

## **OBSAH**

Zveřejněné přihlášky vynálezů	3
Udělené patenty (č. 292298 - 292484)	81
Zapsané užité vzory (č. 13462 - 13555)	110
Zapsané průmyslové vzory (č. 30379 - 31644)	122
Zapsané topografie (č. )	
Dodatková ochranná osvědčení pro léčiva a pro přípravky na ochranu rostlin	205
Úřední rozhodnutí a oznámení	205

## **CONTENTS**

Published Patent Application	3
Granted Patents (Nr. 292298 - 292484)	81
Registered Utility Models (Nr. 13462 - 13555)	110
Registered Industrial Designs (Nr. 30379 - 31644)	122
Registered Topographies (Nr. )	
Supplementary Protection Certificates for Medicaments and Plant Protection Products	205
Official decisions and announcements	205

## **INHALT**

Veröffentlichte Patentanmeldungen	3
Erteilte Patente (Num. 292298 - 292484)	81
Eingeschriebene Gebrauchsmuster (Num. 13462 - 13555)	110
Eingeschriebene Uhreberscheine (Num. 30379 - 31644)	122
Eingeschriebene Topographien (Num. )	
Engänzende Schutzzertifikate für Arzneimittel und Pflanzenschutzmittel	205
Amtliche Entscheidungen und Mitteilungen	205

## **SOMMAIRE**

Demandes de brevet publiées	3
Brevets délivrés (292298 - 292484)	81
Modèles d'utilité enregistrées (13462 - 13555)	110
Dessins ou modèles industriels enregistrées (30379 - 31644)	122
Topographies enregistrées	
Certificats complémentaires de protection pour les médicaments et pour les produits phytosanitaires	205
Decisions et notifications officielles	205

## **СОДЕРЖАНИЕ**

Опубликованные заявки на изобретения	3
Выданные патенты (№ 292298 - 292484)	81
Зарегистрованные полезные модели (№ 13462 - 13555)	110
Зарегистрованные промышленные образцы (№ 30379 - 31644)	122
Зарегистрованные топографии	
Свидетельства дополнительной охраны на медицинские продукты и продукты охраны растений	205
Официальные решения и сообщения	205

### Kódy pro označování jednotlivých druhů dokumentů

Přihlášky vynálezů zveřejněné podle zákona č. 527/1990 Sb.	- kód A3	Zapsaná autorská osvědčení po odtajnění	- kód B1
Udělené patenty podle zákona č. 527/1990 Sb.	- kód B6	Zapsané užité vzory podle zákona č. 478/1992 Sb.	- kód U1

### Číselné INID kódy pro označování bibliografických dat

(11) - číslo dokumentu / zápisu	(54) - název
(15) - datum zápisu průmyslového vzoru	(55) - vyobrazení průmyslového vzoru
(21) - číslo přihlášky	(57) - anotace
(22) - datum podání přihlášky	(68) - číslo základního patentu
(23) - údaje o výstavní prioritě	(71) - jméno (název) přihlašovatele
(28) - počet průmyslových vzorů	(72) - jméno původce
(31) - číslo prioritní přihlášky	(73) - jméno (název) majitele/vlastníka
(32) - datum podání prioritní přihlášky	(74) - jméno zástupce
(33) - země priority	(86) - číslo mezinárodní přihlášky
(40) - datum zveřejnění přihlášky vynálezu	(87) - číslo mezinárodního zveřejnění
(45) - datum zveřejnění zapsaného průmyslového vzoru	(92) - číslo, datum a orgán registrace
(47) - datum zveřejnění uděleného patentu a zapsaného užitého vzoru a datum zápisu užitého vzoru	(94) - doba platnosti osvědčení
(51) - mezinárodní patentové třídění / Locarnské třídění průmyslových vzorů	(95) - označení přípravku

### Kódy pro kódování záhlaví oznámení publikovaných ve Věstníku (Standard WIPO ST 17)

BB9A	zveřejněné přihlášky vynálezů	MK4A	zánik patentů uplynutím doby platnosti
FG1K	zapsané užité vzory	MK4F	zánik autorských osvědčení uplynutím doby platnosti
FG4A	udělené patenty	MK4Q	zánik průmyslového vzoru uplynutím doby ochrany
FG4Q	zapsané průmyslové vzory	MM4A	zánik patentů pro nezaplacení ročních poplatků
LD3K	částečný výmaz užitého vzoru	MM4F	zánik autorských osvědčení pro nezaplacení ročních poplatků
LD4Q	částečný výmaz průmyslového vzoru	ND1K	prodloužení platnosti užitého vzoru
MA4A	zánik patentu vzdáním se	ND4Q	obnova doby ochrany průmyslového vzoru
MA4F	zánik autorských osvědčení vzdáním se	PA4A	změna autorského osvědčení na patent
MC3K	výmaz užitého vzoru	PC9A	změna dispozičního práva k vynálezu
MC4A	zrušení patentu	PD1K	převod práv a ostatní změny majitelů užitého vzoru
MC4F	zrušení autorského osvědčení	PD4A	převod práv a ostatní změny majitelů patentů
MC4Q	výmaz průmyslového vzoru	PD4Q	převod práv a ostatní změny vlastníků průmyslových vzorů
MH1K	zánik užitého vzoru vzdáním se	QA9A	nabídka licence
MH4A	částečné zrušení patentu	SB4A	zapsané patenty do rejstříku po odtajnění
MH4F	částečné zrušení autorského osvědčení	SB4F	zapsaná autorská osvědčení do rejstříku po odtajnění
MH4Q	zánik průmyslového vzoru vzdáním se		
MK1K	zánik užitého vzoru uplynutím doby platnosti		

### Opravy Změny Různé

#### Opravy u přihlášek vynálezů s žádostí o udělení patentu

HA9A	jmenování vynálezce	HF9A	oprava dat
HB9A	oprava jmen	HG9A	oprava chyb v třídění
HC9A	změna jmen	HH9A	oprava nebo změna všeobecně
HD9A	oprava adres	HK9A	tiskové chyby v úřed. věstnících
HE9A	změna adres		

#### Opravy u udělených ochranných dokumentů

patenty	autorská osvědčení	užitné vzory	průmyslové vzory	
TA4A	TA4F	TA1K	TA4Q	jmenování vynálezce
TB4A	TB4F	TB1K	TB4Q	oprava jmen
TC4A	TC4F	TC1K	TC4Q	změna jmen
TD4A	TD4F	TD1K	TD4Q	oprava adres
TE4A	TE4F	TE1K	TE4Q	změna adres
TF4A	TF4F	TF1K	TF4Q	oprava dat
TG4A	TG4F	TG1K	TG4Q	oprava chyb v třídění
TH4A	TH4F	TH1K	TH4Q	oprava nebo změna všeobecně
TK9A	TK9F	TK1K	TK4Q	tiskové chyby v úřed. věstnících

**Dvoupísmenné označování zemí a mezinárodních organizací**

<b>Kód:</b>	<b>Země</b>
AT	Rakousko
AU	Austrálie
BE	Belgie
CA	Kanada
CH	Švýcarsko
CZ	Česká republika
DE	Spolková republika Německo
DK	Dánsko
EP	Evropský patent
ES	Španělsko
FI	Finsko
FR	Francie
GB	Velká Británie
HK	Hong Kong
HR	Chorvatsko
HU	Maďarsko
IE	Irsko
IL	Izrael
IN	Indie
IT	Itálie
JP	Japonsko
KR	Jižní Korea
LU	Lucembursko
NL	Holandsko
NO	Norsko
PL	Polsko
RU	Ruská federace
SE	Švédsko
SK	Slovenská republika
ST	Skotsko
TR	Turecko
TW	Tchajwan
US	Spojené státy americké
VG	Panenské ostrovy (Britské)
ZA	Jihoafrická republika

**BB9A Zveřejněné přihlášky vynálezů uspořádané podle čísel**

Dále uvedené přihlášky vynálezů byly zveřejněny dnem, uvedeným ve Věstníku podle zákona o vynálezech, průmyslových vzorech a zlepšovacích návrzích č. 527/1990 Sb., platného od 1. 1. 1991 a jsou k dispozici v patentové knihovně Úřadu průmyslového vlastnictví, Antonína Čermáka 2a, PSČ 160 00, Praha 6.

2000-154	A61N 1/362	2002-3440	C21B 11/00	2003-779	B32B 17/10
2000-3364	C10H 11/00	2002-3495	C23C 22/84	2003-805	A01K 23/00
2001-4029	G01B 5/24	2002-3521	A61B 5/00	2003-839	A47G 33/12
2001-4395	C03C 17/245	2002-3539	C07K 19/00	2003-882	C07C 279/18
2001-4629	C23C 4/10	2002-3586	C07K 7/08	2003-890	A61K 9/70
2002-152	A62B 29/00	2002-3618	C07D 271/04	2003-950	A61K 7/16
2002-154	E04G 23/02	2002-3661	H04L 12/28	2003-956	C07C 67/60
2002-175	B43K 19/00	2002-3674	C07D 233/56	2003-957	A61K 31/704
2002-184	B01D 69/08	2002-3685	D01H 4/08	2003-958	C04B 16/02
2002-194	A61F 2/24	2002-3690	B61F 5/52	2003-959	C04B 16/02
2002-229	G06F 17/60	2002-3708	A61M 15/00	2003-965	A01N 47/40
2002-232	B64C 3/14	2002-3742	B32B 27/28	2003-966	A61K 31/165
2002-236	F01C 1/34	2002-3855	C07H 17/08	2003-977	A24B 3/18
2002-251	B60G 13/08	2002-3861	A61B 5/00	2003-983	A61K 9/12
2002-252	H01H 3/30	2002-3889	C07C 45/32	2003-994	B29C 33/00
2002-267	F16G 13/00	2002-3892	C07K 14/725	2003-1001	F16L 37/00
2002-285	G09F 19/22	2002-3913	A61K 9/127	2003-1014	E06B 3/663
2002-303	F24F 9/00	2002-4058	G01N 33/569	2003-1018	B60J 10/02
2002-322	A61M 16/00	2002-4102	B22D 41/46	2003-1029	C07D 275/06
2002-328	B25B 9/00	2002-4109	G21F 9/00	2003-1034	A01N 43/40
2002-347	B23Q 1/01	2002-4128	B21C 37/28	2003-1036	H01H 85/11
2002-351	B62M 9/04	2002-4149	C07H 19/19	2003-1038	B32B 27/32
2002-378	A01B 21/08	2002-4150	A61K 31/505	2003-1043	A61K 38/18
2002-383	A61K 45/06	2002-4168	C07H 21/04	2003-1052	C07C 67/58
2002-385	F02G 1/044	2002-4172	B61D 47/00	2003-1054	C11D 17/00
2002-398	H05B 39/04	2002-4196	C04B 37/00	2003-1057	H05H 1/24
2002-412	A45C 11/18	2002-4213	C12N 15/63	2003-1074	G05D 11/13
2002-430	D04B 1/18	2002-4231	B32B 31/12	2003-1084	C08F 2/04
2002-447	E21C 35/18	2003-125	B32B 31/12	2003-1094	A61K 39/39
2002-448	C02F 3/12	2003-129	D01H 1/115	2003-1102	C30B 33/00
2002-465	A47C 7/02	2003-130	C07C 319/14	2003-1117	A61F 13/08
2002-471	B23O 7/00	2003-131	E04C 2/36	2003-1121	C04B 28/08
2002-506	H04M 3/42	2003-132	A61K 38/20	2003-1122	G07D 7/20
2002-507	G01N 33/18	2003-155	C09J 127/00	2003-1123	A47L 13/20
2002-520	F01D 5/00	2003-167	C08L 77/06	2003-1154	C12N 15/12
2002-537	D01H 4/50	2003-243	C07D 401/14	2003-1160	G06K 9/03
2002-563	F27D 17/00	2003-264	A44B 18/00	2003-1175	A01N 25/00
2002-568	E04H 1/02	2003-281	F15B 13/02	2003-1192	E02D 29/14
2002-580	B29C 65/02	2003-284	C07D 217/16	2003-1195	C07D 265/30
2002-581	C02F 1/62	2003-310	F21L 19/00	2003-1198	A01N 43/38
2002-585	F17C 1/16	2003-328	F02C 1/04	2003-1200	D03D 15/12
2002-683	F04B 43/12	2003-340	C07H 23/00	2003-1204	C07C 51/00
2002-693	F24D 15/04	2003-346	H01M 8/10	2003-1211	A61K 38/15
2002-966	H01R 39/27	2003-351	F21V 8/00	2003-1234	D04H 11/08
2002-975	A21D 2/00	2003-392	A61K 49/06	2003-1263	H01F 1/147
2002-976	A21C 3/06	2003-398	B02C 17/22	2003-1283	C07D 249/12
2002-1117	F02M 51/06	2003-403	D04H 3/16	2003-1284	B31F 1/07
2002-1156	F02M 61/18	2003-431	H04L 29/08	2003-1319	C08F 220/04
2002-1157	F02M 61/16	2003-450	A61K 9/14	2003-1326	A23K 1/10
2002-1159	F02M 61/14	2003-459	C07D 213/74	2003-1332	A61K 38/12
2002-1160	F02M 61/14	2003-463	C10G 65/04	2003-1334	C07D 217/14
2002-1219	B23C 5/10	2003-480	C07K 14/295	2003-1335	A61K 7/48
2002-1229	F02M 51/06	2003-484	E05B 9/10	2003-1337	A61K 9/00
2002-1231	F02M 51/06	2003-504	A01N 47/36	2003-1378	C12N 15/00
2002-1244	B63B 27/14	2003-528	C07D 521/00	2003-1392	C07D 209/12
2002-2020	A61B 5/15	2003-529	C07C 317/48	2003-1406	A61K 31/505
2002-2029	A61F 13/472	2003-535	A61K 31/70	2003-1407	A61K 31/366
2002-2047	A61K 9/14	2003-537	C07K 14/485	2003-1416	A61K 47/18
2002-2461	A61K 31/506	2003-544	A01C 7/04	2003-1418	A23D 7/00
2002-2594	A01C 5/06	2003-572	H02H 3/18	2003-1433	A61K 31/495
2002-2642	C07F 5/02	2003-579	C07D 295/096	2003-1434	A61K 31/44
2002-2650	C07F 7/18	2003-598	C10G 29/20	2003-1440	A61K 7/00
2002-2682	A61K 31/19	2003-626	E01B 25/00	2003-1448	A61K 31/496
2002-2703	C07D 473/34	2003-634	B05B 3/04	2003-1449	A61K 31/155
2002-2771	C07C 235/74	2003-657	D04H 1/54	2003-1467	A61K 31/66
2002-2778	C07D 221/22	2003-660	C10M 169/00	2003-1487	A61K 31/46
2002-2799	A61K 31/7068	2003-694	B60S 1/24	2003-1509	C07D 307/54
2002-2820	F16L 33/26	2003-726	A61K 39/385	2003-1513	C07D 487/14
2002-2851	C07K 16/18	2003-730	B29B 17/00	2003-1515	A61K 31/4741
2002-2858	C07D 401/14	2003-733	C07C 323/59	2003-1531	A63H 33/08
2002-2955	A61K 31/405	2003-734	C09K 5/04	2003-1538	C07D 235/30
2002-2996	A61K 31/495	2003-739	B29C 45/73	2003-1546	B32B 27/32
2002-3057	B65D 5/74	2003-743	F24F 3/16	2003-1551	F04C 27/00
2002-3201	C07D 309/30	2003-745	C08G 18/70	2003-1564	C07D 213/81
2002-3269	C07C 209/52	2003-747	C01G 23/047	2003-1566	A61K 47/00
2002-3303	A01N 43/40	2003-750	B29C 45/00	2003-1567	C08L 23/00
2002-3377	B09B 3/00	2003-766	B01D 53/50	2003-1608	G07C 9/00

---

2003-1612	A61K 9/08
2003-1619	C07D 401/06
2003-1628	C08L 21/00
2003-1634	C07K 1/04
2003-1641	C07D 257/00
2003-1643	C08K 5/00
2003-1645	A61K 7/00
2003-1646	A61K 7/00
2003-1661	A01N 43/40
2003-1662	C07D 213/85
2003-1679	A01N 47/18
2003-1709	C09K 5/20
2003-1716	F21V 8/00
2003-1717	C07D 281/10
2003-1722	A61K 31/519
2003-1730	C07D 235/24
2003-1731	C07D 409/12
2003-1732	C07D 205/08
2003-1733	C07D 401/14
2003-1754	A61K 31/519
2003-1759	C07D 401/04
2003-1775	C07D 213/74
2003-1776	A61K 31/519
2003-1787	A61M 1/16
2003-1800	A61B 19/08
2003-1813	C07D 209/42
2003-1855	C07K 14/52
2003-1856	C07D 401/06
2003-1861	C07D 403/12
2003-1879	C10L 1/32
2003-1887	A01N 43/50
2003-1894	H02K 015/14
2003-1904	G11B 23/03

7 (51) **A 01 B 21/08, A 01 B 23/06, A 01 B 25/00**(21) **2002-378**

(71) STROM EXPORT S. R. O., Praha, CZ;

(72) Bednář Ladislav JUDr. Ing., Praha, CZ;  
Syrovátka Pavel Ing., Roudnice nad Labem, CZ;  
Forman Pavel Ing., Praha, CZ;  
Procházka Petr Ing., Poděbrady, CZ;(54) **Kypřicí ústrojí zemědělského stroje na zpracování půdy**

(22) 30.01.2002

(57) Kypřicí ústrojí zemědělského stroje na zpracování půdy je tvořené nosičem (1) disků na kterém jsou zavěšeny diskové baterie (3) obsahující disky (23), přičemž k diskové baterii (3) je připevněna řada pružných pásků (6) tak, že první osa (24) diskové baterie (3) a druhá osa (25) nosníku (8) jsou vždy rovnoběžné. Vzdálenost disků (23) a pružných pásků (6) je až dvojnásobkem průměru disků (23). Nejméně jeden pružný pásek (6) je umístěn mezi dvěma disky (23). Pružné pásky (6) jsou výškově přestavitelné a vůči rovině půdy mají přestavitelný úhel " $\alpha$ " a mají přestavitelnou velikost přítlaku vůči půdě.

(74) Müller Václav, Filipova 2016, Praha 4, 14800;

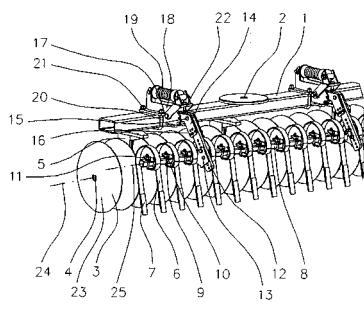
7 (51) **A 01 C 5/06**(21) **2002-2594**

(71) DEERE &amp; COMPANY, Moline, IL, US;

(72) Wendling Ignatz, Zweibrücken, DE;  
Ferguson Larry Patrick, Bettendorf, IA, US;(54) **Vyorávač brázd**

(22) 19.01.2001

(32) 28.01.2000

(31) 2000/493443

(33) US

(86) PCT/EP01/00587

(87) WO 01/054484

(57) Řešením je vyorávač brázd (10) s kotoučem (30) vytvářejícím brázdu, otáčejícím se kolem osy (32), s prvním kolem (101) a druhým kolem (142), jejichž společným působením je brázda zahrnována. Prvé kolo (101), které je uspořádáno otočně kolem osy (102) a druhé kolo (142), které je uspořádáno otočně kolem osy (143), je při zahrnování osiva vloženého do brázdy ve styku s půdou na protilehlých stranách brázdy. K tomu, aby byla brázda po vložení materiálu zahrnována rovnoměrně, se spodní část prvního kola (101) a druhého kola (142), které jsou ve styku s půdou, nacházejí v blízkosti zadní hrany kotouče (30).

(74) Čermák Karel JUDr, Národní 32, Praha, 11000;

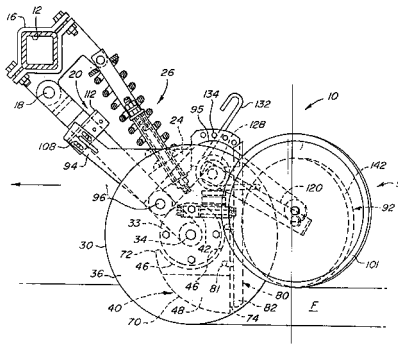
7 (51) **A 01 C 7/04**(21) **2003-544**

(71) DEERE &amp; COMPANY, Moline, IL, US;

(72) Keaton Miles Raymond, Rock Island, IL, US;

Rylander David James, Victoria, IL, US;

(54) **Dávkovací systém**

(22) 27.07.2001

(32) 03.08.2000

(31) 2000/632182

(33) US

(86) PCT/EP01/08729

(87) WO 02/011520

(57) Dávkovací systém (22) je proveden se stacionární skříní (28), která má axiálně se rozkládající dávkovací hranu (44) s dávkovací mezerou (46) pro osivo, se stacionární, axiálně se rozkládající výstupní hranou (30), která je uspořádána radiálně vně stacionární skříně (28) a má výstupní mezeru (42) pro osivo, jakož i rotující kotouč (34) uspořádaný sousedně ke stacionární skříně (28), který má vnitřní oblast (48) a vnější oblast (50), přičemž vnitřní oblast (48) má kapsy (54) pro příjem jednotlivých zrn osiva, které jsou uspořádány v blízkosti dávkovací hrany (44) a vůči ní radiálně přesazené směrem dovnitř, takže dávkovací hrana (44) zabraňuje radiálnímu uvolnění osiva a dávkovací mezera (46) pro osivo umožňuje radiální výstup osiva. Vnější oblast (50) rotujícího kotouče (34) má výstupní otvory (60) pro osivo k uvolnění osiva, přičemž výstupní otvory (60) pro osivo jsou v blízkosti výstupní hrany (30) a jsou vůči ní radiálně přesazené směrem dovnitř, takže výstupní hrana (30) zabraňuje radiálnímu uvolnění osiva a výstupní mezera (42) pro osivo umožňuje radiální výstup osiva. Každá kapsa (54) pro osivo je spojena propustí (56) vždy s jedním z výstupních otvorů (60) pro osivo. Zdroj tlakového vzduchu dává k dispozici přetlak, který pohání osivo do kapes (54) pro osivo a propustí (56) směrem ven k výstupním otvorům (60) pro osivo.

(74) Čermák Karel Dr., Národní třída 32, Praha 1, 11000;

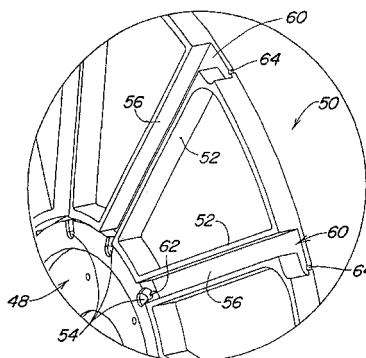
7 (51) **A 01 K 23/00**(21) **2003-805**

(71) SOLVAY PHARMACEUTICALS GMBH, Hannover, DE;

(72) Frink Martin, Wedemark, DE;

- (54) **Zařízení na sběr moči s uvolnitelným hlavovým dílem**  
 (22) 29.11.2001  
 (32) 04.12.2000  
 (31) 2000/10060318  
 (33) DE  
 (86) PCT/EP01/13963  
 (87) WO 02/045488  
 (57) Řešení se týká zařízení na sběr moči pro koně. Zařízení je vhodné umístit na speciálním přidržovacím přístroji. Zvláštní hlavový díl (10) se hodí ke sběru moči březích kobyl, a to pro získávání přírodních směsí konjugovaných estrogenů. Přidržovací postroj poskytuje vysokou flexibilitu a komfort nošení pro koně. Pohybová volnost koně se přidržovacím postrojem se zařízením na sběr moči nijak podstatně neomezuje, takže je možné pasení koní a může být upuštěno od stájového chovu. Jímací díl (9) na moč a hlavový díl (10) jsou spolu spojeny pomocí uvolnitelného spojení (15), například pomocí bajonetového uzávěru.  
 (74) PATENTSERVIS PRAHA a.s., Jivenská 1, Praha 4, 14000;

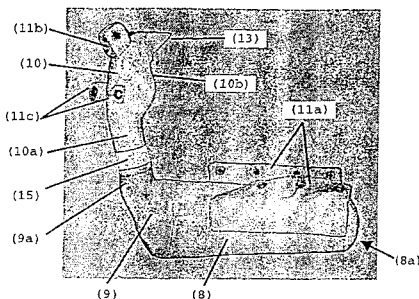

- 7 (51) **A 01 N 25/00, A 01 N 25/34, A 01 N 33/18, A 01 N 33/20, A 01 N 29/10, A 01 N 39/02, A 01 N 43/64 2003-1175**  
 (71) MAKHTESHIM CHEMICAL WORKS LTD., Beer Sheva, IL;  
 (72) Barazani Avner, Omer, IL;  
 (54) **Fólie pro ochranu rostlin proti plevelu a škůdcům**  
 (22) 01.11.2001  
 (32) 01.11.2000  
 (31) 2000/139388  
 (33) IL  
 (86) PCT/IL01/01014  
 (87) WO 02/035930  
 (57) Fólie pro ochranu rostlin proti plevelu a škůdcům zhotovená z polymerního materiálu a sestávající z alespoň dvou vrstev. Spodní vrstva této fólie obsahuje herbicid a jeden nebo více pesticidů, kterými jsou fungicidy a insekticidy. Vrchní vrstva této fólie může obsahovat insekticidy a/nebo fungicidy. Polymerní kompozice používaná pro přípravu této fólie a způsob ochrany rostlin proti plevelu a škůdcům v zemědělství, zahradnictví a zahrádkářství za použití této fólie.  
 (74) PATENTSERVIS PRAHA a.s., Jivenská 1, Praha 4, 14000;

- 7 (51) **A 01 N 43/38 // (A 01 N 43/38, A 01 N 55:04, A 01 N 53:00, A 01 N 47:38, A 01 N 47:30, A 01 N 43:90, A 01 N 43:76, A 01 N 43:58, A 01 N 43:56, A 01 N 43:54, A 01 N 43:24, A 01 N 43:10, A 01 N 43:22) 2003-1198**  
 (71) BAYER CROPSCIENCE AG, Monheim, DE;  
 (72) Fischer Reiner, Monheim, DE;  
 Erdelen Christoph, Leichlingen, DE;  
 (54) **Kombinace účinných látek s insekticidními a akaricidními vlastnostmi a jejich použití**  
 (22) 29.10.2001

- (32) 10.11.2000  
 (31) 2000/10055941  
 (33) DE  
 (86) PCT/EP01/12474  
 (87) WO 02/037963  
 (57) Insekticidní a akaricidní prostředky, které obsahují směsi sloučenin vzorce I a nejméně jednu sloučeninu vybranou ze skupiny bifenazat, abamectin, acequinocyl, chlorfenapyr, diafenthiuron, etoxazol, azacyclotol, cyhexatin, tebufenpyrad, fenpyroximat, pyridaben, flufenoxuron, bifenthrin, clofentezin, fenbutatin-oxid, tolylfluaniid, pyrimidylfenoether, spinosad, ivermectin, milbemectin, endosulfan, fenazaquin, pyrimidifen, triarathen, tetradifon, propargit, hexythiazox, bromopropylat, dicofol a chinomethionat. Způsob a použití těchto prostředků k potírání zvířecích škůdců.  
 (74) Všeťečka Miloš JUDr., Hálkova 2, Praha 2, 12000;

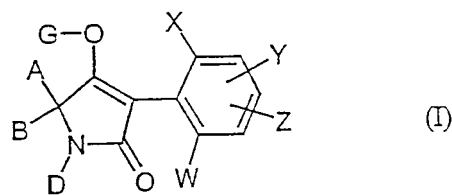

- 7 (51) **A 01 N 43/40**  
 (21) **2002-3303**  
 (71) BASF AKTIENGESELLSCHAFT, Ludwigshafen, DE;  
 (72) Vantieghe Herve, Basking Ridge, NJ, US;  
 Nuyken Wessel, Otterstadt, DE;  
 Vonend Michael, Bad Dürkheim, DE;  
 Baltrusch Helmut Siegfried, Schweppenhausen, DE;  
 Brandt Astrid, Mainz, DE;  
 (54) **Synergicky účinné herbicidní směsi**  
 (22) 04.04.2001  
 (32) 04.04.2000, 11.09.2000  
 (31) 2000/194383, 2000/231631  
 (33) US, US  
 (86) PCT/EP01/03833  
 (87) WO 01/074157  
 (57) Herbicidní kompozice se selektivitou vůči obilovinám, které obsahují herbicidně přijatelný nosič a/nebo tenzid a jako aktivní složku herbicidně účinné množství alespoň jednoho 6-fenoxypyrid-2-ylkaboxamidu vzorce I a alespoň jednu přídatnou herbicidní sloučeninu vybranou ze skupiny sestávající z flufenacetu, cinidon-ethylu a carfentrazon-ethylu. Způsob regulace nežádoucích rostlin, jako je Setaria viridis, Alopecurus myosuroides, Lolium perenne, Veronica persica, Apera spica-venti, Poa annua, Stellaria media, Lamium purpureum, Galium aparine, Veronica Hederaefolia, Papaver rhoeas a Matricaria Inodora, který zahrnuje aplikaci herbicidně účinného množství uvedených kompozic na rostliny nebo jejich lokality. Kompozice mají synergické vlastnosti.  
 (74) Kalenský Petr JUDr., Hálkova 2, Praha 2, 12000;

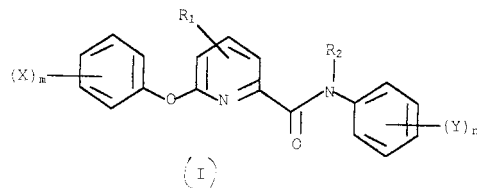

- 7 (51) **A 01 N 43/40**  
 (21) **2003-1034**  
 (71) ISHIHARA SANGYO KAISHA, LTD., Osaka-shi, JP;  
 (72) Morita Masayuki, Kasatsu-shi, JP;  
 Iwasa Mitsugu, Kasatsu-shi, JP;  
 (54) **Pesticidní prostředek**

- (22) 22.10.2001  
 (32) 23.10.2000  
 (31) 2000/322558  
 (33) JP  
 (86) PCT/JP01/09253  
 (87) WO 02/034050  
 (57) Pesticidní prostředek obsahující pesticidně účinné množství alespoň jedné pyridinové sloučeniny obecného vzorce I nebo její soli a alespoň jeden z dalších pesticidů, kde Y je halogenalkylová skupina, m je 0 nebo 1 a Q je skupina obecného vzorce II nebo substituovaná nebo nesubstituovaná heterocyklická skupina, kde X je atom kyslíku nebo atom síry.  
 (74) PATENTSERVIS PRAHA a.s., Jivenská 1, Praha 4, 14000;

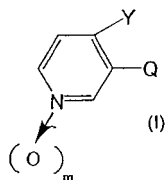

(II)

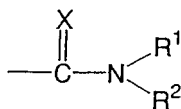

- 7 (51) **A 01 N 43/40, A 01 N 43/50**  
 (21) **2003-1661**  
 (71) BASF AKTIENGESELLSCHAFT, Ludwigshafen, DE;  
 (72) Eicken Karl, Wachenheim, DE;  
 Ptock Arne, Ludwigshafen, DE;  
 Ammermann Eberhard, Heppenheim, DE;  
 Stierl Reinhard, Mutterstadt, DE;  
 Lorenz Gisela, Hambach, DE;  
 Strathmann Siegfried, Limburgerhof, DE;  
 Scherer Maria, Landau, DE;  
 Schelberger Klaus, Gönheim, DE;  
 Hampel Manfred, Neustadt, DE;  
 (54) **Fungicidní směs a způsob potírání škodlivých hub těmito fungicidními směsmi a jejich použití**  
 (22) 13.12.2001  
 (32) 18.12.2000  
 (31) 2000/10063047  
 (33) DE  
 (86) PCT/EP01/14651  
 (87) WO 02/049435  
 (57) Fungicidní směs obsahuje v synergicky účinném množství A) amidové sloučeniny obecného vzorce I, kde R<sup>1</sup>, R<sup>2</sup> jsou stejné nebo různé a značí atom halogenu, nitroskupinu, kyanoskupinu, C<sub>1</sub>-C<sub>8</sub>-alkyl, C<sub>2</sub>-C<sub>8</sub>-alkenyl, C-C<sub>8</sub>-alkinyl, C<sub>1</sub>-C<sub>8</sub>-halogenalkyl, C<sub>2</sub>-C<sub>8</sub>-halogenalkenyl, C<sub>2</sub>-C<sub>8</sub>-halogenalkinyl, C<sub>1</sub>-C<sub>8</sub>-alkoxyskupinu, C<sub>1</sub>-C<sub>8</sub>-halogenalkylthioskupinu, C<sub>1</sub>-C<sub>8</sub>-alkylsulfanyl nebo C<sub>1</sub>-C<sub>8</sub>-alkylsulfonyl, x značí 1,2,3 nebo 4, y značí 1,2,3,4 nebo 5, a B) imidazolové deriváty obecného vzorce II, ve kterém značí R<sup>1</sup> a R<sup>2</sup> halogen a fenylyl, který může být substituován atomem halogenu, nebo C<sub>1</sub>-C<sub>4</sub>-alkylem, nebo R<sup>1</sup> a R<sup>2</sup> společně tvoří dvojnou vazbu C=C 3,4-difluormethylenedioxyfenylovou skupinu, R<sup>3</sup> značí kyanoskupinu nebo atom halogenu a R<sup>4</sup> značí di-(C<sub>1</sub>-C<sub>2</sub>-alkyl)aminoskupinu nebo isoxazol-4-yl, který může nést dvě C<sub>1</sub>-C<sub>4</sub>-alkylové skupiny. Způsob potírání škodlivých hub směsmi sloučenin obecného vzorce I a II a použití sloučenin obecného vzorce I a II k výrobě takovýchto směsí.  
 (74) Kalenský Petr JUDr., Hálkova 2, Praha 2, 12000;

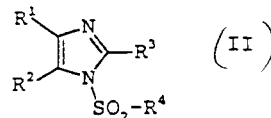
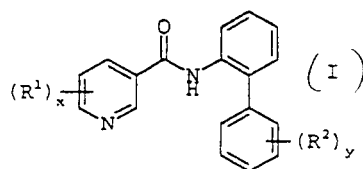

- 7 (51) **A 01 N 43/50, A 01 N 47/10, A 01 N 43/90**  
 (21) **2003-1887**  
 (71) BASF AKTIENGESELLSCHAFT, Ludwigshafen, DE;  
 (72) Ptock Arne, Ludwigshafen, DE;  
 Ammermann Eberhard, Heppenheim, DE;  
 Stierl Reinhard, Mutterstadt, DE;  
 Lorenz Gisela, Hambach, DE;  
 Strathmann Siegfried, Limburgerhof, DE;  
 Scherer Maria, Landau, DE;  
 Schelberger Klaus, Gönheim, DE;  
 Reddig Achim, Landau, DE;  
 (54) **Fungicidní směs a její použití**  
 (22) 19.01.2002  
 (32) 22.01.2001  
 (31) 2001/10102835  
 (33) DE  
 (86) PCT/EP02/00497  
 (87) WO 02/056690  
 (57) Fungicidní směs obsahující v synergicky účinném množství A) derivát imidazolu obecného vzorce I, kde znamená R<sup>1</sup> a R<sup>2</sup> atom halogenu nebo skupinu fenylovou popřípadě substituovanou atomem halogenu nebo skupinou alkylovou s 1 až 4 atomy uhlíku, nebo R<sup>1</sup> a R<sup>2</sup> spolu dohromady se skupinou C=C vytvářejí skupinu 3,4-difluormethylenedioxyfenylovou, R<sup>3</sup> kyanoskupinu nebo atom halogenu a R<sup>4</sup> dialkylaminoskupinu s 1 až 4 atomy uhlíku v každém alkylovém podílu nebo skupinu isoxazol-4-yl, která může nést dvě skupiny alkylové s 1 až 4 atomy uhlíku a B) derivát valinamidu obecného vzorce II, kde znamená R' skupinu fenylovou substituovanou v poloze 4 atomem halogenu nebo skupinou alkylovou s 1 až 4 atomy uhlíku nebo alkoxykupinou s 1 až 4 atomy uhlíku, skupinu 1-naftylovou nebo 2-naftylovou nebo skupinu benzothiazol-2-yl, ylovou substituovanou v poloze 6 atomem halogenu a R'' skupinu alkylovou se 3 až 4 atomy uhlíku. Způsob potírání škodlivých hub za použití derivátů imidazolu obecného vzorce I a derivátů valinamidu obecného vzorce II a použití derivátů imidazolu obecného vzorce I a derivátů valinamidu obecného vzorce II pro přípravu fungicidních směsí.  
 (74) Kalenský Petr JUDr., Hálkova 2, Praha 2, 12000;



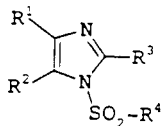

( I )

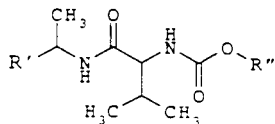

( II )

7 (51) **A 01 N 47/18**(21) **2003-1679**

(71) BASF AKTIENGESELLSCHAFT, Ludwigshafen, DE;

(72) Müller Bernd, Frankenthal, DE;

Ptock Arne, Ludwigshafen, DE;

Ammermann Eberhard, Heppenheim, DE;

Stierl Reinhard, Mutterstadt, DE;

Lorenz Gizela, Hambach, DE;

Strathmann Siegfried, Limburgerhof, DE;

Scherer Maria, Landau-Godramstein, DE;

Schelberger Klaus, Gönheim, DE;

Leyendecker Joachim, Hassloch, DE;

(54) **Fungicidní směs**

(22) 13.12.2001

(32) 18.12.2000

(31) 2000/10063046

(33) DE

(86) PCT/EP01/14635

(87) WO 02/049438

(57) Fungicidní směs sestávající z A) karbamátů obecného vzorce I, ve kterém X je CH nebo N, n je 0, 1 nebo 2 a R je atom halogenu, alkylová skupina s 1 až 4 atomy uhlíku nebo halogenalkylová skupina s 1 až 4 atomy uhlíku a jestliže n je 2, mohou být substituenty R různé a jejich soli nebo adukty a B) derivátů imidazolu obecného vzorce II, ve kterém R<sup>1</sup> a R<sup>2</sup> jsou atomy halogenu nebo fenylové skupiny, které mohou být substituovány atomem halogenu nebo alkylová skupina s 1 až 4 atomy uhlíku, nebo R<sup>1</sup> a R<sup>2</sup> dohromady s můstkovou C=C dvojnou vazbou tvoří 3,4-difluormethylenedioxyfenylovou skupinu; R<sup>3</sup> je kyanoskupina nebo atom halogenu, a R<sup>4</sup> je dialkylaminoskupina s 1 až 4 atomy uhlíku v každém z alkylů nebo isoxazol-4-yllová skupina, která může nést dvě alkylové skupiny s 1 až 4 atomy uhlíku, v synergicky účinném množství. Způsob pro kontrolu škodlivých plísní použitím směsí sloučenin obecných vzorců I a II a použití sloučenin obecných vzorců I a II pro přípravu těchto směsí.

(74) Kubát Jan Ing., Přístavní 24, Praha 7, 17000;

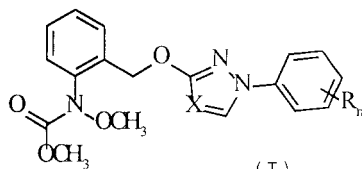

( I )

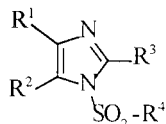

( II )

7 (51) **A 01 N 47/36**(21) **2003-504**

(71) BASF AKTIENGESELLSCHAFT, Ludwigshafen, DE;

(72) Zagar Cyrill, Ludwigshafen, DE;

Nuyken Wessel, Otterstadt, DE;

Schmidt Oskar, Schifferstadt, DE;

Jäger Karl-Friedrich, Limburgerhof, DE;

Westphalen Karl-Otto, Speyer, DE;

(54) **Herbicidní směs**

(22) 30.08.2001

(32) 31.08.2000

(31) 2000/10043121

(33) DE

(86) PCT/EP01/09999

(87) WO 02/017719

(57) Herbicidní směs, obsahující a) tritosulfuron vzorce I nebo jeho zemědělsky použitelnou sůl vzorce I, b) alespoň jeden další herbicid, vybraný ze souboru, do kterého patří florasulam vzorce II, flucarbazon vzorce III, propoxycarbazon vzorce IV, sulfosulfuron vzorce V, amicarbazon vzorce XXIX, pathoxamid vzorce XXX, mesotrion vzorce XXXI, mesosulfuron-metyl vzorce XXXII, jodosulfuron-metyl vzorce XXXIII, foramsulfuron vzorce XXXIV, flupyrsulfuron-metyl vzorce XXXV, beflubutamid vzorce XXVIII, carfentrazon-ethyl vzorce X, fluazolat vzorce XII nebo pyraflufen-ethyl vzorce XIX a jejich zemědělsky použitelné soli. Herbicidní směs dále obsahuje herbicid c).

(74) Švorčík Otakar JUDr., Hálkova 2, Praha 2, 12000;

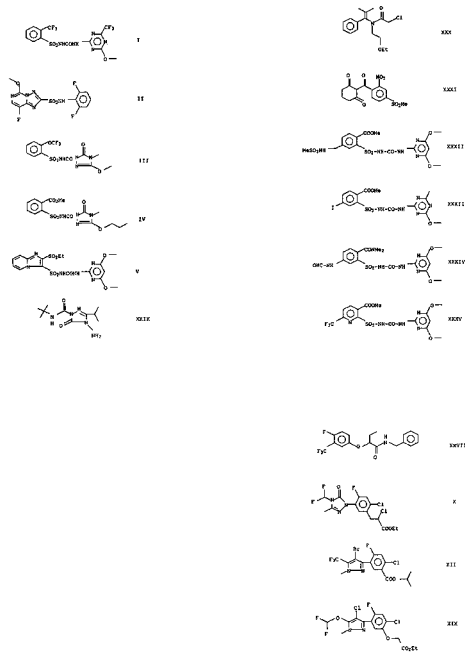
7 (51) **A 01 N 47/40, A 01 N 53/08**(21) **2003-965**

(71) BAYER CROPSCIENCE GMBH, Frankfurt, DE;

(72) Knauf Werner, Liederbach, DE;

Huart Gerald Michel Yvon, Ecully, FR;

Grosser Kay Christoph, Hünstetten-Beuerbach, DE;

(54) **Pesticidní přípravek**

(22) 20.09.2001

(32) 07.10.2000

(31) 2000/00121924

(33) EP

(86) PCT/EP01/10844

(87) WO 02/030200

(57) Pesticidní přípravek obsahující deltamethrin, a acetamiprid v poměru 5:1 až 1:10. Způsob kontroly škůdců zahrnující aplikaci deltamethrinu a acetamipridu.

- (74) Všečka Miloš Dr., Hálkova 2, Praha 2, 12000;
- 7 (51) **A 21 C 3/06**  
(21) **2002-976**  
(71) CENTRAL IMPULSORA, S. A. DE C. V., Mexico City, MX;
- (72) Rodriguez Espiridion Valdes, Toluca, MX; Sanchez Efrain Joel Peña, Atizapan de Zaragoza, MX;
- (54) **Zařízení na výrobu malé tortilly**  
(22) 18.03.2002  
(32) 21.03.2001  
(31) 2001/813720  
(33) US  
(57) Zařízení na výrobu srolovaných tortill, kde se malé tortilly nebo plátky surového těsta z nixtamalizované kukuřice rolují kontinuálně. Zařízení podle stávajícího řešení využívá zrychlovací dopravník (108), který počítá s rychlostí dopravníku (108), která se může měnit kontinuálně a automaticky, aby se zajistilo přesnější srolování malých tortill nebo plátek ze surového těsta z nixtamalizované kukuřice. Zařízení také využívá předrolovací smyčky (119) a finální rolovací smyčky (120)
- (74) Herman Václav Ing., Hlavní 43, Průhonice, 25243;

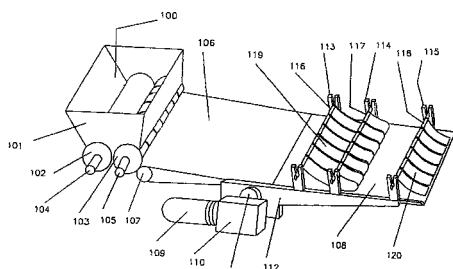

- 7 (51) **A 21 D 2/00, A 21 D 13/00, A 23 L 1/164**  
(21) **2002-975**  
(71) CENTRAL IMPULSORA, S. A. DE C. V., Mexico City, MX;
- (72) Rodriguez Espiridion Valdes, Toluca, MX; Sanchez Efrain Joel Peña, Atizapan de Zaragoza, MX;
- (54) **Způsob výroby nové chuťovky a produkt vyrobený tímto způsobem**  
(22) 18.03.2002  
(32) 20.03.2001  
(31) 2001/812456  
(33) US  
(57) Způsob výroby chuťovky zahrnuje kroky: a) rozemletí nixtamalizované kukuřice na velikost částic, která není zjistitelná hmatem, b) přidání asi 1,0 a 1,5 procent hmotnostních limetty, c) vaření této směsi kukuřice a limetty dokud tato směs neobsahuje asi mezi 34 až 38 procenty hmotnostními vlhkosti, d) namočení této směsi na dobu přibližně mezi 12 až 16 hodinami a e) přidání vody k této směsi, aby se získala úroveň vlhkosti mezi přibližně 40 až 50 procenty hmotnostními. Chuťovkový produkt vyrobený tímto způsobem.
- (74) Herman Václav Ing., Hlavní 43, Průhonice, 25243;
- 7 (51) **A 23 D 7/00, A 23 D 7/04**  
(21) **2003-1418**  
(71) UNILEVER N. V., Rotterdam, NL;
- (72) Floeter Eckhard, Vlaardingen, NL; Hendrickx Henricus Arnoldus, Vlaardingen, NL; Van Oosten Cornelis Willem, Vlaardingen, NL; Stellema Cornelis Sjouke, Vlaardingen, NL;
- (54) **Emulzní pomazánka typu vody v oleji**  
(22) 22.10.2001  
(32) 21.11.2000, 21.05.2001  
(31) 2000/00204120, 2001/01201916

- (33) EP, EP  
(86) PCT/EP01/12273  
(87) WO 02/041699  
(57) Jedlá emulzní pomazánka typu vody v oleji, zahrnující spojitou tukovou fázi, která obsahuje přírodní strukturní tvrdý tuk, přičemž tento tvrdý tuk obsahuje alespoň 45 % hmotnostních triglyceridů typu SOS (kde S označuje zbytek mastných kyselin s nasyceným C<sub>18</sub> až C<sub>24</sub> uhlíkovým řetězcem a O označuje zbytek kyseliny olejové). Tuk s takovým složením může být izolován z rostlin, patřících k rodům Allnblackia nebo rodům Pentadesma. Způsob výroby uvedené pomazánky.
- (74) Korejzová Zdeňka JUDr., Spálená 29, Praha 1, 11000;

- 7 (51) **A 23 K 1/10**  
(21) **2003-1326**  
(71) AUSTECH STERILE RESOURCE RECOVERY PTY, Toowoomba, AU;
- (72) Kemp Phillip William, Warwick, AU;
- (54) **Dekontaminace živočišného krmiva obsahujícího prion (t.j. nositele BSE), způsob jeho výroby a použití**  
(22) 14.11.2001  
(32) 15.11.2000, 26.04.2001  
(31) 2000/1527, 2001/286341  
(33) AU, US  
(86) PCT/AU01/01474  
(87) WO 02/039826  
(57) Způsob výroby živočišného krmiva, které neobsahuje přenosná degenerativní encefalopatia spočívá ve zpracování živočišného materiálu zásadou při pH alespoň 8,5 za teplotních podmínek pod 100 °C při atmosférickém tlaku. Způsob poskytuje dekontaminované živočišné krmivo, vyrobené za podmínek relativně nízké teploty a tlaku, které jsou dosažitelné v běžných zařízeních zpracovávajících těla poražených zvířat.
- (74) PATENTSERVIS PRAHA a.s., Jivenská 1, Praha 4, 14000;

- 7 (51) **A 24 B 3/18**  
(21) **2003-977**  
(71) REEMTSMA CIGARETTENFABRIKEN GMBH, Hamburg, DE;
- (72) Fleischhauer Holger, Hamburg, DE; Klischat Jürgen, Pinneberg, DE; Mülke Bernd, Wedemark, DE; Pienemann Thomas, Rosengarten, DE;
- (54) **Způsob zlepšení plnivosti tabáku**  
(22) 11.09.2001  
(32) 15.09.2000  
(31) 2000/10046124  
(33) DE  
(86) PCT/EP01/10498  
(87) WO 02/021947  
(57) Při způsobu zlepšení plnivosti tabáku, například řezaných tabákových listů nebo žebek, se upraví tabákový materiál s počáteční vlhkostí až asi 30 % hmotn. procesním plynem složeným z dusíku a/nebo argonu při tlacích 5 až 100 Mpa (50 až 1 000 barů) při kontinuálním nebo odstupňovaném stlačování, po němž následuje kontinuální nebo odstupňovaná dekomprese, přičemž stupně komprese i dekomprese probíhají buď v jediném autoklávu nebo v několika kaskádově uspořádaných autoklávech, a potom dodatečná tepelná úprava odebraného tabákového materiálu. Dodatečná tepelná úprava se provádí proudícím teplosměnným médiem v podobě směsi permanentních plynů a přehřáté vodní páry, přičemž se podíl permanentního plynu udržuje konstantně na hodnotě v rozmezí od 10 do 60 % obj.
- (74) Krmenčík Václav Ing., Nad Štolou 12, Praha 7, 17000;

- 7 (51) **A 44 B 18/00**  
 (21) **2003-264**  
 (71) GOTTLIEB BINDER GMBH & CO., Holzgerlungen, DE;  
 (72) Tuma Jan, Berlin, DE;  
 (54) **Způsob výroby adhezního uzavíracího prvku**  
 (22) 31.07.2001  
 (32) 16.08.2000  
 (31) 2000/10039937  
 (33) DE  
 (86) PCT/EP01/08834  
 (87) WO 02/013647  
 (57) Způsob výroby adhezního uzavíracího prvku, s větším počtem symetricky uspořádaných zaháčkovacích prostředků, které jednotlivě mají tvar stonku (17) opatřeného hlavou (16) a jsou spojeny s nosičem (10) spočívá v tom, že se tvářitelný materiál přivádí do tvářecí oblasti mezi přítlačný nástroj (3) a formovací nástroj (5). Tím, že alespoň v pohledu na podélný řez každé z tvarovacích dutin (12) formovacího nástroje (5), mají jejich protilehlé obrysové stěny (13) průběžně konvexní průběh dráhy (14), je zabezpečen plynulý přechod mezi tvarem průřezu stopky (17) a hlavy (16) u zaháčkovacích prostředků nosiče (10) a tím i jeho hladký výstup z tvarovací dutiny (12).  
 (74) Kania František Ing., Mendlovo nám. 1a, Brno, 60300;

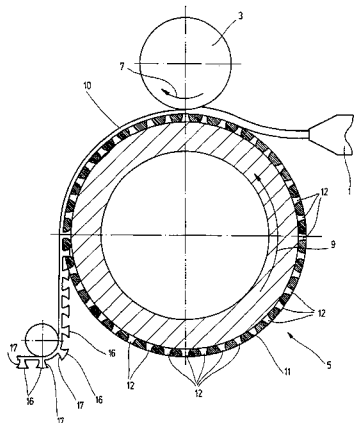

- 7 (51) **A 45 C 11/18, G 11 B 23/03, G 11 B 23/00**  
 (21) **2002-412**  
 (71) OREO PRAHA, S. R. O., Praha, CZ;  
 (72) Pytloun Zbyněk, Praha, CZ;  
 Pytlounová Jaroslava, Praha, CZ;  
 (54) **Zásobník na SIM karty**  
 (22) 01.02.2002  
 (57) Zásobník na SIM karty, který má obvodové rozměry blízké rozměrům kreditních karet, je tvořen základní deskou (1) z pružné plastické hmoty, ve které je proveden alespoň jeden ukládací prostor pro SIM kartu (2), opatřený vždy alespoň jedním přidržovacím členem, upraveným pro opakované vkládání a vyjímání jednotlivých SIM karet (2).  
 (74) Walter Jiří Ing., Počernická 54, Praha 10, 10800;

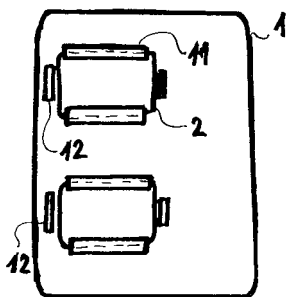

- 7 (51) **A 47 C 7/02, A 47 C 7/14**  
 (21) **2002-465**  
 (71) DORIČKO Peter Ing. arch., Prešov, SK;  
 (72) Doričko Peter Ing. arch., Prešov, SK;  
 (54) **Sedací plocha**  
 (22) 06.02.2002  
 (57) Sedací plocha má tvar vytvořený pružnou deformací nejméně jednoho plochého stříhu, ohraničeného dvěma soustřednými oblouky se středovým úhlem 10° až 170°, v jejichž koncových bodech navazují tečny ukončené normálami. Pružná deformace stříhu do tvaru sedací plochy je provedeno uchycením plochého stříhu nejméně na třech místech nosné konstrukce. Sedací plocha může být vyrobena jako výlisek, nebo z pružného jednovrstvého materiálu, nebo z materiálu sendvičového typu. Sedací plocha má maximální přizpůsobivost tvaru a rozměrům uživatele.  
 (74) Toningarová Daniela, Kamenická 3, Praha 7, 17000;
- 7 (51) **A 47 G 33/12**  
 (21) **2003-839**  
 (71) KRINNER INNOVATION GMBH, Strasskirchen, DE;  
 (72) Schulz Rainer, München, DE;  
 (54) **Přidržené zařízení**  
 (22) 30.08.2001  
 (32) 22.09.2000, 05.03.2001, 22.03.2001  
 (31) 2000/20016472, 2001/20103790, 2001/20105005  
 (33) DE, DE, DE  
 (86) PCT/EP01/10039  
 (87) WO 02/024041  
 (57) Zlepšené přidržené zařízení k upevnění kulovitých předmětů, zejména stromků a vánočních stromků, kde přidržené prvky (4-4c; 104-104c) s příslušnými osami otáčení (7-7c; 114-114c) jsou nejméně s jednou složkou přestavitelné směrem k ose souměrnosti a/nebo středové ose (115) a směrem od ní, a přestavovací pohyb přidržených prvků (4-4c; 104-104c) nesených osami otáčení (7-7c; 114-114c) je prostřednictvím upínacího zařízení 2; 102) veden proti síle pružinového zařízení (10; 13).  
 (74) Čermák Karel Dr., Národní třída 32, Praha 1, 11000;

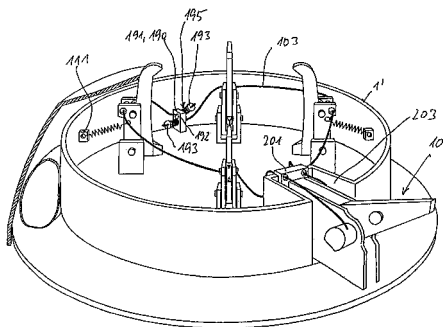

- 7 (51) **A 47 L 13/20**  
 (21) **2003-1123**  
 (71) UNI-CHARM CORPORATION, Kawano-shi, JP;  
 (72) Tanaka Yoshinori, Mitoyo-gun, JP;  
 Hayashi Masaho, Tokyo, JP;  
 Uenishi Toshihiko, Tokyo, JP;  
 (54) **Lehce ovladatelný mop**  
 (22) 25.10.2001  
 (32) 27.10.2000, 16.10.2001  
 (31) 2000/328865, 2001/317660  
 (33) JP, JP  
 (86) PCT/JP01/09377  
 (87) WO 02/034101  
 (57) Lehce ovladatelný mop se skládá z tělesa (10) mopu pro sbírání prachu a držadla (20), k němuž se těleso (10) mopu připojuje, přičemž v tělese (10) mopu jsou vytvořeny dvě rovnoběžné štěrby (b) pro připojení

držadla (20) k tělesu mopu, kde držadlo (20) má připojovací část (30) a rukojeť (40) vedenou směrem dozadu a vzhůru od patního konce připojovací části (30), přičemž připojovací část (30) je u patního konce rozdělena tak, aby se vytvořily dvě zasouvací destičky (31), které jsou ploché a vyrovnané na stejné úrovni a jsou určeny pro zasouvání do štěrbin (b) v tělese (10) mopu.

(74) PATENTSERVIS PRAHA a.s., Jivenská 1, Praha 4, 14000;

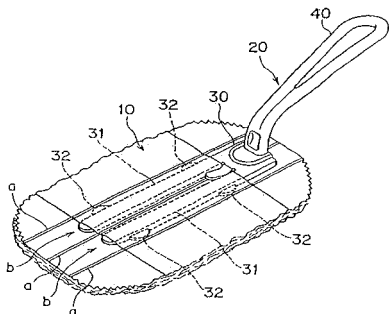

7 (51) **A 61 B 5/00, A 61 B 5/15, A 61 B 10/00**

(21) **2002-3521**

(71) USF FILTRATION AND SEPARATIONS GROUP, INC., Timonium, MD, US;

(72) Hodges Alastair McIndoe, San Diego, CA, US;

Chatelier Ron, San Diego, CA, US;

Chambers Garry, San Diego, CA, US;

(54) **Způsob a zařízení pro odebrání a analýzu vzorků intersticiální tekutiny a vzorků plné krve**

(22) 26.03.2001

(32) 27.03.2000

(31) 2000/536235

(33) US

(86) PCT/US01/09673

(87) WO 01/072220

(57) Řešení uvedené v této přihlášce poskytuje způsob a zařízení (10) pro odběr a analýzu vzorků subdermální tekutiny, například intersticiální tekutiny nebo plné krve v zařízení vhodném pro nemocniční použití u lůžka i domácí použití. Zařízení obsahuje penetrační sondu pro dermální vrstvu (12) komunikující s analytickou komorou (20). Zařízení je použitelné pro jakýkoli analyt, který se vyskytuje v užitečné reprezentativní koncentraci v tekutině, a je obzvláště vhodné k monitoraci glukózy.

(74) Čermák Karel Dr., Národní třída 32, Praha 1, 11000;

Horní pohled

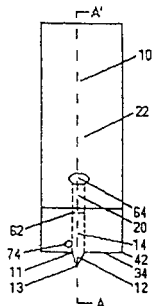

7 (51) **A 61 B 5/00, A 61 B 5/15**

(21) **2002-3861**

(71) INVERNESS MEDICAL LIMITED, Inverness, GB;

(72) Moerman Piet, St. Martens-Latem, BE;

Shaanan Gad, San Diego, CA, US;

Mainville Patrick, Montreal, CA;

Orban Benoit, St. Lambert, CA;

Coley Benjamin, Laval, CA;

Francovich Walter, Pierrefonds, CA;

Bode Andreas, Berlin, DE;

Stiene Matthias, Inverness, GB;

Griffith Alun, Inverness, GB;

(54) **Integrované měřicí zařízení pro testování vzorků**

(22) 02.04.2002

(32) 29.03.2001

(31) 2001/280321

(33) US

(86) PCT/GB02/01599

(87) WO 02/078533

(57) Je popsané integrované měřicí zařízení (10) pro testování vzorků například pro testování vzorků krve, které obsahuje lancetovou sestavu, elektrochemický senzor a zásobník (18) zkušebních proužků (32a) v jednom pouzdru (12) vhodném pro modulové uspořádání. Zásobník (18) zkušebních proužků (32a) obsahuje vrstvu (32) zkušebních proužků (32a) vhodných pro provedení elektrochemické nebo fotometrické analýzy vzorku krve. Integrovaný zkušební systém automaticky zavede zkušební proužek (32a) do blízkosti místa vpichu lancetou (13), automaticky převede vzorek krve na zkušební proužek (32a) z místa vpichu lancetou (13) a automaticky provede analýzu vzorku krve po odebrání vzorku z místa vpichu zkušebním proužkem (32a).

(74) Čermák Karel JUDr, Národní 32, Praha, 11000;

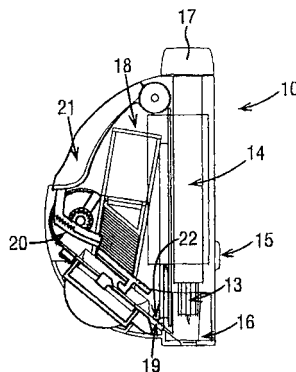

7 (51) **A 61 B 5/15**

(21) **2002-2020**

(71) LIFESCAN, INC., Milpitas, CA, US;

(72) Kiser Ernest, Los Altos, CA, US;

Leong Koon-wah, Sunnyvale, CA, US;

(54) **Přístroj a způsob pro perkutánní odběr biologické kapaliny a měření analytu**

(22) 10.06.2002

(32) 12.06.2001

(31) 2001/878821

(33) US

(57) Řešení popisuje přístroj neboli sensorový systém (50) pro odběr alespoň jedné složky biologické kapaliny a měření alespoň jedné cílové složky v biologické kapalině. Sensorový systém (50) obsahuje alespoň jednu elektrochemickou komůrku mající vnitřní elektrodu (104) a vnější elektrodu (102), které jsou v koncentrickém uspořádání. Ve výhodném provedení má vnější elektroda (102) cylindrický tvar mající otevřený distální konec (116) a vnitřní elektroda má podlouhlý tvar a je umístěna koaxiálně s vnější elektrodou (102) a její distální konec (108) penetruje skrz kůži. V prostoru mezi elektrodami působí na biologickou kapalinu přítomnou na otevřeném distálním konci (116) vnější elektrody (102) kapilární síly. Řešení dále popisuje sensorový systém (50), který obsahuje řídicí jednotku (52), která je přes distální konec (54) elektricky napojena na elektrochemickou komůrku senzoru (10), za účelem řízení výběru a měření cílové složky. Sensorový systém (50) dále obsahuje kryt (56), obrazovku (58) pro zobrazování informací o vzorku a

řídící tlačítka (60) pro vkládání informací o typu analytu. Řešení také poskytuje způsoby pro odběr biologických kapalin v kůži a pro analýzu odebraných vzorků, stejně jako kity obsahující jeden nebo více přístrojů a/nebo systémů podle předkládaného řešení.

(74) Čermák Karel Dr., Národní třída 32, Praha 1, 11000;

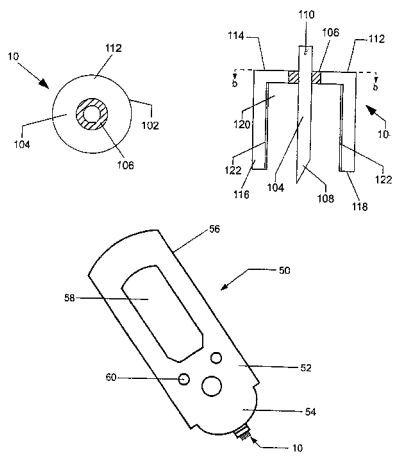

7 (51) **A 61 B 19/08**

(21) **2003-1800**

(71) PAUL HARTMANN AG, Heidenheim, DE;

(72) Lohrengel Armin, Steinheim, DE;  
Knecht Theresia, Aalen, DE;  
Sprick Ralf, Heidenheim, DE;

(54) **Složená lékařská pokrývka pro použití na operačních sálech a způsob skládání takové pokrývky**

(22) 18.01.2002

(32) 18.01.2001

(31) 2001/10102001

(33) DE

(86) PCT/EP02/00476

(87) WO 02/056786

(57) Řešení se týká složené lékařské pokrývky (30) pro použití na operačním sále, zejména pro instrumentační stopy (2), operační stoly nebo končetiny pacienta, s hadicovitým úsekem (36) s alespoň jedním prvním otevřeným koncem (32) pro natahování na stůl (2) nebo končetiny, a s druhým, zejména uzavřeným koncem (34), přičemž hadicovitý úsek (36) je alespoň jednou složen napříč k podélnému směru (16). Druhý konec (34) vytváří při natahování pokrývky na stůl, popřípadě končetiny, doraz (53). S pokrývkou (30) se lépe manipuluje, protože v podélném směru (16) mezi koncovým úsekem (38, 40), tvořícím druhý konec (34), a prvním otevřeným koncem (32) je uspořádán meziúsek (46, 48), který je ohnut dovnitř do hadicovité struktury (36), takže stůl (2) nebo končetiny jsou zaveditelné do otvoru (49, 86), tvořeného ohnutým meziúsekem (46, 48). Ohnutý meziúsek (46, 48) je při natahování pokrývky (30) na stůl (2) nebo končetiny rozvinutelný, jestliže stůl (2) nebo končetiny při natahování přilehnou proti druhému konci (34).

(74) Andera Jiří Ing., Nad Štolou 12, Praha 7, 17000;

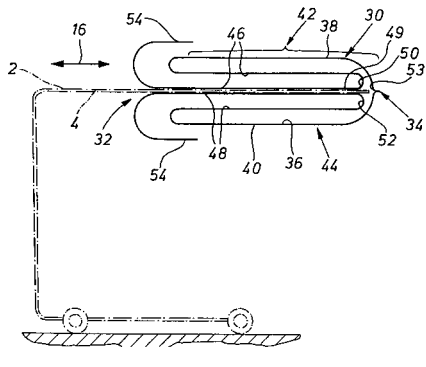

7 (51) **A 61 F 2/24**

(21) **2002-194**

(71) ŠOCHMAN Jan MUDr., Praha, CZ;

(72) Šochman Jan MUDr., Praha, CZ;

(54) **Umělá srdeční chlopně a způsob jejího zavádění**

(22) 16.01.2002

(57) Vynález se týká umělých srdečních chlopní, s konstrukcí sestávajících ze stentů (1) na bázi drátěné komprimovatelné klece a ze zpětné klapky na bázi komprimovatelné destičky (4), upevněné asymetricky v tomto stentu (1). Stent (1) je vytvořen jako trubice z drátků (11), opakovaně ohýbaných do tvaru T, kde na ohybech jsou vytvořena očka (111) a na přímých partiích drátků (11) jsou vytvořeny fixační háčky (112), přičemž na obvodu stentu (1) jsou uchyceny dva skládací můstky (2), provedené jako třídílné drátěné spojky, sestávající vždy ze dvou táhel (21), napojených otočně na očka (111) a/nebo na kotvicí místa (113) na přímých partiích drátků (11) stentu (1), kde táhla (21) jsou uprostřed spolu propojena drátěným prstencem (22), upraveným pro průchod zámkové drátěné kotvy (3), která je upravena v jednom z drátěných prstenců (22) a prochází dále v excentrické poloze vytvořeným otvorem (41) v komprimovatelné destičce (4), uložené ve stentu (1). Další podstatou je též způsob zavádění této chlopně, kde zavádění se provádí ve dvou krocích, a to nejprve stent (1) a ve druhém kroku pak destička (4).

(74) Walter Jiří Ing., Počernická 54, Praha 10, 10800;

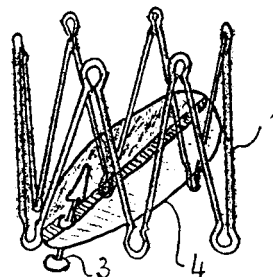

7 (51) **A 61 F 13/08**

(21) **2003-1117**

(71) GLORIA MAGLIERIA ELASTICA S. R. L.,  
Menaggio, IT;

(72) Ricci Stefano, Rome, IT;  
Peroschi Franco, Menaggio, IT;

(54) **Stlačovací složená elastická punčocha**

(22) 08.10.2001

(32) 20.10.2000

(31) 2000MI/002281

(33) IT

(86) PCT/EP01/11602

(87) WO 02/034179

(57) Stlačovací složená elastická punčocha, která je snadno nasaditelná, sestává z alespoň dvou částí (11, 12) vhodných pro vytvoření, po aplikaci na nohu (16), punčochy v jediném kusu s oblastmi schopnými předem stanoveného stlačení. Zmíněné části (11, 12) jsou trubkovými částmi a mají k sobě navzájem přivrácené konce (13, 14) se stupněm stlačení, který je přibližně poloviční než stupeň stlačení zmíněných částí (11, 12). Tyto konce (13, 14), když jsou navzájem překryty, tvoří znovu původní stlačitelnou punčochu.

(74) Čermák Karel Dr., Národní třída 32, Praha 1, 11000;

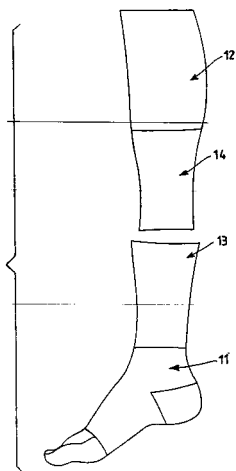
7 (51) **A 61 F 13/472, A 61 F 13/474**(21) **2002-2029**

(71) MCNEIL-PPC. INC., Skillman, NJ, US;

(72) Gell Carol B., Belle, NJ, US;

Shabazz-Houston Safiyya, Philadelphia, PA, US;

Barr James P., East Amwell, NJ, US;

Glasgow Tara, New Hope, PA, US;

Hull Raymond J. Jr., Hampton, NJ, US;

Nikitina Marina, New Britain, PA, US;

Mavinkurve Pramod S., Princeton, NJ, US;

Pelley Kenneth Anthony, Hopewell, NJ, US;

Rose Kendra S., Chicago, IL, US;

Taylor Martha, Mercerville, NJ, US;

(54) **Hygienická vložka s nastavitelnou délkou intergluteálního pásku**

(22) 11.06.2002

(32) 12.06.2001

(31) 2001/879494

(33) US

(57) Dámská hygienická vložka (1), která zahrnuje hlavní tělo (17) vložky mající absorpční jádro (2) umístěné mezi materiálem krycí vrstvy (4) a materiálem ochranné vrstvy (6), zadní konec (19) hlavního těla (17) vložky, který je při použití umístěn v těsné blízkosti hýždí uživatelky a opačný přední konec (18), kde první povrch vložky (1) je pro použití přizpůsoben ke kontaktu s tělem uživatelky a opačný druhý povrch vložky (1) je pro použití přizpůsoben ke kontaktu se spodním prádlem uživatelky, přičemž tloušťka hlavního těla (17) vložky je určena jako rozměr hlavního těla (17) měřený od prvního povrchu ke druhému povrchu a hlavní tělo (17) vložky je přizpůsobeno k nošení v těsné blízkosti vagíny uživatelky. Absorpční jádro (2) je pro použití přizpůsobeno přesahu za přední část hráze uživatelky. V podstatě rovinný intergluteální pásek (8) má tloušťku menší, než je tloušťka hlavního těla (17) vložky, a přesahuje dozadu od zadního konce hlavního těla (17) vložky, končí na distálním konci a má délku měřenou od zadního konce (19) hlavního těla (17) vložky k distálnímu konci. Vložka (1) je provedena tak, že je intergluteální pásek (8) přizpůsoben k vložení mezi hýždě uživatelky, čímž usnadňuje udržet hlavní tělo (17) vložky přilehlé k vagíně uživatelky; a přičemž dámská hygienická vložka (1) dále zahrnuje nastavitelné prostředky, kterými je délka intergluteálního pásku (8) uživatelkou nastavitelná.

(74) Čermák Karel Dr., Národní třída 32, Praha 1, 11000;

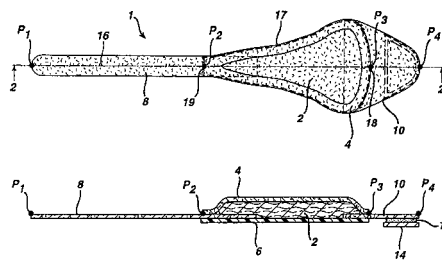
7 (51) **A 61 K 7/00, A 61 K 7/16**(21) **2003-1440**

(71) COLGATE-PALMOLIVE COMPANY, New York, NY, US;

(72) Gebreselassie Petros, Piscataway, NJ, US;

Hoic Diego A., Highland Park, NJ, US;

Masters James G., Ringoes, NJ, US;

Prencipe Michael, West Windsor, NJ, US;

(54) **Abrazivní prostředek pro čištění zubů umožňující zvýšené odstraňování zbarvení zubů**

(22) 23.10.2001

(32) 27.10.2000

(31) 2000/698453

(33) US

(86) PCT/US01/51021

(87) WO 02/034213

(57) Abrazivní prostředek pro čištění zubů, umožňující zvýšené odstraňování zbarvení zubů, který obsahuje orálně přijatelný nosič, obsahující kombinaci silikového abraziva s hodnotou olejové absorpce nižší než 100 cm<sup>3</sup>/100 g siliky a proteolytického enzymu.

(74) Hakr Eduard Ing., Přístavní 24, Praha 7, 17000;

7 (51) **A 61 K 7/00, A 61 K 7/48**(21) **2003-1645**

(71) MERZ PHARMA GMBH &amp; CO. KGAA, Frankfurt am Main, DE;

(72) Paspaleeva-Kühn Valentina, Frankfurt am Main, DE;

Schatschneider Simone, Wiesbaden, DE;

Beutler Rolf D., Höchst/Hummetroth, DE;

(54) **Oleje na kůži tvořící vezikuly a obsahující emulgátory voda/olej s hodnotou HLB 2 až 6, způsob jejich výroby a jejich použití**

(22) 02.11.2001

(32) 15.12.2000

(31) 2000/10062610

(33) DE

(86) PCT/EP01/12709

(87) WO 02/047617

(57) Řešení se týká olejů na kůži obsahujících tuk a jednu nebo více složek rozpustných v oleji, jeden nebo více emulgátorů voda/olej s hodnotou HLB 2 až 6, výhodně 5,9, jeden nebo více lipidů tvořících vezikuly a případně jednu nebo více přísad zvolených z eterických olejů, antioxidantů, vonných látek, konzervačních prostředků, aktivních přísad, UV filtrů, vitaminů, modulátorů konzistence a solubilizátorů. Řešení se také týká výroby a užití uvedených olejů na kůži, zejména jako olejů pro kosmetickou péči o kůži, sportovních olejů, masážních olejů, nebo olejů s UV filtry. Uvedené oleje na kůži se mohou aplikovat na suchou kůži a zvláště na vlhkou kůži. Uvedený olej samovolně emulguje a spontánně vytváří liposomy. Předností uvedeného oleje také je, že snadno proniká kůží, aniž by na ní zanechával rušivou vrstvu mastného filmu.

(74) Krmenčík Václav Ing., Nad Štolou 12, Praha 7, 17000;

- 7 (51) **A 61 K 7/00, A 61 K 7/48**  
(21) **2003-1646**  
(71) MERZ PHARMA GMBH & CO. KGAA, Frankfurt am Main, DE;  
(72) Paspaleeva-Kühn Valentina, Frankfurt am Main, DE; Schatschneider Simone, Wiesbaden, DE; Beutler Rolf D., Höchst/Hummetroth, DE;
- (54) **Oleje na kůži složené z komponent rozpustných v oleji, z emulgátorů voda/olej s hodnotou HLB 2 až 6 a v případě potřeby z jedné nebo více běžných přísad, způsob jejich výroby a jejich použití**  
(22) 02.11.2001  
(32) 15.12.2000  
(31) 2000/10062611  
(33) DE  
(86) PCT/EP01/12707  
(87) WO 02/047641  
(57) Řešení se týká mastných olejů na kůži obsahujících nejméně jednu složku rozpustnou v oleji, nejméně jeden emulgátor voda/olej s hodnotou HLB mezi 2 a 6, výhodně mezi 2 a 5,9, a případně nejméně jednu přísadu zvolenou z eterických olejů, antioxidantů, vonných látek, konzervačních prostředků, aktivních přísad, UV filtrů, vitamínů, zahušťovadel a solubizátorů. Řešení se také týká výroby uvedených olejů a jejich užití jako olejů na kůži, zejména jako olejů pro kosmetickou péči o kůži, sportovních olejů, masážních olejů, nebo olejů s UV filtry. Uvedené oleje na kůži se mohou aplikovat na suchou kůži a zvláště na vlhkou kůži, protože samovolně emulgují a z toho plynou jejich přednosti, zejména že snadno pronikají kůží aniž by zanechávaly rušivou vrstvu mastného filmu.  
(74) Krmenčík Václav Ing., Nad Štolou 12, Praha 7, 17000;
- 7 (51) **A 61 K 7/16, A 61 K 7/24, A 61 K 7/26**  
(21) **2003-950**  
(71) WARNER-LAMBERT COMPANY LLC, Morris Plains, NJ, US;  
(72) Georgiades Constantine Argy, East Brunswick, NJ, US;  
(54) **Přípravek bělicí zuby a způsob použití bělicího činidla na bázi dikarboxylové kyseliny**  
(22) 03.10.2001  
(32) 11.10.2000  
(31) 2000/239296  
(33) US  
(86) PCT/IB01/01837  
(87) WO 02/030378  
(57) Zuby bělicí kompozice obsahuje alespoň jednu dikarboxylovou kyselinu, jakou je například kyselina oxalová, kyselina malonová, kyselina vinná a/nebo její sůl jako bělicí činidlo a výhodně obsahuje esenciální oleje thymol, methylsalicylát, mentol a eukalyptol. Kompozice může mít různé formy zahrnující ústní vodu, zubní pastu, zubní gel, zubní prášek, orální fólii a pastilky. Kompozice je účinná při bělení zubů tím, že z vnějších povrchů zubů odstraňuje vnější zabarvení. Kompozice rovněž pomáhá udržovat zuby bílé tím, že brání ukládání vnějšího zabarvení na vnější povrchy zubů.  
(74) Čermák Karel Dr., Národní třída 32, Praha 1, 11000;
- 7 (51) **A 61 K 7/48**  
(21) **2003-1335**  
(71) UNILEVER N. V., Rotterdam, NL;  
(72) Donovan Robert Mark, Montmorency, FR; Green Martin Richard, Bedford, GB; Tasker Maria Catherine, Vlaardingen, NL; Yates Paula Rachel, Bedford, GB;  
(54) **Místně působící kosmetický prostředek**  
(22) 02.11.2001  
(32) 14.11.2000  
(31) 2000/0027769  
(33) GB  
(86) PCT/EP01/12732  
(87) WO 02/039960  
(57) Kosmetický prostředek pro místní použití s obsahem 8-prenylningenininu a způsob kosmetického ovlivnění zestárlé, vráščité a/nebo světlým zářením poškozené pokožky místním nenesením prostředku s obsahem 8-prenylningenininu.  
(74) Korejzová Zdeňka JUDr., Spálená 29, Praha 1, 11000;
- 7 (51) **A 61 K 9/00, A 61 K 31/195, A 61 K 31/22, A 61 K 33/24, A 61 K 33/30, A 61 P 1/14**  
(21) **2003-1337**  
(71) FRESENIUS KABI DEUTSCHLAND GMBH, Bad Homburg, DE;  
(72) Kessler Barbara, Kronberg, DE; Riedel Angelika, Grävenwiesbach, DE; Suchner Ulrich, Erding, DE;  
(54) **Enterálně aplikovatelný suplement pro parenterální výživu nebo parciální enterální/orální výživu při kritických onemocněních, chronických onemocněních a u nedostatečně živých**  
(22) 14.11.2001  
(32) 17.11.2000  
(31) 2000/10057290  
(33) DE  
(86) PCT/EP01/13163  
(87) WO 02/039978  
(57) Enterálně podávaný doplněk pro udržení nebo znovuoobnovení intestinální střevní bariéry vážně nebo chronicky nemocných jakož i podvyživených pacientů obsahuje ve formě roztoku, vztaženo na jednu denní dávku a) glutamin a/nebo prekurzor glutaminu v množství 15 až 70 g, b) alespoň dvě látky ze skupiny látek působících jako antioxidanty, a c) mastné kyseliny s krátkým řetězcem a/nebo prekurzory mastných kyselin s krátkým řetězcem v množství 0,5 až 10 g.  
(74) Všečetka Miloš JUDr., Hálkova 2, Praha 2, 12000;
- 7 (51) **A 61 K 9/08, A 61 K 31/43, A 61 K 47/12, A 61 K 47/40**  
(21) **2003-1612**  
(71) SANOFI-SYNTHELABO, Paris, FR;  
(72) Bourriague-Seve Frédérique, Ferrieres les Verreries, FR;  
(54) **Farmaceutický prostředek pro parenterální podání**  
(22) 10.12.2001  
(32) 11.12.2000  
(31) 2000/0016071  
(33) FR  
(86) PCT/FR01/03903  
(87) WO 02/047660  
(57) Předmětem řešení je farmaceutický prostředek pro parenterální podání, který obsahuje: dronedaron nebo jednu z jeho farmaceuticky přijatelných solí jako aktivní složku; fyziologicky přijatelný roztok pufru schopný udržovat hodnotu pH prostředku mezi 3 a 5; a fyziologicky přijatelný ve vodě rozpustný derivát  $\beta$ -cyklodextrinu.

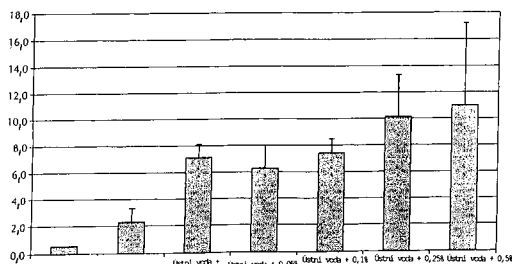

- (74) Hakr Eduard Ing., Přístavní 24, Praha 7, 17000;
- 7 (51) **A 61 K 9/12, A 61 K 47/00**  
(21) **2003-983**  
(71) 3M INNOVATIVE PROPERTIES COMPANY, Saint Paul, MN, US;
- (72) Jinks Philip A., Mountsorrel, GB;  
McKenzie Lesley, Mapperley, GB;  
Lister James T., Nottingham, GB;
- (54) **Léčivé aerosolové přípravky**  
(22) 01.10.2001  
(32) 09.10.2000, 18.09.2001  
(31) 2000/0024711, 2001/0122512  
(33) GB, GB  
(86) PCT/US01/30575  
(87) WO 02/030394  
(57) Použití partikulárních zbytnujících látek majících extrémně malý medián průměru hmoty méně než jeden mikron, přednostně méně než 300 nm ve farmaceutických aerosolových přípravcích obsahujících suspenzi partikulí léku v nádržce s pohonnou látkou. Příklady zbytnujících látek zahrnují kyselinu askorbovou, sacharidy, polysacharidy, aminokyseliny, organické a anorganické soli, močovinu a propylidion.
- (74) Čermák Karel Dr., Národní třída 32, Praha 1, 11000;
- 7 (51) **A 61 K 9/127, A 61 K 9/107, A 61 K 47/48, A 61 K 49/18, A 61 K 51/12, A 61 P 19/02, A 61 P 17/02, A 61 P 35/00**  
(21) **2002-3913**  
(71) MUNICH BIOTECH AG, Neuried, DE;  
(72) Schulze Brita, Munich, DE;  
Sauer Birgitta, Penzberg, DE;  
Dellian Marc, Munich, DE;  
Michaelis Uwe, Weilheim, DE;  
Teifel Michael, Penzberg, DE;  
Naujoks Kurt W., Penzberg, DE;  
Biro Claudia, Burghausen, DE;
- (54) **Kationtová diagnostická, zobrazovací a terapeutická činidla spojená s aktivovanými cévními místy**  
(22) 03.05.2001  
(32) 03.05.2000  
(31) 2000/201673  
(33) US  
(86) PCT/IB01/01206  
(87) WO 01/082899  
(57) Pro zvýšení selektivního přenosu terapeutických diagnostických a zobrazovacích činidel k aktivovaným cévním místům jsou popsány způsoby a s nimi spojené směsi.
- (74) Čermák Karel Dr., Národní třída 32, Praha 1, 11000;

Liposom nebo částice s pozitivním povrchovým nábojem

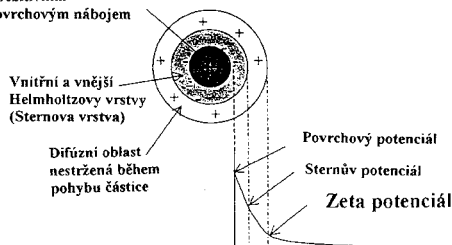

- 7 (51) **A 61 K 9/14, A 61 K 9/16**  
(21) **2002-2047**  
(71) PFIZER PRODUCTS INC., Groton, CT, US;  
(72) Babcock Walter Christian, Bend, OR, US;  
Curatolo William John, Groton, CT, US;  
Friesen Dwayne Thomas, Bend, OR, US;  
Lorenz Douglas Alan, Bend, OR, US;

- Nightingale James Alan Schriver, Bend, OR, US;  
Shanker Ravi Mysore, Groton, CT, US;
- (54) **Farmaceutické kompozice poskytující zvýšenou koncentraci léčiva**  
(22) 01.12.2000  
(32) 23.12.1999  
(31) 1999/171841  
(33) US  
(86) PCT/IB00/01787  
(87) WO 01/047495  
(57) Léčivo ve formě se zlepšenou rozpustností je smícháno s polymerem zvyšujícím koncentraci v dostatečném množství tak, aby tato směs poskytovala podstatně zvýšenou koncentraci léčiva v prostředí použití ve srovnání s kontrolou obsahující stejné množství stejné formy léčiva se zlepšenou rozpustností bez polymeru zvyšujícího koncentraci.
- (74) Matějka Jan JUDr., Národní 32, Praha, 11000;
- 7 (51) **A 61 K 9/14, A 61 K 31/56**  
(21) **2003-450**  
(71) OCTAGENE GMBH, Munich, DE;  
(72) Hauser Charlotte, Munich, DE;
- (54) **Steroidní hormony jako látky pro transfer**  
(22) 15.08.2001  
(32) 15.08.2000  
(31) 2000/00202858  
(33) EP  
(86) PCT/EP01/09409  
(87) WO 02/013791  
(57) Řešení se týká prostředků obsahujících alespoň jeden steroidní hormon a nesteroidní farmaceuticky účinnou sloučeninu, přičemž prostředky jsou schopné přenosu farmaceuticky účinných sloučenin do buněk.
- (74) Čermák Karel Dr., Národní třída 32, Praha 1, 11000;
- 7 (51) **A 61 K 9/70, A 61 K 31/4468, A 61 P 29/00**  
(21) **2003-890**  
(71) 3M INNOVATIVE PROPERTIES COMPANY, Saint Paul, MN, US;  
(72) Cantor Adam S., Saint Paul, MN, US;  
Ocheltree Terrance W., Woodbury, MN, US;  
Robles Cynthia A., New Richmond, WI, US;
- (54) **Přípravek pro transdermální transport fentanylu**  
(22) 27.09.2001  
(32) 29.09.2000, 16.04.2001  
(31) 2000/236973, 2001/284017  
(33) US, US  
(86) PCT/US01/31052  
(87) WO 02/026217  
(57) Přípravek pro transdermální transport léku zahrnuje akrylátový kopolymer a od 8 hmotn. % do zhruba 30 hmotn. % fentanylu. Je poskytnut také přípravek pro transdermální transport fentanylu obsahující metyllaurát nebo tetraglykol jako látku zvyšující propustnost. Přípravky pro transdermální transport léků mohou být použity pro přípravu zařízení pro transdermální transport léku pro transport fentanylu.
- (74) Čermák Karel Dr., Národní třída 32, Praha 1, 11000;
- 7 (51) **A 61 K 31/155, A 61 K 31/64, A 61 P 3/10**  
(21) **2003-1449**  
(71) MERCK PATENT GMBH, Darmstadt, DE;  
(72) Cugnardey Nathalie, Lyon, FR;  
Wiernsperger Nicolas, Orlenas, FR;
- (54) **Farmaceutický prostředek s antidiabetickým působením a způsob jeho přípravy**  
(22) 29.10.2001  
(32) 22.11.2000  
(31) 2000/0015066  
(33) FR  
(86) PCT/EP01/12492



- (87) WO 02/041879
- (57) Farmaceutický prostředek s antidiabetickým působením sestávající z kombinace antidiabetického biguanidu a antidiabetického sulfonamidu v malých dávkách pod prahem vnímání v kombinaci nebo jako směs s jedním nebo několika inertními, farmaceuticky přijatelnými excipienty.
- (74) Matějka Jan JUDr., Národní 32, Praha, 11000;
- 7 (51) **A 61 K 31/165, A 61 K 47/10, A 61 K 47/22, A 61 K 9/00, A 61 K 9/48**
- (21) **2003-966**
- (71) CEPHALON, INC., West Chester, PA, US;
- (72) Jacobs Martin J., West Chester, PA, US;  
Mcintyre Bradley T., Thorndale, PA, US;  
Patel Piyush R., Wallingford, PA, US;
- (54) **Farmaceutický prostředek obsahující sloučeninu modafinilu v roztoku**
- (22) 11.10.2001
- (32) 11.10.2000, 10.10.2001
- (31) 2000/239488, 2001/974473
- (33) US, US
- (86) PCT/US01/31685
- (87) WO 02/030413
- (57) Farmaceutický prostředek obsahující nevodné roztoky sloučenin modafinilu v organických rozpouštědlech a jejich použití k léčení chorob.
- (74) Kalenský Petr JUDr., Hájkova 2, Praha 2, 12000;
- 7 (51) **A 61 K 31/19, A 61 K 31/40, A 61 K 31/405, A 61 K 31/407, A 61 K 31/4152, A 61 K 31/5415, A 61 K 31/60, A 61 P 29/00**
- (21) **2002-2682**
- (71) SMITHKLINE BEECHAM CORPORATION, Philadelphia, PA, US;
- (72) Keating Elizabeth T., Kimberton, PA, US;  
Kanagy James M., Jenkintown, PA, US;
- (54) **Farmaceutické kompozice pro léčení zánětlivého onemocnění**
- (22) 08.02.2001
- (32) 08.02.2000
- (31) 2000/180879
- (33) US
- (86) PCT/US01/03972
- (87) WO 01/058441
- (57) Podáváním inhibitoru fosfodiesterasy 4 v kombinaci s inhibitorem syntézy prostaglandinu, jako je například nesteroidní protizánětlivé léčivo, je možné léčit zánětlivé onemocnění.
- (74) Zelený Pavel JUDr., Hájkova 2, Praha 2, 12000;
- 7 (51) **A 61 K 31/366, A 61 K 31/4433, A 61 K 9/48, A 61 K 9/107**
- (21) **2003-1407**
- (71) BOEHRINGER INGELHEIM PHARMACEUTICALS, INC., Ridgefield, CT, US;
- (72) Chen Shirlynn, Somers, NY, US;  
Gunn Jocelyn A., Hamden, CT, US;
- (54) **Farmaceutický prostředek s obsahem pyranonové sloučeniny**
- (22) 30.10.2001
- (32) 31.10.2000
- (31) 2000/244434
- (33) US
- (86) PCT/US01/48683
- (87) WO 02/036110
- (57) Mikroemulze sloučenin, které jsou pyranonovými proteázovými inhibitory, v podstatě neobsahující alkohol a propylenglykol, která zahrnuje pyranonový proteázový inhibitor, jednu nebo více z farmaceuticky přijatelných povrchově aktivních látek a polyethylenglykolové rozpouštědlo, mající střední molekulovou hmotnost vyšší než 300, ale nižší než 600 a lipofilní složku, obsahující monoglyceridy a diglyceridy o střední délce řetězce a volitelně i zásaditý amin.
- (74) Korejzová Zdeňka JUDr., Spálená 29, Praha 1, 11000;
- 7 (51) **A 61 K 31/405, A 61 K 31/403, A 61 P 3/10, A 61 P 9/00**
- (21) **2002-2955**
- (71) PFIZER PRODUCTS INC., Groton, CT, US;
- (72) Hoover Dennis Jay, Groton, CT, US;  
Shanker Ravi Mysore, Groton, CT, US;  
Friesen Dwayne Thomas, Bend, OR, US;  
Lorenz Douglas Alan, Bend, OR, US;  
Nightingale James Alan Schriver, Bend, OR, US;
- (54) **Farmaceutické kompozice obsahující glykogenfosforylázové inhibitory**
- (22) 16.03.2001
- (32) 16.03.2000
- (31) 2000/189942
- (33) US
- (86) PCT/IB01/00394
- (87) WO 01/068055
- (57) Farmaceutické kompozice, které obsahují inhibitor glykogen fosforylasy a alespoň jeden polymer zvyšující koncentraci. Tyto kompozice mohou být prostou fyzikální směsí inhibitoru glykogen fosforylasy a polymeru zvyšujícího koncentraci nebo disperzí inhibitoru glykogen fosforylasy a polymeru zvyšujícího koncentraci.
- (74) Matějka Jan JUDr., Národní 32, Praha, 11000;
- 7 (51) **A 61 K 31/44, A 61 K 31/275, A 61 P 25/22**
- (21) **2003-1434**
- (71) MERCK PATENT GMBH, Darmstadt, DE;
- (72) Bartoszyk Gerd, Weiterstadt, DE;
- (54) **Použití kombinovaných selektivních dopamin D2 receptorových antagonistů a 5-HT<sub>1A</sub> receptorových agonistů**
- (22) 25.10.2001
- (32) 14.11.2000
- (31) 2000/00124814
- (33) EP
- (86) PCT/EP01/12325
- (87) WO 02/039988
- (57) Použití sloučenin, které jsou kombinovanými selektivními dopamin D2 receptorovými antagonisty a 5-HT<sub>1A</sub> receptorovými agonisty, zejména (R)-(-)-2-[5-(4-fluorfenyl)-3-pyridylmethylaminomethyl]chromanu nebo jeho fyziologicky přijatelných solí nebo N-(4'-fluor-3-bifenylmethyl)-N-2-(3-kyanfenoxyethyl)aminu nebo jeho fyziologicky přijatelných solí pro výrobu léčiv k použití ve veterinární medicíně pro ošetřování do sebe zaměřených traumatických poruch souvisejících s původci stresového chování, nutkavých poruch souvisejících s původci stresového chování a stavů úzkosti souvisejících s původci stresového chování.
- (74) Matějka Jan JUDr., Národní třída 32, Praha, 11000;
- 7 (51) **A 61 K 31/46, C 07 D 451/02, A 61 P 11/06, A 61 P 11/08**
- (21) **2003-1487**
- (71) BOEHRINGER INGELHEIM PHARMA GMBH AND CO. KG, Ingelheim am Rhein, DE;
- (72) Drechsel Karin, Mannheim, DE;  
Niklaus-Humke Barbara, Damscheid, DE;  
Schmelzer Christel, Ingelheim am Rhein, DE;  
Barth Petra, Mainz, DE;
- (54) **Farmaceutický prostředek a jeho použití jako inhalační roztok**
- (22) 24.10.2001
- (32) 31.10.2000
- (31) 2000/10054042
- (33) DE
- (86) PCT/EP01/12296
- (87) WO 02/036591

- (57) Kapalný farmaceutický prostředek bez hnacího plynu z alespoň dvou kombinovatelných účinných látek, který obsahuje jako některou z účinných látek sůl tiotropia o koncentraci 0,005 až 5 % hmotn., vztaženo na tiotropium, další účinnou látku ze skupiny, kterou tvoří antialergika, antihistaminika, steroidy a/nebo antagonisté leukotrienů, jako rozpouštědlo vodu nebo směs voda/ethanol, přičemž je v ní rozpuštěná alespoň sůl tiotropia, kyselinu pro nastavení hodnoty pH na 2,0 až 4,5, farmakologicky přijatelný konzervační prostředek, kromě konzervačního prostředku případně farmakologicky přijatelný komplexotvorný prostředek a/nebo stabilizátor a/nebo farmakologicky přijatelná pomocná rozpouštědla a/nebo jiné farmakologicky přijatelné pomocné látky a přísady. Použití a způsob výroby farmaceutického prostředku.
- (74) Korejzová Zdeňka JUDr., Spálená 29, Praha 1, 11000;
- 7 (51) **A 61 K 31/4741, A 61 K 31/4745, A 61 K 31/47, A 61 P 35/00**  
 (21) **2003-1515**  
 (71) NEOPHARM, INC., Lake Forest, IL, US;  
 (72) Ahmad Imran, Wadsworth, IL, US;  
 Zhang Jia-Ai (Allen), Vernon Hills, IL, US;  
 Rahman Aquilur, Potomac, MD, US;  
 (54) **Komplexy SN-38 s lipidem a způsob jejich použití**  
 (22) 09.11.2001  
 (32) 09.11.2000  
 (31) 2000/247306  
 (33) US  
 (86) PCT/US01/43325  
 (87) WO 02/058622  
 (57) Řešení se týká nových přípravků a způsobů léčeni onemocnění způsobených buněčnou proliferací, zejména léčeni rakoviny u savců, obzvláště pak lidí. Terapeutické přípravky podle předloženého řešení zahrnují komplexy SN-38 s lipidem, kde komplexy mohou obsahovat kterýkoliv z různých neutrálních nebo nabitých lipidů, výhodně kardiolipin. Přípravky jsou schopné účinně inkorporovat SN-38 do komplexů a jsou schopné solubilizace SN-38 v relativně vysokých koncentracích.
- (74) Guttman Michal JUDr. Ing., Nad Štolou 12, Praha 7, 17000;
- 7 (51) **A 61 K 31/495, A 61 K 9/22, A 61 P 9/06, A 61 P 9/10**  
 (21) **2002-2996**  
 (71) CV THERAPEUTICS, INC., Palo Alto, CA, US;  
 (72) Wolff Andrew A., San Francisco, CA, US;  
 (54) **Léková forma s prodlouženým uvolňováním obsahující ranolazin pro léčeni kardiiovaskulárních onemocnění**  
 (22) 07.03.2001  
 (32) 08.03.2000  
 (31) 2000/520932  
 (33) US  
 (86) PCT/US01/07287  
 (87) WO 01/066093  
 (57) Lékové formy ranolazinu s prodlouženým uvolňováním účinné látky obsahující směs ranolazinu a částečně neutralizovaného pojidla závislého na pH, která tvoří film v podstatě nerozpustný ve vodném prostředí při pH nižším než 4,5 a rozpustný ve vodném prostředí s pH vyšším než 4,5. Léková forma je vhodná pro podávání ranolazinu dvakrát denně a je použitelná pro řízení rychlosti rozpouštění ranolazinu a udržování plazmatické hladiny ranolazinu 850 až 4000 ng báze/ml.
- (74) Čermák Karel Dr., Národní třída 32, Praha 1, 11000;
- 7 (51) **A 61 K 31/495, A 61 P 25/18**  
 (21) **2003-1433**  
 (71) MERCK PATENT GMBH, Darmstadt, DE;  
 (72) Bartoszyk Gerd, Weiterstadt, DE;  
 (54) **Nové použití kombinovaných 5-HT1A agonistů a inhibitorů reabsorpce serotoninu**
- (22) 16.10.2001  
 (32) 14.11.2000  
 (31) 2000/00124815  
 (33) EP  
 (86) PCT/EP01/11952  
 (87) WO 02/040024  
 (57) Použití sloučenin, které jsou kombinovanými selektivními inhibitory (SSR1) reabsorpce serotoninu (5-HT) a 5-HT<sub>1A</sub> receptorovými agonisty, zejména 1-[4-(5-kyanindol-3-yl)butyl]-4-(2-karbamoylbenzofuran-5-yl)piperazinu nebo jeho fyziologicky přijatelných solí nebo 3-{4-[4-(4-kyanfenyl)piperazin-1-yl]butyl}-1H-indol-5-karbonitrilu nebo jeho fyziologicky přijatelných solí pro výrobu léčiv k použití ve veterinární medicíně pro léčeni poruch souvisejících s původci stresového chování.
- (74) Matějka Jan JUDr., Národní třída 32, Praha, 11000;
- 7 (51) **A 61 K 31/496, A 61 P 29/00, A 61 P 1/00**  
 (21) **2003-1448**  
 (71) MERCK PATENT GMBH, Darmstadt, DE;  
 (72) Bartoszyk Gerd, Weiterstadt, DE;  
 Sedman Ewen, Alresford, GB;  
 (54) **Použití kombinovaných 5-HT1A agonistů a selektivních inhibitorů reabsorpce serotoninu a farmaceutický prostředek, který je obsahuje**  
 (22) 02.11.2001  
 (32) 20.11.2000  
 (31) 2000/00125409  
 (33) EP  
 (86) PCT/EP01/12686  
 (87) WO 02/039989  
 (57) Použití sloučenin, které jsou kombinovanými selektivními inhibitory (SSR1) reabsorpce serotoninu (5-HT) a 5-HT<sub>1A</sub> receptorovými agonisty, zejména 1-[4-(5-kyanindol-3-yl)butyl]-4-(2-karbamoylbenzofuran-5-yl)piperazinu nebo jeho fyziologicky přijatelných solí nebo 3-{4-[4-(4-kyanfenyl)piperazin-1-yl]butyl}-1H-indol-5-karbonitrilu nebo jeho fyziologicky přijatelných solí pro výrobu léčiv pro ošetřování chronické bolesti nebo jiných stavů, jako jsou hypercitlivost pro bolestivé signály, hyperalgesie, allocynie, podpořená vnímavost bolesti a podpořená paměťlivost bolesti a pro ošetřování dráždivého střevního syndromu.
- (74) Matějka Jan JUDr., Národní třída 32, Praha, 11000;
- 7 (51) **A 61 K 31/505, A 61 P 35/00**  
 (21) **2002-4150**  
 (71) WYETH, Madison, NJ, US;  
 (72) Schmitt Mark R., Trenton, NJ, US;  
 Kirsch Donald R., Princeton, NJ, US;  
 Harris Jane E., Pennington, NJ, US;  
 Beyer Cart F., Chester, NY, US;  
 Pees Klaus-Juergen, Mainz, DE;  
 Carter Paul, Biberach an der Riss, DE;  
 Pfrengle Waldemar, Siebersbach, DE;  
 Albert Guido, Hackenheim, DE;  
 (54) **Substituované triazolopyrimidiny**  
 (22) 28.06.2001  
 (32) 30.06.2000  
 (31) 2000/215585  
 (33) US  
 (86) PCT/US01/20672  
 (87) WO 02/002563  
 (57) Substituovaný triazolopyrimidinový derivát pro použití pro léčeni nebo inhibici růstu rakovinných tumorových buněk a souvisejících onemocnění u savce, léčeni nebo inhibici růstu rakovinných tumorových buněk a souvisejících onemocnění u savce interakcí s tubulinem a mikrotubuly a podporou polymerace mikrotubulů, a farmaceutický prostředek s jeho obsahem.
- (74) Korejzová Zdeňka JUDr., Spálená 29, Praha 1, 11000;

- 7 (51) **A 61 K 31/505, A 61 P 3/06**  
 (21) **2003-1406**  
 (71) ASTRAZENECA AB, Södertälje, SE;  
 (72) Raza Ali, Macclesfield, GB;  
 Hutchinson Howard Gerard, Wilmington, DE, US;
- (54) **Léčivo obsahující rosuvastatin pro léčení heterozygótní familiární hypercholesterolemie**
- (22) 16.11.2001  
 (32) 22.11.2000  
 (31) 2000/0028429  
 (33) GB  
 (86) PCT/GB01/05041  
 (87) WO 02/041895  
 (57) Předmětem řešení je použití kyseliny (E)-7-[4-(4-fluorfenyl)-6-isopropyl-2-[methyl(methylsulfonyl)amino]pyrimidin-5-yl](3R,5S)-3,5-dihydroxyhept-6-enové nebo její farmaceutické soli k přípravě léčiva pro použití při léčení pacienta trpícího heterozygótní familiární hypercholesterolemií.
- (74) Hakr Eduard Ing., Přístavní 24, Praha 7, 17000;
- 7 (51) **A 61 K 31/506, A 61 P 25/22**  
 (21) **2002-2461**  
 (71) BRISTOL-MYERS SQUIBB COMPANY, Princeton, NJ, US;  
 (72) Mayol Robert F., Durham, CT, US;
- (54) **Léčivo pro zlepšení nežádoucích stavů úzkosti a farmaceutický prostředek vhodný k tomuto účelu**
- (22) 18.10.2000  
 (32) 18.01.2000, 06.06.2000  
 (31) 2000/484161, 2000/588221  
 (33) US, US  
 (86) PCT/US00/28800  
 (87) WO 01/052853  
 (57) Použití 6-hydroxy-8-[4-[4-2-pyrimidinyl]-piperazinyl]butyl]-8-azaspiro[4,5]-7,9-dionu nebo jeho farmaceuticky přijatelné adiční soli s kyselinou nebo jeho hydrátu pro výrobu léčiva pro zlepšení nežádoucích stavů úzkosti u savců. Farmaceutický prostředek, který obsahuje uvedenou sloučeninu, její farmaceuticky přijatelnou adiční sůl s kyselinou nebo její hydrát a farmaceuticky přijatelný nosič nebo excipient.
- (74) Kalenský Petr JUDr., Hálkova 2, Praha 2, 12000;
- 7 (51) **A 61 K 31/519, A 61 P 9/08, A 61 P 15/10**  
 (21) **2003-1722**  
 (71) MERCK PATENT GMBH, Darmstadt, DE;  
 (72) Eggenweiler Hans-Michael, Darmstadt, DE;  
 Eiermann Volker, Rödermark, DE;
- (54) **Farmaceutický prostředek obsahující deriváty thienopyrimidinu a antitrombotika, vápníkové antagonisty, prostaglandiny nebo deriváty prostaglandinu**
- (22) 28.11.2001  
 (32) 19.12.2000, 21.12.2000, 23.12.2000  
 (31) 2000/10063221, 2000/10063884, 2000/10064991  
 (33) DE, DE, DE  
 (86) PCT/EP01/13913  
 (87) WO 02/049649  
 (57) Farmaceutický prostředek obsahující jednu sloučeninu obecného vzorce I, kde znamená  $R^1$ ,  $R^2$  na sobě nezávisle H, A, OA, OH nebo Hal, nebo spolu dohromady také skupinu  $C_{3-5}$ alkylen,  $-O-CH_2-CH_2-$ ,  $-CH_2-O-CH_2-$ ,  $-O-CH_2-O-$  nebo  $-O-CH_2-CH_2-O-$ ,  $X R^4$ ,  $R^5$  nebo  $R^6$  vždy monosubstituovanou  $R^7$ ,  $R^4$   $C_{1-10}$ alkylen, přičemž 1 nebo 2  $CH_2$  mohou být nahrazeny  $-CH=CH-$ ,  $R^5$  cykloalkyl nebo cykloalkylalkylen s  $C_{5-12}$ ,  $R^6$  fenyl nebo fenylmethyl,  $R^7$  COOH, COOA, CONH<sub>2</sub>, CONHA, CON(A)<sub>2</sub> nebo CN, A  $C_{1-6}$ alkyl, Hal F, Cl, Br nebo J a m 1 nebo 2 a n 0,1,2 nebo 3 a/nebo její fyziologicky přijatelné soli a/nebo solváty a a) alespoň jedno antitrombotikum, b) alespoň jeden vápníkový antagonist, c) alespoň jeden prostaglandin nebo derivát

prostaglandinu, pro výrobu medikamentu pro ošetřování anginy, vysokého krevního tlaku, pulmonární hypertenze, slhání způsobeného překrvením srdce, chronické obstrukční pulmonární nemoci, hypertrofie nebo selhání pravé komory srdeční důsledkem plicního onemocnění, dextrokardiální nedostatečnosti, aterosklerózy, stavů zahrnujících snížený průchod srdečními cévami, periferních vaskulárních nemocí, mrtvic, bronchitidy, alergického astma, chronického astma, alergické rýmy, glaukomu, dráždivého střevního syndromu, nádorů, ledvinové nedostatečnosti, cirhozy jater a k ošetřování ženských sexuálních poruch.

(74) Matějka Jan JUDr., Národní 32, Praha, 11000;

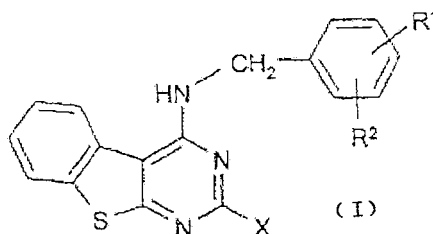

- 7 (51) **A 61 K 31/519, A 61 P 39/00**  
 (21) **2003-1754**  
 (71) MERCK PATENT GMBH, Darmstadt, DE;  
 (72) Eggenweiler Hans-Michael, Darmstadt, DE;  
 Eiermann Volker, Rödermark, DE;
- (54) **Farmaceutický prostředek obsahující deriváty thienopyrimidinu a antitrombotika, vápníkové antagonisty, prostaglandiny nebo deriváty prostaglandinu (1)**
- (22) 28.11.2001  
 (32) 19.12.2000, 21.12.2000, 23.12.2000  
 (31) 2000/10063223, 2000/10063885, 2000/10064992  
 (33) DE, DE, DE  
 (86) PCT/EP01/13915  
 (87) WO 02/049650  
 (57) Farmaceutický prostředek obsahující alespoň jednu sloučeninu obecného vzorce I, kde znamená:  $R^1$ ,  $R^2$  na sobě nezávisle H, A nebo atom hal, přičemž jeden ze symbolů  $R^1$ ,  $R^2$  vždy znamená H nebo spolu dohromady také  $C_{3-5}$ alkylen;  $R^3$  a  $R^4$  na sobě nezávisle H, A, OA, OH nebo Hal nebo spolu dohromady také  $C_{3-5}$ alkylen,  $-O-CH_2-CH_2-$ ,  $-O-CH_2-O-$  nebo  $-O-CH_2-CH_2-O-$ ;  $X R^5$  nebo  $R^6$  vždy monosubstituovanou  $R^7$ ;  $R^5$   $C_{1-10}$ alkylen, přičemž 1 nebo 2  $CH_2$  mohou být nahrazeny  $-CH=CH-$  nebo skupinu  $-C_6H_4-(CH_2)_m-$ ;  $R^6$   $C_{6-12}$ cykloalkylalkylen;  $R^7$  COOH, COOA, CONH<sub>2</sub>, CONHA, CON(A)<sub>2</sub> nebo CN; A  $C_{1-6}$ alkyl; Hal F, Cl, Br nebo J a m 1 nebo 2 a n 0,1,2 nebo 3 a/nebo její fyziologicky přijatelné soli a/nebo solváty a a) alespoň jedno antitrombotikum, b) alespoň jeden vápníkový antagonist, c) alespoň jeden prostaglandin nebo derivát prostaglandinu, pro výrobu medikamentu pro ošetřování anginy, vysokého krevního tlaku, pulmonární hypertenze, selhání způsobeného překrvením srdce, chronické obstrukční pulmonární nemoci, hypertrofie nebo selhání pravé komory srdeční důsledkem plicního onemocnění, dextrokardiální nedostatečnosti, aterosklerózy, stavů zahrnujících snížený průchod srdečními cévami, periferních vaskulárních nemocí, mrtvic, bronchitidy, alergického astma, chronického astma, alergické rýmy, glaukomu, dráždivého střevního syndromu, nádorů, ledvinové nedostatečnosti, cirhozy jater a k ošetřování ženských sexuálních poruch.
- (74) Matějka Jan JUDr., Národní 32, Praha, 11000;

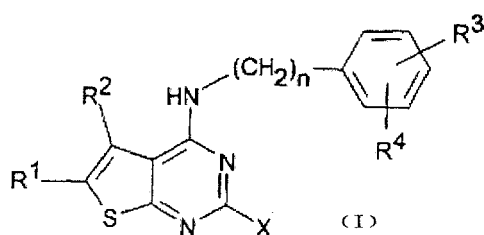

- 7 (51) **A 61 K 31/519, A 61 P 39/00**  
 (21) **2003-1776**  
 (71) MERCK PATENT GMBH, Darmstadt, DE;  
 (72) Eggenweiler Hans-Michael, Darmstadt, DE;  
 Eiermann Volker, Rödermark, DE;
- (54) **Farmaceutický prostředek obsahující deriváty pyrazolo [4,3-d]-pyrimidinu a antitrombotika, vápníkové antagonisty, prostaglandiny nebo deriváty prostaglandinu (2)**
- (22) 28.11.2001  
 (32) 19.12.2000, 21.12.2000, 23.12.2000  
 (31) 2000/10063224, 2000/10063882, 2000/10064993  
 (33) DE, DE, DE  
 (86) PCT/EP01/13916  
 (87) WO 02/049651
- (57) Farmaceutický prostředek obsahující alespoň jednu sloučeninu obecného vzorce I, kde znamená: R<sup>1</sup>, R<sup>2</sup> na sobě nezávisle H, A, OA, OH nebo Hal, nebo spolu dohromady také skupinu C<sub>3-5</sub>alkylen, -O-CH<sub>2</sub>-CH<sub>2</sub>-, -CH<sub>2</sub>-O-CH<sub>2</sub>-, -O-CH<sub>2</sub>-O- nebo -O-CH<sub>2</sub>-CH<sub>2</sub>-O-; R<sup>3</sup>, R<sup>4</sup> H nebo A; X skupinu R<sup>5</sup>, R<sup>6</sup> nebo R<sup>7</sup> vždy monosubstituovanou R<sup>8</sup>; R<sup>5</sup> C<sub>1-10</sub>alkylen, přičemž 1 nebo 2 CH<sub>2</sub> mohou být nahrazeny -CH=CH-, atomem O nebo S nebo SO; R<sup>6</sup> cykloalkyl nebo cykloalkylalkylen C<sub>5-12</sub>; R<sup>7</sup> fenylyl nebo fenylmethyl; R<sup>8</sup> COOH, COOA, CONH<sub>2</sub>, CONHA, CON(A)<sub>2</sub> nebo CN; A C<sub>1-6</sub>alkyl; Hal F, Cl, Br nebo J, a/nebo její fyziologicky přijatelné soli a/nebo solváty, a) alespoň jedno antitrombotikum, b) alespoň jeden vápníkový antagonist, c) alespoň jeden prostaglandin nebo derivát prostaglandinu, pro výrobu medikamentu pro ošetřování anginy, vysokého krevního tlaku, pulmonární hypertenze, selhání způsobeného překrváním srdce, chronické obstrukční pulmonární nemoci, hypertrofie nebo selhání pravé komory srdeční důsledkem plicního onemocnění, dextrokardiální nedostatečnosti, aterosklerózy, stavů zahrnujících snížený průchod srdečními cévami, periferních vaskulárních nemocí, mrtvic, bronchitidy, alergického astma, chronického astma, alergické rýmy, glaukomu, dráždivého střevního syndromu, nádorů ledvinové nedostatečnosti, cirhozy jater a k ošetřování ženských sexuálních poruch.
- (74) Matějka Jan JUDr., Národní 32, Praha, 11000;

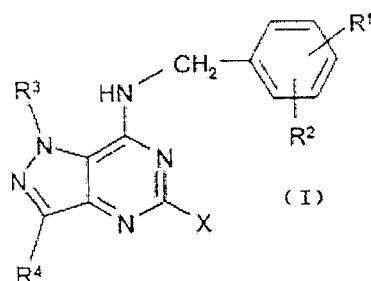

- 7 (51) **A 61 K 31/66, A 61 P 29/00**  
 (21) **2003-1467**  
 (71) NOVARTIS AG, Basel, CH;  
 (72) Fox Alyson, London, GB;  
 Green Jonathan, Arlesheim, CH;  
 O'Reilly Terence, Basel, CH;

Urban Laszlo, London, GB;  
 Walker Katharine, Princeton, NJ, US;

- (54) **Léčivo obsahující bisfosfonát pro ošetřování bolesti**
- (22) 27.11.2001  
 (32) 29.11.2000  
 (31) 2000/0029111  
 (33) GB  
 (86) PCT/EP01/13836  
 (87) WO 02/043738  
 (57) Léčivo obsahující bisfosfonát pro ošetřování bolesti, zejména antinociceptivní nebo antialodynické ošetřování bolesti, u pacienta, který takové ošetřování vyžaduje, např. pacienta s osteoporózou nebo osteopenií, nádorem nebo pacienta trpícího zánětlivým onemocněním, přičemž bisfosfonátem je zejména kyselina zoledronová nebo její soli nebo jejich hydráty.
- (74) Kubát Jan Ing., Přístavní 24, Praha 7, 17000;
- 7 (51) **A 61 K 31/70, A 61 K 31/715, A 23 L 1/053, A 23 L 1/0522, A 23 L 1/09, A 23 L 1/0528, A 23 L 1/308**  
 (21) **2003-535**  
 (71) SOCIETE DES PRODUITS NESTLE S. A., Vevey, CH;  
 (72) Rochat Florence, Montreux, CH;  
 Ballevre Olivier, Lausanne, CH;  
 Jann Alfred, Publier, FR;
- (54) **Potravinářský prostředek**
- (22) 17.07.2001  
 (32) 24.07.2000  
 (31) 2000/00115850  
 (33) EP  
 (86) PCT/EP01/08283  
 (87) WO 02/007533
- (57) Potravinářský prostředek obsahuje synergické, souhlasně působící sacharidy k prevenci nebo léčbě infekce způsobené patogenními bakteriemi a/nebo podporuje rovnováhu střevní flóry a zdravotní stav. Sacharidy vykazují synergickou aktivitu, týkající se podpory bifidobakterií ve střevech. Způsob výroby takového prostředku; použití prostředku pro výrobu funkční potraviny nebo léčiva k prevenci či léčbě infekce způsobené patogenními bakteriemi a/nebo podporující či podporujícího rovnováhu střevní flóry a zdravotní stav; a použití účinného množství prostředku k léčbě infekce způsobené patogenními bakteriemi a/nebo k podpoře rovnováhy střevní flóry a zdravotního stavu.
- (74) Korejzová Zdeňka JUDr., Spálená 29, Praha 1, 11000;

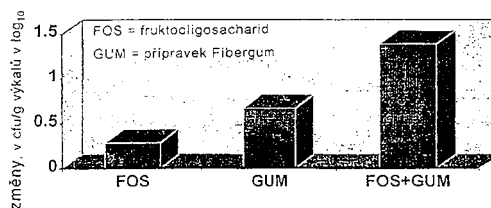

- 7 (51) **A 61 K 31/704, A 61 K 31/198, A 61 P 35/00**  
 (21) **2003-957**  
 (71) PHARMACIA ITALIA S. P. A., Milan, IT;  
 (72) Muggetti Lorena, Meda-Milan, IT;  
 Martini Alessandro, Milan, IT;  
 Buzzi Giovanni, Milan, IT;  
 Colombo Paolo, Milan, IT;
- (54) **Použití argininu při přípravě léků pro prevenci a léčení vedlejších účinků spojených s intravenózním podáním farmaceutických preparátů**
- (22) 07.09.2001  
 (32) 12.09.2000

- (31) 2000MI/001984  
 (33) IT  
 (86) PCT/EP01/10398  
 (87) WO 02/022134  
 (57) Použití argininu a zvláště injekčních preparátů, které ho obsahují, pro intravenózní použití, při prevenci a léčbě vedlejších účinků spojených s výronem léčiv podaných intravenózní cestou.  
 (74) PATENTSERVIS PRAHA a.s., Jivenská 1, Praha 4, 14000; \_\_\_\_\_
- 7 (51) **A 61 K 31/7068, A 61 P 29/00, A 61 P 37/06**  
 (21) **2002-2799**  
 (71) RIBAPHARM INC., Costa Mesa, CA, US;  
 (72) Tam Robert, Irvine, CA, US;  
 Wang Guangyi, Carlsbad, CA, US;  
 Hong Zhi, Aliso Viejo, CA, US;  
 Lau Johnson, Newport Beach, CA, US;  
 (54) **Nukleosidové analogy s bicyklickouází modifikovanou karboxamidinem**  
 (22) 15.02.2001  
 (32) 15.02.2000, 16.06.2000  
 (31) 2000/182676, 2000/595365  
 (33) US, US  
 (86) PCT/US01/05172  
 (87) WO 01/060381  
 (57) Nukleosidový analog vzorce I, přičemž chemická konfigurace cukerné části je v L-konfiguraci nebo D-konfiguraci pro použití jako léčivo autoimunitních nebo zánětlivých onemocnění.  
 (74) PATENTSERVIS PRAHA a.s., Jivenská 1, Praha 4, 14000; \_\_\_\_\_

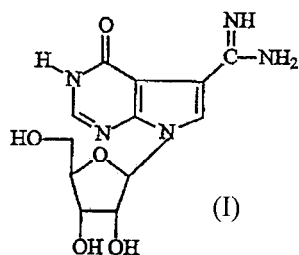

- 7 (51) **A 61 K 38/12, A 61 P 27/10**  
 (21) **2003-1332**  
 (71) MERCK PATENT GMBH, Darmstadt, DE;  
 (72) Bender Hans-Markus, Ostermünchen, DE;  
 Haunschild Jutta, München, DE;  
 Wiesner Matthias, Mainz, DE;  
 Lang Ulrich, Heppenheim, DE;  
 Friedlander Martin, Del Mar, CA, US;  
 (54) **Způsob ošetřování očních nemocí a prostředky pro toto ošetřování**  
 (22) 30.10.2001  
 (32) 01.11.2000, 14.11.2000  
 (31) 2000/00124817, 2000/244606  
 (33) EP, US  
 (86) PCT/EP01/12526  
 (87) WO 02/041910  
 (57) Použití  $\alpha_v\beta_3$  a/nebo  $\alpha_v\beta_5$  inhibitoru k přípravě léčiva pro profylaxi a/nebo k léčeni očních chorob pocházejících z angiogeneze v oku, přičemž se lék injektuje do sklérové vrstvy oka přes lokaci vnějšího povrchu skléra, který překrývá sítnicovou tkáň.  
 (74) Matějka Jan JUDr., Národní třída 32, Praha, 11000; \_\_\_\_\_
- 7 (51) **A 61 K 38/15, A 61 K 9/19**  
 (21) **2003-1211**  
 (71) PHARMA MAR, S. A., Madrid, ES;  
 (72) Faircloth Glynn Thomas, Cambridge, MA, US;

- Nuyen Bastian, Amsterdam, NL;  
 Weitman Steve, San Antonio, TX, US;  
 (54) **Prostředek kahalalid F, souprava a použití při léčbě karcinomů**  
 (22) 31.10.2001  
 (32) 31.10.2000, 06.11.2000, 19.10.2001  
 (31) 2000/244471, 2000/246229, 2001/348449  
 (33) US, US, US  
 (86) PCT/GB01/04821  
 (87) WO 02/036145  
 (57) Toto řešení se zabývá novým použitím kahalalidu F a prostředky s jeho obsahem.  
 (74) PATENTSERVIS PRAHA a.s., Jivenská 1273, Praha 4, 14000; \_\_\_\_\_
- 7 (51) **A 61 K 38/18, A 61 P 37/00**  
 (21) **2003-1043**  
 (71) SIGMA-TAU INDUSTRIE FARMACEUTICHE RIUNITE S. P. A., Rome, IT;  
 (72) Mantovani Alberto, Milan, IT;  
 Bottazi Barbara, Milan, IT;  
 Peri Giuseppe, Milan, IT;  
 Manfredi Angelo, Milan, IT;  
 (54) **Použití pentraxinu s dlouhým řetězcem PTX3 k přípravě léčiva pro prevenci a léčbu autoimunitních patologických projevů**  
 (22) 18.10.2001  
 (32) 03.11.2000  
 (31) 2000RM/000571  
 (33) IT  
 (86) PCT/IT01/00530  
 (87) WO 02/036151  
 (57) Je popsáno použití pentraxinu s dlouhým řetězcem PTX3 (mPTX3) nebo jednoho z jeho funkčních derivátů k přípravě léčiva k prevenci a léčbě autoimunitních patologických stavů.  
 (74) Vandělíková Jana Ing., Hradební 3, Praha 1, 11000; \_\_\_\_\_
- 7 (51) **A 61 K 38/20, A 61 P 11/00**  
 (21) **2003-132**  
 (71) SMITHKLINE BEECHAM CORPORATION, King of Prussia, PA, US;  
 (72) Dillon Susan B., Alamo, CA, US;  
 Talsinger Ruth, Collegeville, PA, US;  
 (54) **Farmaceutický prostředek pro léčení příznaků běžného nachlazení**  
 (22) 16.07.2001  
 (32) 18.07.2000  
 (31) 2000/219053  
 (33) US  
 (86) PCT/US01/22328  
 (87) WO 02/005814  
 (57) Je popsáno použití antagonisty receptoru IL-8 pro výrobu farmaceutického prostředku pro léčení příznaků běžného nachlazení v důsledku lidských virových infekcí a vzplanutí příznaků s tím spojených.  
 (74) Zelený Pavel JUDr., Hálkova 2, Praha 2, 12000; \_\_\_\_\_
- 7 (51) **A 61 K 39/385, A 61 K 47/48, A 61 K 39/00, A 61 P 29/00, A 61 P 31/00, A 61 P 33/00, A 61 P 35/00**  
 (21) **2003-726**  
 (71) INSTITUT PASTEUR, Paris, FR;  
 CENTRE NATIONAL DE LA RECHERCHE SCIENTIFIQUE, Paris, FR;  
 (72) Leclerc Claude, Paris, FR;  
 Guermonprez Pierre, Cachan, FR;  
 Ladant Daniel, Cachan, FR;  
 Guiso Nicole, Paris, FR;  
 Khelef Nadia, Paris, FR;  
 Bauche Cécile, Paris, FR;  
 Fayolle Catherine, Epinay sur Orge, FR;  
 El-Azami El-Idrissi Mohammed, Paris, FR;

- (54) **Vektory pro podávání molekul do buněk exprimujících CD11b**  
 (22) 14.09.2001  
 (32) 15.09.2000  
 (31) 2000/00402562  
 (33) EP  
 (86) PCT/EP01/11315  
 (87) WO 02/022169  
 (57) Řešení se týká nového použití adenylcyklázového toxinu z Bordetella pro přípravu vektorů pro cílení in vivo požadované molekuly specificky do buněk exprimujících CD11b. Rovněž se týká imunogenního přípravku, který instruuje imunitní reakce, farmaceutických přípravků a nového vektoru pro dodání molekul buňkám exprimujícím CD11b.  
 (74) Všečetka Miloš JUDr., Hálkova 2, Praha 2, 12000;
- 7 (51) **A 61 K 39/39, A 61 K 31/335**  
 (21) **2003-1094**  
 (71) GLAXOSMITHKLINE BIOLOGICALS S. A., Rixensart, BE;  
 (72) Garcon Nathalie, Rixensart, BE; Gerard Catherine Marie Ghislaine, Rixensart, BE; Stephenne Jean, Rixensart, BE;  
 (54) **Pomocný prostředek**  
 (22) 16.10.2001  
 (32) 18.10.2000  
 (31) 2000/0025577  
 (33) GB  
 (86) PCT/EP01/11985  
 (87) WO 02/032454  
 (57) Popisuje se nový pomocný prostředek pro použití ve vakcínálních prostředcích. Pomocný prostředek podle řešení zahrnuje kombinaci imunostimulačního oligonukleotidu a tokolu. Řešení dále popisuje vakcinační prostředky obsahující pomocné prostředky a alespoň jeden antigen. Dále se popisují způsoby výroby pomocných a vakcinačních prostředků a jejich použití jako léčebných prostředků. Navíc řešení popisuje způsoby léčby jedince náchylného nebo trpícího onemocněním, které zahrnují parenterální nebo mukozální aplikací vakcinačních prostředků.  
 (74) Korejzová Zdeňka JUDr., Spálená 29, Praha 1, 11000;
- 7 (51) **A 61 K 45/06, A 61 K 31/085, A 61 K 31/192, A 61 K 31/44, A 61 K 31/52, A 61 P 29/02**  
 (21) **2002-383**  
 (71) LÉČIVA, A. S., Praha, CZ;  
 (72) Doležal Tomáš MUDr., Řevnice, CZ; Kršiak Miloslav Prof. MUDr. DrSc., Praha, CZ; Tomášek Václav Ing., Praha, CZ;  
 (54) **Farmaceutický prostředek k ošetření akutních bolestí**  
 (22) 30.01.2002  
 (57) Použití kombinace nesteroidního antirevmatika s 3-(2-methoxyfenoxy)-1,2-propanediolem (guaifenesinem) popřípadě kofeinem k výrobě farmaceutického prostředku určeného k ošetření akutních bolestí.  
 (74) Jirotková Ivana Ing., Nad Štolou 12, Praha 7, 17000;
- 7 (51) **A 61 K 47/00, A 61 K 38/23, A 61 P 3/14, A 61 P 19/08, A 61 P 19/10**  
 (21) **2003-1566**  
 (71) NOVARTIS AG, Basel, CH;  
 (72) Ault Joseph M., Blairstown, NJ, US; Azria Moise, Basel, CH; Bateman Simon David, Randolph, NJ, US; Sikora Joseph, Succasunna, NJ, US; Sparta Gregory, Bridgewater, NJ, US; Yang Rebecca Fai-Ying, Randolph, NJ, US; Xiao Jie, Randolph, NJ, US;  
 (54) **Farmaceutické přípravky pro perorální podávání farmakologicky účinných látek**  
 (22) 05.12.2001  
 (32) 06.12.2000  
 (31) 2000/251729  
 (33) US  
 (86) PCT/EP01/14294  
 (87) WO 02/045754  
 (57) Řešení poskytuje tuhé farmaceutické přípravky vhodné k perorálnímu podávání farmakologicky účinných látek, např. peptidů, obsahující terapeuticky účinné množství farmakologicky účinné látky, krospondidon nebo povidon, a aplikační činidlo pro farmakologicky účinnou látku. Přípravky umožňují vynikající perorální biologickou dostupnost farmakologicky účinných látek, zejména kalcitoninu.  
 (74) Kubát Jan Ing., Přístavní 24, Praha 7, 17000;
- 7 (51) **A 61 K 47/18, A 61 K 47/02, A 61 K 31/4439, A 61 K 9/19**  
 (21) **2003-1416**  
 (71) ALTANA PHARMA AG, Konstanz, DE;  
 (72) Dietrich Rango, Konstanz, DE; Linder Rudolf, Konstanz, DE;  
 (54) **Způsob výroby lyofilizovaného prostředku**  
 (22) 17.11.2001  
 (32) 22.11.2000  
 (31) 2000/00125569  
 (33) EP  
 (86) PCT/EP01/13296  
 (87) WO 02/041919  
 (57) Řešení se týká způsobu výroby lyofilizovaného prostředku s obsahem pantoprazolu, postup spočívá v tom, že se lyofilizuje vodný roztok s obsahem pantoprazolu, kyseliny ethylen-diamintetraoctové a/nebo její vhodné soli a hydroxidu sodného a/nebo uhličitanu sodného. Získané prostředky mají výhodné vlastnosti po rekonstituci na injekční roztoky.  
 (74) Korejzová Zdeňka JUDr., Spálená 29, Praha 1, 11000;
- 7 (51) **A 61 K 49/06**  
 (21) **2003-392**  
 (71) SCHERING AKTIENGESELLSCHAFT, Berlin, DE;  
 (72) Platzek Johannes, Berlin, DE; Mareski Peter, Berlin, DE; Niedballa Ulrich, Berlin, DE; Radüchel Bernd, Berlin, DE; Weinmann Hanns-Joachim, Berlin, DE; Misselwitz Bernd, Glienicke, DE;  
 (54) **Kontrastní prostředek pro zobrazení plaků, nádorů a nekroz pomocí magnetické resonance**  
 (22) 23.07.2001  
 (32) 11.08.2000  
 (31) 2000/10040380  
 (33) DE  
 (86) PCT/EP01/08498  
 (87) WO 02/013874  
 (57) Použití kovových komplexů obsahujících perfluoralkylové zbytky, které vykazují kritickou micelární koncentraci menší než  $10^{-3}$  mol/lm hydrodynamický micelární průměr (2 Rh) větší než 1 nm a protonovou relaxivitu v plasmě ( $R^1$ ) větší než 10 l/mmol.s, jako kontrastních látek v NMR imagingu pro zobrazování plaků, lymfatických uzlin, infarktových a nekrotických tkání, stejně jako pro nezávislé zobrazování nekrotických a nádorových tkání.  
 (74) Kubát Jan Ing., Přístavní 24, Praha 7, 17000;
- 7 (51) **A 61 M 1/16**  
 (21) **2003-1787**  
 (71) ART OF XEN LIMITED, Llangyfelach, Swansea, GB;  
 (72) Dingley John, Swansea, GB;  
 (54) **Zařízení pro udržování tlaku plynů v předem stanoveném rozmezí**  
 (22) 28.11.2001

- (32) 28.11.2000, 21.09.2001  
 (31) 2000/0028987, 2001/0122757  
 (33) GB, GB  
 (86) PCT/GB01/05288  
 (87) WO 02/043792  
 (57) Zařízení (20) pro udržování tlaku v předem stanoveném rozmezí během procesu výměny plynů zahrnuje první trubici (21), která má pro plyny propustnou membránovou část (25) stěny, alespoň jeden příváděcí kanál (26) pro přivádění prvního plynu do zařízení (20) a nádržku (28) upravenou pro přijímání prvního plynu. Zařízení je zejména vhodné pro okysličování mimotělního proudu krve.  
 (74) Andera Jiří Ing., Nad Štolou 12, Praha 7, 17000;

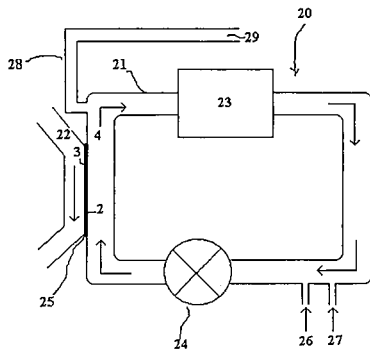

- 7 (51) **A 61 M 15/00**  
 (21) **2002-3708**  
 (71) ORION CORPORATION, Espoo, FI;  
 (72) Haikarainen Jussi, Espoo, FI;  
 Seppälä Kari, Helsinki, FI;  
 Munukka Jarkko, Espoo, FI;  
 Muttonen Esa, Espoo, FI;  
 Stares Elizabeth, Cokenach, GB;  
 Murphy Martin, Cokenach, GB;  
 Young Matthew, Cokenach, GB;  
 (54) **Inhalátor s počítadlem dávek**  
 (22) 16.05.2001  
 (32) 17.05.2000  
 (31) 2000/0011739  
 (33) GB  
 (86) PCT/FI01/00479  
 (87) WO 01/087391  
 (57) Inhalátor s vícenásobnou dávkou prášku obsahuje tělo inhalátoru (3), vymezející nádobku s lékem (8), vzduchový kanál (13), náustek (4), otáčející se měřicí bubínek (2) s jedním nebo více periferními dávkovacími výstupky (10) a počítadlo dávek pro indikaci počtu odměřených dávek, které již byly odebrány nebo které ještě zůstaly v nádobce s lékem (8). Inhalátor je použitelný např. pro léčbu astmatu.  
 (74) Čermák Karel Dr., Národní třída 32, Praha 1, 11000;

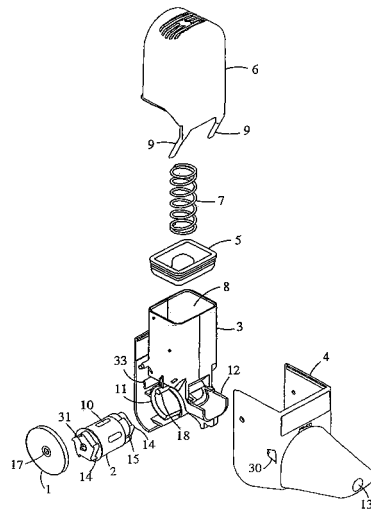

- 7 (51) **A 61 M 16/00**  
 (21) **2002-322**  
 (71) FAKULTNÍ THOMAYEROVA NEMOCNICE S POLIKLINIKOU, Praha, CZ;  
 (72) Zábrodský Vladimír MUDr., Praha, CZ;  
 Roubík Karel Ing. Ph. D., Náchod, CZ;  
 Krejzl Jiří Ing., Přelouč, CZ;  
 (54) **Způsob provádění tracheální insuflace plynu a zařízení k provádění tohoto způsobu**  
 (22) 25.01.2002  
 (57) Vynález se týká způsobu provádění tracheální insuflace plynu TGI, spočívající v dodávání plynu TGI katétre (7) do tracheální rourky (22) a současně odebírání stejného množství plynu odsávacím vedením (25) z tracheální rourky (22), čímž TGI neovlivňuje chod ventilátoru (23). Zařízení k provádění tohoto způsobu obsahuje alespoň jeden odsávací kompresor (11) pro zajištění odsávání plynu. Zařízení je s výhodou vybaveno měřicím katétre (24) a snímačem (15) tlaku pro měření a zobrazení tlaku v respirační soustavě pacienta a s výhodou signalizací (31) překročení nastavených mezí tlaku. Měřicí katétr (24) a měřicí potrubí (29) jsou protékány malým průtokem plynu zajišťujícím jejich průchodnost. Mezi respirační soustavu a hlavní kompresor (4) a mezi tracheální rourku (22) a odsávací kompresor (11) odebíraného průtoku jsou vřazeny poddajnosti realizované objemy (6, 10), zamezující propagaci tlakových pulsů generovaných kompresory (4, 11) do respirační soustavy. Rovnost zařízením dodávaného a odebíraného průtoku je zajištěna měřením těchto průtoků snímači (3, 9) a následnou regulací kompresoru (11) ovládací jednotkou (17).

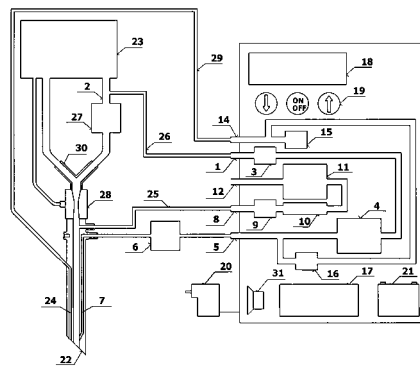

- 7 (51) **A 61 N 1/362**  
 (21) **2000-154**  
 (71) MOWER Morton M., Baltimore, MD, US;  
 (72) Mower Morton M., Baltimore, MD, US;  
 (54) **Způsob řízení činnosti kardiostimulátoru pro elektrickou dvofázovou stimulaci srdce**

- (22) 02.07.1998  
 (32) 02.07.1998  
 (31) 1998US/9813737  
 (33) WO  
 (86) PCT/US98/13737  
 (87) WO 00/001443  
 (57) Způsob se vyznačuje tím, že se generuje první stimulační fáze s polaritou první fáze, amplitudou první fáze, průběhem první fáze a dobou trvání první fáze. První stimulační fáze je určena pro úpravu stavu myokardu k přijetí druhé stimulační fáze. Tato druhá stimulační fáze se generuje s polaritou druhé fáze, amplitudou druhé fáze, průběhem druhé fáze a dobou trvání druhé fáze. Obě fáze se generují bezprostředně po sobě.  
 (74) Guttman Michal JUDr. Ing., Nad Štolou 12, Praha 7, 17000;

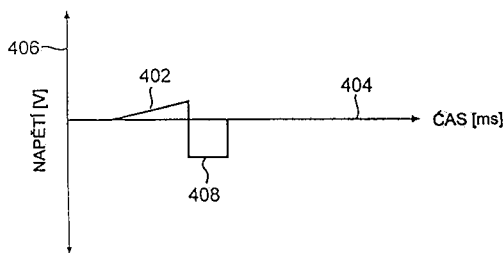

- 7 (51) **A 62 B 29/00**  
 (21) **2002-152**  
 (71) VETLICKÝ Boris Ing. CSc., Pardubice, CZ;  
 (72) Vetlický Boris Ing. CSc., Pardubice, CZ;  
 (54) **Způsob likvidace malorozměrných listovních zásilek**  
 (22) 15.01.2002  
 (57) Způsob likvidace malorozměrných listovních zásilek, u kterých je podezření, že obsahují choroboplodné, lidskému zdraví nebezpečné spóry, viry, bakterie, organické jedy, nebo/a trhavinové náložky, případně jejich rozrůzné systémy tím, že se po uložení na horizontální rovnou plochu, s výhodou na suchý syplý písek, překryjí vrstvou práškové metalotermické reakční směsi o tloušťce alespoň 10 mm a s přesahem do bočních stran alespoň o 50 mm, načež se metalotermická reakční směs alespoň na jednom místě zažehne.  
 (74) Mareš Zdeněk Ing., Staré Čivice 173, Pardubice, 53006;

- 7 (51) **A 63 H 33/08, A 63 H 33/06, A 63 H 33/04, A 63 F 9/12**  
 (21) **2003-1531**  
 (71) HAŠAN Lubomír, Považská Bystrica, SK;  
 (72) Hašan Lubomír, Považská Bystrica, SK;  
 (54) **Soustava stavebnicových prvků**  
 (22) 22.10.2001  
 (32) 03.11.2000  
 (31) 2000/1660  
 (33) SK  
 (86) PCT/SK01/00022  
 (87) WO 02/036229  
 (57) Soustava stavebnicových prvků obsahuje základní prvky (1) a odvozené prvky, jejichž horní strana je opatřena větším počtem spřažených výstupků (12, 13), uspořádaných v rovnoměrných obrazcích se vzájemně pevnou modulovou vzdáleností, a dolní strana je opatřena spojovacím členem, uspořádaným ve tvaru válcové stěny se zpevňovacími žebry (15). Jeden z odvozených prvků tvoří například kolmý prvek (2), šikmý prvek (3), přímý prvek (4), tříválcový prvek (5), poloviční prvek (6) nebo čtvrtinový prvek (7). Všechny boční přírubové stěny (11) základních prvků (1) i část bočních přírubových stěn (11) odvozených prvků jsou zhotoveny ve tvaru rovnostranného osmihranu. Na horní straně každého základního prvku (1) je na spojnicích protilehlých vrcholů

osmihranu umístěno po čtyřech spřažených výstupcích (12, 13), ze kterých dva středové výstupky (12) leží na menší kružnici (m) a dva obvodové výstupky (13) leží na větší kružnici (n). Uspořádání spřažených výstupků (12, 13) na horní straně odvozených prvků je v modulově možné míře odvozené z konfigurace základních prvků (1), přičemž vzájemné spojení stavebnicových prvků je zabezpečeno kombinací dotyků vnějších kruhových ploch spřažených výstupků (12, 13) s válcovými plochami (141) válcových stěn (14) a/nebo s vnějšími plochami (111) přírubových stěn (11) a/nebo s vnitřními plochami (112) přírubových stěn (11) a/nebo s dotykovými plochami (151) zpevňovacích žebří (15).

- (74) Kouřil Jiří Ing., Kořenského 31, Ostrava 3, 70300;

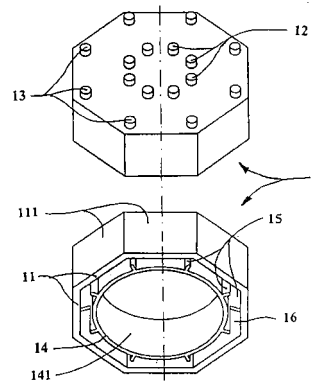

- 7 (51) **B 01 D 53/50**  
 (21) **2003-766**  
 (71) F. L. SMIDTH A/S, Valby, DK;  
 (72) Skaarup Jensen Lars, Vallensbaek, DK;  
 Skyum Jöns Ebbe, Vaerløse, DK;  
 (54) **Způsob redukce emisí oxidů síry SOx u zařízení k výrobě cementového slínku a zařízení k provádění tohoto způsobu**  
 (22) 19.09.2001  
 (32) 05.10.2000  
 (31) 2000/1479  
 (33) DK  
 (86) PCT/IB01/01713  
 (87) WO 02/028512  
 (57) Způsob spočívá v tom, že výchozí cementová surovina je předehřívána a vypalována v zařízení, které obsahuje cyklónový předehříváč (1) a vypalovací pec (7). Katalyzátor ve formě chloridu a/nebo směsi několika chloridů je zaváděn do předehříváče (1) v jeho nejvyšší cyklónové části nebo části, která předchází té nejvyšší (2, 3), katalyzátor je odtud směřován dolů skrz předehříváč (1) do vypalovací pece (7), a část množství odčerpaného proudu plynu z vypalovací pece, obsahující katalyzátor v kondenzované formě, je extrahována z vypalovací pece (7). Odčerpaný proud plynu je ochlazován tak, aby katalyzátor byl přítomen v tuhé formě a tuhá látka je oddělována z ochlazeného odčerpaného proudu plynu, přičemž alespoň část oddělené tuhé látky, obsahující katalyzátor je recyklována k opětovnému zavedení do předehříváče (1). Zařízení k provádění způsobu obsahuje cyklónový předehříváč (1), vypalovací pec (7), prostředky (8a) k zavádění katalyzátoru do předehříváče, prostředky (14) k částečnému odčerpávání proudu plynu; prostředky (15, 16) k ochlazení odčerpaného proudu plynu a prostředky (20) k recyklaci separované tuhé látky.  
 (74) PATENTSERVIS PRAHA a.s., Jivenská 1, Praha 4, 14000;

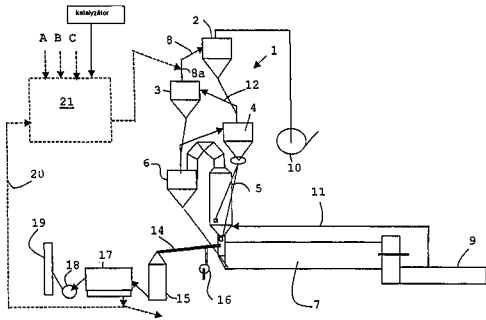

7 (51) **B 01 D 69/08, D 02 J 1/22**(21) **2002-184**

(71) EIDOS, S. R. O., Zlín, CZ;

(72) Plešek Milan Ing., Zlín, CZ;

Maláč Zdeněk RNDr., Zlín, CZ;

Lučný Miroslav, Zlín, CZ;

Dohnal Mirko Prof. Ing. CSc., Brno, CZ;

(54) **Mikroporézní membránová dutá vlákna s podélně proměnnými mechanickými a filtračními vlastnostmi a způsob jejich přípravy**

(22) 16.01.2002

(57) Mikroporézní membránová dutá vlákna tvořená stěnami se soustavou štěrbinových mikropórů orientovaných ve směru délky vláken mají velikost a hustotu štěrbinových mikropórů konstantní v příčném řezu vlákna a proměnnou v průběhu délky vlákna tak, že směrem ke koncům vlákna se velikost a hustota štěrbinových mikropórů snižuje. Při způsobu výroby mikroporézních dutých vláken se předem vyrobené neporézní duté vlákno za zvýšené teploty dlouží o 7 až 50 % rychlostí alespoň 20 % za minutu, načež se v dloužení pokračuje při tepelném stínění těch oblastí vláken, která po rozřezání vlákna jsou na jeho koncích.

(74) Kreizlová Dana Ing., tř. T. Bati 299, Zlín, 76422;

7 (51) **B 02 C 17/22**(21) **2003-398**

(71) INDUSTRIE BITOSI S. P. A., Sovigliana Vinci, IT;

(72) Bocini Loriano, Montelupo Fiorentino, IT;

Boldrini Manuelo, Vinci, IT;

(54) **Obložení mlýnů a způsob instalace obložení mlýnů**

(22) 16.07.2001

(32) 10.08.2000

(31) 2000/00117128

(33) EP

(86) PCT/EP01/08189

(87) WO 02/011890

(57) Řešením je obložení plynů, které sestává z množství obkladových modulů (10) a zvedáků (15) upevněných rozebiratelně k mlecímu bubnu (12) vhodnými upevňovacími prostředky. Řešením je rovněž způsob instalace uvedeného obložení, obkladový modul (10) a zvedák (15) pro popsané obložení.

(74) Korejzová Zdeňka JUDr., Spálená 29, Praha 1, 11000;

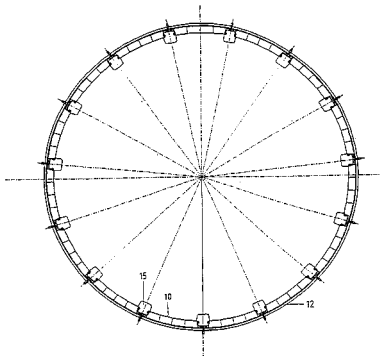
7 (51) **B 05 B 3/04**(21) **2003-634**

(71) HANS GROHE AG, Schiltach, DE;

(72) Schorn Franz, Schiltach, DE;

(54) **Sprchová růžice**

(22) 06.09.2000

(86) PCT/EP00/08680

(87) WO 02/020166

(57) Sprchová růžice obsahuje uvnitř čtyři tryskové elementy (19), jejichž přední konce jsou uloženy v nálevkovitých otvorech (21) rozstřikovacího kotouče (1). Zadní konce tryskových elementů (19) jsou uloženy vždy v jednom kotouči (16), který je otočný s pomocí turbínového kola (10) okolo pevné osy (14). Tryskové elementy (19), ze kterých proudí voda, jsou uzpůsobeny pro okružní pohyb okolo osy (14), která probíhá kolmo k rozstřikovacímu kotouči (1).

(74) Čermák Karel Dr., Národní třída 32, Praha 1, 11000;

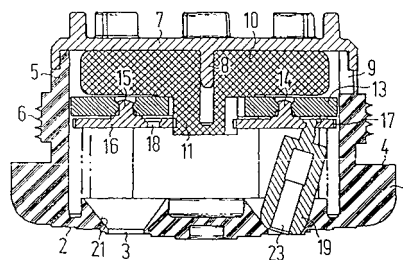
7 (51) **B 09 B 3/00, C 21 B 15/00, C 22 B 3/18, C 12 N 1/12, C 02 F 3/00**(21) **2002-3377**

(71) PHILLIPS PETROLEUM COMPANY, Bartlesville, OK, US;

(72) Young Tom L., Tuscon, AZ, US;

Greene Michael G., Tuscon, AZ, US;

Rice Dennis R., Oracle, AZ, US;

Karlage Kelly L., Tuscon, AZ, US;

Premeau Sean P., Tuscon, AZ, US;

Cassells Janet M., Tuscon, AZ, US;

(54) **Materiály a způsob biologické výroby kyseliny sírové**

(22) 02.03.2001

(32) 12.04.2000

(31) 2000/546997

(33) US

(86) PCT/US01/06970

(87) WO 01/078913

(57) Řešení poskytuje zařízení a způsob biologické výroby kyseliny sírové, přičemž toto řešení využívá sirmý materiál v navržené formě, acidofilní mikroorganismy a výhodně náplňový materiál. Tato vrstva je provzdušňována a je v kontaktu s vodným roztokem. Zařízení pro výrobu kyseliny sírové obsahuje alespoň jednu reakční nádobu, na dně nádoby je vrstva podloží obsahující náplňový materiál a reakční vrstvu nad tímto podložím, přičemž reakční vrstva obsahuje sirmý materiál a acidofilní mikroorganismy. Alespoň částečně do podloží zasahuje aerátor zavádějící do podloží plyn, obsahující kyslík. Alespoň částečně nad reakční vrstvu zasahuje zavlažovací systém, který zavádí vodný roztok na nebo nad horní část reakční vrstvy tak, že vodný roztok protéká dolů přes reakční vrstvu do podloží za vzniku kyselého roztoku obsahujícího kyselinu sírovou.

(74) Švorčík Otakar JUDr., Hálkova 2, Praha 2, 12000;

7 (51) **B 21 C 37/28, B 21 D 17/02**(21) **2002-4128**

(71) WITZIG &amp; FRANK GMBH, Offenburg, DE;

(72) Bauer Walter, Simmozheim, DE;

Nägeler Jürgen, Korschenbroich, DE;

Viegner Walter, Attendorn, DE;

- (54) **Způsob a zařízení pro výrobu lisovací spojovací tvarovky, zejména z nerezové oceli**  
 (22) 16.05.2001  
 (32) 30.06.2000  
 (31) 2000/10031989  
 (33) DE  
 (86) PCT/EP01/05547  
 (87) WO 02/002255  
 (57) Řešení se týká způsobu výroby lisovacích spojovacích tvarovek (2) z nerezové oceli prakticky v jediné pracovní operaci, která zahrnuje dva kroky postupu, které mohou probíhat současně nebo také postupně. Polotovár (3), dělený na požadovanou délku, se v jednom nástroji (5) rozšiřuje a pěchuje pro vytvoření požadovaných trubkových přípojovacích oblastí (61, 62). Tento způsob představuje spolehlivý způsob výroby lisovacích spojovacích tvarovek (2) z nerezové oceli. Mohou však být použity také jiné, v tlaku pevné a houževnaté kovy. Způsob je vhodný zejména ve spojení s následně zařazeným krokem hlazení válečkovaním nebo broušením pro výrobu lisovacích spojovacích tvarovek (2) ze svařované trubky z nerezové oceli.
- (74) Čermák Karel Dr., Národní třída 32, Praha 1, 11000;

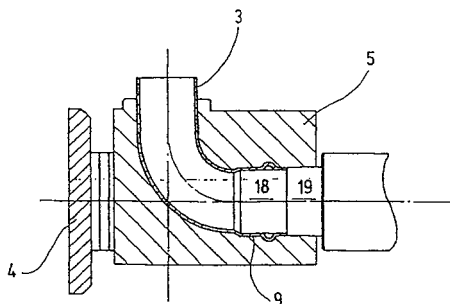

- 7 (51) **B 22 D 41/46, B 22 D 41/50**  
 (21) **2002-4102**  
 (71) VESUVIUS CRUCIBLE COMPANY, Wilmington, DE, US;  
 (72) Xu Dong, Etobicoke, CA;  
 Heaslip Lawrence J., Burlington, CA;  
 Dorricott James D., Burlington, CA;  
 (54) **Výlevka pro kontinuální lítí s modulací tlaku**  
 (22) 11.06.2001  
 (32) 23.06.2000  
 (31) 2000/213773  
 (33) US  
 (86) PCT/US01/18789  
 (87) WO 02/000376  
 (57) Výlevka pro průtok tekutého kovu mezi hutnickými nádobami nebo formami, obsahující vstupní část pro přijímání tekutého kovu. Regulátor průtoku, jako je například zátková tyč, je pohyblivý z otevřené polohy do uzavřené polohy vzhledem ke vstupní části pro příslušné umožňování nebo znemožňování průtoku výlevkou. Vstupní část a regulátor průtoku vymezují mezi sebou regulační oblast. Část pro modulaci tlaku, umístěná ve směru proudění za regulační oblastí, je uzpůsobena pro minimalizaci tlakového rozdílu přes regulační oblast. Část pro modulaci tlaku omezuje průtok ve směru proudění za regulační oblastí.
- (74) Čermák Karel Dr., Národní třída 32, Praha 1, 11000;

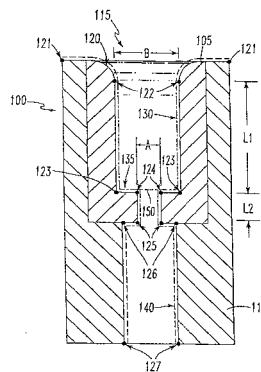

- 7 (51) **B 23 C 5/10**  
 (21) **2002-1219**  
 (71) ISCAR LTD., Tefen, IL;  
 (72) Satran Amir, Kfar Vradim, IL;  
 Agranovsky Dina, Nahariya, IL;  
 (54) **Fréza a její řezná vložka**  
 (22) 12.09.2000  
 (32) 07.10.1999  
 (31) 1999/132261  
 (33) IL  
 (86) PCT/IL00/00557  
 (87) WO 01/024960  
 (57) Horní upínací plocha (50) spodní upínací čelisti (34) držáku (22) částečně odpovídá třetí válcové ploše, mající třetí poloměr (R2) zakřivení a třetí osu válce, a spodní upínací plocha (42) horní upínací čelisti (32) držáku (22) částečně odpovídá čtvrté válcové ploše, mající čtvrtý poloměr (R1) zakřivení a čtvrtou osu válce, přičemž čtvrtý poloměr (R1) zakřivení je větší, než první poloměr (r1) zakřivení, a třetí poloměr (R2) zakřivení je větší, než druhý poloměr (r2) zakřivení. Řezná vložka (24) obsahuje horní upínací plochu (64) ohraničenou horním břitem (70), spodní upínací plochu (66) ohraničenou spodním břitem (72), obvodovou boční plochu (68) mezi horní upínací plochou (64) a spodní upínací plochou (66) řezné vložky (24), a alespoň jeden průchozí otvor (118), procházející řeznou vložkou (24) mezi horní upínací plochou (64) a spodní upínací plochou (66), přičemž horní upínací plocha (64) odpovídá první válcové ploše, mající první poloměr (r1) zakřivení a první osu válce, spodní upínací plocha (66) odpovídá druhé válcové ploše, mající druhý poloměr (r2) zakřivení a druhou osu válce.
- (74) Čermák Karel Dr., Národní třída 32, Praha 1, 11000;

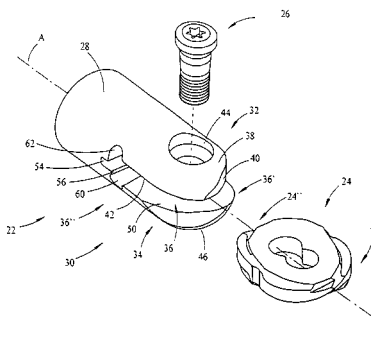

- 7 (51) **B 23 Q 1/01, B 23 Q 1/26**  
 (21) **2002-347**  
 (71) VCSVTT-VÝZKUMNÉ CENTRUM STROJÍRENSKÉ TECHNIKY A TECHNOLOGIE, STROJNÍ FAKULTA ČVUT V PRAZE, Praha, CZ;  
 (72) Zelený Jaromír Ing. CSc., Praha, CZ;  
 Souček Pavel Doc. Ing. DrSc., Senohraby, CZ;  
 (54) **Výrobní stroj, zejména obráběcí**  
 (22) 28.01.2002  
 (57) Na nehybný základ (1) je uloženo ve vodorovné rovině X -

Y posuvně i rotačně volně pohyblivé lože (20), nesoucí pracovní hlavici (19) a křížový a otočný stůl, sestávající ze středního dílu (3), stolu (7) a otočného stolu (11) a opatřený pohony posuvných i rotačních pohybů, pro vyvození pracovních pohybů nástroje vzhledem k obrobku v souřadných osách X, Y a C. Příslušný pohon každého posuvného i rotačního pohybového směru je zapojen mezi dvě protiběžně se pohybující hmoty a je opatřen akčním a reakčním členem, pro řízený vzájemný pohyb příslušné dvojice protisměrně se pohybujících hmot nezávisle na jejich poloze, kterou zaujímají vůči nehybnému základu (1).

- (74) Kratochvíl Václav Ing., Husnikova 2086, Praha 5, 15800;

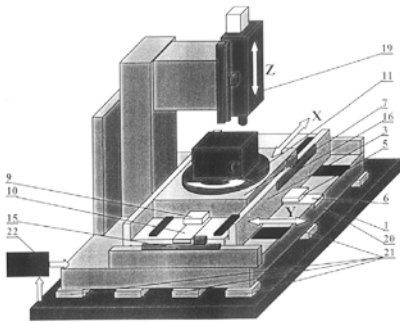

7 (51) **B 23 Q 7/00**

(21) **2002-471**

(71) EROWA AG, Reinach, CH;

(72) Obrist Basil, Gontenschwil, CH;

(54) **Způsob nastavení nosiče obrobků a na něm upnutých obrobků v obráběcím stroji a nosič obrobků**

(22) 07.02.2002

(57) Nejprve se na měřicím místě (30) změří a zaznamenají souřadnice každého v nosiči (1) obrobků upnutého obrobku (50, 51, 52, 53, 54) vzhledem k virtuální souřadnicové soustavě (26), která je definována vzhledem nejméně k dvěma referenčním značkám (22, 23) upraveným v horizontálním odstupu od sebe navzájem na unášeci (1) obrobků, potom se uvede nosič (1) obrobků na obráběcím stole (41) obráběcího stroje (40) do polohy odpovídající nejméně zhruba požadované poloze a upevní se a potom se zjistí a uloží do paměti jeho skutečná poloha prostřednictvím snímání referenčních značek (22, 23) vzhledem k nejméně jedné referenční ose obráběcího stroje (40). Referenčními značkami (22, 23) definovaná virtuální souřadnicová soustava (26) se společně se souřadnicemi obrobků (50, 51, 52, 53, 54) upnutých v nosiči (1) obrobků počítačově superponuje souřadnicové soustavě obráběcího stroje (40). Nosič (1) obrobků má nejméně dvě ve vodorovném odstupu od sebe navzájem upravené referenční značky (22, 23) pro definování pro nosič (1) obrobků vlastní souřadnicové soustavy (26) a pro určení jeho polohy jak ve směru X, tak i ve směru Y, tak i z hlediska úhlové polohy kolem směru Z, přičemž na unášeci (1) obrobků jsou uspořádány navzájem diagonálně protilehle dvě referenční značky (22, 23) a nosič (1) obrobků má nejméně zhruba pravouhloý tvar a je upraven v oblasti rohů přízpusobeně nejméně dvěma referenčním značkám (22, 23).

- (74) Čermák Karel Dr., Národní třída 32, Praha 1, 11000;

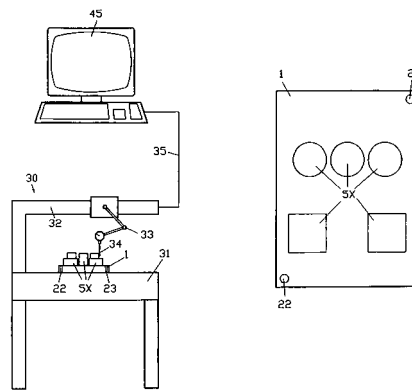

7 (51) **B 25 B 9/00, B 25 J 11/00**

(21) **2002-328**

(71) KOTOČ Štefan Ing., Praha, CZ;

(72) Kotoč Štefan Ing., Praha, CZ;

(54) **Kleště manipulační**

(22) 28.01.2002

(57) Ovládací páka (4) kleští a ovládané pákové kleštiny (16) jsou spojeny tažným suvným článkem (5) s hlavičkou (6), jenž svým druhým závitovým koncem vchází do závitů závitového otvoru (24) pístku (7), pohybujícího se v drážku nosného dílu (1). Článek (5) současně prochází vratnou pružinou (8) a opěrnou podložkou (9), která s pomocí opěrných kolíků (10) udržuje vratnou pružinu (8) v předpětí a v tlaku na pístek (7). Pístek (7) je vybaven distančními rameny (11), v nichž jsou provedeny příčné čepové otvory (12), do nichž je vložen pístní čep (13), provlečený současně oky dvou ojnicích ramen (14) a také drážkou (15), provedenou v ovládané části nosného dílu (1). Ojnicí ramena (14) jsou vybavena čepovými oky také na svých protilehlých stranách a jsou jejich prostřednictvím a čepy (15) otočně spojena s koncovými oky kleštín (16). Obě tyto kleštiny (16) jsou kromě toho otočně uloženy na nehybném koncovém čepu (17), který je současně provlečen čepovým otvorem (18) nosného dílu (1) a také otvory (19) distančních ramen (20) koncové zátky (21). Kleštiny (16) mohou být vybaveny výměnnými tvarovanými chapadly (22), případně i návleky (23).

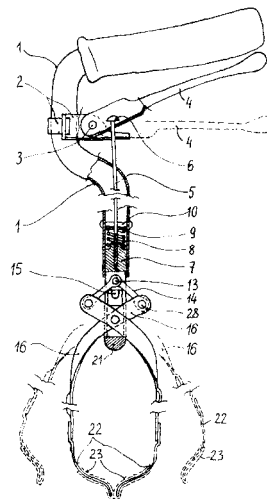

7 (51) **B 29 B 17/00, B 02 C 19/18 // B 29 K 21:00**

(21) **2003-730**

(71) NABOK Alexandr Andreevich, Moskva, RU;

(72) Nabok Alexandr Andreevich, Moskva, RU;

(54) **Způsob rozdrčení opotřebovaných pláštěů pneumatik upravených do kompaktního polotovaru a zařízení k provádění způsobu**

(22) 31.05.2001

(32) 31.08.2000

- (31) 2000/122720  
 (33) RU  
 (86) PCT/RU01/00210  
 (87) WO 02/018114  
 (57) V technologii zpracování opotřebovaných pláštů pneumatik a jiných průmyslových a domovních odpadů se podle způsobu vytváří kompaktní balík (2) z opotřebovaných pláštů v těsně složených vrstvách. Dále se uskutečňuje první mechanická destrukce balíku (2) odpálením nálože výbušného materiálu (10) umístěného uvnitř v pancéřové komoře (1) až do momentu rozrušení jeho povrchových vrstev. Průměr  $D_{bk}$  pancéřové komory v libovolném jejím příčném řezu, kolmém na osy se mění v mezích od 2 do 7 vnějších průměrů  $D_p$  balíku (2) pláštů v daném řezu. Kompaktní balík (2) pláštů se tvaruje z několika souose umístěných spirálových vinutí s otvorem v ose. Při způsobu se vytváří deformačně-napětový stav při volném roztažení pryžové vrstvy bez kontaktu se zdmi pancéřové komory (1), což zajistí efektivní rozdrobení a rozdrčení pryže, kovového a textilního kordu. Zařízení dále obsahuje prostředky (3) k zavážení do komory (1), prostředky (4) k odvodu produktů výbuchu a prostředky (5) k vyvážení.
- (74) Halaxová Zdeňka RNDr., Univerzitní 7, Olomouc, 77200;

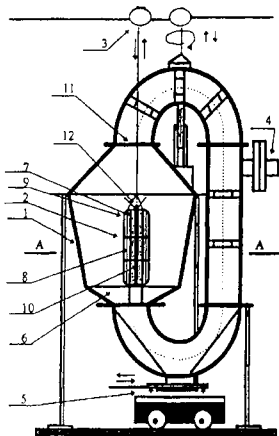

- 7 (51) **B 29 C 33/00**  
 (21) **2003-994**  
 (71) RECTICEL, Brussels, BE;  
 (72) Malfliet Guy, Wetteren, BE;  
 De Winter Hugo, Wetteren, BE;  
 Willems Jan, Wetteren, BE;  
 (54) **Způsob tvarovaného výrobku obsahujícího alespoň elastomerovou polyuretanovou povrchovou vrstvu a forma k provádění způsobu**  
 (22) 25.09.2001  
 (32) 26.09.2000  
 (31) 2000/00870216  
 (33) EP  
 (86) PCT/BE01/00165  
 (87) WO 02/026461  
 (57) Pro výrobu tvarovaného výrobku obsahujícího alespoň elastomerovou polyuretanovou povrchovou vrstvu (9) a případně konstrukční opěrnou vrstvu (10) a mezilehlou pěnovou vrstvu (12) je použita forma s alespoň první částí (1) formy obsahující alespoň dvě vzájemně pohyblivé formové součásti (2 až 4). Povrchová vrstva (9) je tvarována ve formě na svém vnějším povrchu proti povrchu (7) první části (1) formy nanesením alespoň jedné reaktivní polyuretanové směsi na tento povrch formy. Proto aby šev mezi vzájemně pohyblivými formovými součástmi (2 až 4) první části formy nezanechal na vnějším povrchu ve formě tvarované povrchové vrstvy (9) stopy, obsahuje první část (1) formy dále odnímatelnou, poddajnou vložku (6), která je umístěna na formových součástech pro alespoň částečné překrytí švu mezi nimi.

- (74) PATENTSERVIS PRAHA a.s., Jivenská 1273, Praha 4, 14000;

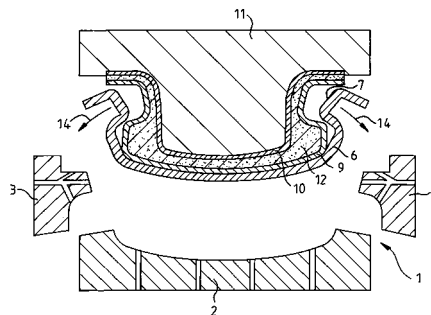

- 7 (51) **B 29 C 45/00, A 61 M 5/31 // B 29 K 29:00**  
 (21) **2003-750**  
 (71) BOREALIS TECHNOLOGY OY, Porvoo, FI;  
 (72) Matthijs Dirk, Knesselone, BE;  
 Jamtvedt Svein, Stathelle, NO;  
 Härkönen Mika, Porsgrunn, NO;  
 Oysaed Harry, Stathelle, NO;  
 (54) **Injekční stříkačka**  
 (22) 15.08.2001  
 (32) 15.08.2000  
 (31) 2000/0020080  
 (33) GB  
 (86) PCT/GB01/03653  
 (87) WO 02/014045  
 (57) Tělo injekční stříkačky se získá vstříkáváním polyethylenového parafínu obsahujícího polypropylen.  
 (74) Korejzová Zdeňka JUDr., Spálená 29, Praha 1, 11000;
- 7 (51) **B 29 C 45/73, B 29 C 45/14, B 29 C 49/00, B 29 C 49/22 // B 29 K 67:00, B 29 K 105:26**  
 (21) **2003-739**  
 (71) ADVANCED PLASTICS TECHNOLOGIES, LTD., Douglas, GB;  
 (72) Lee Robert A., Bowdon, GB;  
 Hutchinson Gerald A., Coto de Caza, CA, US;  
 (54) **Vícevrstvé polotovary mající ochranné vlastnosti, využívající recyklovaný materiál, způsob jejich výroby a zařízení k provádění způsobu**  
 (22) 05.09.2001  
 (32) 05.09.2000  
 (31) 2000/230611  
 (33) US  
 (86) PCT/US01/28128  
 (87) WO 02/020246  
 (57) Při způsobu výroby polotovarů (60) z polyesteru, s výhodou z nového polyethylén tereftalátu (PET) se přímo na alespoň jednu plochu polotovaru nanáší jedna vrstva (52) nebo více vrstev recyklovaného nebo použitého PET a jedna nebo více vrstev z materiálu s dobrými ochrannými vlastnostmi, s výhodou film z kyslíčnicku křemičitého. Recyklovaná PET vrstva (52) tvoří 25 % až 50 % z celkového obsahu materiálu. Z polotovarů (30) jsou vytvářeny obal (82) vyfouknutím a potom se nanese ochranná vrstva. Ochranné materiály mají nižší propustnost pro kyslík a kyslíčnick uhlíčitý než PET. Hrdlo (32) polotovarů (30), zejména lahvi (82) je z plastu v alespoň částečně krystalickém stavu a jejich tělo (34) je z plastu v amorfním nebo polokrystalickém stavu. Tato struktura materiálu polotovaru umožňuje, aby byl polotovar snadno vyformován vyfouknutím za rozměrové stability při plnění za horka. Forma pro výrobu polotovaru sestává z tepelně izolované první, druhé části (92, 94) a jádra (98) s odděleným systémem ovládní teploty.
- (74) PATENTSERVIS PRAHA a.s., Jivenská 1, Praha 4, 14000;

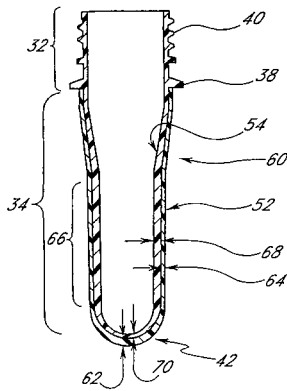

- 7 (51) **B 29 C 65/02, B 29 C 51/20, B 29 C 51/32**  
 (21) **2002-580**  
 (71) SPENGLER ANLAGENTECHNIK R+S, S. R. O., Brno, CZ;  
 (72) Spengler Ernst Maximilian, Heussenstamm-Rembrücken, DE;  
 Spengler Gerhart Maximilian, Frankfurt am Main, DE;  
 (54) **Způsob tvarování vrstvených obložení a zařízení k provádění tohoto způsobu**  
 (22) 15.02.2002  
 (57) Způsob tvarování vrstvených obložení pro obklady vnitřních stěn, zejména vnitřních stěn karoserií automobilů, při němž se tvaruje nosná vrstva (12) a povrchová vrstva (16) obložení. Povrchová vrstva (16) a nosná vrstva (12) se tvarují v jednom cyklu, ale odděleně od sebe, načež se nosná vrstva (12) ořízne na požadovaný tvar, pak se povrchová vrstva (16) přiřadí k nosné vrstvě (12) a obě vrstvy (12 a 16) se za tepla spojí. Zařízení je tvořeno dvěma formovacími částmi, a to horní částí (1) a dolní částí (2), přičemž základními díly horní části (1) je vrchní forma (3) a spodní forma (4) pro tvarování povrchové vrstvy (16) obložení a základními díly dolní části (2) je vrchní forma (5) a spodní forma (6) pro tvarování nosné vrstvy (12) obložení, a všechny formy (3, 4, 5 a 6) mají ve své výchozí poloze společnou osu.  
 (74) Smola Josef Ing., Mendlovo nám. 1a, Brno, 60300;

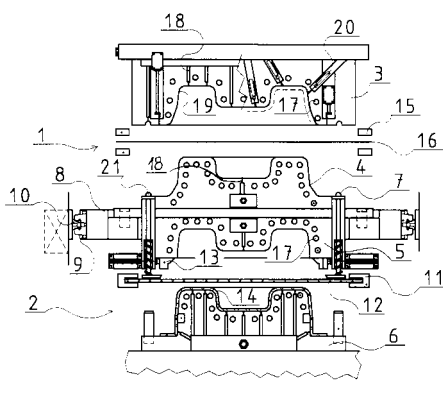

- 7 (51) **B 31 F 1/07**  
 (21) **2003-1284**  
 (71) MAN ROLAND DRUCKMASCHINEN AG, Offenbach, DE;  
 WSD STANZWERKZEUGE FÜR DIE DRUCKINDUSTRIE, Nordhorn, DE;  
 (72) Wegter Bernd, Nordhorn, DE;  
 (54) **Vysekávací zařízení**  
 (22) 20.10.2001  
 (32) 10.11.2000  
 (31) 2000/20019097  
 (33) DE

- (86) PCT/EP01/12150  
 (87) WO 02/038367  
 (57) Vysekávací zařízení, respektive zařízení pro vysekávání, rilování, perforování, reliéfní ražení, přitisk a potahování papírových materiálů a podobně je tvořeno válcem (1) a nosičem (2), který je upnut na válcí (1) a na jehož obvodu je umístěn alespoň jeden zpracovávací nástroj tak, že zpracovávací stroj je upevněn na válcí (1) rozebiratelně adhezně a má pracovní plochu, která je přiřazena dalšímu válcí, protilehlému válcí (1). Nosič (2) je vytvořen ve formě fólie a je rozebiratelně upevněn na válcí (1) pomocí uchycovacích kolejniček tak, že celoplošně chrání pracovní plochu válce (1). Na nosiči (2) je omezeně rozebiratelně svoji činnou plochou adhezivně upevněn zpracovávací nástroj, přičemž je tento zpracovávací nástroj na své spodní straně, směřující k válcí (1) a/nebo povrch válce (1) a/nebo povrch nosiče (2), upraven adhezně. Vysekávací zařízení, respektive zařízení pro vysekávání, rilování, perforování nebo reliéfní ražení papírových materiálů a podobně je tvořeno pracovním prostředkem, který má na pracovní ploše umístěn alespoň jeden zpracovávací nástroj, který má pracovní plochu protilehlou proti pracovní ploše dalšího pracovního prostředku. Rovinnému pracovnímu prostředku je přiřazen rovněž další pracovní prostředek nebo válcovému pracovnímu prostředku je přiřazen rovinný další pracovní prostředek nebo rovinnému pracovnímu prostředku je přiřazen další pracovní prostředek. Zpracovávací nástroj je upevněn rozebiratelně adhezně na pracovní ploše pracovního prostředku.  
 (74) Švorčík Otakar JUDr., Hálkova 2, Praha 2, 12000;

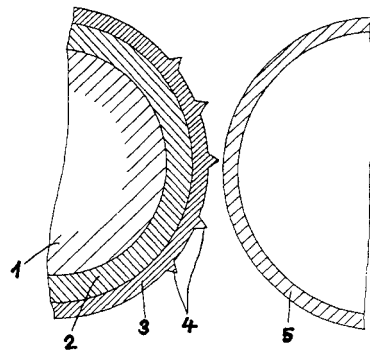

- 7 (51) **B 32 B 17/10, C 09 K 21/02**  
 (21) **2003-779**  
 (71) PILKINGTON PLC, St. Helens, GB;  
 (72) Varma Karikath Sukumar, Southport, GB;  
 Holland John Richard, Rufford, GB;  
 Holden David William, Wigan, GB;  
 (54) **Způsob výroby intumescentní vrstvy na povrchu skleněného substrátu, skleněný substrát s vrstvou a vrstvený skleněný výrobek**  
 (22) 17.09.2001  
 (32) 20.09.2000  
 (31) 2000/0023020  
 (33) GB  
 (86) PCT/GB01/04149  
 (87) WO 02/024445  
 (57) Způsob výroby intumescentní vrstvy na povrchu skleněného substrátu se provádí tak, že se roztírá roztok vodního skla alkalického kovu na povrchu skla a z roztoku se nechá odpařit voda, až se vytvoří anorganická vrstva. Roztok vodního skla obsahuje alkalickou kovovou sůl kyseliny uhličitě nebo  $\alpha$ -hydroxykarboxylové kyseliny. Dále je popsán skleněný substrát mající anorganickou intumescentní vrstvu na jednom z jeho povrchů, přičemž tato vrstva je způsobilá být vyrobena výše uvedeným způsobem. Řešení se také týká vrstveného skleněného výrobku, obsahujícího skleněný plošný dílec mající n-1 intumescentních vrstev sendvičovitě uložených mezi n skleněnými tabulemi, přičemž vrstvu lze vytvořit výše

- uvedeným způsobem.  
(74) Švorčík Otakar JUDr., Hálkova 2, Praha 2, 12000;
- 7 (51) **B 32 B 27/28, B 32 B 27/30, B 32 B 27/32, B 32 B 27/34, B 32 B 27/36, B 65 D 35/08, B 65 D 65/40, B 65 D 77/04**  
(21) **2002-3742**  
(71) PECHINEY EMBALLAGE FLEXIBLE EUROPE, Rueil Malmaison, FR;  
(72) Mueller Chad, Appleton, WI, US;  
Lee Thomas, Appleton, WI, US;  
Jupin Alain, Sainte Menhould, FR;  
(54) **Stlačitelné obaly pro roztékavé výrobky se zlepšenými bariérovými a mechanickými vlastnostmi**  
(22) 10.05.2001  
(32) 12.05.2000  
(31) 2000/570086  
(33) US  
(86) PCT/US01/15158  
(87) WO 01/087596  
(57) Jsou popsány stlačitelné obaly pro tekuté výrobky se zlepšenými bariérovými a/nebo mechanickými vlastnostmi, které obsahují polymerní nanokompozity, obsahující polymer a částice modifikovaného jilu o velikosti nanometrů  
(74) PATENTSERVIS PRAHA a.s., Jivenská 1, Praha 4, 14000;
- 7 (51) **B 32 B 27/32, F 16 L 9/12, F 16 L 9/133**  
(21) **2003-1038**  
(71) SOLVAY POLYOLEFINS EUROPE - BELGIUM (SOCIÉTÉ ANONYME), Brussels, BE;  
(72) Scheelen André, Brussels, BE;  
Vandevijver Eric, Woluwe-Saint-Pierre, BE;  
(54) **Vícevrstvá polyethylenová trubka**  
(22) 16.10.2001  
(32) 20.10.2000  
(31) 2000/00203671  
(33) EP  
(86) PCT/EP01/11927  
(87) WO 02/034513  
(57) Vícevrstvá trubka, která obsahuje hlavní vrstvu vyrobenou z polyethylenové sloučeniny mající odolnost proti vzniku trhlin při mechanickém namáhání NPT menší než 8000 h, a vnitřní vrstvu vyrobenou z polyethylenové sloučeniny mající odolnost proti vzniku trhlin při mechanickém namáhání NPT vyšší než 8000 h, přičemž tloušťka vnitřní vrstvy představuje 1 % až 25 % celkové tloušťky trubky, ale není menší než 0,3 mm.  
(74) Čermák Karel Dr., Národní třída 32, Praha 1, 11000;
- 7 (51) **B 32 B 27/32, B 32 B 15/08, B 32 B 15/18**  
(21) **2003-1546**  
(71) DOW GLOBAL TECHNOLOGIES INC., Midland, MI, US;  
(72) Kelch Robert H., Midland, MI, US;  
McGee Robert L., Midland, MI, US;  
(54) **Vrstvená struktura obsahující neorientovaný vícevrstvý film s polyolefinovým jádrem, vhodná jako ochranný povlak povrchů kovů**  
(22) 28.09.2001  
(32) 06.12.2000  
(31) 2000/251676  
(33) US  
(86) PCT/US01/30560  
(87) WO 02/045957  
(57) Vrstvené struktury obsahující neorientovaný vícevrstvý film s polyolefinovým jádrem jsou vytvořeny tak, že na každé straně polyolefinového jádra přiléhá jedna ze dvou spojovacích vrstev z modifikovaného polyolefinu a na alespoň jednu ze spojovacích vrstev dále přiléhá adhezivní vrstva. Tato adhezivní vrstva je tvořena směsí polárně modifikovaného polyolefinu a polyesteru, kopolyesteru nebo směsi polyester/kopolyester. Vrstvené struktury obsahující neorientovaný vícevrstvý film jsou vhodné jako ochranný povlak povrchu kovů.  
(74) PATENTSERVIS PRAHA a.s., Jivenská 1, Praha 4, 14000;
- 7 (51) **B 32 B 31/12, B 32 B 33/00, B 32 B 7/14, D 04 H 1/60, E 04 F 15/20, G 10 K 11/168**  
(21) **2002-4231**  
(71) HP-CHEMIE PELZER LTD., Waterford, IE;  
(72) Bopp Michael, Witten, DE;  
(54) **Způsob výroby kompozitních prvků a kompozitní prvek**  
(22) 29.06.2001  
(32) 03.07.2000  
(31) 2000/10033322  
(33) DE  
(86) PCT/EP01/07489  
(87) WO 02/002325  
(57) Kompozitní prvky z alespoň jednoho jádra a dvou vlákn obsahujících krycích vrstev se vyrobí povlečením polotovarů s otevřenými póry z vláknitých materiálů jemnozrnnou, práškovitou zesilovací pryskyřicí takovým způsobem, že zůstanou zachovány otevřené póry a vytvarováním uspořádání z alespoň jednoho jádra s otevřenými póry a dvou povlečených polotovarů ve tvářecím nástroji vyhřátém na zesilovací teplotu práškovité pryskyřice.  
(74) PATENTSERVIS PRAHA a.s., Jivenská 1, Praha 4, 14000;
- 7 (51) **B 32 B 31/12**  
(21) **2003-125**  
(71) THERMOPAL DEKORPLATTEN GMBH & CO. KG, Leutkirch, DE;  
(72) Peter Anton, Lindau, DE;  
Maier Melanie, Bad Wurzach, DE;  
Blendl Susanne, Maierhofen, DE;  
(54) **Způsob a zařízení pro impregnování tenkých vrstev vytvrditelnými kapalinami**  
(22) 15.01.2003  
(32) 22.01.2002  
(31) 2002/02001486  
(33) EP  
(57) Způsob výroby vytvrditelnou kapalinou impregnovaného papíru pro dekorativní vrstvené systémy, při kterém se papír opatřuje vytvrditelnou kapalinou tak, že se vytvrditelná kapalina zpěňuje a pěna se nanáší na papír, který se impregnuje, nebo na předem zpracovaný materiál. Zařízení pro impregnování papíru pro dekorativní vrstvené systémy vytvrditelnou kapalinou má nanášecí prostředky pro nanášení vytvrditelné kapaliny na povrch papíru, které zahrnují vyvíječ pěny a zařízení pro nanášení pěny.  
(74) Čermák Karel Dr., Národní třída 32, Praha 1, 11000;
- 7 (51) **B 43 K 19/00, B 43 K 19/16**  
(21) **2002-175**  
(71) LIEBL Vladimír, České Budějovice, CZ;  
BŘÍZA Vlastislav Ing., České Budějovice, CZ;  
(72) Liebl Vladimír, České Budějovice, CZ;  
Bříza Vlastislav Ing., České Budějovice, CZ;  
(54) **Prací prostředek s dřevěným pláštěm a způsob jeho výroby**  
(22) 16.01.2002  
(57) Psací prostředek (10) s dřevěným pláštěm (5) je složený ze dvou navzájem splených podélných kusů, opatřených drážkami (3), vytvářejícími dutinu (2). V dutině (2) je vlepeno pouzdro (4) s výhodou tvořené trubičkou z plastu, v němž je uspořádána psací vložka (6) s prací nebo líčící náplní. U způsobu výroby psacího prostředku (10) se pouzdro (4) vlepe do drážek (3) prkének (1, 1'), načež se vzniklý sendvič (9) opracuje na jednotlivé pláště (5), a do pouzder (4) se zasunou, zatlačí či zalisují psací vložky (6).

- (74) Sedlák Jiří Ing., Husova 16, České Budějovice, 37001;

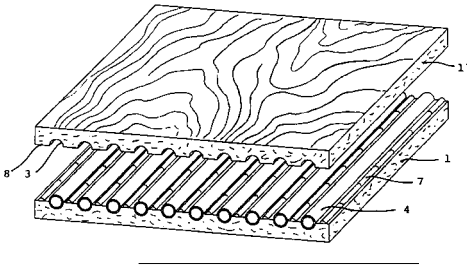

- 7 (51) **B 60 G 13/08**

(21) **2002-251**

(71) TOYO TIRE & RUBBER CO., LTD., Osaka, JP;

(72) Takashima Yukio, Osaka, JP;

Kodama Yosei, Osaka, JP;

(54) **Kapalinový izolátor vibrací**

(22) 21.01.2002

- (57) Řešení se týká kapalinového izolátoru vibrací, ve kterém válcové těleso (1) a spojovací člen (2) jsou navzájem spojeny izolačním tělesem (3) pro vibrace, vnitřní komora v horní části válcového tělesa (1), vymezená membránou (4) a izolačním tělesem (3) pro vibrace, je druhým oddělovacím členem (10) rozčleněna na hlavní komoru (6) pro kapalinu a první subkomoru (7) pro kapalinu, které jsou navzájem propojeny prvním otvorem (8) vytvořeným ve vnější obvodové části druhého oddělovacího členu (10), který sestává z oddělovací desky (11) s elastickou vrstvou (12) a děrovaného členu (13), dutý prostor mezi střední částí (13b) děrovaného členu (13) a elastickou vrstvou (12) představuje druhou subkomoru (15) pro kapalinu, plochá centrální část (13b) děrovaného členu (13) má vydutý tvar s vyvýšenou střední částí obrácenou k první subkomoře (7) pro kapalinu a otvor (16) spojující navzájem první subkomoru (7) pro kapalinu s druhou subkomorou (15) pro kapalinu je stranou osy kapalinového izolátoru vibrací vytvořen v nižší oblasti ploché centrální části (13b), aby tento otvor (16) nebyl zakryt membránou (4) a zachoval si svou správnou funkci.

- (74) Chlustina Jiří Ing., Jana Masaryka 43-47, Praha 2, 12000;

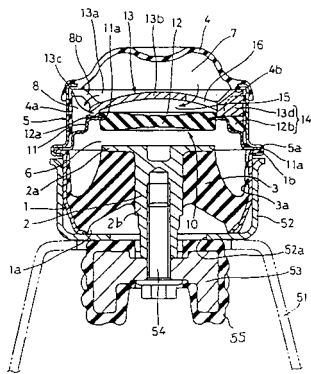

- 7 (51) **B 60 J 10/02**

(21) **2003-1018**

(71) SAINT-GOBAIN GLASS FRANCE, Courbevoie, FR;

(72) Leconte Jean-Gérard, Courbevoie, FR;

(54) **Zasklení obsahující profilovaný pás pro jeho osazení do vybrání**

(22) 10.10.2000

(32) 10.10.2000

(31) 2000FR/0002818

(33) WO

(86) PCT/FR00/02818

(87) WO 02/030696

- (57) Řešení se týká zasklení, zejména pro osazení lepením do vybrání v karoserii vozidla, obsahujícího tabulku (12) skla s profilovaným pásem (13), který je připevněn alespoň na

hlavní ploše tabulky skla směřující ve stavu po osazení dovnitř a který se opírá alespoň o část vybrání (14). Zasklení podle řešení umožňuje po osazení zasklení do vybrání v karoserii získat mezi vybráním a bokem zasklení viditelný prostor (17) menší než 5 mm.

- (74) Všečetka Miloš Dr., Hálkova 2, Praha 2, 12000;

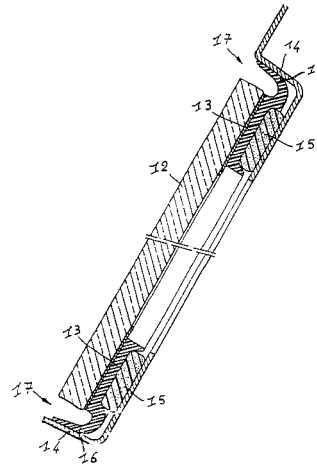

- 7 (51) **B 60 S 1/24**

(21) **2003-694**

(71) ROBERT BOSCH GMBH, Stuttgart, DE;

(72) Rapp Juergen, Lauf, DE;

(54) **Pohon stěrače**

(22) 16.08.2001

(32) 14.09.2000

(31) 2000/10045573

(33) DE

(86) PCT/DE01/03151

(87) WO 02/022409

- (57) Pohon stěrače je proveden s reverzačním převodovým motorem, který je upevněn na úložné desce (10) stěrače a na jehož hnacím hřídeli (12) je nasazena klika (14) motoru, která je spojena prostřednictvím alespoň jednoho kloubu (16) s pákovým převodem, který pohání alespoň jeden stěrač. Klika (14) motoru na hnacím hřídeli (12) převodového motoru, nebo hnací element (28) spojený pro pohon s klikou motoru (14), spolupůsobí s dorazy (18, 20, 32, 34), které zabraňují překývnutí přes vratnou polohu stěrače.

- (74) Matějka Jan JUDr., Národní 32, Praha, 11000;

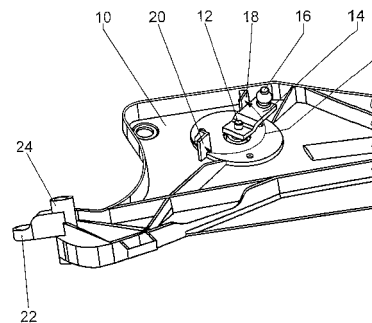

- 7 (51) **B 61 D 47/00, B 61 D 3/18**

(21) **2002-4172**

(71) LOHR INDUSTRIE, Hangenbieten, FR;

(72) Lohr Robert, Hangenbieten, FR;

Andre Jean-Luc, Obernai, FR;

Lange Sébastien, Strasbourg, FR;

Ober Jacques, Strasbourg, FR;

- (54) **Zařízení na přepravu a šikmém nakládání a vykládání vozidel v železničních stanicích pro kombinovanou přepravu železničních a silničních vozidel a způsob jeho využití**

- (22) 20.06.2001  
 (32) 23.06.2000  
 (31) 2000/0008099  
 (33) FR  
 (86) PCT/FR01/01930  
 (87) WO 01/098127  
 (57) Při způsobu nakládky a vykládky vagonů železniční soupravy na místě mezi kolejnicemi pro vykládku a nakládku je tato souprava znehybněna a to pro zabezpečení uložení každého vagonu na toto místo. Následně je provedeno vycentrování alespoň jednoho vagonu prostřednictvím alespoň jednoho zařízení, uloženého na zemi, a následně jsou znehybněny koncové rampy v jejich původních pozicích na tomto místě. Odpojí se pevná odnímatelná vazba a spustí se zvedací činnost a tím se zvedne alespoň jeden konec nosné železniční jednotky mírně nad úroveň, předně nutnou pro pootočení. Následně je spuštěna činnost pootočení, a to až do doby, kdy je nosná železniční jednotka převzata příslušnými prostředky, které jsou uloženy na nástupišti nebo nástupišťích, které lemují železniční trať. Toto pootočení probíhá až do doby, kdy je nosná železniční jednotka na místě, zabezpečujícím přímý přístup silničního prostředku z nástupiště. Poté necháme silniční prostředek pojezdem vstoupit nebo opustit nosnou železniční jednotku. Tento pojezd je zabezpečen vnějšími silami nebo přímo vlastními prostředky tohoto vozidla. Následně je spuštěna operace pootočení až do doby, kdy je nosná železniční jednotka ve směru spojení, a následně probíhá snížení celé této jednotky prostředkem na zvedání a snižování, jehož ramena byla přesně v místě pro jejich přijímání pro zajištění dostatečné podpěry nosné železniční jednotce. Následně tuto jednotku ještě snížíme, a to tak, aby se konce těchto ramen zasunuly do přijímací části, poté spojíme pevné odnímatelné vazby, odstraníme prostředky pro zvedání a snižování, uvolníme koncové rampy z jejich pozic a stáhneme prostředky pro centrování. Zařízení pro provádění tohoto způsobu, tedy dopravní železniční/silniční systém sestává alespoň ze železniční dráhy (60), nástupišť (61, 62), vagonů (1) a nakládacích/vykládacích stanic (63). Každý vagon (1) obsahují dvě koncové rampy (2, 3) a železniční jednotku (6), nesoucí silniční náklad a nasazenou otočením na vagon (1) a spojenou s koncovými rampami (2, 3) odpojitelnými a uzamykatelnými pevnými spoji. Každá železniční stanice (63) je vybavena na zemi alespoň zařízením pro zvedání, spouštění a otáčení nosné jednotky (6), umožňujícím odpojení a otočení směrem k železničním nástupišťím (61, 62), opatřeným zařízením (64, 65) pro zachycení a zadržení sestavy, včetně zařízení pro zachycení a uložení koncových ramp (2, 3) v dané poloze.
- (74) Matějka Jan JUDr., Národní 32, Praha, 11000;

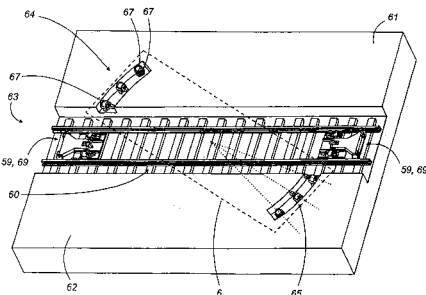

- 7 (51) **B 61 F 5/52**  
 (21) **2002-3690**  
 (71) BOMBARDIER TRANSPORTATION POLSKA SP. Z O. O., Wrocław, PL;  
 (72) Suwalski Ryszard M., Poznań, PL;  
 Sosiński Andrzej, Wrocław, PL;  
 Gajewski Edward, Wrocław, PL;

- Bieker Quido, Kirchhundem, DE;  
 (54) **Rám železničního podvozku zejména pro nákladní vagonů**  
 (22) 10.05.2001  
 (32) 10.05.2000  
 (31) 2000/340112  
 (33) PL  
 (86) PCT/PL01/00038  
 (87) WO 01/085522  
 (57) Rám železničního podvozku, zejména pro nákladní vagonů, sestává z bočních nosníků (1) vytvořených z profilů ve tvaru písmene I, spojených kolébkou (2) skříňového profilu a koncovými nosníky (3) z profilů ve tvaru písmene U. Středová horní deska (4) a středová dolní deska (6) kolébkou (2), mající stejnou tloušťku, procházejí stojinami (14) bočních nosníků (1), zatímco změny tloušťky krajních horních desek (5), krajních dolních desek (7) a rozpěrek (11), které je na koncích spojují, jsou na vnitřní straně rozpěrek (11) v místech malé koncentrace napětí. Kolébkou (2) má středovou horní desku (4) doplněnou krajními horními deskami (5) a středovou dolní desku (6) doplněnou krajními dolními deskami (7). Středová horní deska (4) a středová dolní deska (6) jsou přibližně 1,2 krát tlustší než krajní horní desky (5) a krajní dolní desky (7) a horní rameno (10) rozpěrky (11) je alespoň 1,3 krát delší než její dolní rameno (12), přičemž délka dolního ramena (12) je alespoň stejná jako je délka rozvinuté ohnuté části (13) rozpěrky (11) a alespoň jedno z ramen (10, 12) rozpěrky (11) má asi 1,2 krát větší tloušťku než je tloušťka krajních horních desek (5) a krajních dolních desek (7).
- (74) Sedlák Zdeněk Ing., Mendlovo nám. 1a, Brno, 60300;

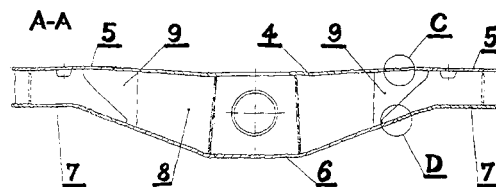

- 7 (51) **B 62 M 9/04, B 62 M 9/06, B 62 M 9/00**  
 (21) **2002-351**  
 (71) HLADÍK Karel, Štáhlavy, CZ;  
 (72) Hladík Karel, Štáhlavy, CZ;  
 (54) **Řetězový pohon bicyklu**  
 (22) 29.01.2002  
 (57) Řetězový převod je určen pro bicykl s kyvným závěsem (42) zadního kola, uchyceným mimo šlapací střed (3), u kterého je střed (1) zadního kola tvořen nábojem s vnitřním řazením převodových stupňů. Volná větev (22) řetězu (2) je v určitém místě s ohledem na konstrukci kyvného závěsu (42) ovinuta přes stavěcí kladku (6), připojenou ke skeletu (4) bicyklu. Tím je zajištěna zanedbatelná změna napnutí řetězu (2) při pohybu závěsu (42) a řetězový převod není vybaven obvyklým napínákem na patce (421) závěsu (42). Případnou drobnou změnu napnutí řetězu (2) může vyrovnat samotná stavěcí kladka (6), kterou lze připojit ke skeletu (4) například prostřednictvím odpruženého držáku (43). U bicyklů s velmi vysoko umístěným úchytem (411) závěsu je schéma převodu doplněno o vloženou řetězku (5), umístěnou na vložené hřídeli (51), jejímž prostřednictvím je vyvedena pracovní větev (21) řetězu (2) do blízkosti úchyty (411). K vložené hřídeli (51) lze připojit pomocnou pohonnou jednotku (8).



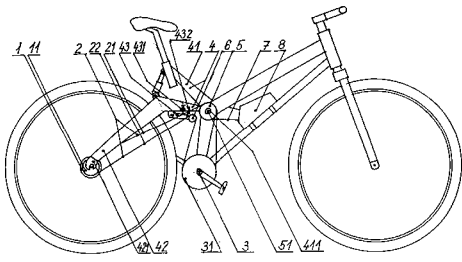

- 7 (51) **B 63 B 27/14**  
 (21) **2002-1244**  
 (71) REINHOLD Günter, München, DE;  
 (72) Reinhold Günter, München, DE;  
 (54) **Lávka a způsob její výroby**  
 (22) 14.05.2000  
 (86) PCT/DE00/01516  
 (87) WO 01/087702  
 (57) Lávka (1) sestává ze dvou navzájem rovnoběžných bočnic (3, 3'), na kterých jsou ve vzdálenosti ( $R=s=K$ ) od fixního bodu (10) zavěšeny stupně (4) lichoběžníkového tvaru, a rovnoběžně s bočnicemi (3, 3') jsou kloubově zavěšena madla (5, 5'). Jednotlivé stupně (4) jsou opatřeny nejméně dvěma zábradlovými tyčemi (9, 9', 9''), z nichž nejméně jedna je ve své spodní části opatřena prohnutím (21), a na spodní straně spodní části bočnic (3, 3') jsou uspořádány sanice (23, 23'), které s podélnými osami bočnic (3, 3') svírají ostrý úhel ( $\beta$ ) a jejichž vzájemná vzdálenost ( $d$ ) je menší než vzájemná vzdálenost ( $S$ ) bočnic (3, 3').  
 (74) Chlustina Jiří Ing., Jana Masaryka 43-47, Praha 2, 12000;

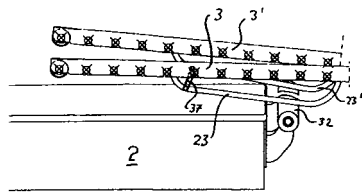

- 7 (51) **B 64 C 3/14**  
 (21) **2002-232**  
 (71) SATTLER Josef Ing., Chomutov, CZ;  
 (72) Sattler Josef Ing., Chomutov, CZ;  
 (54) **Profil nosných ploch létajících prostředků, zajišťující vyšší vztlak, při různých režimech letu**  
 (22) 21.01.2002  
 (57) Řešení se týká způsobu úpravy profilu nosné plochy létajících prostředků transformací profilů nebo úpravou vlastního profilu, zajišťující vyšší vztlak, rovnoměrnější rozložení vztlaku podél hloubky profilu a oddaluje odtržení mezní vrstvy od profilu při různých režimech letu. Podstata řešení spočívá v tom, že horní stranu profilu upravíme ve vymezené části tak, aby měla kromě náběžné části další část se zrychlujícím tlakovým spádem. Tím se zamezí dřívějšímu odtržení mezní vrstvy od profilu při různých režimech letu, vznikne rovnoměrnější rozložení vztlaku po hloubce profilu a zvýší se vztlak nosné plochy. Tato úprava se provede jednostupňovou nebo víceúrovňovou transformací, tj. vzájemným posunutím dvou profilů (13, 14, 18) nebo více profilů. Další způsob úpravy je ten, že vlastní profil upravíme tak, aby měl kromě náběžné části také před odtokovou hranou ve vymezené délce horní strany profilu další část (11) se zrychlujícím tlakovým spádem. U laminárního profilu se úprava provede od náběžné hrany.

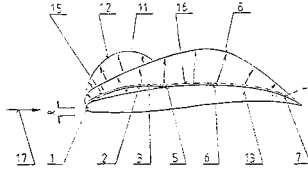
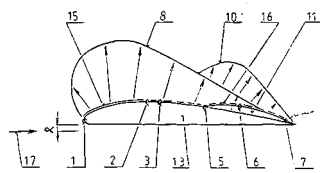

- 7 (51) **B 65 D 5/74**  
 (21) **2002-3057**  
 (71) SIG COMBIBLOC INTERNATIONAL AG, Neuhausen, CH;  
 (72) Randall K. Julian, Newburgh, IN, US;  
 (54) **Samootevírací přípojka výtokového otvoru**  
 (22) 24.01.2001  
 (32) 18.02.2000, 25.02.2000  
 (31) 2000/183671, 2000/00103429  
 (33) US, EP  
 (86) PCT/US01/02307  
 (87) WO 01/060705  
 (57) Samootevírací přípojka výtokového otvoru (10) zásobníků v místě jejich zeslabeného místa sestává z víčka (20), které je šroubově připevněno k uzávěru (40). Víčko (20) má vačku (24) zasahující směrem dolů od horní stěny (22) víčka (20). Uzávěr (40) se skládá z kruhové vyčnívající boční stěny (46), která vymezuje výtokovou oblast, a která vytváří hranici pro závěs (39) klapky (42). Klapka (42) má vzhůru vystupující dotkový palec (44) ovládaný vačkou (24) víčka (20), když se víčko (20) otáčí na vyčnívající boční stěně (46) uzávěrem (40). Vačka (24) zpočátku vyvine vodorovnou sílu na dotkový palec (44) k otevření balení, ke kterému je uzávěr (40) připevněn.  
 (74) Kubičková Květoslava Ing., Doubravčická 2201, Praha 10, 10000;

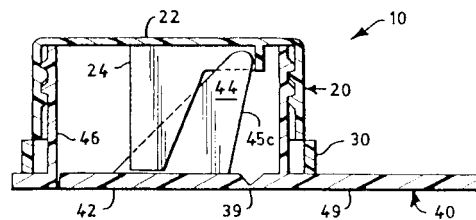

- 7 (51) **C 01 G 23/047**  
 (21) **2003-747**  
 (71) KERR-MCGEE CHEMICAL, LLC, Oklahoma City, OK, US;  
 (72) Yuill William A., Edmond, OK, US;  
 Natalie Charles A., Edmond, OK, US;  
 Flynn Harry E., Edmond, OK, US;  
 Fillipi Bitá, Ponca City, OK, US;  
 (54) **Způsob výroby a chlazení oxidu titaničitého a trubkový tepelný výměník**  
 (22) 17.09.2001  
 (32) 18.09.2000  
 (31) 2000/664334  
 (33) US  
 (86) PCT/US01/42176  
 (87) WO 02/022504

- (57) Způsob výroby oxidu titaničitého, při kterém plynný chlorid titaničitý a kyslík reagují při vysoké teplotě, za vzniku částicového pevného oxidu titaničitého a plynných reakčních produktů. Oxid titaničitý a plynné reakční produkty se ochladí průchodem trubcovým tepelným výměníkem spolu s pracím médiem pro odstranění usazenin z vnitřního povrchu trubcového tepelného výměníku. Trubcový tepelný výměník (10) obsahuje řadu vzájemně propojených sekcí, z nichž alespoň jedna, ale nikoliv všechny, obsahují šroubovitě lopatky (12).
- (74) Kalenský Petr JUDr., Hálkova 2, Praha 2, 12000;

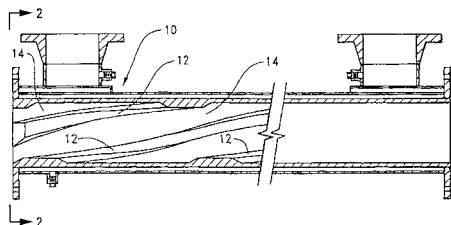

7 (51) C 02 F 1/62, C 02 F 1/24

(21) 2002-581

(71) KAŠTÁNEK František Prof. Ing. DrSc., Kladno, CZ;  
KAŠÁK Lubomír Ing., Příbram, CZ;

(72) Kaštánek František Prof. Ing. DrSc., Kladno, CZ;  
Kašák Lubomír Ing., Příbram, CZ;

(54) **Způsob současného odstraňování těžkých kovů, zejména Hg a organických látek z odpadních vod flotací**

(22) 15.02.2002

(57) Způsob současného odstraňování iontů těžkých kovů zvláště  $Hg^{2+}$  a organických látek z odpadních vod flotací spočívá v tom, že do odpadní vody se přidá bentonit aktivovaný chloridem železitým a ionty  $Al^{3+}$  a tato směs se míchá s vodní fází. Směs se neutralizuje oxidem vápenatým a/nebo hydroxidem vápenatým na hodnoty do pH 10,8 při současném přidávání MgO. Do směsi se přidá směs surfaktantů, tvořených Na-dodecyl sulfátem, Naoleátem a sodnou solí kyseliny cholové. Směs se probublává vzduchem, vzniká na povrchu směsi pěna, která se mechanicky odstraňuje. Zbylá vodní směs se filtruje přes sorbent, kterým je aktivní uhlí, lignit, aktivní uhlí s funkčními skupinami -S a -SH, polymery s aktivní skupinou -SH.

(74) Studený Oldřich JUDr., Komunardů 36, Praha 7, 17000;

7 (51) C 02 F 3/12, E 03 F 5/10, B 01 D 21/04

(21) 2002-448

(71) ING. PETR ŠTĚPÁNEK-INKOS, Brno, CZ;

(72) Štěpánek Petr Ing., Brno, CZ;  
Němec Bohumír Ing., Kuřim, CZ;

(54) **Unášecí zařízení vnitřní vestavby zejména sedimentační nádrže kruhového půdorysu**

(22) 06.02.2002

(57) Unášecí zařízení je tvořené paprskovitě uspořádanými rameny (2), ukotvenými kyvně ve svislé rovině na náboji (5) otočně uloženém v ose sedimentační nádrže (1) a určeným pro nesení a unášení shrnovacího ústrojí usazených nebo zahuštěných kalů. Na náboji (5) paprskovitě uspořádaná ramena (2) při obvodu sedimentační nádrže (1) jsou opatřena obloukovitými segmenty (12) o poloměru zakřivení menším než je poloměr sedimentační nádrže (1). Jejich obloukovité části tvoří funkční plochy pro opásání nekonečným pásovým hnacím prostředkem vedeným přes vodící kladky (15, 16) a hnací kladku (19) pohonné jednotky (22) uložené na suportu (24) napínacího ústrojí (18).

(74) Sedlák Zdeněk Ing., Mendlovo nám. 1a, Brno, 60300;

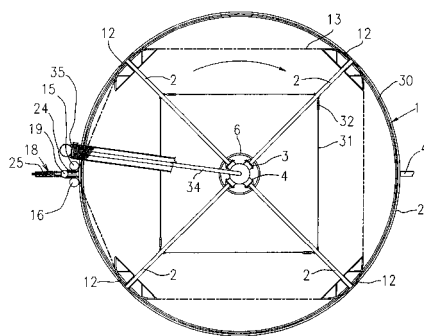

7 (51) C 03 C 17/245, C 03 C 17/23

(21) 2001-4395

(71) PILKINGTON PLC, St. Helens, GB;  
PILKINGTON NORTH AMERICA, INC., Toledo, OH, US;

(72) Ammerlaan Johannes Andreas Maria, Eindhoven, NL;

McCurdy Richard Joseph, Aurora, IL, US;

Hurst Simon James, Runcorn, GB;

(54) **Způsob výroby fotokatalyticky aktivního substrátu s povlakem, fotokatalyticky aktivní a trvanlivý povlakovaný substrát a sklo, výrobky z něj a způsob jejich výroby**

(22) 01.06.2000

(32) 08.06.1999

(31) 1999/9913315

(33) GB

(86) PCT/GB00/02111

(87) WO 00/075087

(57) Při způsobu výroby fotokatalyticky aktivního samočisticího substrátu s povlakem, obzvláště skleněného substrátu, se nanáší povlak oxidu titanu na povrch substrátu tím, že se s povrchem substrátu uvádí do styku tekutá směs obsahující zdroj titanu a zdroj kyslíku, přičemž substrát má teplotu nejméně 600 °C. Povlečený povrch substrátu má dobrou trvanlivost, vysokou fotokatalytickou aktivitu a nízký odraz viditelného světelného záření. Nejvýhodněji je teplota nanášení v rozmezí od 645 °C do 720 °C, což zajišťuje zvláště dobrou trvanlivost. Tekutá směs s výhodou obsahuje chlorid titanu a ester, obzvláště ethylacetát. Řešení se také týká samočisticího povlakovaného substrátu, obzvláště skleněného substrátu, majícího vysokou fotokatalytickou aktivitu a nízký odraz viditelného světelného záření, a trvanlivého samočisticího povlakovaného skla.

(74) Švorčík Otakar JUDr., Hálkova 2, Praha 2, 12000;

7 (51) C 04 B 16/02

(21) 2003-958

(71) JAMES HARDIE RESEARCH PTY. LIMITED,  
Rosehill, AU;

(72) Merkley Donald J., Alta Loma, CA, US;  
Luo Caidian, Alta Loma, CA, US;

(54) **Vláknité cementové kompozitní materiály, používající celulosová vlákna plněná anorganickými a/nebo organickými látkami**

(22) 21.09.2001

(32) 04.10.2000

(31) 2000/237850

(33) US

(86) PCT/US01/42243

(87) WO 02/028796

(57) Kompozitní stavební materiál obsahuje cementovou základní hmotu a do ní včleněné celulosové vlákno, přičemž celulosová vlákna mají prázdné prostory, které jsou přinejmenším částečně vyplněny plnicími látkami, které znemožňují protékání vody skrze tyto prázdné prostory. Plnicí látky mají v podstatě stejné koeficienty tepelné roztažnosti a roztažnosti účinkem vlhka jako

- základní hmota, přičemž obsahují anorganické sloučeniny, vybrané ze skupiny do níž patří anorganické soli sodíku, draslíku, vápníku, zinku, mědi, hliníku, baria a jejich směsí, a že anorganické sloučeniny jsou ve formě, která se vybírá ze skupiny zahrnující uhlíčitany, křemičitany, chromany, hlinítaný, octany, palmitaty, oleáty, stearaty, sulfáty, fosfáty, boritany a jejich směsí. Vlákničné cementové stavební materiály mají omezené vstřebávání vody, sníženou rychlost vstřebávání vody, omezené přemísťování vody a nižší prostupnost vody. Ve srovnání s běžnými vláknitými cementovými výrobky mají zlepšenou odolnost proti účinkům mrznutí - tání, omezují výskyt eflorescence, vylepšují odolnost proti hnilobě a účinkům ohně. Tyto zdokonalené vlastnosti se dosahují bez ztráty rozměrové stálosti, pevnosti, prnutí nebo tuhosti. Je popsán způsob výroby vlákniny vyztuženého cementového kompozitního materiálu.
- (74) PATENTSERVIS PRAHA a.s., Jivenská 1, Praha 4, 14000;
- 7 (51) **C 04 B 16/02**  
(21) **2003-959**  
(71) JAMES HARDIE RESEARCH PTY. LIMITED, Rosehill, AU;  
(72) Merkley Donald J., Alta Loma, CA, US;  
Luo Caidian, Alta Loma, CA, US;  
(54) **Vláknité cementové kompozitní materiály používající lubrikovanou celulosová vlákna**  
(22) 21.09.2001  
(32) 04.10.2000, 04.10.2000, 17.10.2000  
(31) 2000/237850, 2000/237783, 2000/241212  
(33) US, US, US  
(86) PCT/US01/29675  
(87) WO 02/028795  
(57) Celulosová vlákna se upravují lubrikačním činidlem tak, aby se jejich povrchy staly hydrofobními. Lubrikační činidlo obsahuje hydrofilní funkční skupinu a hydrofobní funkční skupinu, kde hydrofilní skupina se trvale nebo dočasně spojuje s hydroxylovými skupinami na povrchu vláken za přítomnosti vody nebo organického rozpouštědla takovým způsobem, aby se v podstatě znemožnilo vázání hydroxylových skupin na molekuly vody, a že hydrofobní skupina se usazuje na povrchu vláken a odpuzuje vodu z tohoto povrchu. Celulosová vlákna se používají k vyztužení cementových kompozitních materiálů. S výhodou se vyrobí vláknité cementové stavební materiály s vlastnostmi, jako je omezené vstřebávání vody, snížená rychlost vstřebávání vody, omezené přemísťování vody a nižší prostupnost vody. Ve srovnání s běžnými vláknitými cementovými výrobky mají vylepšenou odolnost proti účinkům mrznutí - tání, omezují výskyt eflorescence, vylepšují odolnost proti hnilobě a účinkům ultrafialového záření. Tyto zdokonalené vlastnosti se dosahují bez ztráty rozměrové stálosti, pevnosti, prnutí nebo tuhosti. Dále se popisuje způsob úpravy celulosových vláken s použitím různých chemikálií, které dodávají vláknům schopnost odpuzování vody při jejich použití ve vlákniny vyztužených cementových kompozitních materiálech.
- (74) PATENTSERVIS PRAHA a.s., Jivenská 1, Praha 4, 14000;
- 7 (51) **C 04 B 28/08 // (C 04 B 28/08, C 04 B 7:153)**  
(21) **2003-1121**  
(71) KO Suz-Chung, Lenzburg, CH;  
(72) Ko Suz-Chung, Lenzburg, CH;  
(54) **Struskový cement**  
(22) 04.10.2001  
(32) 05.10.2000  
(31) 2000/741  
(33) AT  
(86) PCT/IB01/02488  
(87) WO 02/028794  
(57) Struskový cement se zvýšenou počáteční pevností, obsahující křemičitany hlinité, vysokopecní strusku, slínek a CaSO<sub>4</sub>, dále obsahuje 70 až 95 % hmotn. vsazené vysokopecní strusky v mleté formě o jemnosti > 4500 cm<sup>2</sup>/g podle Blaine, přičemž tento podíl může být nejvýše z poloviny substituován křemičitany hlinitými, jako jsou létavý popílek, hlína, slín a podobně, a dále obsahuje 0,1 až 2 % hmotn. slínku, sulfát v množství nižším než 5 % hmotn. přepočtený na SO<sub>3</sub>, a 0,3 až 1 % hmotn. superzkapaňovač jako je naftalensulfonát.
- (74) Sedlák Zdeněk Ing., Mendlovo nám. 1a, Brno, 60300;
- 7 (51) **C 04 B 37/00, G 02 B 7/00, B 32 B 18/00**  
(21) **2002-4196**  
(71) SIEMENS AKTIENGESELLSCHAFT, München, DE;  
(72) Jacobitz Jochen, Michelau, DE;  
Hüging Elisabeth, Küps, DE;  
Kiesewetter Hellmuth, Redwitz, DE;  
Bauer Wolfgang, Redwitz, DE;  
Mathes Wieland, Michelau, DE;  
(54) **Kompozitní materiál, způsob jeho výroby a jeho použití**  
(22) 28.05.2001  
(32) 29.05.2000  
(31) 2000/10026651  
(33) DE  
(86) PCT/DE01/02018  
(87) WO 01/092184  
(57) Kompozitní materiál je vytvořen prostřednictvím první spojovací vrstvy z manganato-křemičitého skla, v němž je vměstnán alespoň jeden kov ze skupiny zahrnující molybden, wolfram, paladium a platinu, a druhé spojovací vrstvy z manganato-křemičitého skla, přičemž je dosaženo trvanlivého spojení mezi oxidem hlinitým ve formě safíru a keramikou na bázi oxidu hlinitého. Jednotlivé materiály jsou vzájemně zesintrovány. Kompozitní materiál je vhodný pro vsazení okénka z oxidu hlinitého ve formě safíru do pouzdra pro světelně aktivovaný tyristor. Dále je popsán způsob výroby kompozitního materiálu, kde se na keramiku nanáší první a druhá sitotisková pasta pomocí sitotisku. Následně se přiloží materiál z oxidu hlinitého ve formě safíru a takto vzniklé souvrství se vypálí, tzv. zesintruje, při teplotě 1200 až 1500 °C.
- (74) Čermák Karel Dr., Národní třída 32, Praha 1, 11000;
- 7 (51) **C 07 C 45/32, C 07 C 49/08**  
(21) **2002-3889**  
(71) HALOCARBON PRODUCTS CORPORATION, River Edge, NJ, US;  
(72) Sprague Lee G., Augusta, GA, US;  
(54) **Způsob přípravy hexafluoracetonu**  
(22) 25.05.2001  
(32) 26.05.2000  
(31) 2000/579196  
(33) US  
(86) PCT/US01/17155  
(87) WO 01/092270  
(57) Způsob přípravy hexafluoracetonu, který zahrnuje reakci 2-chor-1,1,1,3,3,3-hexafluorpropanu [R226da] s kyslíkem v přítomnosti aktinického světla.
- (74) Čermák Karel Dr., Národní třída 32, Praha 1, 11000;
- 7 (51) **C 07 C 51/00, C 07 C 57/30, C 07 C 62/04**  
(21) **2003-1204**  
(71) FARMAK, A. S., Olomouc, CZ;  
(72) Kořístek Kamil Ing. Ph.D., Samotičky, CZ;  
Hradil Pavel Doc. Ing. CSc., Bohuňovice, CZ;  
Jendrichovský Ján Ing. CSc., Olomouc, CZ;  
Grepel Martin Ing., Olomouc, CZ;  
Šimůnková Petra Mgr., Olomouc, CZ;  
Šlézar Petr Ing., Olomouc, CZ;  
(54) **Způsob přípravy racemické kyseliny 3-fenyl-3-(2-methoxy-5-methylfenyl)propionové**

- (22) 30.04.2003  
 (57) Způsob přípravy kyseliny 3-fenyl-3-(2-methoxy-5-methylfenyl)propionové vzorce I reakcí 2-methoxy-5-methylbenzofenonu vzorce III s triethylfosfonoacetátem vzorce IV za přítomnosti báze, v prostředí aprotických rozpouštědel, následnou katalytickou hydrogenací vzniklé směsi (E) a (Z) izomerů ethylesteru kyseliny 3-fenyl-3-(2-methoxy-5-methylfenyl)akrylové vzorce V za vzniku ethylesteru kyseliny 3-fenyl-3-(2-methoxy-5-methylfenyl)propionové vzorce VI a alkalickou hydrolyzou a okyselením.

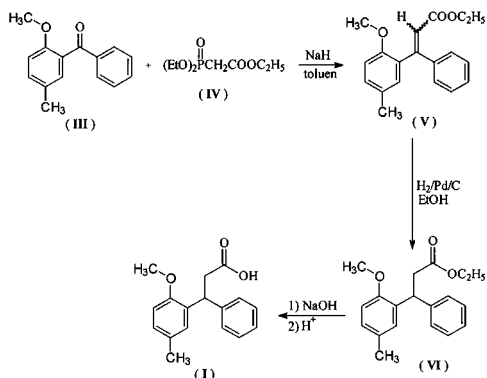

- 7 (51) **C 07 C 67/58, C 07 C 67/60, C 07 C 69/33, C 12 P 7/62**  
 (21) **2003-1052**  
 (71) SANKYO COMPANY, LIMITED, Tokyo, JP;  
 (72) Sugio Nobunari, Iwaki-shi, JP;  
 Kojima Shunshi, Hiratsuka-shi, JP;  
 Takamatsu Yasuyuki, Iwaki-shi, JP;  
 Hagiwara Minoru, Hiratsuka-shi, JP;  
 Hamano Kiyoshi, Tokyo, JP;  
 Suzuki Mutsuo, Hiratsuka-shi, JP;  
 (54) **Způsob čištění pravastinu**  
 (22) 15.10.2001  
 (32) 16.10.2000  
 (31) 2000/315256  
 (33) JP  
 (86) PCT/JP01/09045  
 (87) WO 02/032848  
 (57) Způsob purifikace pravastatinu nebo jeho farmaceuticky přijatelné soli pomocí techniky vysolování.  
 (74) PATENTSERVIS PRAHA a.s., Jivenská 1273, Praha 4, 14000;  
 7 (51) **C 07 C 67/60, C 07 C 69/33, C 12 P 7/62**  
 (21) **2003-956**  
 (71) SANKYO COMPANY, LIMITED, Tokyo, JP;  
 (72) Sugio Nobunari, Iwaki-shi, JP;  
 Takamatsu Yasuyuki, Iwaki-shi, JP;  
 Kojima Shunshi, Hiratsuka-shi, JP;  
 Suzuki Matsuo, Hiratsuka-shi, JP;  
 Hagiwara Minoru, Hiratsuka-shi, JP;  
 Hamano Kiyoshi, Tokyo, JP;  
 (54) **Způsob purifikace pravastatinu nebo jeho farmaceuticky přijatelné soli**  
 (22) 15.10.2001  
 (32) 16.10.2000  
 (31) 2000/315255  
 (33) JP  
 (86) PCT/JP01/09044  
 (87) WO 02/032847  
 (57) Způsob purifikace pravastatinu nebo jeho farmaceuticky přijatelné soli pomocí techniky vysolování.  
 (74) PATENTSERVIS PRAHA a.s., Jivenská 1, Praha 4, 14000;

- 7 (51) **C 07 C 209/52, C 07 C 209/88, C 07 C 211/38**  
 (21) **2002-3269**  
 (71) TEVA PHARMACEUTICAL INDUSTRIES LTD.,  
 Petah Tiqva, IL;  
 (72) Mendelovich Mariuara, Rechovot, IL;  
 Nidam Tammy, Yehud, IL;  
 Pilarsky Gideon, Holon, IL;  
 Gershon Neomi, Rosh Ha-Ain, IL;  
 (54) **Způsob přípravy (+)-cis-sertralinu**  
 (22) 14.03.2001  
 (32) 14.03.2000  
 (31) 2000/189355  
 (33) US  
 (86) PCT/US01/08090  
 (87) WO 01/068566  
 (57) Způsob přípravy (+)-cis-sertralinu hydrochloridu hydrogenací sertralinu 1-iminu při teplotě alespoň 40 °C a za použití katalyzátoru palladia nebo platiny. Způsoby přípravy sertralinu majícího poměr cis/trans vyšší než 3:1, 8:1 nebo vyšší, nebo mezi přibližně 8:1 a 12:1, ze Schiffovy báze sertralonu, tj. ze sertralinu-1-iminu.  
 (74) Čermák Karel Dr., Národní třída 32, Praha 1, 11000;  
 7 (51) **C 07 C 235/74, C 07 C 235/76, A 61 K 31/167, A 61 P 5/14**  
 (21) **2002-2771**  
 (71) BRISTOL-MYERS SQUIBB COMPANY, Princeton, NJ, US;  
 (72) Friends Todd Jason, Hamilton, NJ, US;  
 Ryono Dennis E., Princeton, NJ, US;  
 Zhang Minsheng, Warren, NJ, US;  
 (54) **Ligandy thyreoidního receptoru odvozené od anilinu**  
 (22) 12.01.2001  
 (32) 17.02.2000  
 (31) 2000/183223  
 (33) US  
 (86) PCT/US01/01204  
 (87) WO 01/060784  
 (57) Nové ligandy thyreoidního receptoru obecného vzorce I, kde X je -O-, -S-, -CH<sub>2</sub>-, -CO- nebo -NH-; Y je -(CH<sub>2</sub>)<sub>n</sub>-, kde n je celé číslo od 1 do 5, nebo cis- nebo trans-ethylen; R<sub>1</sub> je halogen, trifluormethyl nebo alkyl s 3 až 7 atomy uhlíku; R<sub>2</sub> a R<sub>3</sub> jsou stejné či odlišné a jsou vodík, halogen, alkyl s 1 až 4 atomy uhlíku nebo cykloalkyl se 3 až 6 atomy uhlíku, přičemž alespoň jedna ze skupin R<sub>2</sub> a R<sub>3</sub> je jiná než vodík; R<sub>4</sub> je vodík nebo nižší alkyl; R<sub>5</sub> je vodík nebo nižší alkyl; R<sub>6</sub> je karboxylová kyselina nebo její ester, nebo její prekurzor léčiva; R<sub>7</sub> je vodík nebo alkanoyl nebo aroyl; farmaceutické kompozice s jejich obsahem; způsob prevence, inhibice nebo léčení choroby související s metabolickou dysfunkcí, nebo choroby závislé na expresi T<sub>3</sub> regulovaného genu, kde se sloučenina popsaná výše podává v terapeuticky účinném množství; příklady chorob souvisejících s metabolickou dysfunkcí, nebo chorob závislých na expresi T<sub>3</sub> regulovaného genu zahrnují obezitu, hypercholesterolémii, arteriosklerózu, srdeční arytmiie, despresii, osteoporózu, hypothyreózu, strumu, karcinom štítné žlázy, glaukom, měštnavé srdeční selhání nebo poruchu nebo choroby kůže.  
 (74) Kalenský Petr JUDr., Hájkova 2, Praha 2, 12000;

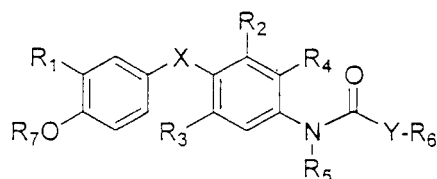

- 7 (51) **C 07 C 279/18, C 07 D 309/14, C 07 D 213/40, C 07 D 213/82, C 07 D 233/54, C 07 D 243/08, C 07 D 241/42, A 61 K 31/155, A 61 K 31/495, A 61 P 3/00**  
 (21) **2003-882**  
 (71) CHIRON CORPORATION, Emeryville, CA, US;  
 (72) Renhowe Paul A., Danville, CA, US;  
 Chu Daniel, Santa Clara, CA, US;  
 Boyce Rustum, San Francisco, CA, US;  
 Ni Zhi-Jie, Fremont, CA, US;  
 Duhl David, Oakland, CA, US;  
 Tozzo Effie, Walnut Creek, CA, US;  
 Johnson Kirk, Moraga, CA, US;  
 Myles David, Kensington, CA, US;  
 Aurrecoechea Natalia, Oakland, CA, US;
- (54) **Nové guanidinobenzamidy**  
 (22) 31.08.2001  
 (32) 31.08.2000, 06.11.2000  
 (31) 2000/230565, 2000/245579  
 (33) US, US  
 (86) PCT/US01/27206  
 (87) WO 02/018327  
 (57) Jsou publikovány nové sloučeniny obecného vzorce IA a IB, kde významy substituentů R<sup>1</sup> až R<sup>10</sup> mají specifický význam. Tyto sloučeniny lze použít při léčení takových onemocnění, jako jsou obezita a diabetes 2. Typu a mohou být poskytnuty ve formě farmaceutické formulace společně s farmaceuticky přijatelným nosičem.
- (74) Guttman Michal JUDr. Ing., Nad Štolou 12, Praha 7, 17000;

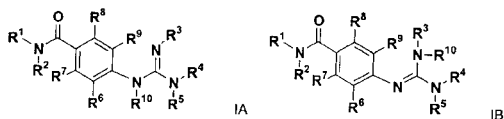

- 7 (51) **C 07 C 317/48, C 07 C 317/44, A 61 K 31/165**  
 (21) **2003-529**  
 (71) TEVA PHARMACEUTICAL INDUSTRIES LTD., Petah Tiqva, IL;  
 (72) Singer Claude, Kfar Saba, IL;  
 Gershon Neomi, Kfar Saba, IL;  
 Ceausu Arina, Rishon Lezion, IL;  
 Lieberman Anita, Ramat Aviv, IL;  
 Aronhime Judith, Rechovot, IL;
- (54) **Krystalický a čistý modafinil a postup jeho přípravy**  
 (22) 27.07.2001  
 (32) 27.07.2000, 18.08.2000, 30.08.2000, 05.09.2000, 02.01.2001  
 (31) 2000/221110, 2000/226491, 2000/229160, 2000/230088, 2001/259332  
 (33) US, US, US, US, US  
 (86) PCT/US01/23689  
 (87) WO 02/010125  
 (57) Postup přípravy, kterým je modafinil izolován ve vysoké čistotě jednou krystalizací, bez příměsí sulfonových produktů nadměrné oxidace a jiných vedlejších produktů. Postup zahrnuje oxidaci 2-[(difenylmethyl)thio]acetamidu s H<sub>2</sub>O<sub>2</sub> ve směsi minerální kyseliny s alkoholem nebo katalyzátorem fáze, precipitací pevné látky obsahující modafinil ze směsi a oddělení směsi precipitovanou pevné látky.
- (74) Čermák Karel Dr., Národní třída 32, Praha 1, 11000;
- 7 (51) **C 07 C 319/14, C 07 C 321/28, C 07 D 261/04, C 07 D 413/10**  
 (21) **2003-130**  
 (71) BASF AKTIENGESELLSCHAFT, Ludwigshafen, DE;  
 (72) Lochtman Rene Dr., Mannheim, DE;  
 Keil Michael Dr., Freinsheim, DE;  
 Gebhardt Joachim Dr., Wachenheim, DE;

- Rack Michael Dr., Heidelberg, DE;  
 von Deyn Wolfgang Dr., Neustadt, DE;
- (54) **Příprava 4-thioalkylbrombenzenových derivátů**  
 (22) 17.07.2001  
 (32) 17.07.2000  
 (31) 2000/10035075  
 (33) DE  
 (86) PCT/EP01/08238  
 (87) WO 02/006211  
 (57) Způsob přípravy 4-thioalkylbrombenzenových derivátů obecného vzorce I, ve kterém R<sup>1</sup> je C<sub>1-6</sub>-alkyl, C<sub>1-6</sub>-halogenalkyl, C<sub>1-6</sub>-alkoxy, C<sub>1-6</sub>-halogenalkoxy, C<sub>3-8</sub>-cykloalkyl, halogen, R<sup>2</sup> je C<sub>1-6</sub>-alkyl, C<sub>1-6</sub>-alkoxy, C<sub>3-8</sub>-cykloalkyl, C<sub>2-6</sub>-alkenyl, kyano nebo heterocyklický zbytek, R<sup>3</sup> je C<sub>1-6</sub>-alkyl, zahrnuje reakci sloučeniny obecného vzorce II, ve kterém R<sup>1</sup> a R<sup>2</sup> mají výše uvedený význam s dialkyldisulfidem R<sup>3</sup>-S-S-R<sup>3</sup> v přítomnosti dusitanu a katalyzátoru ve vhodném rozpouštědle.
- (74) Švorčík Otakar JUDr., Hálkova 2, Praha 2, 12000;

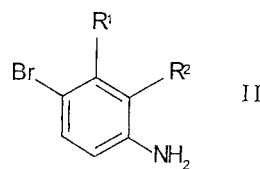
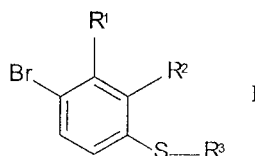

- 7 (51) **C 07 C 323/59, C 07 C 323/60, A 61 K 31/223, A 61 P 25/04**  
 (21) **2003-733**  
 (71) GRÜNENTHAL GMBH, Aachen, DE;  
 (72) Gerlach Matthias, Brachtal, DE;  
 Pütz Claudia, Düren, DE;  
 Enders D., Aachen, DE;  
 Gaube Gero, Aachen, DE;
- (54) **Způsob výroby chirálních sloučenin**  
 (22) 14.09.2001  
 (32) 14.09.2000  
 (31) 2000/10045832  
 (33) DE  
 (86) PCT/EP01/10626  
 (87) WO 02/022569  
 (57) Způsob výroby chirálních sloučenin za podmínek 1,4-Michaelovy adice a rovněž sloučenin obecného vzorce (31) a jejich použití jako analgetik.
- (74) Všečka Miloš JUDr., Hálkova 2, Praha 2, 12000;

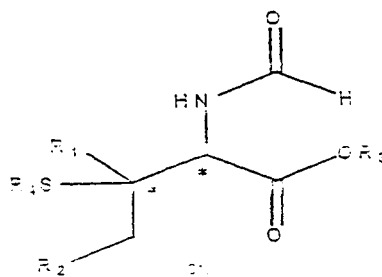

- 7 (51) **C 07 D 205/08, A 61 K 31/395, A 61 P 3/06**  
 (21) **2003-1732**  
 (71) AVENTIS PHARMA DEUTSCHLAND GMBH, Frankfurt, DE;

- (72) Glombik Heiner, Hofheim, DE;  
Kramer Werner, Mainz-Laubenheim, DE;  
Flohr Stefanie, Eppstein, DE;  
Frick Wendelin, Hünstetten-Beuerbach, DE;  
Heuer Hubert, Schwabenheim, DE;  
Jaehne Gerhard, Frankfurt, DE;  
Lindenschmidt Andreas, Bad Soden, DE;  
Schaefer Hans-Ludwig, Hochheim, DE;
- (54) **1,2-Difenylazetidiny a farmaceutické prostředky s jejich obsahem k léčení poruch metabolismu lipidů**
- (22) 11.12.2001  
(32) 21.12.2000, 26.10.2001  
(31) 2000/10064398, 2001/10152981  
(33) DE, DE  
(86) PCT/EP01/14531  
(87) WO 02/050027  
(57) 1,2-difenylazetidiny obecného vzorce I a farmaceutické prostředky, které je obsahují. Tyto sloučeniny jsou vhodné pro použití při ošetřování poruch metabolismu lipidů, např. jako hypolipidemika.  
(74) Kubát Jan Ing., Přístavní 24, Praha 7, 17000;

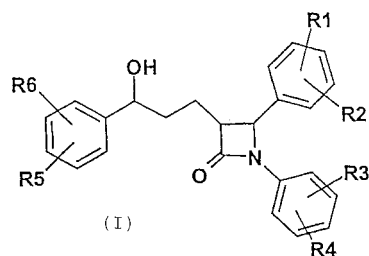

- 7 (51) **C 07 D 209/12, A 61 K 31/404, A 61 P 43/00**  
(21) **2003-1392**  
(71) SANOFI-SYNTHELABO, Paris, FR;  
(72) Barth Francis, Saint-Georges d'Orques, FR;  
Congy Christian, Saint-Gely-du-Fesc, FR;  
Guillaumont Carole, Saint Quentin La Poterie, FR;  
Rinaldi Murielle, Saint-Georges-d'Orques, FR;  
Vasse Fabienne, Montpellier, FR;  
Vernhet Claude, Montpellier, FR;
- (54) **3-Aroylindolové deriváty a jejich použití jako agonistů receptorů CB2**
- (22) 21.11.2001  
(32) 22.11.2000  
(31) 2000/0015158  
(33) FR  
(86) PCT/FR01/03665  
(87) WO 02/042269  
(57) Řešení se týká sloučenin obecného vzorce I, jakož i jejich přípravy a farmaceutických kompozic, které tyto sloučeniny obsahují jako účinnou látku. Tyto sloučeniny jsou agonisty kannabinoidních receptorů CB<sub>2</sub>.  
(74) Hakr Eduard Ing., Přístavní 24, Praha 7, 17000;

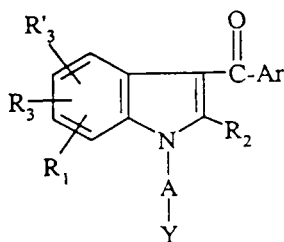

- 7 (51) **C 07 D 209/42, C 07 D 417/12, C 07 C 49/84, C 07 C 323/22**  
(21) **2003-1813**  
(71) SANOFI-SYNTHELABO, Paris, FR;  
(72) Bokotey Sándor, Esztergom, HU;

- Galambos Gézáné, Budapest, HU;  
Hajdú Félix, Budapest, HU;  
Hermecz István, Budapest, HU;  
Horváth Ágnes, Budapest, HU;  
Uzsoki Mária, Kistarcsa, HU;  
Kiss Gyuláné, Budapest, HU;  
Nagy Lajos, Szentendre, HU;  
Podányi Benjámín, Dunakeszi, HU;  
Simon Attila, Budapest, HU;  
Sipos Judit, Budapest, HU;  
Smelkóné Esek Ágota, Budapest, HU;  
Szabó Anna, Budapest, HU;  
Vasvári Árpádné, Budapest, HU;
- (54) **Chemický způsob a nové meziprodukty**
- (22) 27.11.2001  
(32) 28.11.2000  
(31) 2000/004741  
(33) HU  
(86) PCT/HU01/00121  
(87) WO 02/044150  
(57) Způsob přípravy sloučeniny obecného vzorce I a jejich farmaceuticky přijatelných solí a solvátů, vyznačující se reakcí N-(aminothioxomethyl)-1H-indol-2-karboxamidu obecného vzorce II s α-halogen-ketonem obecného vzorce III, ve kterém X představuje atom halogenu.  
(74) Kalenský Petr JUDr., Hálkova 2, Praha 2, 12000;

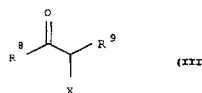
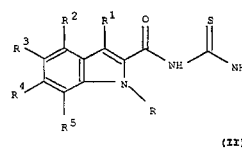
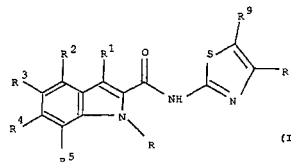

- 7 (51) **C 07 D 213/74, C 07 D 401/12, C 07 D 213/73, C 07 D 471/04, A 61 K 31/553, A 61 K 31/4427, A 61 P 35/00, A 61 P 31/00**  
(21) **2003-459**  
(71) PHARMACIA CORPORATION, St. Louis, MO, US;  
(72) Khanna Ish Kumar, Libertyville, IL, US;  
Yu Yi, Skokie, IL, US;  
Fun-Lu Hwang, Ballwin, MO, US;  
Chandrakumar Nizal S., Vernon Hills, IL, US;  
Huff Renee M., Park Ridge, IL, US;  
Russell Mark A., Gurnee, IL, US;  
Boys Mark L., Mt. Prospect, IL, US;  
Schretzman Lori A., Gurnee, IL, US;  
Chen Barbara B., Glenview, IL, US;  
Desai Bipinchandra N., Vernon Hills, IL, US;  
Nagarajan Srinivasan Raj., Chesterfield, MO, US;  
Gasiecki Alan F., Vernon Hills, IL, US;  
Penning Thomas D., Elmhurst, IL, US;  
Rogers Thomas, Ballwin, MO, US;  
Wendt John Adam, Libertyville, IL, US;  
Khilevich Albert, Buffalo Grove, IL, US;  
Wang Yaping, Naperville, IL, US;  
Balekudra Devadas, Chesterfield, MO, US;
- (54) **GEM-substituované antagonisty integrinu alfa v beta 3**

- (22) 29.08.2001  
 (32) 30.08.2000  
 (31) 2000/229186  
 (33) US  
 (86) PCT/US01/26963  
 (87) WO 02/018340  
 (57) Stávající řešení se týká třídy sloučenin, které jsou představovány obecným vzorcem I nebo její farmaceuticky přijatelnou solí, farmaceutických kompozic obsahující sloučeninu obecného vzorce I, sloučeniny pro použití při léčbě stavu, který je zapříčiněn integrinem  $\alpha_v\beta_3$  a použití těchto sloučenin pro přípravu farmaceutické kompozice pro léčbu stavu, který je zapříčiněn integrinem  $\alpha_v\beta_3$ .  
 (74) Matušková Martina Mgr., Mendlovo nám. 1a, Brno, 60300;

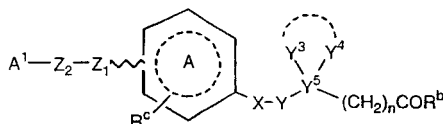

7 (51) **C 07 D 213/74, A 61 K 31/44, C 07 D 235/30, A 61 P 35/00, A 61 P 9/00**

- (21) **2003-1775**  
 (71) MERCK PATENT GMBH, Darmstadt, DE;  
 (72) Staehle Wolfgang, Ingelheim, DE;  
 Jonczyk Alfred, Darmstadt, DE;  
 Schadt Oliver, Rodenbach, DE;  
 Goodman Simon, Griesheim, DE;  
 (54) **Derivát močoviny a urethanu jakožto inhibitor integrinu, způsob jeho přípravy, jeho použití a farmaceutický prostředek, který ho obsahuje**  
 (22) 30.11.2001  
 (32) 18.12.2000  
 (31) 2000/10063173  
 (33) DE  
 (86) PCT/EP01/14039  
 (87) WO 02/050039  
 (57) Derivát močoviny a urethanu obecného vzorce I, a jeho fyziologicky přijatelné soli a solváty jakožto inhibitor integrinu pro výrobu léčiv k ošetřování například thrombos, srdečního infarktu, koronárních nemocí srdce, arteriosklerosy, zánětů, nádorových onemocnění, osteoporózy, infekcí, reumatické artritidy, diabetické retinopatie a restenózy po angioplastice. Způsob jeho přípravy a jeho použití.  
 (74) Matějka Jan JUDr., Národní 32, Praha, 11000;

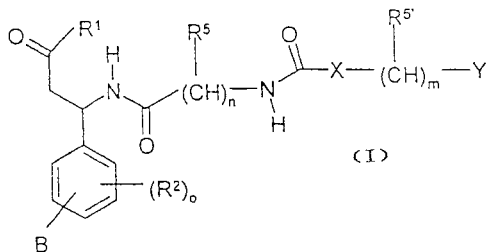

7 (51) **C 07 D 213/81, C 07 D 213/82, C 07 D 241/24, C 07 D 213/56, C 07 D 401/12, C 07 D 413/12, A 61 K 31/497, A 61 P 9/06**

- (21) **2003-1564**  
 (71) AVENTIS PHARMA DEUTSCHLAND GMBH, Frankfurt, DE;  
 (72) Peukert Stefan, Frankfurt, DE;  
 Brendel Joachim, Bad Vilbel, DE;  
 Hemmerle Horst, Bad Soden, DE;  
 Kleemann Heinz-Werner, Bischofsheim, DE;

(54) **Ortho-substituované bisarylové sloučeniny obsahující dusík a farmaceutické prostředky, které je obsahují**

- (22) 24.11.2001  
 (32) 07.12.2000  
 (31) 2000/10060807  
 (33) DE  
 (86) PCT/EP01/13680  
 (87) WO 02/046162  
 (57) Ortho-substituované bisarylové sloučeniny obecného vzorce I a farmaceutické prostředky, které je obsahují. Tyto sloučeniny jsou vhodné pro použití jako nová antiarytmika, zejména pro léčbu a prevenci atriálních arytmií, např. atriálních fibrilací nebo atriálních flutterů.  
 (74) Kubát Jan Ing., Přístavní 24, Praha 7, 17000;

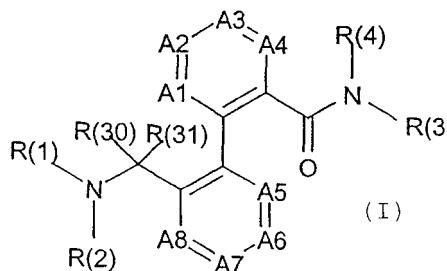

7 (51) **C 07 D 213/85, C 07 D 213/82, C 07 D 211/78, C 07 D 211/90, C 07 C 255/27, A 01 N 43/42**

- (21) **2003-1662**  
 (71) BAYER CROPSCIENCE GMBH, Frankfurt, DE;  
 (72) Pazenok Sergiy, Kelkheim, DE;  
 Bastiaans Henricus Maria Martinus, Usingen, DE;  
 (54) **Způsob výroby 4-halogenalkylnikotinitrilů**  
 (22) 12.12.2001  
 (32) 13.12.2000, 27.04.2001, 11.09.2001  
 (31) 2000/10061967, 2001/10120819, 2001/10144411  
 (33) DE, DE, DE  
 (86) PCT/EP01/14584  
 (87) WO 02/048111  
 (57) Řešení se týká způsobu výroby 4-halogenalkylnikotinitrilů obecného vzorce I, ve kterém mají substituenty významy uvedené v popisné části a jejich další reakce na insekticidně účinné deriváty 4-halogenalkylnikotinové kyseliny.  
 (74) Všeček Miloš JUDr., Hálkova 2, Praha 2, 12000;

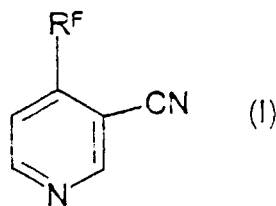

7 (51) **C 07 D 217/14, C 07 D 409/12, C 07 D 413/12, C 07 D 413/14, C 07 D 513/04, A 61 K 31/472, A 61 K 31/4725, A 61 P 11/00, C 07 D 513/04, C 07 D 277/00, C 07 D 235/00**

- (21) **2003-1334**  
 (71) ALTANA PHARMA AG, Konstanz, DE;  
 (72) Weinbrenner Steffen, Konstanz, DE;  
 Schmidt Beate, Allensbach, DE;  
 Grundler Gerhard, Konstanz, DE;  
 Stadlwieser Josef, Konstanz, DE;  
 Hatzelmann Armin, Konstanz, DE;  
 Steihilber Wolfram, Stockach, DE;  
 Bundschuh Daniela, Konstanz, DE;  
 Kley Hans-Peter, Allensbach, DE;

Sterk Geert Jan, Utrecht, DE;

- (54) **Isochinolinové deriváty a jejich použití jako inhibitory**  
 (22) 08.11.2001  
 (32) 14.11.2000, 26.01.2001  
 (31) 2000/00124774, 2001/10103547  
 (33) EP, DE  
 (86) PCT/EP01/12918  
 (87) WO 02/040450  
 (57) 3,4-Dihydroisochinolinové a isochinolinové deriváty vzorce I, kde Ar představuje fenylový radikál vzorců IIa, IIb nebo IIc, jsou nové účinné inhibitory PDE7. Použití těchto derivátů pro výrobu léčiv pro léčbu onemocnění, která lze ovlivnit inhibicí PDE7.  
 (74) Korejzová Zdeňka JUDr., Spálená 29, Praha 1, 11000;

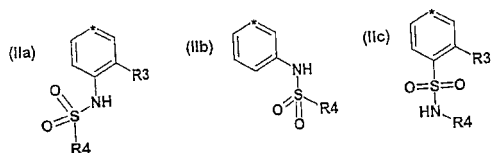
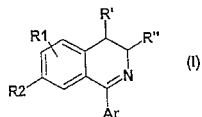

- 7 (51) **C 07 D 217/16, C 07 D 405/06, C 07 D 409/06, C 07 D 221/20, C 07 D 491/107, C 07 D 471/10, C 07 D 401/06, C 07 D 413/06, C 07 D 417/06, C 07 D 405/04, A 61 K 31/472, A 61 K 31/473, A 61 K 31/536, A 61 K 31/497, A 61 P 11/06, A 61 P 37/08, A 61 P 27/16, A 61 P 17/00, A 61 P 37/06, A 61 P 29/00, A 61 P 37/04 2003-284**  
 (21) ONO PHARMACEUTICAL CO., LTD., Osaka, JP;  
 (72) Ogawa Mikio, Osaka, JP;  
 Takaoka Yoshikazu, Osaka, JP;  
 Ohhata Akira, Osaka, JP;  
 (54) **3,4-Dihydroisochinolinový derivát a farmaceutické činidlo obsahující tento derivát jako účinnou složku**  
 (22) 30.07.2001  
 (32) 01.08.2000  
 (31) 2000/232911  
 (33) JP  
 (86) PCT/JP01/06541  
 (87) WO 02/010135  
 (57) 3,4-Dihydroisochinolinový derivát obecného vzorce I nebo jeho netoxická sůl a farmaceutické činidlo obsahující tento 3,4-dihydroisochinolinový derivát obecného vzorce I nebo jeho netoxickou sůl jako účinnou složku. Tato sloučenina obecného vzorce I má agonizující účinek na receptor CB2 a je tedy použitelná pro profylaxi a/nebo léčbu astmatu, nosní alergie, atopického ekzému, autoimunitních onemocnění, revmatoidní artritidy, imunitní dysfunkce, postoperační bolesti a bolesti spojené s rakovinou, atd.  
 (74) Matějka Jan JUDr., Národní 32, Praha, 11000;

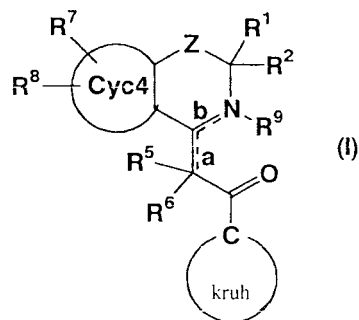

- 7 (51) **C 07 D 221/22, C 07 D 471/08, C 07 D 498/08, C 07 D 513/08, A 61 K 31/435 // (C 07 D 471/08, C 07 D 221:00, C 07 D 209:00), (C 07 D 513/08, C 07 D 277:00, C 07 D 221:00)**  
 (21) **2002-2778**  
 (71) PFIZER PRODUCTS INC., Groton, CT, US;  
 (72) Brooks Paige Roanne Palmer, Groton, CT, US;  
 Coe Jotham Wadsworth, Groton, CT, US;  
 (54) **Azapolycyklické sloučeniny s anelovanou arylskupinou**  
 (22) 08.02.2001  
 (32) 25.02.2000  
 (31) 2000/514002  
 (33) US  
 (86) PCT/IB01/00153  
 (87) WO 01/062736  
 (57) Azapolycyklické sloučeniny s anelovanou arylskupinou obecného vzorce I, kde R<sup>1</sup>, R<sup>2</sup> a R<sup>3</sup> mají význam uvedený v patentových nárocích, a jejich farmaceuticky vhodné soli. Meziproducty pro syntézu těchto sloučenin. Farmaceutické kompozice na bázi sloučenin obecného vzorce I a způsoby použití těchto sloučenin při léčení neurologických a psychologických poruch.  
 (74) Matějka Jan JUDr., Národní 32, Praha, 11000;

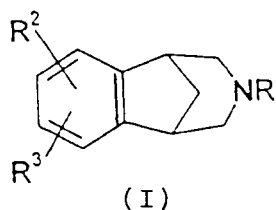

- 7 (51) **C 07 D 233/56, A 61 K 31/4164, A 61 P 25/00, A 61 P 3/10**  
 (21) **2002-3674**  
 (71) ORION CORPORATION, Espoo, FI;  
 (72) Ratilainen Jari, Turku, FI;  
 Huhtala Paavo, Espoo, FI;  
 Karjalainen Arja, Espoo, FI;  
 Haapalinna Antti, Turku, FI;  
 Virtanen Raimo, Rusko, FI;  
 Lehtimäki Jyrki, Sauvo, FI;  
 Karjalainen Arto, Espoo, FI;  
 (54) **Nové polycyklické indanylimidazolové sloučeniny s alfa2 adrenergní aktivitou**  
 (22) 07.05.2001  
 (32) 08.05.2000  
 (31) 2000/20001065  
 (33) FI  
 (86) PCT/FI01/00434  
 (87) WO 01/085698  
 (57) Řešení poskytuje sloučeninu vzorce I, kde R<sub>1</sub> až R<sub>3</sub>, -A-, m a t jsou, jak bylo definováno v nároku 1, nebo její farmaceuticky přijatelnou sůl nebo ester, použitelnou jako účinnou složku alfa2 adrenergního přípravku.



(74) Čermák Karel Dr., Národní třída 32, Praha 1, 11000;

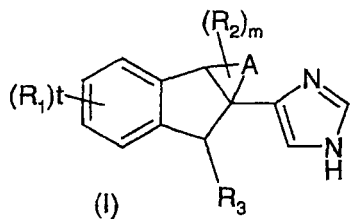

7 (51) C 07 D 235/24, C 07 D 233/90, C 07 K 5/02, A 61 K 38/06, A 61 K 31/4164

(21) 2003-1730

(71) VERTEX PHARMACEUTICALS INCORPORATED, Cambridge, MA, US;

(72) Kay David, Purton, GB;  
Golec Julian, Ashbury, GB;

(54) **Deriváty imidazolu a benzimidazolu a jejich použití jako inhibitorů kaspázy**

(22) 19.11.2001

(32) 21.11.2000

(31) 2000/252252

(33) US

(86) PCT/US01/47688

(87) WO 02/042278

(57) Řešení popisuje kaspázové inhibitory vzorce I, kde R<sup>1</sup> je skupina CO<sub>2</sub>H, skupina CH<sub>2</sub>CO<sub>2</sub>H nebo jejich estery, amidy nebo isoestery, R<sup>2</sup> a R<sup>3</sup> jsou nezávisle vodík nebo případně substituovaná alifatická skupina mající 1 až 6 uhlíkových atomů, R<sup>4</sup> a R<sup>5</sup> jsou každý nezávisle vybrán ze skupiny obsahující vodík, případně substituovanou alifatickou skupinu mající 1 až 6 uhlíkových atomů nebo R<sup>4</sup> a R<sup>5</sup> tvoří společně s kruhem, k němuž jsou připojeny, případně substituovaný bicyklický kruh. Kaspázové inhibitory jsou užitečné pro léčení mnoha nemocí jako jsou rakovina, akutní zánětlivé onemocnění a autoimunitní poruchy, ischemické nemoci a některé neurodegenerativní poruchy.

(74) Hakr Eduard Ing., Přístavní 24, Praha 7, 17000;

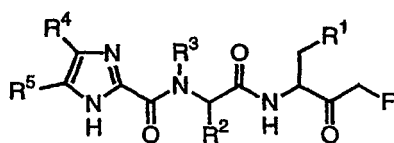

7 (51) C 07 D 235/30, A 61 K 31/4184, A 61 P 11/00

(21) 2003-1538

(71) AVENTIS PHARMA DEUTSCHLAND GMBH, Frankfurt, DE;

(72) Hofmeister Armin, Nierstein, DE;  
Heinelt Uwe, Wiesbaden, DE;  
Lang Hans-Jochen, Hofheim, DE;  
Bleich Markus, Hünfelden-Dauborn, DE;  
Wirth Klaus, Kriftel, DE;  
Gekle Michael, Würzburg, DE;

(54) **Substituované 2-anilino benzimidazoly a farmaceutické prostředky, které je obsahují**

(22) 22.11.2001

(32) 05.12.2000

(31) 2000/10060292

(33) DE

(86) PCT/EP01/13586

(87) WO 02/046169

(57) Řešení se týká určitých sloučenin vzorce I, právě tak jako jejich použití k přípravě léčebného prostředku pro terapii onemocnění, která mohou být ovlivněna inhibicí měniče

Na<sup>+</sup>/H<sup>+</sup>.

(74) Kubát Jan Ing., Přístavní 24, Praha 7, 17000;

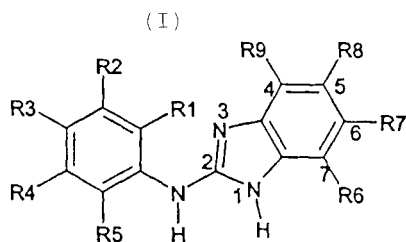

7 (51) C 07 D 249/12, A 61 K 31/4196, C 07 D 401/06, C 07 D 413/06, C 07 D 409/06, C 07 D 409/12, C 07 D 417/12, C 07 D 405/06, A 61 K 31/4439, C 07 C 257/22, C 07 C 281/04, C 07 C 291/06

(21) 2003-1283

(71) ELI LILLY AND COMPANY, Indianapolis, IN, US;

(72) Mantlo Nathan Bryan, Brownsburg, IN, US;  
Collado Cano Ivan, Alcobendas-Madrid, ES;  
Dominianni Samuel James, Indianapolis, IN, US;  
Etgen Garret Jay Jr., Carmel, IN, US;  
Garcia-Paredes Cristina, Alcobendas-Madrid, ES;  
Johnston Richard Duane, Greenfield, IN, US;  
Letourneau Michael Edward, Indianapolis, IN, US;  
Martinelli Michael John, Zionsville, IN, US;  
Mayhugh Daniel Ray, Carmel, IN, US;  
Saeed Ashraf, Framingham, MA, US;  
Thompson Richard Craig, Frankfort, IN, US;  
Wang Xiadong, Carmel, IN, US;  
Coffey David Scott, Indianapolis, IN, US;  
Schmid Christopher Randall, Indianapolis, IN, US;  
Vicenzi Jeffrey Thomas, Brownsburg, IN, US;  
Xu Yanping, Fishers, IN, US;

(54) **Agonisté alfa receptorů aktivovaných proliferátory peroxisomů**

(22) 09.11.2001

(32) 10.11.2000

(31) 2000/247317

(33) US

(86) PCT/US01/42928

(87) WO 02/038553

(57) Řešení se týká sloučenin obecného vzorce I a jejich farmaceuticky přijatelných solí, hydrátů a solvátů, kde R<sup>1</sup> je popřípadě substituovaná skupina zvolená ze souboru, zahrnujícího C<sub>1-8</sub>-alkyl, aryl-C<sub>0-2</sub>-alkyl, heteroaryl-C<sub>0-2</sub>-alkyl, C<sub>3-6</sub>-cykloalkylaryl-C<sub>0-2</sub>-alkyl nebo fenyl, W je O nebo S; R<sup>2</sup> je H nebo popřípadě substituovaná skupina zvolená ze souboru, zahrnujícího C<sub>1-6</sub>-alkyl, C<sub>3-6</sub>-cykloalkyl a heteroaryl; X je C<sub>2-5</sub>-alkylenový vazebný člen, ve kterém jeden uhlíkový atom vazebného členu může být nahrazen skupinou O, NH nebo S; Y je C, O, S, NH nebo jednoduchá vazba; kromě toho E je (CH<sub>2</sub>)<sub>n</sub>COOH, kde n je 0, 1, 2 nebo 3, nebo C(R<sub>3</sub>)(R<sub>4</sub>)A, kde A ke kyselá funkční skupina jako je karboxyl, karboxamid, popřípadě substituovaný sulfonamid nebo popřípadě substituovaný tetrazol; R<sub>3</sub> je H, nasycený nebo nenasycený C<sub>1-5</sub>-alkyl, C<sub>1-5</sub>-alkoxy, a R<sub>4</sub> je H, atom halogenu, popřípadě substituovaná skupina zvolená ze souboru, zahrnujícího C<sub>1-5</sub>-alkyl, C<sub>1-5</sub>-alkoxy, C<sub>3-6</sub>-cykloalkyl, aryl-C<sub>0-4</sub>-alkyl a fenyl nebo R<sub>3</sub> a R<sub>4</sub> společně vytvářejí C<sub>3-4</sub>-cykloalkyl.

(74) Švorčík Otakar JUDr., Hálkova 2, Praha 2, 12000;

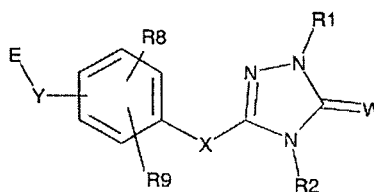

- 7 (51) **C 07 D 257/00**  
 (21) **2003-1641**  
 (71) SCHERING AKTIENGESELLSCHAFT, Berlin, DE;  
 (72) Platzek Johannes, Berlin, DE;  
 Blaszkiewicz Peter, Berlin, DE;  
 Petrov Orlin, Berlin, DE;  
 Hoffmann Holger, Menden, DE;
- (54) **Lithiové komplexy N-(1-hydroxymethyl-2,3-dihydroxypropyl)-1,4,7-triskarboxymethyl-1,4,7,10-tetraazacyklododekanu, jejich výroba a použití**  
 (22) 05.12.2001  
 (32) 15.12.2000  
 (31) 2000/10064467  
 (33) DE  
 (86) PCT/EP01/14283  
 (87) WO 02/048119  
 (57) Řešení se týká krystalických komplexů N-(1-hydroxymethyl-2,3-dihydroxypropyl)-1,4,7-triskarboxymethyl-1,4,7,10-tetraazacyklododekanu, jejich výroby a získání soli-prostého gadoliniového komplexu N-(1-hydroxymethyl-2,3-dihydroxypropyl)-1,4,7-triskarboxymethyl-1,4,7,10-tetraazacyklododekanu z těchto komplexů bez použití iontoměníčů.  
 (74) Kubát Jan Ing., Přístavní 24, Praha 7, 17000;
- 7 (51) **C 07 D 265/30, C 07 D 413/12, C 07 D 417/12, C 07 D 413/06, C 07 D 417/14, C 07 D 413/14, A 61 K 31/5377, A 61 P 29/00**  
 (21) **2003-1195**  
 (71) GLAXO GROUP LIMITED, Greenford, GB;  
 (72) Ancliff Rachael Anne, Stevenage, GB;  
 Cook Caroline Mary, Stevenage, GB;  
 Eldred Colin David, Stevenage, GB;  
 Gore Paul Martin, Stevenage, GB;  
 Harrison Lee Andrew, Stevenage, GB;  
 Hodgson Simon Teanby, Stevenage, GB;  
 Judd Duncan Bruce, Stevenage, GB;  
 Keeling Suzanne Elaine, Stevenage, GB;  
 Lewell Xiao Qing, Stevenage, GB;  
 Robertson Graeme Michael, Stevenage, GB;  
 Swanson Stephen, Stevenage, GB;
- (54) **Morfolinacetamidové deriváty**  
 (22) 28.09.2001  
 (32) 29.09.2000, 27.03.2001  
 (31) 2000/0023902, 2001/0107644  
 (33) GB, GB  
 (86) PCT/GB01/04345  
 (87) WO 02/026722  
 (57) Morfolinacetamidové deriváty vzorce I, kde R<sup>1</sup> znamená C<sub>1-6</sub> alkyl, C<sub>2-6</sub> alkenyl, C<sub>2-6</sub> alkinl, C<sub>2-6</sub> alkinl-Y<sup>1</sup>-, aryl-Y<sup>1</sup>-, heteroaryl-Y<sup>1</sup>-, aryl(O)-aryl-Y<sup>1</sup>-, aryl(O)-heteroaryl-Y<sup>1</sup>-, heteroaryl(O)-aryl-Y<sup>1</sup>-, heteroaryl(O)-heteroaryl-Y<sup>1</sup>-, C<sub>2-6</sub> alkenyl-Y<sup>1</sup>-, C<sub>2-6</sub> alkenyl-Y<sup>1</sup>-, aryl-O-Y<sup>1</sup>-, heteroaryl-O-Y<sup>1</sup>-, C<sub>1-6</sub> alkyl-SO<sub>2</sub>-Y<sup>1</sup>-, M-Y<sup>1</sup>-, J<sub>2</sub>-Y<sup>1</sup>-, -CN nebo C<sub>3-8</sub> cykloalkyl-Y<sup>1</sup>- nebo C<sub>3-8</sub> cykloalkenyl-Y<sup>1</sup>-; R<sup>2</sup> znamená atom vodíku nebo C<sub>1-6</sub> alkyl; X znamená ethylen nebo skupinu vzorce CR<sup>e</sup>R<sup>f</sup>, kde R<sup>e</sup> a R<sup>f</sup> nezávisle znamenají atom vodíku nebo C<sub>1-4</sub> alkyl, nebo R<sup>e</sup> a R<sup>f</sup> mohou společně s atomem uhlíku, na který jsou navázány, tvořit C<sub>3-8</sub>cykloalkylovou skupinu; R<sup>3</sup> a R<sup>4</sup> nezávisle znamenají atom vodíku nebo C<sub>1-4</sub>alkyl; Z znamená vazbu, CO, SO<sub>2</sub>, CR<sup>6</sup>(CH<sub>2</sub>)<sub>n</sub>, (CH<sub>2</sub>)<sub>n</sub>CR<sup>6</sup>, CHR<sup>6</sup>(CH<sub>2</sub>)<sub>n</sub>O, CHR<sup>6</sup>(CH<sub>2</sub>)<sub>n</sub>S, CHR<sup>6</sup>(CH<sub>2</sub>)<sub>n</sub>OCO, CHR<sup>6</sup>(CH<sub>2</sub>)<sub>n</sub>CO, COCHR<sup>6</sup>(CH<sub>2</sub>)<sub>n</sub> nebo SO<sub>2</sub>CHR<sup>6</sup>(CH<sub>2</sub>)<sub>n</sub>; n znamená celé číslo od 0 do 4; způsoby jejich výroby, farmaceutické prostředky s jejich obsahem a jejich použití v lékařství pro léčení zánětlivých stavů.  
 (74) Korejzová Zdeňka JUDr., Spálená 29, Praha 1, 11000;

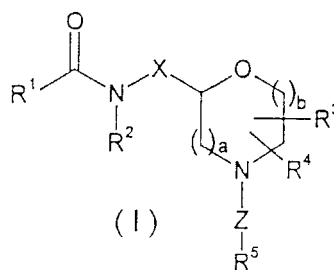

- 7 (51) **C 07 D 271/04, C 07 D 277/34, C 07 D 275/03, C 07 D 263/36, C 07 D 261/12, C 07 D 241/18, C 07 D 233/70, A 61 K 31/495, A 61 K 31/47, A 61 K 31/195, A 61 P 31/04**  
 (21) **2002-3618**  
 (71) SMITHKLINE BEECHAM CORPORATION, Philadelphia, PA, US;  
 (72) Aubart Kelly M., King of Prussia, PA, US;  
 Christensen Siegfried B. IV., King of Prussia, PA, US;  
 Briand Jacques, King of Prussia, PA, US;  
 Cummings Maxwell David, Stafford, PA, US;
- (54) **Inhibitory peptidové deformylázy**  
 (22) 04.05.2001  
 (32) 05.05.2000, 04.10.2000  
 (31) 2000/201943, 2000/238084  
 (33) US, US  
 (86) PCT/US01/14593  
 (87) WO 01/085170  
 (57) Řešení se týká přípravy antibakteriálních sloučenin obecného vzorce I, které jsou použitelné jako inhibitory polypeptidové deformylázy, PDF. Farmaceutické prostředky obsahující výše uvedené sloučeniny jsou použitelné k léčení bakteriálních infekcí, např. infekcí gram pozitivními bakteriemi.  
 (74) Zelený Pavel JUDr., Hálkova 2, Praha 2, 12000;

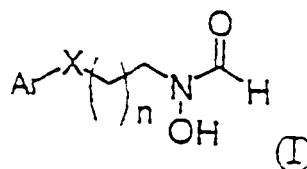

- 7 (51) **C 07 D 275/06, C 07 D 275/02, C 07 D 417/04, C 07 D 209/54, C 07 D 207/38, A 61 K 31/425, A 61 K 31/4015, A 61 P 5/06, C 07 K 5/06**  
 (21) **2003-1029**  
 (71) ELI LILLY AND COMPANY, Indianapolis, IN, US;  
 (72) Dodge Jeffrey Alan, Indianapolis, IN, US;  
 Evers Britta, Hamburg, DE;  
 Jungheim Louis Nikolaus, Indianapolis, IN, US;  
 Muehl Brian Stephen, Greenwood, IN, US;  
 Ruehter Gerd, Hamburg, DE;  
 Thrasher Kenneth Jeff, Indianapolis, IN, US;
- (54) **Substituované dipeptidy jako sekretagogy růstového hormonu**  
 (22) 09.10.2001  
 (32) 13.10.2000  
 (31) 2000/240456  
 (33) US  
 (86) PCT/US01/27756  
 (87) WO 02/032888  
 (57) Řešení se týká nových sloučenin obecného vzorce I, které jsou použitelné pro ovlivnění hladin endogenního růstového hormonu u savců a nových meziproduktů používaných při syntéze uvedených sloučenin, stejně tak jako nových způsobů syntézy těchto látek. Řešení se také týká způsobů léčeni savců, které zahrnují podávání uvedených sloučenin ke zvýšení hladiny růstového

hormonu např. u nemocí souvisejících se stárnutím u člověka nebo k produkci libovějšiho masa u zvířat.

(74) Švorčík Otakar JUDr., Hádkova 2, Praha 2, 12000;

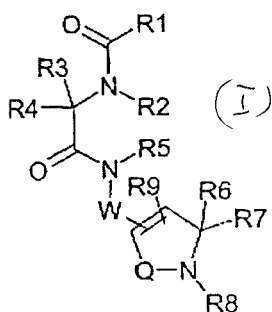

7 (51) C 07 D 281/10, C 07 D 417/12, A 61 K 31/554, A 61 K 31/675, A 61 K 38/05, A 61 K 38/06, A 61 P 3/06 // C 07 K 5/065, C 07 K 5/087, C 07 F 9/6536

(21) 2003-1717

(71) ASTRAZENECA AB, Södertälje, SE;

(72) Starke Ingemar, Molndal, SE; Dahlstrom Mikael, Molndal, SE;

(74) Blomberg David, Molndal, SE;

(54) **1,5-Benzothiazepiny a jejich použití jako antihyperlipidemika**

(22) 17.12.2001

(32) 21.12.2000, 24.05.2001

(31) 2000/0004811, 2001/0112592

(33) SE, GB

(86) PCT/GB01/05554

(87) WO 02/050051

(57) Řešení se týká sloučenin obecného vzorce I, jejich farmaceuticky přijatelných solí, solvátů, solvátů takových solí a jejich prolečiv, a jejich použití jako inhibitory transportního systému žlučových kyselin (IBAT) pro léčbu hyperlipidemie. Rovněž jsou popsány způsoby jejich přípravy a farmaceutické prostředky, které je obsahují.

(74) Hakr Eduard Ing., Přístavní 24, Praha 7, 17000;

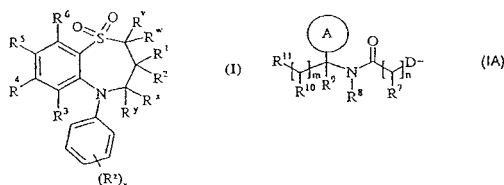

7 (51) C 07 D 295/096, A 61 K 31/495, A 61 P 25/08

(21) 2003-579

(71) SMITHKLINE BEECHAM P. L. C., Brentford, GB;

(72) Bromidge Steven Mark, Verona, IT; Moss Stephen Frederick, Harlow, GB;

(54) **N-(3,5-dichlor-2-methoxyfenyl)-4-methoxy-3-piperazin-1-yl-benzensulfonamid**

(22) 27.08.2001

(32) 31.08.2000

(31) 2000/0021450

(33) GB

(86) PCT/EP01/09927

(87) WO 02/018358

(57) Řešení se vztahuje na novou farmakologicky účinnou sulfonamidovou sloučeninu, na způsob přípravy uvedené sloučeniny, na kompozice obsahující tuto sloučeninu a na její použití při léčbě různých chorob, zejména chorob CNS.

(74) Čermák Karel Dr., Národní třída 32, Praha 1, 11000;

7 (51) C 07 D 307/54, C 07 D 333/24, C 07 D 405/12, C 07 D 407/12, C 07 D 409/12, C 07 D 307/68, C 07 D 333/28, A 61 K 31/341, A 61 K 31/381, A 61 K 31/4436, A 61 K 31/4155, A 61 K 31/506, A 61 P 29/00

(21) 2003-1509

(71) GRÜNENTHAL GMBH, Aachen, DE;

(72) Sundermann Corinna, Aachen, DE;

(73) Englberger Werner, Stolberg, DE;

(74) Przewosny Michael, Aachen, DE;

(54) **Substituované deriváty kyseliny amino-furan-2-yl-octové a amino-thien-2-yl-octové, způsob jejich výroby, léčiva tyto látky obsahující a jejich použití**

(22) 28.11.2001

(32) 30.11.2000

(31) 2000/10059864

(33) DE

(86) PCT/EP01/13910

(87) WO 02/044171

(57) Řešení se týká substituovaných derivátů kyseliny amino-furan-2-yl-octové a amino-thien-2-yl-octové obecného vzorce I, způsobu jejich výroby, léčiv tato látky obsahujících a použití těchto látek pro výrobu léčiv pro ošetření mimo jiné bolestí, popřípadě migrén, jakož i farmaceutických přípravků tyto látky obsahujících.

(74) Všečka Miloš JUDr., Hádkova 2, Praha 2, 12000;

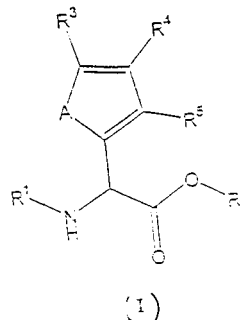

7 (51) C 07 D 309/30, C 07 C 69/74, A 61 K 31/366, A 61 P 3/00

(21) 2002-3201

(71) PLUS CHEMICALS S. A., Lugano, CH;

(72) Keri Vilmos, Debrecen, HU;

(73) Forgacs Ilona, Debrecen, HU;

(54) **Způsob čištění lovastatinu a simvastatinu na produkt se sníženou hladinou dimerních nečistot**

(22) 27.02.2001

(32) 03.03.2000

(31) 2000/186868

(33) US

(86) PCT/US01/06334

(87) WO 01/066538

(57) Způsob snižování hladiny dimerních nečistot ve statinu na méně než 0,08 % reakcí statinu obsahujícího více než 0,08 % dimerních nečistot se slabou bázi ve vhodné rozpouštědlové směsi.

(74) Čermák Karel Dr., Národní třída 32, Praha 1, 11000;

7 (51) C 07 D 401/04, C 07 D 213/30, C 07 D 333/16, A 61 K 31/444, A 61 K 31/38, A 61 K 31/4545, A 61 P 9/00, A 61 P 7/00, A 61 P 29/00

(21) 2003-1759

(71) AVENTIS PHARMA DEUTSCHLAND GMBH, Frankfurt, DE;

(72) Nazare Marc, Eppstein, DE;

(73) Will David William, Kriftel, DE;

(74) Peyman Anuschirwan, Kelkheim, DE;

(75) Matter Hans, Langensfeld, DE;

(76) Zoller Gerhard, Schöneck, DE;

- Gerlach Uwe, Hattersheim, DE;
- (54) **Oxybenzamidové deriváty jako inhibitory faktoru Xa**
- (22) 15.12.2001
- (32) 23.12.2000
- (31) 2000/00128477
- (33) EP
- (86) PCT/EP01/14842
- (87) WO 02/051831
- (57) Řešení se týká sloučenin vzorce I, R<sup>0</sup>-Q-X-Q'-W-U-V-G-M, kde Q, G a V jsou přímá vazba, Q' je -O-, X je C<sub>1</sub>-alkylen, W představuje fenylyl, pyridyl nebo pyrimidinyl, U alkylen, substituovaný karbamoyl a M atom vodíku. Sloučeniny vzorce I jsou cenné farmakologicky aktivní sloučeniny. Vykazují silný antitrombotický účinek a jsou vhodné, například, pro terapii a profylaxi kardiovaskulárních onemocnění jako jsou tromboembolická onemocnění nebo restenózy. Sloučeniny jsou reversibilními inhibitory enzymů krevního srážení faktoru Xa (Fxa) a/nebo faktoru VIIa (FVIIa) a mohou být obecně použity za podmínek, ve kterých je nežádoucí aktivita přítomného faktoru Xa a/nebo faktoru VII nebo pro léčení nebo prevenci podmínek, při kterých je potřeba inhibování faktoru Xa a/nebo VIIa. Řešení se dále zabývá způsobem výroby sloučenin vzorce I, jejich využitím, obzvláště jako aktivních složek ve farmaceutikách a farmaceutických přípravcích, které je obsahují.
- (74) Kubát Jan Ing., Přístavní 24, Praha 7, 17000;

- 7 (51) **C 07 D 401/06, A 61 K 31/4545, A 61 P 3/00, A 61 P 9/10**
- (21) **2003-1619**
- (71) MERCK PATENT GMBH, Darmstadt, DE;
- (72) Guevel Alyx-Caroline, Lyon, FR;  
Festal Didier, Ecully, FR;  
Collonges Francois, Beynost, FR;  
Guerrier Daniel, Saint Genis Laval, FR;  
Chevreuil Olivier, Condeissiat, FR;
- (54) **Deriváty 4-(bifenylylkarbonylamino)piperidinu jako inhibitory MTP**
- (22) 25.10.2001
- (32) 23.11.2000
- (31) 2000/0015143
- (33) FR
- (86) PCT/EP01/12326
- (87) WO 02/042291
- (57) Derivát 4-(bifenylylkarbonylamino)piperidinu obecného vzorce I, kde znamená Z bifenylyl popřípadě substituovaný v poloze 2', 3', 4', 5' a 6' jedním nebo několika substituenty ze souboru trihalogenmethyl a trihalogenmethoxy, Het chinolyn, chinoxyl nebo pyridyl popřípadě substituovaný jedním nebo několika substituenty ze souboru halogen, CN, NO<sub>2</sub>, C<sub>1-6</sub>alkyl, C<sub>6-12</sub>aryl, C<sub>1-6</sub>alkoxy, OH, thioC<sub>1-6</sub>alkoxy, karboxyl a C<sub>1-6</sub>alkoxykarbonyl, a jejich farmaceuticky přijatelné soli, hydráty, solváty a stereoisomery jakožto inhibitory mikrosomálního triglyceridového transferového proteinu a jakožto jako inhibitory sekrece apoproteinu B pro výrobu farmaceutických prostředků pro ošetřování například hypercholesterolaemie, hypertriglyceridaemie, hyperlipidaemie, pankreatitidy, hyperglykaemie, obezity, aterosklerózy a dyslipidaemie spojených s diabetem. Způsob jejich přípravy.
- (74) Matějka Jan JUDr., Národní 32, Praha, 11000;

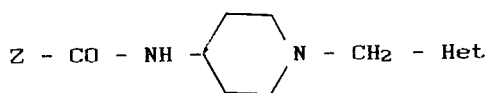

(I)

- 7 (51) **C 07 D 401/06, A 61 K 31/4025, A 61 K 31/4725, A 61 P 25/00**
- (21) **2003-1856**
- (71) ELI LILLY AND COMPANY, Indianapolis, IN, US;
- (72) Khau Vien Van, Carmel, IN, US;  
Letourneau Michael Edward, Indianapolis, IN, US;  
Martinelli Michael John, Zionsville, IN, US;
- (54) **Antagonisté receptorů excitačních aminokyseliny**
- (22) 20.12.2001
- (32) 05.01.2001
- (31) 2001/260014
- (33) US
- (86) PCT/US01/44715
- (87) WO 02/053561
- (57) Nové farmaceuticky přijatelné soli sloučenin vzorce I a vzorce Ia, způsoby použití farmaceuticky přijatelných solí a způsoby výroby sloučenin vzorce I a vzorce Ia nebo jejich farmaceuticky přijatelných solí. Tyto sloučeniny a jejich soli jsou použitelné pro léčení neurologických potíží, zejména migrény.
- (74) Švorčík Otakar JUDr., Hálkova 2, Praha 2, 12000;

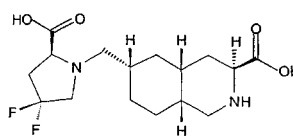

(I)

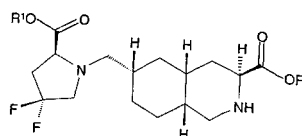

(Ia)

- 7 (51) **C 07 D 401/14, A 61 K 31/4427, A 61 K 31/517, A 61 K 31/4725, A 61 P 13/08**
- (21) **2002-2858**
- (71) PFIZER INC., New York, NY, US;
- (72) Basford Patricia Ann, Sandwich, GB;  
Hodgson Paul Blaise, Sandwich, GB;
- (54) **Mesylát a polymorfy 4-amino-6,7-dimethoxy-2-(5-methansulfonamido-1,2,3,4-tetrahydroisochinol-2-yl)-5-(2-pyridyl)chinazolinu**
- (22) 23.02.2001
- (32) 03.03.2000, 28.06.2000
- (31) 2000/0005200, 2000/0015900
- (33) GB, GB
- (86) PCT/IB01/00244
- (87) WO 01/064672
- (57) Mesylát 4-amino-6,7-dimethoxy-2-(5-methansulfonamido-1,2,3,4-tetrahydroisochinol-2-yl)-5-(2-pyridyl)chinazolinu vzorce I, kompozice na jeho bázi a způsob jeho výroby. V podstatě čistá bezvodá krystalická polymorfní forma volné báze výše uvedené sloučeniny. Tyto sloučeniny jsou užitečné zejména při léčení benigní hyperplasie prostaty.
- (74) Matějka Jan JUDr., Národní 32, Praha, 11000;

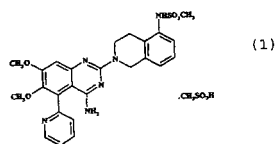
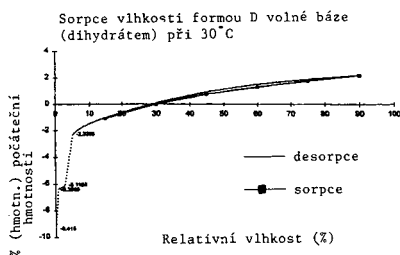

- 7 (51) C 07 D 401/14, A 61 K 31/47, A 61 K 31/445, A 61 K 31/4725, A 61 P 31/04 // (C 07 D 401/14, C 07 D 215:00, C 07 D 211:00, C 07 D 209:00)  
(21) 2003-243  
(71) SMITHKLINE BEECHAM P. L. C., Brentford, GB;  
(72) Davies David Thomas, Harlow, GB;  
Jones Graham Elgin, Harlow, GB;  
Lightfoot Andrew P., Harlow, GB;  
Markwell Roger Edward, Harlow, GB;  
Pearson Neil David, Harlow, GB;  
(54) Aminopiperidinové chinoliny a jejich azaisosterické analogy s antibakteriální aktivitou  
(22) 25.07.2001  
(32) 26.07.2000, 22.01.2001  
(31) 2000/0018351, 2001/0101629  
(33) GB, GB  
(86) PCT/EP01/08604  
(87) WO 02/008224  
(57) Aminopiperidinové deriváty vzorce I a jejich farmaceuticky přijatelné deriváty jsou vhodné pro léčení bakteriálních infekcí savců, zejména lidí.  
(74) Čermák Karel Dr., Národní třída 32, Praha 1, 11000;

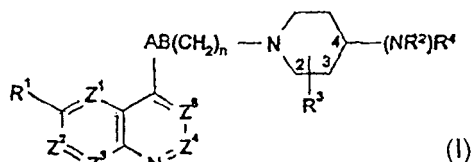

- 7 (51) C 07 D 401/14, A 61 K 31/444, A 61 P 9/10  
(21) 2003-1733  
(71) AVENTIS PHARMA DEUTSCHLAND GMBH, Frankfurt, DE;  
(72) Glombik Heiner, Hofheim, DE;  
Kramer Werner, Mainz-Laubenheim, DE;  
Flohr Stefanie, Eppstein, DE;  
Frick Wendelin, Hünstetten-Beuerbach, DE;  
Heuer Hubert, Schwabenheim, DE;  
Jaehne Gerhard, Frankfurt, DE;  
Lindenschmidt Andreas, Bad Soden, DE;  
Schaefer Hans-Ludwig, Hochheim, DE;  
(54) Difenylazetidionové deriváty a farmaceutické prostředky s jejich obsahem  
(22) 11.12.2001  
(32) 21.12.2000, 07.11.2001  
(31) 2000/10064402, 2001/10154518  
(33) DE, DE  
(86) PCT/EP01/14533  
(87) WO 02/050060

- (57) Difenylazetidionony obecného vzorce I, a farmaceutické prostředky, které je obsahují. Tyto sloučeniny jsou vhodné pro použití při ošetřování poruch metabolismu lipidů, např. jako hypolipidemika.  
(74) Kubát Jan Ing., Přístavní 24, Praha 7, 17000;

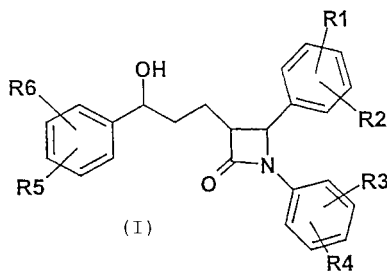

- 7 (51) C 07 D 403/12, A 61 K 31/496, A 61 K 31/4709, A 61 K 31/4725, A 61 P 25/00, A 61 P 29/00  
(21) 2003-1861  
(71) MERCK PATENT GMBH, Darmstadt, DE;  
(72) Böttcher Henning, Darmstadt, DE;  
Bartoszyk Gerd, Weiterstadt, DE;  
Harting Jürgen, Darmstadt, DE;  
Van Amsterdam Christoph, Darmstadt, DE;  
Seyfried Christoph, Seeheim-Jugenheim, DE;  
(54) Derivát piperazinylnkarbonylchinolinu a piperazinylnkarbonylisochinolinu, způsob jeho přípravy, jeho použití a farmaceutický prostředek, který ho obsahuje  
(22) 24.12.2001  
(32) 17.01.2001  
(31) 2001/10102053  
(33) DE  
(86) PCT/EP01/15311  
(87) WO 02/057256  
(57) Derivát N-(indolkarbonyl)piperazinu obecného vzorce I, kde znamená R<sup>1</sup> fenyl nebo naftyl popřípadě substituovaný nebo znamená skupinu Het<sup>1</sup>, R<sup>2</sup> chinolinylný nebo isochinolinyl, popřípadě substituovaný, Het<sup>1</sup> mono- nebo bicyklický heterocyklus nenasyčený popřípadě mono- nebo disubstituovaný a obsahující 1 až 3 stejné nebo různé heteroatomy ze souboru atom N, O a S, a jeho fyziologicky přijatelné soli a solváty jsou jako selektivní 5-HT<sub>2A</sub> antagonisty vhodné pro výrobu medikamentů pro ošetřování psychóz, schizofrenie, deprese, neurologických poruch, poruch paměti, Parkinsonovy nemoci, amyotropní laterální sklerózy, Alzheimerovy nemoci, Huntingtonovy nemoci, poruch přijímání potravy, jako jsou bulimie, anorexie, nervosa, předmenstruačního syndromu a/nebo pro pozitivní ovlivnění nutkavého chování (OCD). Způsob jejich přípravy.  
(74) Matějka Jan JUDr., Národní 32, Praha, 11000;

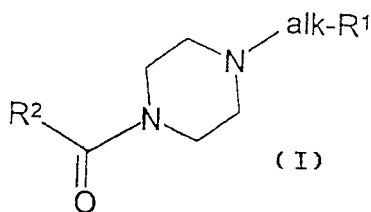

- 7 (51) C 07 D 409/12, A 61 K 31/397, A 61 P 9/00  
(21) 2003-1731  
(71) AVENTIS PHARMA DEUTSCHLAND GMBH, Frankfurt, DE;  
(72) Glombik Heiner, Hofheim, DE;  
Kramer Werner, Mainz-Laubenheim, DE;  
Flohr Stefanie, Eppstein, DE;  
Frick Wendelin, Hünstetten-Beuerbach, DE;  
Heuer Hubert, Schwabenheim, DE;

Jaehne Gerhard, Frankfurt, DE;  
Lindenschmidt Andreas, Bad Soden, DE;  
Schaefer Hans-Ludwig, Hochheim, DE;

- (54) **Difenylazetidionové deriváty a farmaceutické prostředky s jejich obsahem**  
(22) 11.12.2001  
(32) 21.12.2000, 07.11.2001  
(31) 2000/10064402, 2001/10154520  
(33) DE, DE  
(86) PCT/EP01/14532  
(87) WO 02/050068  
(57) Difenylazetidionony obecného vzorce I a farmaceutické prostředky, které je obsahují. Tyto sloučeniny jsou vhodné pro použití při ošetřování poruch metabolismu lipidů, např. jako hypolipidemika.  
(74) Kubát Jan Ing., Přístavní 24, Praha 7, 17000;

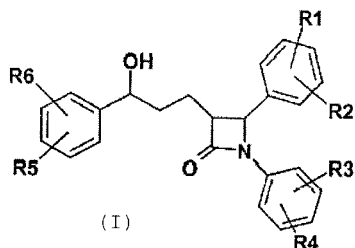

- 7 (51) **C 07 D 473/34, A 61 K 31/52, A 61 P 29/00, A 61 P 11/00, A 61 P 15/10, A 61 P 9/12, A 61 P 25/12, A 61 P 9/10, C 07 D 473/40**

(21) **2002-2703**  
(71) PFIZER INC., New York, NY, US;  
(72) Mantell Simon John, Sandwich, GB;  
Monaghan Sandra Marina, Sandwich, GB;  
Stephenson Peter Thomas, Sandwich, GB;

(54) **Purinové deriváty**

- (22) 09.02.2001  
(32) 18.02.2000  
(31) 2000/0003960  
(33) GB  
(86) PCT/IB01/00167  
(87) WO 01/060835  
(57) Sloučeniny obecného vzorce I a jejich farmaceuticky vhodné soli a solváty těchto sloučenin, způsoby jejich výroby a meziprodukty, kterých se při této výrobě používá. Farmaceutické kompozice a použití sloučenin obecného vzorce I, které jsou agonisty receptoru adenosinu A2a.

(74) Matějka Jan JUDr., Národní 32, Praha, 11000;

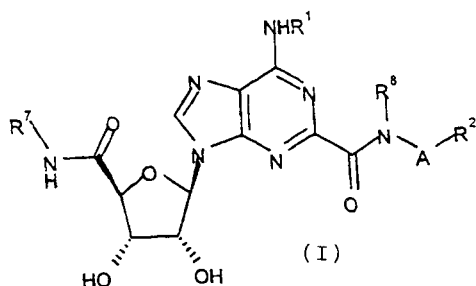

- 7 (51) **C 07 D 487/14, A 61 K 31/505, A 61 P 9/00**

(21) **2003-1513**  
(71) BIOGEN, INC., Cambridge, MA, US;  
(72) Lin Ko-Chung, Lexington, MA, US;  
Vu Chi, Arlington, MA, US;  
(54) **Kondenzované purinové deriváty jako antagonisty A1 adenosinového receptoru**  
(22) 30.11.2001  
(32) 01.12.2000

- (31) 2000/250658  
(33) US  
(86) PCT/US01/44991  
(87) WO 02/044182  
(57) Sloučeniny podle tohoto řešení představují antagonisty subtypu A1 adenosinových receptorů. Tyto sloučeniny jsou užitečné pro léčení různých onemocnění a poruch zahrnujících systémovou hypertenzi, renální selhání, diabetes, astma, adematické podmínky, kongestivní srdeční selhání a renální dysfunkci.  
(74) Hakr Eduard Ing., Přístavní 24, Praha 7, 17000;
- 7 (51) **C 07 D 521/00, C 07 D 213/82, C 07 D 401/04, C 07 D 213/75, C 07 D 413/04, A 61 K 31/4427, A 61 K 31/465, A 61 P 25/00, A 61 P 29/00**

(21) **2003-528**  
(71) F. HOFFMANN-LA ROCHE AG, Basle, CH;  
(72) Hoffmann Torsten, Weil am Rhein, DE;  
Schneider Patrick, Oberwil, CH;  
Stadler Heinz, Rheinfelden, CH;  
(54) **Deriváty 4-fenylpyridinu jako antagonisty receptoru neurokininu-1**

- (22) 20.07.2001  
(32) 24.07.2000  
(31) 2000/00115846  
(33) EP  
(86) PCT/EP01/08432  
(87) WO 02/008232  
(57) Řešení se týká sloučenin obecných vzorců IA nebo IB, kde R<sup>1</sup> je (a), (b), (c), (d) nebo je -NH(CH<sub>2</sub>)<sub>2</sub>OH, NR<sup>3</sup>C(O)CH<sub>3</sub> nebo -NR<sup>3</sup>C(O)-cyklopropyl; R<sup>2</sup> je methyl nebo chlor; R<sup>3</sup> je vodík nebo methyl; R je vodík nebo -(CH<sub>2</sub>)<sub>2</sub>OH; a n je 1 nebo 2, a jejich farmaceuticky přijatelných adičních solí s kyselinami. Tyto sloučeniny mají dobrou afinitu k NK-1 receptoru a tudíž mohou být využity pro léčení nebo prevenci onemocnění, vztahujících se k tomuto receptoru.  
(74) Čermák Karel Dr., Národní třída 32, Praha 1, 11000;

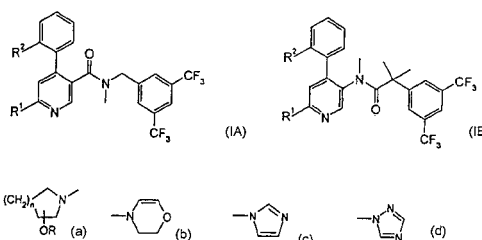

- 7 (51) **C 07 F 5/02**

(21) **2002-2642**  
(71) PFIZER PRODUCTS INC., Groton, CT, US;  
(72) Ripin David Harold Brown, Groton, CT, US;  
(54) **Způsob výroby dialkylpyridylboranů**  
(22) 31.07.2002  
(32) 27.08.2001  
(31) 2001/315183  
(33) US  
(57) Způsob výroby dialkylpyridylboranů, při němž se Grignardovo pyridinové činidlo nechá reagovat s alkoxydialkylboranem nebo trialkylboranem. Tuto reakci je možno provádět při teplotě v rozmezí od asi 0 °C do asi 40 °C. Grignardovo pyridinové činidlo se přednostně připravuje in situ tak, že se Grignardovo činidlo vzorce RMgX ve vhodném rozpouštědle, jako tetrahydrofuranu, nechá reagovat s halogenpyridinem, a poté se přidá alkoxydialkylboran nebo trialkylboran za vzniku dialkylpyridylboranu.  
(74) Matějka Jan JUDr., Národní 32, Praha, 11000;

- 7 (51) **C 07 F 7/18, C 08 K 5/5419, C 08 K 5/5425, C 08 K 5/544, C 08 K 5/548**  
 (21) **2002-2650**  
 (71) DEGUSSA AG, Düsseldorf, DE;  
 (72) Deschler Ulrich Dr., Sailauf, DE;  
 Krafczyk Roland Dr., Rheinfelden, DE;  
 Luginsland Hans-Detlef, Köln, DE;  
 Korth Karsten Dr., Wyhlen, DE;  
 Kiefer Ingo, Schopfheim, DE;  
 Horn Michael, Rheinfelden, DE;  
 (54) **Organokřemičité sloučeniny**  
 (22) 01.08.2002  
 (32) 06.08.2001, 22.12.2001, 24.05.2002  
 (31) 2001/10137809, 2001/10163941, 2002/10223073  
 (33) DE, DE, DE  
 (57) Organokřemičité sloučeniny obecného vzorce I a/nebo II se připravují reakcí silanu obecného vzorce III s alkoholem obecného vzorce R'-OH, za odštěpení R-OH, a R-OH se kontinuálně odděluje z reakční směsi destilací. Organokřemičité sloučeniny lze použít do kaučukových směsí.  
 (74) Čermák Karel Dr., Národní třída 32, Praha 1, 11000;

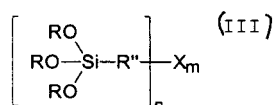
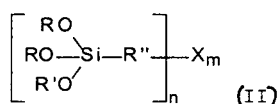
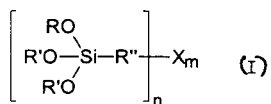

- 7 (51) **C 07 H 17/08**  
 (21) **2002-3855**  
 (71) RANBAXY LABORATORIES LIMITED, New Delhi, IN;  
 (72) Salman Mohammad, Gurgaon, IN;  
 Ray Purna Chandra, New Delhi, IN;  
 Gangakhedkar Kiran Kumar, Gurgaon, IN;  
 Laldorwal Harish Niranjana, Gurgaon, IN;  
 Kumar Naresh, Gurgaon, IN;  
 (54) **Ekonomicky výhodný způsob selektivní methylace derivátů erythromycinu A**  
 (22) 07.05.2001  
 (32) 15.05.2000  
 (31) 2000/515  
 (33) IN  
 (86) PCT/IB01/00770  
 (87) WO 01/087807  
 (57) Způsob selektivní methylace derivátů hydroxy skupiny v poloze 6 derivátů erythromycinu A zahrnuje rozpouštění derivátu erythromycinu A ve směsi toluenu a polárního aprotického rozpouštědla a reakci s methylačním činidlem v přítomnosti báze.  
 (74) Matušková Martina Mgr., Mendlovo nám. 1a, Brno, 60300;

- 7 (51) **C 07 H 19/19, C 07 H 19/20, A 61 K 31/7076, A 61 P 31/14, A 61 P 31/12**  
 (21) **2002-4149**  
 (71) IDENIX (CAYMAN) LIMITED, Grand Cayman, KY;  
 UNIVERSITA DEGLI STUDI DI CAGLIARI, Monserrato, IT;  
 (72) Sommadossi Jean-Pierre, Birmingham, AL, US;  
 Lacolla Paulo, Capoterra, IT;  
 (54) **Farmaceutický prostředek**  
 (22) 23.05.2001  
 (32) 23.05.2000  
 (31) 2000/206585  
 (33) US  
 (86) PCT/US01/16671  
 (87) WO 01/090121  
 (57) Nukleosidové deriváty s účinností proti viru hepatitidy C. Součástí řešení tvoří také farmaceutické prostředky s obsahem těchto látek, určené pro léčení a prevenci infekce virem hepatitidy C.  
 (74) Korejzová Zdeňka JUDr., Spálená 29, Praha 1, 11000;

- 7 (51) **C 07 H 21/04, A 61 K 31/708, A 61 K 39/39**  
 (21) **2002-4168**  
 (71) INTERCELL BIOMEDIZINISCHE FORSCHUNGS-UND ENTWICKLUNGS AG, Wien, AT;  
 (72) Schmidt Valter, Wien, AT;  
 Lingnau Karen, Wien, AT;  
 Schellack Carola, Wien, AT;  
 Egyed Alena, Wien, AT;  
 (54) **Imunostimulační oligodeoxynukleotidy**  
 (22) 07.06.2001  
 (32) 08.06.2000, 23.11.2000  
 (31) 2000/1000, 2000/1973  
 (33) AT, AT  
 (86) PCT/EP01/06433  
 (87) WO 01/093905  
 (57) Imunostimulační molekula oligodeoxynukleové kyseliny (ODN) obecného vzorce I, kde jakýkoli NMP je 2'-deoxynukleosid monofosfát nebo monothiofosfát, X je O nebo S, a a b jsou celá čísla od 0 do 100 a tím ze a + b je číslo mezi 4 a 150, B a E jsou běžné skupiny pro 5' nebo 3' konce molekul nukleové kyseliny, a farmaceutický přípravek obsahující takové ODN.  
 (74) Čermák Karel Dr., Národní třída 32, Praha 1, 11000;

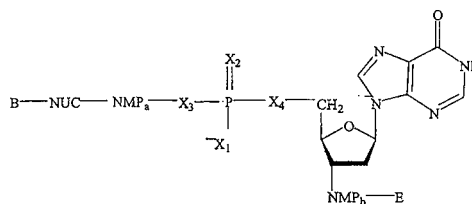

- 7 (51) **C 07 H 23/00, A 61 K 31/7135**  
 (21) **2003-340**  
 (71) SCHERING AKTIENGESELLSCHAFT, Berlin, DE;  
 (72) Platzek Johannes, Berlin, DE;  
 Mareski Peter, Berlin, DE;  
 Niedballa Ulrich, Berlin, DE;  
 Radüchel Bernd, Berlin, DE;  
 Weinmann Hanns-Joachim, Berlin, DE;  
 Misselwitz Bernd, Glienicke, DE;  
 (54) **Perfluoralkylované komplexy s cukernými zbytky, způsob jejich přípravy a jejich použití**  
 (22) 23.07.2001  
 (32) 11.08.2000  
 (31) 2000/10040381  
 (33) DE  
 (86) PCT/EP01/08499

- (87) WO 02/014309  
 (57) Perfluoralkylované komplexy s cukernými zbytky obecného vzorce I, kde R je monosacharidový nebo oligosacharidový zbytek, vázaný přes polohu 1-OH nebo 1-SH, R<sub>f</sub> je perfluorovaný uhlovodíkový řetězec, K je kovový komplex a Z je spojovací skupina. Komplexy jsou vhodné pro intravenózní lymfografií, pro diagnostiku nádorů a pro imaging infarktů a nekrotizací.  
 (74) Kubát Jan Ing., Přístavní 24, Praha 7, 17000;

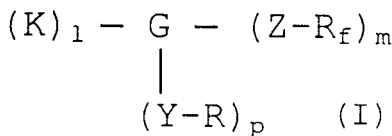

- 7 (51) **C 07 K 1/04, C 07 K 1/06, C 07 K 7/23**  
 (21) **2003-1634**  
 (71) KINERTON LIMITED, Blanchardstown, IE;  
 (72) Jackson Steven Allen, Holliston, MA, US;  
 (54) **Způsob syntézy peptidu obsahující tryptofanový (Trp) zbytek**  
 (22) 19.12.2001  
 (32) 19.12.2001, 22.12.2000  
 (31) 2001IE/0100159, 2000/1079  
 (33) IE, IE  
 (86) PCT/IE01/00159  
 (87) WO 02/051861  
 (57) Způsob syntézy peptidů v pevné fázi, kde peptid obsahuje nejméně jeden tryptofanový zbytek, ve kterém je dočasně ochráněn postranním řetězcem obsahující indolový kruh pomocí chránicí skupiny, která snadno podléhá bázi; tato chránicí skupina je odstraněna během odštěpení syntetizovaného peptidu od pevného nosiče.  
 (74) Reichel Pavel Ing., P.O.Box 52, Praha 1, 11121;
- 7 (51) **C 07 K 7/08, A 61 K 38/10, A 61 P 37/02**  
 (21) **2002-3586**  
 (71) CORIXA CORPORATION, Seattle, WA, US;  
 (72) Deshpande Shrikant, Fremont, CA, US;  
 Spack Edward, Mountain View, CA, US;  
 Wehner Nancy, Fremont, CA, US;  
 Arimilli Subhashini, Fremont, CA, US;  
 (54) **Přípravky obsahující izolované potenciálně imunodominantní peptidy z podjednotky alfa acetylcholinového receptoru**  
 (22) 30.03.2001  
 (32) 31.03.2000  
 (31) 2000/193745  
 (33) US  
 (86) PCT/US01/10450  
 (87) WO 01/074848  
 (57) Řešení se týká léčby autoimunitních nemocí, konkrétně myastenia gravis. Toto řešení poskytuje nové autoimunitní dominantní peptidy pocházející z acetylcholinového receptoru, a také způsoby přípravy peptidů, dále komplexy obsahující tyto peptidy asociované s vhodnou molekulou hlavního histokompaktibilního komplexu (MHC) a způsoby přípravy těchto komplexů. Komplexy podle předkládaného řešení mohou být použity terapeuticky nebo profylakticky pro léčení myastenia gravis.  
 (74) Čermák Karel Dr., Národní třída 32, Praha 1, 11000;

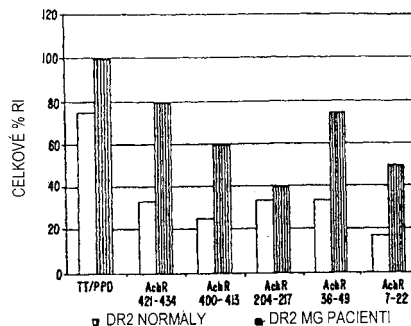

- 7 (51) **C 07 K 14/295, C 12 N 15/63, C 07 K 16/12, A 61 K 39/118, A 61 P 31/04, G 01 N 33/53**  
 (21) **2003-480**  
 (71) CORIXA CORPORATION, Seattle, WA, US;  
 (72) Fling Steven P., Bainbridge Island, WA, US;  
 Skeiky Yasir A. W., Bellevue, WA, US;  
 Probst Peter, Seattle, WA, US;  
 Bhatia Ajay, Seattle, WA, US;  
 (54) **Sloučeniny a způsoby léčení a diagnózy chlamydiální infekce**  
 (22) 20.07.2001  
 (32) 20.07.2000, 23.04.2001  
 (31) 2000/620412, 2001/841132  
 (33) US, US  
 (86) PCT/US01/23121  
 (87) WO 02/008267  
 (57) Řešení popisuje sloučeniny a způsoby pro diagnostiku a léčbu Chlamydiových onfekcí. Uvedenými sloučeninami jsou polypeptidy, které obsahují alespoň jednu antigenní část chlamydiového antigenu a DNA sekvence kódující takové polypeptidy. Řešení také poskytuje farmaceutické prostředky a vakcíny obsahující takové polypeptidy nebo DNA sekvence, společně s protilátkami namířenými proti takovým polypeptidům. Diagnostické kity obsahující takové polypeptidy nebo DNA sekvence a vhodné detekční činidlo mohou být použity pro detekci Chlamydiové infekce u pacientů a v biologických vzorcích.  
 (74) Kalenský Petr JUDr., Hájkova 2, Praha 2, 12000;

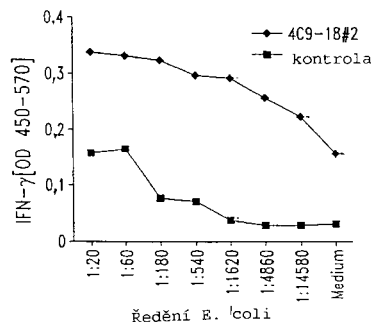

- 7 (51) **C 07 K 14/485, C 12 N 15/63, C 07 K 16/30, A 61 K 48/00, A 61 P 35/00, A 61 P 37/00**  
 (21) **2003-537**  
 (71) GLAXOSMITHKLINE BIOLOGICALS S. A., Rixensart, BE;  
 (72) Cassart Jean-Pol, Rixensart, BE;  
 Coche Thierry, Rixensart, BE;  
 Palmantier Remi M., Rixensart, BE;  
 Vinals y de Bassols Carlota, Rixensart, BE;  
 (54) **Izolovaný polynukleotid**  
 (22) 20.08.2001  
 (32) 24.08.2000  
 (31) 2000/0020953  
 (33) GB



- (86) PCT/EP01/09646  
 (87) WO 02/016413  
 (57) Prostředky pro léčení a diagnózu rakoviny, zvláště rakoviny plic, tlustého střeva, kolorektální rakoviny a rakoviny prsu. Tyto prostředky obsahují jeden nebo více tumorových polypeptidů crpto, jejich imunogenních částí, polynukleotidů kódujících tyto polypeptidy, buňky předkládající antigen exprimující tyto polypeptidy a T-buňky, které jsou specifické pro buňky exprimující tyto polypeptidy. Předkládané prostředky jsou použitelné např. pro diagnózu, prevenci a/nebo léčení onemocnění, zvláště rakoviny plic, tlustého střeva, kolorektální rakoviny a rakoviny prsu.

(74) Korejzová Zdeňka JUDr., Spálená 29, Praha 1, 11000;

7 (51) **C 07 K 14/52, C 12 N 15/63, C 12 N 15/19, A 61 K 38/19, A 61 P 19/04**

(21) **2003-1855**

(71) APPLIED RESEARCH SYSTEMS ARS HOLDING N. V., Curacao, AN;

(72) Plater-Zyberk Christine, Carouge, CH;  
 Power Christine, Thoiry, FR;  
 Colinge Jacques, Neydens, FR;

(54) **Použití SARP-1 pro léčbu a/nebo prevenci onemocnění sklerodermie**

(22) 30.11.2001

(32) 06.12.2000, 17.08.2001

(31) 2000/00126771, 2001/01118888

(33) EP, EP

(86) PCT/EP01/13992

(87) WO 02/046225

(57) Použití proteinu SARP-1 pro přípravu léčebného prostředku pro léčbu a/nebo prevenci onemocnění sklerodermie, zvláště systemické sklerózy.

(74) Korejzová Zdeňka JUDr., Spálená 29, Praha 1, 11000;

7 (51) **C 07 K 14/725, C 07 K 19/00, C 12 N 15/63, A 61 K 38/14, A 61 K 39/395, A 61 P 37/06, A 61 P 37/00**

(21) **2002-3892**

(71) BRISTOL-MYERS SQUIBB COMPANY, Princeton, NJ, US;

(72) Peach Robert J., San Diego, CA, US;  
 Naemura Joseph R., Bellevue, WA, US;  
 Linsley Peter S., Seattle, WA, US;

(54) **Rozpustné molekuly mutantu CTLA4 a jejich použití**

(22) 23.05.2001

(32) 26.05.2000, 26.06.2000

(31) 2000/579927, 2000/214065

(33) US, US

(86) PCT/US01/17139

(87) WO 01/092337

(57) Řešení poskytuje rozpustné molekuly mutantu CTLA4, které se váží s větší aviditou na antigen CD80 a/nebo CD86 než standardní CTLA4 nebo nemutovaný CTLA4Ig. Rozpustné molekuly CTLA4 mají první aminokyselinovou sekvenci, která obsahuje extracelulární doménu CTLA4, kde určité aminokyselinové zbytky v oblastech S25-R33 a M97-G107 jsou mutovány. Mutované molekuly mohou také obsahovat druhou aminokyselinovou sekvenci, která zvyšuje rozpustnost molekuly mutantu.

(74) Kalenský Petr JUDr., Hálkova 2, Praha 2, 12000;

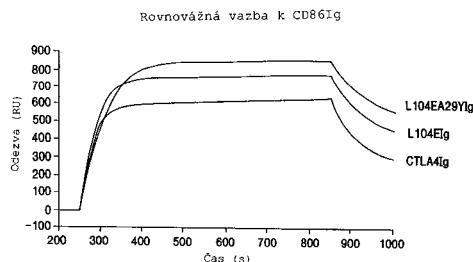

7 (51) **C 07 K 16/18, C 12 N 15/13, C 12 N 5/10, A 61 K 39/395, A 61 P 25/28**

(21) **2002-2851**

(71) WASHINGTON UNIVERSITY, St. Louis, MO, US;  
 ELI LILLY AND COMPANY, Indianapolis, IN, US;

(72) Holtzman David M., St. Louis, MO, US;  
 Demattos Ronald, St. Louis, MO, US;  
 Bales Kelly R., Cloverdale, IN, US;  
 Paul Steven M., Carmel, IN, US;  
 Tsurushita Naoya, Palo Alto, CA, US;  
 Vasquez Maximiliano, Palo Alto, CA, US;

(54) **Humanizované protilátky, které maskují amyloid beta peptid**

(22) 26.02.2001

(32) 24.02.2000, 08.12.2000, 08.12.2000

(31) 2000/184601, 2000/254465, 2000/254498

(33) US, US, US

(86) PCT/US01/06191

(87) WO 01/062801

(57) Způsob pro profylaktickou a terapeutickou léčbu stavů charakterizovaných tvorbou amyloidových plaků. Způsob využívá humanizované protilátky, které sekvencují solubilní A $\beta$  peptid z lidských biologických kapalin nebo které se výhodně specificky váží na epitop obsažený v pozicích 13 až 28 amyloidového  $\beta$  a peptidu A $\beta$ .

(74) Kalenský Petr JUDr., Hálkova 2, Praha 2, 12000;

7 (51) **C 07 K 19/00, A 61 K 38/31, A 61 K 51/00, A 61 P 35/00**

(21) **2002-3539**

(71) BIOSYNTHEMA, INC., St. Louis, MO, US;

(72) De Jong Marion, Vlaardingen, NL;  
 Krenning Eric Paul, Rotterdam, NL;  
 Van Hagen Petrus Martinus, Rotterdam, NL;

(54) **Sloučeniny s vaznou afinitou pro alfa v beta3 - receptory a pro (neuro)peptidové receptory**

(22) 26.04.2001

(32) 26.04.2000

(31) 2000/00201499

(33) EP

(86) PCT/EP01/04764

(87) WO 01/081426

(57) Předkládané řešení se týká sloučenin s vazebnou afinitou pro  $\alpha\beta3$  receptory a pro (neuro)peptidové receptory, zvláště somatostatinový receptor, kde tyto sloučeniny obsahují první peptidovou část s obsahem alespoň jedné aminokyselinové sekvence Arg-Gly-Asp, a na ní, popřípadě pomocí vazebné skupiny, navázanou druhou peptidovou část, kde tato druhá peptidová část je (neuro)peptid.

(74) Korejzová Zdeňka JUDr., Spálená 29, Praha 1, 11000;

7 (51) **C 08 F 2/04, C 08 F 220/06, C 08 F 220/56**  
 (21) **2003-1084**

(71) BASF AKTIENGESELLSCHAFT, Ludwigshafen, DE;

(72) Heide Wilfried, Freinsheim, DE;  
 Wickel Stefan, Bissersheim, DE;  
 Daniel Thomas, Waldsee, DE;  
 Stüven Uwe, Ban Soden, DE;

- (54) **Zesítované vodou bobtnatelné polymery a způsob jejich výroby**  
 (22) 17.10.2001  
 (32) 19.10.2000  
 (31) 2000/10051940  
 (33) DE  
 (86) PCT/EP01/12031  
 (87) WO 02/032964  
 (57) Řešení se týká zasítovaného, vodou bobtnatelného polymeru, který obsahuje jako polymerované součásti a) ve vodě rozpustné, monoethylenově nenasycené monomery, a b) 0,001 do 5 % mol., vztaženo k monomerům a), kombinace b1) prvního zesítujícího činidla s alespoň dvěmi (meth)akrylesterovými částmi v molekule a b2) druhého zesítujícího činidla s alespoň (meth)allyloxy částmi v molekule, přičemž molární poměr b1) vzhledem k b2) se pohybuje v rozmezí od 0,7:1 do 10:1. Polymer podle předloženého řešení má vyrovnaný profil vlastností, především pohltivosti, pevnosti gelu, absorpční rychlosti a podílu extrahovatelných komponent a může být s výhodou připraven kontinuální metodou.  
 (74) Švorčík Otakar JUDr., Hálkova 2, Praha 2, 12000;
- 7 (51) **C 08 F 220/04, A 61 K 7/06, A 61 K 47/32**  
 (21) **2003-1319**  
 (71) NOVEON IP HOLDINGS CORP., Cleveland, OH, US;  
 (72) Marchant Nancy S., Medina, OH, US;  
 Yu Simon, Westlake, OH, US;  
 (54) **Kopolymerní kompozice upravující reologii**  
 (22) 18.10.2001  
 (32) 24.10.2000  
 (31) 2000/694917  
 (33) US  
 (86) PCT/US01/32542  
 (87) WO 02/034793  
 (57) Kopolymerní kompozice upravující reologii, obsahující zesítěný kopolymer nenasycené karboxylové kyseliny, hydrofobní monomer, hydrofobní přenašeč řetězce, síťovadlo a případně sterický stabilizátor vykazuje zvýšenou viskozitu ve vodném prostředí obsahující elektrolyt. Dále se popisuje způsob přípravy této kopolymerní kompozice a její použití.  
 (74) Jírotková Ivana Ing., Nad Štolou 12, Praha 7, 17000;
- 7 (51) **C 08 G 18/70, C 09 D 175/04**  
 (21) **2003-745**  
 (71) RHODIA CHIMIE, Boulogne Billancourt Cedex, FR;  
 (72) Granier Vincent, Nogent-sur-Marne, FR;  
 Wustmann Uwe, Meerbusch, DE;  
 (54) **Způsob zvýšení odolnosti substrátů ze dřeva vůči napadení chemickými produkty**  
 (22) 17.09.2001  
 (32) 18.09.2000  
 (31) 2000/0011884  
 (33) FR  
 (86) PCT/FR01/02884  
 (87) WO 02/022703  
 (57) Řešení se týká způsobu vytvoření povlaku, který má dobrou odolnost vůči napadení chemickými produkty, na substrátu, který má povrch ze dřeva, který zahrnuje následující kroky: a) do vodné suspenze polyolu se přidá kompozice na bázi isokyanátu nebo isokyanátů a anionické povrchové aktivní činidlo obsahující hydrofilní část, která zahrnuje aniontovou skupinu, a lipofilní část, která zahrnuje uhlovodíkový zbytek, přičemž uvedená povrchově aktivní činidlo obsahuje rovněž fragment řetězce polyethylenglykolu a/nebo polypropylenglykolu o alespoň 1, s výhodou alespoň 5, výhodněji alespoň 7 ethylenoxylových jednotkách a/nebo propylenoxylových jednotkách, a uvedená kompozice isokyanátu nebo isokyanátů neobsahuje více než 30 % hmotnostně povrchově aktivního činidla ve formě vázané na funkční skupinu isokyanátu, pro získání emulze isokyanátu nebo isokyanátů ve vodě; b) nanesení uvedené směsi na dřevěný povrch uvedeného substrátu; c) ponechání isokyanátu nebo isokyanátů reagovat s uvedeným polyolem za účelem získání polyuretanového povlaku.  
 (74) Kalenský Petr JUDr., Hálkova 2, Praha 2, 12000;
- 7 (51) **C 08 K 5/00, C 08 L 27/00**  
 (21) **2003-1643**  
 (71) CROMPTON VINYL ADDITIVES GMBH, Lampertheim, DE;  
 (72) Friedrich Hans-Helmut, Lautertal-Gadernheim, DE;  
 Kuhn Karl-Josef, Leutertal-Gadernheim, DE;  
 Wehner Wolfgang, Zwingenberg, DE;  
 Hopfmann Thomas, Lorsch, DE;  
 (54) **Stabilizátorový systém pro stabilizaci polymerů obsahujících halogen**  
 (22) 05.12.2001  
 (32) 13.12.2000  
 (31) 2000/10061935  
 (33) DE  
 (86) PCT/EP01/14290  
 (87) WO 02/048249  
 (57) Stabilizátorová směs pro stabilizaci polymerů obsahujících halogen, zejména polyvinylchloridu, přičemž uvedená směs obsahuje a) chloristanovou sůl a b) alkanolamin nebo reakční produkt vytvořený z mono- nebo polyfunkčního epoxidu a z amoniaku nebo z mono- nebo polyfunkčního dialkyl(aryl)- nebo monoalkyl(aryl)aminu.  
 (74) Všečetka Miloš JUDr., Hálkova 2, Praha 2, 12000;
- 7 (51) **C 08 L 21/00**  
 (21) **2003-1628**  
 (71) CROMPTON CORPORATION, Middlebury, CT, US;  
 Cruse Richard W., Yorktown Heights, NY, US;  
 (72) Hannon Martin J., Bethany, CT, US;  
 Joshi Prashant G., Ossining, NJ, US;  
 Osterholtz Fred D., Pleasantville, NY, US;  
 Pickwell Robert J., Tonawanda, NY, US;  
 (54) **Elastomerní kompozice s minerálním plnivem**  
 (22) 14.11.2001  
 (32) 15.12.2000  
 (31) 2000/736301  
 (33) US  
 (86) PCT/US01/43498  
 (87) WO 02/048256  
 (57) Elastomerní kompozice zahrnuje A) alespoň jeden kaučuk vulkanizovatelný pomocí síry; B) alespoň jeden aktivátor latentního merkaptosilanu; D) alespoň jedno plnivo; a případně E) alespoň jeden další merkaptan. Dále je popsán dvoustupňový způsob výroby vytvrzených výrobků, jako jsou pneumatiky a/nebo běhouny pneumatik, ve kterých je použita tato kompozice.  
 (74) Všečetka Miloš JUDr., Hálkova 2, Praha 2, 12000;
- 7 (51) **C 08 L 23/10, C 08 K 5/20**  
 (21) **2003-1567**  
 (71) CIBA SPECIALTY CHEMICALS HOLDING INC., Basel, CH;  
 (72) Schmidt Hans-Werner, Bayreuth, DE;  
 Smith Paul, Zürich, CH;  
 Blomenhofer Markus, Bayreuth, DE;  
 (54) **Kompozice obsahující polypropylenovou pryskyřici a způsob její přípravy**  
 (22) 27.11.2001  
 (32) 06.12.2000  
 (31) 2000/251396  
 (33) US  
 (86) PCT/EP01/13791  
 (87) WO 02/046300  
 (57) Popisuje se polypropylenová kompozice obsahující jako složky a) krystalizovatelný polypropylenový

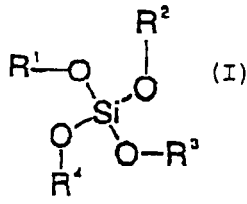
- homopolymer, náhodný kopolymer, střídavý nebo segmentovaný kopolymer, blokový kopolymer a směs polypropylenu s jiným syntetickým polymerem a b) 0,001 až 5 %, vzhledem k hmotnosti složky a) specifického derivátu kyseliny trimesové.
- (74) Kubát Jan Ing., Přístavní 24, Praha 7, 17000;
- 7 (51) **C 08 L 77/06, C 08 G 69/40**  
(21) **2003-167**  
(71) DEGUSSA AG, Düsseldorf, DE;  
(72) Himmelmann Martin, Haltern, DE;  
Bartz Wilfried Dr., Marl, DE;  
Baumann Franz-Erich Dr., Dülmen, DE;  
Farges Olivier, Marl, DE;
- (54) **Tvářecí hmota na bázi polyetheramidů**  
(22) 17.01.2003  
(32) 19.01.2002  
(31) 2002/10201903  
(33) DE  
(57) Tvářecí hmota, obsahující následující komponenty: 1 95 až 99,9 hmotnostních dílů polyetheramidu na bázi lineárního alifatického diaminu se 6 až 12 atomy C, lineární alifatické nebo aromatické dikarboxylové kyseliny se 6 až 12 atomy C a polyetherdiaminu s alespoň 3 atomy uhlíku na etherický kyslík a primárními aminoskupinami na koncích řetězců, II. 0,1 až 5 hmotnostních dílů kopolymeru, který obsahuje 0,8 až 20 % hmotn. anhydridu kyseliny nebo epoxidu jako základní stavební jednotku, přičemž suma hmotnostních dílů I. a II. Dává 100, je vhodná k vytlačování flexibilních trubek jakož i k přípravě flexibilních výrobků tvarovaných vyfukováním.
- (74) Čermák Karel Dr., Národní třída 32, Praha 1, 11000;
- 7 (51) **C 09 J 127/00, C 09 J 129/10**  
(21) **2003-155**  
(71) ROHM AND HAAS COMPANY, Philadelphia, PA, US;  
(72) Jazenski Peter James, Dayton, OH, US;  
Dorrington Paul Anthony, Dayton, OH, US;  
Hoy Dean Edward, West Alexandria, OH, US;  
Roitman Lipa Leon, Dayton, OH, US;
- (54) **Vodné lepicí přípravky pro lepení elastomerů**  
(22) 17.01.2003  
(32) 30.01.2002  
(31) 2002/353085  
(33) US  
(57) Vodné přípravky určené k použití jako lepidla, které obsahují alespoň jeden halogenovaný polyolefin a alespoň jednu vicefunkční epoxidovou pryskyřici a které jsou vhodné pro přípravu kompozitních struktur umožňujících pevné spleení elastomerního substrátu s různými jinými substráty. Kompozitní struktury sestávají z elastomerního substrátu, z uvedeného vodného přípravku, případně z jednoho nebo více prumerů, a z druhého substrátu, přičemž tímto druhým substrátem jsou různé materiály, s výhodou kovy.
- (74) PATENTSERVIS PRAHA a.s., Jivenská 1, Praha 4, 14000;
- 7 (51) **C 09 K 5/04**  
(21) **2003-734**  
(71) RHODIA ORGANIQUE FINE LIMITED, Watford, GB;  
(72) Roberts Neil Andre, Bristol, GB;
- (54) **Tekuté chladivo pro odstředivé kompresory**  
(22) 19.09.2000  
(32) 19.09.2000  
(31) 2000GB/0003596  
(33) WO  
(86) PCT/GB00/03596  
(87) WO 02/024829  
(57) Tekuté chladivo pro odstředivé kompresory bez nutnosti úprav jejich rotorů a změny jejich otáček, obsahující hmotnostně alespoň 35 % tetrafluorethanu a alespoň 20 % heptafluorpropanu, přičemž hmotnostní obsah tetrafluorethanu a heptafluorpropanu je alespoň 90 %, vztaheno na hmotnost chladiva jako celku. Způsob chlazení tělesa.
- (74) Kalenský Petr JUDr., Hálkova 2, Praha 2, 12000;
- 7 (51) **C 09 K 5/20**  
(21) **2003-1709**  
(71) BASF AKTIENGESELLSCHAFT, Ludwigshafen, DE;  
(72) Wenderoth Bernd Dr., Birkenau, DE;  
Meszaros Ladislaus, Mutterstadt, DE;  
Dambach Stefan, Hassloch, DE;  
Fidorra Uwe Dr., Wachenheim, DE;  
Bergemann Marco, Hockenheim, DE;
- (54) **Chladivo pro chladicí systémy v pohonech s palivovými články**  
(22) 14.12.2001  
(32) 20.12.2000  
(31) 2000/10063951  
(33) DE  
(86) PCT/EP01/14786  
(87) WO 02/055630  
(57) Mrazuvzdorné koncentráty pro chladicí systémy v pohonech s palivovými články pro vodnaté složení chladiva, připravené pro použití, s vodivostí maximálně 50  $\mu\text{S}/\text{cm}$  na bázi alkylenglykolů nebo jejich derivátů, obsahuje ester kyseliny orthokřemičité obecného vzorce I, ve kterém jsou substituenty  $\text{R}^1$  až  $\text{R}^4$  stejné nebo různé a značí  $\text{C}_1$ - $\text{C}_{20}$ -alkyl,  $\text{C}_2$ - $\text{C}_{20}$ -alkenyl,  $\text{C}_1$ - $\text{C}_{20}$ -hydroxyalkyl, případně substituovaný  $\text{C}_6$ - $\text{C}_{12}$ -aryl a/nebo glykoetherové substituenty vzorce  $(\text{CH}_2\text{-CH}_2\text{-O})_n\text{-R}^5$ , přičemž  $\text{R}^5$  značí vodík nebo  $\text{C}_1$ - $\text{C}_5$ -alkyl a n značí číslo 1 až 5.
- (74) Kalenský Petr JUDr., Hálkova 2, Praha 2, 12000;
- 
- 7 (51) **C 10 G 29/20, C 10 G 29/22, C 10 G 29/24, C 10 G 17/02**  
(21) **2003-598**  
(71) UNIPURE CORPORATION, Houston, TX, US;  
(72) Rappas Alkis S., Kingwood, TX, US;  
Nero Vincent P., Katy, TX, US;  
DeCanto Stephen J., Katy, TX, US;
- (54) **Způsob odstraňování malých množství organické síry z uhlovodíkových paliv**  
(22) 03.08.2001  
(32) 01.09.2000  
(31) 2000/654016  
(33) US  
(86) PCT/US01/41554  
(87) WO 02/018518  
(57) Způsob odsíření paliv jako je motorová nafta a podobných ropných produktů. Palivo s obsahem síry se při teplotách 50 až 130 °C uvádí do kontaktu s oxidačním/extrakčním roztokem obsahujícím kyselinu mravenčí a peroxidu vodíku v molárním poměru nejméně 11:1 a ne více než 25 % hmotnostních vody. Způsob oddělení substituovaných dibenzothiofenových oxidačních produktů z paliva.
- (74) Švorčík Otakar JUDr., Hálkova 2, Praha 2, 12000;
- 7 (51) **C 10 G 65/04, C 10 G 65/08**  
(21) **2003-463**  
(71) INSTITUT FRANCAIS DU PETROLE, Rueil-Malmaison Cedex, FR;

- (72) Benazzi Eric, Chatou, FR;  
Gueret Christophe, Saint Romain en Gal, FR;  
Marion Pierre, Antony, FR;  
Billon Alain, le Vesinet, FR;
- (54) **Flexibilní způsob výroby základních olejů a středních destilátů ze vsázky obsahující heteroatomy**
- (22) 23.07.2001  
(32) 26.07.2000  
(31) 2000/0009812  
(33) FR  
(86) PCT/FR01/02390  
(87) WO 02/008363
- (57) Zlepšený způsob výroby vysoce kvalitních základních olejů z ropných frakcí, které mají počáteční teplotu varu vyšší než 340 °C, případně za současné výroby středních destilátů, zejména benzinů a kerosenu. Způsob výroby základních olejů a středních destilátů ze vsázky obsahující heteroatomy například dusík, síru, kyslík a výhodně bez přítomnosti kovů, to jest ze vsázky obsahující více než 200 mg/l dusíku a více než 500 mg/l síry zahrnuje a) stupeň hydrogenační rafinace vsázky prováděnou při teplotě 330 °C a 450 °C, za tlaku 5 MPa až 25 MPa, b) separaci alespoň plynů a sloučenin s teplotou varu nižší než 150 °C z proudu získaného v kroku a), c) katalytickou deparafinaci na zeolitu při teplotě 200 °C až 500 °C, d) koncovou hydrogenační rafinaci alespoň části proudu ze stupně c) při teplotě 180 °C až 400 °C za tlaku 1 MPa až 25 MPa a e) separaci proudu získaného ve stupni d) za vzniku alespoň jedné olejové frakce.
- (74) Matějka Jan JUDr., Národní 32, Praha, 11000;

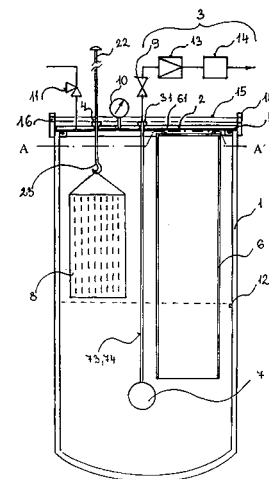

- 7 (51) **C 10 L 1/32, B 01 F 17/16, B 01 F 17/38**  
(21) **2003-1879**  
(71) AKZO NOBEL N. V., Arnhem, NL;  
(72) Lif Anna, Skärhamn, SE;  
Olsson Sara, Nösund, SE;
- (54) **Mikroemulzní palivo obsahující uhlovodíkovou frakci, ethanol, vodu a přísadu obsahující dusíkatý tenzid a alkohol**

- (22) 12.12.2001  
(32) 15.12.2000  
(31) 2000/0004648  
(33) SE  
(86) PCT/SE01/02748  
(87) WO 02/048294
- (57) Vodná palivová kompozice v homogenní kapalně fázi, tak zvané mikroemulzi, obsahující kapalnou uhlovodíkovou frakci, ethanol a přísadu s emulgačními a solubilizačními účinky. Kompozice obsahuje a) 70 až 95 % hmotn. uhlovodíkové frakce s teplotou varu v teplotním rozmezí od 130 °C do 425 °C, b) 2 až 25 % hmotn. ethanolu, c) 0,002 až 1,2 % hmotn. vody a d) 0,2 až 25 % hmotn. přísady obsahující 5 až 100 % hmotn. dusíkatého tenzidu vzorce I a 0 až 95 % hmotn. alkoholu vzorce ROH, v němž R je uhlovodíková skupina s 5 až 24 uhlíkovými atomy. Je výhodné, když přísada obsahuje 5 až 90 % hmotn. dusíkatého tenzidu a 10 až 95 % hmotn. alkoholu. Tato kompozice, jež se může dlouhodobě skladovat, se může používat jako palivo pro vznětové motory.
- (74) Guttman Michal JUDr. Ing., Nad Štolou 12, Praha 7, 17000;

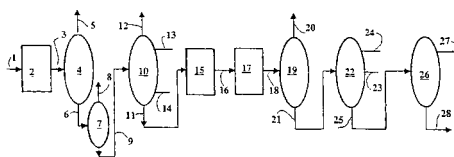

- 7 (51) **C 10 H 11/00, C 10 H 21/00**  
(21) **2000-3364**  
(71) HNYLUCH Josef, Český Těšín, CZ;  
(72) Hnyluch Josef, Český Těšín, CZ;
- (54) **Vyvíječ acetylénu**
- (22) 15.09.2000
- (57) Vyvíječ acetylénu, sestávající z tlakové nádoby, víka, koše a armatury je tvořen tlakovou nádobou (1) s dnem a prvním těsněním (5) na horní hraně, uzavřenou víkem (2), na kterém je uchycena komora (6), řídicí armatura (3), ovládací armatura (4), manometr (10) a pojistný ventil (11). Ve víku (2) je uchycena jedním koncem výstupní trubka (74) druhým koncem ústící do tělesa filtru (7), ve kterém je sítko (72), těleso filtru (7) je uzavřeno uzávěrem (71), z opačné strany tělesa filtru (7) je vedena pod víko (2) vstupní trubka (73), přičemž na konci výstupní trubky (74) nad víkem (2) je upevněna redukce (31). Na redukci (31) je napojena řídicí armatura (3) tvořená hlavním uzávěrem (9), redukčním ventilem (13) a suchou předlohou (14). Ovládací armatura (4) je tvořena průchodkou (72) s druhým těsněním (43), upevněnou ve víku (2), ve které je suvně uloženo těleso tyče (22) aretováno dotahovací maticí (41). Těleso tyče (22) je v prostoru tlakové nádoby (1) ukončeno hákem (23), na kterém je zavěšen koš (8).
- (74) Bocek Josef Ing., E. F. Buriana 4A, Havířov, 73601;

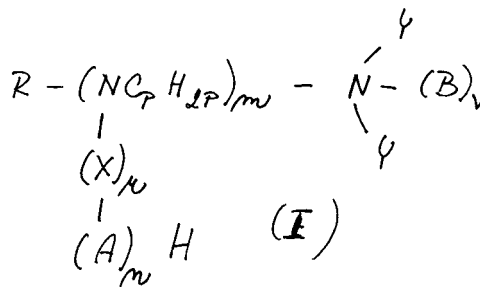

- 7 (51) **C 10 M 169/00, F 16 B 33/06**  
(21) **2003-660**  
(71) VALLOUREC MANNESMANN OIL & GAS  
FRANCE, Aulnoye-Aymeries, FR;  
(72) Bertet Régis, Lyon, FR;  
Chambellant François, Villeurbanne, FR;  
Petelot Daniel, Taisnières en Thierache, FR;  
Truong Dinh Nguyen, Taluyers, FR;

- Verdillon Lionel, Dommartin, FR;
- (54) **Prvek se závitem pro závitový spoj trubkových dílů odolný proti zadírání, závitový spoj a způsob získávání tenké vrstvy mazivové látky na prvku se závitem**
- (22) 09.08.2001  
(32) 31.08.2000  
(31) 2000/0011127  
(33) FR  
(86) PCT/FR01/02588  
(87) WO 02/018522  
(57) Zašroubovací vnitřní nebo našroubovací vnější prvek se závitem, pro závitový spoj trubkových dílů, odolný proti zadírání, obsahující zašroubovací vnější závit na zašroubovacím vnitřním prvku a našroubovací vnitřní závit na našroubovacím vnějším prvku, přičemž na nejméně jeden povrch závitových částí závitu je nanesena v tenké vrstvě mazivová látka, přičemž tento povrch je upraven pro adsorpci uvedené mazivové látky. Mazivová látka je homogenní směs a) zahušťovačů, b) nejméně jedné přísady pro velmi vysoké tlaky, přičemž uvedená přísada nebo přísady pro velmi vysoké tlaky jsou fyzikálně a chemicky kompatibilní se zahušťovačem a obsahují nejméně jednu přísadu pro velmi vysoké tlaky s chemickým působením, nazývanou EP chemická přísada, která je způsobila použití při Hertzových tlacích rovných 1000 MPa a vyšších než 1000 Mpa, a c) oleje, přičemž podíly složek mazivové látky jsou zvoleny tak, aby mazivová látka měla konzistenci způsobilou zajišťovat režim samočinně udržovaného mazání a filmotvornou povahu. Závitový spoj a způsob získávání tenké vrstvy mazivové látky na prvcích se závity.
- (74) Všetečka Miloš JUDr., Hálkova 2, Praha 2, 12000;
- 7 (51) **C 11 D 17/00, C 11 D 10/04, C 11 D 3/02**  
(21) **2003-1054**  
(71) UNILEVER N. V., Rotterdam, NL;  
(72) Nadakatti Suresh Murigeppa, Bangalore, IN;  
Naik Vijay Mukund, Bangalore, IN;  
Thomas Shiju, Bangalore, IN;
- (54) **Mycí prostředek**  
(22) 09.10.2001  
(32) 13.10.2000  
(31) 2000/926  
(33) IN  
(86) PCT/EP01/11621  
(87) WO 02/031099  
(57) Tavně odlévaný mycí prostředek, který si zachovává tuhost alespoň do teploty 40 °C a zahrnuje: (a) 2 až 50 (X<sub>a</sub>) % hmotnostních mýdla nasycené mastné kyseliny, zahrnujícího jednu nebo více ze solí C<sub>6</sub>-C<sub>24</sub> mastných kyselin; (b) 2 až 40 % hmotnostních detergentně aktivních látek; (c) 0,5 až 20 % hmotnostních vysolovacího elektrolytu; a (d) 30 až 80 % hmotnostních vody; přičemž přítomné mýdlo mastné kyseliny vytváří X<sub>a</sub> % roztok ve vodě s kapalnou fází o viskozitě menší než 50 Pa.s při stříhové rychlosti 1/s v teplotním rozmezí 50 až 100 °C, vykazuje oddělování fází, přítomnost pevné fáze během ochlazení až na 20 °C a zmíněná pevná fáze je během zahřívání přítomna alespoň do teploty 40 °C. Dalším řešením je způsob výroby výše uvedeného výrobku.
- (74) Korejzová Zdeňka JUDr., Spálená 29, Praha 1, 11000;
- 7 (51) **C 12 N 15/00**  
(21) **2003-1378**  
(71) UNIVERSITY OF MARYLAND, BALTIMORE, Baltimore, MD, US;  
(72) Galen James E., Owing Mills, MD, US;
- (54) **Způsob exprese genu v bakteriální buňce, způsob vyvolání imunitní odezvy u hostitele a systém pro exprimování proteinu**  
(22) 23.11.2001  
(32) 22.11.2000

- (31) 2000/252516  
(33) US  
(86) PCT/US01/44185  
(87) WO 02/083890  
(57) Řešení poskytuje proteinový exportní systém pro účinné produkování rekombinantního proteinu v hostitelské buňce. Ve výhodnějším provedení využívá proteinový exportní systém endogenního systému hostitelské bakterie, do níž je vektor proteinového exportního systému začleněn
- (74) PATENTSERVIS PRAHA a.s., Jivenská 1, Praha 4, 14000;

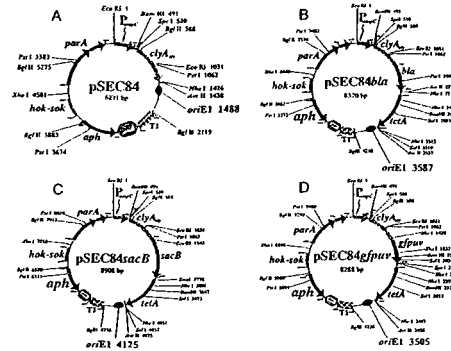

- 7 (51) **C 12 N 15/12, C 12 N 5/10, C 07 K 14/705, C 07 K 16/28, C 12 Q 1/68, G 01 N 33/577, G 01 N 33/68, A 61 K 38/17, A 01 K 67/027**  
(21) **2003-1154**  
(71) MILLENNIUM PHARMACEUTICALS, INC., Cambridge, MA, US;  
WYETH, Madison, NJ, US;  
(72) Rhodes Kenneth, Neshanic Station, NJ, US;  
Betty Maria, Mt. Laurel, NJ, US;  
Ling Huai-Ping, Princeton, NJ, US;  
An Wenqian, Framingham, MA, US;
- (54) **Činidla interagující s draslíkovým kanálem a jejich použití**  
(22) 27.09.2001  
(32) 27.09.2000, 31.10.2000  
(31) 2000/670756, 2000/703094  
(33) US, US  
(86) PCT/US01/30463  
(87) WO 02/026984  
(57) Řešení poskytuje izolované molekuly nukleové kyseliny, označené jako PCIP molekuly nukleové kyseliny, které kódují proteiny, které se váží na draslíkové kanály a modulují aktivity zprostředkované draslíkovým kanálem. Také poskytuje protismyslné molekuly nukleové kyseliny, rekombinantní expresní vektory obsahující PCIP molekuly nukleové kyseliny, hostitelské buňky, do kterých byly vloženy expresní vektory, a non-lidská transgenní zvířata, do kterých byl PCIP gen vložen nebo ve kterých byl narušen. Řešení dále poskytuje izolované PCIP proteiny, fúzní proteiny, antigenní peptidy a anti-PCIP protilátky, jakož i diagnostické způsoby využívající prostředky podle předkládaného řešení.
- (74) Jirotková Ivana Ing., Nad Štolou 12, Praha 7, 17000;
- 7 (51) **C 12 N 15/63, C 12 N 15/12, C 07 K 14/47, C 07 K 16/18, C 07 K 16/30, A 61 K 38/17, A 61 K 39/395, A 61 K 48/00, A 61 P 35/00, G 01 N 33/574**  
(21) **2002-4213**  
(71) CORIXA CORPORATION, Seattle, WA, US;  
(72) Frudakis Tony N., Sarasota, FL, US;  
Reed Steven G., Bellevue, WA, US;  
Smith John M., Columbia Heights, MN, US;  
Misher Lynda E., Seattle, WA, US;  
Dillon Davin C., Issaquah, WA, US;  
Retter Marc W., Carnation, WA, US;  
Wang Aijun, Issaquah, WA, US;  
Skeiky Yasir A. W., Bellevue, WA, US;

Harlocker Susan L., Seattle, WA, US;

Day Craig H., Seattle, WA, US;

(54) **Prostředky a způsoby léčení a diagnostiky rakoviny prsu**

(22) 22.05.2001

(32) 24.05.2000, 08.06.2000, 26.10.2000, 16.03.2001

(31) 2000/577505, 2000/590583, 2000/699295, 2001/810936

(33) US, US, US, US

(86) PCT/US01/16776

(87) WO 01/090152

(57) Prostředky a způsoby léčení a diagnostiky rakoviny, zejména rakoviny prsu. Ilustrativní prostředky zahrnují jeden nebo více polypeptidů tumoru prsu, jejich imunogenních částí, polynukleotidů, které kódují takové polypeptidy, antigen prezentující buňky, které exprimují takové polypeptidy a T-buňky, které jsou specifické pro buňky, exprimující takové polypeptidy. Popsané prostředky jsou užitečné například při diagnostice, prevenci a/nebo léčení nemoci, zejména rakoviny prsu.

(74) Kalenský Petr JUDr., Hálkova 2, Praha 2, 12000;

7 (51) **C 21 B 11/00, C 21 B 11/02**

(21) **2002-3440**

(71) TECHNOLOGICAL RESOURCES PTY LTD, Melbourne, AU;

(72) Dry Rodney James, City Beach, AU;

Burke Peter Damian, Winthrop, AU;

(54) **Způsob přímého tavení a zařízení k jeho provádění**

(22) 11.04.2001

(32) 17.04.2000

(31) 2000/6950

(33) AU

(86) PCT/AU01/00419

(87) WO 01/081637

(57) Řešení se týká způsobu přímého tavení, založeného na roztavené lázni, a zařízení na výrobu kovů z materiálu, obsahujícího železo. Způsob zahrnuje vhánění vstupních materiálů, kterými jsou tuhý materiál a nosný plyn, do roztavené lázně při rychlosti alespoň 40 m/s přes alespoň jednu dolů směřující přívodní trubku pro vhánění pevných materiálů, opatřenou dodávací trubkou o vnitřním průměru 40 mm až 200 mm, která je umístěna tak, že středová osa výstupního konce přívodní trubky leží pod úhlem od 20° do 90° vzhledem k vodorovné ose. Vhánění vstupních materiálů vytváří povrchové proudění plynu alespoň 0,04 Nm<sup>3</sup>/s/m<sup>2</sup> v roztavené lázni alespoň částečně prostřednictvím reakcí vháněného materiálu v lázni. Proudění plynu způsobuje, že roztavený materiál je vypuzován směrem vzhůru jako rozstříkané a šplíchající kapičky nebo proudy a vytváří expandovanou oblast roztavené lázně, přičemž proudění plynu a směrem vzhůru vypuzovaný roztavený materiál způsobují zásadní pohyb materiálu v roztavené lázni a silné promíchávání roztavené lázně. Vstupní materiály jsou zvoleny tak, že v celkovém smyslu jsou reakce vstupních materiálů v roztavené lázni endotermické. Způsob rovněž zahrnuje dmychání plynu, obsahujícího kyslík, do horní oblasti nádoby prostřednictvím alespoň jedné přívodní trubky pro dmychání plynového kyslíku a hořlavých plynů pro přídavné spalování, uvolněných z roztavené lázně.

(74) Čermák Karel Dr., Národní třída 32, Praha 1, 11000;

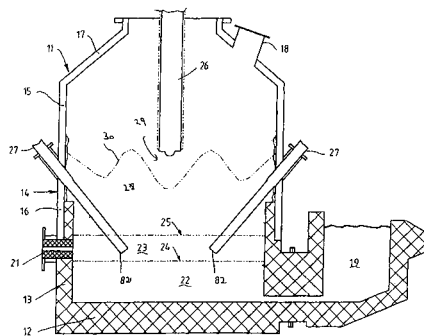

7 (51) **C 23 C 4/10**

(21) **2001-4629**

(71) ÚSTAV FYZIKY PLAZMATU AV ČR, Praha, CZ;

(72) Neufuss Karel Ing., Praha, CZ;

Ctibor Pavel Ing., Praha, CZ;

(54) **Nástřikový materiál pro žárové a plazmové nanášení**

(22) 20.12.2001

(57) Nástřikový materiál pro žárové a plazmové nanášení, zejména plazmovým hořákem s plynovou nebo vodní stabilizací elektrického oblouku, určený na kovové a nekovové podložní materiály a pro výrobu samonosných prvků metodou plazmového nanášení je tvořen částicemi přírodního ilmenitu s obsahem vlhkosti do 4 % hmotn. a o granulometrii 0,01 až 0,315 mm.

(74) Patentové a licenční služby

SSČ AV ČR, tř. Politických vězňů 7, Praha 1, 11121;

7 (51) **C 23 C 22/84, C 25 D 11/18, C 25 D 11/30**

(21) **2002-3495**

(71) ELECTRO CHEMICAL ENGINEERING GMBH, Zug, CH;

(72) Kurze Peter, Nideggen, DE;

Kohler Marco, Bornheim, DE;

Krüger Ulrike, Kerpen, DE;

Banerjee Dora, Kerpen, DE;

(54) **Zbarvená konverzní vrstva**

(22) 22.03.2001

(32) 22.03.2000

(31) 2000/10014035

(33) DE

(86) PCT/DE01/01125

(87) WO 01/071060

(57) Řešení se týká vícevrstvého povlaku, zahrnujícího konverzní vrstvu uspořádanou na kov a barvicí vrstvu, nacházející se na této konverzní vrstvě. Konverzní vrstva, nacházející se na kově má póry, a druhá vrstva, nacházející se na konverzní vrstvě, je vyrobitelná nanášením roztoku, obsahujícího alespoň jednu alkoxyilanovou sloučeninu a barvivo, a následnou polymerací a/nebo zesíťováním alkoxyilanové sloučeniny.

(74) Čermák Karel Dr., Národní třída 32, Praha 1, 11000;

7 (51) **C 30 B 33/00, B 28 D 5/00**

(21) **2003-1102**

(71) FREIBERGER COMPOUND MATERIALS GMBH, Freiberg, DE;

(72) Hammer Ralf, Freiberg, DE;

Kleinwechter André, Freiberg, DE;

Flade Tilo, Freiberg, DE;

Kumann Cornelia, Oberschöna, DE;

Gruszynsky Ralf, Brand-Erbisdorf, DE;

(54) **Způsob a zařízení pro dělení monokrystalů, nastavovací zařízení a zkušební postup zjišťování krystalografické orientace**

(22) 30.07.2001

(32) 20.10.2000

- (31) 2000/10052154  
 (33) DE  
 (86) PCT/EP01/08800  
 (87) WO 02/034973  
 (57) Předložené řešení se týká způsobu dělení monokrystalů (1), zejména GaAs, rozřezáváním. Podle tohoto řešení se mohou monokrystal (1) určený k rozřezávání na alespoň dvě části a řezný nástroj (2, 3; 8, 8a, 8b, 8c) přemísťovat vůči sobě navzájem ve směru (V) posuvu, přičemž monokrystal (1) je orientovaný tak, že je v rovině (T) řezu možné zjišťovat jmenovitou krystalografickou orientaci (K), přičemž úhel ( $\rho$ ) svíraný mezi jmenovitou krystalografickou orientací (K) a směrem (V) posuvu řezného nástroje (2, 3; 8, 8a, 8b, 8c) se volí tak, že se síly působící na řezný nástroj (2, 3; 8, 8a, 8b, 8c) během řezání ve směru kolmém na rovinu (T) řezu navzájem kompenzují.  
 (74) Všečetka Miloš JUDr., Hálkova 2, Praha 2, 12000;

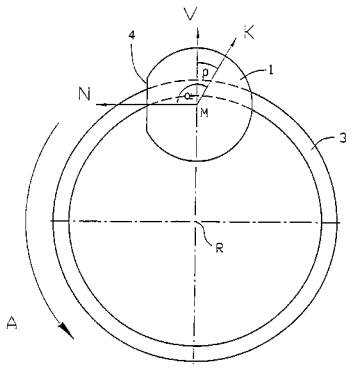

- 7 (51) **D 01 H 1/115**  
 (21) **2003-129**  
 (71) W. SCHLAFHORST AG & CO., Mönchengladbach, DE;  
 (72) Feuerlohn Helmut, Mönchengladbach, DE;  
 Weide Thomas, Mönchengladbach, DE;  
 (54) **Dopřádací zařízení k výrobě předené nitě pomocí cirkulujícího proudu vzduchu**  
 (22) 15.01.2003  
 (32) 17.01.2002  
 (31) 2002/10201577  
 (33) DE  
 (57) Dopřádací zařízení má řídicí zařízení (23, 60, 68) a nastavovací zařízení (17, 54, 66) k nastavení alespoň podélné komponenty proudu vzduchu v závislosti na odtahové rychlosti nitě (16, 36, 37, 51), s jejichž pomocí je řízena úhlová poloha kolem hlavy (13, 49) včetně (11, 50) navinutých konců (14, 48) vláken a tím úhlová poloha opředěných vláken. Nastavovací zařízení (17, 54, 66) má nastavení pro zapřádání a alternativně alespoň jedno nastavení pro běžné předění.  
 (74) Švorčík Otakar JUDr., Hálkova 2, Praha 2, 12000;

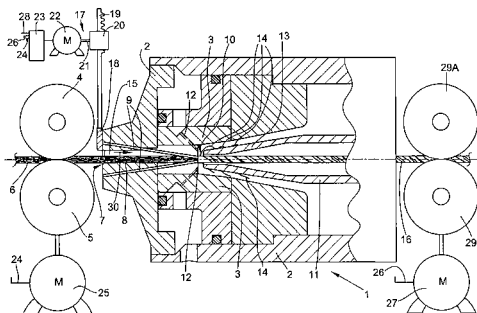

- 7 (51) **D 01 H 4/08**  
 (21) **2002-3685**  
 (71) W. SCHLAFHORST AG & CO., Mönchengladbach, DE;  
 (72) Schwabe Bernhard, Chemnitz, DE;  
 Voidel Bettina, Chemnitz, DE;  
 Voidel Peter, Chemnitz, DE;  
 Wassenhoven Heinz-Georg, Mönchengladbach, DE;  
 (54) **Způsob a zařízení ke spřádání textilních stříží pomocí dopřádacího rotoru**  
 (22) 07.11.2002  
 (32) 06.12.2001  
 (31) 2001/10160067  
 (33) DE  
 (57) Textilní stříže se spřádají pomocí dopřádacího rotoru, který rotuje vysokými otáčkami v kanálovou desku (26) uzavíratelném rotorovém plášti (2), ve kterém se vytváří podtlak. Do dopřádacího rotoru (3) dodávané stříže se sbírají v rotorovém žlábkem (46), v navazovací zóně (45) se zkrucují do příže a následně se za vzniku ramene (44) příže, které se rozkládá mezi rotorovým žlábkem (46) a odtahovou tryskou (13), odtahují. Přitom se na rameno (44) příže působí silou (F) vzduchového proudu, takže se vyklene proti směru (U) své rotace. Zařízení spočívá v tom, že rotorový plášť (2) dopřádacího zařízení (1) uzavírá kanálová deska (26), v jejíž oblasti je umístěno více proti směru (U) rotace ramene (44) příže nasměrovaných vývrtů (38) pro vířivý vzduch, které věncovitě obepínají odtahovou trysku (13).  
 (74) Švorčík Otakar JUDr., Hálkova 2, Praha 2, 12000;

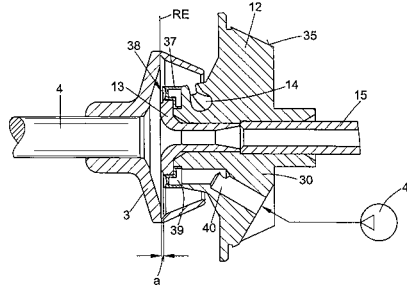

- 7 (51) **D 01 H 4/50, D 02 G 3/38**  
 (21) **2002-537**  
 (71) RIETER CZ A. S., Ústí nad Orlicí, CZ;  
 (72) Kopřiva Václav Ing., Ústí nad Orlicí, CZ;  
 Sloupenský Jiří Ing. CSc., Ústí nad Orlicí, CZ;  
 Vítek Petr Ing., Brno, CZ;  
 (54) **Způsob navíjení plně určené délky složkové příže vyráběné na rotorovém dopřádacím stroji na křížovou cívku a zařízení k provádění způsobu**  
 (22) 13.02.2002  
 (57) Způsob navíjení plně určené délky složkové příže (5) vyráběné na rotorovém dopřádacím stroji na křížovou cívku (7), u něhož se po přetrhu složkové příže (5) zastaví na příslušném pracovním místě předění a navíjení složkové příže (5), přičemž složková příže (5) obsahuje kontinuální složku, zejména pružnou kontinuální složku (4), a složku vypřádanou v rotoru z ojednocených vláken, a na každém pracovním místě se sleduje délka složkové příže navinuté na cívku (7). Po přetrhu složkové příže (5) před dosažením požadované plně určené délky návinu složkové příže (5) na cívku (7) a zastavení předění a navíjení složkové příže (5) na pracovním místě stroje, na němž došlo k přetrhu, se pracovnímu místu přiřadí pomocná cívka (83, 93, 103, 112) s návinem složkové příže (84, 94, 104, 113) stejného druhu a parametrů, složková příže (84, 94, 104, 113) z pomocné cívky (83, 93, 103, 112) se spojí se složkovou příží (5) z cívky (7) na pracovním místě, spojená složková příže se navede do rozváděcího ústrojí pracovního místa a zahájí se navíjení složkové příže (84, 94, 104, 113) z pomocné cívky (83,

93, 103, 113) na cívku (7) na pracovním místě, které se ukončí po dosažení plně určené délky složkové příze, čímž se dosáhne zvýšení počtu vyráběných cívek plně určené délky složkové příze při současné minimalizaci nákladů. Vynález se dále týká různých variant zařízení k provádění tohoto způsobu.

(74) Musil Dobroslav Ing., Cejl 38, Brno, 60200;

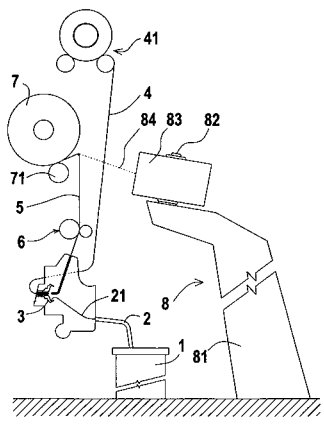

7 (51) **D 03 D 15/12, A 41 D 31/00**

(21) **2003-1200**

(71) KERMELE, Colmar, FR;

(72) Thiriot Laurent, Colmar, FR;

(54) **Textilní povrch s vysokou viditelností**

(22) 26.10.2001

(32) 03.11.2000

(31) 2000/0014124

(33) FR

(86) PCT/FR01/03333

(87) WO 02/036870

(57) Textilní povrch má alespoň jednu stranu s vysokou viditelností. Tento textilní povrch se získá z přízi nebo vláken alespoň tří typů, kterými jsou zhášecí příze nebo vlákna, tepelně stabilní příze nebo vlákna a příze nebo vlákna s vysokou viditelností. Tyto povrchy poskytují ochranu proti teplu a plamenům.

(74) Hakr Eduard Ing., Přístavní 24, Praha 7, 17000;

7 (51) **D 04 B 1/18, D 04 B 1/14**

(21) **2002-430**

(71) UNIPLĚT TŘEBÍČ, A. S., Třebíč, CZ;

(72) Leixner Josef, Třebíč, CZ;

(54) **Způsob pletení počátku úpletu**

(22) 05.02.2002

(57) Způsob pletení počátku úpletu na dvouválcovém okrouhlém pletacím stroji pro výrobu ponožkového zboží se provádí tak, že nejprve se do jehel (1) v rozdělení 1:1 kladě gumová nit (2) a zatahuje se, načež se kladě alespoň jedna nepružná nit (3) do bordurového rozdělení jehel (1) tak, že její konec (K), držení v nůžkách (5), se podrží před ustřížením tak dlouho, až se položí vedle kladené gumové nitě (2), která se v bordurovém rozdělení jehel (1) nazatahuje. Nakonec se všechny jehly (1) přesunou do uzavírací polohy a pokračuje se v pletení.

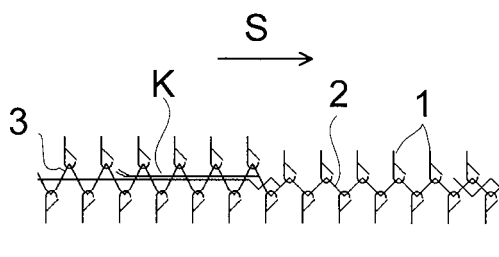

7 (51) **D 04 H 1/54**

(21) **2003-657**

(71) THE PROCTER & GAMBLE COMPANY, Cincinnati, OH, US;

(72) Brennan Jonathan Paul, Cincinnati, OH, US; Sporing Lester Charles, Loveland, OH, US;

(54) **Dětský utírací ubrousek na jedno použití**

(22) 26.09.2001

(32) 29.09.2000

(31) 2000/676205

(33) US

(86) PCT/US01/30077

(87) WO 02/027089

(57) Ubrousek z netkaného materiálu, vhodný k použití jako předem zvlhčený dětský ubrousek, obsahující termoplastická vlákna s předem danou střížní délkou vláken. Ubrousek je zpracován na kalandru se vzorkem, obsahujícím množství samostatných ikon, neboli obrázků. Každá z ikon má tzv. ekvivalentní průměr, což je průměr nejmenší kružnice, která opisuje celou ikonku a který je alespoň asi jednu polovinu průměrné délky vláken. Ikonky jsou od sebe odděleny, jedna od druhé tzv. ekvivalentním průměrem nespojené plochy, což je průměr největší kružnice, která v sobě neobsahuje žádné vytlačené části, a který činí alespoň asi jednu polovinu průměrné délky vláken. Netkaný materiál je vyráběn technologií splétání, přičemž složení vláken v ubrousku je mezi asi 40 % až 60 % viskózy a zbytek tvoří termoplastická vlákna.

(74) PATENTSERVIS PRAHA a.s., Jivenská 1, Praha 4, 14000;

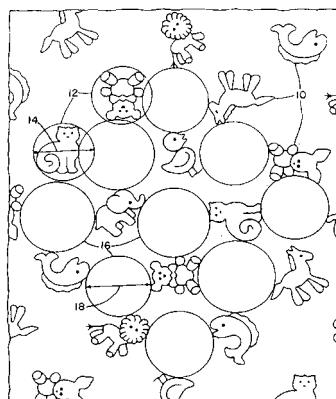

7 (51) **D 04 H 3/16, D 01 D 5/098**

(21) **2003-403**

(71) MITSUI CHEMICALS, INC., Tokyo, JP;

(72) Hisada Minoru, Sodegaura-shi, JP; Suzuki Kenichi, Sodegaura-shi, JP;

(54) **Způsob a zařízení pro výrobu netkaných textilií**

(22) 04.04.2002

(32) 06.04.2001

(31) 2001/109088

(33) JP

(86) PCT/JP02/03383

(87) WO 02/084007

(57) Způsob výroby netkaných textilií dovoluje snížení průměru vláken bez snížení produktivity výroby a stabilní výrobu netkaných textilií, která zahrnuje chlazení velkého počtu nekonečných vláken (10) vytvářených zvláknujícími tryskami s chladícím vzduchem vedeným do chladicí komory (3), tažení vláken tažným vzduchem, a ukládání vláken na pohyblivý sběrač (8). Chladící vzduch vedený do chladicí komory (3) je rozdělen do alespoň dvou toků ve svislém směru, přičemž rychlost chladicího vzduchu v nejspodnějším toku je nastavena vyšší než rychlost chladicího vzduchu v nejvyšším toku. Zařízení pro výrobu netkaných textilií sestává ze zvláknujících trysek (2) pro



tažení velkého počtu nekonečných vláken (10), chladicí komory (3) pro ochlazování vláken ochlazovacím vzduchem dlouhíci sekci (7) pro tažení ochlazených vláken a pohyblivý sběrač (8) pro ukládání vytažených vláken z dlouhíci sekce (7), přičemž chladicí vzduch vedený do chladicí komory (3) je rozdělen do alespoň dvou toků ve vsmířném směru, a rychlosti chladicího vzduchu v jednotlivých tocích jsou nezávisle nastavitelné.

(74) Kalenský Petr JUDr., Hájkova 2, Praha 2, 12000;

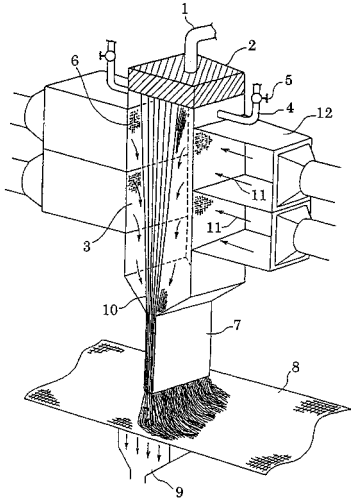

7 (51) **D 04 H 11/08, D 05 C 15/10, D 05 C 17/02**  
**2003-1234**

(71) MILLIKEN & COMPANY, Spartanburg, SC, US;

(72) Wenstrup David E., Easley, SC, US;

(54) **Netkaný materiál a způsob jeho výroby**

(22) 25.10.2001

(32) 03.11.2000

(31) 2000/706221

(33) US

(86) PCT/US01/46232

(87) WO 02/042538

(57) Netkaná textilie je vytvořena z prvních a druhých vláken. První vlákna jsou standardní polyesterová střížová vlákna a druhá vlákna jsou střížová vlákna ze směsi polyesterového materiálu s teplotou tání pod teplotou tání materiálu prvních vláken a nad teplotou tání formy při následném procesu tvarování. Netkaná textilie má spodní vrstvu a vlasovou vrstvu vystupující ze spodní vrstvy. Vlasová vrstva je kombinací prvních vláken a druhých vláken orientovaných zpravidla kolmo k rovině textilie. Spodní vrstva je pletená textilie s podílem prvních a druhých vláken. Netkanou textilií může tvořit krycí vrstva, což je pletená textilie s podílem prvních a druhých vláken umístěných na vlasové vrstvě proti spodní vrstvě.

(74) Krmenčík Václav Ing., Nad Štolou 12, Praha 7, 17000;

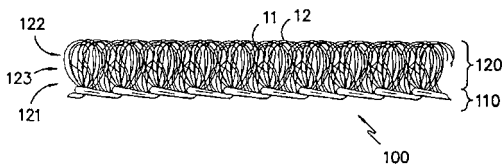

7 (51) **E 01 B 25/00**

(21) **2003-626**

(71) MAX BÖGL BAUUNTERNEHMUNG GMBH  
CO.KG, Neumarkt, DE;

(72) Reichel Dieter, Neumarkt, DE;

Lindner Erich, Auerbach - Nasnitz, DE;

Waidhauser Ralf, Neumarkt, DE;

(54) **Traťový nosník**

(22) 01.09.2001

(32) 12.09.2000, 22.12.2000, 13.03.2001, 30.04.2001,  
12.07.2001, 12.07.2001, 12.07.2001

(31) 2000/10045336, 2000/10064724, 2001/10111918,  
2001/10120909, 2001/10133337, 2001/10133318,  
2001/10133316

(33) DE, DE, DE, DE, DE, DE, DE

(86) PCT/EP01/10098

(87) WO 02/022955

(57) Traťový nosník je určen zejména pro dráhu na magnetickém polštáři (100). Nosníky (2) jsou uspořádány za sebou ve směru jízdy. Mají horní nosnou část (12), a nejméně jednu, pod horní nosnou částí (12) umístěnou opěrnou část (13, 14), zejména stojinu. V oblasti horní nosné části (12) a/nebo nejméně jedné opěrné části (13, 14) jsou upraveny solární články (7, 8) a/nebo sluneční kolektory.

(74) Poláček Jiří Ing., Dominikánská 6, Plzeň, 30112;

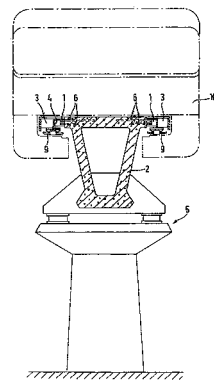

7 (51) **E 02 D 29/14**

(21) **2003-1192**

(71) HAGEN Peter, Mils, AT;

(72) Hagen Peter, Mils, AT;

(54) **Zařízení k zakrytí šachet**

(22) 18.10.2001

(32) 31.10.2000

(31) 2000/1848

(33) AT

(86) PCT/AT01/00337

(87) WO 02/036892

(57) Zařízení k zakrytí šachet v oblasti silnic je opatřeno trubkou (3) vedenou kluzně v krycím prstenci (2) pevně uchyceném na šachtě (1) a dále prstencovitým držákem (4) pro uložení šachtového poklopu v úrovni silničního povrchu (6). Flexibilní spojení je vytvořeno tím, že prstencovitý držák (4) je na trubce (3) uchycen s možností jeho omezeného pohybu.

(74) Kühnel Egon, Oblá 56, Brno, 63400;

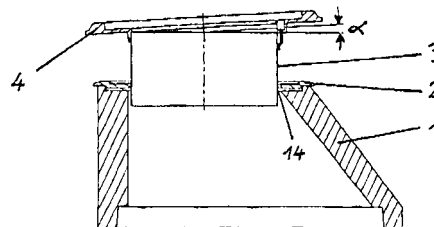

7 (51) **E 04 C 2/36**

(21) **2003-131**

(71) WIESNER Erich, Altheim, AT;

(72) Stache Michael, Kirchdorf Am Inn, DE;

(54) **Samonosný stavební dílec, jeho použití a způsob jeho výroby**

(22) 13.07.2001

- (32) 17.07.2000, 11.07.2001  
 (31) 2000/1243, 2001/1085  
 (33) AT, AT  
 (86) PCT/AT01/00238  
 (87) WO 02/006606  
 (57) Řešení se týká samonosného stavebního dílce (1), způsobilého přenášet zatížení se dvěma krycími vrstvami (7), které jsou uloženy ve vzájemném odstupu prostřednictvím jádrové vrstvy (11), který je tvořena více pásovými distančními prvky (18), rozdělenými po vzájemně přivrácených povrchových plochách (15a) krycích vrstev (7). Alespoň některé z distančních prvků (18) jsou po jejich délce prostorově tvarovány, zejména vlnovitě resp. Nerovinně, a úzké stranové plochy (28) distančních prvků (18), jakož i vzájemně přivrácené povrchové plochy (15a) tvoří spolu rovnoběžné spojovací plochy (16a, 16b), které jsou uloženy s přísazením k sobě na tupo. Distanční prvky (18) jsou alespoň místně spojeny s krycími vrstvami (7) pomocí vyztužovacího spojovacího a/nebo zpevňovacího prostředku (70). Krycí vrstvy (7) a distanční prvky (18) sestávají z nejméně jedné vrstvy (36, 37, 39, 40) z prvků (73) ze dřeva nebo dřevné hmoty, zejména dřevěných nebo dřevěných vláknových materiálů, uspořádaných v náhodné prostorové poloze, vzájemně spolu pomocí pojiva, přičemž alespoň místně mezi prvky (73) ze dřeva nebo dřevné hmoty leží dutiny (75) nebo póry (74). Vytvrzený spojovací a/nebo zpevňovací prostředek (70) prostupuje spojovací plochou (16a, 16b) distančních prvků (18) a s prvky (73) ze dřeva nebo dřevné hmoty a/nebo s póry (74) a/nebo s dutinami (75) tvoří v nejméně jedné spojovací oblasti (71) mezi krycí vrstvou (7) a distančním prvkem (18) spojovací a/nebo zpevňovací pásmo (8), uspořádané po části tloušťky (14) krycích vrstev (7) a výšky (9) distančních prvků (18), které má vyšší mechanickou zatížitelnost než oblasti krycí vrstvy (7) a distančních prvků (18), navazující na spojovací a/nebo zpevňovací oblast (80). Dále se řešení týká použití stavebních dílců pro bednicí desky a konstrukce budov, zejména v seismických oblastech. Rovněž se týká způsobu výroby navrhovaných stavebních dílců.
- (74) Švorčík Otakar JUDr., Hálkova 2, Praha 2, 12000;

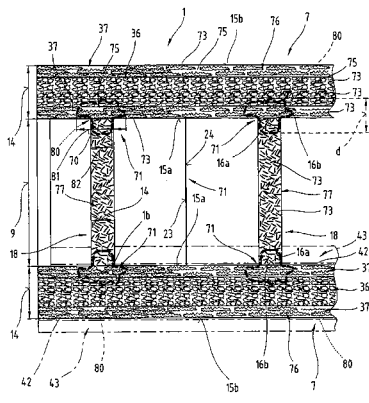

- 7 (51) **E 04 G 23/02, E 04 G 23/00, E 04 B 5/29, E 04 B 5/16, E 01 C 23/09**  
 (21) **2002-154**  
 (71) MISAŘ Jaromír Ing., Vsetín, CZ;  
 (72) Misař Jaromír Ing., Vsetín, CZ;  
 (54) **Způsob odstranění praskání stropů zhotovených ze stropních vložek HURDIS**  
 (22) 15.01.2002  
 (57) Způsob odstranění praskání stropů, zhotovených ze stropních vložek HURDIS je navržen tak, že v horní betonové vrstvě (1), která se nachází nad stropními vložkami HURDIS (2), které jsou vloženy do I profilů (3) se vyřezou podélné a příčné drážky (4), do kterých se vkládají ocelové pruty (6), které se vzájemně svaří a drážky se zalijí betonovou směsí (9). Podélné a příčné drážky (4) jsou provedeny řezacím drážkovacím strojem

na beton s dvěma řezacími kotouči (10), které jsou součástí vozíku (14) a jsou poháněny elektromotorem (20). Jejich výškové přestavení je prováděno šroubem s maticí (12) a jejich rozteč se mění pomocí distanční vložky (22). Vozík (14) se pohybuje po vodící trubce (16).

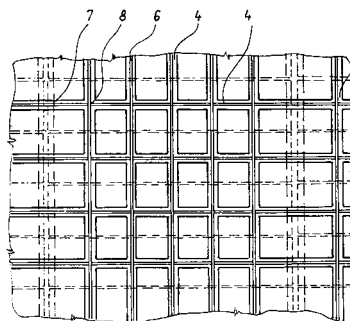
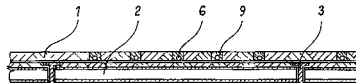

- 7 (51) **E 04 H 1/02, E 04 H 1/00, E 04 B 1/00**  
 (21) **2002-568**  
 (71) OPLETAL Ladislav Ing. arch., Olomouc, CZ;  
 (72) Opletal Ladislav Ing. arch., Olomouc, CZ;  
 (54) **Vícepodlažní obytný dům**  
 (22) 15.02.2002  
 (57) Vynález se týká konstrukce vícepodlažního obytného domu (1), u kterého je většina bytů v nejméně dvou navzájem navazujících podlažích (2, 3) opatřena terasami (210, 220, 230, 310, 320, 330), které jsou podle vynálezu navrženy a realizovány tak, že alespoň některé z nich jsou v půdorysném pohledu vzájemně přesazeny o alespoň 60 % jejich půdorysné polohy. Toto řešení je výhodně uplatněno i u případné jednopodlažní nebo vícepodlažní půdní vestavbě (4, 5) domu. Ve výhodném provedení jsou byty s terasami, které jsou situovány podle vynálezu, alespoň v některých podlažích domu uspořádány symetricky k podélné ose (100) domu (1).
- (74) Andrés Mirek, Bělidelská 12, Olomouc, 77200;

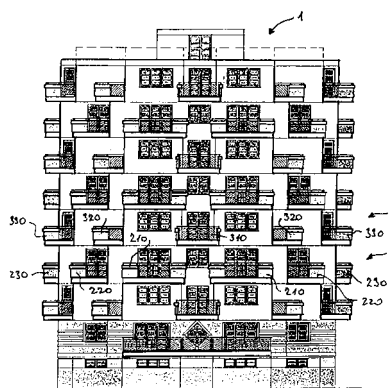

- 7 (51) **E 05 B 9/10, E 05 B 63/00**  
 (21) **2003-484**  
 (71) DOM SICHERHEITSTECHNIK GMBH & CO. KG, Brühl, DE;  
 (72) Braun Peter, Bornheim, DE;  
 (54) **Cylindrická zámková vložka**  
 (22) 15.08.2001  
 (32) 24.08.2000  
 (31) 2000/10041650  
 (33) DE  
 (86) PCT/GB01/03663  
 (87) WO 02/016712  
 (57) Cylindrická vložka obsahuje zavírací prvek (3) umístěný mezi dvěma částmi vložky. Nejméně jedna z částí vložky

tvoří válcovou jednotku (1, 2) a je připojena ke druhé části spojovacím můstkem (4), tvořícím nejméně jedno rameno (6) vystupující ze stěnové části (5). Rameno (6) je zasunuto do drážky (9) v přírubové části válcové jednotky (1, 2) a vytváří výstupky (7) zasunuté do vybrání (8) drážky (9). Vybrání (8) jsou uspořádána v boční stěně drážky (9) a jsou částmi kruhových válcových vybrání.

(74) Švorčík Otakar JUDr., Háľkova 2, Praha 2, 12000;

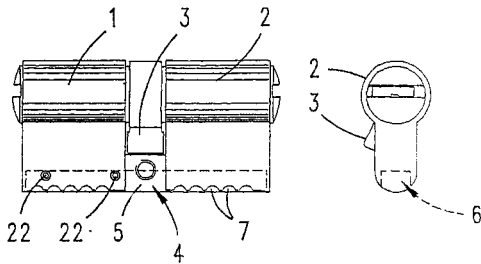

7 (51) **E 06 B 3/663**

(21) **2003-1014**

(71) SAINT-GOBAIN GLASS FRANCE, Courbevoie, FR;

(72) Beteille Fabien, Paris, FR;

Giron Jean-Christophe, Aachens, DE;

(54) **Vrstvený zasklívací dílec a způsob jeho výroby**

(22) 17.10.2001

(32) 18.10.2000

(31) 2000/0013307

(33) FR

(86) PCT/FR01/03203

(87) WO 02/033207

(57) Vrstvený zasklívací dílec obsahuje dva substráty (1, 2), mezi nimiž je uložen aktivní systém (3). Zasklívací dílec je opatřen prvním obvodovým těsnicím prostředkem (5), zejména vůči vodě ve formě páry, obsahujícím nejméně jeden těsnicí prvek na bázi teplem tavitelného polymeru nebo polymerů, zvolených z nejméně jednoho z následujících druhů polymeru: ethylen-vinylacetát, polyisobutylem, polyamid nebo na bázi tmelu, zejména na polyuretanové, polysulfidové nebo silikonové bázi. Těsnicí prvek může být také kombinován s prostředky pro mechanické vyztužení. Je také navržen způsob, při kterém se ukládá těsnicí prvek nebo prvky obvodových těsnicích prostředků (5) vstřikováním ve formě kapaliny, vytlačováním ve formě profilů, předem vytlačovaných nebo odlitých, na již sestavený zasklívací dílec nebo na jeden ze substrátů (1, 2) zasklívacího dílce před sestavováním.

(74) Všeťečka Miloš JUDr., Háľkova 2, Praha 2, 12000;

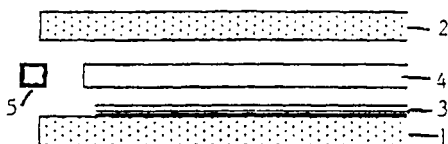

7 (51) **E 21 C 35/18, E 21 C 35/00, E 21 C 37/00**

(21) **2002-447**

(71) HYDRA MINING TOOLS INTERNATIONAL LIMITED, Rotherham, GB;

(72) Clapham William Stephen, Barusley, GB;

Warren John Joseph, Doncaster, GB;

Długosch Günter, Hamm, DE;

Weigelt Angelo, Hamm, DE;

(54) **Rubací nůž k uložení do vodou chlazené rubací hlavy**

(22) 06.02.2002

(57) Rubací nůž (1) k uložení do vodou chlazené rubací hlavy sestává z trnu (2) a čelní části (3), která je opatřena otvorem pro uložení trnu rubací hlavy. Na přívod (7)

tlakové vody navazují v trnu (2) rubacího nože uspořádaná vedení (20, 15, 16) tlakové vody, napojené na vstup tlakové vody. V otvoru (8) na čelní části (3) ve výstupu (9) vedení vody je uspořádaná vypouštěcí tryska. Ucpávkovým otvorem (10) protíná vedení (16) tlakové vody a v ucpávkovém otvoru (10) je uspořádaná zátká (11A), která je provedena buď jako průchozí nebo zaslepovací (11B).

(74) Malůšek Jiří Ing., Mendlovo nám. 1a, Brno, 60300;

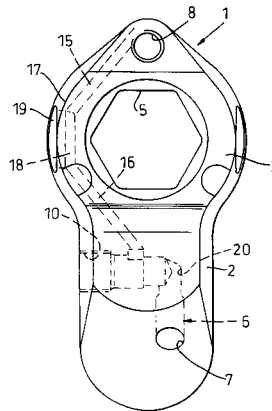

7 (51) **F 01 C 1/34, F 01 C 21/12, F 02 B 41/06, F 02 G 1/00**

(21) **2002-236**

(71) FROLÍK Jiří Ing., Praha, CZ;

(72) Frolík Jiří Ing., Praha, CZ;

(54) **Variabilní pohonná jednotka s rotačním spalovacím motorem s přidavným expančním systémem a apriorní regulací tvorby směsi palivo-vzduch**

(22) 21.01.2002

(57) Řešení se týká variabilní pohonné jednotky s rotačním spalovacím motorem s přidavným expančním systémem a apriorní regulací tvorby směsi palivo-vzduch. Podstata spočívá v napojení expančního systému (7) na primární výfukový kanál (1) rotačního spalovacího motoru (2) dvoudobého zážehového nebo vznětového a v napojení vnitřního pracovního prostoru (2.1) motoru na zásobník (6.2) plnicího vzduchu a zásobník (5.2) vyplachovacího vzduchu. Pohonná jednotka může pracovat jako motor tlakovzdušný a nebo v kumulovaném procesu spalovacím a teplovzdušným.

(74) Jíra Vladimír, Kovanecká 2112/18, Praha 9, 19000;

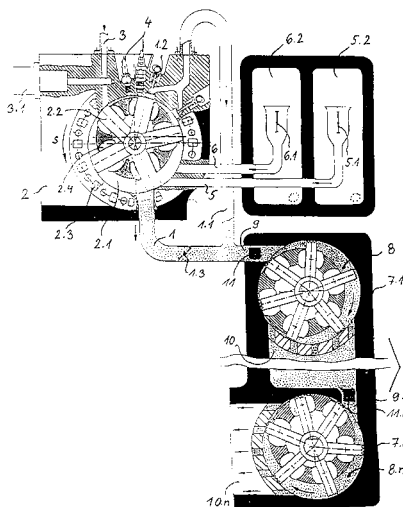

7 (51) **F 01 D 5/00, F 03 B 1/02, F 03 B 3/04, F 03 D 1/06**

(21) **2002-520**

(71) MADRY S. R. O., Frýdek-Místek, CZ;

(72) Madry Ferdinand Ing. CSc., Frýdek-Místek, CZ;

(54) **List vrtule a způsob jeho výroby**

- (22) 12.02.2002  
 (57) List (1) vrtule má obloukový profil s různým úhlem ( $\alpha$ ) natočení profilu listu (1) po délce listu (1). Spojnice středů oblouku obloukového profilu je umístěna na rozvinutelné rotační ploše, s výhodou válcové ploše (7) nebo komolé kuželové ploše (8). Osy ( $O_2$ ) obloukových profilů jsou různoběžné s osou ( $O_1$ ) rozvinutelné rotační plochy. List (1) vrtule se zhotoví tak, že deska (9, 10) ve tvaru rozvinuté rozvinutelné rotační plochy se zkrouží do uzavřeného rotačního tvaru s předem zvolenými poloměry ( $r, r_1, r_2, r_3$ ) a poté se list (1) vrtule ze zkroužené desky (9, 10) vyřízne podle předem připraveného obrazu listu (1) vrtule.
- (74) Popela Bohumil Ing., Kartouzská 200/4, Praha 5 - Smíchov, 15099;

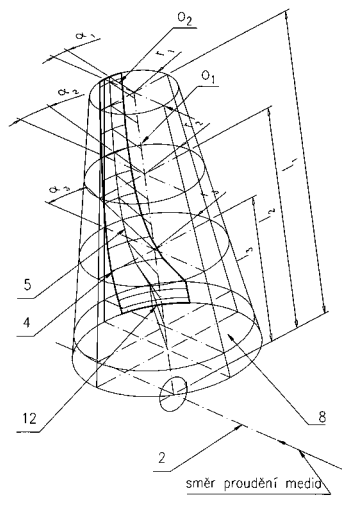

- 7 (51) **F 02 C 1/04, F 02 C 7/08, F 02 C 3/28, F 28 D 17/02**  
 (21) **2003-328**  
 (71) APPLIKATIONS- UND TECHNIKZENTRUM FÜR ENERGIEVERFAHRENS-, UMWELT- UND STRÖMUNGSTECHNIK (ATZ-EVUS), Sulzbach-Rosenberg, DE;  
 (72) Emmel Andreas, Hahnbach, DE; Stevanović Dragan, Sulzbach-Rosenberg, DE;  
 (54) **Způsob přeměny tepelné energie na mechanickou práci a zařízení k provádění tohoto způsobu**  
 (22) 07.08.2001  
 (32) 11.08.2000  
 (31) 2000/10039246  
 (33) DE  
 (86) PCT/DE01/02939  
 (87) WO 02/014663  
 (57) Způsob přeměny tepelné energie na mechanickou práci spočívá v tom, že do turbínové větve (T) se střídavě zapojuje první prostředek (4) a druhý prostředek (9) k akumulaci tepelné energie, a přičemž oxidační plyn (11) se stlačuje a jeho teplota se z teploty RT okolí zvýší na první teplotu T1 a jeho tlak se zvýší na první tlak P1. Potom se stlačený plyn (11) ochladí na druhou teplotu T2, načež stlačený plyn (11) projde prvním prostředkem k akumulaci tepelné energie a teplota plynu (11) se zvýší na třetí teplotu T3. Potom plyn (11) v plynové turbíně (3) expanduje z prvního tlaku P1 na v podstatě atmosférický tlak, přičemž se z třetí teploty T3 ochladí na čtvrtou teplotu T4, načež se plyn (11, 14) vede do spalovací komory (6), kde dojde ke spalování biomasy (7) spolu s plynem (14). Kouřové plyny (19) se vedou druhým prostředkem k akumulaci elektrické energie. Zařízení obsahuje turbínovou větev (T) s kompresorem (1), s prvním prostředkem tvořeným prvním regenerátorem (4), s prostředkem pro chlazení plynu (11) a s plynovou turbínou (3), a předehřivací větev (V) se spalovací komorou (6), a s druhým prostředkem tvořeným druhým

- regenerátorem (9) a s prostředkem pro střídavé zapojování prvního regenerátoru (4) do předehřivací větve (V) a druhého regenerátoru (9) do turbínové větve (T).
- (74) Čermák Karel Dr., Národní třída 32, Praha 1, 11000;

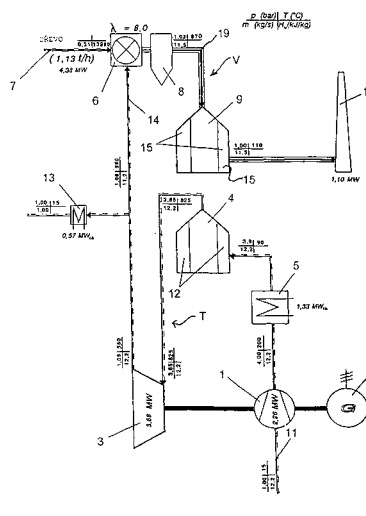

- 7 (51) **F 02 G 1/044, F 03 G 3/00**  
 (21) **2002-385**  
 (71) DEJMEK Radim Ing., Pelhřimov, CZ;  
 (72) Dejmeck Radim Ing., Pelhřimov, CZ;  
 (54) **Bezpečnostní tepelný motor s vnějším spalováním**  
 (22) 31.01.2002  
 (57) Motor je tvořen soustavou pracovních článků (1) umístěných na společné ose (2). Pracovní články tvoří vyhřívací komory vzájemně oddělené pracovním pístem. Při zahřívání dolních partií stroje dochází vlivem tepla k pohybu pístů uvnitř pracovních článků a ke vzniku otáčivého momentu.

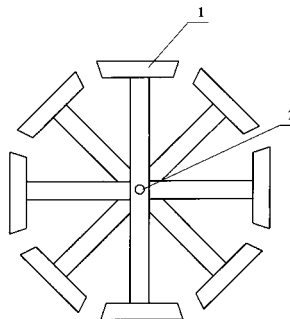

- 7 (51) **F 02 M 51/06**  
 (21) **2002-1117**  
 (71) ROBERT BOSCH GMBH, Stuttgart, DE;  
 (72) Luft Heinz, Hirschaid, DE;  
 (54) **Vstřikovací ventil paliva a způsob jeho nastavení**  
 (22) 18.07.2001  
 (32) 02.08.2000  
 (31) 2000/10037571  
 (33) DE  
 (86) PCT/DE01/02705  
 (87) WO 02/010585  
 (57) Vstřikovací ventil (1) je proveden s ovladačem (10), s jehlou (3) ventilu, nacházející se v účinném spojení s ovladačem (10) a zatěžovanou ve směru zavírání zpětnou pružinou (23), k ovládání uzavíracího tělesa (4) ventilu, které tvoří společně s plochou (6) sedla ventilu těsnicí sedlo, a s pouzdrem (24), které zatěžuje zpětnou pružinu (23) předpětím. Nastavovací těleso (40) je uspořádáno přestavitelně v pouzdru (24), takže množství paliva protékající vstřikovacím ventilem (1) paliva za časovou jednotku je závislé na nastavení nastavovacího tělesa (40)

v pouzdru (24). Způsob nastavení vstřikovacího ventilu (1) paliva zahrnuje měření skutečného statického průtočného množství vstřikovacího ventilu (1) paliva, porovnání změřeného skutečného průtočného množství s požadovaným statickým průtočným množstvím, a přestavení nastavovacího tělesa (40) v pouzdru (24) tak, až skutečné průtočné množství odpovídá požadovanému statickému průtočnému množství.

(74) Matějka Jan JUDr., Národní 32, Praha, 11000;

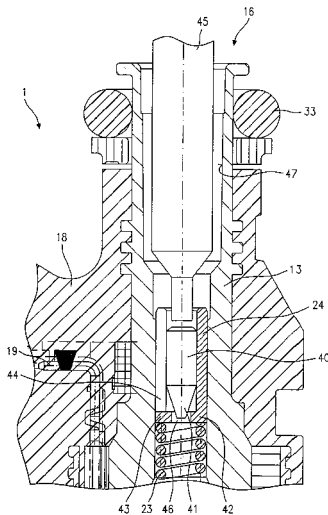

7 (51) **F 02 M 51/06**

(21) **2002-1229**

(71) ROBERT BOSCH GMBH, Stuttgart, DE;

(72) Keim Norbert, Löchgau, DE;

(54) **Vstřikovací ventil paliva a způsob jeho provozu**

(22) 08.08.2001

(32) 10.08.2000

(31) 2000/10039080

(33) DE

(86) PCT/DE01/03026

(87) WO 02/012714

(57) Vstřikovací ventil (1) má kotvu (20), která obsahuje první díl (20a) kotvy a druhý díl (20b) kotvy, přičemž o první díl (20a) kotvy se opírá vratná pružina (23) a druhý díl (20b) kotvy je s jehlou (3) ventilu ve spojení se silovým stykem. Na jehlu (3) ventilu působí přes první díl (20a) kotvy a druhý díl (20b) kotvy ve směru uzavírání vratná pružina (23) tak, že uzavírací těleso (4) ventilu je přidržováno na dosedací ploše (6) ventilu v těsném dotyku. Při provozu vstřikovacího ventilu (1) se nejprve zavede elektrický proud do magnetové cívky (10) s první intenzitou, takže se zvedá pouze první díl (20a) kotvy, následně se zavede elektrický proud do magnetové cívky (10) s intenzitou větší oproti intenzitě první, takže se zvedá také druhý díl (20b) kotvy, a následně dojde k odpojení proudu, který buď magnetovou cívku (10), přičemž působení proudu o první intenzitě nastává již během výtlačného taktu spalovacího motoru.

(74) Matějka Jan JUDr., Národní 32, Praha, 11000;

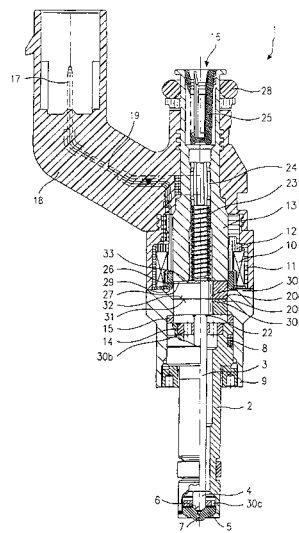

7 (51) **F 02 M 51/06**

(21) **2002-1231**

(71) ROBERT BOSCH GMBH, Stuttgart, DE;

(72) Stier Hubert, Asperg, DE;

Hohl Guenther, Stuttgart, DE;

Keim Norbert, Loechgau, DE;

(54) **Vstřikovací ventil paliva**

(22) 09.08.2001

(32) 10.08.2000

(31) 2000/10039083

(33) DE

(86) PCT/DE01/02951

(87) WO 02/012711

(57) Vstřikovací ventil má na ploše (34) kotvy na straně vstupu vytvořeno škrťací místo (36), které je tvořeno prstencovým zvýšením (35) na ploše (34) kotvy na straně vstupu a/nebo na dorazové ploše (37) kotvy na vnitřním pólu (13) na straně výstupu.

(74) Matějka Jan JUDr., Národní 32, Praha, 11000;

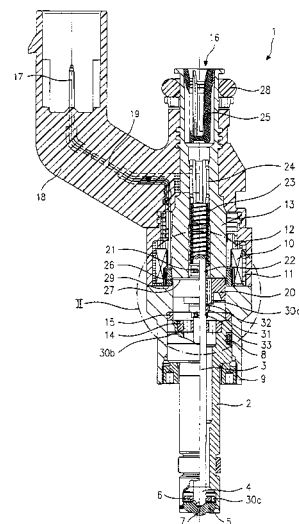

7 (51) **F 02 M 61/14**

(21) **2002-1159**

(71) ROBERT BOSCH GMBH, Stuttgart, DE;

(72) Schramm Peter, Knetzgau, DE;

Lauter Stefan, Markgroeningen, DE;

(54) **Vstřikovací ventil paliva**

(22) 19.07.2001

(32) 05.08.2000

(31) 2000/10038301

(33) DE

- (86) PCT/DE01/02711  
 (87) WO 02/012716  
 (57) Vstřikovací ventil (1) je proveden s alespoň jednou přídržovací přírubou (5), uspořádanou na těle (2) trysky vstřikovacího ventilu (1) paliva, která radiálně přechází přes těleso (2) trysky, která má záběrovou plochu (6) pro přídržovací zařízení a která je dosednutelná dosedací plochou (7) na hlavu válce spalovacího motoru. Přídržovací příruba (5) přitom zaujímá jen část obvodu vstřikovacího ventilu (1) paliva.  
 (74) Matějka Jan JUDr., Národní 32, Praha, 11000;

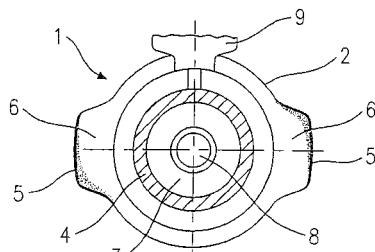

- 7 (51) **F 02 M 61/14**  
 (21) **2002-1160**  
 (71) ROBERT BOSCH GMBH, Stuttgart, DE;  
 (72) Reiter Ferdinand, Markgroeningen, DE;  
 Hohl Guenther, Stuttgart, DE;

(54) **Vstřikovací ventil paliva**

- (22) 20.07.2001  
 (32) 05.08.2000  
 (31) 2000/10038300  
 (33) DE

- (86) PCT/DE01/02764  
 (87) WO 02/012717

- (57) Vstřikovací ventil paliva (1) je proveden s těsnicím kroužkem (1a) uspořádaným obvodově kolem vstřikovacího ventilu (1) paliva v úložném vrtání (39). Těsnicí kroužek (1a) má vůči vstřikovacímu ventilu (1) paliva kontaktní plochu (40) tvaru části koule, která přiléhá na odpovídající protiplochu (40a) tvaru části koule vstřikovacího ventilu (1) paliva.

- (74) Matějka Jan JUDr., Národní 32, Praha, 11000;

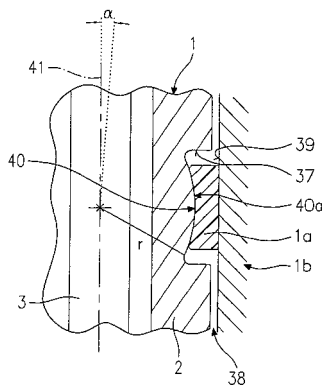

- 7 (51) **F 02 M 61/16**  
 (21) **2002-1157**  
 (71) ROBERT BOSCH GMBH, Stuttgart, DE;  
 (72) Maier Martin, Moeglingen, DE;  
 Heyse Joerg, Besigheim, DE;

(54) **Vstřikovací ventil paliva**

- (22) 19.07.2001  
 (32) 04.08.2000  
 (31) 2000/10038098  
 (33) DE  
 (86) PCT/DE01/02710  
 (87) WO 02/012719

- (57) Vstřikovací ventil je proveden s buditelným ovladačem (10, 11, 12), s uzavíracím tělesem (7) ventilu ovládaným

ovladačem (10, 11, 12), s pevným sedlem (22) ventilu spolupůsobícím k otevírání a zavírání ventilu s uzavíracím tělesem (7), s výstupem paliva vytvořeným ve vstřikovací oblasti, která je tvořena alespoň jedním výstupním otvorem (23) uspořádaným za sedlem (22) ventilu, a s mrtvým prostorem (25) vytvořeným za sedlem (22) ventilu a před vstřikovací oblastí tvořenou alespoň jedním výstupním otvorem (23). Povrch (33) alespoň jedné součásti ohraničující mrtvý objem (25) má povrchovou strukturu s přímým přístupem k mrtvému objemu (25), u níž jsou alespoň některé póry k akumulaci plynu spalovacího prostoru provedeny s drsností nejméně 25  $\mu\text{m}$ .

- (74) Matějka Jan JUDr., Národní 32, Praha, 11000;

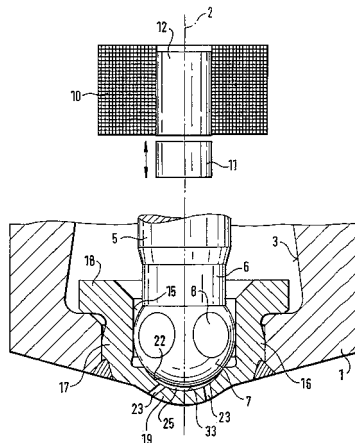

- 7 (51) **F 02 M 61/18**  
 (21) **2002-1156**  
 (71) ROBERT BOSCH GMBH, Stuttgart, DE;  
 (72) Heyse Joerg, Besigheim, DE;  
 (54) **Vstřikovací ventil paliva**  
 (22) 19.07.2001  
 (32) 04.08.2000  
 (31) 2000/10038097  
 (33) DE  
 (86) PCT/DE01/02709  
 (87) WO 02/012720

- (57) Vstřikovací ventil je proveden s buditelným ovladačem (10, 11, 12), s uzavíracím tělesem (7) ventilu ovládaným ovladačem (10, 11, 12), s pevným sedlem (22) ventilu spolupůsobícím k otevírání a zavírání ventilu s uzavíracím tělesem (7) ventilu, s výstupem paliva vytvořeným ve vstřikovací oblasti, která je tvořena alespoň jedním výstupním otvorem (23) uspořádaným za sedlem (22) ventilu, a s mrtvým prostorem (25) vytvořeným za sedlem (22) ventilu a před vstřikovací oblastí tvořenou alespoň jedním výstupním otvorem (23). V alespoň jedné součásti ohraničující mrtvý objem (25) je upraveno zařízení (33) k akumulaci plynu spalovacího prostoru s přímým přístupem k mrtvému objemu (25).

- (74) Matějka Jan JUDr., Národní 32, Praha, 11000;

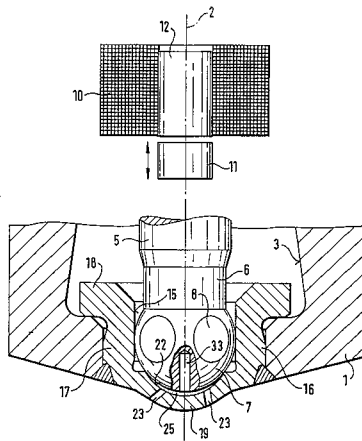

7 (51) **F 04 B 43/12, F 04 B 45/08, A 61 M 5/142**

(21) **2002-683**

(71) INSET SPOL. S.R.O., Praha, CZ;

(72) Vaněk Jiří Ing., Praha, CZ;

(54) **Peristaltické rotační čerpadlo s přesným dávkováním**

(22) 25.02.2002

(57) Peristaltické rotační čerpadlo s přesným dávkováním sestává z pumpového segmentu, umístěného na kruhové dráze, která po celé své délce sousedí s vyvýšenou pomocnou okružní dráhou (3), pro odvalování přítlačných kladek (4), které jsou kluzně uloženy v přítlačných blocích (5), umístěných na obou koncích rotoru (6). Kruhová okružní dráha (2) je v místě dotyku s přítlačovaným pumpovým segmentem (1) příčně drážkovaná a rotor (6) je tvořen dutým profilem (7), v němž je celý vnitřní prostor vyplněn dvěma symetricky uloženými přítlačnými bloky (5), v každém z nich jsou uloženy nejméně dvě pružiny (8), které jsou na opačném konci předstlačeny o těleso (22), umístěné ve středu dutého profilu (7), těleso (22) je pevně spojené s bajonetovým uzávěrem (16) a je umístěno na hřídeli (9) krokového motorku (10). Přítlačná kladka (4) je s výhodou váleček z válečkového ložiska, který klouže celou svou válcovou plochou v kluzném uložení (5.1) přítlačného bloku (5). Pumpový segment (1) je rozepjat v kruhové okružní dráze (2) a oba konce pumpového segmentu (1) jsou opřeny mimo okružní dráhu (2) o opěrnou plochu (18).

(74) Kubičková Květoslava Ing., Zikova 4, Praha 6, 16635;

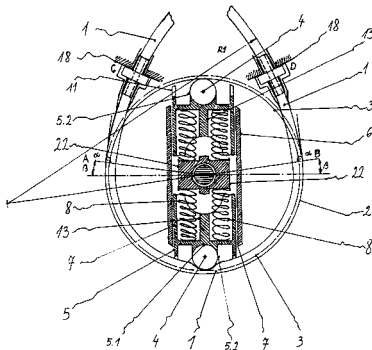

7 (51) **F 04 C 27/00, F 16 J 15/00, F 16 J 15/44**

(21) **2003-1551**

(71) ATLAS COPCO AIRPOWER, NAAMLOZE VENNOOTSCHAP, Wilrijik, BE;

(72) Staljanssens Erik Colette Diminique A., Antwerpen, BE;

(54) **Způsob utěsnění hřídele rotoru v součásti kompresoru a příslušný těsnicí prvek**

(22) 18.10.2001

(32) 09.11.2000

(31) 2000/00714

(33) BE

(86) PCT/BE01/00183

(87) WO 02/038961

(57) Při způsobu utěsnění hřídele (4) rotoru (1) v kompresorovém prvku mezi rotorovou komorou (2), vytvořenou ve skříní (3), ve které je umístěn alespoň jeden rotor (1) pro stlačování plynu, a ložiskovou komorou (6), vytvořenou ve skříní (3), ve které je umístěno alespoň jedno ložisko (5) pro hřídel (4), mazané mazací kapalinou, kde těsnicí prvek (9) obsahuje plovoucí plynové těsnění (11) a plovoucí kapalinové těsnění (12), se těsnění společně předem namontuje do objímky (10), která je následně uspořádána do skříně (3).

(74) Matějka Jan JUDr., Národní 32, Praha, 11000;

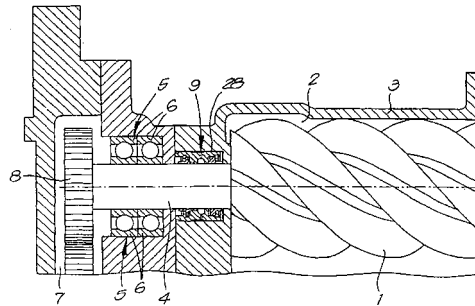

7 (51) **F 15 B 13/02, F 16 K 11/00**

(21) **2003-281**

(71) DBT AUTOMATION GMBH, Lünen, DE;

(72) Suilmann Franz Heinrich, Laer, DE;

Mundry Sebastian M., Lüdinghausen, DE;

Hantke Patrick, Aachen, DE;

Boldt Torsten, Aachen, DE;

(54) **Předřazený řídicí ventil**

(22) 29.01.2003

(32) 31.01.2002

(31) 2002/10203886

(33) DE

(57) Předřazený řídicí ventil, určený zejména pro použití v důlních hydraulických instalacích, je opatřen ventilovou vložkou, provedenou jako ventilová patrona, uspořádatelnou v úložném otvoru ventilového bloku nebo podobně a tvořící vícecestný ventil, jejíž ventilové těleso obsahuje vstupní otvor (17) pro tlakovou kapalinu, přípojovací otvor (18, 118, 218) pro spotřebič, výstupní otvor (19, 119, 219) ústící do vratného vedení (T) a axiální otvor (21, 121, 221) pro uložení uzavíracího tělesa (20, 120, 220), opatřeného uzavírací plochou, které je prostřednictvím spínacího zařízení, upevnitelného na ventilovém tělese nadzdvíhnutelné proti síle vratné pružiny od těsnicího sedla (31, 131, 231) ventilu, uspořádaného mezi vstupním otvorem (17) a přípojovacím otvorem (18, 118, 218) a přiřazeného uzavírací ploše. Předřazený řídicí ventil dále obsahuje alespoň dvoudílný uzavírací mechanismus, uspořádaný mezi přípojovacím otvorem (18, 118, 218) a výstupním otvorem (19, 119, 219) pro jejich oddělení. Uzavírací těleso (20, 120, 220) je provedeno jako jednodílné a obsahuje uzavírací plochu a pohyblivý díl uzavíracího mechanismu. Pohyblivý díl sestává z dřívkové části (22, 122, 222) uzavíracího tělesa (20, 120, 220), která je při nadzdvíhacím pohybu zasunuta do části (21C, 121C, 221C) axiálního otvoru (21, 121, 221) při uzavření radiálního otvoru (39, 139, 239, 239').

(74) Čermák Karel Dr., Národní třída 32, Praha 1, 11000;

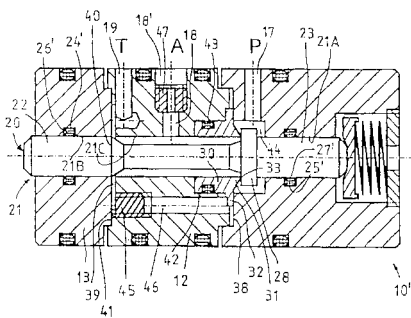

- 7 (51) **F 16 G 13/00**  
 (21) **2002-267**  
 (71) ČZ ŘETĚZY, S. R. O., Strakonice, CZ;  
 (72) Kreibich Karel Ing., Strakonice, CZ;  
 Marek František Ing., Vyšší Brod, CZ;  
 (54) **Kloubový vícečlanký řetěz**  
 (22) 23.01.2002  
 (57) Kloubový řetěz obsahuje v každém segmentu vnější destičky, čepy a alespoň jeden vnitřní článek. Vnitřní článek (1) sestává ze dvou pouzder (12) a z alespoň tří vnitřních destiček (11), nalisovaných na těchto pouzdech (12), zatímco vnější článek (2) sestává ze dvou vnějších destiček (21) a dvou čepů (22).

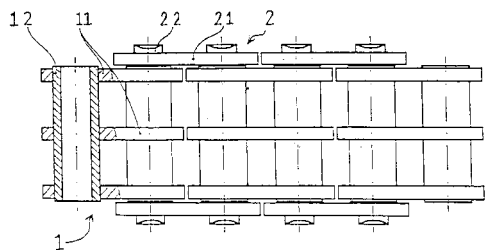

- 7 (51) **F 16 L 33/26**  
 (21) **2002-2820**  
 (71) BRÜGG ROHRSYSTEME GMBH, Wunstorf, DE;  
 (72) Homann Jörn Dipl. Ing., Hannover, DE;  
 (54) **Spojka mezi koncem šroubovitě zvlněné kovové trubky a spojovacím kusem**  
 (22) 19.08.2002  
 (32) 22.08.2001  
 (31) 2001/20113861  
 (33) DE  
 (57) U spojky mezi koncem šroubovitě zvlněné kovové trubky (1) a spojovacím kusem (4) je na konec šroubovitě zvlněné kovové trubky (1) našroubován přitlačný kroužek (2) se závitem přizpůsobeným šroubovitěmu zvlnění. Přitlačný kroužek (2) má nástavec (2b) ve tvaru objímky, který má větší vnitřní průměr než kovová trubka (1). Nástavec (2b) ve tvaru objímky přitlačného kroužku (2) má vnitřní závit (2c). Spojovací kus (4) je svým vnějším závitem (4a) nacházejícím se na jeho vnějším povrchu zašroubován do vnitřního závitu (2c) nástavce (2b) ve tvaru objímky. Spojovací kus (4) má nástavec (4b) ve tvaru dutého válce zasahující do konce šroubovitě zvlněné kovové trubky (1), jehož vnější průměr se rovná vnitřnímu průměru šroubovitě zvlněné kovové trubky (1) nebo je nepatrně menší. Mezi přitlačným kroužkem (2), nástavcem (2b) ve tvaru objímky, čelní plochou spojovacího kusu (4) a koncem šroubovitě zvlněné kovové trubky (1) je vytvořena komora (5), v níž je uspořádán těsnicí kroužek (3). Těsnicí kroužek (3) je zašroubován spojovacím kusem (4), a tím vzniklým zmenšením komora (5), stlačen a zcela vyplňuje tuto zmenšenou komoru (5).
- (74) Matějka Jan JUDr., Národní 32, Praha, 11000;

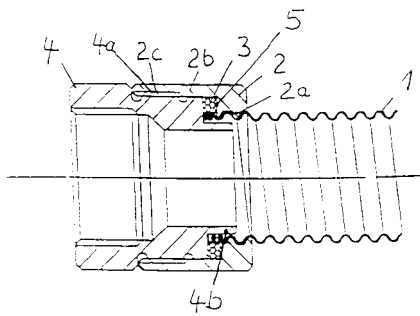

- 7 (51) **F 16 L 37/00, F 16 L 37/26, F 16 L 29/02, F 16 L 41/00**  
 (21) **2003-1001**  
 (71) MERTIK MAXITROL GMBH & CO. KG, Thale, DE;  
 (72) Schulze Klaus, Gernrode, DE;  
 (54) **Plynová přípojka**  
 (22) 27.11.2001  
 (32) 11.12.2000  
 (31) 2000/10061653  
 (33) DE  
 (86) PCT/EP01/13769  
 (87) WO 02/048597  
 (57) Plynová přípojka s ochranou před nežádoucím zásahem a proniknutím cizích těles, vhodná pro instalaci pod omítku obsahuje kryt (18), který uzavírá prostřednictvím víka (21) otvor (20) k připojení hadice do výstupního hrdla (3), přičemž víko (21) obsahuje pojistné ústrojí (29).
- (74) Novotný Karel Ing., Žufanova 2, Praha 6, 16300;

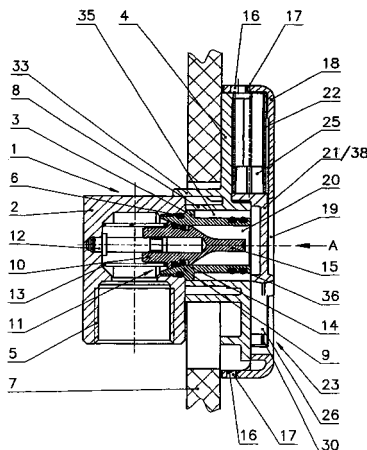

- 7 (51) **F 17 C 1/16**  
 (21) **2002-585**  
 (71) KOLDYBAEV Sergei Glebovich, Praha, CZ;  
 LUKIYANETS Sergei Vladimirovich, Praha, CZ;  
 MOROZ Nikolai Grigorievich, Praha, CZ;  
 REZAEV Mikhail Sergeevich, Praha, CZ;  
 (72) Koldybaev Sergei Glebovich, Praha, CZ;  
 Lukiyanets Sergei Vladimirovich, Praha, CZ;  
 Moroz Nikolai Grigorievich, Praha, CZ;  
 Rezaev Mikhail Sergeevich, Praha, CZ;  
 (54) **Tenkostěnná výstelka vysokotlaké nádoby**  
 (22) 15.02.2002  
 (57) Tenkostěnná výstelka (6) vysokotlaké nádoby z amorfního materiálu pro tlakové láhve z kompozitního materiálu, například sklolaminátu, obsahuje centrální válcovou část a dvě čela, v jednom z nichž je umístěno hrdlo (4). Síla stěny čel a centrální části a výška čel výstelky se nachází v poměru 0,001 až 0,01 ku 0,3 až 0,1 maximálního průměru a jako hlavní součást amorfního materiálu slouží krystalický termoplast s teplotou krystalizace ležící v intervalu 100 až 180 °C.



- (74) Kratochvíl Václav Ing., Radlická 28/663, Praha 56, 15000;

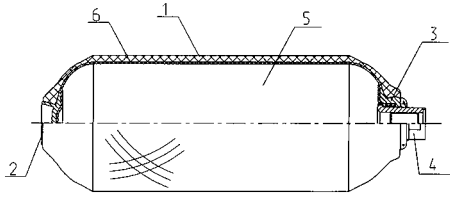

7 (51) **F 21 L 19/00**

(21) **2003-310**

(71) DE BRACHETTI Eduard, Köln, DE;

(72) De Brachetti Eduard, Köln, DE;

(54) **Lucerna, zejména náhrobní nebo zahradní lucerna**

(22) 21.07.2001

(32) 03.08.2000

(31) 2000/20013592

(33) DE

(86) PCT/EP01/08442

(87) WO 02/012784

(57) Lucerna je opatřena krytem přednostně celým vytvořeným ze skla, který se skládá ze dna (6), alespoň tři navzájem na sebe kolmo uspořádaných opěrných bočních stěn (5), stříšky (1) a alespoň jednoho vstupního otvoru, kterým je možno do vnitřního prostoru (17) krytu umístit nebo vyměňovat osvětlovací těleso, zejména svíčku. Podle řešení je stříška (1) a alespoň jedna pohyblivá boční stěna (3) vzhledem k opěrné boční stěně (5), pevně spojené se dnem (6), pohyblivá a/nebo od ní oddělitelná tak, aby vznikl souvislý vstupní otvor rozprostírající se v oblasti oddělené pohyblivé boční stěny (3) a oddělitelné stříšky (1). Na rozdíl od bočních otevíratelných stěn se čištění u lucerny podle řešení může provádět přes prostor uvolněný oddělenou stříškou (1). Každá oblast vnitřního prostoru (17) krytu je volná a pohodlně přístupná, přičemž na základě kombinace horního a bočního otvoru existuje dostatečný prostor pro kruhové nebo kmitavé pohyby při čištění. Přitom je přednostní to, že pohyblivá stěna (3) a rovněž stříška (1) se mohou úplně oddělit, takže obě se mohou rovněž dobře čistit.

- (74) Čermák Karel Dr., Národní třída 32, Praha 1, 11000;

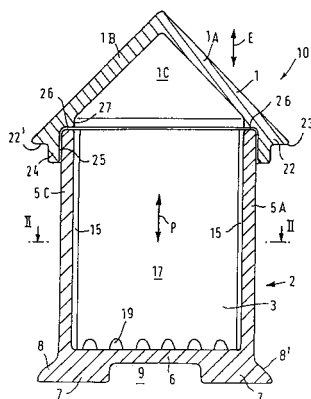

7 (51) **F 21 V 8/00**

(21) **2003-351**

(71) LUMINEX S. P. A., Prato (PO), IT;

(72) Givoletti Marcello, Camaiore, IT;

(54) **Textilní produkt, způsob jeho výroby a předmět z něj vyrobený**

(22) 03.08.2001

(32) 07.08.2000

(31) 2000FI/000177

(33) IT

(86) PCT/EP01/09006

(87) WO 02/012785

(57) V textilním produktu je část vláken tvořících tento textilní produkt tvořena světlo vodicími vlákny (2), která sestávají z centrálního jádra, schopného přenosu světla, ze světelného zdroje (LS), a z vnějšího pláště, přičemž alespoň podélná část vnějšího pláště má vzhledem k vnitřnímu jádru index lomu umožňující přenesení světlu částečný únik z vlákna. Dále je popsán látkový předmět vyrobený z tohoto textilního produktu a rovněž způsob výroby tohoto textilního produktu.

- (74) Korejzová Zdeňka JUDr., Spálená 29, Praha 1, 11000;

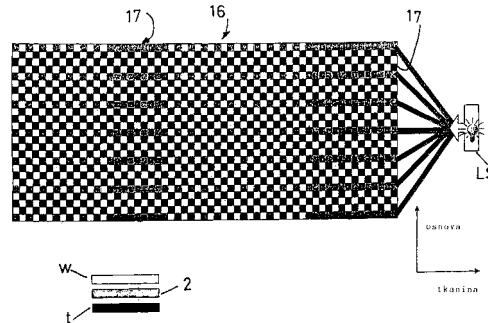

7 (51) **F 21 V 8/00**

(21) **2003-1716**

(71) LUCITE INTERNATIONAL UK LIMITED, Southampton, GB;

(72) Allinson Heather, Darlington, GB;

(54) **Osvětlovací zařízení s okrajovým zdrojem světla**

(22) 29.10.2001

(32) 21.12.2000

(31) 2000/0031611

(33) GB

(86) PCT/GB01/04773

(87) WO 02/050473

(57) Zařízení má alespoň jeden zdroj (13, 14) světla a světlopropínavý člen (10), mající alespoň jeden světlovváděcí povrch (12) a alespoň jeden světlozaváděcí okraj, kolmý ke světlovváděcímu povrchu (12). Zdroj (13, 14) světla je přilehlý ke světlozaváděcímu okraji, takže světlo ze zdroje (13, 14) světla vstupuje do světlopropínavého členu (10) skrze světlozaváděcí okraj a šíří se skrze světlopropínavý člen (10). Alespoň jeden světlovváděcí povrch (12) je rovnoměrně zdrsněn podél tohoto povrchu. Zadní povrch (11) světlopropínavého členu (10), opačný ke světlovváděcímu povrchu (12) má vzor světlorozptylujících prvků, uspořádaný na zadním povrchu (11). Způsob výroby světlopropínavého členu pro osvětlování povrchu.

- (74) Hakr Eduard Ing., Přístavní 24, Praha 7, 17000;

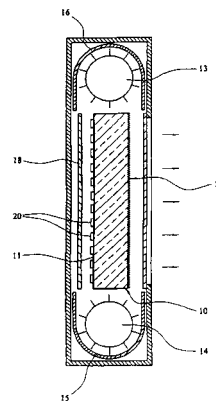

7 (51) **F 24 D 15/04, F 25 B 30/00, F 25 B 41/06**(21) **2002-693**

(71) KOLÁŘ Jaroslav, Brno, CZ;

(72) Kolář Jaroslav, Brno, CZ;

(54) **Způsob provozování tepelného čerpadla a tepelné čerpadlo k provádění tohoto způsobu**

(22) 26.02.2002

- (57) Způsob provozování tepelného čerpadla spočívá v tom, že se cyklicky střídají dva časové úseky, kdy v prvním časovém úseku přijímá chladivo skupenské teplo odpařování z ochlazovaného média (6), přičemž se kapalně chladivo obsahující po průchodu kondenzátorem (4) zbytkové specifické teplo anebo teplosměnná kapalina, do níž bylo zbytkové teplo převedeno, shromáždí postupně v zásobníku (12) tak, že vytlačí předchozí náplň zásobníku (12), aniž by došlo ke vzájemnému promísení, načež ve druhém časovém úseku přijímá chladivo skupenské teplo vypařování z náplně zásobníku (12) a to tak, že se náplň zásobníku (12) nechá cirkulovat kolem teplosměnné plochy až do postupného vychlazení na teplotu blízkou teplotě ochlazovaného média (6), přičemž kolem druhé strany teplosměnné plochy proudí na vstup kompresoru (3) odpařující se chladivo, jehož tlak tudíž bod varu jsou regulovány tak, že teplotní spád na teplosměnné ploše odpovídá teplotnímu spádu chladiva a ochlazovaného média (6) ve výparníku (2). Tepelné čerpadlo provozované podle uvedeného způsobu má v okruhu (1) chladiva za kondenzátor (4) svou ochlazovanou stranou zapojen chladíči (8), jehož ohřívána strana je zapojena do prvního okruhu (9) teplosměnné kapaliny, v němž je zapojeno první čerpadlo (10), trojcestný ventil (11) a zásobník (12) teplosměnné kapaliny, přičemž zásobník (12) je zároveň zapojen prostřednictvím trojcestného ventilu (11) do druhého okruhu (13) teplosměnné kapaliny, do něhož je kromě druhého čerpadla (14) zapojen sekundární výparník (15) chladiva k odebrání tepla z teplosměnné kapaliny, zapojovatelný do okruhu (1) chladiva střídavě s výparníkem (2) chladiva.
- (74) Markes Libor Ing., Grohova 54, Brno, 60200;

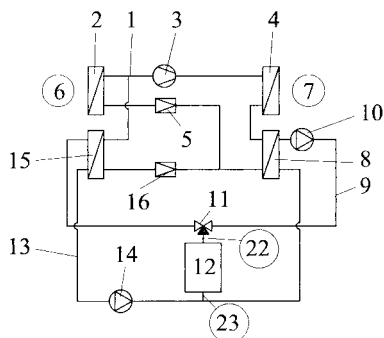
7 (51) **F 24 F 3/16, A 61 L 9/16**(21) **2003-743**

(71) PZ FUND INVESTMENT N. V., Curacao, AN;

(72) Prahel Helmut, Hamburg, DE;

(72) Petz Günter, Nürnberg, DE;

(54) **Zařízení na regeneraci vzduchu v místnosti**

(22) 20.09.2000

(32) 20.09.2000

(31) 2000EP/0009210

(33) WO

(86) PCT/EP00/09210

(87) WO 02/025180

- (57) Zařízení na regeneraci vzduchu v místnosti, zejména v budovách, pro zbavení vzduchu zárodků a pro neutralizaci zápachu na zápach nosících částicích, plynech, parách, bakteriích, zárodcích a podobných, jakož i pro parfémování vzduchu, zahrnuje úložnou skříň (1) s prostorovou jednotkou (a) opatřenou velkým množstvím otvorů (2, 3) pro přivádění a odvádění vzduch, s mezi těmito otvory (2, 3) uspořádaným, motoricky poháněným

ventilátorovým kolem (6) na vytváření průtočného proudění (3'), s k průtočnému proudění (3') přiřazené, podle principu dielektricky blokováného výboje pracující, ionizační a ozonizační konstrukční skupiny (7), s filtrem (4) přiváděného vzduchu a s jednotkou sorpčního katalyzátoru (8) jako filtru odváděného dmýchaného vzduchu, jakož s navazující druhou prostorovou jednotkou (b) s ventilátorem (9, 10) na vytváření nezávislého proudění vzduchu, který propustuje otvory (11) přístupu a otvory (12) výstupu vzduchu nádobkou (13), sloužící k uložení klastrátů a vonné látky nesoucích substanci.

- (74) PATENTSERVIS PRAHA a.s., Jivenská 1, Praha 4, 14000;

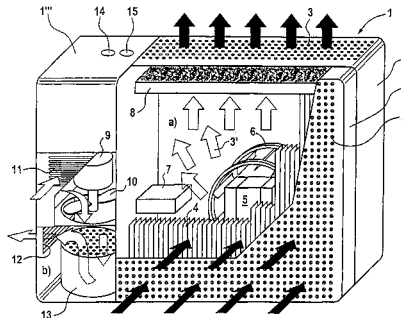
7 (51) **F 24 F 9/00, F 24 F 13/06**(21) **2002-303**

(71) PETLACH Jiří Ing., Praha, CZ;

(71) KULÍK Tomáš Ing. arch., Praha, CZ;

(71) SMETANA Jindřich Ing. arch., Praha, CZ;

(72) Kulík Tomáš Ing. arch., Praha, CZ;

(72) Petlach Jiří Ing., Praha, CZ;

(72) Smetana Jindřich Ing. arch., Praha, CZ;

(54) **Použití vzduchové sprchy pro udržování teploty a vlhkosti v bezprostřední blízkosti objektů, zejména exponátů, a zařízení pro udržování této teploty a vlhkosti**

(22) 24.01.2002

- (57) Použití vzduchové sprchy pro udržování teploty a vlhkosti v bezprostřední blízkosti objektů zejména exponátů (1), kde var výústky (3) na přívodu nuceného proudu vzduchu odpovídá alespoň větší části půdorysu exponátů (1). Zařízení pro udržování teploty a vlhkosti v okolí objektů, zejména exponátů (1), kde pro obtékání exponátů (1) je vyústěn přívod nuceného proudu vzduchu, propojený se zvlhčovačem (4) a/nebo chladičem (5) vzduchu. Přívod nuceného proudu vzduchu může být ukončen výústkou (3) vzduchu, která je uspořádána v horní části nosné desky (2) pro uchycení exponátů (1), kde tato nosná deska (2) je z tepelně nevodivého materiálu. Nosná deska (2) může být s výhodou alespoň po jedné boční straně opatřena svislou boční clonou (6), uspořádanou nejméně v horní třetině výšky nosné desky (2). Přívod nuceného proudu vzduchu je spojen s výstupem klimatizačního zařízení (7), obsahujícího ventilátor, chladič a adiabatický zvlhčovač (4). Klimatizační zařízení (7) může být umístěno ve vnitřním prostoru duté nosné desky (2), která je ve své spodní části opatřena alespoň jedním sacím otvorem okolního vzduchu.

- (74) Reichel Pavel Ing., Lopatecká 14, Praha 4, 14700;

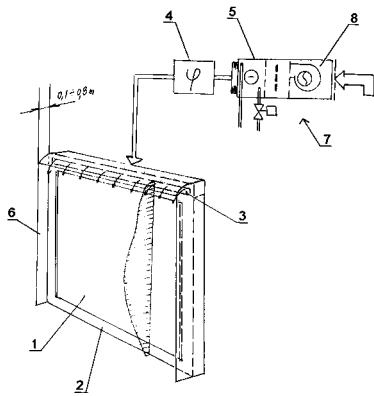

- 7 (51) **F 27 D 17/00, F 27 D 23/00**  
 (21) **2002-563**  
 (71) APF PRAHA, A. S., Kojetice, CZ;  
 (72) Albrecht Jiří Ing. CSc., Praha, CZ;  
 Smrž Bohumil Ing., Praha, CZ;  
 (54) **Zařízení na odvádění plynů z elektrické obloukové pece**  
 (22) 14.02.2002  
 (57) Zařízení je určeno k odvádění plynů z elektrické obloukové pece (1) z prostoru nad víkem pece (4) tvořené odsávací štěrbinou (5). Odsávací štěrbinu (5) je součástí závěsného zařízení vika pece (2), které je shora zakryto krycí deskou (8) opatřenou průchozími otvory pro elektrody (3) a je opatřena vodicími rozpěrnými deskami (7) a je napojena na odsávací potrubí spalin (6).  
 (74) Zábrš Aleš JUDr., Na Beránce 2, Praha 6, 16000;

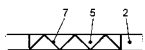
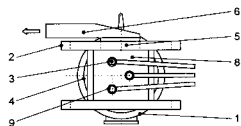
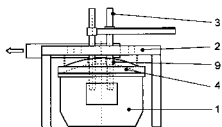

- 7 (51) **G 01 B 5/24, G 01 B 7/30, G 01 D 5/12**  
 (21) **2001-4029**  
 (71) BENDA Milan, Praha, CZ;  
 (72) Benda Milan, Praha, CZ;  
 (54) **Víceotáčkový mechanicko binární snímač polohy**  
 (22) 09.11.2001  
 (57) Na společném prvním hřídeli (1) jsou otočně uložena kódová ozubená kola (31 až 35). Každé je vytvořeno ze tří kotoučů (31.1 až 35.3). Na společném druhém hřídeli (2) jsou otočně uložena převodní ozubená kola (41 až 45). Každé je vytvořeno ze dvou částí (41.1 až 45.2). V záběru je vždy ozubení středního kotouče (31.2 až 35.2) každého kódového ozubeného kola (31 až 35) s ozubením spodní části (41.1 až 45.1) odpovídajícího převodního ozubeného kola (41 až 45). Ozubení každého horního kotouče (31.3 až 35.3) kódového ozubeného kola (31 až 35) je v záběru s ozubením horní části (41.2 až 45.2) odpovídajícího převodního ozubeného kola (41 až 45). S jeho ozubením je též v záběru ozubení spodního kotouče (32.1 až 35.1) následujícího kódového ozubeného kola (32 až 35). Některé z ozubených kol (31 až 45) je opatřeno kodéry

(51.1 až 51.5) samostatných snímačů, které spolupracují s odpovídajícími indikátory (52.1 až 52.5) natočení, jejichž signály jsou do převodníku (6). Převodník vysílá analogový nebo binární signál odpovídající poloze mechanismu.

- (74) Míšek Václav Ing., Hřebečská 382, Buštěhrad, 27343;

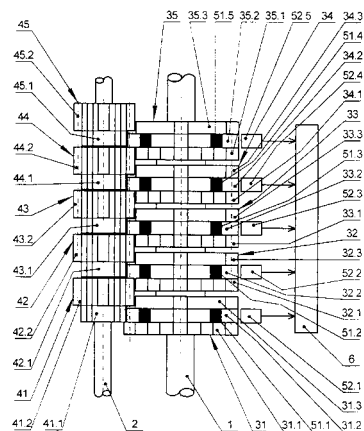

- 7 (51) **G 01 N 33/18**  
 (21) **2002-507**  
 (71) GEOTEST BRNO, A. S., Brno, CZ;  
 (72) Kovář Pavel RNDr., Brno, CZ;  
 (54) **Způsob stanovení chlorovaných pesticidů ve vodách pomocí selektivního vnitřního standardu vysokotlakou kapalinovou chromatografií**  
 (22) 08.02.2002  
 (57) Způsob stanovení stopových koncentrací pesticidů na bázi chlorofenoxykarboxylových kyselin a jejich metabolitů, např. chlorfenolů, v pitných a spodních vodách spočívá v extrakci pesticidů tuhým sorbentem při pH 2,0 - 3,3 za použití 2,4-dibromfenolu jako vnitřního standardu a v kvalitativním a kvantitativním stanovení vysokotlakou kapalinovou chromatografií s UV nebo amperometrickou detekcí.  
 (74) Gheorghiu Mihnea Ing. CSc., Zdráhalova 18, Brno, 61300;

- 7 (51) **G 01 N 33/569**  
 (21) **2002-4058**  
 (71) CHIRON CORPORATION, Emeryville, CA, US;  
 (72) Chien David Y., Alamo, CA, US;  
 Arcangel Phillip, Oakland, CA, US;  
 Tandeske Laura, San Leandro, CA, US;  
 George-Nasciemento Carlos, Walnut Creek, CA, US;  
 Coit Doris, Petaluma, CA, US;  
 Medina-Selby Angelica, San Francisco, CA, US;  
 (54) **Kombinační stanovení HCV antigen/protilátka**  
 (22) 14.06.2001  
 (32) 15.06.2000, 02.04.2001, 02.04.2001  
 (31) 2000/212082, 2001/280811, 2001/280867  
 (33) US, US, US  
 (86) PCT/US01/19369  
 (87) WO 01/096875  
 (57) Pevný nosič pro imunoesej s připojenou alespoň jednou protilátkou proti jádru viru hepatitidy typu C (HCV) a alespoň jeden izolovaný epitop HCV NS 3/4a. Způsob detekce infekce virem HCV, při kterém se spojí biologický vzorek s pevným nosičem pro imunoesej a detekují se komplexy vytvořených protilátek a antigenů. Způsob přípravy pevného nosiče pro imunoesej, při kterém se na pevný nosič naváže alespoň jedna protilátka proti jádru viru HCV a alespoň jeden izolovaný HCV NS 3/4a konformační epitop. Antigen vytvořený spojením více epitopů, obsahující aminokyselinovou sekvenci podle obr. 7A až 7F, která specificky reaguje s protilátkami proti

HCV. Polynukleotid obsahující sekvenci pro antigen vzniklý spojením alespoň dvou výše uvedených epitopů. Rekombinantní vektor obsahující výše uvedený polynukleotid a kontrolní elementy, kterými lze přepisovat a překládat kódovací sekvenci v hostitelské buňce.

(74) Švorčík Otakar JUDr., Hálkova 2, Praha 2, 12000;

7 (51) **G 05 D 11/13**

(21) **2003-1074**

(71) COVENTRY UNIVERSITY, Coventry, GB;

(72) Burnham Keith J., Coventry, GB;

Grant Marcus Paul, Coventry, GB;

(54) **Způsob a systém pro regulaci poměru proměnného parametru přívodu a nastavitelného parametru zadržování v procesu řízení těchto parametrů**

(22) 15.10.2001

(32) 14.10.2000

(31) 2000/0025231

(33) GB

(86) PCT/GB01/04586

(87) WO 02/033499

(57) U způsobu a systému pro řízení poměru vzduch/plyn ve spalovacím zařízení s přívodem jednoho tekutého média a zadržováním druhého tekutého média jsou monitorovány parametry přívodu a zadržování pro vytvoření signálů reprezentujících hodnoty těchto parametrů. Ty jsou porovnávány pro vytvoření chybového signálu představujícího odchylku poměru těchto parametrů od předem nastaveného poměru. Parametr zadržování se nastavuje za účelem snížení odchylky v odpovědi na odchylku přesahující předem nastavenou odchylku. Regulační systém (20) obsahuje plynový ventil (22) zapojení do přívodního plynového potrubí (24) a dále po proudu plynu první měřící senzor (26). V přívodním vzduchovém potrubí (30) je podobně uspořádán vzduchový ventil (28) a dále druhý měřící senzor (32), výstupy z měřících senzorů zpracovává regulátor (34) poměru vzduch/plyn, jehož výstup ovládá vzduchový ventil (28).

(74) PATENTSERVIS PRAHA a.s., Jivenská 1, Praha 4, 14000;

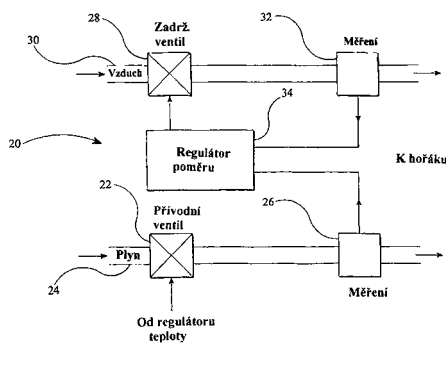

7 (51) **G 06 F 17/60, G 07 F 19/00**

(21) **2002-229**

(71) ČERMÁK Jan, Praha, CZ;

(72) Čermák Jan, Praha, CZ;

(54) **Způsob a zařízení k provádění internetového obchodu**

(22) 18.01.2002

(57) Klient banky se prostřednictvím internetu spojuje svými klientskými technickými prostředky spojí přes bankovní technické prostředky s databází výrobků a/nebo služeb ve firemních technických prostředcích obchodní společnosti, která je klientem banky. Po potvrzení výběru zboží a/nebo služeb, se klientské technické prostředky odpojují od databáze a zůstávají ve spojení s technickými prostředky banky, kde se zajišťuje platba. O provedení platby informují technické prostředky banky technické

prostředky klienta i technické prostředky obchodní společnosti, která zajišťuje dodávku zboží či provedení služeb. Firemní technické prostředky (3.1 až 3.n) obchodní společnosti, které obsahují databázi výrobků a/nebo služeb jsou propojeny bankovními bezpečnými komunikačními kanály (20.1 až 20.n) s bankovními technickými prostředky (2), které jsou spojeny klientskými bezpečnými komunikačními kanály (10.1 až 10.k) s klientskými technickými prostředky (1.1 až 1.k).

(74) Míšek Václav Ing., Hřebečská 382, Buštěhrad, 27343;

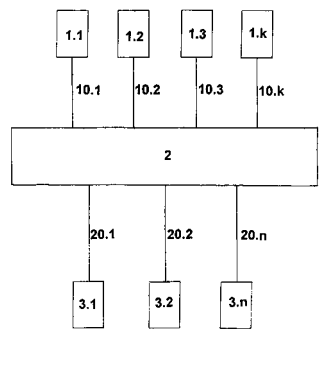

7 (51) **G 06 K 9/03, G 06 K 9/20**

(21) **2003-1160**

(71) WETTSTEIN Mathias, Erkrath, DE;

(72) Wettstein Mathias, Erkrath, DE;

(54) **Způsob zjišťování úplného záznamu formulářů opatřených znaky**

(22) 26.10.2001

(32) 26.10.2000

(31) 2000/00123191

(33) EP

(86) PCT/EP01/12447

(87) WO 02/035455

(57) Navržen je způsob zjišťování úplného záznamu formulářů opatřených znaky, kde rozvržení formulářů obsahuje větší počet vzájemně oddělených datových polí (a, b, c, d, e), jejichž prostorová poloha je uvnitř rozvržení formulářů pro všechny formuláře jednotná. Aby se dodatečně zjišťování nesprávně rozpoznávaných datových polí uskutečnilo jednoduše a současně s ochranou proti zneužití dat, vyznačuje se způsob následujícími kroky: a) vyhotovení zobrazení formuláře (1) a uložení obrazových dat jednotlivých datových polí (a, b, c, d, e), b) identifikace znaků obsažených v datových polích (a, b, c, d, e) na základě obrazových dat datových polí a pomocí programu (3) rozpoznávání znaků, pokud jsou identifikovatelné s předem daným stupněm bezpečnosti, c) určení neidentifikovaných datových polí (d, e), to znamená těch datových polí formuláře, jejichž znaky nebyly identifikovány nebo nebyly identifikovány s předem daným stupněm bezpečnosti, d) spojení obrazových dat (B<sub>d</sub>, B<sub>e</sub>) každého neidentifikovaného datového pole (d, e) s referenční veličinou (R<sub>d</sub>, R<sub>e</sub>) přidělenou tomuto datovému poli (d, e) do zpracovávaného přenosového záznamu (6), e) datový přenos zpracovávaného přenosového záznamu (6) do externího vyhodnocovacího místa (7), zejména pomocí globální datové sítě, f) úplná identifikace záznamů neidentifikovaného datového pole (d, e) v externím vyhodnocovacím místě (7) na základě obrazových dat (B<sub>d</sub>, B<sub>e</sub>) zpracovávaného přenosového záznamu a sestavení do znakového záznamu, g) sloučení znakového záznamu s referenčními veličinami (R<sub>d</sub>, R<sub>e</sub>) dotyčného datového pole (d, e) do zpracovávaného přenosového záznamu (8), h) zpětné přenášení zpracovávaného přenosového záznamu (8) a i) sloučení znakového záznamu se zbylými datovými poli, týkajícími se stejného formuláře, do úplného záznamu (10) za použití referenčních veličin (R<sub>d</sub>, R<sub>e</sub>) zpětně předávaného zpracovávaného přenosového záznamu (8).

(74) Čermák Karel Dr., Národní 32, Praha 1, 11000;

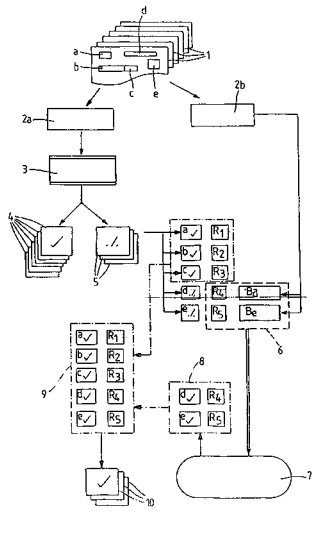
7 (51) **G 07 C 9/00**(21) **2003-1608**

(71) VKR HOLDING A/S, Soborg, DK;

(72) Nielsen Martin Sandal, Norre Nebel, DK;

(54) **Dálkové ovládací zařízení a způsob sestavení takového dálkového ovládacího zařízení**

(22) 05.12.2001

(32) 10.12.2000

(31) 2000/01848

(33) DK

(86) PCT/DK01/00807

(87) WO 02/047038

(57) Dálkové ovládací zařízení je pro uvádění do činnosti alespoň jedné ovladatelné jednotky jako je hnací jednotka spojená s pohyblivou součástí jako jsou dveře, vrata, okno, žaluzie, roleta nebo záclony, markýza a podobně. Dálkové ovládací zařízení obsahuje dálkovou ovládací jednotku (10) a dálkově ovládanou jednotku (20) konstruované takovým způsobem, že dálková ovládací jednotka (10) může vysílat kódované ovládací signály, a že dálkově ovládaná jednotka (20) může přijímat a reagovat na kódované signály. Jak dálková ovládací jednotka (10), tak dálkově ovládaná jednotka (20) obsahují jeden a týž kód. Dálkově ovládaná jednotka (20) obsahuje prostředek pro vytváření a vysílání autorizačního požadavkového signálu (60) po přijetí příkazového signálu (50) z dálkové ovládací jednotky (10). Dálková ovládací jednotka (10) obsahuje prostředek pro vytváření a vysílání odpovědního signálu (70) na autorizační požadavek. Dálkově ovládaná jednotka (20) obsahuje prostředek pro ověření takové odpovědi takovým způsobem, že je dosažena zvýšená bezpečnost proti chybnému uvedení do funkce a/nebo neautorizovanému použití dálkové ovládací jednotky (10). Dále se řešení týká způsobu sestavení takového dálkového ovládacího zařízení.

(74) PATENTSERVIS PRAHA a.s., Jivenská 1, Praha 4, 14000;

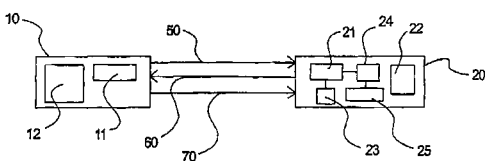
7 (51) **G 07 D 7/20**(21) **2003-1122**

(71) INVESTRONICA, S. A., Madrid, ES;

(72) Rodriguez Hermida David, Madrid, ES;  
Cid Sanchez Fernando, Madrid, ES;

Mu'noz Garcia Enrique, Madrid, ES;

(54) **Systém pro rozpoznávání/ověřování pravosti bankovek**

(22) 19.07.2001

(32) 29.12.2000

(31) 2000/0003145

(33) ES

(86) PCT/ES01/00286

(87) WO 02/054358

(57) Systém obsahuje zářiče (4) pro vyzařování záření v infračerveném spektru, kdy toto záření dopadá na zabezpečovací opatření na každé bankovce, čidla (3) pro přijímání signálů přicházejících z bankovky (2) a konečné prostředky pro přemísťování bankovky a prostředky pro postranní vyrovnávání bankovky. Signály, které čidla přijímají, se analyzují v mikrořadiči (5), v němž se ověřuje pravost bankovky s pomocí interního programu nebo mikroprogramového vybavení. Prostředky pro přemísťování bankovky tvoří třecí kolečka (12), která pohání motorek (10), který se spouští tehdy, když čidlo (3') detekuje vstup bankovky (2). Prostředky pro postranní vyrovnávání mají boční, pomocné kolečko (12'), které zavádí bankovku k jedné ze stran. Systém má také kodér (14), který se pohybuje na základě přemísťování bankovky (2) a systém pro komunikování s externím počítačem.

(74) PATENTSERVIS PRAHA a.s., Jivenská 1, Praha 4, 14000;

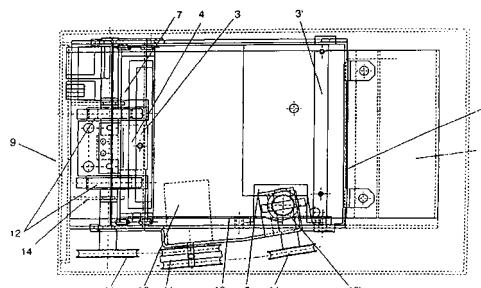
7 (51) **G 09 F 19/22, G 09 F 23/00**(21) **2002-285**

(71) SPUTNIK PRODUCTION, S. R. O., Praha, CZ;

(72) Komínek David, Telč, CZ;

Dirka Dylan Don, Praha, CZ;

Augustin Alfred, Praha, CZ;

(54) **Vodorovný kanálový nosič reklamy**

(22) 23.01.2002

(57) Nově využitelnou reklamní plochou je vodorovný kanálový nosič reklamy, který je tvořen kruhovou, oválnou, čtvercovou nebo obdélníkovou plochou deskou (1) po jejímž obvodu jsou minimálně dva ploché výstupky (2) s otvorem (3) pro čep (4), umístěný na rubové straně (6) desky (1) s uzamykacím mechanismem (5). Na uvedený nosič se na jeho lícni stranu (7) desky (1) umístí samolepící fólie s natištěnou reklamou nebo reklamní nástřik barvou a takto opatřený nosič se umístí na kanálové víko. Proti zcizení a jiné nežádoucí manipulaci je nosič opatřen minimálně dvěma uzamykacími mechanismy (5), umístěnými v čepích (4) vyčnívajících z rubové strany (6) desky (1).

(74) Kučera Zdeněk Ing., Padělký 548, Slušovice, 76315;

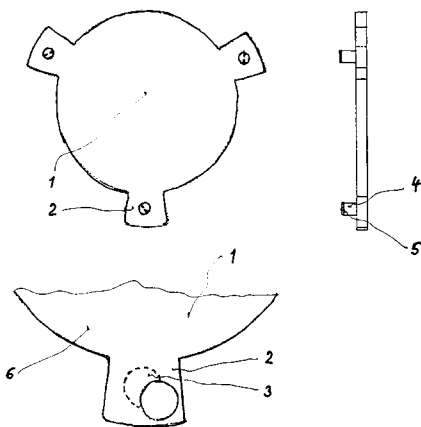

7 (51) **G 11 B 23/03, G 11 B 23/28, G 11 B 23/50**

(21) **2003-1904**

(71) MATSUSHITA ELECTRIC INDUSTRIAL CO., LTD., Kadoma, JP;

(72) Takizawa Teruyuki, Neyagawa, JP;  
Sazi Yoshito, Nishinomiya, JP;  
Nakata Kuniko, Kadoma, JP;  
Okazawa Hironori, Katano, JP;

(54) **Pouzdro na disk**

(22) 10.01.2002

(32) 12.01.2001, 22.01.2001, 27.03.2001, 06.07.2001,  
12.09.2001, 09.11.2001, 29.11.2001, 29.11.2001

(31) 2001/4661, 2001/12747, 2001/89497, 2001/205845,  
2001/276284, 2001/344030, 2001/364438,  
2001/364463

(33) JP, JP, JP, JP, JP, JP, JP, JP

(86) PCT/JP02/00110

(87) WO 02/056313

(57) Pouzdro na disk (100) podle předmětného řešení obsahuje těleso pouzdra, uzávěr a disk (100) držící člen. Těleso pouzdra obsahuje úložnou část pro disk (100), která ukládá disk (100), mající signál zaznamenávající stranu tak, že je disk (100) otočný v pro disk (100) ukládající části a tak, že je jedna strana disku (100) obnažena. Dále obsahuje upínací otvor, který je vytvořen na spodku pro disk (100) ukládající části tak, že lze disk (100) upnout zvenčí. Konečně obsahuje otvor pro hlavu, který je také vytvořen na spodku pro disk (100) ukládající části tak, že umožňuje hlavě, která snímá signál ze signál zaznamenávající strany nebo zapisuje signál na signál zaznamenávající stranu, přístup k signál zaznamenávající straně. Uzávěr je uchycen a pohyblivý vůči tělesu pouzdra tak, že obnažuje nebo zakrývá alespoň otvor pro hlavu. Disk (100) držící člen drží nebo uvolňuje disk (100) v tělesu pouzdra.

(74) Hakr Eduard Ing., Přístavní 24, Praha 7, 17000;

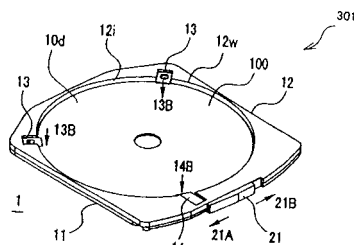

7 (51) **G 21 F 9/00, G 21 F 9/28, G 21 F 5/06, G 21 F 5/00, B 08 B 9/00**

(21) **2002-4109**

(71) FRAMATOME ANP GMBH, Erlangen, DE;

(72) Klapper Manfred, Weilmünster, DE;  
Gliha Viktor, Hanau, DE;

(54) **Zařízení k čištění nádoby od zbytků radioaktivních látek**

(22) 16.12.2002

(32) 19.12.2001

(31) 2001/10162477

(33) DE

(57) Zařízení k čištění nádoby od zbytků radioaktivních látek je provedeno jako vozidlo (2), které je pohyblivé pomocí vlastního pohonu (8), a které je zaváděno do vnitřního prostoru nádoby otvorem v této nádobě. Aby mohlo být vozidlo (2) zaváděno také poměrně malým otvorem, je toto vozidlo (2) vybaveno podvozkem (4), který lze ze zataženého klidového stavu vysunout do pracovní polohy, která má větší šířku (B) stopy. Konkrétně je toto zařízení určeno k čištění od zbytků radioaktivních látek, které například přilnuly na povrchy vnitřních stěn nádoby a nemohou proto být odstraněny odčerpáním. Použití tohoto zařízení se předpokládá zejména v jaderných zařízeních.

(74) Čermák Karel Dr., Národní třída 32, Praha 1, 11000;

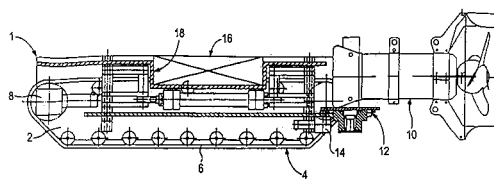

7 (51) **H 01 F 1/147**

(21) **2003-1263**

(71) CRS HOLDINGS, INC., Wilmington, DE, US;

(72) Li Lin, Reading, PA, US;

(54) **Magneticky měkké slitiny Co-Mn-Fe**

(22) 04.10.2001

(32) 10.10.2000

(31) 2000/238982

(33) US

(86) PCT/US01/31102

(87) WO 02/031844

(57) Magneticky měkká ocelová slitina obsahuje asi 1,0 až 5,0 % hmotn. manganu, asi 7 až 17 % hmotn. kobaltu a zbytek do sta procent připadá v podstatě na železo. Popsaná slitina poskytuje vysoce přijatelnou úroveň magnetické indukce při nasycení ve spojení s dobrým elektrickým měrným odporem při podstatně sníženém obsahu kobaltu ve srovnání se známými magneticky měkkými ocelovými slitinami Co-Fe.

(74) Krmenčík Václav Ing., Nad Štolou 12, Praha 7, 17000;

7 (51) **H 01 H 3/30**

(21) **2002-252**

(71) OEZ S. R. O., Letohrad, CZ;

(72) Petráček Miloš Ing., Letohrad, CZ;

Jeřábek Lukáš Ing., Žamberk, CZ;

(54) **Závěs tažné pružiny, zejména pro silové pružiny u spínacích přístrojů**

(22) 22.01.2002

(57) Závěs (2) tažné pružiny (1), zejména pro silové pružiny u spínacích přístrojů, tvořený plochým elementem, opatřeným na svém volném konci závěsným okem (3) a na svém opačném konci, zasahujícím do vnitřku tažné pružiny (1), závitovými výstupky (4, 5), uspořádanými v nestejně výškové úrovni vzhledem k stoupání závitů tažné pružiny (1) a tím uzpůsobené k natočení mezi závěrné závitě (6) a alespoň první činné závitě (7) tažné pružiny (1), má v úrovni výběhu závěrného závitě (6) tažné pružiny (1) uspořádan nejmeně jeden boční výstupek (8) jako pojistku proti vytočení ze závitů tažné pružiny (1).

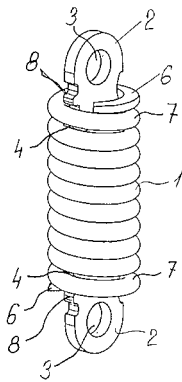

- 7 (51) **H 01 H 85/11**  
 (21) **2003-1036**  
 (71) SIEMENS AKTIENGESELLSCHAFT, München, DE;  
 (72) Etschmaier Alexander, Leoben, AT;  
 Wieser Helmut, Neutraubling, DE;  
 (54) **Pojistková vložka, způsob k její výrobě a pájecí látka**  
 (22) 11.09.2001  
 (32) 13.09.2000  
 (31) 2000/00119932  
 (33) EP  
 (86) PCT/EP01/10499  
 (87) WO 02/023575  
 (57) Pojistková vložka, zejména pro nízkonapěťové pojistky o vysokém výkonu, NH-pojistky, která má alespoň jeden tavný vodič s pájecí látkou v umístění na nosiči, přičemž pájka je tvořena na bázi cínu a nosič na bázi mědi. Je upraveno, že pájka obsahuje jako účinnou substanci slitinu cínu se dvěma dalšími složkami, přičemž první, podle váhových procent větší složka, která je ale podle váhových procent menší než podíl základní substance cínu, je vybrána podle toho, aby snížila teplotu tavení a druhá složka, podle váhových procent menší, je látka, která se v cínu nerozpouští, čímž při ochlazování z kapalného do pevného stavu vznikají krystalizační zárodky, které způsobují jemnou strukturu a zabraňují zhrubnutí struktury při zatížení.  
 (74) Čermák Karel Dr., Národní 32, Praha 1, 11000;

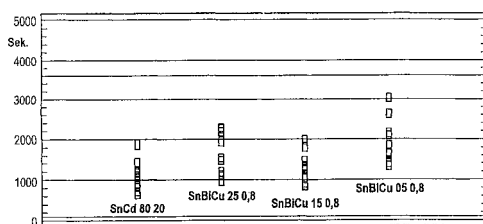

- 7 (51) **H 01 M 8/10**  
 (21) **2003-346**  
 (71) NUVANT SYSTEMS, INC., Chicago, IL, US;  
 (72) Smotkin Eugene, Chicago, IL, US;  
 (54) **Membrána propustná pro vodík pro použití u palivových článků a soustava palivového článku s částečným reformátem, mající reformující katalyzátory v anodovém prostoru palivového článku**  
 (22) 22.06.2001  
 (32) 31.07.2000, 31.10.2000  
 (31) 2000/222128, 2000/144208  
 (33) US, US  
 (86) PCT/US01/20032  
 (87) WO 02/011226  
 (57) Elektronově izolační protonový vodič (C) je přilepen nebo

nanesen jako film na protony propouštějící materiál (D) s hustou fází, v takové tloušťce, aby kombinace C/D měla protonovou vodivost ve výhodném středním rozsahu teplot 175 - 550 °C. Kombinace C/D je začleněna do soustavy membránové elektrody (MEA) s vysokoteplotním elektrolytem, která je začleněna do palivového článku, který může pracovat v tomto středně teplotním rozsahu. Palivový článek je na druhou stranu začleněn do soustavy palivového článku, která má reformátor paliva v průtočném poli směsi paliva, vstupující do palivového článku nebo do soustavy, u které se palivo přivádí do palivového článku z externího reformátoru.

- (74) PATENTSERVIS PRAHA a.s., Jivenská 1273, Praha 4, 14000;

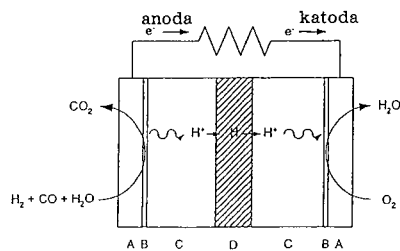

- 7 (51) **H 01 R 39/27, H 01 R 39/32, H 02 K 13/00**  
 (21) **2002-966**  
 (71) JOHNSON ELECTRIC S. A., La Chaux-de-Fonds, CH;  
 (72) Strobl Georg, Hong Kong, HK;  
 (54) **Kartáčová sestava**  
 (22) 18.03.2002  
 (32) 22.03.2001  
 (31) 2001/0107152  
 (33) GB  
 (57) Kartáčová sestava (10) pro miniaturní elektrický motor má kartáčové raménko (14) z pásku z beryliové mědi a kartáčový kontakt (12) z grafitového materiálu, vytvořený na konci raménka. Kartáčové raménko (14) má několik otvorů. Kartáčový kontakt (12) má několik výstupků, které procházejí skrz otvory a vytvářejí jeden nebo více kloboučků (24) na odvrácené straně kartáčového raménka za účelem připevnění kartáčového kontaktu (12) ke kartáčovému raménku (14). Je uveden také způsob vytvoření kartáčové sestavy.  
 (74) PATENTSERVIS PRAHA a.s., Jivenská 1273, Praha 4, 14000;

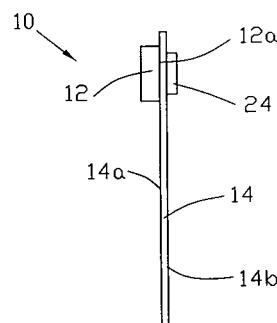

- 7 (51) **H 02 H 3/18**  
 (21) **2003-572**  
 (71) TYCO ELECTRO ELECTRONICA LTDA, Sao Paulo, BR;  
 (72) De Oliveira Roberto Pinto, Sao Paulo, BR;  
 (54) **Ochranné relé**  
 (22) 24.08.2001  
 (32) 25.08.2000  
 (31) 2000/227829  
 (33) US

- (86) PCT/BR01/00106  
 (87) WO 02/017456  
 (57) Ochranné relé (1) sloužící k ochraně soustavy obvodů proti obrácené polaritě baterie (4) nebo při vypnutí zátěže (5), kde cívka ochranného relé (1) je provozně zapojena na kontaktní spínač (2) a je napájena diodou (3) s předpětím v závěrném směru, kterou je například Zenerova dioda (8), takže cívka ochranného relé (1) rozezne kontakt (2) spínače, jakmile se dioda (3) dostane pod napětí, aby tak chránila danou soustavu obvodů. Ochranné relé (1) volitelně zahrnuje rezistor (6) s kladným teplotním součinitelem odporu nebo proudový zdroj (7), aby tak chránilo cívku relé (1) před přehřátím.  
 (74) Kania František Ing., Mendlovo nám. 1a, Brno, 60300;

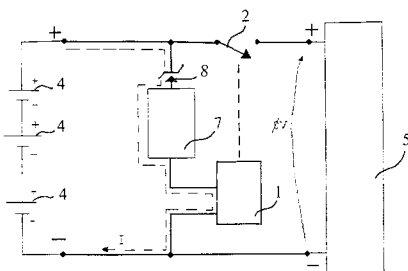
7 (51) **H 02 K 15/14**(21) **2003-1894**

(71) ROBERT BOSCH GMBH, Stuttgart, DE;

(72) Gehring Andreas, Buehl, DE;  
Bohn Roland, Buehl, DE;  
Mueller Peter, Lautenbach, DE;(54) **Opracováváný předmět**

(22) 06.02.2002

(32) 21.02.2001

(31) 2001/10108192

(33) DE

(86) PCT/DE02/00420

(87) WO 02/073777

(57) Opracováváný předmět podle dosavadního stavu techniky má temovací výstupky, s jejichž pomocí je temovací proces na základě tolerancí obtížně zvládnutelný. Opracováváný předmět (1) podle řešení má temovací výstupky (3), které jsou vzájemně spojeny můstkem (14). Tím jsou tyto temovací výstupky (3) prodlouženy, takže temovací proces lze zvládnout lépe, protože temovací výstupky (3) lépe překrývají konstrukční prvek (9).

(74) Matějka Jan JUDr., Národní 32, Praha, 11000;

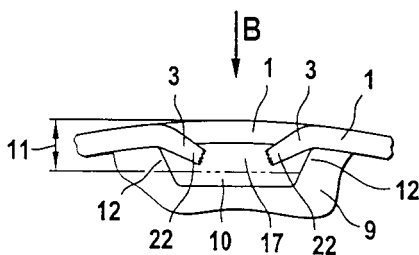
7 (51) **H 04 L 12/28**(21) **2002-3661**

(71) MATSUSHITA ELECTRIC INDUSTRIAL CO., LTD., Kadoma-shi, JP;

(72) Hirano Jun, Yokosuka-shi, JP;  
Aramaki Takashi, Yokohama-shi, JP;(54) **Přizpůsobovací zařízení komunikačních terminálů, komunikační terminál a bezdrátový komunikační systém**

(22) 06.03.2002

(32) 06.03.2001, 30.03.2001

(31) 2001/62680, 2001/101830

(33) JP, JP

(86) PCT/JP02/02068

(87) WO 02/071696

(57) Je navrženo přizpůsobovací zařízení (101) komunikačních terminálů, které umožňuje vzájemnou komunikaci komunikačních terminálů řízených různými systémy bezdrátových LAN - místních počítačových sítí. V prvním systému jsou vysílací a přijímací periody sestupného signálu, přímého signálu a vzestupného signálu nastaveny po vysílacích a přijímacích periodách řídicích kanálů RCH-kanálu náhodného přístupu, BCH-přenosového kanálu, FCH a ACH-kanálu pro indikaci rezervace. V druhém systému jsou vysílací a přijímací periody PCF-bodové koordinační funkce nastaveny bezprostředně po výstraze a vysílací a přijímací periody DCF-distribuované koordinační funkce režimu jsou nastaveny potom. V prvním systému je perioda PCF režimu druhého systému nastavena jako nevyužitá perioda, a začátek přijímací periody RCH-kanálu náhodného přístupu nastaven do počátečního okamžiku PCF režimu druhého systému. Rovněž jsou navrženy komunikační terminály a bezdrátové komunikační systémy využívající přizpůsobovací zařízení podle řešení.

(74) Korejzová Zdeňka JUDr., Spálená 29, Praha 1, 11000;

PCF			PCF	DCF	B	PCF	
BCH	FCH	ACH	DL	DiL	UL	RESERVOVÁNO	RCH

B - VÝSTRAHA

7 (51) **H 04 L 29/08**(21) **2003-431**

(71) IMPULSITY, INC., Carrollton, TX, US;

(72) Mamdani Malik, Dallas, TX, US;  
Grant Curtis, Flower Mound, TX, US;  
Johnson Patrick, Trophy Club, TX, US;  
Bomar Kevin, Weatherford, TX, US;  
Whatley Tim, Irving, TX, US;(54) **Způsob provádění interakce ve smíšeném módu a zařízení k provádění způsobu interakce ve smíšeném módu**

(22) 15.11.2000

(32) 13.07.2000, 16.10.2000

(31) 2000/217997, 2000/692775

(33) US, US

(86) PCT/US00/31382

(87) WO 03/019905

(57) Způsob provádění interakce ve smíšeném módu, ve kterém se přijme mluvený vstup z bezdrátového komunikačního zařízení, vyhledá se informace spojená s tímto mluveným vstupem a do bezdrátového komunikačního zařízení se dodá neverbální odpověď na tento mluvený vstup. Neverbální odpověď se vytvoří na základě vyhledané informace. Systém pro provádění způsobu obsahuje server (150) konfigurovatelný pro přijetí mluveného vstupu z bezdrátového komunikačního zařízení mobilního účastníka (110), pro vyhledání informace spojené s mluveným vstupem a k doručení neverbální odpovědi na mluvený vstup do tohoto bezdrátového komunikačního zařízení mobilního účastníka (110), přičemž neverbální odpověď je založena na vyhledané informaci.

(74) Pavlica Tomáš Ing., Lohniského 846, Praha 5, 15200;



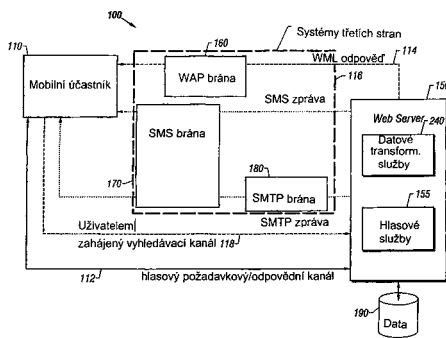

7 (51) **H 04 M 3/42, H 04 Q 7/38, H 04 Q 7/00**

(21) **2002-506**

(71) SOFTMATCH, S. R. O., Praha, CZ;

(72) Penc Tomáš Bc., Praha, CZ;

(54) **Způsob určování polohy uživatele, zařízení k provádění tohoto způsobu a způsob činnosti tohoto zařízení**

(22) 08.02.2002

(57) Vynález se týká určování polohy uživatele mobilního telekomunikačního zařízení, především způsobu takového určování, že uživatel informuje systém, obsahující alespoň soubor čísel popisných a čísel orientačních pro všechny vchody domů v určité obci či městě, ve spojení s identifikací jejich geografické polohy, o kombinaci čísla popisného a čísla orientačního, příslušejícího vchodu domu, u kterého se nachází. Systém následně přiřadí této kombinaci čísel všechny vchody v obci či městě, kde se objevuje zadaná kombinace čísel. Načež systém získává informaci o výčtu variant přesné polohy uživatele. Sestava pro určování polohy sestává alespoň ze serveru (1), upraveného pro komunikaci s mobilními telekomunikačními zařízeními (2) a alespoň z první databáze (3), obsahující soubor vchodů domů s údajem o jejich číslech popisných a orientačních a o jejich souřadnicích X, Y. první databáze (3) čísel popisných a orientačních je napojena na server (1). Ten propojen prostřednictvím sítě mobilních telekomunikačních zařízení (2) s jednotlivými koncovými mobilními telekomunikačními zařízeními (2).

(74) Vandělková Jana Ing., Petráská 12, Praha 1, 11000;

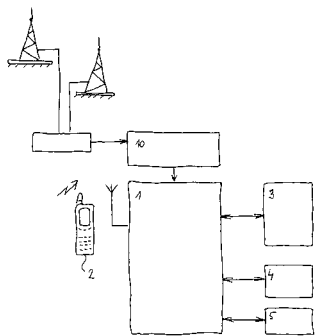

7 (51) **H 05 B 39/04**

(21) **2002-398**

(71) ELETTRONICA REVERBERI S. R. L., Castelnovo Ne' Monti, IT;

(72) Reverberi Giorgio, Castelnovo Ne' Monti, IT;

(54) **Zařízení pro centralizované snižování spotřeby elektrické energie**

(22) 01.02.2002

(57) Zařízení pro centralizované snižování spotřeby elektrické energie, zejména pro osvětlení, které zahrnuje jednu nebo více fází, kde v každé fázi zdroje napětí je zapojena přesytka jejíž pracovní vinutí (16) je zapojeno v sérii k zátěži (10) pro změnu napětí na zátěži. Pracovní vinutí (16) je upraveno na magnetickém jádru (18), jehož

magnetické pole je řízené proudem, který prochází řídicím vinutím (20), které je rovněž navinuto na magnetickém jádru (18) a je určeno pro řízení proudu, procházejícího pracovním vinutím (16). V sérii s přesytkou je zapojen autotransfornátor (22) opatřený více regulačními odbočkami pro regulování proudu. Autotransfornátor (22) je připojen spinači (24), zejména relé a je napojen na ovládání logickou mikroprocesorovou jednotkou (26).

(74) PATENTSERVIS PRAHA a.s., Jivenská 1, Praha 4, 14000;

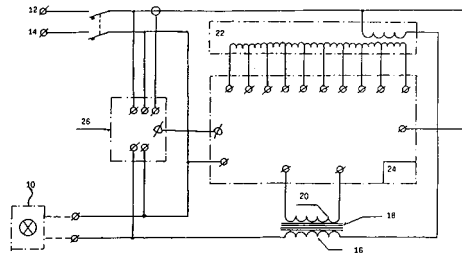

7 (51) **H 05 H 1/24**

(21) **2003-1057**

(71) CLARQ INTERNATIONAL (SOCIETE CIVILE), Joyeuse, FR;

(72) Cesa Valentin, Largentiere, FR;

(54) **Zařízení na výrobu plazmatu, proces ionizace, použití procesu a provedení využívající toto zařízení**

(22) 20.09.2001

(32) 22.09.2000

(31) 2000/0012107

(33) FR

(86) PCT/FR01/02934

(87) WO 02/026004

(57) Předmět řešení se týká oblasti zpracování materiálu. Jedná se o zařízení na výrobu plazmatu a procesu ionizace materiálu. Zařízení se skládá z rezonanční komory (1), akustické komory (5), která je vybavena akustickým zařízením (7), a z komory s regulovatelným objemem (8), která získá zpracovaný materiál z rezonanční komory (1) a to ve stejné době, kdy způsobuje recirkulaci vnějšího vzduchu, přičemž již zmíněná komora s regulovatelným objemem (8) tvoří společně s pulzačním sacím orgánem (10), který je připojen k této komoře s regulovatelným objemem (8), prostor (11) pro výrobu ionizovaného materiálu.

(74) Matějka Jan JUDr., Národní třída 32, Praha, 11000;

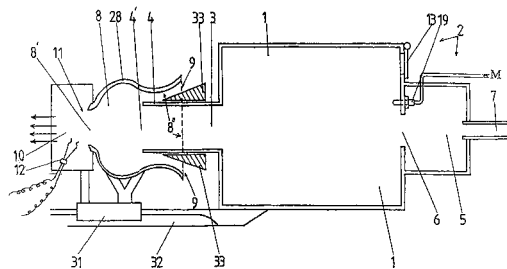

## Zveřejněné přihlášky vynálezů uspořádané podle odkazových tříd

Tato sestava obsahuje zveřejněné přihlášky vynálezů uspořádané podle znaků hlavního zatřídění (t.j. znaků do šikmé dvojčárky) nacházejících se na druhém až x-tém místě přihlášky vynálezu. Přihlášky vynálezů uspořádané podle 1. zatřídění jsou uvedeny v předchozí části.

A01B 23/06	2002-378	A61K 31/47	2002-3618	A61K 9/16	2002-2047
A01B 25/00	2002-378		2003-243	A61K 9/19	2003-1211
A01K 67/027	2003-1154		2003-1515		2003-1416
A01N 25/34	2003-1175	A61K 31/4709	2003-1861	A61K 9/22	2002-2996
A01N 29/10	2003-1175	A61K 31/472	2003-284	A61K 9/48	2003-966
A01N 33/18	2003-1175		2003-1334		2003-1407
A01N 33/20	2003-1175	A61K 31/4725	2002-2858	A61L 9/16	2003-743
A01N 39/02	2003-1175		2003-243	A61M 5/142	2002-683
A01N 43/42	2003-1662		2003-1334	A61M 5/31	2003-750
A01N 43/50	2003-1661		2003-1856	A61P 1/00	2003-1448
A01N 43/64	2003-1175		2003-1861	A61P 11/00	2002-2703
A01N 43/90	2003-1887	A61K 31/473	2003-284		2003-132
A01N 47/10	2003-1887	A61K 31/4745	2003-1515		2003-1334
A01N 53/08	2003-965	A61K 31/495	2002-3618		2003-1538
A21D 13/00	2002-975		2003-579	A61P 11/06	2003-284
A23D 7/04	2003-1418		2003-882		2003-1487
A23L 1/0522	2003-535	A61K 31/496	2003-1861	A61P 11/08	2003-1487
A23L 1/0528	2003-535	A61K 31/497	2003-284	A61P 1/14	2003-1337
A23L 1/053	2003-535		2003-1564	A61P 13/08	2002-2858
A23L 1/09	2003-535	A61K 31/505	2003-1513	A61P 15/10	2002-2703
A23L 1/164	2002-975	A61K 31/506	2003-1509		2003-1722
A23L 1/308	2003-535	A61K 31/517	2002-2858	A61P 17/00	2003-284
A41D 31/00	2003-1200	A61K 31/52	2002-383	A61P 17/02	2002-3913
A47C 7/14	2002-465		2002-2703	A61P 19/02	2002-3913
A61B 10/00	2002-3521	A61K 31/536	2003-284	A61P 19/04	2003-1855
A61B 5/15	2002-3521	A61K 31/5377	2003-1195	A61P 19/08	2003-1566
	2002-3861	A61K 31/5415	2002-2682	A61P 19/10	2003-1566
A61F 13/474	2002-2029	A61K 31/553	2003-459	A61P 25/00	2002-3674
A61K 31/085	2002-383	A61K 31/554	2003-1717		2003-528
A61K 31/155	2003-882	A61K 31/56	2003-450		2003-1856
A61K 31/165	2003-529	A61K 31/60	2002-2682		2003-1861
A61K 31/167	2002-2771	A61K 31/64	2003-1449	A61P 25/04	2003-733
A61K 31/192	2002-383	A61K 31/675	2003-1717	A61P 25/08	2003-579
A61K 31/195	2002-3618	A61K 31/7076	2002-4149	A61P 25/12	2002-2703
	2003-1337	A61K 31/708	2002-4168	A61P 25/18	2003-1433
A61K 31/198	2003-957	A61K 31/7135	2003-340	A61P 25/22	2002-2461
A61K 31/22	2003-1337	A61K 31/715	2003-535		2003-1434
A61K 31/223	2003-733	A61K 33/24	2003-1337	A61P 25/28	2002-2851
A61K 31/275	2003-1434	A61K 33/30	2003-1337	A61P 27/10	2003-1332
A61K 31/335	2003-1094	A61K 38/05	2003-1717	A61P 27/16	2003-284
A61K 31/341	2003-1509	A61K 38/06	2003-1717	A61P 29/00	2002-2682
A61K 31/366	2002-3201		2003-1730		2002-2703
A61K 31/38	2003-1759	A61K 38/10	2002-3586		2002-2799
A61K 31/381	2003-1509	A61K 38/14	2002-3892		2003-284
A61K 31/395	2003-1732	A61K 38/17	2002-4213		2003-528
A61K 31/397	2003-1731		2003-1154		2003-726
A61K 31/40	2002-2682	A61K 38/19	2003-1855		2003-890
A61K 31/4015	2003-1029	A61K 38/23	2003-1566		2003-1195
A61K 31/4025	2003-1856	A61K 38/31	2002-3539		2003-1448
A61K 31/403	2002-2955	A61K 39/00	2003-726		2003-1467
A61K 31/404	2003-1392	A61K 39/118	2003-480		2003-1509
A61K 31/405	2002-2682	A61K 39/39	2002-4168		2003-1759
A61K 31/407	2002-2682	A61K 39/395	2002-2851		2003-1861
A61K 31/4152	2002-2682		2002-3892	A61P 29/02	2002-383
A61K 31/4155	2003-1509		2002-4213	A61P 3/00	2002-3201
A61K 31/4164	2002-3674	A61K 47/00	2003-983		2003-882
	2003-1730	A61K 47/02	2003-1416		2003-1619
A61K 31/4184	2003-1538	A61K 47/10	2003-966	A61P 3/06	2003-1406
A61K 31/4196	2003-1283	A61K 47/12	2003-1612		2003-1717
A61K 31/425	2003-1029	A61K 47/22	2003-966		2003-1732
A61K 31/43	2003-1612	A61K 47/32	2003-1319	A61P 3/10	2002-2955
A61K 31/435	2002-2778	A61K 47/40	2003-1612		2002-3674
A61K 31/44	2002-383	A61K 47/48	2002-3913		2003-1449
	2003-1775		2003-726	A61P 31/00	2003-459
A61K 31/4427	2002-2858	A61K 48/00	2002-4213		2003-726
	2003-459		2003-537	A61P 31/04	2002-3618
	2003-528	A61K 49/18	2002-3913		2003-243
A61K 31/4433	2003-1407	A61K 51/00	2002-3539		2003-480
A61K 31/4436	2003-1509	A61K 51/12	2002-3913	A61P 31/12	2002-4149
A61K 31/4439	2003-1283	A61K 7/06	2003-1319	A61P 31/14	2002-4149
	2003-1416	A61K 7/16	2003-1440	A61P 31/14	2003-1566
A61K 31/444	2003-1733	A61K 7/24	2003-950	A61P 33/00	2003-726
	2003-1759	A61K 7/26	2003-950	A61P 35/00	2002-3539
A61K 31/445	2003-243	A61K 7/48	2003-1645		2002-3913
A61K 31/4468	2003-890		2003-1646		2002-4150
A61K 31/4545	2003-1619	A61K 9/00	2003-966		2002-4213
	2003-1759	A61K 9/107	2002-3913		2003-459
A61K 31/465	2003-528		2003-1407		2003-537

	2003-726		2003-1052	C07K 16/30	2002-4213
	2003-957	C07C 69/74	2002-3201		2003-537
	2003-1515	C07D 207/38	2003-1029	C07K 19/00	2002-3892
A61P 37/00	2003-1775	C07D 209/54	2003-1029	C07K 5/02	2003-1730
	2002-3892	C07D 211/78	2003-1662	C07K 5/06	2003-1029
	2003-537	C07D 211/90	2003-1662	C07K 7/23	2003-1634
	2003-1043	C07D 213/30	2003-1759	C08F 220/06	2003-1084
A61P 37/02	2002-3586	C07D 213/40	2003-882	C08F 220/56	2003-1084
A61P 37/04	2003-284	C07D 213/56	2003-1564	C08G 69/40	2003-167
A61P 37/06	2002-2799	C07D 213/73	2003-459	C08K 5/20	2003-1567
	2002-3892	C07D 213/75	2003-528	C08K 5/5419	2002-2650
	2003-284	C07D 213/82	2003-528	C08K 5/5425	2002-2650
A61P 37/08	2003-284		2003-882	C08K 5/544	2002-2650
A61P 39/00	2003-1754		2003-1564	C08K 5/548	2002-2650
	2003-1776		2003-1662	C08L 27/00	2003-1643
A61P 43/00	2003-1392	C07D 221/20	2003-284	C09D 175/04	2003-745
A61P 5/06	2003-1029	C07D 233/54	2003-882	C09J 129/10	2003-155
A61P 5/14	2002-2771	C07D 233/70	2002-3618	C09K 21/02	2003-779
A61P 7/00	2003-1759	C07D 233/90	2003-1730	C10G 17/02	2003-598
A61P 9/00	2002-2955	C07D 235/00	2003-1334	C10G 29/22	2003-598
	2003-1513	C07D 235/30	2003-1775	C10G 29/24	2003-598
	2003-1731	C07D 241/18	2002-3618	C10G 65/08	2003-463
	2003-1759	C07D 241/24	2003-1564	C10H 21/00	2000-3364
	2003-1775	C07D 241/42	2003-882	C11D 10/04	2003-1054
A61P 9/06	2002-2996	C07D 243/08	2003-882	C11D 3/02	2003-1054
	2003-1564	C07D 261/04	2003-130	C12N 1/12	2002-3377
A61P 9/08	2003-1722	C07D 261/12	2002-3618	C12N 15/12	2002-4213
A61P 9/10	2002-2703	C07D 263/36	2002-3618	C12N 15/13	2002-2851
	2002-2996	C07D 275/02	2003-1029	C12N 15/19	2003-1855
	2003-1619	C07D 275/03	2002-3618	C12N 15/63	2002-3892
	2003-1733	C07D 277/00	2003-1334		2003-480
A61P 9/12	2002-2703	C07D 277/34	2002-3618		2003-537
A63F 9/12	2003-1531	C07D 307/68	2003-1509		2003-1855
A63H 33/04	2003-1531	C07D 309/14	2003-882	C12N 5/10	2002-2851
A63H 33/06	2003-1531	C07D 333/16	2003-1759		2003-1154
B01D 21/04	2002-448	C07D 333/24	2003-1509	C12P 7/62	2003-956
B01F 17/16	2003-1879	C07D 333/28	2003-1509		2003-1052
B01F 17/38	2003-1879	C07D 401/04	2003-528	C12O 1/68	2003-1154
B02C 19/18	2003-730	C07D 401/06	2003-284	C21B 11/02	2002-3440
B08B 9/00	2002-4109		2003-1283	C21B 15/00	2002-3377
B21D 17/02	2002-4128	C07D 401/12	2003-459	C22B 3/18	2002-3377
B22D 41/50	2002-4102		2003-1564	C25D 11/18	2002-3495
B23O 1/26	2002-347	C07D 405/04	2003-284	C25D 11/30	2002-3495
B25J 11/00	2002-328	C07D 405/06	2003-284	D01D 5/098	2003-403
B28D 5/00	2003-1102		2003-1283	D02G 3/38	2002-537
B29C 45/14	2003-739	C07D 405/12	2003-1509	D02J 1/22	2002-184
B29C 49/00	2003-739	C07D 407/12	2003-1509	D04B 1/14	2002-430
B29C 49/22	2003-739	C07D 409/06	2003-284	D04H 1/60	2002-4231
B29C 51/20	2002-580		2003-1283	D05C 15/10	2003-1234
B29C 51/32	2002-580	C07D 409/12	2003-1283	D05C 17/02	2003-1234
B32B 15/08	2003-1546		2003-1334	E01C 23/09	2002-154
B32B 15/18	2003-1546		2003-1509	E03F 5/10	2002-448
B32B 18/00	2002-4196	C07D 413/04	2003-528	E04B 1/00	2002-568
B32B 27/30	2002-3742	C07D 413/06	2003-284	E04B 5/16	2002-154
B32B 27/32	2002-3742		2003-1195	E04B 5/29	2002-154
B32B 27/34	2002-3742		2003-1283	E04F 15/20	2002-4231
B32B 27/36	2002-3742	C07D 413/10	2003-130	E04G 23/00	2002-154
B32B 33/00	2002-4231	C07D 413/12	2003-1195	E04H 1/00	2002-568
B32B 7/14	2002-4231		2003-1334	E05B 63/00	2003-484
B43K 19/16	2002-175		2003-1564	E21C 35/00	2002-447
B61D 3/18	2002-4172	C07D 413/14	2003-1195	E21C 37/00	2002-447
B62M 9/00	2002-351		2003-1334	F01C 21/12	2002-236
B62M 9/06	2002-351	C07D 417/04	2003-1029	F02B 41/06	2002-236
B65D 35/08	2002-3742	C07D 417/06	2003-284	F02C 3/28	2003-328
B65D 65/40	2002-3742	C07D 417/12	2003-1195	F02C 7/08	2003-328
B65D 77/04	2002-3742		2003-1283	F02G 1/00	2002-236
C02F 1/24	2002-581		2003-1717	F03B 1/02	2002-520
C02F 3/00	2002-3377		2003-1813	F03B 3/04	2002-520
C03C 17/23	2001-4395	C07D 417/14	2003-1195	F03D 1/06	2002-520
C07C 209/88	2002-3269	C07D 451/02	2003-1487	F03G 3/00	2002-385
C07C 211/38	2002-3269	C07D 471/04	2003-459	F04B 45/08	2002-683
C07C 235/76	2002-2771	C07D 471/08	2002-2778	F16B 33/06	2003-660
C07C 255/27	2003-1662	C07D 471/10	2003-284	F16J 15/00	2003-1551
C07C 257/22	2003-1283	C07D 473/40	2002-2703	F16J 15/44	2003-1551
C07C 281/04	2003-1283	C07D 491/107	2003-284	F16K 11/00	2003-281
C07C 291/06	2003-1283	C07D 498/08	2002-2778	F16L 29/02	2003-1001
C07C 317/44	2003-529	C07D 513/04	2003-1334	F16L 37/26	2003-1001
C07C 321/28	2003-130		2003-1334	F16L 41/00	2003-1001
C07C 323/22	2003-1813	C07D 513/08	2002-2778	F16L 9/12	2003-1038
C07C 323/60	2003-733	C07H 19/20	2002-4149	F16L 9/133	2003-1038
C07C 49/08	2002-3889	C07K 1/06	2003-1634	F24F 13/06	2002-303
C07C 49/84	2003-1813	C07K 14/47	2002-4213	F25B 30/00	2002-693
C07C 57/30	2003-1204	C07K 14/705	2003-1154	F25B 41/06	2002-693
C07C 62/04	2003-1204	C07K 16/12	2003-480	F27D 23/00	2002-563
C07C 67/60	2003-1052	C07K 16/18	2002-4213	F28D 17/02	2003-328
C07C 69/33	2003-956	C07K 16/28	2003-1154	G01B 7/30	2001-4029

---

G01D 5/12	2001-4029
G01N 33/53	2003-480
G01N 33/574	2002-4213
G01N 33/577	2003-1154
G01N 33/68	2003-1154
G02B 7/00	2002-4196
G06K 9/20	2003-1160
G07F 19/00	2002-229
G09F 23/00	2002-285
G10K 11/168	2002-4231
G11B 23/00	2002-412
G11B 23/03	2002-412
G11B 23/28	2003-1904
G11B 23/50	2003-1904
G21F 5/00	2002-4109
G21F 5/06	2002-4109
G21F 9/28	2002-4109
H01R 39/32	2002-966
H02K 13/00	2002-966
H04O 7/00	2002-506
H04O 7/38	2002-506

## Seznam přihlašovatelů zveřejněných přihlášek vynálezů

(71)	(21)	(51)	(71)	(21)	(51)
ADVANCED PLASTICS TECHNOLOGIES, LTD., Douglas, GB;	2003-739	B 29 C 45/73	BAYER CROPSCIENCE GMBH, Frankfurt, DE;	2003-965	A 01 N 47/40
AKZO NOBEL N. V., Arnhem, NL;	2003-1879	C 10 L 1/32	BAYER CROPSCIENCE GMBH, Frankfurt, DE;	2003-1662	C 07 D 213/85
ALTANA PHARMA AG, Konstanz, DE;	2003-1334	C 07 D 217/14	BENDA Milan, Praha, CZ;	2001-4029	G 01 B 5/24
ALTANA PHARMA AG, Konstanz, DE;	2003-1416	A 61 K 47/18	BIOGEN, INC., Cambridge, MA, US;	2003-1513	C 07 D 487/14
APF PRAHA, A. S., Kojetice, CZ;	2002-563	F 27 D 17/00	BIOSYNTHEMA, INC., St. Louis, MO, US;	2002-3539	C 07 K 19/00
APPLIED RESEARCH SYSTEMS ARS HOLDING N. V., Curacao, AN;	2003-1855	C 07 K 14/52	BOEHRINGER INGELHEIM PHARMACEUTICALS, INC., Ridgefield, CT, US;	2003-1407	A 61 K 31/366
APPLIKATIONS- UND TECHNIKZENTRUM FÜR ENERGIEVERFAHRENS-, UMWELT- UND STRÖMUNGSTECHNIK (ATZ-EVUS), Sulzbach-Rosenberg, DE;	2003-328	F 02 C 1/04	BOEHRINGER INGELHEIM PHARMA GMBH AND CO. KG, Ingelheim am Rhein, DE;	2003-1487	A 61 K 31/46
ART OF XEN LIMITED, Llangyfelach, Swansea, GB;	2003-1787	A 61 M 1/16	BOMBARDIER TRANSPORTATION POLSKA SP. Z O. O., Wroclaw, PL;	2002-3690	B 61 F 5/52
ASTRAZENECA AB, Södertälje, SE;	2003-1406	A 61 K 31/505	BOREALIS TECHNOLOGY OY, Porvoo, FI;	2003-750	B 29 C 45/00
ASTRAZENECA AB, Södertälje, SE;	2003-1717	C 07 D 281/10	BRISTOL-MYERS SQUIBB COMPANY, Princeton, NJ, US;	2002-2771	C 07 C 235/74
ATLAS COPCO AIRPOWER, NAAMLOZE VENNOOTSCHAP, Wilrijk, BE;	2003-1551	F 04 C 27/00	BRISTOL-MYERS SQUIBB COMPANY, Princeton, NJ, US;	2002-3892	C 07 K 14/725
AUSTECH STERILE RESOURCE RECOVERY PTY, Toowoomba, AU;	2003-1326	A 23 K 1/10	BRISTOL-MYERS SQUIBB COMPANY, Princeton, NJ, US;	2002-2461	A 61 K 31/506
AVENTIS PHARMA DEUTSCHLAND GMBH, Frankfurt, DE;	2003-1538	C 07 D 235/30	BRUGG ROHRSYSTEME GMBH, Wunstorf, DE;	2002-2820	F 16 L 33/26
AVENTIS PHARMA DEUTSCHLAND GMBH, Frankfurt, DE;	2003-1732	C 07 D 205/08	BŘÍZA Vlastislav Ing., České Budějovice, CZ;	2002-175	B 43 K 19/00
AVENTIS PHARMA DEUTSCHLAND GMBH, Frankfurt, DE;	2003-1759	C 07 D 401/04	CENTRAL IMPULSORA, S. A. DE C. V., Mexico City, MX;	2002-976	A 21 C 3/06
AVENTIS PHARMA DEUTSCHLAND GMBH, Frankfurt, DE;	2003-1733	C 07 D 401/14	CENTRAL IMPULSORA, S. A. DE C. V., Mexico City, MX;	2002-975	A 21 D 2/00
AVENTIS PHARMA DEUTSCHLAND GMBH, Frankfurt, DE;	2003-1731	C 07 D 409/12	CENTRE NATIONAL DE LA RECHERCHE SCIENTIFIQUE, Paris, FR;	2003-726	A 61 K 39/385
AVENTIS PHARMA DEUTSCHLAND GMBH, Frankfurt, DE;	2003-1564	C 07 D 213/81	CEPHALON, ING., West Chester, PA, US;	2003-966	A 61 K 31/165
BASF AKTIENGESELLSCHAFT, Ludwigshafen, DE;	2003-504	A 01 N 47/36	CHIRON CORPORATION, Emeryville, CA, US;	2003-882	C 07 C 279/18
BASF AKTIENGESELLSCHAFT, Ludwigshafen, DE;	2003-130	C 07 C 319/14	CHIRON CORPORATION, Emeryville, CA, US;	2002-4058	G 01 N 33/569
BASF AKTIENGESELLSCHAFT, Ludwigshafen, DE;	2003-1084	C 08 F 2/04	CIBA SPECIALTY CHEMICALS HOLDING INC., Basel, CH;	2003-1567	C 08 L 23/10
BASF AKTIENGESELLSCHAFT, Ludwigshafen, DE;	2003-1887	A 01 N 43/50	CLARQ INTERNATIONAL (SOCIETE CIVILE), Joyeuse, FR;	2003-1057	H 05 H 1/24
BASF AKTIENGESELLSCHAFT, Ludwigshafen, DE;	2003-1709	C 09 K 5/20	COLGATE-PALMOLIVE COMPANY, New York, NY, US;	2003-1440	A 61 K 7/00
BASF AKTIENGESELLSCHAFT, Ludwigshafen, DE;	2003-1661	A 01 N 43/40	CORIXA CORPORATION, Seattle, WA, US;	2002-3586	C 07 K 7/08
BASF AKTIENGESELLSCHAFT, Ludwigshafen, DE;	2003-1679	A 01 N 47/18	CORIXA CORPORATION, Seattle, WA, US;	2003-480	C 07 K 14/295
BASF AKTIENGESELLSCHAFT, Ludwigshafen, DE;	2002-3303	A 01 N 43/40	CORIXA CORPORATION, Seattle, WA, US;	2002-4213	C 12 N 15/63
BAYER CROPSCIENCE AG, Monheim, DE;	2003-1198	A 01 N 43/38	COVENTRY UNIVERSITY, Coventry, GB;	2003-1074	G 05 D 11/13

CROMPTON CORPORATION, Middletown, CT, US;	2003-1628	C 08 L 21/00	GLAXOSMITHKLINE BIOLOGICALS S. A., Rixensart, BE;	2003-537	C 07 K 14/485
CROMPTON VINYL ADDITIVES GMBH, Lampertheim, DE;	2003-1643	C 08 K 5/00	GLAXOSMITHKLINE BIOLOGICALS S. A., Rixensart, BE;	2003-1094	A 61 K 39/39
CRS HOLDINGS, INC., Wilmington, DE, US;	2003-1263	H 01 F 1/147	GLAXO GROUP LIMITED, Greenford, GB;	2003-1195	C 07 D 265/30
CV THERAPEUTICS, INC., Palo Alto, CA, US;	2002-2996	A 61 K 31/495	GLORIA MAGLIERIA ELASTICA S. R. L., Menaggio, IT;	2003-1117	A 61 F 13/08
ČERMÁK Jan, Praha, CZ;	2002-229	G 06 F 17/60	GOTTLIEB BINDER GMBH & CO., Holzgerlungen, DE;	2003-264	A 44 B 18/00
ČZ ŘETĚZY, S. R. O., Strakonice, CZ;	2002-267	F 16 G 13/00	GRÜNENTHAL GMBH, Aachen, DE;	2003-733	C 07 C 323/59
DBT AUTOMATION GMBH, Lünen, DE;	2003-281	F 15 B 13/02	GRÜNENTHAL GMBH, Aachen, DE;	2003-1509	C 07 D 307/54
DEERE & COMPANY, Moline, IL, US;	2002-2594	A 01 C 5/06	HAGEN Peter, Mils, AT;	2003-1192	E 02 D 29/14
DEERE & COMPANY, Moline, IL, US;	2003-544	A 01 C 7/04	HALOCARBON PRODUCTS CORPORATION, River Edge, NJ, US;	2002-3889	C 07 C 45/32
DEGUSSA AG, Düsseldorf, DE;	2003-167	C 08 L 77/06	HANS GROHE AG, Schiltach, DE;	2003-634	B 05 B 3/04
DEGUSSA AG, Düsseldorf, DE;	2002-2650	C 07 F 7/18	HANŠAN Lubomír, Považská Bystrica, SK;	2003-1531	A 63 H 33/08
DEJMEK Radim Ing., Pelhřimov, CZ;	2002-385	F 02 G 1/044	HLADÍK Karel, Štáhlavy, CZ;	2002-351	B 62 M 9/04
DE BRACHETTI Eduard, Köln, DE;	2003-310	F 21 L 19/00	HNYLUCH Josef, Český Těšín, CZ;	2000-3364	C 10 H 11/00
DOM SICHERHEITSTECHNIK GMBH & CO. KG, Brühl, DE;	2003-484	E 05 B 9/10	HP-CHEMIE PELZER LTD., Waterford, IE;	2002-4231	B 32 B 31/12
DORIČKO Peter Ing. arch., Prešov, SK;	2002-465	A 47 C 7/02	HYDRA MINING TOOLS INTERNATIONAL LIMITED, Rotherham, GB;	2002-447	E 21 C 35/18
DOW GLOBAL TECHNOLOGIES INC., Midland, MI, US;	2003-1546	B 32 B 27/32	IDENIX (CAYMAN) LIMITED, Grand Cayman, KY;	2002-4149	C 07 H 19/19
EIDOS, S. R. O., Zlín, CZ;	2002-184	B 01 D 69/08	IMPULSITY, INC., Carrollton, TX, US;	2003-431	H 04 L 29/08
ELECTRO CHEMICAL ENGINEERING GMBH, Zug, CH;	2002-3495	C 23 C 22/84	INDUSTRIE BITOSSO S. P. A., Sovigliana Vinci, IT;	2003-398	B 02 C 17/22
ELETTRONICA REVERBERI S. R. L., Castelnuovo Ne' Monti, IT;	2002-398	H 05 B 39/04	ING. PETR ŠTĚPÁNEK-INKOS, Brno, CZ;	2002-448	C 02 F 3/12
ELI LILLY AND COMPANY, Indianapolis, IN, US;	2002-2851	C 07 K 16/18	INSET SPOL. S.R.O., Praha, CZ;	2002-683	F 04 B 43/12
ELI LILLY AND COMPANY, Indianapolis, IN, US;	2003-1029	C 07 D 275/06	INSTITUT FRANCAIS DU PETROLE, Rueil-Malmaison Cedex, FR;	2003-463	C 10 G 65/04
ELI LILLY AND COMPANY, Indianapolis, IN, US;	2003-1283	C 07 D 249/12	INSTITUT PASTEUR, Paris, FR;	2003-726	A 61 K 39/385
ELI LILLY AND COMPANY, Indianapolis, IN, US;	2003-1856	C 07 D 401/06	INTERCELL BIOMEDIZINISCHE FORSCHUNGS- UND ENTWICKLUNGS AG, Wien, AT;	2002-4168	C 07 H 21/04
EROWA AG, Reinach, CH;	2002-471	B 23 Q 7/00	INVERNESS MEDICAL LIMITED, Inverness, GB;	2002-3861	A 61 B 5/00
FAKULTNÍ THOMAYEROVA NEMOCNICE S POLIKLINIKOU Praha, CZ;	2002-322	A 61 M 16/00	INVESTRONICA, S. A., Madrid, ES;	2003-1122	G 07 D 7/20
FARMAK, A. S., Olomouc, CZ;	2003-1204	C 07 C 51/00	ISCAR LTD., Tefen, IL;	2002-1219	B 23 C 5/10
FRAMATOME ANP GMBH, Erlangen, DE;	2002-4109	G 21 F 9/00	ISHIHARA SANGYO KAISHA, LTD., Osaka-shi, JP;	2003-1034	A 01 N 43/40
FREIBERGER COMPOUND MATERIALS GMBH, Freiberg, DE;	2003-1102	C 30 B 33/00	JAMES HARDIE RESEARCH PTY. LIMITED, Rosehill, AU;	2003-959	C 04 B 16/02
FRESENIUS KABI DEUTSCHLAND GMBH, Bad Homburg, DE;	2003-1337	A 61 K 9/00	JAMES HARDIE RESEARCH PTY. LIMITED, Rosehill, AU;	2003-958	C 04 B 16/02
FROLÍK Jiří Ing., Praha, CZ;	2002-236	F 01 C 1/34	JOHNSON ELECTRIC S. A., La Chaux-de-Fonds, CH;	2002-966	H 01 R 39/27
F. HOFFMANN-LA ROCHE AG, Basle, CH;	2003-528	C 07 D 521/00	KAŠÁK Lubomír Ing., Příbram, CZ;	2002-581	C 02 F 1/62
F. L. SMIDTH A/S, Valby, DK;	2003-766	B 01 D 53/50	KAŠTÁNEK František Prof. Ing. DrSc., Kladno, CZ;	2002-581	C 02 F 1/62
GEOTEST BRNO, A. S., Brno, CZ;	2002-507	G 01 N 33/18	KERMEL, Colmar, FR;	2003-1200	D 03 D 15/12

KERR-MCGEE CHEMICAL, LLC, Oklahoma City, OK, US;	2003-747	C 01 G 23/047	MERTIK MAXITROL GMBH & CO. KG, Thale, DE;	2003-1001	F 16 L 37/00
KINERTON LIMITED, Blanchardstown, IE;	2003-1634	C 07 K 1/04	MERZ PHARMA GMBH & CO. KGAA, Frankfurt am Main, DE;	2003-1646	A 61 K 7/00
KO Suz-Chung, Lenzburg, CH;	2003-1121	C 04 B 28/08	MERZ PHARMA GMBH & CO. KGAA, Frankfurt am Main, DE;	2003-1645	A 61 K 7/00
KOLÁŘ Jaroslav, Brno, CZ;	2002-693	F 24 D 15/04	MILLENNIUM PHARMACEUTICALS, INC., Cambridge, MA, US;	2003-1154	C 12 N 15/12
KOLDYBAEV Sergei Glebovich, Praha, CZ;	2002-585	F 17 C 1/16	MILLIKEN & COMPANY, Spartanburg, SC, US;	2003-1234	D 04 H 11/08
KOTOČ Štefan Ing., Praha, CZ;	2002-328	B 25 B 9/00	MÍSAŘ Jaromír Ing., Vsetín, CZ;	2002-154	E 04 G 23/02
KRINNER INNOVATION GMBH, Strasskirchen, DE;	2003-839	A 47 G 33/12	MITSUMI CHEMICALS, INC., Tokyo, JP;	2003-403	D 04 H 3/16
KULÍK Tomáš Ing. arch., Praha, CZ;	2002-303	F 24 F 9/00	MOROZ Nikolai Grigorievich, Praha, CZ;	2002-585	F 17 C 1/16
LÉČIVA, A. S., Praha, CZ;	2002-383	A 61 K 45/06	MOWER Morton M., Baltimore, MD, US;	2000-154	A 61 N 1/362
LIEBL Vladimír, České Budějovice, CZ;	2002-175	B 43 K 19/00	MUNICH BIOTECH AG, Neuried, DE;	2002-3913	A 61 K 9/127
LIFESCAN, INC., Milpitas, CA, US;	2002-2020	A 61 B 5/15	NABOK Alexandr Andreevich, Moskva, RU;	2003-730	B 29 B 17/00
LOHR INDUSTRIE, Hangenbieten, FR;	2002-4172	B 61 D 47/00	NEOPHARM, INC., Lake Forest, IL, US;	2003-1515	A 61 K 31/4741
LUCITE INTERNATIONAL UK LIMITED, Southampton, GB;	2003-1716	F 21 V 8/00	NOVARTIS AG, Basel, CH;	2003-1467	A 61 K 31/66
LUKIYANETS Sergei Vladimirovich, Praha, CZ;	2002-585	F 17 C 1/16	NOVARTIS AG, Basel, CH;	2003-1566	A 61 K 47/00
LUMINEX S. P. A., Prato (PO), IT;	2003-351	F 21 V 8/00	NOVEON IP HOLDINGS CORP., Cleveland, OH, US;	2003-1319	C 08 F 220/04
MADRY S. R. O., Frýdek-Místek, CZ;	2002-520	F 01 D 5/00	NUVANT SYSTEMS, INC., Chicago, IL, US;	2003-346	H 01 M 8/10
MAKHTESHIM CHEMICAL WORKS LTD., Beer Sheva, IL;	2003-1175	A 01 N 25/00	OCTAGENE GMBH, Munich, DE;	2003-450	A 61 K 9/14
MAN ROLAND DRUCKMASCHINEN AG, Offenbach, DE;	2003-1284	B 31 F 1/07	OEZ S. R. O., Letohrad, CZ;	2002-252	H 01 H 3/30
MATSUSHITA ELECTRIC INDUSTRIAL CO., LTD., Kadoma- shi, JP;	2002-3661	H 04 L 12/28	ONO PHARMACEUTICAL CO., LTD., Osaka, JP;	2003-284	C 07 D 217/16
MATSUSHITA ELECTRIC INDUSTRIAL CO., LTD., Kadoma, JP;	2003-1904	G 11 B 23/03	OPLETAL Ladislav Ing. arch., Olomouc, CZ;	2002-568	E 04 H 1/02
MAX BÖGL BAUNTERNEHMUNG GMBH CO.KG, Neumarkt, DE;	2003-626	E 01 B 25/00	OREO PRAHA, S. R. O., Praha, CZ;	2002-412	A 45 C 11/18
MCNEIL-PPC. INC., Skillman, NJ, US;	2002-2029	A 61 F 13/472	ORION CORPORATION, Espoo, FI;	2002-3674	C 07 D 233/56
MERCK PATENT GMBH, Darmstadt, DE;	2003-1433	A 61 K 31/495	ORION CORPORATION, Espoo, FI;	2002-3708	A 61 M 15/00
MERCK PATENT GMBH, Darmstadt, DE;	2003-1619	C 07 D 401/06	PAUL HARTMANN AG, Heidenheim, DE;	2003-1800	A 61 B 19/08
MERCK PATENT GMBH, Darmstadt, DE;	2003-1449	A 61 K 31/155	PECHINEY EMBALLAGE FLEXIBLE EUROPE, Rueil Malmaison, FR;	2002-3742	B 32 B 27/28
MERCK PATENT GMBH, Darmstadt, DE;	2003-1448	A 61 K 31/496	PETLACH Jiří Ing., Praha, CZ;	2002-303	F 24 F 9/00
MERCK PATENT GMBH, Darmstadt, DE;	2003-1434	A 61 K 31/44	PFIZER INC., New York, NY, US;	2002-2703	C 07 D 473/34
MERCK PATENT GMBH, Darmstadt, DE;	2003-1332	A 61 K 38/12	PFIZER INC., New York, NY, US;	2002-2858	C 07 D 401/14
MERCK PATENT GMBH, Darmstadt, DE;	2003-1861	C 07 D 403/12	PFIZER PRODUCTS INC., Groton, CT, US;	2002-2047	A 61 K 9/14
MERCK PATENT GMBH, Darmstadt, DE;	2003-1775	C 07 D 213/74	PFIZER PRODUCTS INC., Groton, CT, US;	2002-2955	A 61 K 31/405
MERCK PATENT GMBH, Darmstadt, DE;	2003-1776	A 61 K 31/519	PFIZER PRODUCTS INC., Groton, CT, US;	2002-2778	C 07 D 221/22
MERCK PATENT GMBH, Darmstadt, DE;	2003-1754	A 61 K 31/519	PFIZER PRODUCTS INC., Groton, CT, US;	2002-2642	C 07 F 5/02
MERCK PATENT GMBH, Darmstadt, DE;	2003-1722	A 61 K 31/519	PHARMACIA CORPORATION, St. Louis, MO, US;	2003-459	C 07 D 213/74

PHARMACIA ITALIA S. P. A., Milan, IT;	2003-957	A 61 K 31/704	SANOFI-SYNTHELABO, Paris, FR;	2003-1612	A 61 K 9/08
PHARMA MAR, S. A., Madrid, ES;	2003-1211	A 61 K 38/15	SANOFI-SYNTHELABO, Paris, FR;	2003-1813	C 07 D 209/42
PHILLIPS PETROLEUM COMPANY, Bartlesville, OK, US;	2002-3377	B 09 B 3/00	SATTLER Josef Ing., Chomutov, CZ;	2002-232	B 64 C 3/14
PILKINGTON NORTH AMERICA, INC., Toledo, OH, US;	2001-4395	C 03 C 17/245	SCHERING AKTIENGESELLSCHAFT, Berlin, DE;	2003-392	A 61 K 49/06
PILKINGTON PLC, St. Helens, GB;	2003-779	B 32 B 17/10	SCHERING AKTIENGESELLSCHAFT, Berlin, DE;	2003-340	C 07 H 23/00
PILKINGTON PLC, St. Helens, GB;	2001-4395	C 03 C 17/245	SCHERING AKTIENGESELLSCHAFT, Berlin, DE;	2003-1641	C 07 D 257/00
PLUS CHEMICALS S. A., Lugano, CH;	2002-3201	C 07 D 309/30	SIEMENS AKTIENGESELLSCHAFT, München, DE;	2003-1036	H 01 H 85/11
PZ FUND INVESTMENT N. V., Curacao, AN;	2003-743	F 24 F 3/16	SIEMENS AKTIENGESELLSCHAFT, München, DE;	2002-4196	C 04 B 37/00
RANBAXY LABORATORIES LIMITED, New Delhi, IN;	2002-3855	C 07 H 17/08	SIGMA-TAU INDUSTRIE FARMACEUTICHE RIUNITE S. P. A., Rome, IT;	2003-1043	A 61 K 38/18
RECTICEL, Brussels, BE;	2003-994	B 29 C 33/00	SIG COMBIBLOC INTERNATIONAL AG, Neuhausen, CH;	2002-3057	B 65 D 5/74
REEMTSMA CIGARETTENFABRIKEN GMBH, Hamburg, DE;	2003-977	A 24 B 3/18	SMETANA Jindřich Ing. arch., Praha, CZ;	2002-303	F 24 F 9/00
REINHOLD Günter, München, DE;	2002-1244	B 63 B 27/14	SMITHKLINE BEECHAM CORPORATION, Philadelphia, PA, US;	2002-2682	A 61 K 31/19
REZAEV Mikhail Sergeevich, Praha, CZ;	2002-585	F 17 C 1/16	SMITHKLINE BEECHAM CORPORATION, Philadelphia, PA, US;	2002-3618	C 07 D 271/04
RHODIA CHIMIE, Boulogne Billancourt Cedex, FR;	2003-745	C 08 G 18/70	SMITHKLINE BEECHAM CORPORATION, King of Prussia, PA, US;	2003-132	A 61 K 38/20
RHODIA ORGANIQUE FINE LIMITED, Watford, GB;	2003-734	C 09 K 5/04	SMITHKLINE BEECHAM P. L. C., Brentford, GB;	2003-579	C 07 D 295/096
RIBAPHARM INC., Costa Mesa, CA, US;	2002-2799	A 61 K 31/7068	SMITHKLINE BEECHAM P. L. C., Brentford, GB;	2003-243	C 07 D 401/14
RIETER CZ A. S., Ústí nad Orlicí, CZ;	2002-537	D 01 H 4/50	SOCIETE DES PRODUITS NESTLE S. A., Vevey, CH;	2003-535	A 61 K 31/70
ROBERT BOSCH GMBH, Stuttgart, DE;	2003-694	B 60 S 1/24	SOFTMATCH, S. R. O., Praha, CZ;	2002-506	H 04 M 3/42
ROBERT BOSCH GMBH, Stuttgart, DE;	2002-1229	F 02 M 51/06	SOLVAY PHARMACEUTICALS GMBH, Hannover, DE;	2003-805	A 01 K 23/00
ROBERT BOSCH GMBH, Stuttgart, DE;	2002-1231	F 02 M 51/06	SOLVAY POLYOLEFINS EUROPE - BELGIUM (SOCIÉTÉ ANONYME), Brussels, BE;	2003-1038	B 32 B 27/32
ROBERT BOSCH GMBH, Stuttgart, DE;	2002-1117	F 02 M 51/06	SPENGLER ANLAGENTECHNIK R+S, S. R. O., Brno, CZ;	2002-580	B 29 C 65/02
ROBERT BOSCH GMBH, Stuttgart, DE;	2003-1894	H 02 K 015/14	SPUTNIK PRODUCTION, S. R. O., Praha, CZ;	2002-285	G 09 F 19/22
ROBERT BOSCH GMBH, Stuttgart, DE;	2002-1157	F 02 M 61/16	STROM EXPORT S. R. O., Praha, CZ;	2002-378	A 01 B 21/08
ROBERT BOSCH GMBH, Stuttgart, DE;	2002-1159	F 02 M 61/14	ŠOCHMAN Jan MUDr., Praha, CZ;	2002-194	A 61 F 2/24
ROBERT BOSCH GMBH, Stuttgart, DE;	2002-1160	F 02 M 61/14	TECHNOLOGICAL RESOURCES PTY LTD, Melbourne, AU;	2002-3440	C 21 B 11/00
ROHM AND HAAS COMPANY, Philadelphia, PA, US;	2003-155	C 09 J 127/00	TEVA PHARMACEUTICAL INDUSTRIES LTD., Petah Tiqva, IL;	2002-3269	C 07 C 209/52
SAINT-GOBAIN GLASS FRANCE, Courbevoie, FR;	2003-1018	B 60 J 10/02	TEVA PHARMACEUTICAL INDUSTRIES LTD., Petah Tiqva, IL;	2003-529	C 07 C 317/48
SAINT-GOBAIN GLASS FRANCE, Courbevoie, FR;	2003-1014	E 06 B 3/663	THERMOPAL DEKORPLATTEN GMBH & CO. KG, Leutkirch, DE;	2003-125	B 32 B 31/12
SANKYO COMPANY, LIMITED, Tokyo, JP;	2003-956	C 07 C 67/60	THE PROCTER & GAMBLE COMPANY, Cincinnati, OH, US;	2003-657	D 04 H 1/54
SANKYO COMPANY, LIMITED, Tokyo, JP;	2003-1052	C 07 C 67/58			
SANOFI-SYNTHELABO, Paris, FR;	2003-1392	C 07 D 209/12			



TOYO TIRE & RUBBER CO., LTD., Osaka, JP;	2002-251	B 60 G 13/08
TYCO ELECTRO ELECTRONICA LTDA, Sao Paulo, BR;	2003-572	H 02 H 3/18
UNI-CHARM CORPORATION, Kawanoe-shi, JP;	2003-1123	A 47 L 13/20
UNILEVER N. V., Rotterdam, NL;	2003-1054	C 11 D 17/00
UNILEVER N. V., Rotterdam, NL;	2003-1418	A 23 D 7/00
UNILEVER N. V., Rotterdam, NL;	2003-1335	A 61 K 7/48
UNIPLET TŘEBÍČ, A. S., Třebíč, CZ;	2002-430	D 04 B 1/18
UNIPURE CORPORATION, Houston, TX, US;	2003-598	C 10 G 29/20
UNIVERSITA DEGLI STUDI DI CAGLIARI, Monserrato, IT;	2002-4149	C 07 H 19/19
UNIVERSITY OF MARYLAND, BALTIMORE, Baltimore, MD, US;	2003-1378	C 12 N 15/00
USF FILTRATION AND SEPARATIONS GROUP, INC., Timonium, MD, US;	2002-3521	A 61 B 5/00
ÚSTAV FYZIKY PLAZMATU AV ČR, Praha, CZ;	2001-4629	C 23 C 4/10
VALLOUREC MANNESMANN OIL & GAS FRANCE, Aulnoye-Aymeries, FR;	2003-660	C 10 M 169/00
VCSVTT-VÝZKUMNÉ CENTRUM STROJÍRENSKÉ TECHNIKY A TECHNOLOGIE, STROJNÍ FAKULTA ČVUT V PRAZE, Praha, CZ;	2002-347	B 23 Q 1/01
VERTEX PHARMACEUTICALS INCORPORATED, Cambridge, MA, US;	2003-1730	C 07 D 235/24
VESUVIUS CRUCIBLE COMPANY, Wilmington, DE, US;	2002-4102	B 22 D 41/46
VETLICKÝ Boris Ing. CSc., Pardubice, CZ;	2002-152	A 62 B 29/00
VKR HOLDING A/S, Soborg, DK;	2003-1608	G 07 C 9/00
WARNER-LAMBERT COMPANY LLC, Morris Plains, NJ, US;	2003-950	A 61 K 7/16
WASHINGTON UNIVERSITY, St. Louis, MO, US;	2002-2851	C 07 K 16/18
WETTSTEIN Mathias, Erkrath, DE;	2003-1160	G 06 K 9/03
WIESNER Erich, Altheim, AT;	2003-131	E 04 C 2/36
WITZIG & FRANK GMBH, Offenburg, DE;	2002-4128	B 21 C 37/28
WSD STANZWERKZEUGE FÜR DIE DRUCKINDUSTRIE, Nordhorn, DE;	2003-1284	B 31 F 1/07
WYETH, Madison, NJ, US;	2003-1154	C 12 N 15/12
WYETH, Madison, NJ, US;	2002-4150	A 61 K 31/505
W. SCHLAFHORST AG & CO., Mönchengladbach, DE;	2003-129	D 01 H 1/115
W. SCHLAFHORST AG & CO., Mönchengladbach, DE;	2002-3685	D 01 H 4/08
3M INNOVATIVE PROPERTIES COMPANY, Saint Paul, MN, US;	2003-890	A 61 K 9/70
3M INNOVATIVE PROPERTIES COMPANY, Saint Paul, MN, US;	2003-983	A 61 K 9/12

## FG4A

## Udělené patenty

V období uzávěrky tohoto čísla Věstníku udělil Úřad průmyslového vlastnictví tyto patenty. Udělené patenty se oznamují podle kódu (B6).

292298	C07J 41/00	292377	C07D 249/08	292456	A01N 1/00
292299	C07H 21/00	292378	A61K 38/13	292457	C08F 8/28
292300	B29C 49/64	292379	C07D 215/48	292458	A47K 3/162
292301	B60L 3/10	292380	B62L 3/02	292459	B29D 30/26
292302	C07H 15/252	292381	E04B 1/76	292460	C12N 15/86
292303	B07B 4/08	292382	F01D 5/18	292461	B09C 1/06
292304	E06B 3/22	292383	F02N 11/04	292462	H05B 37/03
292305	E03F 5/10	292384	F23K 3/14	292463	C02F 11/12
292306	E04B 1/343	292385	B02C 19/06	292464	A01N 43/54
292307	G01B 5/24	292386	A01M 1/20	292465	C07K 16/24
292308	C23C 4/10	292387	B60H 1/00	292466	B41F 23/06
292309	F04B 43/12	292388	A01N 57/20	292467	A61B 17/32
292310	B63H 1/02	292389	A61B 17/00	292468	A61F 13/15
292311	C07D 471/04	292390	B41F 21/10	292469	C08K 9/04
292312	C07C 57/055	292391	C07D 209/66	292470	F01D 25/28
292313	A61K 7/16	292392	C22C 38/18	292471	H01M 2/16
292314	E04B 1/68	292393	F27B 1/16	292472	C09J 139/06
292315	H02P 9/02	292394	A47C 3/02	292473	B65D 81/24
292316	G01N 33/68	292395	A61K 31/04	292474	H01H 71/00
292317	F16K 1/44	292396	E04G 21/14	292475	C12N 15/12
292318	B22D 41/56	292397	F01M 13/04	292476	B22D 41/54
292319	C07C 51/41	292398	E04C 1/42	292477	B44C 5/04
292320	C07D 231/12	292399	A61K 33/10	292478	E04B 1/686
292321	B66B 11/00	292400	C08G 65/26	292479	F24F 3/06
292322	B26F 1/24	292401	B41F 21/10	292480	B65D 71/00
292323	C07D 223/00	292402	C07C 27/12	292481	C07D 249/04
292324	B23B 51/02	292403	C07H 17/08	292482	C12N 9/64
292325	F23C 5/00	292404	C07D 213/26	292483	A61K 31/436
292326	B23B 29/034	292405	F24D 15/04	292484	B23Q 11/00
292327	C07D 211/42	292406	C13F 3/00		
292328	F02M 51/06	292407	B41C 1/05		
292329	A61M 25/00	292408	C07C 37/74		
292330	F23D 14/22	292409	H02G 1/14		
292331	F02M 25/08	292410	F01D 11/00		
292332	A23G 9/02	292411	A61K 31/47		
292333	F16J 3/04	292412	C07F 17/02		
292334	C08F 2/22	292413	A61F 13/15		
292335	C07D 471/14	292414	F16B 17/00		
292336	C30B 15/00	292415	F16B 25/10		
292337	B01D 53/85	292416	F26B 17/22		
292338	E01F 9/017	292417	B66F 3/12		
292339	F16B 37/04	292418	F01D 11/00		
292340	A62B 35/04	292419	A01B 13/08		
292341	A61M 25/01	292420	A61K 31/495		
292342	E06B 3/96	292421	B32B 21/14		
292343	B01D 29/075	292422	A61K 38/18		
292344	A61K 31/57	292423	C07D 307/88		
292345	F16K 51/00	292424	C22C 38/42		
292346	A61K 9/127	292425	A21D 2/18		
292347	C05F 11/08	292426	B01F 7/00		
292348	F16G 13/16	292427	C07C 213/08		
292349	C07D 487/04	292428	B60H 1/00		
292350	C06C 9/00	292429	F01M 13/04		
292351	C08J 9/00	292430	A01N 51/00		
292352	F41A 5/06	292431	C07D 213/42		
292353	F16L 7/00	292432	A01N 37/02		
292354	E05F 15/12	292433	H01H 85/143		
292355	B61D 3/20	292434	A61K 6/027		
292356	A61F 13/15	292435	C21D 9/04		
292357	G02B 6/44	292436	C08L 95/00		
292358	C09D 5/03	292437	C07H 15/04		
292359	G01N 15/02	292438	F23N 3/00		
292360	A61K 31/70	292439	C07H 3/06		
292361	B02C 13/282	292440	E04B 1/64		
292362	B29C 59/16	292441	C07C 279/22		
292363	A61K 31/60	292442	A01K 11/00		
292364	A01D 34/13	292443	C07D 307/86		
292365	H01J 45/00	292444	B65D 51/24		
292366	E04D 13/14	292445	A61F 15/00		
292367	H02G 3/30	292446	C07D 471/04		
292368	B32B 17/02	292447	B61L 5/10		
292369	A47L 9/22	292448	C22C 1/04		
292370	B66D 3/16	292449	A61K 47/48		
292371	B60S 1/24	292450	F16H 61/02		
292372	B29D 23/24	292451	G05B 19/042		
292373	C07C 279/12	292452	B05B 5/057		
292374	E02D 5/18	292453	C12N 15/12		
292375	F16B 3/06	292454	C07K 7/06		
292376	F23L 17/14	292455	B61H 5/00		

- 7 (51) **A 01 B 13/08, A 01 B 15/02**  
 (11) 292419  
 (40) 14.10.1998  
 (21) **1998-2057**  
 (73) EVIN Michel, Ligne, FR;  
 (72) Evin Michel, Ligne, FR;  
 (54) **Radlice, zejména pro pracovní rám držáku radlic**  
 (32) 29.12.1995  
 (31) 1995/9515734  
 (33) FR  
 (86) PCT/FR96/02095  
 (87) WO 97/024024  
 (22) 27.12.1996  
 (74) Hakr Eduard ing., Přístavní 24, Praha 7, 17000;
- 7 (51) **A 01 D 34/13**  
 (11) 292364  
 (40) 13.10.1999  
 (21) **1999-2000**  
 (73) SCHRATTENECKER Franz, Eggerding, AT;  
 (72) Schrottenecker Franz, Eggerding, AT;  
 (54) **Dělicí řezný mechanismus, zejména pro sklizeň řepky**  
 (32) 09.12.1996  
 (31) 1996/19651098  
 (33) DE  
 (86) PCT/EP97/06870  
 (87) WO 98/025446  
 (22) 09.12.1997  
 (74) PATENTSERVIS PRAHA a.s., Jivenská 1, Praha 4, 14000;
- 7 (51) **A 01 K 11/00**  
 (11) 292442  
 (40) 15.07.1998  
 (21) **1998-677**  
 (73) THE EUROPEAN COMMUNITY, Luxembourg, LU;  
 (72) Caja Lopez Gerardo, Sant-Cugat, ES;  
 Vilaseca Vintro Joan Francesc, Barcelona, ES;  
 Korn Christophe, Taino, IT;  
 (54) **Bachorový bolus pro elektronickou identifikaci přežvýkavce a způsob jeho výroby**  
 (32) 09.07.1996  
 (31) 1996/9601530  
 (33) ES  
 (86) PCT/FR97/00744  
 (87) WO 98/001025  
 (22) 25.04.1997  
 (74) Všeťečka Miloš JUDr., Hálkova 2, Praha 2, 12000;
- 7 (51) **A 01 M 1/20, A 61 L 9/03, A 01 M 13/00, B 01 D 1/00**  
 (11) 292386  
 (40) 15.08.2001  
 (21) **2000-4322**  
 (73) C. T. R., CONSULTORIA TÉCNICA E REPRESENTAÇÕES LDA, Almargem do Bispo, PT;  
 (72) Vieira Pedro Queiroz, Parede, PT;  
 (54) **Zařízení pro odpařování těkavých látek, zejména insekticidů a/nebo vonných látek**  
 (32) 18.12.1999  
 (31) 1999/99125293  
 (33) EP  
 (22) 20.11.2000  
 (74) Chlustina Jiří Ing., Jana Masaryka 43-47, Praha 2, 12000;
- 7 (51) **A 01 N 1/00**  
 (11) 292456  
 (40) 15.10.1997  
 (21) **1996-3285**  
 (73) UNIVERSIDAD COMPLUTENSE DE MADRID, Madrid, ES;  
 (72) Jimenez Collado Juan, Madrid, ES;  
 Arene Rada Edgar, La Paz, BO;  
 Chavez Inzunza Ramón, Madrid, ES;  
 (54) **Konzervační prostředky a jejich použití**  
 (32) 01.08.1995, 09.03.1995  
 (31) 1995/9501559, 1995/9500471  
 (33) ES, ES  
 (86) PCT/ES95/00151  
 (87) WO 96/028024  
 (22) 19.12.1995  
 (74) Korejzová Zdeňka JUDr., Spálená 29, Praha 1, 11000;
- 7 (51) **A 01 N 37/02, A 01 N 37/04, A 01 N 65/00**  
 (11) 292432  
 (40) 16.06.1999  
 (21) **1998-4102**  
 (73) VITA (EUROPE) LIMITED, Odiham, GB;  
 (72) Watkins Max, Gamberley, GB;  
 (54) **Způsob potlačování nákaz u včelstev**  
 (32) 13.06.1996  
 (31) 1996/9612403  
 (33) GB  
 (86) PCT/EP97/03078  
 (87) WO 97/047193  
 (22) 12.06.1997  
 (74) Korejzová Zdeňka JUDr., Spálená 29, Praha 1, 11000;
- 7 (51) **A 01 N 43/54**  
 (11) 292464  
 (40) 14.02.2001  
 (21) **2000-3962**  
 (73) AVENTIS CROPSCIENCE S. A., Lyon, FR;  
 (72) Duvert Patrice, Lyon, FR;  
 Gillet André, Bron, FR;  
 (54) **Synergická fungicidní nebo/a baktericidní kompozice**  
 (32) 27.04.1998  
 (31) 1998/9805583  
 (33) FR  
 (86) PCT/FR99/00845  
 (87) WO 99/055160  
 (22) 12.04.1999  
 (74) Hakr Eduard Ing., Přístavní 24, Praha 7, 17000;
- 7 (51) **A 01 N 51/00, A 01 N 47/40**  
 (11) 292430  
 (40) 13.05.1998  
 (21) **1997-3714**  
 (73) BAYER AKTIENGESELLSCHAFT, Leverkusen, DE;  
 Erdelen Christoph, Leichlingen, DE;  
 Krämer Wolfgang, Burscheid, DE;  
 Brügggen Kai-Uwe, Sprockhövel, DE;  
 (54) **Insekticidní synergické směsi**  
 (32) 24.05.1995  
 (31) 1995/19519007  
 (33) DE  
 (86) PCT/EP96/02039  
 (87) WO 96/037105  
 (22) 13.05.1996  
 (74) Všeťečka Miloš JUDr., Hálkova 2, Praha 2, 12000;
- 7 (51) **A 01 N 57/20**  
 (11) 292388  
 (40) 18.02.1998  
 (21) **1997-3327**

- (73) MONSANTO TECHNOLOGY LLC, St. Louis, MO, US;
- (72) Brinker Ronald Joseph, Ellisville, MO, US;  
Sandbrink Joseph Jude, Des Peres, MO, US;  
Wideman Al Steven, St. Louis, MO, US;  
Wright Daniel Richard, St. Louis, MO, US;
- (54) **Herbicidní kompozice obsahující glyfosfát nebo jeho sůl, povrchově aktivní látku**
- (32) 10.04.1995, 15.03.1996
- (31) 1995/419299, 1996/599363
- (33) US, US
- (86) PCT/US96/04257
- (87) WO 96/032839
- (22) 28.03.1996
- (74) Kania František Ing., Mendlovo nám. 1a, Brno, 60300;
- 7 (51) **A 21 D 2/18, A 21 D 13/00, A 23 L 1/0522, A 23 L 1/187, A 23 L 2/00**
- (11) 292425
- (40) 13.11.1996
- (21) **1996-1217**
- (73) BARILLA G. e R. F. Ili - Società per Azioni, Parma, IT;
- (72) De Albertis Pietro, Montegrotto Terme-Padova, IT;
- (54) **Pekárenský produkt, který je možno požívat jako pečivo nebo použít k přípravě sladkých nápojů nebo pudinkových dezertů**
- (32) 26.04.1995
- (31) 1995MI/837
- (33) IT
- (22) 26.04.1996
- (74) PATENTSERVIS PRAHA a.s., Jivenská 1273, Praha 4, 14021;
- 7 (51) **A 23 G 9/02, A 23 G 9/24**
- (11) 292332
- (40) 12.04.2000
- (21) **1999-3432**
- (73) SCHÖLLER LEBENSMITTEL GMBH AND CO. KG, Nürnberg, DE;
- (72) Beer Richard, Nürnberg, DE;
- (54) **Způsob výroby zmrzliny**
- (32) 27.03.1997
- (31) 1997/19713191
- (33) DE
- (86) PCT/EP97/03995
- (87) WO 98/043491
- (22) 23.07.1997
- (74) Korejzová Zdeňka JUDr., Spálená 29, Praha 1, 11000;
- 7 (51) **A 47 C 3/02, A 47 C 16/02, A 61 H 1/00**
- (11) 292394
- (40) 16.12.1998
- (21) **1997-2612**
- (73) HAIDER Eduard, Pullenreuth, DE;
- (72) Haider Eduard, Pullenreuth, DE;
- (54) **Podlážka s možností kmitání**
- (32) 24.02.1995
- (31) 1995/29503801
- (33) DE
- (86) PCT/DE96/00342
- (87) WO 96/025867
- (22) 22.02.1996
- (74) Chlustina Jiří Ing., Jana Masaryka 43-47, Praha 2, 12000;
- 7 (51) **A 47 K 3/162, A 47 K 3/16**
- (11) 292458
- (40) 17.12.1997
- (21) **1997-87**
- (73) KUNSTSTOFFTECHNIK SCHEDEL GMBH, Falkenstein, DE;
- (72) Schedel Wolfgang, Sebenza, ZA;
- (54) **Nosič pro koupací nebo sprchovací vany**
- (32) 12.01.1996
- (31) 1996/19600839
- (33) DE
- (22) 10.01.1997
- (74) Matějka Jan JUDr., Národní 32, Praha 1, 11000;
- 7 (51) **A 47 L 9/22, A 47 L 5/00**
- (11) 292369
- (40) 13.11.2002
- (21) **2001-1131**
- (73) ETA A. S., Hlinsko, CZ;
- (72) Klinecký Miloš Ing., Hlinsko, CZ;  
Strouhal František Ing., Hlinsko, CZ;  
Hromádka Josef Ing., Borová u Poličky, CZ;  
Hřebík Roman, Předhradí, CZ;  
Chvojka Vlastimil Dr. Ing., Mířetice, CZ;
- (54) **Uspořádání výfukového kanálu by-pass agregátu vysavače**
- (22) 28.03.2001
- (74) PATENTSERVIS PRAHA a.s., Jivenská 1, Praha 4, 14000;
- 7 (51) **A 61 B 17/00**
- (11) 292389
- (40) 14.04.1999
- (21) **1998-1838**
- (73) NYCOMED AUSTRIA GMBH, Linz, AT;
- (72) Ulbrich Wolfgang, Erdingen, DE;  
Carbon Roman, Erlangen, DE;
- (54) **Nástroj pro aplikaci chirurgického materiálu**
- (32) 13.12.1995, 13.12.1995, 18.03.1996
- (31) 1995/19546434, 1995/19546438, 1996/19610542
- (33) DE, DE, DE
- (86) PCT/IB96/01431
- (87) WO 97/021383
- (22) 13.12.1996
- (74) Korejzová Zdeňka JUDr., Spálená 29, Praha 1, 11000;
- 7 (51) **A 61 B 17/32, A 61 B 17/00, A 61 B 17/125, A 61 L 31/00**
- (11) 292467
- (40) 16.06.1999
- (21) **1998-4047**
- (73) PAVLICEK Premysl Dr. med., Breitscheid/Sie., DE;
- (72) Pavlicek Premysl Dr. med., Breitscheid/Sie., DE;
- (54) **Chirurgický nástroj**
- (32) 10.12.1997
- (31) 1997/19754779
- (33) DE
- (22) 09.12.1998
- (74) Čermák Karel Dr., Národní 32, Praha 1, 11000;
- 7 (51) **A 61 F 13/15, A 61 F 13/56**
- (11) 292356
- (40) 16.06.1999
- (21) **1998-2063**
- (73) KIMBERLY-CLARK WORLDWIDE, INC., Neenah, WI, US;
- (72) Larsen Janet Jessie, Neenah, WI, US;  
Dilnik Rebecca Lyn, Neenah, WI, US;
- (54) **Absorpční výrobek**
- (32) 29.12.1995, 27.11.1996
- (31) 1995/009440, 1996/757272
- (33) US, US
- (86) PCT/US96/19848

- (87) WO 97/024093  
(22) 11.12.1996  
(74) Švorčík Otakar JUDr., Hálkova 2, Praha 2, 12000;
- 7 (51) **A 61 F 13/15, A 61 F 13/56**  
(11) 292413  
(40) 13.10.1999  
(21) **1999-1310**  
(73) KIMBERLY-CLARK WORLDWIDE, INC., Neenah, WI, US;  
(72) Larsen Janet Jessie, Neenah, WI, US;  
Dilnik Rebecca Lyn, Neenah, WI, US;  
(54) **Hygienická vložka**  
(32) 29.12.1995, 27.11.1996  
(31) 1995/009440, 1996/757272  
(33) US, US  
(86) PCT/US96/19848  
(87) WO 97/024093  
(22) 11.12.1996  
(74) Švorčík Otakar JUDr., Hálkova 2, Praha 2, 12000;
- 7 (51) **A 61 F 13/15**  
(11) 292468  
(40) 16.06.1999  
(21) **1999-196**  
(73) THE PROCTER & GAMBLE COMPANY, Cincinnati, OH, US;  
(72) Palumbo Giafranco, Bad Homburg, DE;  
D'acchioli Vincenzo, Kelkheim, DE;  
(54) **Jednorázově používaný absorpční výrobek**  
(32) 24.07.1996  
(31) 1996/96111895  
(33) EP  
(86) PCT/US97/12506  
(87) WO 98/003138  
(22) 16.07.1997  
(74) PATENTSERVIS PRAHA a.s., Jivenská 1, Praha 4, 14000;
- 7 (51) **A 61 F 15/00, A 47 F 1/08**  
(11) 292445  
(40) 14.04.1999  
(21) **1998-3928**  
(73) THE PROCTER & GAMBLE COMPANY, Cincinnati, OH, US;  
(72) Miller Carolyn Jeanne, San Francisco, CA, US;  
(54) **Způsob vydávání absorpčních výrobků**  
(32) 30.05.1996  
(31) 1996/656941  
(33) US  
(86) PCT/US97/09259  
(87) WO 97/045089  
(22) 30.05.1997  
(74) PATENTSERVIS PRAHA a.s., Jivenská 1, Praha 4, 14000;
- 7 (51) **A 61 K 6/027, A 61 K 6/033, A 61 C 5/00**  
(11) 292434  
(40) 17.09.1997  
(21) **1997-850**  
(73) BIOXID OY, Turku, FI;  
(72) Salonen Jukka, Turku, FI;  
Tuominen Ulla, Ilmarinen, FI;  
Yli-Urpo Antti, Littoinen, FI;  
(54) **Preparát pro mineralizaci dentinových kanálků**  
(32) 06.10.1994  
(31) 1994/944672  
(33) FI  
(86) PCT/FI95/00539
- (87) WO 96/010985  
(22) 02.10.1995  
(74) Malůšek Jiří Ing., Mendlovo nám. 1a, Brno, 60300;
- 7 (51) **A 61 K 7/16, A 61 K 7/18, A 61 K 7/30**  
(11) 292313  
(40) 12.11.1997  
(21) **1997-1886**  
(73) THE PROCTER & GAMBLE COMPANY, Cincinnati, OH, US;  
(72) Hughes Iain Allan, Weybridge, GB;  
Ryan Elizabeth Mary, Isleworth, GB;  
White Christopher David, Richmond, GB;  
(54) **Orální prostředky**  
(32) 22.12.1994  
(31) 1994/9425941  
(33) GB  
(86) PCT/US95/16051  
(87) WO 96/019191  
(22) 12.12.1995  
(74) PATENTSERVIS PRAHA a.s., Jivenská 1273, Praha 4, 14021;
- 7 (51) **A 61 K 9/127**  
(11) 292346  
(40) 17.02.1999  
(21) **1998-3624**  
(73) YAMANOUCI EUROPE B. V., Leiderdorp, NL;  
(72) Mollee Hinderikus Marius, Voorschoten, NL;  
De Vringer Tom, Zoetermeer, NL;  
(54) **Prášek reverzních vezikul, způsob jeho výroby a použití a kompozice na jeho bázi**  
(32) 10.05.1996  
(31) 1996/96201290  
(33) EP  
(86) PCT/EP97/02598  
(87) WO 97/042937  
(22) 12.05.1997  
(74) Matějka Jan JUDr., Národní 32, Praha 1, 11000;
- 7 (51) **A 61 K 31/04, A 61 K 31/198, A 61 K 31/57, A 61 P 15/04, A 61 P 15/06**  
(11) 292395  
(40) 18.03.1998  
(21) **1997-2851**  
(73) SCHERING AKTIENGESELLSCHAFT, Berlin, DE;  
BOARD OF REGENTS, THE UNIVERSITY OF TEXAS SYSTEM, Austin, TX, US;  
(72) Chwalisz Kristof, Berlin, DE;  
Garfield Robert E., Friendswood, TX, US;  
(54) **Léčivo pro regulování cervikální roztažnosti**  
(32) 14.03.1995  
(31) 1995/95250059  
(33) EP  
(86) PCT/US96/03540  
(87) WO 96/028145  
(22) 14.03.1996  
(74) Zelený Pavel JUDr., Hálkova 2, Praha 2, 12000;
- 7 (51) **A 61 K 31/436, A 61 P 9/00, A 61 P 37/06, A 61 P 43/00**  
(11) 292483  
(40) 13.01.1999  
(21) **1998-3070**  
(73) NOVARTIS AG, Basel, CH;  
(72) Schuler Walter, Grenzach-Wyhlen, DE;  
Schuurman Hendrik, Basel, CH;  
Weckbecker Gisbert, Biel-Benken, CH;  
Zerwes Hans-Günter, Lörrach, DE;

- (54) **Farmaceutická kompozice obsahující 40-O-(2-hydroxy)ethylrapamycin**  
 (32) 27.03.1996  
 (31) 1996/9606452  
 (33) GB  
 (86) PCT/EP97/01548  
 (87) WO 97/035575  
 (22) 26.03.1997  
 (74) Kubát Jan Ing., Přístavní 24, Praha 7, 17000;
- 7 (51) **A 61 K 31/47, A 61 P 25/28**  
 (11) 292411  
 (40) 14.07.1999  
 (21) **1999-484**  
 (73) P. N. GEROLYMATOS S. A., Kryoneri Attikis, GR;  
 Gerolymatos Panayotis Nikolas, Kryoneri Attikis, GR;  
 (54) **Farmaceutický prostředek**  
 (32) 13.08.1996  
 (31) 1996/960100286  
 (33) GR  
 (86) PCT/IB97/00983  
 (87) WO 98/006403  
 (22) 08.08.1997  
 (74) Korejzová Zdeňka JUDr., Spálená 29, Praha 1, 11096;
- 7 (51) **A 61 K 31/495, A 61 K 31/535, A 61 K 31/42, A 61 K 31/44, A 61 P 31/00**  
 (11) 292420  
 (40) 14.03.2001  
 (21) **2000-4432**  
 (73) PHARMACIA & UPJOHN COMPANY, Kalamazoo, MI, US;  
 (72) Ford Charles W., Portage, MI, US;  
 Watts Jeffrey L., Portage, MI, US;  
 (54) **Léčivo pro léčbu netopických infekcí**  
 (32) 05.06.1998  
 (31) 1998/088283  
 (33) US  
 (86) PCT/US99/10463  
 (87) WO 99/062504  
 (22) 26.05.1999  
 (74) Kania František Ing., Mendlovo nám. 1a, Brno, 60300;
- 7 (51) **A 61 K 31/57, A 61 K 31/58, A 61 K 7/043, A 61 P 17/06**  
 (11) 292344  
 (40) 17.03.1999  
 (21) **1998-2632**  
 (73) AVENTIS PHARMA DEUTSCHLAND GMBH, Frankfurt am Main, DE;  
 (72) Bohn Manfred dr., Hofheim, DE;  
 Kraemer Karl Theodor dr., Langen, DE;  
 (54) **Lak na nehty s antipsoriatickým účinkem**  
 (32) 21.08.1997  
 (31) 1997/19736112  
 (33) DE  
 (22) 19.08.1998  
 (74) Kubát Jan Ing., Přístavní 24, Praha 7, 17000;
- 7 (51) **A 61 K 31/60, A 61 K 31/4365, A 61 P 7/02**  
 (11) 292363  
 (40) 11.11.1998  
 (21) **1998-2499**  
 (73) SANOFI-SYNTHELABO, Paris, FR;  
 (72) Bernat André, Cugnaux, FR;  
 Herbert Jean-Marc, Tournefeuille, FR;  
 Savi Pierre, Muret, FR;  
 (54) **Farmaceutická směs a její použití pro přípravu léčiva**
- (32) 19.02.1996  
 (31) 1996/9602027  
 (33) FR  
 (86) PCT/FR97/00296  
 (87) WO 97/029753  
 (22) 17.02.1997  
 (74) Kalenský Petr JUDr., Hálkova 2, Praha 2, 12000;
- 7 (51) **A 61 K 31/70, A 61 K 9/00, A 61 K 9/20, A 61 K 9/28**  
 (11) 292360  
 (40) 15.04.1998  
 (21) **1996-3242**  
 (73) PFIZER INC., New York, NY, US;  
 (72) Curatolo William J., Niantic, CT, US;  
 Friadman Hylar L., Brattleboro, VT, US;  
 Korsmeyer Richard W., Old Lyme, CT, US;  
 Le Mott Steven R., East Lyme, CT, US;  
 (54) **Dávkovací forma s řízeným uvolňováním obsahující azithromycin a způsob její výroby**  
 (32) 06.05.1994  
 (31) 1994/239094  
 (33) US  
 (86) PCT/IB95/00264  
 (87) WO 95/030422  
 (22) 13.04.1995  
 (74) Matějka Jan JUDr., Národní 32, Praha 1, 11000;
- 7 (51) **A 61 K 33/10, A 61 P 1/04**  
 (11) 292399  
 (40) 11.11.1998  
 (21) **1998-1134**  
 (73) MCNEIL PPC-INC., Skillman, NJ, US;  
 (72) Dubek John J., Philadelphia, PA, US;  
 McNally Gerard P., Strafford, PA, US;  
 Smith Bruce P., Blue Bell, PA, US;  
 (54) **Kapalný antacidní přípravek**  
 (32) 16.04.1997  
 (31) 1997/838239  
 (33) US  
 (22) 15.04.1998  
 (74) Čermák Karel Dr., Národní 32, Praha 1, 11000;
- 7 (51) **A 61 K 38/13, A 61 K 47/14, A 61 K 47/08 // A 61 K 9/48**  
 (11) 292378  
 (40) 15.07.1998  
 (21) **1998-835**  
 (73) NOVARTIS AG, Basle, CH;  
 (72) Woo Jong Soo, Suwon-shi, KR;  
 (54) **Přípravek obsahující cyklosporin a způsob jeho přípravy**  
 (32) 19.06.1996, 14.03.1997  
 (31) 1996/9622417, 1997/978750  
 (33) KR, KR  
 (86) PCT/EP97/03213  
 (87) WO 97/048410  
 (22) 19.06.1997  
 (74) Kubát Jan Ing., Přístavní 24, Praha 7, 17000;
- 7 (51) **A 61 K 38/18, A 61 K 9/08, A 61 K 9/19, A 61 P 25/00, A 61 P 25/28**  
 (11) 292422  
 (40) 15.05.1996  
 (21) **1996-424**  
 (73) SYNTEX-SYNERGEN NEUROSCIENCE JOINT VENTURE, Palo Alto, CA, US;  
 (72) Knepp Victoria M., Sunnyvale, CA, US;  
 Lidgate Deborah M., Los Altos, CA, US;  
 Maskiewicz Richard, Sunnyvale, CA, US;

- Gu Leo, Saratoga, CA, US;  
 (54) **Vodné farmaceutické prostředky růstového faktoru nervů**  
 (32) 20.08.1993  
 (31) 1993/109798  
 (33) US  
 (86) PCT/US94/09245  
 (87) WO 95/005845  
 (22) 16.08.1994  
 (74) PATENTSERVIS PRAHA a.s., Jivenská 1273, Praha 4, 14021;
- 7 (51) **A 61 K 47/48, A 61 K 9/20, A 61 K 9/16**  
 (11) 292449  
 (40) 15.03.1995  
 (21) **1994-2937**  
 (73) ZENECA LIMITED, London, GB;  
 (72) Hutchinson Francis Gowland, Lymm, GB;  
 (54) **Farmaceutická kompozice a způsob její přípravy**  
 (32) 28.05.1992  
 (31) 1992/9211268  
 (33) GB  
 (86) PCT/GB93/01079  
 (87) WO 93/024150  
 (22) 25.05.1993  
 (74) Traplová Jarmila JUDr., U průhonu 36, Praha 7, 17000;
- 7 (51) **A 61 M 25/00**  
 (11) 292329  
 (40) 17.03.1999  
 (21) **1998-4082**  
 (73) ASTRA AKTIEBOLAG, Södertälje, SE;  
 (72) Pettersson Agneta, Göteborg, SE;  
 Utas Jan, Kungsbacka, SE;  
 (54) **Cévkový obal a způsob jeho výroby**  
 (32) 14.06.1996  
 (31) 1996/9602352  
 (33) SE  
 (86) PCT/SE97/01033  
 (87) WO 97/047349  
 (22) 12.06.1997  
 (74) Hakr Eduard Ing., Přístavní 24, Praha 7, 17000;
- 7 (51) **A 61 M 25/01, A 61 F 5/44**  
 (11) 292341  
 (40) 16.12.1998  
 (21) **1998-2328**  
 (73) ASTRA AKTIEBOLAG, Södertälje, SE;  
 (72) Israelsson Anette, Göteborg, SE;  
 Pettersson Agneta, Göteborg, SE;  
 Utas Jan, Kungsbacka, SE;  
 (54) **Zvlhčovací zařízení pro zvlhčování hydrofilní močové cévky**  
 (32) 25.01.1996  
 (31) 1996/9600276  
 (33) SE  
 (86) PCT/SE97/00096  
 (87) WO 97/026937  
 (22) 22.01.1997  
 (74) Hakr Eduard Ing., Přístavní 24, Praha 7, 17000;
- 7 (51) **A 62 B 35/04**  
 (11) 292340  
 (40) 17.06.1998  
 (21) **1998-798**  
 (73) TRACTEL S. A., Montreuil, FR;  
 (72) Gortan Guido, Hellande, LU;  
 Cencic Maksimiljan, Yutz, FR;  
 (54) **Zařízení pro automatické zastavení pádu**
- (32) 16.07.1996  
 (31) 1996/9608841  
 (33) FR  
 (86) PCT/FR97/01305  
 (87) WO 98/002210  
 (22) 15.07.1997  
 (74) Hořejš Milan Dr. Ing., Národní 32, Praha 1, 11000;
- 7 (51) **B 01 D 29/075, B 01 D 29/50, B 01 D 25/02**  
 (11) 292343  
 (40) 13.01.1999  
 (21) **1998-2590**  
 (73) METSO PAPER, INC., Helsinky, FI;  
 (72) Henttonen Vesa, Turku, FI;  
 Leimu Pasi, Poikko, FI;  
 Suikki Mikko, Raisio, FI;  
 Paatero Jaakko, Turku, FI;  
 Karlsson Claes, Västeras, SE;  
 Teppler Milan, Västeras, SE;  
 (54) **Filtrační zařízení a jeho součásti**  
 (32) 04.03.1996  
 (31) 1996/960994  
 (33) FI  
 (86) PCT/FI97/00128  
 (87) WO 97/032649  
 (22) 26.02.1997  
 (74) Malůšek Jiří Ing., Mendlovo nám. 1a, Brno, 60300;
- 7 (51) **B 01 D 53/85, C 12 N 1/00**  
 (11) 292337  
 (40) 16.07.2003  
 (21) **1997-2663**  
 (73) AUTERSKÁ Petra Ing. CSc., Praha, CZ;  
 (72) Auterská Petra Ing. CSc., Praha, CZ;  
 (54) **Způsob odbourávání škodlivin a zápachu ze vzduchu a zařízení k jeho provádění**  
 (22) 20.08.1997
- 7 (51) **B 01 F 7/00**  
 (11) 292426  
 (40) 12.03.1997  
 (21) **1996-2268**  
 (73) Nordahl Geir, Sandefjord, NO;  
 (72) Nordahl Geir, Sandefjord, NO;  
 (54) **Lopatka mísícího zařízení**  
 (32) 03.11.1994  
 (31) 1994/940174  
 (33) NO  
 (86) PCT/NO94/00174  
 (87) WO 96/014142  
 (22) 03.11.1994  
 (74) PATENTSERVIS PRAHA a.s., Jivenská 1273, Praha 4, 14021;
- 7 (51) **B 02 C 13/282**  
 (11) 292361  
 (40) 14.01.1998  
 (21) **1997-1940**  
 (73) VATTENFALL EUROPE GENERATION AG & CO. KG, Berlin, DE;  
 (72) Jaschan Wolfgang, Cottbus, DE;  
 Peter Ralf Dr., Cottbus, DE;  
 (54) **Prstencové pancéřování pro rotační pneumatické prachové dopravní ústrojí**  
 (32) 21.06.1996, 26.06.1996  
 (31) 1996/19626464, 1996/19627319  
 (33) DE, DE  
 (22) 20.06.1997  
 (74) Čermák Karel Dr., Národní 32, Praha 1, 11000;

- 7 (51) **B 02 C 19/06**  
 (11) 292385  
 (40) 15.08.2001  
 (21) **2000-3895**  
 (73) SMITHKLINE BEECHAM P. L. C., Brentford, GB;  
 (72) Hatton Anthony Guy, Harlow, GB;  
 (54) **Mikronizovaný dihydrát vápenaté soli mupirocinu, způsob mletí a farmaceutický prostředek**  
 (32) 22.04.1998  
 (31) 1998/9808470  
 (33) GB  
 (86) PCT/GB99/01189  
 (87) WO 99/054048  
 (22) 19.04.1999  
 (74) Korejzová Zdeňka JUDr., Spálená 29, Praha 1, 11000;
- 7 (51) **B 05 B 5/057, A 61 M 15/00**  
 (11) 292452  
 (40) 13.08.1997  
 (21) **1997-1003**  
 (73) THE PROCTER AND GAMBLE COMPANY, Cincinnati, OH, US;  
 (72) Noakes Timothy James, Pantymwyn, GB;  
 Green Michael Leslie, Nannerch, GB;  
 Jefferies Andrew, Pantymwyn, GB;  
 Prendergast Maurice Joseph, Runcorn, GB;  
 (54) **Způsob elektrostatického rozprašování částicového materiálu a zařízení k provádění tohoto způsobu**  
 (32) 04.10.1994, 11.10.1994, 07.06.1995  
 (31) 1994/9419988, 1994/9420511, 1995/9511514  
 (33) GB, GB, GB  
 (86) PCT/GB95/02218  
 (87) WO 96/010459  
 (22) 19.09.1995  
 (74) Hakr Eduard Ing., Přístavní 24, Praha 7, 17000;
- 7 (51) **B 07 B 4/08**  
 (11) 292303  
 (40) 16.04.1997  
 (21) **1996-2740**  
 (73) SUNDS DEFIBRATOR LOVIISA OY, Valko, FI;  
 (72) Raura Pentti, Valko, FI;  
 (54) **Způsob a zařízení pro oddělování těžkých částic materiálu od lehčích částic**  
 (32) 18.09.1995  
 (31) 1995/954387  
 (33) FI  
 (22) 18.09.1996  
 (74) Guttmann Michal JUDr. Ing., Nad Štolou 12, Praha 7, 17000;
- 7 (51) **B 09 C 1/06**  
 (11) 292461  
 (40) 11.07.2001  
 (21) **1999-3253**  
 (73) KAŠTÁNEK František Prof. Ing. DrSc., Kladno, CZ;  
 ČERMÁK Michal Ing., Praha, CZ;  
 VÍTEK Kamil Ing., Praha, CZ;  
 KAPLÁNEK Rudolf, Lhenice, CZ;  
 KAŠTÁNEK Petr Ing., Praha, CZ;  
 (72) Kaštánek František Prof. Ing. DrSc., Kladno, CZ;  
 Čermák Michal Ing., Praha, CZ;  
 Vitek Kamil Ing., Praha, CZ;  
 Kaplánek Rudolf, Lhenice, CZ;  
 Kaštánek Petr Ing., Praha, CZ;  
 (54) **Způsob postupného řízeného snižování obsahu organických látek a cyklický autogenní reaktor k jeho provádění**  
 (22) 14.09.1999  
 (74) Studený Oldřich, Osadní 12a, Praha 7, 17000;
- 7 (51) **B 22 D 41/54, C 04 B 35/035**  
 (11) 292476  
 (40) 11.09.1996  
 (21) **1996-428**  
 (73) VESUVIUS FRANCE, Feignies, FR;  
 (72) Hanse Eric, Dour-Elouges, BE;  
 Dumas Philippe, Feignies, FR;  
 (54) **Díl pro lití oceli a způsob přeměny jeho vrstvy**  
 (32) 15.06.1994, 28.11.1994  
 (31) 1994/9407413, 1994/9414337  
 (33) FR, FR  
 (86) PCT/FR95/00784  
 (87) WO 95/034395  
 (22) 14.06.1995  
 (74) Hořejš Milan Dr. Ing., Národní 32, Praha 1, 11000;
- 7 (51) **B 22 D 41/56**  
 (11) 292318  
 (40) 12.08.1998  
 (21) **1997-3443**  
 (73) VESUVIUS FRANCE S.A., Feignies, FR;  
 (72) Richard Francois-Noël, Nancy, FR;  
 (54) **Zařízení pro výměnu licích trubek, způsob výměny licí trubky a sestava deska-licí trubka**  
 (32) 05.05.1995  
 (31) 1995/9505504  
 (33) FR  
 (86) PCT/FR96/00572  
 (87) WO 96/034713  
 (22) 15.04.1996  
 (74) Čermák Karel Dr., Národní 32, Praha 1, 11000;
- 7 (51) **B 23 B 29/034**  
 (11) 292326  
 (40) 12.04.2000  
 (21) **1999-2594**  
 (73) KOMET PRÄZISIONSWERKZEUGE ROBERT BREUNING GMBH, Besigheim, DE;  
 (72) Feil Erich, Neckarwestheim, DE;  
 Hatzfeld Falk, Ingersheim, DE;  
 Hörl Roland, Bönningheim, DE;  
 (54) **Nástrojová hlava pro obráběcí stroje**  
 (32) 23.01.1997  
 (31) 1997/19702219  
 (33) DE  
 (86) PCT/EP98/00049  
 (87) WO 98/032561  
 (22) 07.01.1998  
 (74) Chlustina Jiří Ing., Jana Masaryka 43-47, Praha 2, 12000;
- 7 (51) **B 23 B 51/02, B 23 B 51/06, B 23 P 15/32**  
 (11) 292324  
 (40) 17.02.1999  
 (21) **1998-2366**  
 (73) KOMET PRÄZISIONSWERKZEUGE ROBERT BREUNING GMBH, Besigheim, DE;  
 (72) Scheer Gerhard, Löchgau, DE;  
 Baxivanelis Konstantin, Besigheim, DE;  
 (54) **Vrtací nástroj pro obráběcí stroje a způsob jeho výroby**  
 (32) 29.02.1996  
 (31) 1996/19607594  
 (33) DE  
 (86) PCT/EP97/00901  
 (87) WO 97/031742



- (22) 26.02.1997  
(74) Chlustina Jiří Ing., Jana Masaryka 43, Praha 2, 12000;
- 7 (51) **B 23 Q 11/00, B 23 Q 1/01**  
(11) 292484  
(40) 14.05.2003  
(21) **2001-4711**  
(73) DECKEL MAHO SEEBACH GMBH, Seebach, DE;  
(72) Lasch Thorsten, Aspach, DE;  
Spiegelberg Frank, Aschersleben, DE;  
(54) **Frézka**  
(32) 07.01.2000  
(31) 2000EP/0000092  
(33) WO  
(86) PCT/EP00/00092  
(87) WO 01/051247  
(22) 07.01.2000  
(74) PATENTSERVIS PRAHA a.s., Jivenská 1273, Praha 4, 14000;
- 7 (51) **B 26 F 1/24, B 29 C 51/32, B 65 D 81/26**  
(11) 292322  
(40) 17.07.1996  
(21) **1995-3464**  
(73) DEPRON B. V., Weert, NL;  
(72) Joppen Henk Ing., Eindhoven, NL;  
Daniels Paul Ing., Weert, NL;  
op den Buijsch Jan, Budel-Dorplein, NL;  
(54) **Způsob a zařízení pro perforování hladkých, uzavřených buněčných povrchů fólie z pěnového plastu s otevřenými buňkami**  
(32) 23.12.1994, 02.06.1995, 02.06.1995  
(31) 1994/4446442, 1995/19520294, 1995/19520293  
(33) DE, DE, DE  
(22) 22.12.1995  
(74) Všeťečka Miloš JUDr., Hálkova 2, Praha 2, 12000;
- 7 (51) **B 29 C 49/64, B 65 D 1/02**  
(11) 292300  
(40) 14.02.1996  
(21) **1995-716**  
(73) PEPSICO, INC., Purchase, NY, US;  
(72) Mero Christopher, New Millford, CT, US;  
Cahill John, Yorktown Heights, NY, US;  
(54) **Způsob a zařízení pro výrobu transparentní plastové nádoby**  
(32) 22.09.1992  
(31) 1992/949783  
(33) US  
(86) PCT/US93/08933  
(87) WO 94/006618  
(22) 21.09.1993  
(74) Švorčík Otakar JUDr., Hálkova 2, Praha 1, 12000;
- 7 (51) **B 29 C 59/16, H 01 M 2/04**  
(11) 292362  
(40) 15.07.1998  
(21) **1997-3430**  
(73) ACCUMULATORENWERKE HOPPECKE CARL ZOELLNER & SOHN GMBH & CO. KG, Brilon, DE;  
(72) Pospiech Gerhard Dr., Brilon, DE;  
Sassmannshausen Günter Dr., Brilon, DE;  
(54) **Akumulátor**  
(32) 31.10.1996  
(31) 1996/96117459  
(33) EP  
(22) 29.10.1997  
(74) Hořejš Milan Dr. Ing., Národní 32, Praha 1, 10100;
- (11) 292372  
(40) 16.04.1997  
(21) **1995-1877**  
(73) Žďára Jiří, Náchod, CZ;  
(72) Žďára Jiří, Náchod, CZ;  
(54) **Způsob výroby malých duší a lisovací vulkanizační forma**  
(22) 20.07.1995
- 7 (51) **B 29 D 30/26**  
(11) 292459  
(40) 15.07.1998  
(21) **1997-3402**  
(73) CONTINENTAL AKTIENGESELLSCHAFT, Hannover, DE;  
(72) Ringhoff Hubert, Seelze, DE;  
Lüderwald Dietrich, Lehrte, DE;  
(54) **Zařízení na výrobu kostry polotovaru pláště pneumatiky**  
(32) 25.10.1996  
(31) 1996/19644486  
(33) DE  
(22) 24.10.1997  
(74) Matějka Jan JUDr., Národní 32, Praha 1, 11000;
- 7 (51) **B 32 B 17/02, B 32 B 17/06, B 32 B 15/14**  
(11) 292368  
(40) 17.07.2002  
(21) **2000-4646**  
(73) BONATRANS A. S., Bohumín, CZ;  
(72) Boháč Tomáš Ing., Metylovice, CZ;  
Zima Radim Ing., Orlová, CZ;  
(54) **Tlumič vibrací a hluku**  
(22) 13.12.2000
- 7 (51) **B 32 B 21/14, B 27 D 1/08, A 47 B 91/00**  
(11) 292421  
(40) 14.05.2003  
(21) **2000-4704**  
(73) VIK Rudolf, Liberec, CZ;  
(72) Vik Rudolf, Liberec, CZ;  
(54) **Výrobek určený zejména jako noha ke stolu či nábytková nebo pro interiérové vybavení a způsob výroby tohoto výrobku**  
(22) 15.12.2000  
(74) Strnad Václav Ing., Rychtářská 375/31, Liberec 14, 46014;
- 7 (51) **B 41 C 1/05, B 41 F 7/02, B 41 F 17/38, B 41 J 2/435**  
(11) 292407  
(40) 16.12.1998  
(21) **1998-753**  
(73) MAN ROLAND DRUCKMASCHINEN AG, Offenbach am Main, DE;  
(72) Fuhrmann Hartmut, Bobingen, DE;  
Probian Dirk, Augsburg, DE;  
Höll Roland, Weiterstadt, DE;  
Reichardt Klaus Peter, Bad Vilbel, DE;  
Wendt Karsten Dr., Obertshausen, DE;  
Weiss Thomas, Hainburg, DE;  
Völz Albrecht, Rödermark, DE;  
(54) **Tiskařský stroj**  
(32) 14.03.1997  
(31) 1997/19710520  
(33) DE  
(22) 12.03.1998  
(74) Švorčík Otakar JUDr., Hálkova 2, Praha 2, 12000;
- 7 (51) **B 29 D 23/24, B 29 C 49/06**
- 7 (51) **B 41 F 21/10**

- (11) 292390  
(40) 17.02.1999  
(21) **1998-3209**  
(73) HEIDELBERGER DRUCKMASCHINEN AKTIENGESELLSCHAFT, Heidelberg, DE;  
(72) Stephan Günter, Wiesloch, DE;  
(54) **Obracovací zařízení tiskacího stroje, zejména archové ofsetové rotačky**  
(32) 20.04.1996  
(31) 1996/19615730  
(33) DE  
(86) PCT/EP97/01424  
(87) WO 97/039896  
(22) 21.03.1997  
(74) PATENTSERVIS PRAHA a.s., Jivenská 1, Praha 4, 14000;
- 7 (51) **B 41 F 21/10**  
(11) 292401  
(40) 16.06.1999  
(21) **1998-3027**  
(73) HEIDELBERGER DRUCKMASCHINEN AKTIENGESELLSCHAFT, Heidelberg, DE;  
(72) Becker Willi, Bammental, DE;  
Fricke Andreas Dr., Eberbach, DE;  
(54) **Způsob předávání zadní hrany archu v otáčecím ústrojí archové rotačky a zařízení k provádění tohoto způsobu**  
(32) 28.11.1997  
(31) 1997/19752680  
(33) DE  
(22) 21.09.1998  
(74) PATENTSERVIS PRAHA a.s., Jivenská 1, Praha 4, 14000;
- 7 (51) **B 41 F 23/06**  
(11) 292466  
(40) 12.05.1999  
(21) **1998-3152**  
(73) WEITMANN & KONRAD GMBH & CO. KG, Leinfelden-Echterdingen, DE;  
(72) Stober Thomas, Urbach, DE;  
(54) **Zařízení k poprášení pohybujících se tiskových archů**  
(32) 03.10.1997  
(31) 1997/29717645  
(33) DE  
(22) 30.09.1998  
(74) Andera Jiří Ing., Nad Štolou 12, Praha 7, 17000;
- 7 (51) **B 44 C 5/04, B 44 C 3/08, B 29 C 51/42, B 29 C 59/02**  
(11) 292477  
(40) 16.10.1996  
(21) **1996-1048**  
(73) Maes Carlo, Lanaken, BE;  
(72) Maes Carlo, Lanaken, BE;  
(54) **Způsob výroby ozdobného panelu s plastickou dekorací a zařízení k provádění tohoto způsobu**  
(32) 15.10.1993  
(31) 1993/9301096  
(33) BE  
(86) PCT/BE94/00067  
(87) WO 95/010423  
(22) 12.10.1994  
(74) PATENTSERVIS PRAHA a.s., Jivenská 1273, Praha 4, 14021;
- 7 (51) **B 60 H 1/00**  
(11) 292387  
(40) 18.02.1998  
(21) **1997-2333**  
(73) SHOWA DENKO K. K., Tokyo, JP;  
(72) Matsubayashi Hiroshi, Tochigi, JP;  
(54) **Kondenzátor se sběračem kondenzátu**  
(32) 29.07.1996  
(31) 1996/199283  
(33) JP  
(22) 22.07.1997  
(74) Matějka Jan JUDr., Národní 32, Praha 1, 11000;
- 7 (51) **B 60 H 1/00**  
(11) 292428  
(40) 14.01.1998  
(21) **1997-2007**  
(73) WEBASTO KLIMATECHNIK GMBH, Stockdorf, DE;  
(72) Scheid Helmut, Denklingen, DE;  
(54) **Zařízení k vytápění a/nebo chlazení vozidla**  
(32) 28.06.1996  
(31) 1996/19625927  
(33) DE  
(22) 25.06.1997  
(74) Andera Jiří Ing., Nad Štolou 12, Praha 7, 17000;
- 7 (51) **B 60 L 3/10**  
(11) 292301  
(40) 17.07.1996  
(21) **1996-868**  
(73) DAIMLERCHRYSLER RAIL SYSTEMS GMBH, Berlin, DE;  
(72) Hahn Karl, Berlin, DE;  
(54) **Způsob regulace hnací a/nebo brzdící síly kol/dvojkolí vozidla**  
(32) 24.09.1993  
(31) 1993/4333281  
(33) DE  
(86) PCT/EP94/02937  
(87) WO 95/008451  
(22) 03.09.1994  
(74) Matějka Jan JUDr., Národní 32, Praha 1, 11000;
- 7 (51) **B 60 S 1/24**  
(11) 292371  
(40) 16.10.2002  
(21) **2002-1148**  
(73) VALEO AUTO-ELECTRIC WISCHER UND MOTOREN GMBH, Bietigheim-Bissingen, DE;  
(72) Walther Bernd, Bietigheim-Bissingen, DE;  
(54) **Stírací zařízení a způsob montáže stíracího zařízení**  
(32) 04.10.1999  
(31) 1999/19947620  
(33) DE  
(86) PCT/EP00/04600  
(87) WO 01/025065  
(22) 20.05.2000  
(74) Hakr Eduard Ing., Přístavní 24, Praha 7, 17000;
- 7 (51) **B 61 D 3/20, B 61 G 5/02**  
(11) 292355  
(40) 11.09.1996  
(21) **1996-400**  
(73) Bartel Manfred, Niesky, DE;  
(72) Bartel Manfred, Niesky, DE;  
(54) **Železniční dopravní jednotka pro smíšenou přepravu kontejnerů a výměnných přepravních skříní**  
(32) 16.02.1995  
(31) 1995/19505192  
(33) DE

- (22) 12.02.1996  
(74) Sedlák Zdeněk Ing., Mendlovo nám. 1a, Brno, 60300;
- 7 (51) **B 61 H 5/00, F 16 D 65/12**  
(11) 292455  
(40) 12.02.1997  
(21) **1996-2324**  
(73) POLI OFFICINE MECCANICHE S. P. A., Romanengo, IT;  
(72) Poli Antonio, Romanengo, IT;  
(54) **Rotační nosič s brzdovými kotouči, zejména použitelný v železniční dopravě**  
(32) 07.08.1995  
(31) 1995MI/001753  
(33) IT  
(22) 06.08.1996  
(74) Čermák Karel Dr., Národní 32, Praha 1, 11000;
- 7 (51) **B 61 L 5/10, B 61 L 5/00**  
(11) 292447  
(40) 17.04.2002  
(21) **2001-3938**  
(73) VAE AKTIENGESELLSCHAFT, Wien, AT;  
(72) Achleitner Herbert, Graz, AT; Hörthler Josef, Knittelfeld, AT; Lassacher Armin, Murau, AT;  
(54) **Zařízení k přestavování a pružnému zajištění pohyblivých částí výhybky**  
(32) 14.05.1999  
(31) 1999/864  
(33) AT  
(86) PCT/AT00/00130  
(87) WO 00/069697  
(22) 10.05.2000  
(74) Malůšek Jiří Ing., Mendlovo nám. 1a, Brno, 60300;
- 7 (51) **B 62 L 3/02, B 62 L 3/00, B 62 K 23/02, B 62 K 23/00, B 62 J 39/00**  
(11) 292380  
(40) 16.12.1998  
(21) **1998-1412**  
(73) SHIMANO INC, Sakai-shi, JP;  
(72) Abe Takeo, Sakai-shi, JP;  
(54) **Brzdové ovládací zařízení jízdního kola**  
(32) 16.05.1997  
(31) 1997/141113  
(33) JP  
(22) 06.05.1998  
(74) PATENTSERVIS PRAHA a.s., Jivenská 1, Praha 4, 14000;
- 7 (51) **B 63 H 1/02**  
(11) 292310  
(40) 14.07.1993  
(21) **1991-3681**  
(73) ČERNÝ Jiří ing., Starý Plzenec, CZ;  
(72) Černý Jiří ing., Starý Plzenec, CZ;  
(54) **Zařízení pro vyvození hybné síly v tekutinovém prostředí**  
(22) 04.12.1991
- 7 (51) **B 65 D 51/24, B 65 D 23/00, A 47 K 5/12**  
(11) 292444  
(40) 12.01.2000  
(21) **1998-2961**  
(73) GEBRO PHARMA GMBH, Fieberbrunn, AT;  
(72) Hantich Gerhard, Kitzbühel, AT; Eisenreich Volker, Fieberbrunn, AT; Zohmann Andreas, Fieberbrunn, AT; Putzer Stefan, Fieberbrunn, AT;
- (54) **Mezikus pro láhev s dezinfekční tekutinou**  
(32) 26.03.1996  
(31) 1996/0547  
(33) AT  
(86) PCT/AT97/00060  
(87) WO 97/035780  
(22) 20.03.1997  
(74) Malůšek Jiří Ing., Mendlovo nám. 1a, Brno, 60300;
- 7 (51) **B 65 D 71/00, B 65 D 21/02**  
(11) 292480  
(40) 13.05.1998  
(21) **1997-812**  
(73) OSBAKK Georg, Rognan, NO; LERUM Bjarne, Kaupanger, NO;  
(72) Osbakk Georg, Rognan, NO; Lerum Bjarne, Kaupanger, NO;  
(54) **Přepravka pro manipulaci a přepravu lahví**  
(32) 23.09.1994, 13.03.1995  
(31) 1994/943556, 1995/950961  
(33) NO, NO  
(86) PCT/NO95/00156  
(87) WO 96/009220  
(22) 08.09.1995  
(74) Pitman Přemysl, Brichtova 813, Praha 5, 15200;
- 7 (51) **B 65 D 81/24**  
(11) 292473  
(40) 14.05.2003  
(21) **2000-4302**  
(73) VYSOKÁ ŠKOLA CHEMICKO-TECHNOLOGICKÁ, Praha, CZ;  
(72) Dobiáš Jaroslav Doc. Ing. CSc., Praha, CZ; Marek Miroslav Doc. Ing. CSc., Praha, CZ; Chudáčková Kamila Ing., Frýdek-Místek, CZ; Voldřich Michal Doc. Ing. CSc., Kladno, CZ;  
(54) **Způsob přípravy obalových materiálů s antimikrobiálními vlastnostmi**  
(22) 16.11.2000
- 7 (51) **B 66 B 11/00, B 66 B 11/04**  
(11) 292321  
(40) 16.09.1998  
(21) **1997-3822**  
(73) INVENTIO AG, Hergiswil, CH; Richter Utz Dipl. Ing., Ebikon, CH;  
(72) Liebetrau Christoph Masch. Ing., Menziken, CH;  
(54) **Výtah pro dopravu osob a/nebo zboží**  
(32) 03.12.1996  
(31) 1996/96810843  
(33) EP  
(22) 02.12.1997  
(74) Hořejš Milan JUDr. Ing., Národní 32, Praha 1, 10100;
- 7 (51) **B 66 D 3/16**  
(11) 292370  
(40) 13.11.2002  
(21) **2001-2914**  
(73) YALE INDUSTRIAL PRODUCTS GMBH, Velbert, DE;  
(72) Struck Detlef, Wuppertal, DE;  
(54) **Zdvihadlo**  
(32) 13.12.1999  
(31) 1999/29921880  
(33) DE  
(86) PCT/DE00/04326  
(87) WO 01/044098  
(22) 02.12.2000  
(74) Všečeka Miloš JUDr., Hálkova 2, Praha 2, 12000;

- 7 (51) **B 66 F 3/12**  
 (11) 292417  
 (40) 14.05.2003  
 (21) **2002-222**  
 (73) THYSSENKRUPP BILSTEIN GMBH, Ennepetal, DE;  
 (72) Alten Ferdinand, Mandern, DE;  
 (54) **Zdvihák vozu**  
 (32) 19.07.2000  
 (31) 2000/10035165  
 (33) DE  
 (86) PCT/EP01/06934  
 (87) WO 02/006150  
 (22) 20.06.2001  
 (74) Korejzová Zdeňka JUDr., Spálená 29, Praha 1, 11000;
- 7 (51) **C 02 F 11/12, C 02 F 11/14**  
 (11) 292463  
 (40) 17.10.2001  
 (21) **2000-3236**  
 (73) STOCKHAUSEN GMBH & CO. KG, Krefeld, DE;  
 (72) Bartscherer Josef, Kempen, DE;  
 Hartan Hans Georg, Kevelar, DE;  
 Held Winfried, Lautzenbrücken/Westerwald, DE;  
 Lobanov Fedor Ivanovitch, Moskau, RU;  
 Chramenkov Stanislav Vladimirovitch, Moskau, RU;  
 Sagorskij Vladimir Alexandovitch, Moskau, RU;  
 (54) **Způsob odvodňování čistírenských kalů**  
 (32) 06.01.1999  
 (31) 1999/19900187  
 (33) DE  
 (86) PCT/EP99/09941  
 (87) WO 00/040515  
 (22) 15.12.1999  
 (74) Kalenský Petr JUDr., Hálkova 2, Praha 2, 12000;
- 7 (51) **C 05 F 11/08 // A 01 N 25/26, C 05 B 21/00, (C 05 F 11/08, C 05 C 13:00)**  
 (11) 292347  
 (40) 13.12.2000  
 (21) **1999-1488**  
 (73) LOVOCHEMIE, A. S., Lovosice, CZ;  
 (72) Vokřál Václav Ing., Libochovice, CZ;  
 Nesrsta Miloslav RNDr., Uherské Hradiště, CZ;  
 Weiser Jaroslav RNDr. DrSc., Praha, CZ;  
 Dušková Eva Ing. CSc., Průhonice, CZ;  
 (54) **Průmyslové hnojivo zajišťující současně výživu i ochranu rostlin**  
 (22) 27.04.1999  
 (74) Kubičková Květoslava Ing., Doubravčická 2201, Praha 10, 10000;
- 7 (51) **C 06 C 9/00, C 06 D 5/06**  
 (11) 292350  
 (40) 14.02.2001  
 (21) **2000-2897**  
 (73) NIGU CHEMIE GMBH, Waldkraiburg, DE;  
 (72) Gast Eduard, Kraiburg a. Inn, DE;  
 Semmler Peter, Aschau a. Inn, DE;  
 Schmid Bernhard, Heldenstein, DE;  
 Recker Christian, Haag, DE;  
 (54) **Předčasně zapalující prášek pro tepelné pojistky generátorů plynu pro airbagy**  
 (32) 13.02.1998  
 (31) 1998/19805976  
 (33) DE  
 (86) PCT/DE99/00414  
 (87) WO 99/041213  
 (22) 11.02.1999  
 (74) Chlustina Jiří Ing., Jana Masaryka 43, Praha 2, 12000;
- 7 (51) **C 07 C 27/12, C 07 C 29/50, C 07 C 45/33**  
 (11) 292402  
 (40) 15.12.1999  
 (21) **1999-1243**  
 (73) BASF AKTIENGESELLSCHAFT, Ludwigshafen, DE;  
 (72) Rehfinger Alwin, Mutterstadt, DE;  
 Gann Martin, Freinsheim, DE;  
 Märkl Robert, Randolph, NJ, US;  
 Schmitt Rüdiger, Frankenthal, DE;  
 (54) **Způsob výroby oxidačních produktů z cyklohexanu v protiproudu**  
 (32) 18.10.1996  
 (31) 1996/19643154  
 (33) DE  
 (86) PCT/EP97/05740  
 (87) WO 98/017612  
 (22) 17.10.1997  
 (74) Švorčík Otakar JUDr., Hálkova 2, Praha 2, 12000;
- 7 (51) **C 07 C 37/74, C 07 C 39/06**  
 (11) 292408  
 (40) 16.12.1998  
 (21) **1998-1474**  
 (73) SUMITOMO CHEMICAL COMPANY, LIMITED, Osaka-shi, JP;  
 (72) Ikimi Kiyoshi, Oita-shi, JP;  
 Tsukada Susumu, Oita-shi, JP;  
 Toma Masaaki, Kashihara-shi, JP;  
 (54) **Způsob separace a čištění izomeru 2-t-butyl-4-metylfenolu a 2-t-butyl-5-metylfenolu ze směsi t-butylkresolů**  
 (32) 13.05.1997  
 (31) 1997/122243  
 (33) JP  
 (22) 12.05.1998  
 (74) PATENTSERVIS PRAHA a.s., Jivenská 1, Praha 4, 14000;
- 7 (51) **C 07 C 51/41, C 07 C 53/06**  
 (11) 292319  
 (40) 18.03.1998  
 (21) **1997-3507**  
 (73) NORSK HYDRO ASA, Oslo, NO;  
 (72) Hjernevik Leif, Skien, NO;  
 (54) **Způsob výroby produktů obsahujících disoli kyseliny mravenčí**  
 (32) 12.05.1995  
 (31) 1995/951885  
 (33) NO  
 (86) PCT/NO96/00115  
 (87) WO 96/035657  
 (22) 10.05.1996  
 (74) Smola Josef Ing., Mendlovo nám. 1a, Brno, 60300;
- 7 (51) **C 07 C 57/055, B 01 J 23/888**  
 (11) 292312  
 (40) 17.09.1997  
 (21) **1997-681**  
 (73) NIPPON SHOKUBAI CO., LTD., A JAPANESE BODY CORPORATE, Osaka, JP;  
 (72) Kawajiri Tatsuya, Himeji-shi, JP;  
 Tanimoto Michio, Himeji-shi, JP;  
 Nakamura Daisuke, Himeji-shi, JP;  
 (54) **Způsob výroby kyseliny akrylové**  
 (32) 06.03.1996  
 (31) 1996/48562  
 (33) JP  
 (22) 05.03.1997

- (74) PATENTSERVIS PRAHA a.s., Jivenská 1273, Praha 4, 14021;
- 7 (51) **C 07 C 213/08, C 07 C 213/10**  
(11) 292427  
(40) 13.05.1998  
(21) **1997-157**  
(73) GRÜNENTHAL, Aachen, DE;  
(72) Buschmann Helmut Dr., Aachen, DE;  
Winter Werner Prof. Dr., Aachen, DE;  
Graudums Ivars Dr., Stolberg, DE;  
Jansen Peter, Eschweiler, DE;  
Strassburger Wolfgang Werner Alfred Prof. Dr., Würselen, DE;  
Friderichs Elmar Josef Dr., Stolberg, DE;
- (54) **Způsob výroby enantiomerů O-demethyltramadolu**  
(32) 19.01.1996  
(31) 1996/19601744  
(33) DE  
(22) 17.01.1997  
(74) Všeťečka Miloš JUDr., Hálkova 2, Praha 2, 12000;
- 7 (51) **C 07 C 279/12, C 07 C 279/14, C 07 C 215/14, A 61 K 31/155, A 61 P 37/06, A 61 P 33/06**  
(11) 292373  
(40) 12.02.1997  
(21) **1996-1423**  
(73) FOURNIER INDUSTRIE ET SANTE, Paris, FR;  
(72) Lebreton Luc Ing., Dijon, FR;  
Renaut Patrice Ing., Hauteville-Les-Dijon, FR;  
Dumas Christine Ing., Versailles, FR;
- (54) **Derivát ze skupiny 15-deoxyspergualinových analogů, způsob jeho přípravy, meziprodukty tohoto způsobu, použití a farmaceutický prostředek**  
(32) 17.05.1995  
(31) 1995/9505862  
(33) FR  
(22) 16.05.1996  
(74) Všeťečka Miloš JUDr., Hálkova 2, Praha 2, 12000;
- 7 (51) **C 07 C 279/22, A 61 K 31/155, A 61 P 9/06, A 61 P 9/10, A 61 P 3/06**  
(11) 292441  
(40) 17.06.1998  
(21) **1997-1631**  
(73) HOECHST AKTIENGESELLSCHAFT, Frankfurt am Main, DE;  
(72) Brendel Joachim dr., Bad Vilbel, DE;  
Kleemann Heinz Werner dr., Bischofsheim, DE;  
Englert Heinrich Christian dr., Hofheim, DE;  
Lang Hans Jochen dr., Hofheim, DE;  
Albus Udo dr., Florstadt, DE;  
Lal Bansi dr., Bombay, IN;  
Ghate Anil Vasant, Thane, IN;
- (54) **Substituované 1-naftoylguanidiny, způsob jejich výroby a léčivo, které je obsahuje**  
(32) 29.05.1996  
(31) 1996/19621482  
(33) DE  
(22) 27.05.1997  
(74) Kubát Jan Ing., Přístavní 24, Praha 7, 17000;
- 7 (51) **C 07 D 209/66, C 07 D 239/96, C 07 D 239/70, C 07 D 475/02, C 07 D 471/04, A 61 K 31/505, A 61 K 31/40 // (C 07 D 471/04, C 07 D 239/00, C 07 D 221/00)**  
(11) 292391
- (40) 11.08.1999  
(21) **1999-1743**  
(73) BASF AKTIENGESELLSCHAFT, Ludwigshafen, DE;  
(72) Lubisch Wilfried, Mannheim, DE;  
Möller Achim, Grünstadt, DE;  
Treiber Hans-Jörg, Brühl, DE;
- (54) **Derivát benzamidu substituovaný heterocyklickými skupinami a jeho použití**  
(32) 09.12.1996  
(31) 1996/19650975  
(33) DE  
(86) PCT/EP97/06653  
(87) WO 98/025899  
(22) 28.11.1997  
(74) Švorčík Otakar JUDr., Hálkova 2, Praha 2, 12000;
- 7 (51) **C 07 D 211/42, C 07 D 401/12, C 07 D 401/04, C 07 D 401/06, A 61 K 31/445, A 61 P 9/00**  
(11) 292327  
(40) 14.10.1998  
(21) **1998-684**  
(73) F. HOFFMANN-LA ROCHE AG, Basle, CH;  
(72) Binggeli Alfred, Flüh, CH;  
Breu Volker, Schliengen, DE;  
Bur Daniel, Basel, CH;  
Fischli Walter, Allschwil, CH;  
Gueller Rolf, Rheinfelden, CH;  
Hirth Georges, Huningue, FR;  
Maerki Hans Peter, Basel, CH;  
Mueller Marcel, Frenkendorf, CH;  
Oefner Christian, Freiburg, DE;  
Stadler Heinz, Rheinfelden, CH;  
Vieira Eric, Basel, CH;  
Wilhelm Maurice, Morschwiller-le-Bas, FR;  
Wostl Wolfgang, Grenzach-Wyhlen, DE;
- (54) **Derivát 4-(oxyalkoxyfenyl)-3-oxypiperidinu, způsob jeho přípravy, meziprodukt pro jeho přípravu a farmaceutický prostředek, který ho obsahuje**  
(32) 07.09.1995, 26.07.1996  
(31) 1995/2548, 1996/1876  
(33) CH, CH  
(86) PCT/EP96/03803  
(87) WO 97/009311  
(22) 29.08.1996  
(74) Matějka Jan JUDr., Národní 32, Praha 1, 11000;
- 7 (51) **C 07 D 213/26, C 07 D 207/04**  
(11) 292404  
(40) 12.05.1999  
(21) **2001-4373**  
(73) AVENTIS PHARMACEUTICALS INC., Collegeville, PA, US;  
(72) Myers Michael R., Reading, PA, US;  
Maguire Martin P., Louisville, KY, US;  
Spada Alfred P., Lansdale, PA, US;  
Ewing William R., Downingtown, PA, US;  
Pauls Henry W., Collegeville, PA, US;  
Choi-Sledeski Yong-Mi, Collegeville, PA, US;
- (54) **3-Aminopyrrolidin-1-yltrifluormethylpyridinový derivát**  
(32) 08.07.1996  
(31) 1996/021366  
(33) US  
(86) PCT/US97/11320  
(87) WO 98/001426  
(22) 01.07.1997  
(74) Všeťečka Miloš JUDr., Hálkova 2, Praha 2, 12000;

- 7 (51) **C 07 D 213/42, C 07 C 311/29, A 61 K 31/44, A 61 K 31/435, A 61 K 31/18, A 61 P 35/00, A 61 P 19/02, A 61 P 19/08, A 61 P 29/00, A 61 P 9/10, A 61 P 25/28**  
 (11) 292431  
 (40) 16.09.1998  
 (21) **1998-1854**  
 (73) NOVARTIS AG, Basle, CH;  
 (72) Parker David Thomas, Livingston, NJ, US;  
 (54) **alfa-Substituované arylsulfonamidohydroxamové kyseliny, způsob jejich přípravy a farmaceutický prostředek, který je obsahuje**  
 (32) 15.12.1995  
 (31) 1995/008661  
 (33) US  
 (86) PCT/EP96/05362  
 (87) WO 97/022587  
 (22) 03.12.1996  
 (74) Kubát Jan Ing., Přístavní 24, Praha 7, 17000;
- 7 (51) **C 07 D 215/48, A 61 K 31/47, A 61 P 25/00**  
 (11) 292379  
 (40) 15.07.1998  
 (21) **1998-940**  
 (73) GLAXO WELLCOME SPA, Verona, IT;  
 (72) Di Fabio Romano, Verona, IT;  
 Giacobbe Simone, Verona, IT;  
 Bertani Barbara, Verona, IT;  
 Micheli Fabrizio, Verona, IT;  
 (54) **Tetrahydrochinolinové deriváty, způsob jejich výroby a farmaceutický prostředek s jejich obsahem**  
 (32) 29.09.1995, 17.08.1996  
 (31) 1995/9519893, 1996/9617306  
 (33) GB, GB  
 (86) PCT/EP96/04206  
 (87) WO 97/012870  
 (22) 26.09.1996  
 (74) Korejzová Zdeňka JUDr., Spálená 29, Praha 1, 11000;
- 7 (51) **C 07 D 223/00, C 07 D 223/16, A 61 K 31/55**  
 (11) 292323  
 (40) 11.06.1997  
 (21) **1996-1981**  
 (73) SMITHKLINE BEECHAM CORPORATION, Philadelphia, PA, US;  
 (72) Bondinell William Edward, Wayne, PA, US;  
 Callahan James Francis, Philadelphia, PA, US;  
 Huffman William Francis, Malvern, PA, US;  
 Keenan Richard McCulloch, Malvern, PA, US;  
 Ku Thomas Wen-Fu, Dresher, PA, US;  
 Newlander Kenneth Allen, West Chester, PA, US;  
 Samanen James Martin, Phoenixville, PA, US;  
 Uzinskas Irene Nijole, Villanova, PA, US;  
 (54) **Benzodiazepinová sloučenina, způsob její přípravy, farmaceutický prostředek s jejím obsahem a jejich použití**  
 (32) 07.01.1994  
 (31) 1994/179011  
 (33) US  
 (86) PCT/US95/00248  
 (87) WO 95/018619  
 (22) 09.01.1995  
 (74) Zelený Pavel JUDr., Hálkova 2, Praha 2, 12000;
- 7 (51) **C 07 D 231/12**  
 (11) 292320
- (40) 18.03.1998  
 (21) **1997-3689**  
 (73) G. D. SEARLE & CO., Chicago, IL, US;  
 (72) Zhi Benxin, Hoffman Estates, IL, US;  
 Newaz Murad, Palatine, IL, US;  
 Talley John J., Brentwood, MO, US;  
 Bertenshaw Stephen, Brentwood, MO, US;  
 (54) **Způsob přípravy pyrazolů**  
 (32) 25.05.1995  
 (31) 1995/449975  
 (33) US  
 (86) PCT/US96/07506  
 (87) WO 96/037476  
 (22) 23.05.1996  
 (74) Kania František Ing., Mendlovo nám. 1a, Brno, 60300;
- 7 (51) **C 07 D 249/04, A 61 K 31/41**  
 (11) 292481  
 (40) 14.04.1999  
 (21) **1998-2533**  
 (73) NOVARTIS AG, Basle, CH;  
 (72) Portmann Robert, Pratteln, CH;  
 Hofmeier Urs Christoph, Pantaleon, CH;  
 Burkhard Andreas, Basel, CH;  
 Scherrer Walter, Rheinfelden, CH;  
 Szelagiewicz Martin, Münchenstein, CH;  
 (54) **Krystalové modifikace 1-(2,6-difluorbenzyl)-1H-1,2,3-triazol-4-karboxamidu a farmaceutické přípravky, které je obsahují**  
 (32) 10.06.1997  
 (31) 1997/1404  
 (33) CH  
 (86) PCT/EP98/03427  
 (87) WO 98/056772  
 (22) 08.06.1998  
 (74) Kubát Jan Ing., Přístavní 24, Praha 7, 17000;
- 7 (51) **C 07 D 249/08, C 07 D 405/14, C 07 D 405/12, C 07 D 409/14, C 07 D 401/12, A 61 K 31/41, A 61 K 31/44**  
 (11) 292377  
 (40) 18.02.1998  
 (21) **1997-3105**  
 (73) SANKYO COMPANY, LIMITED, Tokyo, JP;  
 (72) Oida Sadao, Tokyo, JP;  
 Tanaka Teruo, Tokyo, JP;  
 Tajima Yawara, Tokyo, JP;  
 Konosu Toshiyuki, Tokyo, JP;  
 Somada Atsushi, Tokyo, JP;  
 Miyaoka Takeo, Tokyo, JP;  
 Yasuda Hiroshi, Tokyo, JP;  
 (54) **Antifungální triazolové sloučeniny, způsob jejich přípravy a jejich použití**  
 (32) 06.04.1995  
 (31) 1995/81052  
 (33) JP  
 (86) PCT/JP96/00932  
 (87) WO 96/031491  
 (22) 05.04.1996  
 (74) PATENTSERVIS PRAHA a.s., Jivenská 1273, Praha 4, 14021;
- 7 (51) **C 07 D 307/86, C 07 D 405/14, A 61 K 31/34, A 61 K 31/44, A 61 P 37/00, A 61 P 29/00**  
 (11) 292443  
 (40) 14.10.1998  
 (21) **1998-1714**  
 (73) DARWIN DISCOVERY LIMITED, Cambridge, GB;

- (72) Dyke Hanzel Joan, Cambridge, GB;  
Lowe Christopher, Cambridge, GB;  
Montana John Gary, Cambridge, GB;
- (54) **Benzofuransulfonamid, farmaceutický prostředek jej obsahující a jeho použití**
- (32) 05.12.1995, 20.05.1996
- (31) 1995/9524832, 1996/9610515
- (33) GB, GB
- (86) PCT/GB96/03012
- (87) WO 97/020833
- (22) 05.12.1996
- (74) PATENTSERVIS PRAHA a.s., Jivenská 1, Praha 4, 14000;
- 7 (51) **C 07 D 307/88, A 61 K 31/535, A 61 P 37/00, A 61 P 35/00, A 61 P 31/12, A 61 P 29/00, A 61 P 17/06**
- (11) 292423
- (40) 16.10.1996
- (21) **1996-788**
- (73) SYNTEX (U.S.A.) INC., Palo Alto, CA, US;
- (72) Fu Roger Cherng, Saratoga, CA, US;  
Leung De Mei, Los Altos, CA, US;  
Fleitman Jeffrey S., Sunnyvale, CA, US;  
Rozzolio Michele C., Durham, NC, US;
- (54) **Krystalický, bezvodý mykofenolát mofetilu a intravenózní prostředek, ve kterém je obsažen**
- (32) 15.09.1993
- (31) 1993/121841
- (33) US
- (86) PCT/US94/10142
- (87) WO 95/007902
- (22) 12.09.1994
- (74) PATENTSERVIS PRAHA a.s., Jivenská 1273, Praha 4, 14021;
- 7 (51) **C 07 D 471/04, A 61 K 31/50, A 61 P 25/00 // (C 07 D 471/04, C 07 D 237/00, C 07 D 221/00)**
- (11) 292311
- (40) 11.09.1996
- (21) **1996-1138**
- (73) ZENECA LIMITED, London, GB;
- (72) Bare Thomas Michael, West Chester, PA, US;  
Sparks Richard Bruce, Linwood, PA, US;  
Empfield James Roy, Bear, DE, US;  
Davenport Timothy Wayne, New Castle, DE, US;  
McKinney Jeffrey Alan, West Chester, PA, US;
- (54) **Pyridazinové deriváty, způsob jejich výroby a farmaceutické prostředky, které je obsahují**
- (32) 25.08.1994, 22.10.1993
- (31) 1994/9417171, 1993/9321854
- (33) GB, GB
- (86) PCT/GB94/02295
- (87) WO 95/011244
- (22) 20.10.1994
- (74) Traplová Jarmila JUDr., Přístavní 24, Praha 7, 17000;
- 7 (51) **C 07 D 471/04 // (C 07 D 471/04, C 07 D 235/00, C 07 D 221/00)**
- (11) 292446
- (40) 12.12.2001
- (21) **2001-360**
- (73) QUÍMICA SINTÉTICA, S. A., Barcelona, ES;
- (72) Labriola Rafael, Buenos Aires, AR;
- (54) **Způsob přípravy N,N,6-trimethyl-2-(4-methylfenyl)imidazo[1,2-a]pyridin-3-acetamidu a jeho soli**
- (32) 06.08.1998
- (31) 1998/9801694
- (33) ES
- (86) PCT/ES99/00250
- (87) WO 00/008021
- (22) 04.08.1999
- (74) Čermák Karel Dr., Národní třída 32, Praha 1, 11000;
- 7 (51) **C 07 D 471/14, A 61 K 31/435, A 61 P 1/04, A 61 P 31/04, A 61 P 29/00 // (C 07 D 471/14, C 07 D 235/00, C 07 D 221/00)**
- (11) 292335
- (40) 12.09.2001
- (21) **2001-1082**
- (73) ALTANA PHARMA AG, Konstanz, DE;
- (72) Senn-Bilfinger Jörg, Konstanz, DE;  
Postuis Stefan Dr., Konstanz, DE;  
Simon Wolfgang-Alexander Dr., Konstanz, DE;  
Grundler Gerhard Dr., Konstanz, DE;  
Hanauer Guido Dr., Konstanz, DE;  
Huber Reinhard Dr., Allensbach, DE;  
Kromer Wolfgang Prof. Dr., Konstanz, DE;  
Sturm Ernst Dr., Konstanz, DE;
- (54) **Tetrahydropyridoethery, jejich použití a farmaceutický prostředek**
- (32) 23.09.1998, 23.09.1998
- (31) 1998/19843504, 1998/98117988
- (33) DE, EP
- (86) PCT/EP99/06899
- (87) WO 00/017200
- (22) 17.09.1999
- (74) Korejzová Zdeňka JUDr., Spálená 29, Praha 1, 11000;
- 7 (51) **C 07 D 487/04, C 07 D 471/04, A 61 K 31/495, A 61 K 31/44, A 61 P 1/04, A 61 P 31/04**
- (11) 292349
- (40) 15.11.2000
- (21) **2000-1947**
- (73) ASTRAZENECA AB, Södertälje, SE;
- (72) Amin Kosrat, Mölndal, SE;  
Dahlström Mikael, Mölndal, SE;  
Nordberg Peter, Mölndal, SE;  
Starke Ingemar, Mölndal, SE;
- (54) **Heterocyklická sloučenina, způsoby její přípravy a použití a farmaceutická kompozice s jejím obsahem**
- (32) 28.11.1997
- (31) 1997/9704404
- (33) SE
- (86) PCT/SE98/02091
- (87) WO 99/028322
- (22) 18.11.1998
- (74) Zelený Pavel JUDr., Hálkova 2, Praha 2, 12000;
- 7 (51) **C 07 F 17/02, B 01 J 31/28, C 07 B 31/00, C 07 B 53/00**
- (11) 292412
- (40) 14.07.1999
- (21) **1999-1178**
- (73) SYNGENTA PARTICIPATIONS AG, Basel, CH;
- (72) Pugin Benoit, Münchenstein, CH;  
Landert Heidi, Bourrignon, CH;  
Pioda Giorgio, Bruderholz, CH;
- (54) **Chirální ferocenylové sloučeniny, způsob jejich přípravy a jejich použití**
- (32) 07.10.1996, 07.10.1996
- (31) 1996/2440, 1996/2441
- (33) CH, CH
- (86) PCT/EP97/05480
- (87) WO 98/015565
- (22) 06.10.1997

- (74) Kubát Jan Ing., Přístavní 24, Praha 7, 17000;
- 7 (51) **C 07 H 3/06, A 61 K 31/702, A 61 P 7/00, A 61 P 35/00**  
 (11) 292439  
 (40) 18.02.1998  
 (21) **1997-1386**  
 (73) AKZO NOBEL N. V., Arnhem, NL;  
 SANOFI-SYNTHELABO, Paris, FR;  
 (72) Van Boeckel Constant Adriaan Anton, Oss, NL;  
 Westerduin Pieter, Oss, NL;  
 (54) **Deriváty uhlohydrátů a farmaceutický prostředek s jejich obsahem**  
 (32) 08.05.1996  
 (31) 1996/96201267  
 (33) EP  
 (22) 07.05.1997  
 (74) Korejzová Zdeňka JUDr., Spálená 29, Praha 1, 11000;
- 7 (51) **C 07 H 15/04**  
 (11) 292437  
 (40) 16.04.1997  
 (21) **1996-3447**  
 (73) ROQUETTE FRERES, Lestrem, FR;  
 (72) Caboche Jean-Jacques, Bethune, FR;  
 (54) **Krystalická maltitolová směs a způsob její přípravy**  
 (32) 29.03.1995, 06.06.1995  
 (31) 1995/9503732, 1995/470461  
 (33) FR, US  
 (86) PCT/FR96/00457  
 (87) WO 96/030382  
 (22) 27.03.1996  
 (74) Malůšek Jiří Ing., Mendlovo nám. 1a, Brno, 60300;
- 7 (51) **C 07 H 15/252, A 61 K 31/704, A 61 P 25/28**  
 (11) 292302  
 (40) 16.10.1996  
 (21) **1996-1333**  
 (73) PHARMACIA S. p. A., Milan, IT;  
 (72) Suarato Antonino, Milan, IT;  
 Caruso Michele, Milan, IT;  
 Bargiotti Alberto, Milan, IT;  
 Ballinari Dario, San Donato Milanese, IT;  
 Lansen Jacqueline, San Vittore Olona, IT;  
 (54) **Léčivo pro ošetřování amyloidosy, anthracyklin, způsob jeho přípravy a farmaceutický prostředek s jeho obsahem**  
 (32) 09.09.1994  
 (31) 1994/9418260  
 (33) GB  
 (86) PCT/EP95/03480  
 (87) WO 96/007665  
 (22) 05.09.1995  
 (74) Švorčík Otakar JUDr., Hálkova 2, Praha 2, 12000;
- 7 (51) **C 07 H 17/08, A 61 K 31/7048, A 61 P 31/04**  
 (11) 292403  
 (40) 15.09.1999  
 (21) **1999-2082**  
 (73) AVENTIS PHARMA S. A., Anthony, FR;  
 (72) Auger Jean-Michel, Montreuil, FR;  
 Agouridas Constantin, Nogent Sur Marne, FR;  
 Chantôt Jean-François, Chaumes en Brie, FR;  
 Denis Alexis, Paris, FR;  
 (54) **Deriváty erythromycinu, způsob a meziproducty pro jejich přípravu, jejich použití a farmaceutické kompozice na jejich bázi**  
 (32) 12.12.1996  
 (31) 1996/9615271  
 (33) FR  
 (86) PCT/FR97/02254  
 (87) WO 98/025942  
 (22) 10.12.1997  
 (74) Matějka Jan JUDr., Národní 32, Praha 1, 11000;
- 7 (51) **C 07 H 21/00, A 61 K 31/70, A 61 P 31/12, A 61 P 31/18**  
 (11) 292299  
 (40) 17.07.1996  
 (21) **1995-143**  
 (73) Worcester Foundation for Biomedical Research, Inc., Shrewsbury, MA, US;  
 (72) Metelev Valeri, Shrewsbury, MA, US;  
 Agrawal Sudhir, Shrewsbury, MA, US;  
 (54) **Hybridní oligonukleotid, jeho použití a in vitro způsob inhibice exprese genu**  
 (32) 23.07.1992  
 (31) 1992/918239  
 (33) US  
 (86) PCT/US93/06884  
 (87) WO 94/002498  
 (22) 22.07.1993  
 (74) Čermák, advokát Karel Dr., Národní tř. 32, Praha 1, 11000;
- 7 (51) **C 07 J 41/00, A 61 K 31/565**  
 (11) 292298  
 (40) 12.04.1995  
 (21) **1994-1970**  
 (73) SCHERING AG, Berlin, DE;  
 (72) Schubert Gerd dr., Jena, DE;  
 Kaufmann Günther dr., Jena, DE;  
 Sobeck Lothar dr., Jena, DE;  
 Oettel Michael prof. dr., Jena, DE;  
 Elger Walter dr., Berlin, DE;  
 Kurischko Anatoli dr., Jena, DE;  
 (54) **Deriváty 11beta-benzaldoximestra-4,9-dienu, způsob jejich výroby a léčiva obsahující tyto deriváty**  
 (32) 20.09.1993  
 (31) 1993/4332283  
 (33) DE  
 (22) 15.08.1994  
 (74) Sedlák Zdeněk ing., Mendlovo nám. 1a, Brno, 60300;
- 7 (51) **C 07 K 7/06, C 07 K 7/08, C 07 K 14/435, A 61 K 38/08, A 61 K 38/10, A 61 K 38/17, A 61 P 25/28**  
 (11) 292454  
 (40) 15.10.1997  
 (21) **1997-1169**  
 (73) THE GOVERNORS OF THE UNIVERSITY OF ALBERTA, Edmonton, CA;  
 (72) Warren Kenneth G., Edmonton, CA;  
 Catz Ingrid, Edmonton, CA;  
 (54) **Peptid schopný neutralizovat nebo modulovat produkci anti-myelinového bazického proteinu a jeho použití při léčbě sklerózy multiplex**  
 (32) 21.10.1994  
 (31) 1994/327357  
 (33) US  
 (86) PCT/CA95/00583  
 (87) WO 96/012731  
 (22) 20.10.1995  
 (74) Smola Josef Ing., Mendlovo nám. 1a, Brno, 60300;



- 7 (51) **C 07 K 16/24, C 12 N 15/13, C 12 N 15/64, C 12 N 5/10, C 12 N 1/21, A 61 K 39/395, G 01 N 33/68**  
 (11) 292465  
 (40) 11.11.1998  
 (21) **1998-2476**  
 (73) ABBOTT LABORATORIES (BERMUDA) LTD., Hamilton, BM;  
 (72) Salfeld Jochen G., North Grafton, MA, US;  
 Allen Deborah J., London, GB;  
 Kaymakcalan Zehra, Westboro, MA, US;  
 Labkovsky Boris, Framingham, MA, US;  
 Mankovich John A., Andover, MA, US;  
 McGuinness Brian T., Cambridge, GB;  
 Roberts Andrew J., Cambridge, GB;  
 Sakorafas Paul, Shrewsbury, MA, US;  
 Hoogenboom Hendricus R. J. M., Hasselt, BE;  
 Schoenhaut David, Clifton, NJ, US;  
 Vaughan Tristan J., Cambridge, GB;  
 White Michael, Framingham, MA, US;  
 Wilton Alison J., Cambridge, GB;  
 (54) **Lidské protilátky k lidskému TNFalfa**  
 (32) 09.02.1996, 25.11.1996  
 (31) 1996/599226, 1996/031476  
 (33) US, US  
 (86) PCT/US97/02219  
 (87) WO 97/029131  
 (22) 10.02.1997  
 (74) Jirotková Ivana Ing., Nad Štolou 12, Praha 7, 17000;
- 7 (51) **C 08 F 2/22, C 08 F 18/08, C 08 F 8/12**  
 (11) 292334  
 (40) 12.07.2000  
 (21) **2000-1078**  
 (73) WACKER-CHEMIE GMBH, München, DE;  
 (72) Mayer Theo, Haiming, DE;  
 Weitzel Hans-Peter, Reischach, DE;  
 Haerzschel Reinhard, Burghausen, DE;  
 Bastelberger Thomas, Emmerting, DE;  
 (54) **Způsob výroby polymerů stabilizovaných ochranným koloidem**  
 (32) 26.09.1997  
 (31) 1997/19742679  
 (33) DE  
 (86) PCT/EP98/06102  
 (87) WO 99/016794  
 (22) 24.09.1998  
 (74) Všeťečka Miloš JUDr., Hálkova 2, Praha 2, 12000;
- 7 (51) **C 08 F 8/28**  
 (11) 292457  
 (40) 16.04.1997  
 (21) **1997-33**  
 (73) TEICH AKTIENGESELLSCHAFT, Obergrafendorf, AT;  
 (72) Haschke Heinz, Kottlingbrunn, AT;  
 Rausch Ralf, Wien, AT;  
 Reiterer Franz, Innermanzig, AT;  
 Wehrmann Felix, Wien, AT;  
 (54) **Vinylalkoholové kopolymery, ve vodě rozpustné filmy obsahující tyto vinylalkoholové kopolymery, jejich použití jako balicí materiál a způsob jejich výroby**  
 (32) 21.07.1994  
 (31) 1994/1448  
 (33) AT  
 (86) PCT/AT95/00151  
 (87) WO 96/003443  
 (22) 21.07.1995
- (74) Chlustina Jiří Ing., Jana Masaryka 43, Praha 2, 12000;
- 7 (51) **C 08 G 65/26, C 08 G 65/10**  
 (11) 292400  
 (40) 17.02.1999  
 (21) **1998-2481**  
 (73) ARCO CHEMICAL TECHNOLOGY L. P., Kennett Pike, DE, US;  
 (72) Pazos Jose, Havertown, PA, US;  
 (54) **Způsob výroby polyetherpolyolů**  
 (32) 07.02.1996  
 (31) 1996/597781  
 (33) US  
 (86) PCT/EP97/00436  
 (87) WO 97/029146  
 (22) 01.02.1997  
 (74) Korejzová Zdeňka JUDr., Spálená 29, Praha 1, 11000;
- 7 (51) **C 08 J 9/00, C 08 J 9/16 // C 08 L 25/04**  
 (11) 292351  
 (40) 17.10.2001  
 (21) **2001-305**  
 (73) BASF AKTIENGESELLSCHAFT, Ludwigshafen, DE;  
 (72) Glück Guiscard, Mainz, DE;  
 (54) **Příprava expandovatelných styrenových polymerů, obsahujících částice grafitu**  
 (32) 27.07.1998  
 (31) 1998/19833664  
 (33) DE  
 (86) PCT/EP99/04867  
 (87) WO 00/006635  
 (22) 12.07.1999  
 (74) Švorčík Otakar JUDr., Hálkova 2, Praha 2, 12000;
- 7 (51) **C 08 K 9/04, C 09 K 21/00**  
 (11) 292469  
 (40) 13.12.2000  
 (21) **1999-3964**  
 (73) INSTITUT FÜR NEUE MATERIALIEN GEMEINNÜTZIGE GMBH, Saarbrücken, DE;  
 (72) Schmidt Helmut, Saarbrücken-Güdingen, DE;  
 Mennig Martin, Quierschied, DE;  
 Jonschker Gerhard, Spiesen-Elversberg, DE;  
 (54) **Nanokompozit pro tepelnou izolaci**  
 (32) 14.05.1997  
 (31) 1997/19720269  
 (33) DE  
 (86) PCT/EP98/02843  
 (87) WO 98/051739  
 (22) 13.05.1998  
 (74) Matějka Jan JUDr., Národní 32, Praha 1, 11000;
- 7 (51) **C 08 L 95/00**  
 (11) 292436  
 (40) 14.02.1996  
 (21) **1995-2521**  
 (73) POLYPHALT INC., Ontario, CA;  
 (72) Liang Zhi-Zhong, Ontario, CA;  
 Woodhams Raymond T., Ontario, CA;  
 Smith James W., Ontario, CA;  
 (54) **Bitumenová kompozice a způsob její výroby**  
 (32) 29.03.1993  
 (31) 1993/9306517  
 (33) GB  
 (86) PCT/CA94/00174  
 (87) WO 94/022957  
 (22) 28.03.1994  
 (74) Všeťečka Miloš Dr., Hálkova 2, Praha 2, 12000;
- 7 (51) **C 09 D 5/03, C 09 D 133/04, C 08 F 8/08**

- (11) 292358  
(40) 15.01.1997  
(21) **1996-1816**  
(73) EMS INVENTA AG, Zürich, CH;  
(72) Reich Albert Dipl. Chem., Trin, CH;  
Kaplan Andreas Dr. rer. nat., Chur, CH;  
Gisler René Dipl. Chem., Chur, CH;
- (54) **Teplně vytvrzované práškové nátěrové systémy a způsob jejich výroby**  
(32) 23.06.1995  
(31) 1995/19522952  
(33) DE  
(22) 20.06.1996  
(74) Kouřil Jiří Ing., Kořenského 31, Ostrava 3, 70300;
- 7 (51) **C 09 J 139/06, C 09 J 175/04**  
(11) 292472  
(40) 16.05.2001  
(21) **2000-3548**  
(73) HENKEL KOMMANDITGESELLSCHAFT AUF AKTIEN, Düsseldorf, DE;  
(72) Maier Wolfgang, Düsseldorf, DE;  
Klauck Wolfgang, Meerbusch, DE;
- (54) **Lepidlo ve tvaru tyčinky**  
(32) 26.03.1998  
(31) 1998/19813392  
(33) DE  
(86) PCT/EP99/01727  
(87) WO 99/048989  
(22) 17.03.1999  
(74) Korejzová Zdeňka JUDr., Spálená 29, Praha 1, 11000;
- 7 (51) **C 12 N 9/64, A 61 K 38/00**  
(11) 292482  
(40) 13.01.1999  
(21) **1998-2697**  
(73) ABBOTT GMBH & CO. KG, Wiesbaden, DE;  
(72) Schwarz Margarete, Deidesheim, DE;  
Zahn Wolfgang, Altrip, DE;
- (54) **Způsob čištění trombinu podobných proteáz z hadího jedu**  
(32) 26.02.1996  
(31) 1996/19607210  
(33) DE  
(86) PCT/EP97/00755  
(87) WO 97/032015  
(22) 18.02.1997  
(74) Kalenský Petr JUDr., Hálkova 2, Praha 2, 12000;
- 7 (51) **C 12 N 15/12, C 07 K 14/47, C 07 K 16/28, C 12 N 15/62, A 61 K 47/48, A 61 K 38/17, C 12 N 5/06**  
(11) 292453  
(40) 17.09.1997  
(21) **1997-1025**  
(73) REGENERON PHARMACEUTICALS, INC., Tarrytown, NY, US;  
(72) Davis Samuel, New York, NY, US;  
Bruno Joanne, Bloomingdale, NJ, US;  
Goldfarb Mitchell, River Edge, NJ, US;  
Aldrich Thomas H., Ossining, NY, US;  
Maisonpierre Peter C., Croton, NY, US;  
Radziejewski Czeslaw, North White Plains, NY, US;  
Jones Pamela F., Fairfield, CT, US;  
Yancopoulos George D., Yorktown Heights, NY, US;
- (54) **Izolovaná molekula nukleové kyseliny kódující TIE-2 ligand a její použití**  
(32) 07.10.1994, 27.10.1994, 02.12.1994, 09.12.1994, 17.01.1995, 06.04.1995
- (31) 1994/319932, 1994/330261, 1994/348492, 1994/353503, 1995/373579, 1995/418595  
(33) US, US, US, US, US, US  
(86) PCT/US95/12935  
(87) WO 96/011269  
(22) 06.10.1995  
(74) Kalenský Petr JUDr., Hálkova 2, Praha 2, 12000;
- 7 (51) **C 12 N 15/12, C 07 K 14/445, A 61 K 39/002**  
(11) 292475  
(40) 12.12.2001  
(21) **2001-2957**  
(73) RMF DICTAGENE S.A., Prilly, CH;  
(72) Corradin Giampietro, Lausanne, CH;  
Roggero Mario, Epalinges, CH;
- (54) **Vakcína proti malárii a polypeptid**  
(32) 18.02.1999  
(31) 1999/992004762  
(33) EP  
(86) PCT/EP00/01335  
(87) WO 00/049146  
(22) 17.02.2000  
(74) Korejzová Zdeňka JUDr., Spálená 29, Praha 1, 11000;
- 7 (51) **C 12 N 15/86, C 12 N 15/53, C 12 N 15/48, C 12 N 15/54, C 12 N 5/10, A 61 K 39/285**  
(11) 292460  
(40) 18.03.1998  
(21) **1997-4241**  
(73) GSF-FORSCHUNGSZENTRUM FÜR UMWELT UND GESUNDHEIT GMBH, Oberschleissheim, DE;  
(72) Sutter Gerd, München, DE;  
Ohlmann Marion, München, DE;  
Erfle Volker, München, DE;
- (54) **Rekombinantní viry MVA, jejich použití, buňky jimi infikované a vakcíny, které je obsahují**  
(32) 04.07.1995  
(31) 1995/0782  
(33) DK  
(86) PCT/EP96/02926  
(87) WO 97/002355  
(22) 03.07.1996  
(74) Hakr Eduard Ing., Přístavní 24, Praha 7, 17000;
- 7 (51) **C 13 F 3/00**  
(11) 292406  
(40) 13.05.1998  
(21) **1997-3308**  
(73) SÜDZUCKER AKTIENGESELLSCHAFT MANNHEIM/ OCHSENFURT, Mannheim, DE;  
(72) Cronewitz Theodor, Worms, DE;  
Michelberger Thomas Dr., Grünstadt, DE;  
Weinz Hans-Werner, Obrigheim, DE;
- (54) **Způsob kondicionování jemně rozemletých látek pomocí zvlhčení mlecího prostoru**  
(32) 22.10.1996  
(31) 1996/19643472  
(33) DE  
(22) 17.10.1997  
(74) Čermák Karel Dr., Národní 32, Praha 1, 11000;
- 7 (51) **C 21 D 9/04, C 22 C 38/22, C 22 C 38/24**  
(11) 292435  
(40) 12.04.1995  
(21) **1994-1662**  
(73) BWG Butzbacher Weichenbau GmbH, Butzbach, DE;  
(72) Heller Wilhelm, Duisburg, DE;  
Ratz Gerhard, Langgöns, DE;

- (54) **Kolejový díl a způsob jeho výroby**  
 (32) 11.01.1992  
 (31) 1992/4200545  
 (33) DE  
 (86) PCT/EP93/00035  
 (87) WO 93/014230  
 (22) 10.01.1993  
 (74) Hořejš Milan JUDr. ing., Hálkova 2, Praha 2, 12000;
- 7 (51) **C 22 C 1/04, H 01 G 9/042**  
 (11) 292448  
 (40) 16.08.1995  
 (21) **1994-179**  
 (73) CABOT CORPORATION, Boston, ME, US;  
 (72) Fife James A., Bristol, GB;  
 (54) **Vločkovitý tantalový prášek a způsob jeho výroby, aglomerovaný vločkovitý tantalový prášek a způsob jeho výroby, a způsob výroby kondenzátorové elektrody**  
 (32) 31.07.1991  
 (31) 1991/738852  
 (33) US  
 (86) PCT/US92/06262  
 (87) WO 93/003191  
 (22) 28.07.1992  
 (74) Čermák Karel JUDr. advokát, Národní 32, Praha 1, 11000;
- 7 (51) **C 22 C 38/18, C 22 C 38/34, C 22 C 38/38, C 22 C 38/60**  
 (11) 292392  
 (40) 16.08.1995  
 (21) **1994-1419**  
 (73) UGINE-SAVOIE IMPHY, Ugine, FR;  
 (72) Bletton Olivier, Ugine, FR;  
 Bayol Jacques, Gilly-sur-Isere, FR;  
 Terrien Pascal, Albertville, FR;  
 (54) **Martenzitická nerezová ocel se zlepšenou obrobiteľnosťou**  
 (32) 14.06.1993  
 (31) 1993/9307141  
 (33) FR  
 (22) 09.06.1994  
 (74) Kalenský Petr JUDr. Společná advokátní kancelář, Hálkova 2, Praha 2, 12000;
- 7 (51) **C 22 C 38/42, C 22 C 38/40, C 22 C 38/18, C 22 C 38/08, C 22 C 38/60**  
 (11) 292424  
 (40) 16.10.1996  
 (21) **1996-1000**  
 (73) UGINE SAVOIE, Ugine, FR;  
 (72) Terrien Pascal, Albertville, FR;  
 Cholin Xavier, Albertville, FR;  
 Pedarre Pierre, Annecy, FR;  
 (54) **Resulfidovaná austenitická nerezavějící ocel se zlepšenou obrobiteľnosťou**  
 (32) 07.04.1995  
 (31) 1995/9504140  
 (33) FR  
 (22) 04.04.1996  
 (74) Švorčík Otakar JUDr., Hálkova 2, Praha 2, 12000;
- 7 (51) **C 23 C 4/10**  
 (11) 292308  
 (40) 17.09.2003  
 (21) **2001-4629**  
 (73) ÚSTAV FYZIKY PLAZMATU AV ČR, Praha, CZ;  
 (72) Neufuss Karel Ing., Praha, CZ;  
 Ctibor Pavel Ing., Praha, CZ;
- (54) **Nástříkový materiál pro žárové a plazmové nanášení**  
 (22) 20.12.2001  
 (74) Patentové a licenční služby  
 SSČ AV ČR, tř. Politických vězňů 7, Praha 1, 11121;
- 7 (51) **C 30 B 15/00, C 30 B 29/06**  
 (11) 292336  
 (40) 16.04.2003  
 (21) **2001-3020**  
 (73) TEROSIL, A. S., Rožnov pod Radhoštěm, CZ;  
 Pánek Petr RNDr. Ph. D., Rožnov pod Radhoštěm, CZ;  
 Rosypal František Ing., Frýdek-Místek, CZ;  
 (54) **Ukončení růstu monokrystalu křemíku silně legovaného fosforem**  
 (22) 20.08.2001
- 7 (51) **E 01 F 9/017**  
 (11) 292338  
 (40) 17.06.1998  
 (21) **1997-3865**  
 (73) JUNKER Wilhelm, Backnang, DE;  
 (72) Junker Wilhelm, Backnang, DE;  
 (54) **Maják pro silniční provoz**  
 (32) 05.12.1996  
 (31) 1996/29621149  
 (33) DE  
 (22) 03.12.1997  
 (74) Kubát Jan Ing., Přístavní 24, Praha 7, 17000;
- 7 (51) **E 02 D 5/18, E 02 D 5/00, C 04 B 28/08**  
 (11) 292374  
 (40) 12.03.1997  
 (21) **1996-2005**  
 (73) Dyckerhoff AG, Wiesbaden, DE;  
 Schneider Günter, Oestrich, DE;  
 Kühner Ulrich, Mannheim, DE;  
 (54) **Ohrazení stavební jámy a způsob jeho montování**  
 (32) 19.07.1995  
 (31) 1995/19526396  
 (33) DE  
 (22) 04.07.1996  
 (74) PATENTSERVIS PRAHA a.s., Jivenská 1/1273, Praha 4, 14021;
- 7 (51) **E 03 F 5/10, E 02 D 31/12, E 02 D 31/10, E 02 B 5/02**  
 (11) 292305  
 (40) 14.02.2001  
 (21) **2000-2460**  
 (73) MAX AICHER RECYCLING GMBH, Nürnberg, DE;  
 (72) Mohr Peter, München, DE;  
 (54) **Vanovitá nádrž a způsob její výroby**  
 (32) 05.07.1999  
 (31) 1999/19930699  
 (33) DE  
 (22) 29.06.2000  
 (74) Švorčík Otakar JUDr., Hálkova 2, Praha 2, 12000;
- 7 (51) **E 04 B 1/343, E 04 H 3/10, E 04 H 3/14, E 04 B 1/32**  
 (11) 292306  
 (40) 15.05.2002  
 (21) **2000-3759**  
 (73) VECKO Michal, Praha, CZ;  
 (72) Vecko Michal, Praha, CZ;  
 (54) **Mobilní konstrukce zastřešení volné plochy, zejména sportovišť**

- (22) 10.10.2000  
(74) Dušková Hana Ing., Konviktská 5, Praha 1, 11000;
- 7 (51) **E 04 B 1/64**  
(11) 292440  
(40) 15.10.1997  
(21) **1997-1436**  
(73) ISOTEC FRANCHISE-SYSTEME GMBH, Bergisch Gladbach, DE;  
(72) Becker Horst, Odenthal, DE;  
(54) **Způsob ochrany zdiva proti vlhkosti a zařízení k provádění tohoto způsobu**  
(32) 23.11.1994  
(31) 1994/4441643  
(33) DE  
(86) PCT/DE95/01640  
(87) WO 96/016237  
(22) 23.11.1995  
(74) Kouřil Jiří Ing., Kořenského 31, Ostrava 3, 70300;
- 7 (51) **E 04 B 1/68**  
(11) 292314  
(40) 18.02.1998  
(21) **1997-2083**  
(73) AGRAR CHEMIE AG, Zug, CH;  
(72) Schmid René P., Oberweningen, CH;  
(54) **Těsnicí zařízení a způsob utěsnění spáry mezi dvěma betonovými úseky**  
(32) 18.01.1995  
(31) 1995/19501384  
(33) DE  
(86) PCT/EP96/00050  
(87) WO 96/022429  
(22) 08.01.1996  
(74) PATENTSERVIS PRAHA a.s., Jivenská 1/1273, Praha 4, 14021;
- 7 (51) **E 04 B 1/686, E 04 B 1/68, E 01 D 19/06**  
(11) 292478  
(40) 15.07.1998  
(21) **1997-11**  
(73) MIGUA FUGENSYSTEME GMBH & CO. KG, Wuelfrath, DE;  
(72) Benders Torsten, Wuppertal, DE;  
(54) **Těsnicí zařízení pro dilatační spáru**  
(32) 27.01.1996  
(31) 1996/19602982  
(33) DE  
(22) 03.01.1997  
(74) PATENTSERVIS PRAHA a.s., Jivenská 1273, Praha 4, 14021;
- 7 (51) **E 04 B 1/76**  
(11) 292381  
(40) 17.03.1999  
(21) **1998-2600**  
(73) ROCKWOOL LIMITED, Bridgend, GB;  
(72) Martin Raymond William, Fairwater, GB;  
Osmond Christopher, Thornhill, GB;  
(54) **Způsob vytváření izolace**  
(32) 21.02.1996  
(31) 1996/9603692  
(33) GB  
(86) PCT/GB97/00470  
(87) WO 97/031164  
(22) 20.02.1997  
(74) PATENTSERVIS PRAHA a.s., Jivenská 1, Praha 4, 14000;
- 7 (51) **E 04 C 1/42, E 04 B 5/46**
- (11) 292398  
(40) 15.07.1998  
(21) **1998-37**  
(73) SAINT-GOBAIN OBERLAND AG, Bad Wurzach, DE;  
(72) Franek Henning Dr., Quirnbach, DE;  
Saynisch Horst, Fluterschen, DE;  
(54) **Stropní konstrukce**  
(32) 11.01.1997  
(31) 1997/19700748  
(33) DE  
(22) 07.01.1998  
(74) PATENTSERVIS PRAHA a.s., Jivenská 1, Praha 4, 14000;
- 7 (51) **E 04 D 13/14, E 04 D 13/147**  
(11) 292366  
(40) 14.03.2001  
(21) **2000-1712**  
(73) VKR HOLDING A/S, Soborg, DK;  
(72) Picco Vincenzo, Helsingor, DK;  
(54) **Souprava prvků z fóliového materiálu pro lemování a způsob lemování**  
(32) 10.11.1997  
(31) 1997/01272  
(33) DK  
(86) PCT/DK98/00484  
(87) WO 99/027211  
(22) 10.11.1998  
(74) Korejzová Zdeňka JUDr., Spálená 29, Praha 1, 11000;
- 7 (51) **E 04 G 21/14**  
(11) 292396  
(40) 18.03.1998  
(21) **1997-3146**  
(73) BETOMAX KUNSTSTOFF- UND METALLWARENFABRIK GMBH & CO. KG, Neuss, DE;  
(72) Notarfrancesco Thomas, Wiesbaden, DE;  
Breuer Eckard, Mönchengladbach, DE;  
David Ferdinand, Neuss, DE;  
Segger Theodor, Neuss, DE;  
Tolksdorf Alfred, Essen, DE;  
(54) **Zařízení pro zajištění nejméně jednoho pružně deformovatelného úchyty a způsob postupného hotovení betonových konstrukcí po úsecích s použitím pružně deformovatelných úchyty**  
(32) 04.04.1995  
(31) 1995/29505789  
(33) DE  
(86) PCT/EP96/01487  
(87) WO 96/031671  
(22) 04.04.1996  
(74) Čermák Karel Dr., Národní 32, Praha 1, 11000;
- 7 (51) **E 05 F 15/12, E 05 F 15/00**  
(11) 292354  
(40) 17.07.1996  
(21) **1996-127**  
(73) DORMA GMBH + CO. KG, Ennepetal, DE;  
(72) Beran Mark, Niwot, CO, US;  
Andrea Davide, Boulder, CO, US;  
(54) **Způsob provozu otočných dveří**  
(32) 19.07.1993  
(31) 1993/092962  
(33) US  
(86) PCT/DE94/00778  
(87) WO 95/003466  
(22) 04.07.1994  
(74) Matějka Jan JUDr., Národní 32, Praha 1, 11000;

- 7 (51) **E 06 B 3/22, E 06 B 3/96**  
 (11) 292304  
 (40) 11.06.1997  
 (21) **1996-3257**  
 (73) THYSSEN POLYMER GMBH, München, DE;  
 (72) Pielmeier Günter, Bogen, DE;  
 (54) **Dutý profil s výztuhou**  
 (32) 14.11.1995, 19.12.1995  
 (31) 1995/19542397, 1995/19547471  
 (33) DE, DE  
 (22) 06.11.1996  
 (74) Čermák Karel Dr., Národní 32, Praha 1, 11000;
- 7 (51) **E 06 B 3/96, E 06 B 1/08**  
 (11) 292342  
 (40) 13.01.1999  
 (21) **1998-2530**  
 (73) HERPORT INNENAUSBAUELEMENTE GMBH & CO. KG, Ahaus, DE;  
 (72) Niessing Martin, Ahaus, DE;  
 Buss Andreas, Borken, DE;  
 Hemling Bernhard, Ahaus, DE;  
 (54) **Rámová zárubeň**  
 (32) 11.12.1996, 02.12.1997  
 (31) 1996/29621511, 1997/19753476  
 (33) DE, DE  
 (86) PCT/EP97/06910  
 (87) WO 98/026149  
 (22) 11.12.1997  
 (74) Všečeka Miloš JUDr., Hálkova 2, Praha 2, 12000;
- 7 (51) **F 01 D 5/18**  
 (11) 292382  
 (40) 11.08.1999  
 (21) **1999-1458**  
 (73) PRATT & WHITNEY CANADA CORP., Longueuil, CA;  
 (72) Abdel-Messeh William, Beloeil, CA;  
 Tibbott Ian, Lichfield, GB;  
 Arora Subhash, Phoenix, AZ, US;  
 (54) **Systém chlazení profilu, zejména profilu lopatky plynové turbíny**  
 (32) 31.10.1996  
 (31) 1996/742258  
 (33) US  
 (86) PCT/CA97/00747  
 (87) WO 98/019049  
 (22) 08.10.1997  
 (74) Andera Jiří Ing., Nad Štolou 12, Praha 7, 17000;
- 7 (51) **F 01 D 11/00**  
 (11) 292410  
 (40) 14.04.1999  
 (21) **1998-3698**  
 (73) PRATT & WHITNEY CANADA CORP., Longueuil, CA;  
 (72) Pizzi Antonio, Nun's Island, CA;  
 Crone James C., Kirkland, CA;  
 (54) **Ucpávka**  
 (32) 20.05.1996  
 (31) 1996/650441  
 (33) US  
 (86) PCT/CA97/00339  
 (87) WO 97/044570  
 (22) 20.05.1997  
 (74) Andera Jiří Ing., Nad Štolou 12, Praha 7, 17000;
- 7 (51) **F 01 D 11/00**  
 (11) 292418
- (40) 14.04.1999  
 (21) **2002-3185**  
 (73) PRATT & WHITNEY CANADA CORP., Longueuil, CA;  
 (72) Pizzi Antonio, Nun's Island, CA;  
 Crone James C., Kirkland, CA;  
 (54) **Ucpávka**  
 (32) 20.05.1996  
 (31) 1996/650441  
 (33) US  
 (86) PCT/CA97/00339  
 (87) WO 97/044570  
 (22) 20.05.1997  
 (74) Andera Jiří Ing., Nad Štolou 12, Praha 7, 17000;
- 7 (51) **F 01 D 25/28, F 01 D 25/16**  
 (11) 292470  
 (40) 17.05.2000  
 (21) **1999-4128**  
 (73) SIEMENS AKTIENGESELLSCHAFT, München, DE;  
 (72) Kupka Wolfgang, Görlitz, DE;  
 Kühn Helmut, Mengelsdorf, DE;  
 Hintze Dietrich, Kunnerwitz, DE;  
 Kraft Jürgen, Girbigsdorf, DE;  
 (54) **Parní turbosoustrojí**  
 (32) 21.05.1997  
 (31) 1997/19721317  
 (33) DE  
 (86) PCT/DE98/01297  
 (87) WO 98/053183  
 (22) 08.05.1998  
 (74) Čermák Karel Dr., Národní třída 32, Praha 1, 11000;
- 7 (51) **F 01 M 13/04, B 03 C 3/45**  
 (11) 292397  
 (40) 15.04.1998  
 (21) **1997-3229**  
 (73) ROBERT BOSCH GMBH, Stuttgart-Feuerbach, DE;  
 (72) Hezel Bruno, Stuttgart, DE;  
 (54) **Zařízení pro odlučování oleje**  
 (32) 12.10.1996  
 (31) 1996/19642218  
 (33) DE  
 (22) 10.10.1997  
 (74) Matějka Jan JUDr., Národní 32, Praha 1, 11000;
- 7 (51) **F 01 M 13/04, F 01 M 11/06, F 01 M 11/03**  
 (11) 292429  
 (40) 15.04.1998  
 (21) **1997-3193**  
 (73) ROBERT BOSCH GMBH, Stuttgart, DE;  
 (72) Westenberger Lutz, Remseck, DE;  
 Hezel Bruno, Stuttgart, DE;  
 Ulrich Markus Ing., Rudersberg, DE;  
 (54) **Zařízení pro odlučování oleje**  
 (32) 12.10.1996  
 (31) 1996/19642219  
 (33) DE  
 (22) 09.10.1997  
 (74) Matějka Jan JUDr., Národní 32, Praha 1, 11000;
- 7 (51) **F 02 M 25/08, F 16 K 3/18**  
 (11) 292331  
 (40) 14.06.2000  
 (21) **1999-2800**  
 (73) ROBERT BOSCH GMBH, Stuttgart, DE;  
 (72) Krimmer Erwin, Plüderhausen, DE;  
 Schulz Wolfgang, Bietingheim-Bisingen, DE;  
 Miehle Tilman, Kemen, DE;  
 (54) **Ventilové zařízení**

- (32) 10.03.1998  
 (31) 1998/19810212  
 (33) DE  
 (86) PCT/DE98/03459  
 (87) WO 99/046500  
 (22) 24.11.1998  
 (74) Matějka Jan JUDr., Národní 32, Praha 1, 11000;
- 7 (51) **F 02 M 51/06, F 02 M 61/16, F 02 M 69/04**  
 (11) 292328  
 (40) 14.07.1999  
 (21) **1998-3843**  
 (73) ROBERT BOSCH GMBH, Stuttgart, DE;  
 (72) Stier Hubert, Schwieberdingen, DE;  
 (54) **Vstříkovací ventil paliva a způsob jeho výroby**  
 (32) 26.03.1997  
 (31) 1997/19712591  
 (33) DE  
 (86) PCT/DE98/00176  
 (87) WO 98/042977  
 (22) 21.01.1998  
 (74) Matějka Jan JUDr., Národní 32, Praha 1, 11000;
- 7 (51) **F 02 N 11/04, B 60 K 25/02**  
 (11) 292383  
 (40) 12.04.2000  
 (21) **1999-2550**  
 (73) ROBERT BOSCH GMBH, Stuttgart, DE;  
 (72) Koelle Gerhard, Wiernsheim, DE;  
 Ahner Peter, Boeblingen, DE;  
 Glauning Peter, Steinheim, DE;  
 (54) **Elektrický stroj**  
 (32) 09.05.1997, 30.10.1997  
 (31) 1997/19719213, 1997/19748045  
 (33) DE, DE  
 (86) PCT/DE98/01215  
 (87) WO 98/051524  
 (22) 04.05.1998  
 (74) Matějka Jan JUDr., Národní 32, Praha 1, 11000;
- 7 (51) **F 04 B 43/12, F 04 B 45/08, A 61 M 5/142**  
 (11) 292309  
 (40) 17.09.2003  
 (21) **2002-683**  
 (73) INSET SPOL. S.R.O., Praha, CZ;  
 (72) Vaněk Jiří Ing., Praha, CZ;  
 (54) **Peristaltické rotační čerpadlo s přesným dávkováním**  
 (22) 25.02.2002  
 (74) Kubičková Květoslava Ing., Zikova 4, Praha 6, 16635;
- 7 (51) **F 16 B 3/06, F 16 B 37/14, F 16 D 1/09**  
 (11) 292375  
 (40) 12.02.1997  
 (21) **1996-2501**  
 (73) Müllenberg Ralph, Grevenbroich, DE;  
 (72) Müllenberg Ralph, Grevenbroich, DE;  
 (54) **Sestava konstrukčních dílů pro těsné spojení dvou konstrukčních dílů kuželovým upínacím svorníkem**  
 (32) 02.03.1994  
 (31) 1994/9403481  
 (33) DE  
 (86) PCT/DE95/00190  
 (87) WO 95/023926  
 (22) 15.02.1995  
 (74) Kalenský Petr JUDr., Hálkova 2, Praha 2, 12000;
- 7 (51) **F 16 B 17/00, F 16 B 21/07, A 47 B 57/20, A 47 B 57/34**  
 (11) 292414  
 (40) 14.03.2001  
 (21) **1999-1491**  
 (73) FIGREMA SPOL. S R. O., Křelov, CZ;  
 (72) Michl Vladimír, Olomouc, CZ;  
 Grézl Antonín, Olomouc, CZ;  
 (54) **Spojovací uzel, zejména stavebnicového stojanového systému**  
 (22) 28.04.1999  
 (74) Soukup Petr ing., Švédská 3, Olomouc, 77200;
- 7 (51) **F 16 B 25/10, F 16 B 35/04**  
 (11) 292415  
 (40) 17.05.2000  
 (21) **1999-1665**  
 (73) SFS INDUSTRIE HOLDING AG, Heerbrugg, CH;  
 (72) Palm Erich, Au, CH;  
 (54) **Šroub pro vzájemné připevnění nejméně dvou součástí**  
 (32) 16.12.1996  
 (31) 1996/19652318  
 (33) DE  
 (86) PCT/EP97/05464  
 (87) WO 98/027345  
 (22) 06.10.1997  
 (74) Chlustina Jiří Ing., Jana Masaryka 43-47, Praha 2, 12000;
- 7 (51) **F 16 B 37/04, F 16 B 35/04, E 04 B 9/18**  
 (11) 292339  
 (40) 16.09.1998  
 (21) **1998-513**  
 (73) FISCHERWERKE ARTUR FISCHER GMBH & CO. KG, Waldachtal, DE;  
 (72) Schulte Helmut, Lüdenscheid, DE;  
 Kirschenmann Gerhard, Waldachtal, DE;  
 Seibold Günter, Waldachtal, DE;  
 (54) **Šroub s T-hlavou**  
 (32) 20.02.1997  
 (31) 1997/29703027  
 (33) DE  
 (22) 20.02.1998  
 (74) Všetečka Miloš JUDr., Hálkova 2, Praha 2, 12000;
- 7 (51) **F 16 G 13/16**  
 (11) 292348  
 (40) 14.06.2000  
 (21) **1999-2273**  
 (73) IGUS SPRITZGUSSTEILE FÜR DIE INDUSTRIE GMBH, Köln, DE;  
 (72) Blase Günter, Bergisch Gladbach, DE;  
 Fischer Kurt, Hennef, DE;  
 (54) **Kabelový řetěz**  
 (32) 23.12.1996, 14.04.1997  
 (31) 1996/29622349, 1997/19715532  
 (33) DE, DE  
 (86) PCT/DE97/02863  
 (87) WO 98/028556  
 (22) 09.12.1997  
 (74) Kouřil Jiří Ing., Kořenského 31, Ostrava 3, 70300;
- 7 (51) **F 16 H 61/02, F 16 D 43/12**  
 (11) 292450  
 (40) 12.02.1997  
 (21) **1995-2046**  
 (73) ANTONOV AUTOMOTIVE TECHNOLOGIES B. V., Rotterdam, NL;  
 (72) Roumen Antonov, Paris, FR;

- (54) **Převodové zařízení a způsob jeho ovládní**  
 (32) 18.02.1993  
 (31) 1993/9301841  
 (33) FR  
 (86) PCT/FR94/00176  
 (87) WO 94/019629  
 (22) 17.02.1994  
 (74) Čermák Karel dr., Národní tř. 32, Praha 1, 11000;
- 7 (51) **F 16 J 3/04, F 16 D 3/84**  
 (11) 292333  
 (40) 13.09.2000  
 (21) **2000-180**  
 (73) DIDSZUHN Wolfgang, Manching Pichl, DE;  
 (72) Didszuhn Wolfgang, Manching Pichl, DE;  
 (54) **Manžeta pro utěsnění kloubového spoje**  
 (32) 19.01.1999  
 (31) 1999/29900828  
 (33) DE  
 (22) 17.01.2000  
 (74) Chlustina Jiří Ing., Jana Masaryka 43-47, Praha 2, 12000;
- 7 (51) **F 16 K 1/44**  
 (11) 292317  
 (40) 13.01.1999  
 (21) **1997-3395**  
 (73) ABB STAL AB, Finspang, SE;  
 (72) Karlsson Per, Hällestad, SE;  
 Persson Lennart, Finspang, SE;  
 (54) **Ventilové ústrojí**  
 (32) 26.04.1995  
 (31) 1995/9501539  
 (33) SE  
 (86) PCT/SE96/00545  
 (87) WO 96/034219  
 (22) 24.04.1996  
 (74) Hakr Tomáš Ing., Přístavní 24, Praha 7, 17000;
- 7 (51) **F 16 K 51/00, F 16 K 27/02, F 16 L 23/16**  
 (11) 292345  
 (40) 17.01.2001  
 (21) **1998-3297**  
 (73) WINDSCHMITT Hans, Frankfurt, DE;  
 KAMPFMANN Frank, Stockstadt, DE;  
 KOLB Hannelore, Pohlheim, DE;  
 (72) Windschmitt Hans, Frankfurt, DE;  
 Kampfmann Frank, Stockstadt, DE;  
 Kolb Hannelore, Pohlheim, DE;  
 (54) **Bezpečnostní prvek pro kapalinová vedení**  
 (32) 19.04.1996  
 (31) 1996/19615472  
 (33) DE  
 (86) PCT/DE97/00785  
 (87) WO 97/040304  
 (22) 18.04.1997  
 (74) Malůšek Jiří Ing., Mendlovo nám. 1a, Brno, 60300;
- 7 (51) **F 16 L 7/00, F 16 L 5/02, H 02 G 15/013**  
 (11) 292353  
 (40) 17.04.1996  
 (21) **1995-570**  
 (73) N.V. RAYCHEM S. A., Kessel-Lo, BE;  
 (72) Wambeke Alain, Zoutleeuw, BE;  
 Willems Joseph, Bertem, BE;  
 (54) **Pružný dutý těsnicí prvek**  
 (32) 04.09.1992  
 (31) 1992/9218755  
 (33) GB
- (86) PCT/GB93/01810  
 (87) WO 94/005943  
 (22) 25.08.1993  
 (74) PATENSERVIS PRAHA a.s., Jivenská 1/1273, Praha 4, 14000;
- 7 (51) **F 23 C 5/00, F 23 C 5/02**  
 (11) 292325  
 (40) 14.06.2000  
 (21) **1998-3529**  
 (73) MITSUBISHI HEAVY INDUSTRIES LTD., Tokyo, JP;  
 (72) Gengo Tadashi, Tokyo, JP;  
 Sakamoto Kouichi, Tokyo, JP;  
 Suga Keishi, Nagasaki-shi, JP;  
 (54) **Spalovací zařízení**  
 (32) 05.11.1997, 05.11.1997  
 (31) 1997/302652, 1997/302653  
 (33) JP, JP  
 (22) 03.11.1998  
 (74) Matějka Jan JUDr., Národní 32, Praha 1, 11000;
- 7 (51) **F 23 D 14/22**  
 (11) 292330  
 (40) 12.04.2000  
 (21) **1999-2627**  
 (73) RUHRGAS AKTIENGESELLSCHAFT, Essen, DE;  
 EKOL SPOL. S R. O., Brno, CZ;  
 (72) Sudarev Anatolij Vladimirovič, Sankt Petersburg, RU;  
 Vinogradov Jevgenij Dimitrijevič, Sankt Petersburg, RU;  
 Zacharov Jurij Ivanovič, Sankt Petersburg, RU;  
 Veselý Stanislav, Brno, CZ;  
 Poslušný Gustav, Brno, CZ;  
 Peters Karl, Mettmann, DE;  
 Scholz Karl-Heinz, Essen, DE;  
 Zizow Erik, Essen, DE;
- (54) **Zařízení a způsob pro spalování paliva**  
 (32) 08.02.1997  
 (31) 1997/19704802  
 (33) DE  
 (86) PCT/EP98/00398  
 (87) WO 98/035184  
 (22) 24.01.1998  
 (74) Chlustina Jiří Ing., Jana Masaryka 43, Praha 2, 12000;
- 7 (51) **F 23 K 3/14**  
 (11) 292384  
 (40) 16.02.2000  
 (21) **1999-2600**  
 (73) MARTIN GMBH FÜR UMWELT- UND ENERGIETECHNIK, München, DE;  
 (72) Martin Johannes Josef Edmund Dipl. Ing., München, DE;  
 Weber Peter, München, DE;
- (54) **Zavážecí zařízení**  
 (32) 29.07.1998  
 (31) 1998/19834294  
 (33) DE  
 (22) 22.07.1999  
 (74) Matějka Jan JUDr., Národní 32, Praha 1, 11000;
- 7 (51) **F 23 L 17/14, F 23 J 13/08, F 24 H 8/00**  
 (11) 292376  
 (40) 15.10.1997  
 (21) **1997-1070**  
 (73) INTERACTIVE HOLDING B. V., Didam, NL;  
 (72) Born Marcel Martine Leonardus, Arnhem, NL;  
 (54) **Nástavec pro odtahové potrubí topného zařízení**

- (32) 10.04.1996  
 (31) 1996/29606539  
 (33) DE  
 (22) 08.04.1997  
 (74) Kalenský Petr JUDr., Háfkova 2, Praha 2, 12000;
- 7 (51) **F 23 N 3/00, F 23 N 5/20**  
 (11) 292438  
 (40) 18.02.1998  
 (21) **1997-923**  
 (73) POLUDNIOWY KONCERN ENERGETYCZNY SPÓLKA AKCYJNA, Katowice, PL;  
 ZAKŁADY POMIAROWO-BADAWCZE ENERGETYKI ENERGOPOMIAR SP. Z O. O., Gliwice, PL;  
 (72) Tymovski Henryk, Katowice, PL;  
 Pejm Sebastian, Mikolow-Mokre, PL;  
 Tchórz Janusz, Orzesze-Zawise, PL;  
 Wiecek Piotr, Orzesze, PL;  
 Gruszka Stanislaw, Laziska Górne, PL;  
 Bujny Marek, Laziska Górne, PL;  
 Szendielorz Barbara, Tychy, PL;  
 Cwioro Andrzej, Tychy, PL;  
 Baron Eugeniusz, Orzesze-Królowka, PL;  
 Kozina Tadeusz, Gliwice, PL;  
 Pietraszek Antoni, Gliwice, PL;  
 Lupa Andrzej, Gliwice, PL;  
 Kruk Bogdan, Gliwice, PL;  
 Bulanda Henryk, Gliwice, PL;  
 Grucza Ginter, Gliwice, PL;  
 (54) **Způsob a systém automatického řízení spalování v peci**  
 (32) 01.04.1996  
 (31) 1996/313600  
 (33) PL  
 (22) 26.03.1997  
 (74) PATENTSERVIS PRAHA a.s., Jivenská 1273, Praha 4, 14021;
- 7 (51) **F 24 D 15/04, F 25 B 30/00, F 25 B 41/06**  
 (11) 292405  
 (40) 17.09.2003  
 (21) **2002-693**  
 (73) KOLÁŘ Jaroslav, Brno, CZ;  
 (72) Kolář Jaroslav, Brno, CZ;  
 (54) **Způsob provozování tepelného čerpadla a tepelné čerpadlo k provádění tohoto způsobu**  
 (22) 26.02.2002  
 (74) Markes Libor Ing., Grohova 54, Brno, 60200;
- 7 (51) **F 24 F 3/06, F 24 F 12/00**  
 (11) 292479  
 (40) 11.06.1997  
 (21) **1997-362**  
 (73) VAN HOLSTEIJN AND KEMNA SPECIAL PRODUCTS B. V., Delft, NL;  
 (72) Kemna René Bertinus Joannes, Delft, NL;  
 Van Holsteijn Robertus Cornelis Adrianus, Schipluiden, NL;  
 (54) **Jednotka pro úpravu ovzduší**  
 (86) PCT/NL94/00185  
 (87) WO 96/005473  
 (22) 08.08.1994  
 (74) Kalenský Petr JUDr., Háfkova 2, Praha 2, 12000;
- 7 (51) **F 26 B 17/22, C 04 B 7/43**  
 (11) 292416  
 (40) 15.08.2001  
 (21) **1999-2077**
- (73) PSP ENGINEERING A. S., Přerov, CZ;  
 (72) Pospíšil Jaroslav Ing., Přerov, CZ;  
 Michálek Zdeněk Ing., Přerov, CZ;  
 Žajdlík Josef Ing., Přerov, CZ;  
 Krejčí Petr Ing., Přerov, CZ;  
 Pumprla Alois Ing., Přerov, CZ;  
 Sehnálek Alois, Přerov, CZ;  
 (54) **Kalcinační zařízení**  
 (22) 10.06.1999
- 7 (51) **F 27 B 1/16**  
 (11) 292393  
 (40) 12.03.1997  
 (21) **1996-2243**  
 (73) LINDE AG, Wiesbaden, DE;  
 (72) Rossmann Manfred, München, DE;  
 (54) **Způsob provozu šachtové pece spotřebávající kyslík**  
 (32) 28.08.1995, 05.06.1996  
 (31) 1995/19531604, 1996/19622695  
 (33) DE, DE  
 (22) 29.07.1996  
 (74) Všeťečka Miloš JUDr., Háfkova 2, Praha 2, 12000;
- 7 (51) **F 41 A 5/06, F 41 A 21/00**  
 (11) 292352  
 (40) 16.10.2002  
 (21) **2001-801**  
 (73) TŮMA Martin Ing., Hradec Králové, CZ;  
 (72) Tůma Martin Ing., Hradec Králové, CZ;  
 (54) **Střelná zbraň s otočnou hlavní**  
 (22) 05.03.2001  
 (74) Dušková Hana Ing., Konviktská 5, Praha 1, 11000;
- 7 (51) **G 01 B 5/24, G 01 B 7/30, G 01 D 5/12**  
 (11) 292307  
 (40) 17.09.2003  
 (21) **2001-4029**  
 (73) BENDA Milan, Praha, CZ;  
 (72) Benda Milan, Praha, CZ;  
 (54) **Víceotáčkový mechanicko binární snímač polohy**  
 (22) 09.11.2001  
 (74) Míšek Václav Ing., Hřebečská 382, Buštěhrad, 27343;
- 7 (51) **G 01 N 15/02, G 08 B 17/107**  
 (11) 292359  
 (40) 14.01.1998  
 (21) **1996-3075**  
 (73) GERHARD LORENZ INNOVATIVE TECHNIK + MESSGERÄTEBAU, Katlenburg-Lindau, DE;  
 (72) Lorenz Gerhard, Katlenburg-Lindau, DE;  
 (54) **Způsob měření rozptylu světla na částicích a zařízení k provádění tohoto způsobu**  
 (32) 22.04.1994  
 (31) 1994/4414166  
 (33) DE  
 (86) PCT/EP95/01521  
 (87) WO 95/029393  
 (22) 21.04.1995  
 (74) Hořejš Milan Dr. Ing., Národní 32, Praha 1, 10100;
- 7 (51) **G 01 N 33/68**  
 (11) 292316  
 (40) 18.02.1998  
 (21) **1997-2727**  
 (73) VORWERK & CO. INTERHOLDING GMBH, Wuppertal, DE;  
 (72) Sinclair Norman, Altenberge, DE;  
 Sauer Ralf, Essen, DE;



- Poch Heike, Remscheid, DE;  
Völker Wolfgang, Ladbergen, DE;
- (54) **Způsob vyšetřování prachu z domácností a použití detekčního činidla**
- (32) 24.03.1995, 18.05.1995  
(31) 1995/19510810, 1995/19518287  
(33) DE, DE  
(86) PCT/EP96/01128  
(87) WO 96/030764  
(22) 15.03.1996  
(74) Chlustina Jiří Ing., Jana Masaryka 43-47, Praha 2, 12000;
- 7 (51) **G 02 B 6/44**  
(11) 292357  
(40) 16.06.1999  
(21) **1998-2634**  
(73) N. V. RAYCHEM S. A., Kessel-Lo, BE;  
(72) Daems Daniel, S-Gravenwezel, BE;  
Macken Luk, Kessel-Lo, BE;  
Graulus Hendrik, Veltem-Beisem, BE;
- (54) **Stavebnice součástí pro vytvoření pořadače optických vláken**
- (32) 29.02.1996, 20.11.1996  
(31) 1996/9604369, 1996/9624141  
(33) GB, GB  
(86) PCT/GB97/00549  
(87) WO 97/032231  
(22) 27.02.1997  
(74) PATENTSERVIS PRAHA a.s., Jivenská 1, Praha 4, 14000;
- 7 (51) **G 05 B 19/042, F 23 N 5/24**  
(11) 292451  
(40) 15.01.1997  
(21) **1996-1745**  
(73) ROBERT BOSCH GMBH, Stuttgart, DE;  
(72) Krieger Klaus, Wernau, DE;  
König Markus, Göppingen, DE;  
Böttigheimer Andreas, Neuffen, DE;  
Schmidt Jürgen, Schorndorf, DE;
- (54) **Zařízení pro monitorování nejméně jedné bezpečnostní funkce přístroje**
- (32) 16.12.1993  
(31) 1993/4342903  
(33) DE  
(86) PCT/DE94/01438  
(87) WO 95/016944  
(22) 05.12.1994  
(74) Matějka Jan JUDr., Národní 32, Praha 1, 11000;
- 7 (51) **H 01 H 71/00, H 01 H 71/24**  
(11) 292474  
(40) 13.11.2002  
(21) **2001-1097**  
(73) OEZ S. R. O., Letohrad, CZ;  
(72) Hřůza Radek Ing., Žamberk, CZ;
- (54) **Magnetické jho, zvláště pro elektromagnetickou cívku spouštěcího mechanismu jističe**
- (22) 26.03.2001
- 7 (51) **H 01 H 85/143, H 01 H 85/46**  
(11) 292433  
(40) 15.09.1999  
(21) **1999-749**  
(73) TRW AUTOMOTIVE ELECTRONICS AND COMPONENTS GMBH AND CO. KG, Radolfzell, DE;  
(72) Schön Uwe, Neunkirchen, DE;  
Bornhorst Dieter, Stockach, DE;  
Korherr Joachim, Orsingen, DE;
- Jüngst Joachim, Karlsruhe, DE;
- (54) **Pojistka**
- (32) 04.03.1998  
(31) 1998/19809149  
(33) DE  
(22) 04.03.1999  
(74) Korejzová Zdenka JUDr., Spálená 29, Praha 1, 11000;
- 7 (51) **H 01 J 45/00**  
(11) 292365  
(40) 17.01.2001  
(21) **1999-2480**  
(73) DAVIS Edwin D., Daytona Beach, FL, US;  
(72) Davis Edwin D., Daytona Beach, FL, US;
- (54) **Termionický elektrický konvertor**
- (32) 22.01.1997  
(31) 1997/787476  
(33) US  
(86) PCT/US97/19983  
(87) WO 98/032155  
(22) 14.11.1997  
(74) Kania František Ing., Mendlovo nám. 1a, Brno, 60300;
- 7 (51) **H 01 M 2/16, H 01 M 2/14, B 32 B 17/10**  
(11) 292471  
(40) 13.09.2000  
(21) **2000-1314**  
(73) AMER-SIL S. A., Kehlen, LU;  
(72) De M. Ferreira Antonio L., Luxembourg, LU;
- (54) **Absorpční separátor pro olověné akumulátory regulované ventilem a způsob jeho výroby**
- (32) 15.10.1997  
(31) 1997/90149  
(33) LU  
(86) PCT/EP98/06500  
(87) WO 99/019922  
(22) 14.10.1998  
(74) Vobořil Bohuslav Ing., Nad Štolou 12, Praha 7, 17000;
- 7 (51) **H 02 G 1/14, H 02 G 15/18**  
(11) 292409  
(40) 14.05.2003  
(21) **1998-4063**  
(73) KUPILÍK Pavel, Holýšov, CZ;  
(72) Kupilík Pavel, Holýšov, CZ;
- (54) **Spoj kabelové spojky**
- (22) 10.12.1998  
(74) Langrová Irena, Riegrova 1, Plzeň, 30111;
- 7 (51) **H 02 G 3/30, H 02 G 3/36, F 16 B 13/02, F 16 L 3/08**  
(11) 292367  
(40) 11.10.2000  
(21) **2000-2265**  
(73) FISCHERWERKE ARTUR FISCHER GMBH & CO. KG, Waldachtal, DE;  
(72) Fischer Rainer, Waldachtal, DE;
- (54) **Zasouvací hmoždinka**
- (32) 19.12.1997  
(31) 1997/19756764  
(33) DE  
(86) PCT/EP98/06613  
(87) WO 99/033153  
(22) 19.10.1998  
(74) Všeťečka Miloš JUDr., Hálkova 2, Praha 2, 12000;
- 7 (51) **H 02 P 9/02, H 02 M 3/07**  
(11) 292315  
(40) 18.02.1998

- (21) **1997-2190**  
(73) DAIMLERCHRYSLER RAIL SYSTEMS GMBH,  
Berlin, DE;  
(72) Manser Roland Ing., Oberweningen, CH;  
(54) **Zapojení usměrňovače**  
(32) 20.07.1996  
(31) 1996/19629333  
(33) DE  
(22) 10.07.1997  
(74) Čermák Karel Dr., Národní 32, Praha 1, 11000;
- 7 (51) **H 05 B 37/03, G 08 C 25/00**  
(11) 292462  
(40) 13.02.2002  
(21) **2000-2570**  
(73) ELTODO EG, A.S., Praha, CZ;  
(72) Příbyl Pavel Ing. CSc., Praha, CZ;  
Sedlák Jiří Ing., Praha, CZ;  
(54) **Zařízení pro řízení a monitorování činnosti  
veřejného osvětlení**  
(22) 12.07.2000  
(74) Loskotová Jarmila Ing., Kartouzská 4, Praha 5,  
15021;

## Seznam majitelů udělených patentů

(73)	(11)	(51)	(73)	(11)	(51)
ABBOTT GMBH & CO. KG, Wiesbaden, DE;	292482	C 12 N 9/64	BETOMAX KUNSTSTOFF- UND METALLWARENFABRIK GMBH & CO. KG, Neuss, DE;	292396	E 04 G 21/14
ABBOTT LABORATORIES (BERMUDA) LTD., Hamilton, BM;	292465	C 07 K 16/24	BIOXID OY, Turku, FI;	292434	A 61 K 6/027
ABB STAL AB, Finspang, SE;	292317	F 16 K 1/44	BOARD OF REGENTS, THE UNIVERSITY OF TEXAS SYSTEM, Austin, TX, US;	292395	A 61 K 31/04
ACCUMULATORENWERKE HOPPECKE CARL ZOELLNER & SOHN GMBH & CO. KG, Brilon, DE;	292362	B 29 C 59/16	BONATRANS A. S., Bohumín, CZ;	292368	B 32 B 17/02
AGRAR CHEMIE AG, Zug, CH;	292314	E 04 B 1/68	BWG Butzbacher Weichenbau GmbH, Butzbach, DE;	292435	C 21 D 9/04
AKZO NOBEL N. V., Arnhem, NL;	292439	C 07 H 3/06	CABOT CORPORATION, Boston, MA, US;	292448	C 22 C 1/04
ALTANA PHARMA AG, Konstanz, DE;	292335	C 07 D 471/14	CONTINENTAL AKTIENGESELLSCHAFT, Hannover, DE;	292459	B 29 D 30/26
AMER-SIL S. A., Kehlen, LU;	292471	H 01 M 2/16	C. T. R., CONSULTORIA TÉCNICA E REPRESENTAÇÕES LDA, Almargem do Bispo, PT;	292386	A 01 M 1/20
ANTONOV AUTOMOTIVE TECHNOLOGIES B. V., Rotterdam, NL;	292450	F 16 H 61/02	ČERMÁK Michal Ing., Praha, CZ;	292461	B 09 C 1/06
ARCO CHEMICAL TECHNOLOGY L. P., Kennett Pike, DE, US;	292400	C 08 G 65/26	ČERNÝ Jiří ing., Starý Plzenec, CZ;	292310	B 63 H 1/02
ASTRAZENECA AB, Södertälje, SE;	292349	C 07 D 487/04	DAIMLERCHRYSLER RAIL SYSTEMS GMBH, Berlin, DE;	292315	H 02 P 9/02
ASTRA AKTIEBOLAG, Södertälje, SE;	292341	A 61 M 25/01	DAIMLERCHRYSLER RAIL SYSTEMS GMBH, Berlin, DE;	292301	B 60 L 3/10
ASTRA AKTIEBOLAG, Södertälje, SE;	292329	A 61 M 25/00	DARWIN DISCOVERY LIMITED, Cambridge, GB;	292443	C 07 D 307/86
AUTERSKÁ Petra Ing. CSc., Praha, CZ;	292337	B 01 D 53/85	DAVIS Edwin D., Daytona Beach, FL, US;	292365	H 01 J 45/00
AVENTIS CROPSCIENCE S. A., Lyon, FR;	292464	A 01 N 43/54	DECKEL MAHO SEEBACH GMBH, Seebach, DE;	292484	B 23 O 11/00
AVENTIS PHARMACEUTICALS INC., Collegeville, PA, US;	292404	C 07 D 213/26	DEPRON B. V., Weert, NL;	292322	B 26 F 1/24
AVENTIS PHARMA DEUTSCHLAND GMBH, Frankfurt am Main, DE;	292344	A 61 K 31/57	DIDSZUHN Wolfgang, Manching Pichl, DE;	292333	F 16 J 3/04
AVENTIS PHARMA S. A., Anthony, FR;	292403	C 07 H 17/08	DORMA GMBH + CO. KG, Ennepetal, DE;	292354	E 05 F 15/12
BARILLA G. e R. F. Ili - Società per Azioni, Parma, IT;	292425	A 21 D 2/18	Dyckerhoff AG, Wiesbaden, DE;	292374	E 02 D 5/18
Bartel Manfred, Niesky, DE;	292355	B 61 D 3/20	EKOL SPOL. S R. O., Brno, CZ;	292330	F 23 D 14/22
BASF AKTIENGESELLSCHAFT, Ludwigshafen, DE;	292391	C 07 D 209/66	ELTODO EG, A.S., Praha, CZ;	292462	H 05 B 37/03
BASF AKTIENGESELLSCHAFT, Ludwigshafen, DE;	292402	C 07 C 27/12	EMS INVENTA AG, Zürich, CH;	292358	C 09 D 5/03
BASF AKTIENGESELLSCHAFT, Ludwigshafen, DE;	292351	C 08 J 9/00	ETA A. S., Hlinsko, CZ;	292369	A 47 L 9/22
BAYER AKTIENGESELLSCHAFT, Leverkusen, DE;	292430	A 01 N 51/00	EVIN Michel, Ligne, FR;	292419	A 01 B 13/08
BENDA Milan, Praha, CZ;	292307	G 01 B 5/24	FIGREMA SPOL. S R. O., Křelov, CZ;	292414	F 16 B 17/00
			FISCHERWERKE ARTUR FISCHER GMBH & CO. KG, Waldachtal, DE;	292339	F 16 B 37/04

FISCHERWERKE ARTUR FISCHER GMBH & CO. KG, Waldachtal, DE;	292367	H 02 G 3/30	KAŠTÁNEK František Prof. Ing. DrSc., Kladno, CZ;	292461	B 09 C 1/06
FOURNIER INDUSTRIE ET SANTE, Paris, FR;	292373	C 07 C 279/12	KAŠTÁNEK Petr Ing., Praha, CZ;	292461	B 09 C 1/06
F. HOFFMANN-LA ROCHE AG, Basle, CH;	292327	C 07 D 211/42	KIMBERLY-CLARK WORLDWIDE, INC., Neenah, WI, US;	292356	A 61 F 13/15
GEBRO PHARMA GMBH, Fieberbrunn, AT;	292444	B 65 D 51/24	KIMBERLY-CLARK WORLDWIDE, INC., Neenah, WI, US;	292413	A 61 F 13/15
GERHARD LORENZ INNOVATIVE TECHNIK + MESSGERÄTEBAU, Katlenburg-Lindau, DE;	292359	G 01 N 15/02	KOLÁŘ Jaroslav, Brno, CZ;	292405	F 24 D 15/04
GLAXO WELLCOME SPA, Verona, IT;	292379	C 07 D 215/48	KOLB Hannelore, Pohlheim, DE;	292345	F 16 K 51/00
GRÜNENTHAL, Aachen, DE;	292427	C 07 C 213/08	KOMET PRÄZISIONSWERKZEUGE ROBERT BREUNING GMBH, Besigheim, DE;	292324	B 23 B 51/02
GSF-FORSCHUNGSZENTRUM FÜR UMWELT UND GESUNDHEIT GMBH, Oberschleissheim, DE;	292460	C 12 N 15/86	KOMET PRÄZISIONSWERKZEUGE ROBERT BREUNING GMBH, Besigheim, DE;	292326	B 23 B 29/034
G. D. SEARLE & CO., Chicago, IL, US;	292320	C 07 D 231/12	KUNSTSTOFFTECHNIK SCHEDEL GMBH, Falkenstein, DE;	292458	A 47 K 3/162
HAIDER Eduard, Pullenreuth, DE;	292394	A 47 C 3/02	KUPILÍK Pavel, Holýšov, CZ;	292409	H 02 G 1/14
HEIDELBERGER DRUCKMASCHINEN AKTIENGESELLSCHAFT, Heidelberg, DE;	292401	B 41 F 21/10	LERUM Bjarne, Kaupanger, NO;	292480	B 65 D 71/00
HEIDELBERGER DRUCKMASCHINEN AKTIENGESELLSCHAFT, Heidelberg, DE;	292390	B 41 F 21/10	LINDE AG, Wiesbaden, DE;	292393	F 27 B 1/16
HENKEL KOMMANDITGESELLSCHAFT AUF AKTIEN, Düsseldorf, DE;	292472	C 09 J 139/06	LOVOCHEMIE, A. S., Lovosice, CZ;	292347	C 05 F 11/08
HERPORT INNENAUSBAUELEMENTE GMBH & CO. KG, Ahaus, DE;	292342	E 06 B 3/96	Maes Carlo, Lanaken, BE;	292477	B 44 C 5/04
HOECHST AKTIENGESELLSCHAFT, Frankfurt am Main, DE;	292441	C 07 C 279/22	MAN ROLAND DRUCKMASCHINEN AG, Offenbach am Main, DE;	292407	B 41 C 1/05
IGUS SPRITZGUSSTEILE FÜR DIE INDUSTRIE GMBH, Köln, DE;	292348	F 16 G 13/16	MARTIN GMBH FÜR UMWELT- UND ENERGIETECHNIK, München, DE;	292384	F 23 K 3/14
INSET SPOL. S.R.O., Praha, CZ;	292309	F 04 B 43/12	MAX AICHER RECYCLING GMBH, Nürnberg, DE;	292305	E 03 F 5/10
INSTITUT FÜR NEUE MATERIALIEN GEMEINNÜTZIGE GMBH, Saarbrücken, DE;	292469	C 08 K 9/04	MCNEIL PPC-INC., Skillman, NJ, US;	292399	A 61 K 33/10
INTERACTIVE HOLDING B. V., Didam, NL;	292376	F 23 L 17/14	METSO PAPER, INC., Helsinki, FI;	292343	B 01 D 29/075
INVENTIO AG, Hergiswil, CH;	292321	B 66 B 11/00	MIGUA FUGENSYSTEME GMBH & CO. KG, Wuelfrath, DE;	292478	E 04 B 1/686
ISOTEC FRANCHISE-SYSTEME GMBH, Bergisch Gladbach, DE;	292440	E 04 B 1/64	MITSUBISHI HEAVY INDUSTRIES LTD., Tokyo, JP;	292325	F 23 C 5/00
JUNKER Wilhelm, Backnang, DE;	292338	E 01 F 9/017	MONSANTO TECHNOLOGY LLC, St. Louis, MO, US;	292388	A 01 N 57/20
KAMPFMANN Frank, Stockstadt, DE;	292345	F 16 K 51/00	Müllenberg Ralph, Grevenbroich, DE;	292375	F 16 B 3/06
KAPLÁNEK Rudolf, Lhenice, CZ;	292461	B 09 C 1/06	NIGU CHEMIE GMBH, Waldkraiburg, DE;	292350	C 06 C 9/00
			NIPPON SHOKUBAI CO., LTD., A JAPANESE BODY CORPORATE, Osaka, JP;	292312	C 07 C 57/055
			Nordahl Geir, Sandefjord, NO;	292426	B 01 F 7/00
			NORSK HYDRO ASA, Oslo, NO;	292319	C 07 C 51/41

NOVARTIS AG, Basle, CH;	292431	C 07 D 213/42	ROBERT BOSCH GMBH, Stuttgart, DE;	292328	F 02 M 51/06
NOVARTIS AG, Basel, CH;	292483	A 61 K 31/436	ROCKWOOL LIMITED, Bridgend, GB;	292381	E 04 B 1/76
NOVARTIS AG, Basle, CH;	292378	A 61 K 38/13	ROQUETTE FRERES, Lestrem, FR;	292437	C 07 H 15/04
NOVARTIS AG, Basle, CH;	292481	C 07 D 249/04	RUHRGAS AKTIENGESELLSCHAFT, Essen, DE;	292330	F 23 D 14/22
N.V. RAYCHEM S. A., Kessel-Lo, BE;	292353	F 16 L 7/00	SAINT-GOBAIN OBERLAND AG, Bad Wurzach, DE;	292398	E 04 C 1/42
NYCOMED AUSTRIA GMBH, Linz, AT;	292389	A 61 B 17/00	SANKYO COMPANY, LIMITED, Tokyo, JP;	292377	C 07 D 249/08
N. V. RAYCHEM S. A., Kessel-Lo, BE;	292357	G 02 B 6/44	SANOFI-SYNTHELABO, Paris, FR;	292439	C 07 H 3/06
OEZ S. R. O., Letohrad, CZ;	292474	H 01 H 71/00	SANOFI-SYNTHELABO, Paris, FR;	292363	A 61 K 31/60
OSBAKK Georg, Rognan, NO;	292480	B 65 D 71/00	SCHERING AG, Berlin, DE;	292298	C 07 J 41/00
PAVLICEK Premysl Dr. med., Breitscheid/Sie., DE;	292467	A 61 B 17/32	SCHERING AKTIENGESELLSCHAFT, Berlin, DE;	292395	A 61 K 31/04
PEPSICO, INC., Purchase, NY, US;	292300	B 29 C 49/64	SCHÖLLER LEBENSMITTEL GMBH AND CO. KG, Nürnberg, DE;	292332	A 23 G 9/02
PFIZER INC., New York, NY, US;	292360	A 61 K 31/70	SCHRATTENECKER Franz, Eggerding, AT;	292364	A 01 D 34/13
PHARMACIA S. p. A., Milan, IT;	292302	C 07 H 15/252	SFS INDUSTRIE HOLDING AG, Heerbrugg, CH;	292415	F 16 B 25/10
PHARMACIA & UPJOHN COMPANY, Kalamazoo, MI, US;	292420	A 61 K 31/495	SHIMANO INC, Sakai-shi, JP;	292380	B 62 L 3/02
POLI OFFICINE MECCANICHE S. P. A., Romanengo, IT;	292455	B 61 H 5/00	SHOWA DENKO K. K., Tokyo, JP;	292387	B 60 H 1/00
POLUDNIOWY KONCERN ENERGETYCZNY SPÓLKA AKCYJNA, Katowice, PL;	292438	F 23 N 3/00	SIEMENS AKTIENGESELLSCHAFT, München, DE;	292470	F 01 D 25/28
POLYPHALT INC., Ontario, CA;	292436	C 08 L 95/00	SMITHKLINE BEECHAM CORPORATION, Philadelphia, PA, US;	292323	C 07 D 223/00
PRATT & WHITNEY CANADA CORP., Longueuil, CA;	292410	F 01 D 11/00	SMITHKLINE BEECHAM P. L. C., Brentford, GB;	292385	B 02 C 19/06
PRATT & WHITNEY CANADA CORP., Longueuil, CA;	292382	F 01 D 5/18	STOCKHAUSEN GMBH & CO. KG, Krefeld, DE;	292463	C 02 F 11/12
PRATT & WHITNEY CANADA CORP., Longueuil, CA;	292418	F 01 D 11/00	SÜDZUCKER AKTIENGESELLSCHAFT MANNHEIM/OCHSENFURT, Mannheim, DE;	292406	C 13 F 3/00
PSP ENGINEERING A. S., Přešov, CZ;	292416	F 26 B 17/22	SUMITOMO CHEMICAL COMPANY, LIMITED, Osaka-shi, JP;	292408	C 07 C 37/74
P. N. GEROLYMATOS S. A., Kryoneri Attikis, GR;	292411	A 61 K 31/47	SUNDS DEFIBRATOR LOVIISA OY, Valko, FI;	292303	B 07 B 4/08
QUÍMICA SINTÉTICA, S. A., Barcelona, ES;	292446	C 07 D 471/04	SYNGENTA PARTICIPATIONS AG, Basel, CH;	292412	C 07 F 17/02
REGENERON PHARMACEUTICALS, INC., Tarrytown, NY, US;	292453	C 12 N 15/12	SYNTEX-SYNERGEN NEUROSCIENCE JOINT VENTURE, Palo Alto, CA, US;	292422	A 61 K 38/18
RMF DICTAGENE S.A., Prilly, CH;	292475	C 12 N 15/12	SYNTEX (U.S.A.) INC., Palo Alto, CA, US;	292423	C 07 D 307/88
ROBERT BOSCH GMBH, Stuttgart, DE;	292451	G 05 B 19/042	TEICH AKTIENGESELLSCHAFT, Obergrafendorf, AT;	292457	C 08 F 8/28
ROBERT BOSCH GMBH, Stuttgart-Feuerbach, DE;	292397	F 01 M 13/04			
ROBERT BOSCH GMBH, Stuttgart, DE;	292429	F 01 M 13/04			
ROBERT BOSCH GMBH, Stuttgart, DE;	292331	F 02 M 25/08			
ROBERT BOSCH GMBH, Stuttgart, DE;	292383	F 02 N 11/04			

TEROSIL, A. S., Rožnov pod Radhoštěm, CZ;	292336	C 30 B 15/00	VORWERK & CO. INTERHOLDING GMBH, Wuppertal, DE;	292316	G 01 N 33/68
THE EUROPEAN COMMUNITY, Luxembourg, LU;	292442	A 01 K 11/00	VYSOKÁ ŠKOLA CHEMICKO-TECHNOLOGICKÁ, Praha, CZ;	292473	B 65 D 81/24
THE GOVERNORS OF THE UNIVERSITY OF ALBERTA, Edmonton, CA;	292454	C 07 K 7/06	WACKER-CHEMIE GMBH, München, DE;	292334	C 08 F 2/22
THE PROCTER AND GAMBLE COMPANY, Cincinnati, OH, US;	292452	B 05 B 5/057	WEBASTO KLIMATECHNIK GMBH, Stockdorf, DE;	292428	B 60 H 1/00
THE PROCTER & GAMBLE COMPANY, Cincinnati, OH, US;	292313	A 61 K 7/16	WEITMANN & KONRAD GMBH & CO. KG, Leinfelden-Echterdingen, DE;	292466	B 41 F 23/06
THE PROCTER & GAMBLE COMPANY, Cincinnati, OH, US;	292445	A 61 F 15/00	WINDSCHMITT Hans, Frankfurt, DE;	292345	F 16 K 51/00
THE PROCTER & GAMBLE COMPANY, Cincinnati, OH, US;	292468	A 61 F 13/15	Worcester Foundation for Biomedical Research, Inc., Shrewsbury, MA, US;	292299	C 07 H 21/00
THYSSENKRUPP BILSTEIN GMBH, Ennepetal, DE;	292417	B 66 F 3/12	YALE INDUSTRIAL PRODUCTS GMBH, Velbert, DE;	292370	B 66 D 3/16
THYSSEN POLYMER GMBH, München, DE;	292304	E 06 B 3/22	YAMANOUCHI EUROPE B. V., Leiderdorp, NL;	292346	A 61 K 9/127
TRACTEL S. A., Montreuil, FR;	292340	A 62 B 35/04	ZAKLADY POMIAROWO-BADAWCZE ENERGETYKI ENERGOPOMIAR SP. Z O. O., Gliwice, PL;	292438	F 23 N 3/00
TRW AUTOMOTIVE ELECTRONICS AND COMPONENTS GMBH AND CO. KG, Radolfzell, DE;	292433	H 01 H 85/143	ZENECA LIMITED, London, GB;	292449	A 61 K 47/48
TŮMA Martin Ing., Hradec Králové, CZ;	292352	F 41 A 5/06	ZENECA LIMITED, London, GB;	292311	C 07 D 471/04
UGINE-SAVOIE IMPHY, Ugine, FR;	292392	C 22 C 38/18	Žďára Jiří, Náchod, CZ;	292372	B 29 D 23/24
UGINE SAVOIE, Ugine, FR;	292424	C 22 C 38/42			
UNIVERSIDAD COMPLUTENSE DE MADRID, Madrid, ES;	292456	A 01 N 1/00			
ÚSTAV FYZIKY PLAZMATU AV ČR, Praha, CZ;	292308	C 23 C 4/10			
VAE AKTIENGESELLSCHAFT, Wien, AT;	292447	B 61 L 5/10			
VALEO AUTO-ELECTRIC WISCHER UND MOTOREN GMBH, Bietigheim-Bissingen, DE;	292371	B 60 S 1/24			
VAN HOLSTEIJN AND KEMNA SPECIAL PRODUCTS B. V., Delft, NL;	292479	F 24 F 3/06			
VATTENFALL EUROPE GENERATION AG & CO. KG, Berlin, DE;	292361	B 02 C 13/282			
VECKO Michal, Praha, CZ;	292306	E 04 B 1/343			
VESUVIUS FRANCE, Feignies, FR;	292476	B 22 D 41/54			
VESUVIUS FRANCE S.A., Feignies, FR;	292318	B 22 D 41/56			
VIK Rudolf, Liberec, CZ;	292421	B 32 B 21/14			
VITA (EUROPE) LIMITED, Odiham, GB;	292432	A 01 N 37/02			
VÍTEK Kamil Ing., Praha, CZ;	292461	B 09 C 1/06			
VKR HOLDING A/S, Soborg, DK;	292366	E 04 D 13/14			

## FG1K

## Zapsané užitné vzory

V období uzávěrky tohoto čísla Věstníku zapsal Úřad průmyslového vlastnictví tyto užitné vzory.

13462	F41J 1/01	13540	E04D 1/16
13463	F41J 1/01	13541	G09B 15/00
13464	A63B 59/14	13542	E21F 17/02
13465	F24D 15/00	13543	E06B 7/14
13466	A23L 2/00	13544	G01N 31/22
13467	A63H 33/04	13545	B42D 5/04
13468	A23D 9/00	13546	B61L 1/18
13469	F28D 21/00	13547	G01K 1/14
13470	A23L 1/29	13548	E02D 29/14
13471	G07F 1/06	13549	A61N 5/04
13472	G07F 1/06	13550	G09F 3/00
13473	A63F 13/02	13551	A61F 2/60
13474	G09F 15/00	13552	A01K 63/04
13475	B67B 7/14	13553	A63F 7/02
13476	C23C 14/04	13554	A23C 9/123
13477	B60J 3/02	13555	A63H 7/00
13478	G07C 15/00		
13479	A47B 55/04		
13480	F24B 1/185		
13481	C11C 5/00		
13482	A47L 9/26		
13483	F23C 10/02		
13484	F23J 15/00		
13485	F41C 27/00		
13486	A41D 13/00		
13487	A61K 6/02		
13488	F28F 13/12		
13489	F28F 3/02		
13490	H04L 9/00		
13491	B09B 1/00		
13492	A47B 96/06		
13493	C10H 17/00		
13494	E04H 12/10		
13495	E04B 1/343		
13496	C12M 1/00		
13497	E04H 15/32		
13498	B60N 2/48		
13499	B42D 5/04		
13500	B42D 5/04		
13501	B60J 10/02		
13502	F41J 7/04		
13503	H04R 1/06		
13504	C03C 3/083		
13505	C03B 5/02		
13506	B65D 1/02		
13507	A63B 67/02		
13508	E04B 1/26		
13509	B28C 9/02		
13510	B61L 1/12		
13511	A45C 5/12		
13512	A61K 45/00		
13513	B60D 1/14		
13514	B60L 1/00		
13515	E03B 9/04		
13516	E21F 13/08		
13517	A41D 19/015		
13518	A61K 35/78		
13519	A42B 3/06		
13520	A42B 3/06		
13521	A42B 3/06		
13522	A01G 9/02		
13523	A61K 35/78		
13524	A61K 35/78		
13525	H04M 11/00		
13526	A63H 33/04		
13527	G09F 1/10		
13528	D21H 27/30		
13529	A47G 9/08		
13530	B01D 53/73		
13531	A63H 7/06		
13532	A45C 5/12		
13533	H02G 3/12		
13534	B21D 17/02		
13535	E04H 12/18		
13536	B60C 27/02		
13537	H02H 9/08		
13538	B29C 33/30		
13539	E02D 29/14		

- 7 (51) **A 01 G 9/02, B 65 F 1/00**  
 (11) 13522  
 (21) **2003-14374**  
 (22) 20.06.2003  
 (47) 24.07.2003  
 (73) HLINÁKOVÁ Jana, Náchod, CZ;  
 (72) Hlináková Jana, Náchod, CZ;  
 (54) **Mobilní nádoba**  
 (74) Škoda Milan Ing., Nahořanská 308, Nové Město nad Metují, 54901;
- 7 (51) **A 01 K 63/04, A 01 K 61/00, E 02 B 8/00, E 02 B 9/00, E 02 B 15/00**  
 (11) 13552  
 (21) **2003-14394**  
 (22) 27.06.2003  
 (47) 01.08.2003  
 (73) NIŽNANSKÝ Petr, Brodek u Přerova, CZ;  
 (72) Nižnanský Petr, Brodek u Přerova, CZ;  
 (54) **Zařízení k okysličování vody v nádržích s volnou hladinou**  
 (74) Soukup Petr Ing., Švédská 3, Olomouc, 77200;
- 7 (51) **A 23 C 9/123, A 23 C 9/13, A 23 C 9/158**  
 (11) 13554  
 (21) **2003-14414**  
 (22) 03.07.2003  
 (47) 01.08.2003  
 (73) ZAMILK SPOL. S R. O., Choceň, CZ;  
 (72) Brunclíková Ludmila, Choceň, CZ;  
 (54) **Multivitaminový jogurt**  
 (74) Zábřeh Aleš JUDr., Na Beránce 2, Praha 6, 16000;
- 7 (51) **A 23 D 9/00**  
 (11) 13468  
 (21) **2003-14024**  
 (22) 13.03.2003  
 (47) 07.07.2003  
 (73) PRIMA GROUP, A. S., Nezamyslice, CZ;  
 (72) Přikryl Jaroslav, Nezamyslice u Prostějova, CZ;  
 (54) **Pomazánka z jedlého živočišného tuku**  
 (74) Halaxová Zdeňka RNDr, Univerzitní 7, Olomouc, 77200;
- 7 (51) **A 23 L 1/29, A 23 L 1/30, A 23 L 1/305**  
 (11) 13470  
 (21) **2003-14071**  
 (22) 25.03.2003  
 (47) 07.07.2003  
 (73) KRAJÍČEK Milan PharmDr., Opava, CZ;  
 ZADÁK Zdeněk Prof. M.D. Ph.D., Hradec Králové, CZ;  
 HYŠPLER Radomír MUDr. Ph.D., Hradec Králové, CZ;  
 (72) Krajíček Milan PharmDr., Opava, CZ;  
 Zadáček Zdeněk Prof. M.D. Ph.D., Hradec Králové, CZ;  
 Hyšpler Radomír MUDr. Ph.D., Hradec Králové, CZ;  
 (54) **Nutriční přípravek**  
 (74) Halaxová Zdeňka RNDr, Univerzitní 7, Olomouc, 77200;
- 7 (51) **A 23 L 2/00, A 23 L 2/02, A 23 L 2/385, C 12 G 3/00**  
 (11) 13466  
 (21) **2003-13916**  
 (22) 30.01.2003  
 (47) 07.07.2003  
 (73) JESENICKÉ PRAMENY NOVÁ PLÁŇ, A.S., Nová Pláň, CZ;  
 (72) Machovský Jan, Stěbořice, CZ;  
 Mutina Radomír, Havířov, CZ;
- (54) **Sirup pro výrobu lékořičového nápoje**  
 (74) Bocek Josef Ing., Buriána 4A, Havířov, 73601;
- 7 (51) **A 41 D 13/00, A 41 D 1/04, F 41 C 33/02, B 64 D 10/00**  
 (11) 13486  
 (21) **2003-14324**  
 (22) 06.06.2003  
 (47) 07.07.2003  
 (73) KRAS CHORNICE A. S., Chornice, CZ;  
 (72) Malý Vratislav Ing., Brno, CZ;  
 Ducháček Vladimír, Bohuňov, CZ;  
 (54) **Nosič osobních předmětů, pouzdro pro osobní předměty, jejich sestava a použití nosiče osobních předmětů**  
 (74) Reichel Pavel Ing., Lopatecká 14, Praha 4, 14700;
- 7 (51) **A 41 D 19/015**  
 (11) 13517  
 (21) **2003-14337**  
 (22) 11.06.2003  
 (47) 24.07.2003  
 (73) FRANCOUZ S. R. O., Plzeň, CZ;  
 (72) Francouz Pavel, Plzeň, CZ;  
 (54) **Ochranná rukavice**  
 (74) Poláček Jiří Ing., Dominikánská 6, Plzeň, 30112;
- 7 (51) **A 42 B 3/06**  
 (11) 13519  
 (21) **2003-14361**  
 (22) 17.06.2003  
 (47) 24.07.2003  
 (73) BERNARD Antonín, Hronov, CZ;  
 (72) Bernard Antonín, Hronov, CZ;  
 (54) **Ochranná přilba**  
 (74) Brykner Jan, Resslova 741, Hradec Králové, 50002;
- 7 (51) **A 42 B 3/06**  
 (11) 13520  
 (21) **2003-14362**  
 (22) 17.06.2003  
 (47) 24.07.2003  
 (73) BERNARD Antonín, Hronov, CZ;  
 (72) Bernard Antonín, Hronov, CZ;  
 (54) **Ochranná přilba**  
 (74) Brykner Jan, Resslova 741, Hradec Králové, 50002;
- 7 (51) **A 42 B 3/06**  
 (11) 13521  
 (21) **2003-14363**  
 (22) 17.06.2003  
 (47) 24.07.2003  
 (73) BERNARD Antonín, Hronov, CZ;  
 (72) Bernard Antonín, Hronov, CZ;  
 (54) **Ochranná přilba s vyměnitelným ochranným límcem**  
 (74) Brykner Jan, Resslova 741, Hradec Králové, 50002;
- 7 (51) **A 45 C 5/12, A 45 C 5/00, A 45 C 13/10, A 45 C 13/00**  
 (11) 13511  
 (21) **2003-14343**  
 (22) 12.06.2003  
 (47) 17.07.2003  
 (73) ELAS BRNO, V. O. S., Brno, CZ;  
 (72) Tenora Pavel Ing., Brno, CZ;  
 Pavlík Milan Ing., Brno, CZ;  
 Šídlo Václav Ing., Brno, CZ;  
 (54) **Přepavní kufr**
- 7 (51) **A 45 C 5/12, A 45 C 5/00, A 45 C 13/10, A 45 C 13/00**



- (11) 13532  
 (21) **2003-14151**  
 (22) 11.04.2003  
 (47) 01.08.2003  
 (73) LUCJA TOMÁŠKOVÁ - SEZAM, Praha, CZ;  
 (72) Tomášek Jiří ing., Praha, CZ;  
 (54) **Kufr, zejména pro pachové stopy a pachové vzory, především pro kriminalistickou praxi**  
 (74) Kratochvíl Václav Ing., Radlická 28/663, Praha 5, 15000;
- 7 (51) **A 47 B 55/04, F 16 B 12/04, F 16 B 12/12**  
 (11) 13479  
 (21) **2003-14302**  
 (22) 30.05.2003  
 (47) 07.07.2003  
 (73) HVĚZDA Miroslav, Havlíčkův Brod, CZ;  
 (72) Hvězda Miroslav, Havlíčkův Brod, CZ;  
 (54) **Pult nebo police na zdi, především pro sanitární prostory**  
 (74) Vandělíková Jana Ing., Hradební 3, Praha 1, 11000;
- 7 (51) **A 47 B 96/06**  
 (11) 13492  
 (21) **2003-14075**  
 (22) 25.03.2003  
 (47) 14.07.2003  
 (32) 11.04.2002  
 (31) 2002/20205641  
 (33) DE  
 (73) BIMA INDUSTRIE-SERVICE GMBH, Mannheim, DE;  
 (72) Sixt Thomas, Lüdenscheid, DE;  
 (54) **Hliníkový úhlový profil**  
 (74) Korejzová Zdeňka JUDr., Spálená 29, Praha 1, 11000;
- 7 (51) **A 47 G 9/08, A 47 G 9/06**  
 (11) 13529  
 (21) **2003-14016**  
 (22) 11.03.2003  
 (47) 01.08.2003  
 (73) AESTHETIC S. R. O., Praha, CZ;  
 (72) Dvořáková Dagmar Ing. Arch., Praha, CZ;  
 (54) **Spací pytel pro malé děti s možností velikostního rozšíření**
- 7 (51) **A 47 L 9/26, A 47 L 9/00**  
 (11) 13482  
 (21) **2003-14311**  
 (22) 05.06.2003  
 (47) 07.07.2003  
 (73) ETA A. S., Hlinsko, CZ;  
 (72) Zdražil František, Vortová, CZ;  
 Štěpánek Miloslav, Hlinsko, CZ;  
 (54) **Příložka pro chlazení navijáku přírodního kabelu u elektrického vysavače prachu**
- 7 (51) **A 61 F 2/60**  
 (11) 13551  
 (21) **2003-14372**  
 (22) 18.06.2003  
 (47) 01.08.2003  
 (73) ING CORPORATION, SPOL. S R. O., Frýdlant nad Ostravicí, CZ;  
 (72) Rosický Jiří Ing. CSc., Frýdlant nad Ostravicí, CZ;  
 (54) **Protetické chodidlo s kompozitovými pružinami**
- 7 (51) **A 61 K 6/02**  
 (11) 13487  
 (21) **2003-14333**  
 (22) 09.06.2003  
 (47) 07.07.2003
- (73) SPOFA-DENTAL A. S., Praha, CZ;  
 (72) Vojtková Helena, Praha, CZ;  
 Kopta Pavel, Praha, CZ;  
 Bradna Pavel, Praha, CZ;  
 (54) **Nízkoviskozitní kompozit zejména pro stomatologické použití**  
 (74) Nowaková Naděžda RNDr. CSc., Nad Ohradou 3, Praha 3, 13000;
- 7 (51) **A 61 K 35/78, A 61 K 35/70, A 61 K 31/48**  
 (11) 13518  
 (21) **2003-14349**  
 (22) 13.06.2003  
 (47) 24.07.2003  
 (73) IREL, SPOL. S R. O., Brno-Lesná, CZ;  
 (72) Švehlík Zdeněk ing., Miroslav, CZ;  
 Švehlík Pavel ing., Brno, CZ;  
 (54) **Směs námelových vloček pro extrakci a zařízení pro její výrobu**  
 (74) Krmenčík Václav Ing., Nad Štolou 12, Praha 7, 17000;
- 7 (51) **A 61 K 35/78**  
 (11) 13523  
 (21) **2003-14375**  
 (22) 20.06.2003  
 (47) 24.07.2003  
 (73) IREL, SPOL. S R. O., Brno-Lesná, CZ;  
 (72) Švehlík Zdeněk ing., Miroslav, CZ;  
 Švehlík Pavel ing., Brno, CZ;  
 (54) **Odtučňená droga ostropestřce mariánského a zařízení pro její výrobu**  
 (74) Krmenčík Václav Ing., Nad Štolou 12, Praha 7, 17000;
- 7 (51) **A 61 K 35/78**  
 (11) 13524  
 (21) **2003-14376**  
 (22) 20.06.2003  
 (47) 24.07.2003  
 (73) IREL, SPOL. S R. O., Brno-Lesná, CZ;  
 (72) Švehlík Zdeněk ing., Miroslav, CZ;  
 Švehlík Pavel ing., Brno, CZ;  
 (54) **Odtučňená droga ostropestřce mariánského a zařízení pro její výrobu**  
 (74) Krmenčík Václav Ing., Nad Štolou 12, Praha 7, 17000;
- 7 (51) **A 61 K 45/00, A 61 P 3/04**  
 (11) 13512  
 (21) **2003-14344**  
 (22) 12.06.2003  
 (47) 17.07.2003  
 (73) POLÁK Jiří MUDr., Klatovy, CZ;  
 (72) Polák Jiří MUDr., Klatovy, CZ;  
 (54) **Léčivo k prevenci a léčení obezity**  
 (74) Reichel Pavel Ing., Lopatecká 14, Praha 4, 14700;
- 7 (51) **A 61 N 5/04**  
 (11) 13549  
 (21) **2003-14364**  
 (22) 18.06.2003  
 (47) 01.08.2003  
 (73) TERAGAM, SPOL. S R. O., Praha, CZ;  
 (54) **Stativ pro lékařské ozařovače**  
 (74) Čálek Karel, Nad Palatou 12, Praha 5, 15000;
- 7 (51) **A 63 B 59/14, A 63 B 59/12**  
 (11) 13464  
 (21) **2002-13793**  
 (22) 23.12.2002  
 (47) 07.07.2003  
 (73) BROŽ Pavel, Nové Město na Moravě, CZ;  
 (72) Brož Pavel, Nové Město na Moravě, CZ;

- (54) **Hokejová hůl**
- 7 (51) **A 63 B 67/02, A 63 B 67/00**  
 (11) 13507  
 (21) **2003-13885**  
 (22) 29.01.2003  
 (47) 17.07.2003  
 (73) DLOUHÝ Josef, Jičín, CZ;  
 (72) Dlouhý Josef, Jičín, CZ;  
 (54) **Skládací minigolf**  
 (74) Nedomlelová Margita Dipl. Ing., Štrauchova 932, Jičín, 50601;
- 7 (51) **A 63 F 7/02, A 63 F 7/22, A 63 F 7/34, A 63 F 7/36, A 63 F 7/00**  
 (11) 13553  
 (21) **2003-14411**  
 (22) 10.01.2002  
 (47) 01.08.2003  
 (73) NÁLEVKVA Václav, Hradec Králové, CZ;  
 (72) Nálevkva Václav, Hradec Králové, CZ;  
 (54) **Sjezdová hra**  
 (74) Brykner Jan, Resslova 741, Hradec Králové, 50002;
- 7 (51) **A 63 F 13/02, A 63 F 13/08, A 63 F 13/10, A 63 F 13/12, A 63 F 13/00**  
 (11) 13473  
 (21) **2003-14155**  
 (22) 14.04.2003  
 (47) 07.07.2003  
 (73) VARGA Zdeněk, Praha, CZ;  
 SCHEINHERR David Mgr., Praha, CZ;  
 (72) Varga Zdeněk, Praha, CZ;  
 (54) **Komplexní systém pro provozování výherních her**  
 (74) Toningarová Daniela, Kamenická 3, Praha 7, 17000;
- 7 (51) **A 63 H 7/00, A 63 H 3/00, A 63 H 3/46, A 63 H 3/36**  
 (11) 13555  
 (21) **2003-14430**  
 (22) 08.07.2003  
 (47) 01.08.2003  
 (73) ROŽNÍČEK Jaroslav, Štěchovice, CZ;  
 (72) Rožníček Jaroslav, Štěchovice, CZ;  
 (54) **Dekorační figurka**  
 (74) Šimek Libor Ing., Kartouzská 4, Praha 5, 15099;
- 7 (51) **A 63 H 7/06, A 63 H 7/00, A 63 H 3/10, A 63 H 3/00**  
 (11) 13531  
 (21) **2003-14125**  
 (22) 07.04.2003  
 (47) 01.08.2003  
 (73) HELCEL Jiří, Praha, CZ;  
 (72) Helcel Jiří, Praha, CZ;  
 (54) **Variabilní hračka, zejména figurka**
- 7 (51) **A 63 H 33/04, A 63 H 33/06, A 63 H 33/08, A 63 F 9/12**  
 (11) 13467  
 (21) **2003-13998**  
 (22) 05.03.2003  
 (47) 07.07.2003  
 (73) HORÁK Pavel ing., Brno, CZ;  
 (72) Horák Pavel ing., Brno, CZ;  
 (54) **Základní prvek prostorové stavebnice**
- 7 (51) **A 63 H 33/04, A 63 F 9/12**  
 (11) 13526  
 (21) **2002-13714**  
 (22) 02.12.2002  
 (47) 01.08.2003  
 (73) PECH Josef MUDr., Havířov-Podlesí, CZ;
- (72) Pech Josef MUDr., Havířov-Podlesí, CZ;
- (54) **Stavebnice pro diagnostiku a výcvik funkčních poruch senzorychomotorického systému**  
 (74) Bocek Josef Ing., E. F. Buriana 4a, Havířov, 73601;
- 7 (51) **B 01 D 53/73, B 01 D 53/86**  
 (11) 13530  
 (21) **2003-14097**  
 (22) 02.04.2003  
 (47) 01.08.2003  
 (73) VÍTEK Karel RNDr., Praha, CZ;  
 (72) Vítek Karel RNDr., Praha, CZ;  
 (54) **Filtrační zařízení**  
 (74) Fischer Michael Ing., Na Hrobci 5, Praha 2, 12800;
- 7 (51) **B 09 B 1/00**  
 (11) 13491  
 (21) **2003-14031**  
 (22) 13.03.2003  
 (47) 14.07.2003  
 (73) KŘEPELKA Jan Ing., České Budějovice, CZ;  
 KŘEPELKOVÁ Bohuslava Ing., České Budějovice, CZ;  
 (72) Křepelka Jan Ing., České Budějovice, CZ;  
 Křepelková Bohuslava Ing., České Budějovice, CZ;  
 (54) **Organominerální těsnění k zamezení vniknutí povrchových vod do zemního tělesa**  
 (74) Hakr Eduard Ing., Přístavní 24, Praha 7, 17000;
- 7 (51) **B 21 D 17/02**  
 (11) 13534  
 (21) **2003-14205**  
 (22) 30.04.2003  
 (47) 01.08.2003  
 (73) BRANO A. S., Hradec nad Moravicí, CZ;  
 (72) Janyška Kamil, Opava, CZ;  
 (54) **Zařízení k vytváření drážek v trubkách, zejména aretačních drážek v trubkách rámu opěrek hlav pro automobilová sedadla**  
 (74) Pospíšil Karel Ing., Plzeňská 218, Praha 5, 15000;
- 7 (51) **B 28 C 9/02, E 01 C 19/10**  
 (11) 13509  
 (21) **2003-14319**  
 (22) 06.06.2003  
 (47) 17.07.2003  
 (73) UHER Petr, Praha, CZ;  
 (72) Rajdl Jiří, Praha, CZ;  
 (54) **Obalovna propařovaných stavebních směsí**
- 7 (51) **B 29 C 33/30, B 29 C 37/00**  
 (11) 13538  
 (21) **2003-14259**  
 (22) 20.05.2003  
 (47) 01.08.2003  
 (73) DCK HOLOUBKOV BOHEMIA A.S., Holoubkov, CZ;  
 (72) Černý Miroslav, Rokycany, CZ;  
 (54) **Rám pro přestavení vstříkovací formy na formu lisovací**
- 7 (51) **B 42 D 5/04**  
 (11) 13499  
 (21) **2003-14321**  
 (22) 06.06.2003  
 (47) 14.07.2003  
 (73) PEŠL Jiří, Hradec Králové, CZ;  
 IMMER Miroslav, Praha, CZ;  
 (72) Pešl Jiří, Hradec Králové, CZ;  
 Immer Miroslav, Praha, CZ;  
 (54) **Kalendář**  
 (74) Brykner Jan, Resslova 741, Hradec Králové, 50002;
- 7 (51) **B 42 D 5/04**

- (11) 13500  
 (21) **2003-14322**  
 (22) 06.06.2003  
 (47) 14.07.2003  
 (73) PEŠL Jiří, Hradec Králové, CZ;  
 IMMER Miroslav, Praha, CZ;  
 (72) Pešl Jiří, Hradec Králové, CZ;  
 Immer Miroslav, Praha, CZ;  
 (54) **Kalendář**  
 (74) Brykner Jan, Resslova 741, Hradec Králové, 50002;
- 7 (51) **B 42 D 5/04, B 42 D 5/06**  
 (11) 13545  
 (21) **2003-14308**  
 (22) 03.06.2003  
 (47) 01.08.2003  
 (73) ROBERT HELVICH - VYDAVATELSTVÍ  
 MULTIMÉDIA, Hradec Králové, CZ;  
 (72) Helvich Robert, Hradec Králové, CZ;  
 (54) **Kalendář**  
 (74) Škoda Milan Ing., Nahořanská 308, Nové Město nad  
 Metují, 54901;
- 7 (51) **B 60 C 27/02, B 60 C 27/06**  
 (11) 13536  
 (21) **2003-14222**  
 (22) 07.05.2003  
 (47) 01.08.2003  
 (73) KRPÁLEK Miloslav, Rybitví, CZ;  
 (72) Krpálek Miloslav, Rybitví, CZ;  
 (54) **Sněhové řetězy**  
 (74) Müller Václav, Filipova 2016, Praha 4, 14800;
- 7 (51) **B 60 D 1/14**  
 (11) 13513  
 (21) **2003-14378**  
 (22) 23.06.2003  
 (47) 17.07.2003  
 (73) HROMADA Milan, Turnov, CZ;  
 (72) Hromada Milan, Turnov, CZ;  
 Poláček Ladislav, Turnov, CZ;  
 (54) **Závěsné zařízení, obzvláště pro motorová vozidla**  
 (74) Buršík Milan Ing., Plzeňská 218/1925, Praha 5,  
 15000;
- 7 (51) **B 60 J 3/02**  
 (11) 13477  
 (21) **2003-14286**  
 (22) 28.05.2003  
 (47) 07.07.2003  
 (73) GUMOTEX, AKCIOVÁ SPOLEČNOST, Břeclav, CZ;  
 (72) Kadrnka Otakar, Břeclav, CZ;  
 (54) **Clona proti slunci s vysouvacím doplňkovým  
 stínítkem**
- 7 (51) **B 60 J 10/02**  
 (11) 13501  
 (21) **2003-14323**  
 (22) 09.05.2001  
 (47) 14.07.2003  
 (32) 12.05.2000  
 (31) 2000/20008555  
 (33) DE  
 (73) ELKAMET KUNSTSTOFFTECHNIK GMBH,  
 Biedenkopf, DE;  
 (72) Ortmüller Michael, Dautphetal-Herzhausen, DE;  
 Gründel Günter, Biedenkopf-Dexbach, DE;  
 (54) **Těsnění pro skla vozidel**  
 (74) Chlustina Jiří Ing., Jana Masaryka 43-47, Praha 2,  
 12000;
- 7 (51) **B 60 L 1/00, B 60 L 9/18**  
 (11) 13514  
 (21) **2003-14227**  
 (22) 09.05.2003  
 (47) 24.07.2003  
 (73) DOPRAVNÍ PODNIK OSTRAVA, A. S., Ostrava, CZ;  
 (72) Hána Jiří Ing., Ostrava, CZ;  
 (54) **Zapojení elektrické výzbroje trolejbusu**  
 (74) Janík Zdeněk Ing., Bulharská 1418, Ostrava-Poruba,  
 70800;
- 7 (51) **B 60 N 2/48**  
 (11) 13498  
 (21) **2003-14314**  
 (22) 05.06.2003  
 (47) 14.07.2003  
 (73) TANEX, PLASTY A.S, Jaroměř, CZ;  
 (72) Rozkošný Luboš Ing., Týniště nad Orlicí, CZ;  
 (54) **Opěrka hlavy**  
 (74) Holas Antonín Ing., Křížová 4, Brno, 60300;
- 7 (51) **B 61 L 1/12**  
 (11) 13510  
 (21) **2003-14342**  
 (22) 12.06.2003  
 (47) 17.07.2003  
 (73) DOPRAVNÍ PODNIK OSTRAVA, A. S., Ostrava-  
 Moravská Ostrava, CZ;  
 (72) Šochovský Josef, Nový Jičín, CZ;  
 Chlán Miroslav, Bravantice, CZ;  
 Konečný Petr Ing., Ostrava-Moravská Ostrava, CZ;  
 (54) **Zapojení pro napájení elektrických zařízení ze  
 stejnosměrného trolejového rozvodu**  
 (74) Janík Zdeněk Ing., Bulharská 1418, Ostrava-Poruba,  
 70800;
- 7 (51) **B 61 L 1/18, B 61 L 1/02, B 61 L 1/00, B 61 L 23/30,  
 B 61 L 23/22, B 61 L 23/00**  
 (11) 13546  
 (21) **2003-14317**  
 (22) 06.06.2003  
 (47) 01.08.2003  
 (73) SIGNALBAU A. S., Přerov, CZ;  
 (72) Kavalec Pavel Ing., Přerov, CZ;  
 Jurman Miroslav, Kroměříž, CZ;  
 (54) **Traťové zabezpečovací zařízení**  
 (74) Příkryl Jaromír Ing., Včelín 1161, Hulín, 76824;
- 7 (51) **B 65 D 1/02**  
 (11) 13506  
 (21) **2002-13811**  
 (22) 31.12.1999  
 (47) 17.07.2003  
 (73) NOVÁK František, Hradec Králové, CZ;  
 (72) Novák František, Hradec Králové, CZ;  
 (54) **Krytka náustku lahve**
- 7 (51) **B 67 B 7/14, B 67 B 7/18**  
 (11) 13475  
 (21) **2003-14232**  
 (22) 09.05.2003  
 (47) 07.07.2003  
 (73) PROCYON S. R. O., Praha, CZ;  
 (72) Tomašica Jan, Praha, CZ;  
 Tomašica Petr, Praha, CZ;  
 (54) **Zařízení na utahování a povolování uzávěru  
 nádoby**  
 (74) Vandělíková Jana Ing., Hradební 3, Praha 1, 11000;
- 7 (51) **C 03 B 5/02**  
 (11) 13505

- (21) **2002-13737**  
 (22) 09.12.2002  
 (47) 17.07.2003  
 (73) NOVOTNÝ František Ing. CSc., Praha, CZ;  
 (72) Novotný František Ing. CSc., Praha, CZ;  
 (54) **Elektrická tavicí pec**
- 7 (51) **C 03 C 3/083**  
 (11) 13504  
 (21) **2002-13462**  
 (22) 10.09.2002  
 (47) 17.07.2003  
 (73) VĚTROVSKÝ Zdeněk, Ostrava-Poruba, CZ;  
 (72) Větrovský Zdeněk, Ostrava-Poruba, CZ;  
 (54) **Směs pro výrobu skleněných tabulí s vysokým obsahem železa**
- 7 (51) **C 10 H 17/00**  
 (11) 13493  
 (21) **2003-14113**  
 (22) 17.01.2003  
 (47) 14.07.2003  
 (73) HNYLUCH Josef, Český Těšín, CZ;  
 (72) Hnyluch Josef, Český Těšín, CZ;  
 (54) **Acetylenový vyvíječ s ovládací armaturou**  
 (74) Bocek Josef Ing., Buriana 4A, Havířov, 73601;
- 7 (51) **C 11 C 5/00**  
 (11) 13481  
 (21) **2003-14309**  
 (22) 03.06.2003  
 (47) 07.07.2003  
 (73) SVOBODA Ludvík, Potštejn, CZ;  
 (72) Svoboda Ludvík, Potštejn, CZ;  
 (54) **Samonosná gelová svíčka**  
 (74) Škoda Milan Ing., Nahofánská 308, Nové Město nad Metují, 54901;
- 7 (51) **C 12 M 1/00**  
 (11) 13496  
 (21) **2003-14277**  
 (22) 23.05.2003  
 (47) 14.07.2003  
 (73) JIHOČESKÁ UNIVERZITA V ČESKÝCH BUĎEJOVICÍCH ÚSTAV FYZIKÁLNÍ BIOLOGIE, Nové Hrady, CZ;  
 ENKI O.P.S., Třeboň, CZ;  
 ENVI S.R.O., Třeboň, CZ;  
 (72) Jírka Vladimír Ing. CSc., Domanín, CZ;  
 Štys Dalibor RNDr. CSc., Dubné, CZ;  
 Masojádek Jiří RNDr. Ph. D., Třeboň, CZ;  
 (54) **Zařízení pro kultivaci řas**  
 (74) Sedlák Jiří Ing., Husova 16, České Budějovice, 37001;
- 7 (51) **C 23 C 14/04**  
 (11) 13476  
 (21) **2003-14234**  
 (22) 13.05.2003  
 (47) 07.07.2003  
 (73) DT-BAUTRADE, S. R. O., Nový Jičín, CZ;  
 (72) Šimíček Milan ing., Nový Jičín, CZ;  
 (54) **Krycí šablona pro zakrytí chráněných ploch, zejména u plastových součástí při jejich vakuovém pokovování slitinami hliníku**  
 (74) Kouřil Jiří Ing., Kořenského 31, Ostrava 3, 70300;
- 7 (51) **D 21 H 27/30, D 21 H 27/32, B 32 B 29/00, B 32 B 29/04**  
 (11) 13528  
 (21) **2003-13975**  
 (22) 27.02.2003
- (47) 01.08.2003  
 (73) POP Karel, Mariánské Lázně, CZ;  
 DAVID Karel, Želetice, CZ;  
 (72) Pop Karel, Mariánské Lázně, CZ;  
 David Karel, Želetice, CZ;  
 (54) **Vrstvený gravírovací papír**  
 (74) Langrová Irena, Skrétova 48, Plzeň, 30122;
- 7 (51) **E 02 D 29/14**  
 (11) 13539  
 (21) **2003-14261**  
 (22) 20.05.2003  
 (47) 01.08.2003  
 (73) VLČEK Radek, Město Touškov, CZ;  
 VLČEK Petr Ing., Zruč, CZ;  
 (72) Vlček Radek, Město Touškov, CZ;  
 Vlček Petr Ing., Zruč, CZ;  
 (54) **Lehký poklop pro vstupní šachty**  
 (74) Langrová Irena, Skrétova 48, Plzeň, 30122;
- 7 (51) **E 02 D 29/14**  
 (11) 13548  
 (21) **2003-14354**  
 (22) 16.06.2003  
 (47) 01.08.2003  
 (73) VLČEK Petr Ing., Zruč, CZ;  
 VLČEK Radek, Město Touškov, CZ;  
 (72) Vlček Petr Ing., Zruč, CZ;  
 Vlček Radek, Město Touškov, CZ;  
 (54) **Studniční poklop**  
 (74) Langrová Irena, Skrétova 48, Plzeň, 30100;
- 7 (51) **E 03 B 9/04, E 03 B 9/02, E 03 B 9/08**  
 (11) 13515  
 (21) **2003-14287**  
 (22) 28.05.2003  
 (47) 24.07.2003  
 (73) DUBOVSKÝ Luboš, Písek, CZ;  
 HANUS Vladimír, Kluky, CZ;  
 (72) Dubovský Luboš, Písek, CZ;  
 Hanus Vladimír, Kluky, CZ;  
 (54) **Spoj požárního podzemního a nadzemního hydrantu**  
 (74) Langrová Irena, Skrétova 48, Plzeň, 30122;
- 7 (51) **E 04 B 1/26, E 04 B 1/38, E 04 B 2/60, E 04 B 2/70**  
 (11) 13508  
 (21) **2003-14289**  
 (22) 28.05.2003  
 (47) 17.07.2003  
 (73) KLOR Božislav, Havířov, CZ;  
 (72) Klor Božislav, Havířov, CZ;  
 (54) **Dřevěný skelet montované stavby**
- 7 (51) **E 04 B 1/343, E 04 B 1/344, B 65 D 88/52, B 65 D 90/00, B 65 D 90/12**  
 (11) 13495  
 (21) **2003-14248**  
 (22) 16.05.2003  
 (47) 14.07.2003  
 (73) TRUKSA Pavel, Brno, CZ;  
 (72) Truksa Pavel, Brno, CZ;  
 (54) **Zařízení pro polohovou fixaci skládacích stavebnicových systémů**
- 7 (51) **E 04 D 1/16, E 04 D 1/04, E 04 D 1/00**  
 (11) 13540  
 (21) **2003-14276**  
 (22) 23.05.2003  
 (47) 01.08.2003  
 (73) PULCO, A. S., Brno, CZ;

- (72) Zemánek Jiří Ing., Rosice u Brna, CZ;  
 (54) **Keramická střešní taška**  
 (74) Markes Libor Ing., Grohova 54, Brno, 60200;
- 7 (51) **E 04 H 12/10**  
 (11) 13494  
 (21) **2003-14185**  
 (22) 24.04.2003  
 (47) 14.07.2003  
 (73) SEG S. R. O., Plzeň, CZ;  
 (72) Roubal Kamil Ing., Praha, CZ;  
 (54) **Stožár, zejména osvětlovací nebo anténní stožár**  
 (74) Sedlák Jiří Ing., Husova 16, České Budějovice, 37004;
- 7 (51) **E 04 H 12/18**  
 (11) 13535  
 (21) **2003-14206**  
 (22) 30.04.2003  
 (47) 01.08.2003  
 (73) PROCYON S. R. O., Praha, CZ;  
 (72) Tomašica Jan, Praha, CZ;  
 Tomašica Petr, Praha, CZ;  
 (54) **Teleskopický sloup**  
 (74) Vanděliková Jana Ing., Hradební 3, Praha 1, 11000;
- 7 (51) **E 04 H 15/32**  
 (11) 13497  
 (21) **2003-14279**  
 (22) 26.05.2003  
 (47) 14.07.2003  
 (73) ČERNICKÝ Jiří, Libouchec, CZ;  
 (72) Černický Jiří, Libouchec, CZ;  
 (54) **Plachtový kroužek**  
 (74) Zábrš Aleš JUDr., Na Beránce 2, Praha 6, 16000;
- 7 (51) **E 06 B 7/14, E 06 B 7/16, E 06 B 1/70**  
 (11) 13543  
 (21) **2003-14301**  
 (22) 30.05.2003  
 (47) 01.08.2003  
 (73) JOCH Zbyněk Ing., Břeclav, CZ;  
 (72) Joch Zbyněk Ing., Břeclav, CZ;  
 (54) **Okapnice pro dřevní rám**  
 (74) Markes Libor Ing., Grohova 54, Brno, 60200;
- 7 (51) **E 21 F 13/08, E 21 F 13/00**  
 (11) 13516  
 (21) **2003-14291**  
 (22) 29.05.2003  
 (47) 24.07.2003  
 (73) MORAVSKOSLEZSKÁ PRŮMYSLOVÁ OBCHODNÍ  
 KANCELÁŘ, S.R.O., Ostrava, CZ;  
 (72) Budirský Stanislav Doc. Ing. DrSc., Hrabyně-  
 Josefovice, CZ;  
 Šamánek Jan Ing., Litultovice, CZ;  
 (54) **Důlní přesyp**  
 (74) Bocek Josef Ing., Dělnická 19/1168, Havířov, 73601;
- 7 (51) **E 21 F 17/02, E 21 D 20/00**  
 (11) 13542  
 (21) **2003-14292**  
 (22) 29.05.2003  
 (47) 01.08.2003  
 (73) MORAVSKOSLEZSKÁ PRŮMYSLOVÁ OBCHODNÍ  
 KANCELÁŘ, S. R. O., Ostrava, CZ;  
 (72) Budirský Stanislav Doc. Ing. DrSc., Hrabyně-  
 Josefovice, CZ;  
 Šamánek Jan Ing., Litultovice, CZ;  
 (54) **Důlní řetězový závěs**  
 (74) Bocek Josef Ing., Dělnická 19/1168, Havířov, 73601;
- 7 (51) **F 23 C 10/02**  
 (11) 13483  
 (21) **2003-14312**  
 (22) 05.06.2003  
 (47) 07.07.2003  
 (73) TERCH S. R. O., INŽENÝRSKÁ ORGANIZACE ÚSTÍ  
 NAD LABEM, Ústí nad Labem, CZ;  
 (72) Mikoda Jiří ing. CSc., Ústí nad Labem, CZ;  
 Hrdlička František Doc. ing. CSc., Praha, CZ;  
 (54) **Fluidní cirkulační kotel**
- 7 (51) **F 23 J 15/00**  
 (11) 13484  
 (21) **2003-14313**  
 (22) 05.06.2003  
 (47) 07.07.2003  
 (73) MIKODA Jiří Ing. CSc., Ústí nad Labem, CZ;  
 (72) Mikoda Jiří Ing. CSc., Ústí nad Labem, CZ;  
 (54) **Desulfatační jednotka uhelného kotle**
- 7 (51) **F 24 B 1/185, F 24 B 1/19, F 24 B 1/197**  
 (11) 13480  
 (21) **2003-14303**  
 (22) 02.06.2003  
 (47) 07.07.2003  
 (73) STEKO SPOL. S R.O., Blansko, CZ;  
 (72) Daněk Pavel, Blansko, CZ;  
 Jakubec František, Blansko, CZ;  
 (54) **Krb s externím přísáváním vzduchu**  
 (74) Malůšek Jiří Ing., Mendlovo nám. 1a, Brno, 60300;
- 7 (51) **F 24 D 15/00**  
 (11) 13465  
 (21) **2002-13823**  
 (22) 31.12.2002  
 (47) 07.07.2003  
 (73) NOVÁK Miloš, Praha, CZ;  
 (72) Novák Miloš, Praha, CZ;  
 (54) **Zařízení k teplovzdušnému vytápění prostorů**  
 (74) Vanděliková Jana Ing., Petráská 12, Praha 1, 11000;
- 7 (51) **F 28 D 21/00, F 24 D 17/00**  
 (11) 13469  
 (21) **2003-14041**  
 (22) 14.03.2003  
 (47) 07.07.2003  
 (73) BENEŠ František Ing., Sezimovo Ústí, CZ;  
 (72) Beneš František Ing., Sezimovo Ústí, CZ;  
 (54) **Zařízení pro využití tepla obsaženého v odpadní  
 vodě**  
 (74) Kratochvíl Václav Ing., Radlická 28/663, Praha 5,  
 15000;
- 7 (51) **F 28 F 3/02, F 28 F 3/00, F 28 F 5/00**  
 (11) 13489  
 (21) **2002-13629**  
 (22) 01.08.2001  
 (47) 14.07.2003  
 (73) LAPÁČEK František, Turovec, CZ;  
 (72) Lapáček František, Turovec, CZ;  
 (54) **Hliníkový profilovaný montážní prvek a  
 stavebnicová otopná soustava**  
 (74) Švejnoha Josef Ing., Čajkovského 1282, Pelhřimov,  
 39301;
- 7 (51) **F 28 F 13/12**  
 (11) 13488  
 (21) **2003-14338**  
 (22) 11.06.2003  
 (47) 07.07.2003  
 (73) PADALÍK Vladislav, Praha, CZ;

- (72) Padalík Vladislav, Praha, CZ;  
 (54) **Zařízení turbulentního toku trubkových výměníků**
- 7 (51) **F 41 C 27/00, F 41 A 35/00, F 41 C 33/06**  
 (11) 13485  
 (21) **2003-14316**  
 (22) 06.06.2003  
 (47) 07.07.2003  
 (73) PEJČOCH Oldřich, Starý Jičín, CZ;  
 PÁLENÍKOVÁ Sáša, Praha, CZ;  
 (72) Pejčoch Oldřich, Starý Jičín, CZ;  
 Páleníková Sáša, Praha, CZ;  
 (54) **Zvláštní uzamykatelné zařízení**
- 7 (51) **F 41 J 1/01, F 41 J 5/00**  
 (11) 13462  
 (21) **2002-13681**  
 (22) 18.11.2002  
 (47) 07.07.2003  
 (73) BRODA Petr Ing., Karviná-Ráj, CZ;  
 (72) Broda Petr Ing., Karviná-Ráj, CZ;  
 (54) **Zařízení pro nácvik střelby**  
 (74) Halaxová Zdeňka RNDr, Univerzitní 7, Olomouc, 77200;
- 7 (51) **F 41 J 1/01, F 41 J 5/00**  
 (11) 13463  
 (21) **2002-13682**  
 (22) 18.11.2002  
 (47) 07.07.2003  
 (73) BRODA Petr Ing., Karviná-Ráj, CZ;  
 (72) Broda Petr Ing., Karviná-Ráj, CZ;  
 (54) **Zařízení pro nácvik střelby**  
 (74) Halaxová Zdeňka RNDr, Univerzitní 7, Olomouc, 77200;
- 7 (51) **F 41 J 7/04, F 41 G 3/18, F 41 A 33/00**  
 (11) 13502  
 (21) **2003-14353**  
 (22) 16.06.2003  
 (47) 14.07.2003  
 (73) VILIS M.I.C. A. S., Čeladná, CZ;  
 (72) Viliš Petr Ing., Čeladná, CZ;  
 (54) **Mechanismus střeleckého simulátoru pro laserové střelnice**  
 (74) Rylková Iva Ing., Polská 1525, Ostrava - Poruba, 70800;
- 7 (51) **G 01 K 1/14, G 01 K 3/06**  
 (11) 13547  
 (21) **2003-14348**  
 (22) 13.06.2003  
 (47) 01.08.2003  
 (73) VÝZKUMNÝ ÚSTAV BEZPEČNOSTI PRÁCE PRAHA, Praha, CZ;  
 (72) Jokl Miloslav Prof. DrSc., Praha, CZ;  
 (54) **Kulový teploměr**  
 (74) PATENTSERVIS PRAHA a.s., Jivenská 1, Praha 4, 14000;
- 7 (51) **G 01 N 31/22**  
 (11) 13544  
 (21) **2003-14305**  
 (22) 03.06.2003  
 (47) 01.08.2003  
 (73) ORITEST SPOL. S R. O., Praha, CZ;  
 (72) Pitschmann Vladimír, Praha, CZ;  
 (54) **Detekční trubička pro detekci a kolorimetrické stanovení kyselých a zásaditých par a plynů**
- 7 (51) **G 07 C 15/00**  
 (11) 13478  
 (21) **2003-14293**  
 (22) 29.05.2003  
 (47) 07.07.2003  
 (32) 19.03.2003  
 (31) 2003/56  
 (33) SK  
 (73) JANKOVIČ Roman, Bratislava, SK;  
 (72) Novák Radek, Bratislava, SK;  
 (54) **Elektronický systém pro číselné a tipovací loterie**  
 (74) Žák Vítězslav Ing., Lidická 51, Brno, 60200;
- 7 (51) **G 07 F 1/06**  
 (11) 13471  
 (21) **2003-14129**  
 (22) 08.04.2003  
 (47) 07.07.2003  
 (73) HOFMAN Vladislav, Plzeň, CZ;  
 STREJC Bohuslav ing., Plzeň, CZ;  
 (72) Hofman Vladislav, Plzeň, CZ;  
 Strejc Bohuslav ing., Plzeň, CZ;  
 (54) **Žeton pro použití v mincovnicích**
- 7 (51) **G 07 F 1/06**  
 (11) 13472  
 (21) **2003-14130**  
 (22) 08.04.2003  
 (47) 07.07.2003  
 (73) HOFMAN Vladislav, Plzeň, CZ;  
 STREJC Bohuslav ing., Plzeň, CZ;  
 (72) Hofman Vladislav, Plzeň, CZ;  
 Strejc Bohuslav ing., Plzeň, CZ;  
 (54) **Kombinovaný žeton pro užití v mincovnicích**
- 7 (51) **G 09 B 15/00, G 09 B 19/24**  
 (11) 13541  
 (21) **2003-14280**  
 (22) 26.05.2003  
 (47) 01.08.2003  
 (73) GASTRO KREDIT PRAHA A. S., Praha, CZ;  
 Zmožek Marcel, Praha, CZ;  
 Zahradníková Markéta, Praha, CZ;  
 (54) **Sestava pro výuku zpěvu**  
 (74) Loskotová Jarmila Ing., K Závětínám 727, Praha 5, 15500;
- 7 (51) **G 09 F 1/10, G 09 F 3/18, A 47 F 7/14, A 47 F 3/14**  
 (11) 13527  
 (21) **2003-13917**  
 (22) 07.02.2003  
 (47) 01.08.2003  
 (73) NEUBERT Robert, Vráž u Berouna, CZ;  
 (72) Neubert Robert, Vráž u Berouna, CZ;  
 (54) **Stojan na tiskové materiály**  
 (74) Loskotová Jarmila Ing., K Závětínám 727, Praha 5, 15500;
- 7 (51) **G 09 F 3/00, G 09 F 3/10, B 32 B 29/06**  
 (11) 13550  
 (21) **2003-14367**  
 (22) 19.06.2003  
 (47) 01.08.2003  
 (73) SAMIHEL Ľubomír, Havířov, CZ;  
 (72) Samihel Ľubomír, Havířov, CZ;  
 (54) **Značkovací štítek**  
 (74) Bocek Josef Ing., Dělnická 19/1168, Havířov, 73601;
- 7 (51) **G 09 F 15/00, G 09 F 15/02, G 09 F 17/00**  
 (11) 13474

- (21) **2003-14169**  
(22) 17.04.2003  
(47) 07.07.2003  
(73) ARWEN SPOL. S R. O., Praha, CZ;  
(72) Šimek Petr, Praha, CZ;  
(54) **Uchycení reklamních a propagačních plakátů**
- 7 (51) **H 02 G 3/12, H 05 K 5/03**  
(11) 13533  
(21) **2003-14152**  
(22) 14.04.2003  
(47) 01.08.2003  
(73) OBZOR, VÝROBNÍ DRUŽSTVO ZLÍN, Zlín, CZ;  
(72) Holý Aleš Ing., Zlín, CZ;  
(54) **Rámeček domovního elektroinstalačního přístroje**  
(74) Kučera Zdeněk Ing., Padělký 548, Slušovice, 76315;
- 7 (51) **H 02 H 9/08**  
(11) 13537  
(21) **2003-14253**  
(22) 16.05.2003  
(47) 01.08.2003  
(73) POLÁK Josef Ing., CSc., Praha, CZ;  
(72) Polák Josef Ing., CSc., Praha, CZ;  
(54) **Zapojení pro dosažení ochrany uzemnění proti korozi bludnými proudy**
- 7 (51) **H 04 L 9/00, H 04 B 7/00, H 04 K 1/00**  
(11) 13490  
(21) **2003-13941**  
(22) 17.02.2003  
(47) 14.07.2003  
(73) PRAMACOM PRAGUE, SPOL. S R. O., Praha, CZ;  
IMMOBILISER CENTRAL EUROPE, SPOL. S R. O., Praha, CZ;  
KOMCENTRA, S. R. O., Praha, CZ;  
(72) Pivoňka Jaroslav Ing., Praha, CZ;  
(54) **Systém přenosu dat v bezdrátových sítích s využitím univerzálního interface**  
(74) Doležal Luboš JUDr., Sulova 1246, Praha 5 - Zbraslav, 15600;
- 7 (51) **H 04 M 11/00, G 06 F 19/00**  
(11) 13525  
(21) **2002-13671**  
(22) 14.11.2002  
(47) 01.08.2003  
(73) JAKL Ivan, Pardubice, CZ;  
KRČIL Zdeněk, Přelouč, CZ;  
(72) Jakl Ivan, Pardubice, CZ;  
Krčil Zdeněk, Přelouč, CZ;  
(54) **Dálkový rezervační systém**
- 7 (51) **H 04 R 1/06**  
(11) 13503  
(21) **2003-14359**  
(22) 17.06.2003  
(47) 14.07.2003  
(73) DUDEK Pavel, Praha, CZ;  
(72) Dudek Pavel, Praha, CZ;  
(54) **Zapojení pro propojení přístrojů zvukové techniky při přenosu analogového signálu**

## Seznam majitelů zapsaných užitných vzorů

(73)	(11)	(51)	(73)	(11)	(51)
AESTHETIC S. R. O., Praha, CZ;	13529	A 47 G 9/08	ENVI S.R.O., Třeboň, CZ;	13496	C 12 M 1/00
ARWEN SPOL. S R. O., Praha, CZ;	13474	G 09 F 15/00	ETA A. S., Hlinsko, CZ;	13482	A 47 L 9/26
BENEŠ František Ing., Sezimovo Ústí, CZ;	13469	F 28 D 21/00	FRANCOUZ S. R. O., Plzeň, CZ;	13517	A 41 D 19/015
BERNARD Antonín, Hronov, CZ;	13519	A 42 B 3/06	GASTRO KREDIT PRAHA A. S., Praha, CZ;	13541	G 09 B 15/00
BERNARD Antonín, Hronov, CZ;	13520	A 42 B 3/06	GUMOTEX, AKCIOVÁ SPOLEČNOST, Břeclav, CZ;	13477	B 60 J 3/02
BERNARD Antonín, Hronov, CZ;	13521	A 42 B 3/06	HANUS Vladimír, Kluky, CZ;	13515	E 03 B 9/04
BIMA INDUSTRIE-SERVICE GMBH, Mannheim, DE;	13492	A 47 B 96/06	HELCEL Jiří, Praha, CZ;	13531	A 63 H 7/06
BRANO A. S., Hradec nad Moravicí, CZ;	13534	B 21 D 17/02	HLINÁKOVÁ Jana, Náchod, CZ;	13522	A 01 G 9/02
BRODA Petr Ing., Karviná-Ráj, CZ;	13462	F 41 J 1/01	HNYLUCH Josef, Český Těšín, CZ;	13493	C 10 H 17/00
BRODA Petr Ing., Karviná-Ráj, CZ;	13463	F 41 J 1/01	HOFMAN Vladislav, Plzeň, CZ;	13472	G 07 F 1/06
BROŽ Pavel, Nové Město na Moravě, CZ;	13464	A 63 B 59/14	HOFMAN Vladislav, Plzeň, CZ;	13471	G 07 F 1/06
ČERNICKÝ Jiří, Liboucheč, CZ;	13497	E 04 H 15/32	HORÁK Pavel ing., Brno, CZ;	13467	A 63 H 33/04
DAVID Karel, Želetice, CZ;	13528	D 21 H 27/30	HROMADA Milan, Turnov, CZ;	13513	B 60 D 1/14
DCK HOLOUBKOV BOHEMIA A.S., Holoubkov, CZ;	13538	B 29 C 33/30	HVĚZDA Miroslav, Havlíčkův Brod, CZ;	13479	A 47 B 55/04
DLOUHÝ Josef, Jičín, CZ;	13507	A 63 B 67/02	HYŠPLER Radomír MUDr. Ph.D., Hradec Králové, CZ;	13470	A 23 L 1/29
DOPRAVNÍ PODNIK OSTRAVA, A. S., Ostrava-Moravská Ostrava, CZ;	13510	B 61 L 1/12	IMMER Miroslav, Praha, CZ;	13500	B 42 D 5/04
DOPRAVNÍ PODNIK OSTRAVA, A. S., Ostrava, CZ;	13514	B 60 L 1/00	IMMER Miroslav, Praha, CZ;	13499	B 42 D 5/04
DT-BAUTRADE, S. R. O., Nový Jičín, CZ;	13476	C 23 C 14/04	IMMOBILISER CENTRAL EUROPE, SPOL. S R. O., Praha, CZ;	13490	H 04 L 9/00
DUBOVSKÝ Luboš, Písek, CZ;	13515	E 03 B 9/04	ING CORPORATION, SPOL. S R.O., Frýdlant nad Ostravicí, CZ;	13551	A 61 F 2/60
DUDEK Pavel, Praha, CZ;	13503	H 04 R 1/06	IREL, SPOL. S R.O., Brno-Lesná, CZ;	13523	A 61 K 35/78
ELAS BRNO, V. O. S., Brno, CZ;	13511	A 45 C 5/12	IREL, SPOL. S R. O., Brno-Lesná, CZ;	13524	A 61 K 35/78
ELKAMET KUNSTSTOFFTECHNIK GMBH, Biedenkopf, DE;	13501	B 60 J 10/02	IREL, SPOL. S R. O., Brno-Lesná, CZ;	13518	A 61 K 35/78
ENKI O.P.S., Třeboň, CZ;	13496	C 12 M 1/00	JAKL Ivan, Pardubice, CZ;	13525	H 04 M 11/00
			JANKOVIČ Roman, Bratislava, SK;	13478	G 07 C 15/00
			JESENICKÉ PRAMENY NOVÁ PLÁŇ, A.S., Nová Pláň, CZ;	13466	A 23 L 2/00



JIHOČESKÁ UNIVERZITA V ČESKÝCH BUDĚJOVICÍCH ÚSTAV FYZIKÁLNÍ BIOLOGIE, Nové Hradky, CZ;	13496	C 12 M 1/00	PADALÍK Vladislav, Praha, CZ;	13488	F 28 F 13/12
JOCH Zbyněk Ing., Břeclav, CZ;	13543	E 06 B 7/14	PÁLENÍKOVÁ Sáša, Praha, CZ;	13485	F 41 C 27/00
KLOR Božislav, Havířov, CZ;	13508	E 04 B 1/26	PECH Josef MUDr., Havířov- Podlesí, CZ;	13526	A 63 H 33/04
KOMCENTRA, S. R. O., Praha, CZ;	13490	H 04 L 9/00	PEJČOCH Oldřich, Starý Jičín, CZ;	13485	F 41 C 27/00
KRAJÍČEK Milan PharmDr., Opava, CZ;	13470	A 23 L 1/29	PEŠL Jiří, Hradec Králové, CZ;	13500	B 42 D 5/04
KRAS CHORNICE A. S., Chornice, CZ;	13486	A 41 D 13/00	PEŠL Jiří, Hradec Králové, CZ;	13499	B 42 D 5/04
KRČIL Zdeněk, Přelouč, CZ;	13525	H 04 M 11/00	POLÁK Jiří MUDr., Klatovy, CZ;	13512	A 61 K 45/00
KRPÁLEK Miloslav, Rybitví, CZ;	13536	B 60 C 27/02	POLÁK Josef Ing., CSc., Praha, CZ;	13537	H 02 H 9/08
KŘEPELKA Jan Ing., České Budějovice, CZ;	13491	B 09 B 1/00	POP Karel, Mariánské Lázně, CZ;	13528	D 21 H 27/30
KŘEPELKOVÁ Bohuslava Ing., České Budějovice, CZ;	13491	B 09 B 1/00	PRAMACOM PRAGUE, SPOL. S R. O., Praha, CZ;	13490	H 04 L 9/00
LAPÁČEK František, Turovec, CZ;	13489	F 28 F 3/02	PRIMA GROUP, A. S., Nezamyslice, CZ;	13468	A 23 D 9/00
LUCJA TOMÁŠKOVÁ - SEZAM, Praha, CZ;	13532	A 45 C 5/12	PROCYON S. R. O., Praha, CZ;	13535	E 04 H 12/18
MIKODA Jiří Ing. CSc, Ústí nad Labem, CZ;	13484	F 23 J 15/00	PROCYON S. R. O., Praha, CZ;	13475	B 67 B 7/14
MORAVSKOSLEZSKÁ PRŮMYSLOVÁ OBCHODNÍ KANCELÁŘ, S.R.O., Ostrava, CZ;	13516	E 21 F 13/08	PULCO, A. S., Brno, CZ;	13540	E 04 D 1/16
MORAVSKOSLEZSKÁ PRŮMYSLOVÁ OBCHODNÍ KANCELÁŘ, S. R. O., Ostrava, CZ;	13542	E 21 F 17/02	ROBERT HELVICH - VYDAVATELSTVÍ MULTIMÉDIA, Hradec Králové, CZ;	13545	B 42 D 5/04
NÁLEVKA Václav, Hradec Králové, CZ;	13553	A 63 F 7/02	ROŽNÍČEK Jaroslav, Štěchovice, CZ;	13555	A 63 H 7/00
NEUBERT Robert, Vráž u Berouna, CZ;	13527	G 09 F 1/10	SAMIHEL Ľubomír, Havířov, CZ;	13550	G 09 F 3/00
NIŽNANSKÝ Petr, Brodek u Přerova, CZ;	13552	A 01 K 63/04	SCHEINHERR David Mgr., Praha, CZ;	13473	A 63 F 13/02
NOVÁK František, Hradec Králové, CZ;	13506	B 65 D 1/02	SEG S. R. O., Plzeň, CZ;	13494	E 04 H 12/10
NOVÁK Miloš, Praha, CZ;	13465	F 24 D 15/00	SIGNALBAU A. S., Přerov, CZ;	13546	B 61 L 1/18
NOVOTNÝ František Ing. CSc., Praha, CZ;	13505	C 03 B 5/02	SPOFA-DENTAL A. S., Praha, CZ;	13487	A 61 K 6/02
OBZOR, VÝROBNÍ DRUŽSTVO ZLÍN, Zlín, CZ;	13533	H 02 G 3/12	STEKO SPOL. S R.O., Blansko, CZ;	13480	F 24 B 1/185
ORITEST SPOL. S R. O., Praha, CZ;	13544	G 01 N 31/22	STREJC Bohuslav ing., Plzeň, CZ;	13472	G 07 F 1/06
			STREJC Bohuslav ing., Plzeň, CZ;	13471	G 07 F 1/06
			SVOBODA Ludvík, Potštejn, CZ;	13481	C 11 C 5/00
			TANEX, PLASTY A.S, Jaroměř, CZ;	13498	B 60 N 2/48

TERAGAM, SPOL. S R. O., Praha, CZ;	13549	A 61 N 5/04
TERCH S. R. O., INŽENÝRSKÁ ORGANIZACE ÚSTÍ NAD LABEM, Ústí nad Labem, CZ;	13483	F 23 C 10/02
TRUKSA Pavel, Brno, CZ;	13495	E 04 B 1/343
UHER Petr, Praha, CZ;	13509	B 28 C 9/02
VARGA Zdeněk, Praha, CZ;	13473	A 63 F 13/02
VĚTROVSKÝ Zdeněk, Ostrava- Poruba, CZ;	13504	C 03 C 3/083
VILIS M.I.C. A. S., Čeladná, CZ;	13502	F 41 J 7/04
VÍTEK Karel RNDr., Praha, CZ;	13530	B 01 D 53/73
VLČEK Petr Ing., Zruč, CZ;	13548	E 02 D 29/14
VLČEK Petr Ing., Zruč, CZ;	13539	E 02 D 29/14
VLČEK Radek, Město Touškov, CZ;	13548	E 02 D 29/14
VLČEK Radek, Město Touškov, CZ;	13539	E 02 D 29/14
VÝZKUMNÝ ÚSTAV BEZPEČNOSTI PRÁCE PRAHA, Praha, CZ;	13547	G 01 K 1/14
ZADÁK Zdeněk Prof. M.D. Ph.D., Hradec Králové, CZ;	13470	A 23 L 1/29
ZAMILK SPOL. S R. O., Choceň, CZ;	13554	A 23 C 9/123

**FG4Q****Zapsané průmyslové vzory**

30379	12-13
31429	09-01
31588	21-01
31589	23-03
31590	06-04
31591	06-03
31592	01-99
31593	09-03
31594	25-01
31595	07-02
31596	20-02
31597	08-08
31598	28-03
31599	12-16
31600	03-01
31601	03-01
31602	19-08
31603	19-08
31604	28-03
31605	28-03
31606	06-01
31607	06-01
31608	03-01
31609	06-01
31610	12-11
31611	19-08
31612	07-01
31613	06-01
31614	23-01
31615	23-03
31616	09-03
31617	27-05
31618	04-01
31619	23-02
31620	27-05
31621	21-01
31622	21-02
31623	23-04
31624	11-02
31625	21-01
31626	21-01
31627	21-01
31628	07-05
31629	07-02
31630	01-01
31631	09-01
31632	09-01
31633	30-02
31634	21-01
31635	21-01
31636	21-01
31637	07-02
31638	09-05
31639	25-03
31640	14-03
31641	09-05
31642	11-01
31643	06-03
31644	08-08

- (51) **01-01**
- (11) 31630
- (21) 2003-34477
- (22) 25.02.2003
- (15) 22.07.2003
- (45) 22.07.2003
- (54) Barevné pečivo
- (28) 25
- (73) SVOJANOVSKÝ Jiří, Brno, CZ;
- (72) Svojanovský Jiří, Brno, CZ;
- (55)



1.1



2.1



3.1



4.1



5.1



6.1



7.1



8.1



9.1



10.1



15.1

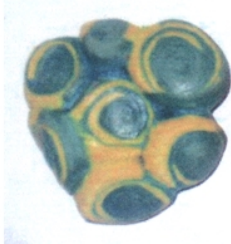

11.1



16.1



12.1



17.1



13.1



18.1



14.1



19.1



20.1



21.1



22.1



23.1



24.1



25.1

- (51) **01-99**
- (11) 31592
- (21) 2002-34050
- (22) 09.07.2002
- (15) 15.07.2003
- (45) 15.07.2003
- (54) Dvousložkové hotové jídlo
- (28) 6
- (32) 25.01.2002
- (31) 4 02 00 818.9
- (33) DE
- (73) SOCIÉTÉ DES PRODUITS NESTLÉ S.A., Vevey, CH;
- (72) Zahner Peter, Burghausen, DE;  
Santana Ruben, Teising, DE;  
Reinl Hubert, Tüßling, DE;
- (55)



1.1



2.1



3.1



4.1



5.1



6.1

(55)

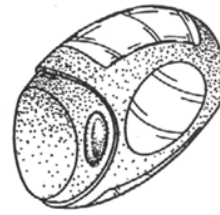

1.1

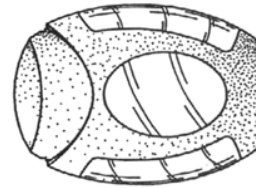

1.2

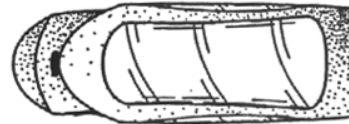

1.3

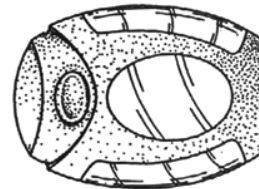

1.5



1.6

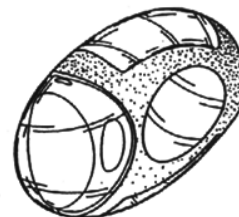

2.1

- (51) 03-01  
 (11) 31600  
 (21) 2002-34364  
 (22) 20.12.2002  
 (15) 15.07.2003  
 (45) 15.07.2003  
 (54) Pouzdro  
 (28) 4  
 (32) 28.06.2002  
 (31) 29/163,144  
 (33) US  
 (73) THE PROCTER & GAMBLE COMPANY,  
 Cincinnati, OH, US;  
 (72) Altonen Gene Michael, West Chester, OH, US;  
 Beck Benjamin J., Boston, MA, US;  
 Chortyk Laryssa, Boston, MA, US;  
 Johnson Theresa Louise, Batesville, IN, US;  
 Marsden Doug, Marblehead, MA, US;  
 Putman Christine Marie, West Chester, OH, US;  
 Schuller David William, Lebanon, OH, US;

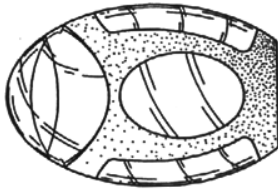

2.2

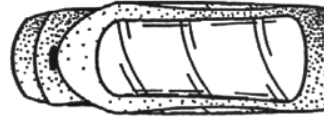

3.3

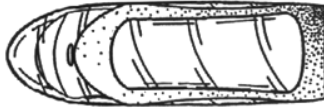

2.3

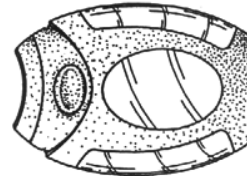

3.5

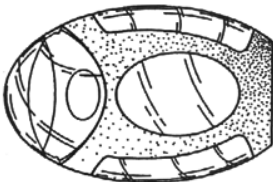

2.5



3.6



2.6

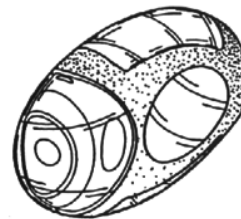

4.1



3.1

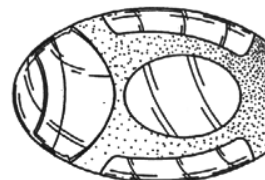

4.2

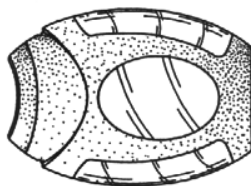

3.2

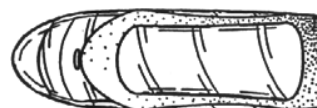

4.3



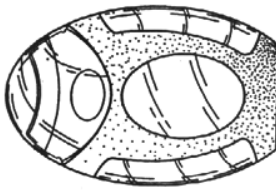

4.5

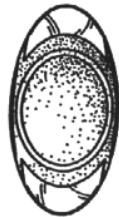

4.6



1.3

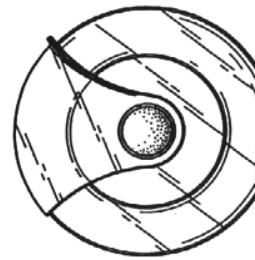

1.6

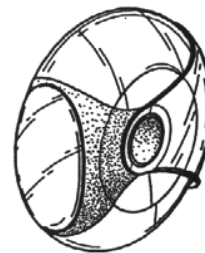

2.1

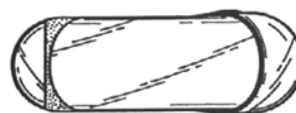

2.2

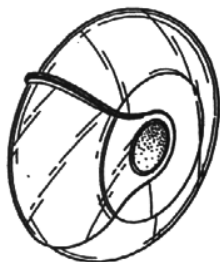

1.1

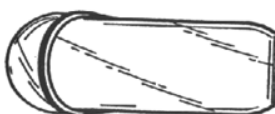

1.2



2.5

- (51) **03-01**  
 (11) 31601  
 (21) 2002-34365  
 (22) 20.12.2002  
 (15) 15.07.2003  
 (45) 15.07.2003  
 (54) Pouzdro  
 (28) 3  
 (32) 28.06.2002  
 (31) 29/163,138  
 (33) US  
 (73) THE PROCTER & GAMBLE COMPANY,  
 Cincinnati, OH, US;  
 (72) Altonen Gene Michael, West Chester, OH, US;  
 Beck Benjamin J., Boston, MA, US;  
 Johnson Theresa Louise, Batesville, IN, US;  
 Putman Christine Marie, West Chester, OH, US;  
 Schuller David William, Lebanon, OH, US;  
 Walter Glen V., Boxford, MA, US;

(55)

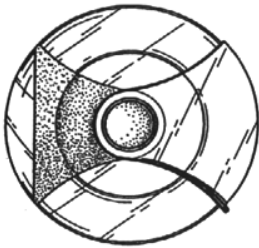

2.6



3.1



3.2

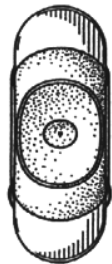

3.5

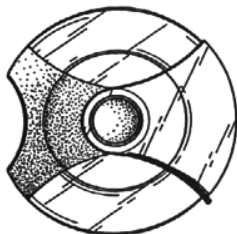

3.6

- (51) **03-01**
- (11) 31608
- (21) 2002-34292
- (22) 12.11.2002
- (15) 17.07.2003
- (45) 17.07.2003
- (54) Tlumok
- (28) 1
- (73) HANUŠ Martin, Nový Knín, CZ;
- (72) Hanuš Martin, Nový Knín, CZ;
- (55)



1.1



1.2



1.3

- (51) **04-01**
- (11) 31618
- (21) 2003-34522
- (22) 19.03.2003
- (15) 17.07.2003
- (45) 17.07.2003
- (54) Cestovní automop
- (28) 1
- (73) CÓN Jiří, Liberec, CZ;
- (72) Cón Jiří, Liberec, CZ;

(55)

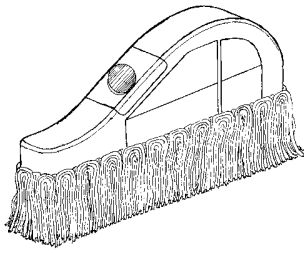

1.1



1.4

(51) 06-01

(11) 31606

(21) 2002-34051

(22) 10.07.2002

(15) 17.07.2003

(45) 17.07.2003

(54) Vysoká dětská stolička

(28) 1

(32) 17.01.2002

(31) 4 02 00 467.1

(33) DE

(73) HAUCK GMBH &amp; CO. KG, Sonnefeld, DE;

(72) Tinius Michael, Elchingen, DE;

Busse Rido Prof., Elchingen, DE;

(55)



1.5



1.1



1.6



1.2



1.7



1.3

(51) 06-01

(11) 31607

(21) 2002-34252

(22) 16.10.2002

(15) 17.07.2003

(45) 17.07.2003

(54) Křeslo

(28) 1

(73) MACHOŇ Michal, Praha, CZ;

(72) Machoň Michal, Praha, CZ;

(55)

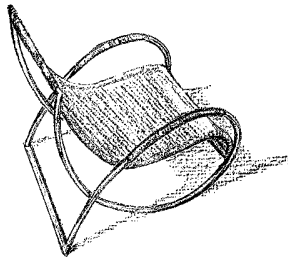

1.1

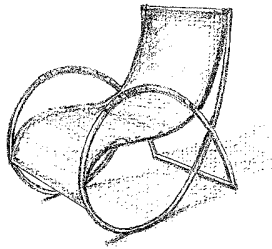

1.2

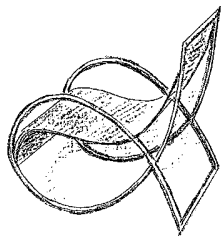

1.3

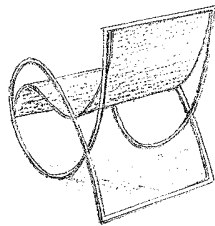

1.4

(55)

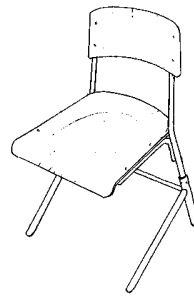

1.1

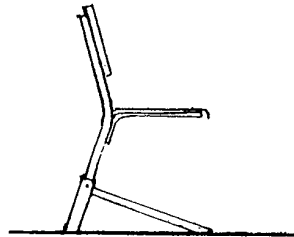

1.2

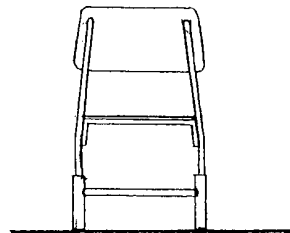

1.3

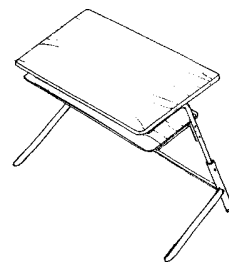

2.1

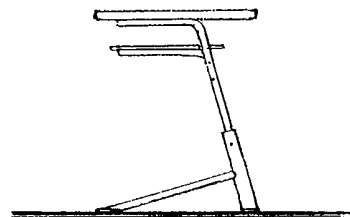

2.2

(51) 06-01

(11) 31609

(21) 2002-34301

(22) 18.11.2002

(15) 17.07.2003

(45) 17.07.2003

(54) Školní nábytek - židle a lavice

(28) 2

(73) KLOSE Aleš Ing. arch., Pardubice, CZ;

(72) Klose Aleš Ing. arch., Pardubice, CZ;

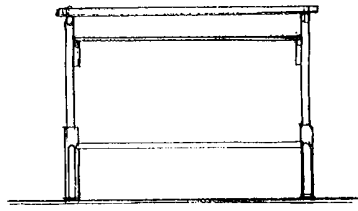

2.3

- (51) **06-01**  
 (11) 31613  
 (21) 2003-34397  
 (22) 22.01.2003  
 (15) 17.07.2003  
 (45) 17.07.2003  
 (54) Dětský nábytek  
 (28) 5  
 (73) KASAN Marek Ing., Brno, CZ;  
 (72) Kasan Marek Ing., Brno, CZ;  
 (55)



1.1



1.2



2.1



3.1



4.1



5.1

- (51) **06-03**  
 (11) 31643  
 (21) 2002-34243  
 (22) 10.10.2002  
 (15) 24.07.2003  
 (45) 24.07.2003  
 (54) Stůl pro snímání daktyloskopických otisků  
 (28) 1  
 (73) ELAS BRNO, V.O.S., Brno, CZ;  
 (72) Janeček Jiří JUDr., Vítkov, CZ;  
 Pavlík Milan Ing., Brno, CZ;  
 Šídlo Václav Ing., Brno, CZ;  
 (55)

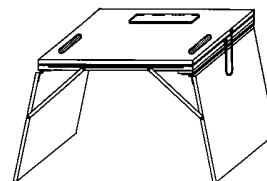

1.1

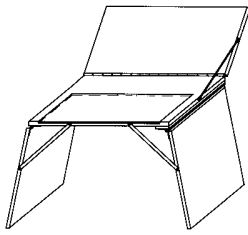

1.2



3.1

- (51) **06-03**
- (11) 31591
- (21) 2003-34398
- (22) 22.01.2003
- (15) 08.07.2003
- (45) 08.07.2003
- (54) Ložnicový nábytek
- (28) 6
- (73) KASAN Marek Ing., Brno, CZ;
- (72) Kasan Marek Ing., Brno, CZ;
- (55)



4.1



1.1



5.1



1.2



6.1



2.1

- (51) **06-04**
- (11) 31590
- (21) 2002-34274
- (22) 01.11.2002
- (15) 08.07.2003
- (45) 08.07.2003
- (54) Komody
- (28) 3
- (73) KARHÁNEK Jiří Ing., Praha, CZ;
- (72) Karhánek Jiří Ing., Praha, CZ;

(55)

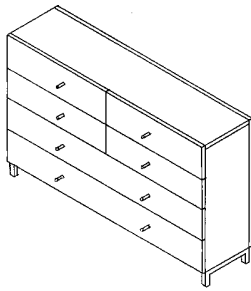

1.1

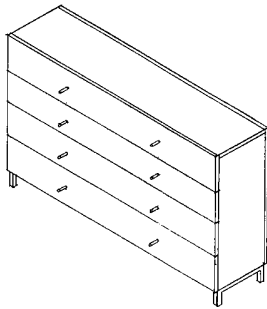

2.1

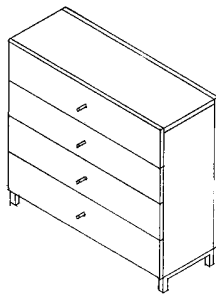

3.1

- (51) **07-01**
- (11) 31612
- (21) 2003-34394
- (22) 16.01.2003
- (15) 17.07.2003
- (45) 17.07.2003
- (54) Pivní pohár ze skla
- (28) 1
- (32) 27.07.2002
- (31) 4 02 06 272.8
- (33) DE
- (73) SAHM GMBH & CO.KG, Höhr-Grenzhausen, DE;
- (72) Geissler-Sahm Wilfried, Hilgert, DE;

(55)

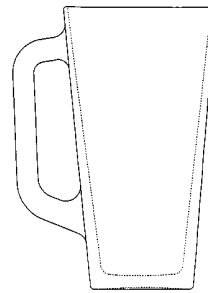

1.1

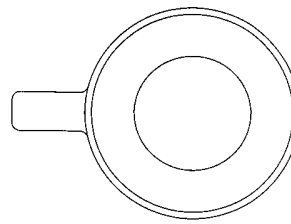

1.2

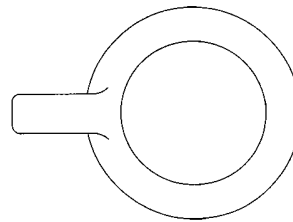

1.3

- (51) **07-02**
- (11) 31595
- (21) 2002-34254
- (22) 17.10.2002
- (15) 15.07.2003
- (45) 15.07.2003
- (54) Fritéza
- (28) 1
- (32) 22.04.2002
- (31) DMA/005685
- (33) WO
- (73) KONINKLIJKE PHILIPS ELECTRONICS N.V.,  
Eindhoven, NL;
- (72) Brown Guy Anthony, Amersfoort, NL;  
Massee Bart Johannes, Amersfoort, NL;
- (55)

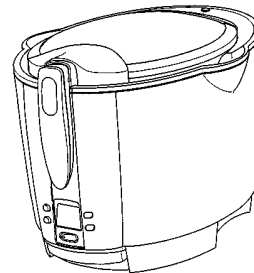

1.1

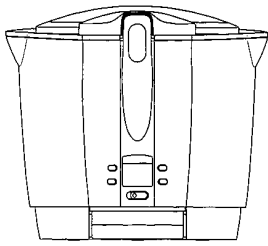

1.2

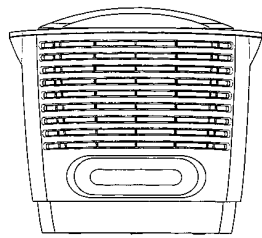

1.3

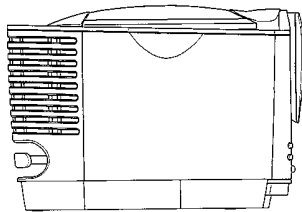

1.4

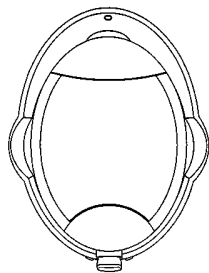

1.6

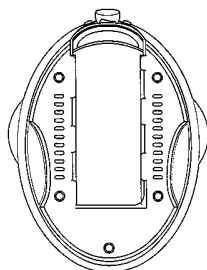

1.7

- (51) **07-02**
- (11) 31629
- (21) 2003-34465
- (22) 20.02.2003
- (15) 22.07.2003
- (45) 22.07.2003
- (54) Pojízdný gril
- (28) 2
- (73) MAREČEK Vladislav, Kostomlaty nad Labem, CZ;  
VERZICH Petr, Kostomlaty nad Labem, CZ;
- (72) Mareček Vladislav, Kostomlaty nad Labem, CZ;  
Verzich Petr, Kostomlaty nad Labem, CZ;
- (55)



1.1



2.1

- (51) **07-02**
- (11) 31637
- (21) 2003-34381
- (22) 06.01.2003
- (15) 23.07.2003
- (45) 23.07.2003
- (54) Stolní gril a jeho části
- (28) 4
- (32) 18.07.2002
- (31) 4 02 06 010.5
- (33) DE
- (73) LIDL STIFTUNG & CO. KG, Neckarsulm, DE;
- (72) Kompernaß Johannes-Heinrich, Bochum, DE;
- (55)

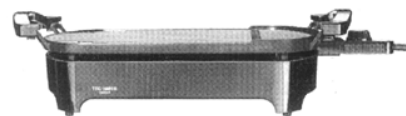

1.1



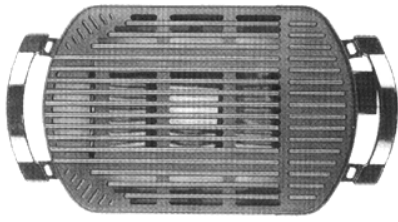

1.3

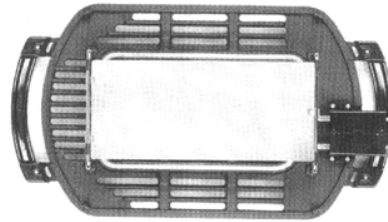

3.1

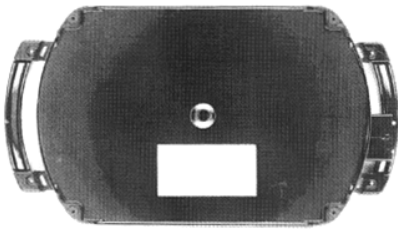

1.4



4.1

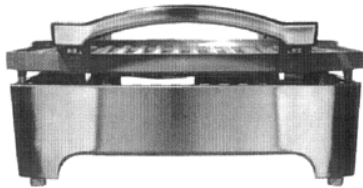

1.5

- (51) 07-05  
 (11) 31628  
 (21) 2003-34489  
 (22) 28.02.2003  
 (15) 22.07.2003  
 (45) 22.07.2003  
 (54) Žehlička  
 (28) 1  
 (32) 03.09.2002  
 (31) DMA/005830  
 (33) WO  
 (73) KONINKLIJKE PHILIPS ELECTRONICS N.V.,  
 Eindhoven, NL;  
 (72) Wai Chung David Lee, Eindhoven, NL;  
 (55)

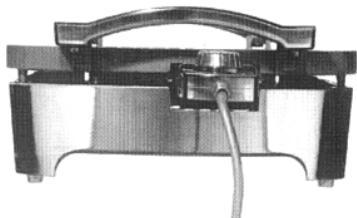

1.6

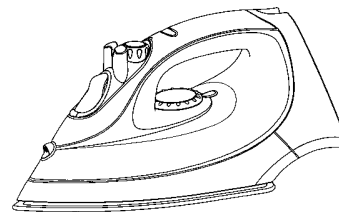

1.1

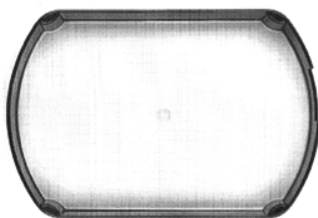

2.1

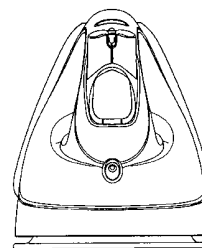

1.2

(55)

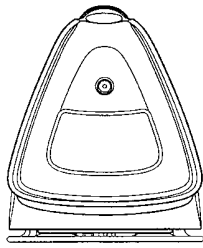

1.3

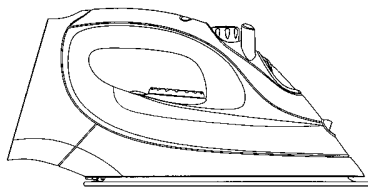

1.4

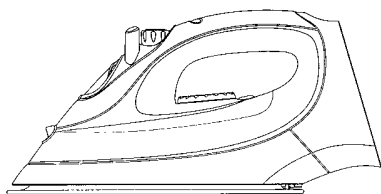

1.5

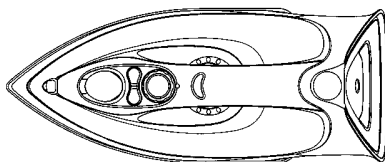

1.6

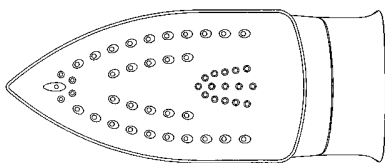

1.7

- (51) 08-08
- (11) 31597
- (21) 2002-34284
- (22) 07.11.2002
- (15) 15.07.2003
- (45) 15.07.2003
- (54) Držák prkének na potraviny
- (28) 1
- (73) VALENTA Václav, Jablonec nad Nisou, CZ;
- (72) Valenta Václav, Jablonec nad Nisou, CZ;

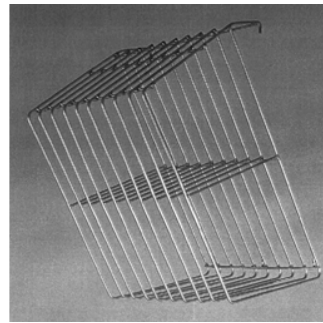

1.1

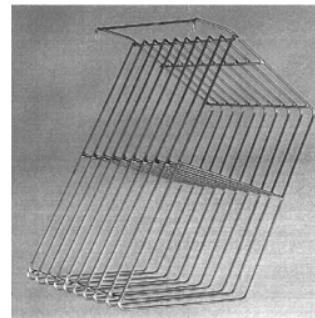

1.2

- (51) 08-08
- (11) 31644
- (21) 2003-34532
- (22) 24.03.2003
- (15) 24.07.2003
- (45) 24.07.2003
- (54) Kovový držák pro nadkroevní zateplení
- (28) 4
- (73) ROCKWOOL, A. S., Praha, CZ;
- (72) Schreuder Johan Marcel, Annecy le Vieux, FR;
- (55)

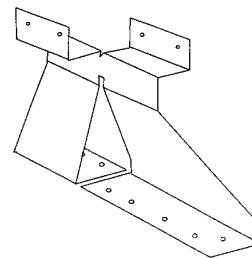

1.1

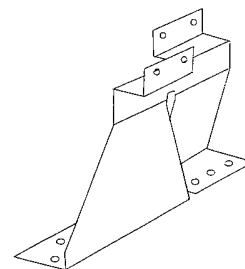

1.2

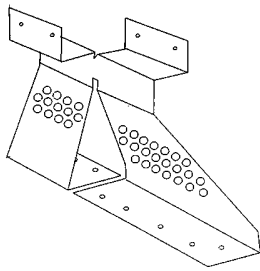

2.1

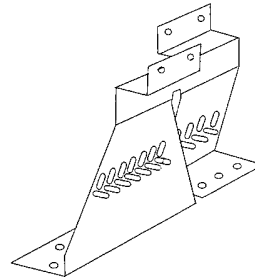

4.2

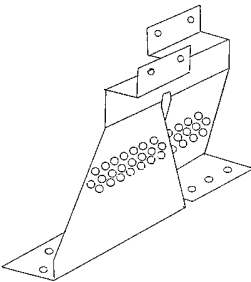

2.2

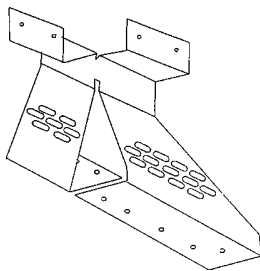

3.1

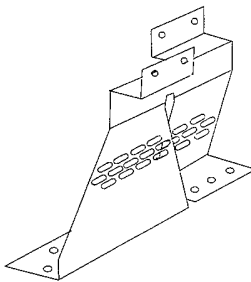

3.2

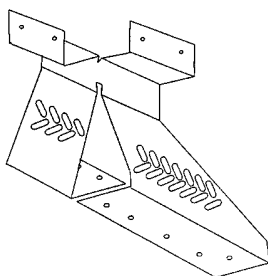

4.1

- (51) **09-01**
- (11) 31429
- (21) 2002-34360
- (22) 18.12.2002
- (15) 03.04.2003
- (45) 03.04.2003
- (54) Nádobka s uzávěrem
- (28) 11
- (32) 28.06.2002, 24.07.2002, 24.09.2002
- (31) 4 02 05 280.3, 4 02 06 068.7, 4 02 07 991.4
- (33) DE, DE, DE
- (73) HENKEL KOMMANDITGESELLSCHAFT AUF AKTIEN, Düsseldorf, DE;
- (72) Dell'Orto Giuliano, Milano, IT;  
Usseglio Meryll, Milano, IT;  
Rogora Andrea, Milano, IT;  
Bandiera Andrea, Milano, IT;
- (55)



1.1

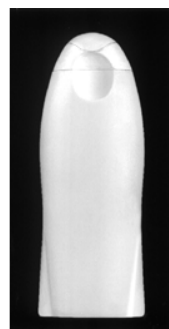

1.3



1.5

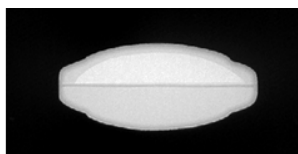

2.7

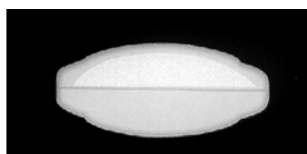

1.7



3.1

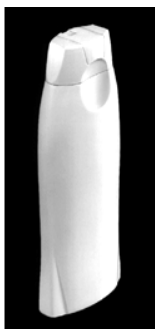

2.1



3.3



2.3



3.5

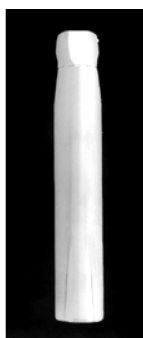

2.4

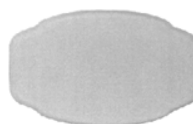

3.6



4.1

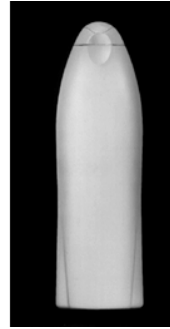

5.3



4.3

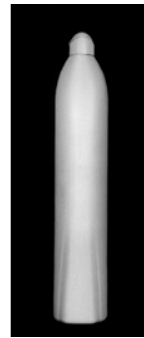

5.5



4.5

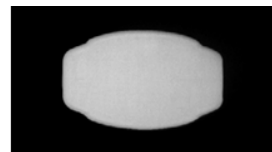

5.7



4.7

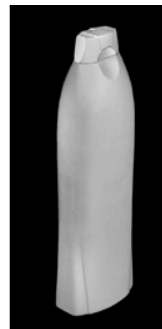

6.1

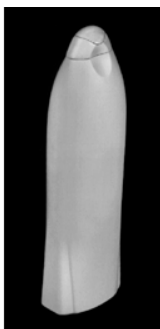

5.1

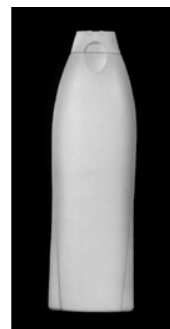

6.3

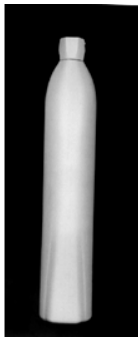

6.4

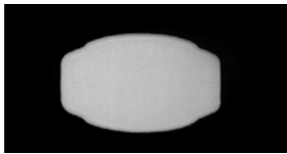

6.7



7.1



7.3



7.5

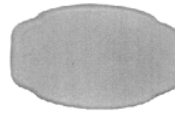

7.7

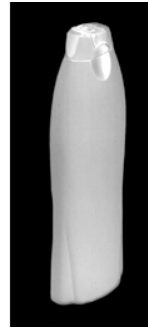

8.1



8.3

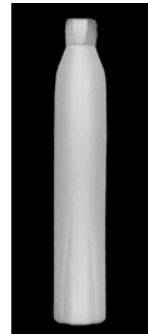

8.5

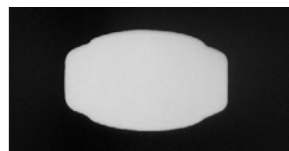

8.7



9.2



10.4



9.4

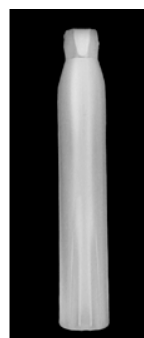

10.6



9.6

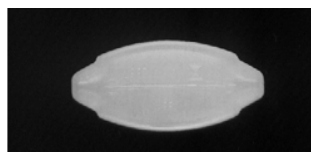

10.8

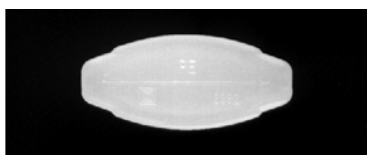

9.8

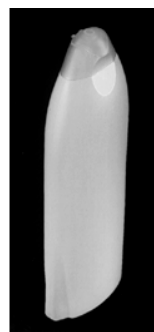

11.2

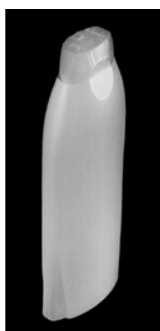

10.2



11.4



11.6

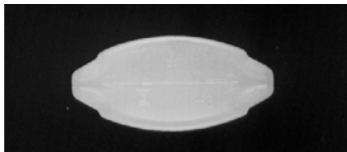

11.8

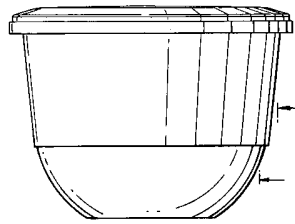

1.3

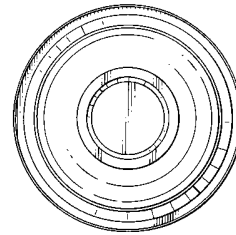

1.4

- (51) **09-01**
- (11) 31631
- (21) 2003-34504
- (22) 06.03.2003
- (15) 22.07.2003
- (45) 22.07.2003
- (54) Kelímek s víkem
- (28) 1
- (32) 11.09.2002
- (31) 3006958
- (33) GB
- (73) UNILEVER NV, Rotterdam, NL;
- (72) Parman Lisa, Rotterdam, NL;
- (55)

- (51) **09-01**
- (11) 31632
- (21) 2003-34510
- (22) 11.03.2003
- (15) 22.07.2003
- (45) 22.07.2003
- (54) Plastová láhev
- (28) 1
- (73) JUROPLAST, SPOL. S R.O., Trnava u Zlína, CZ;
- (72) Vacula Jiří, Trnava u Zlína, CZ;
- (55)

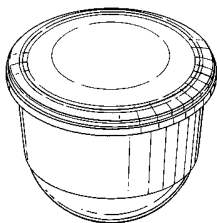

1.1

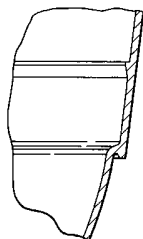

1.2



1.1



1.2



- (51) 09-03  
 (11) 31593  
 (21) 2002-34143  
 (22) 23.08.2002  
 (15) 15.07.2003  
 (45) 15.07.2003  
 (54) Krabice "harmonika"  
 (28) 1  
 (32) 10.05.2002  
 (31) 3003561  
 (33) GB  
 (73) SOCIÉTÉ DES PRODUITS NESTLÉ S. A., Vevey, CH;  
 (72) Beaufoy Jon, London, GB;  
 (55)

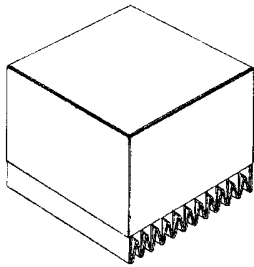

1.1

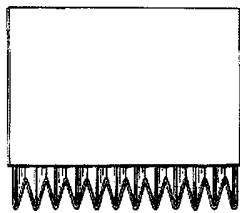

1.2

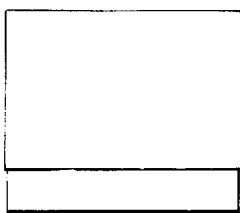

1.3

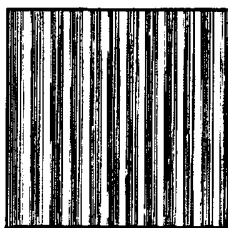

1.4

- (51) 09-03  
 (11) 31616  
 (21) 2003-34490  
 (22) 03.03.2003  
 (15) 17.07.2003  
 (45) 17.07.2003  
 (54) Obal na léky  
 (28) 12  
 (73) FESIK Alexandr MUDr., Ostrava, CZ;  
 (72) Fesik Alexandr MUDr., Ostrava, CZ;  
 (55)



1.1



2.1



3.1



4.1



8.1



5.1



9.1



6.1



10.1



7.1



11.1



12.1

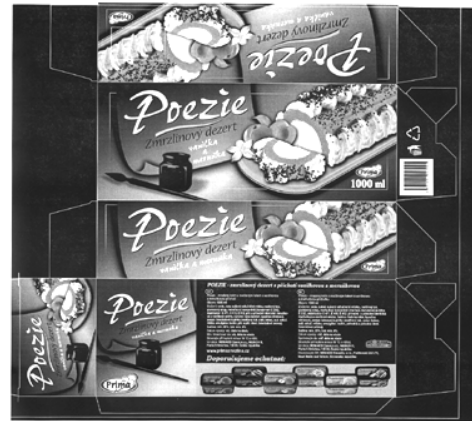

3.1

- (51) 09-05
- (11) 31638
- (21) 2003-34392
- (22) 15.01.2003
- (15) 23.07.2003
- (45) 23.07.2003
- (54) Obal a nástřih obalu na potraviny
- (28) 14
- (73) NOWACO OPAVA S.R.O., Opava, CZ;
- (72) Hrnčířik Jan, Praha, CZ;
- (55)



1.1



4.1



2.1



5.1



6.1



7.1



8.1



9.1



10.1



11.1



12.1



13.1



14.1

- (51) 09-05
- (11) 31641
- (21) 2002-34235
- (22) 04.10.2002
- (15) 24.07.2003
- (45) 24.07.2003
- (54) Obalový sáček
- (28) 2
- (73) CHOCOLAND S.R.O., Králův Dvůr, CZ;
- (55)



1.1



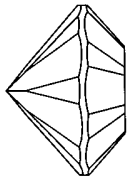

1.6

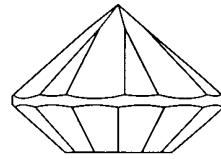

3.3

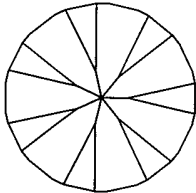

2.1

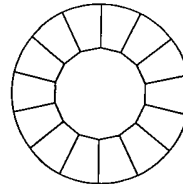

3.4

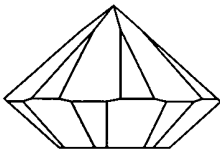

2.3

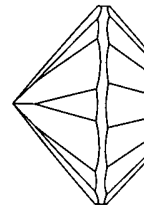

3.6

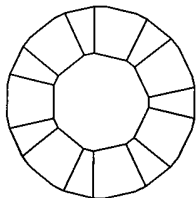

2.4

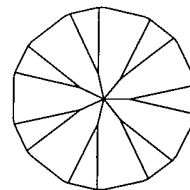

4.1

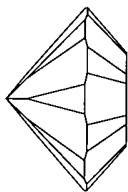

2.6

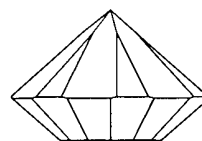

4.3

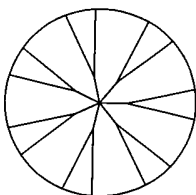

3.1

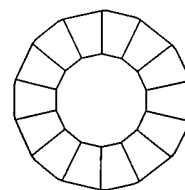

4.4

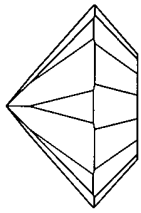

4.6

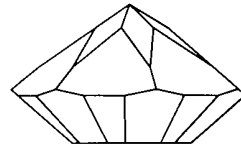

6.3

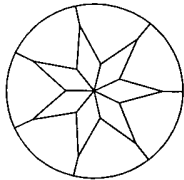

5.1

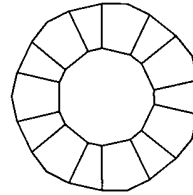

6.4

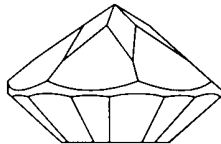

5.3

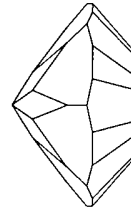

6.6

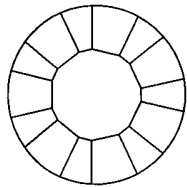

5.4

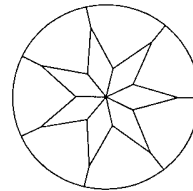

7.1

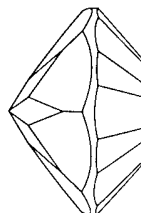

5.6

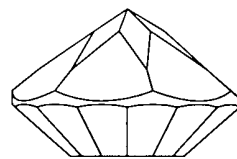

7.3

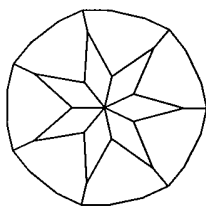

6.1

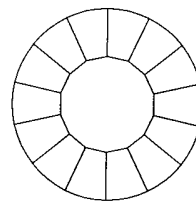

7.4

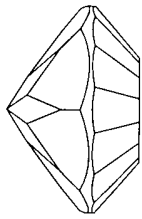

7.6

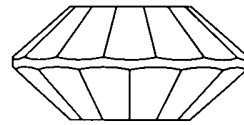

9.3

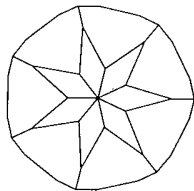

8.1

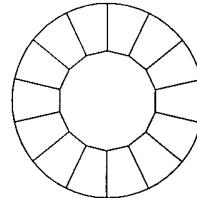

9.4

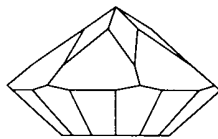

8.3

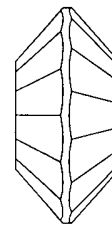

9.6

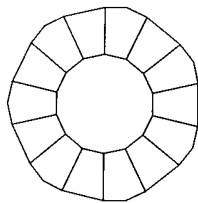

8.4

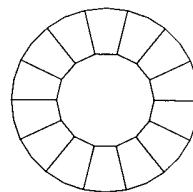

10.1

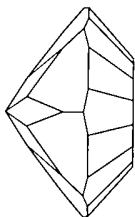

8.6

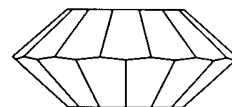

10.3

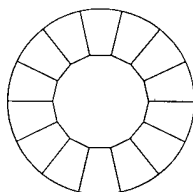

9.1

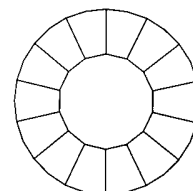

10.4



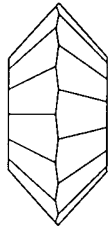

10.6

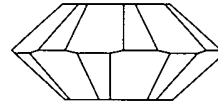

12.3

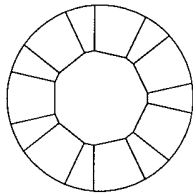

11.1

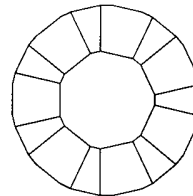

12.4

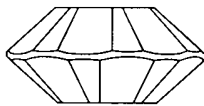

11.3

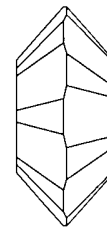

12.6

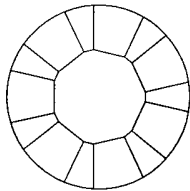

11.4

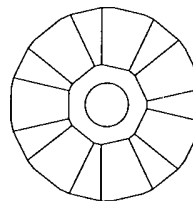

13.1

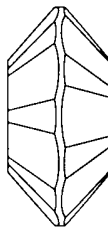

11.6

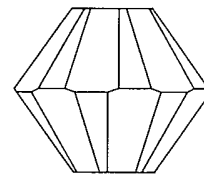

13.3

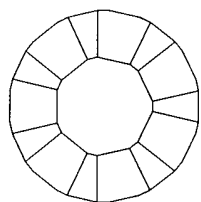

12.1

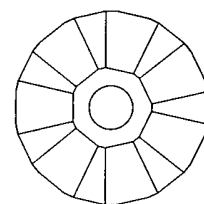

13.4

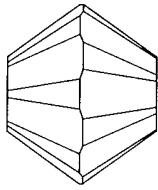

13.6

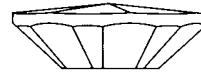

15.3

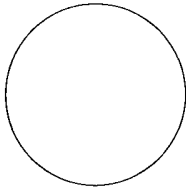

14.1

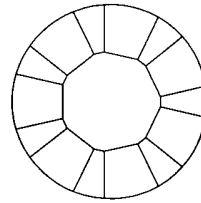

15.4

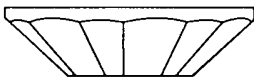

14.3



15.6

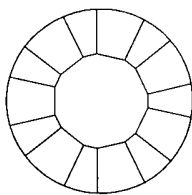

14.4

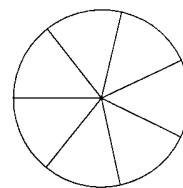

16.1

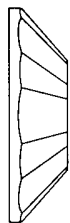

14.6



16.3

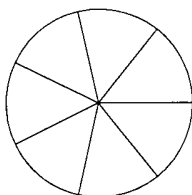

15.1

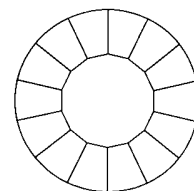

16.4

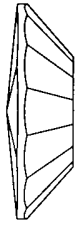

16.6

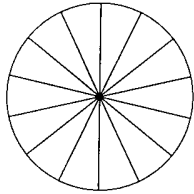

17.1

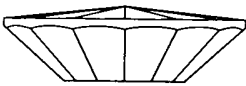

17.3

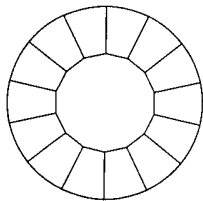

17.4

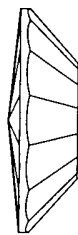

17.6

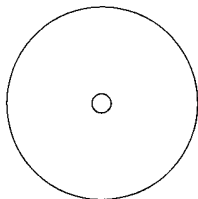

18.1

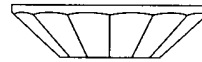

18.3

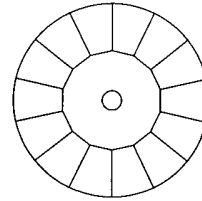

18.4



18.6

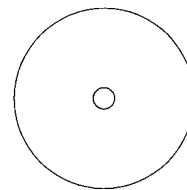

19.1



19.3

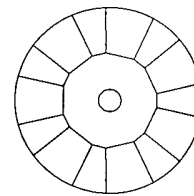

19.4

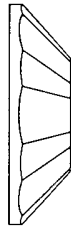

19.6

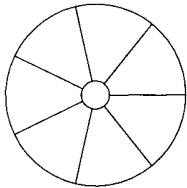

20.1

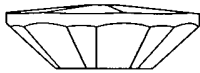

20.3

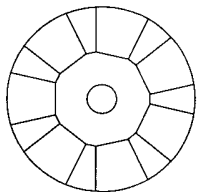

20.4

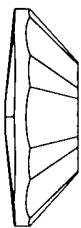

20.6

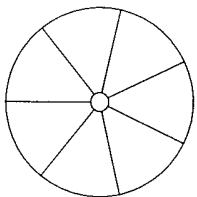

21.1



21.3

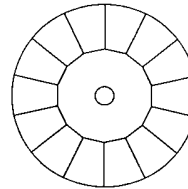

21.4



21.6

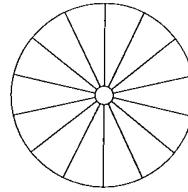

22.1



22.3

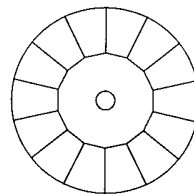

22.4

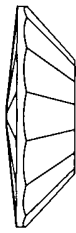

22.6



1.3



1.4



1.6

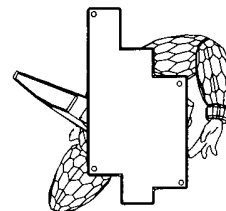

1.7

- (51) **11-02**  
 (11) 31624  
 (21) 2003-34382  
 (22) 06.01.2003  
 (15) 22.07.2003  
 (45) 22.07.2003  
 (54) Skleněný ozdobný předmět  
 (28) 1  
 (32) 08.07.2002  
 (31) MU 2258/2002  
 (33) AT  
 (73) SWAROVSKI AKTIENGESELLSCHAFT, Triesen,  
 LI;  
 (72) Zendron Martin, Wattens, AT;  
 (55)

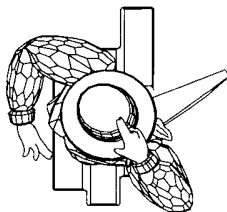

1.1

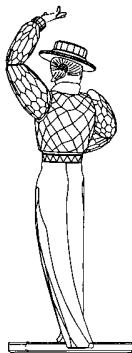

1.2

- (51) **12-11**  
 (11) 31610  
 (21) 2002-34327  
 (22) 06.12.2002  
 (15) 17.07.2003  
 (45) 17.07.2003  
 (54) Motocykl  
 (28) 1  
 (32) 07.06.2002  
 (31) 3004198  
 (33) GB  
 (73) BRUMBY CORPORATION LIMITED, Douglas, GB;  
 (72) Everett Stephen, London, GB;  
 Wood Benjamin, London, GB;  
 Thompson Stephen, Burton upon Trent, GB;  
 Palmer Gavin, London, GB;  
 Kilford Clive, London, GB;  
 Carpenter Nicholas, London, GB;  
 Minty David, London, GB;  
 Rees Glen, London, GB;  
 Rendell David, London, GB;

(55)

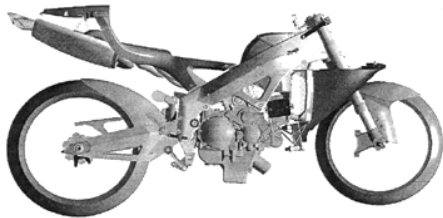

1.2

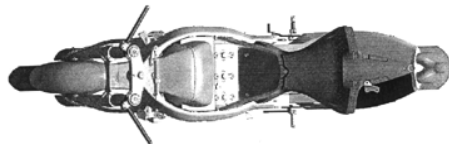

1.3

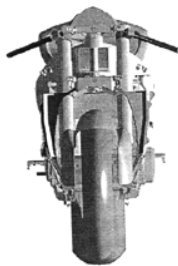

1.4

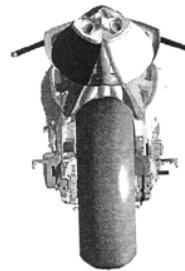

1.5

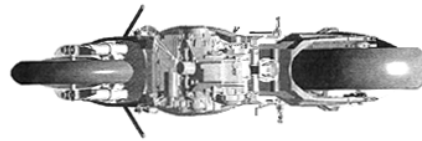

1.6

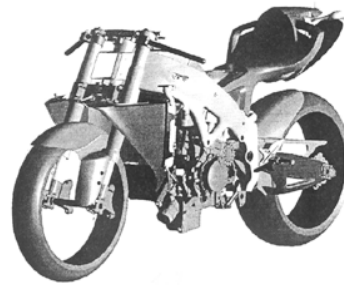

1.7

- (51) **12-13**  
 (11) 30379  
 (21) 2001-33092  
 (22) 27.02.2001  
 (15) 27.06.2001  
 (45) 27.06.2001  
 (54) Odtahová plošina  
 (28) 1  
 (73) BENEŠOVSKÉ STROJÍRNY A.S., Benešov, CZ;  
 Fojtů Tomáš Ing., Benešov, CZ;

(55)



1.1



1.2



1.3

- (51) **12-16**
- (11) 31599
- (21) 2002-34325
- (22) 06.12.2002
- (15) 15.07.2003
- (45) 15.07.2003
- (54) Koncovka výfuku
- (28) 1
- (32) 07.06.2002
- (31) 3004185
- (33) GB
- (73) BRUMBY CORPORATION LIMITED, Douglas, GB;
- (72) Everett Stephen, London, GB;
- Kilford Clive, London, GB;
- Carpenter Nicholas, London, GB;
- (55)

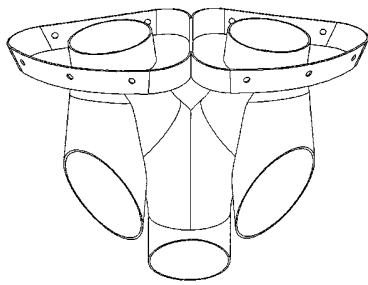

1.3

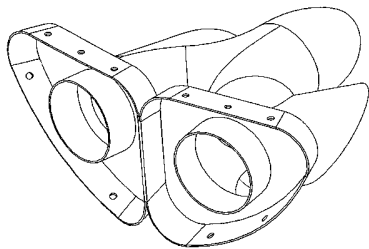

1.6

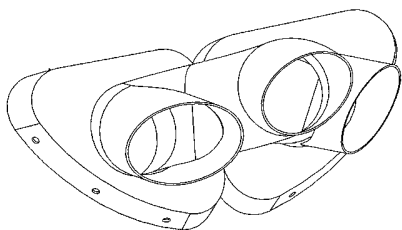

1.7

- (51) **14-03**
- (11) 31640
- (21) 2002-34179
- (22) 11.09.2002
- (15) 24.07.2003
- (45) 24.07.2003
- (54) Mobilní telefon
- (28) 1
- (32) 12.03.2002
- (31) 2002-006381
- (33) JP
- (73) SHARP KABUSHIKI KAISHA, Osaka, JP;
- (72) Shimazu Masao, Osaka, JP;
- Mizuno Satoshi, Osaka, JP;
- (55)

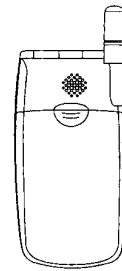

1.3

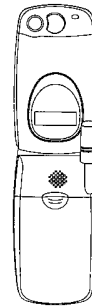

1.8

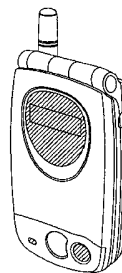

1.14

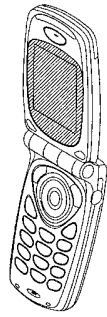

1.15

- (51) 19-08
- (11) 31602
- (21) 2003-34390
- (22) 15.01.2003
- (15) 15.07.2003
- (45) 15.07.2003
- (54) Etiketa potravinového obalu
- (28) 18
- (73) NOWACO OPAVA S.R.O., Opava, CZ;
- (72) Hrnčířik Jan, Praha, CZ;
- (55)



4.1



5.1



1.1



6.1



2.1



7.1



3.1



8.1



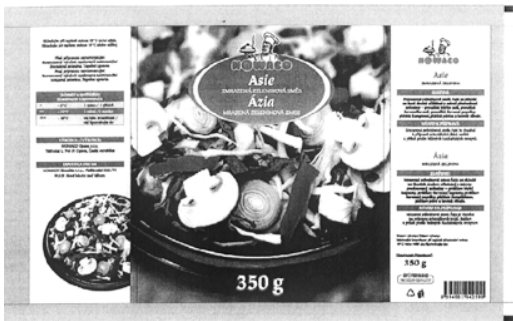

9.1



14.1



10.1



15.1



11.1



16.1



12.1

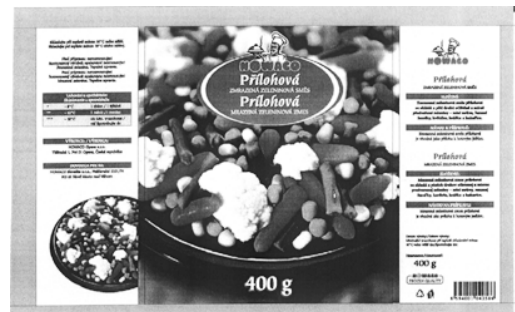

17.1



13.1



18.1

- (51) 19-08
- (11) 31603
- (21) 2003-34391
- (22) 15.01.2003
- (15) 15.07.2003
- (45) 15.07.2003
- (54) Etiketa
- (28) 8
- (73) NOWACO OPAVA S.R.O., Opava, CZ;
- (72) Hrnčířík Jan, Praha, CZ;
- (55)



1.1



2.1

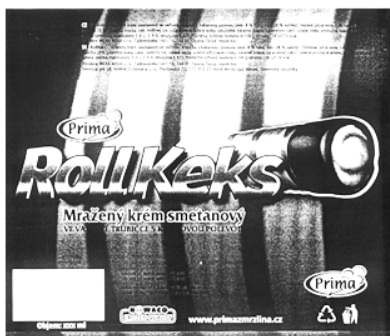

3.1



4.1



5.1

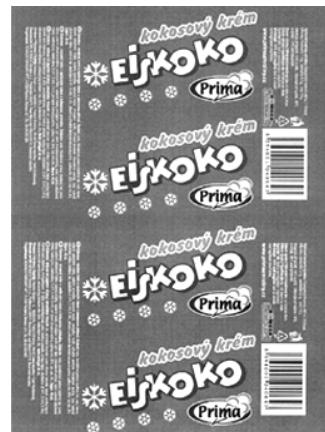

6.1



7.1



8.1

- (51) 19-08
- (11) 31611
- (21) 2003-34393
- (22) 15.01.2003
- (15) 17.07.2003
- (45) 17.07.2003
- (54) Etiketa
- (28) 10
- (73) PAVLÍNA BOMSDORFOVÁ - BOSTIM PLUS,  
Praha, CZ;
- (55)

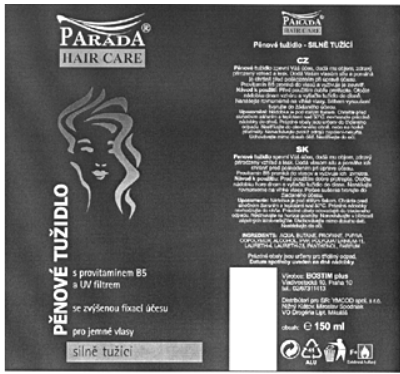

1.1

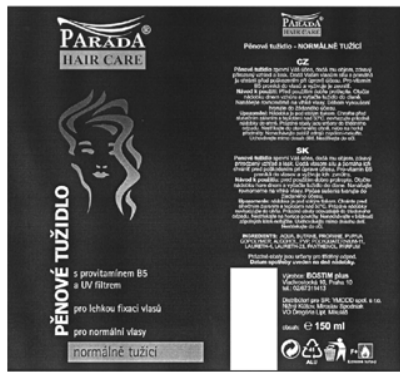

2.1



3.1

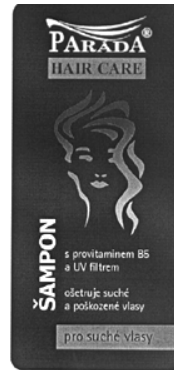

4.1

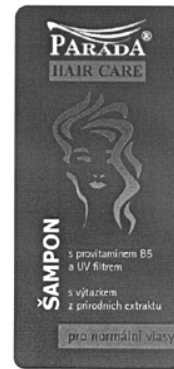

5.1



6.1



7.1



8.1

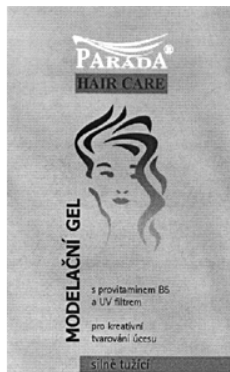

9.1

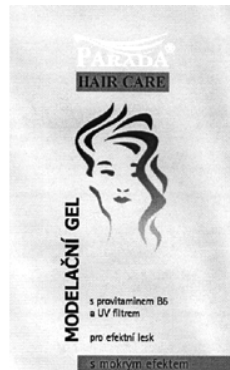

10.1

- (51) 20-02
- (11) 31596
- (21) 2002-34281
- (22) 06.11.2002
- (15) 15.07.2003
- (45) 15.07.2003
- (54) Prodejní stojan na kosmetické výrobky
- (28) 1
- (73) CONTRAX S.R.O., Brno, CZ;
- (72) Pávek Jiří Ing., Brno, CZ;
- Charvát Marian Ing., Brno, CZ;

(55)



1.1

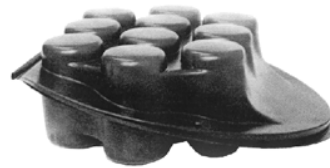

1.2



1.3

- (51) 21-01
- (11) 31588
- (21) 2003-34596
- (22) 28.04.2003
- (15) 01.07.2003
- (45) 01.07.2003
- (54) Loutka
- (28) 46
- (73) RISTIČ Ljubiša, Praha, CZ;
- (72) Ristič Ljubiša, Praha, CZ;
- (55)



1.1



2.1



6.1



3.1



7.1



4.1



8.1



5.1



9.1



10.1



14.1



11.1



15.1



12.1



16.1



13.1



17.1



17.2



20.1



18.1



21.1



18.2



22.1



19.1



23.1



24.1



28.1



25.1



29.1



26.1



30.1



27.1



31.1





32.1



36.1



33.1



37.1



34.1



38.1



35.1



39.1



40.1



44.1



41.1



45.1



42.1



46.1



43.1

- (51) **21-01**
- (11) 31621
- (21) 2002-34342
- (22) 12.12.2002
- (15) 22.07.2003
- (45) 22.07.2003
- (54) Závěsná figurka
- (28) 17
- (73) ABAKUS CZ S.R.O., Písek, CZ;
- (72) Rosol Jindřich, Písek, CZ;

(55)



1.1



3.1



1.2

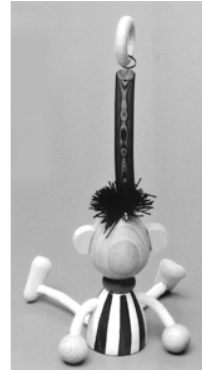

3.2



2.1



4.1

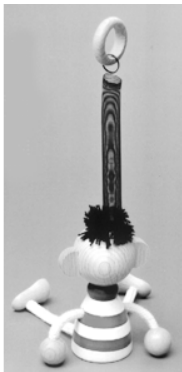

2.2



4.2



5.1



7.1



5.2

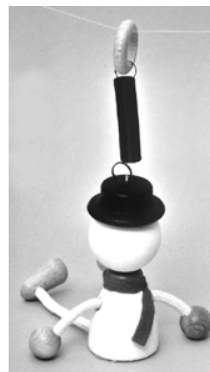

7.2



6.1



8.1



6.2



8.2



9.1



11.1

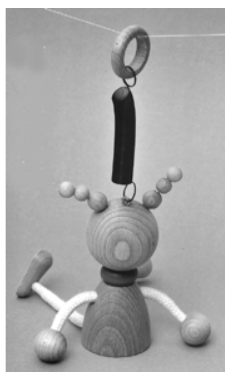

9.2



11.2



10.1



12.1

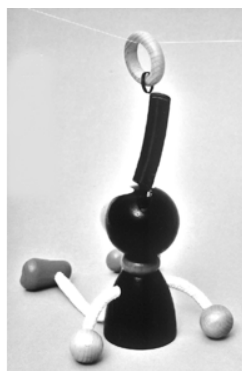

10.2



12.2



13.1



15.1



13.2



15.2



14.1



16.1



14.2



16.2



17.1



17.2



1.2



2.1



2.2



3.1



3.2

- (51) 21-01
- (11) 31625
- (21) 2003-34383
- (22) 08.01.2003
- (15) 22.07.2003
- (45) 22.07.2003
- (54) Plyšová hračka
- (28) 3
- (32) 25.10.2002
- (31) PD 230-2002
- (33) SK
- (73) BURDA TOYS, S.R.O., Bratislava, SK;
- (72) Burda Zdeněk ing., Bratislava, SK;
- (55)



1.1

- (51) **21-01**  
 (11) 31626  
 (21) 2003-34384  
 (22) 08.01.2003  
 (15) 22.07.2003  
 (45) 22.07.2003  
 (54) Plyšová hračka  
 (28) 1  
 (32) 25.10.2002  
 (31) PD 232-2002  
 (33) SK  
 (73) BURDA TOYS, S.R.O., Bratislava, SK;  
 (72) Burda Zdeněk ing., Bratislava, SK;  
 Chládková Petra, Galanta, SK;



1.1



1.2



1.3

- (51) **21-01**  
 (11) 31627  
 (21) 2003-34385  
 (22) 08.01.2003  
 (15) 22.07.2003  
 (45) 22.07.2003  
 (54) Plyšová hračka  
 (28) 2  
 (32) 25.10.2002  
 (31) PD 231-2002  
 (33) SK  
 (73) BURDA TOYS, S.R.O., Bratislava, SK;  
 (72) Burda Zdeněk ing., Bratislava, SK;

(55)



1.1



1.2



2.1



2.2

- (51) **21-01**  
 (11) 31634  
 (21) 2003-34539  
 (22) 26.03.2003  
 (15) 22.07.2003  
 (45) 22.07.2003  
 (54) Sada dětských hracích karet  
 (28) 24  
 (73) WĄSIKIEWICZ Dariusz Mgr., Jaworze, PL;  
 (72) Wąsikiewicz Dariusz Mgr., Jaworze, PL;



(55)



1.1



5.1



2.1



6.1



3.1



7.1



4.1



8.1



9.1

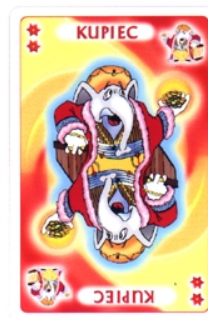

13.1



10.1



14.1



11.1



15.1



12.1



16.1



17.1



21.1



18.1



22.1



19.1



23.1



20.1



24.1

- (51) **21-01**
- (11) 31635
- (21) 2003-34379
- (22) 06.01.2003
- (15) 23.07.2003
- (45) 23.07.2003
- (54) Závěsná figurka
- (28) 20
- (73) ABAKUS CZ S.R.O., Písek, CZ;
- (72) Rosol Jindřich, Písek, CZ;
- (55)



1.1



1.2



2.1



2.2



3.1



3.2



4.1

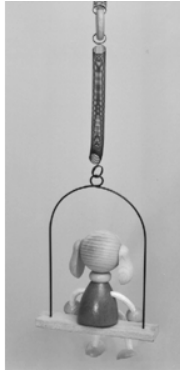

4.2



6.2



5.1



7.1



5.2



7.2



6.1



8.1

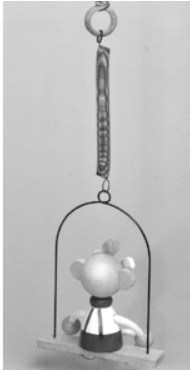

8.2



10.2



9.1



11.1



9.2



11.2



10.1



12.1



12.2



14.2



13.1



15.1



13.2



15.2



14.1



16.1



16.2



18.2



17.1



19.1



17.2



19.2



18.1



20.1





20.2



2.1

- (51) 21-01  
 (11) 31636  
 (21) 2003-34380  
 (22) 06.01.2003  
 (15) 23.07.2003  
 (45) 23.07.2003  
 (54) Závěsná figurka  
 (28) 20  
 (73) ABAKUS CZ S.R.O., Písek, CZ;  
 (72) Rosol Jindřich, Písek, CZ;  
 (55)

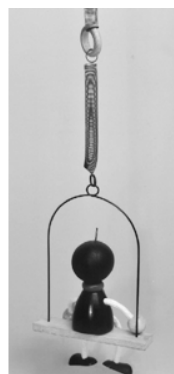

2.2



1.1



3.1



1.2



3.2



4.1



6.1



4.2



6.2



5.1



7.1



5.2



7.2



8.1



10.1



8.2



10.2



9.1



11.1



9.2



11.2



12.1



14.1



12.2



14.2



13.1



15.1



13.2



15.2



16.1



18.1



16.2



18.2



17.1



19.1



17.2



19.2



20.1



20.2

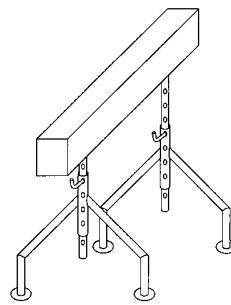

2.1

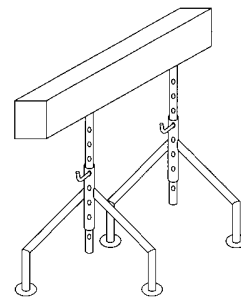

3.1

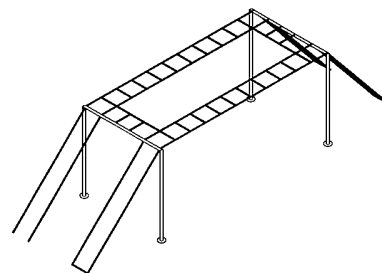

4.1

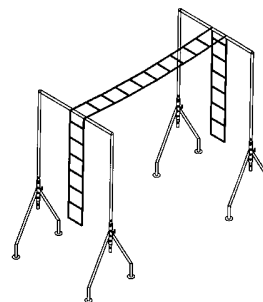

5.1

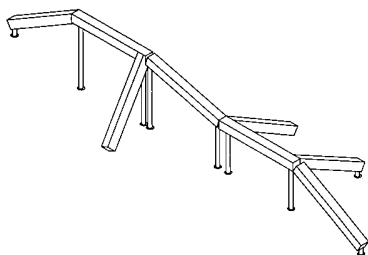

1.1

- (51) **21-02**
- (11) 31622
- (21) 2002-34343
- (22) 12.12.2002
- (15) 22.07.2003
- (45) 22.07.2003
- (54) Překážky pro překážkové cvičiště
- (28) 22
- (73) JAROŠ Vladimír Mgr., Praha, CZ;  
KUBÁLEK Ladislav Doc. PhDr., CSc., Praha, CZ;
- (72) Jaroš Vladimír Mgr., Praha, CZ;  
Kubálek Ladislav Doc. PhDr., CSc., Praha, CZ;
- (55)

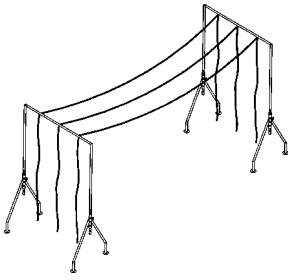

6.1

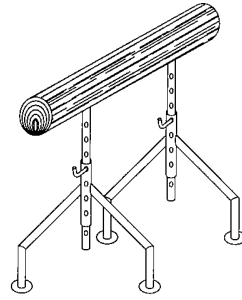

10.1

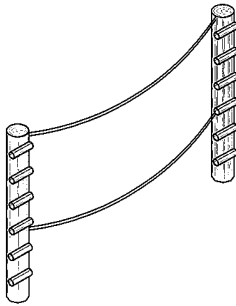

7.1

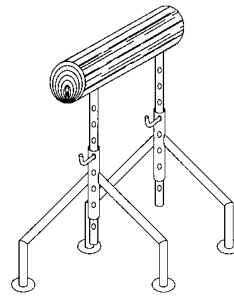

11.1

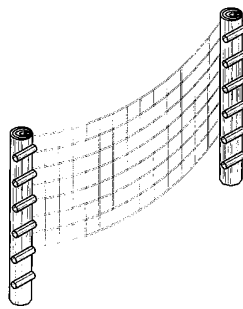

8.1

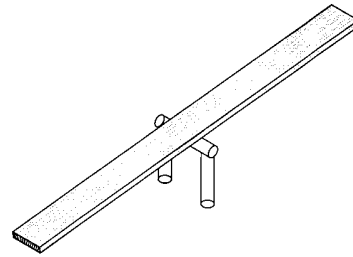

12.1

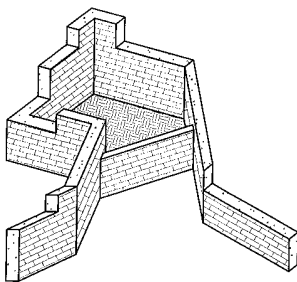

9.1

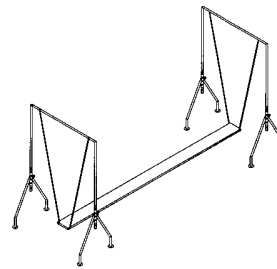

13.1

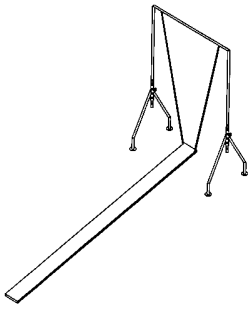

14.1

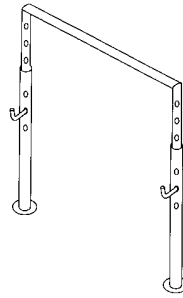

18.1

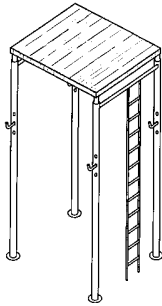

15.1

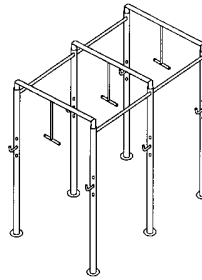

19.1

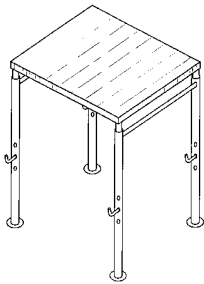

16.1

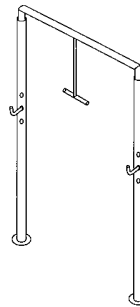

20.1

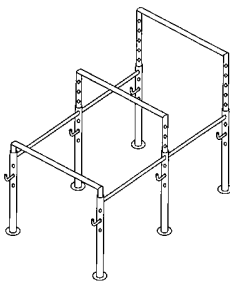

17.1

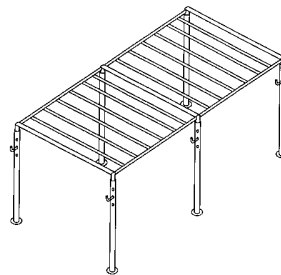

21.1



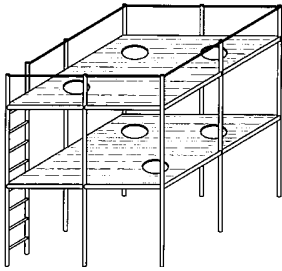

22.1

- (51) **23-01**  
 (11) 31614  
 (21) 2003-34425  
 (22) 03.02.2003  
 (15) 17.07.2003  
 (45) 17.07.2003  
 (54) Sanitární armatura  
 (28) 7  
 (32) 05.08.2002  
 (31) 154795  
 (33) ES  
 (73) ROCA SANITARIO, S. A., Gava, ES;  
 (72) Singla Palacin Jaime, Gava, ES;  
 (55)



2.1



2.2



2.4

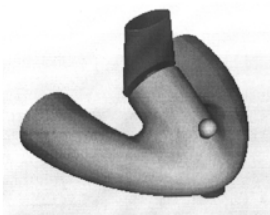

1.1

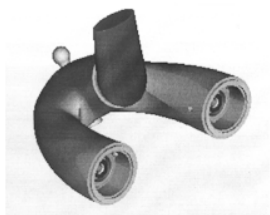

1.2

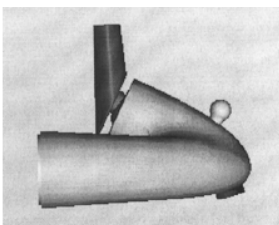

1.6



3.1



3.3



3.6



4.1



4.3



4.6



5.1

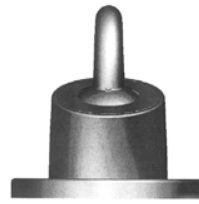

5.4



5.5



6.1

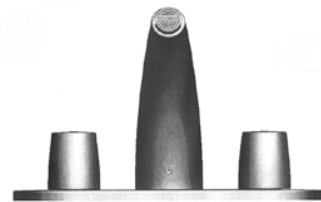

6.4



6.5



7.1

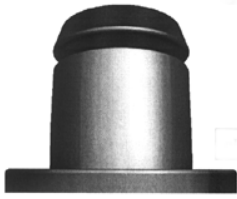

7.4

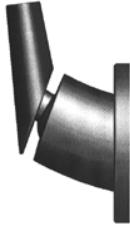

7.5

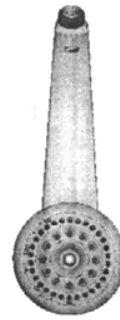

1.3



1.4

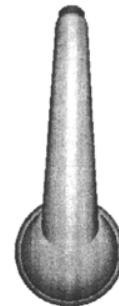

1.5



1.1



1.2

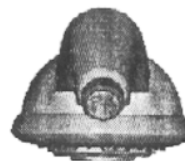

1.6

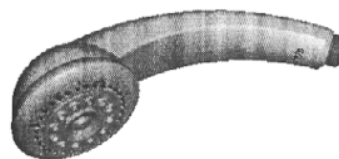

1.7

- (51) **23-02**  
 (11) 31619  
 (21) 2002-34311  
 (22) 25.11.2002  
 (15) 22.07.2003  
 (45) 22.07.2003  
 (54) Stříkáací hlavice ke sprchám  
 (28) 4  
 (32) 29.05.2002  
 (31) 154264  
 (33) ES  
 (73) ROCA SANITARIO, S.A., Gava, ES;  
 (72) Singla Palacin Jaime, Gava, ES;  
 (55)



2.1

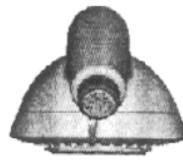

2.6

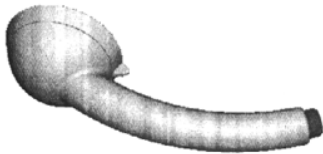

2.2

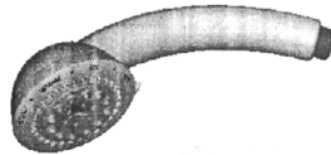

2.7

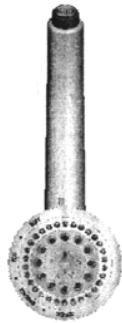

2.3

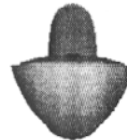

3.1

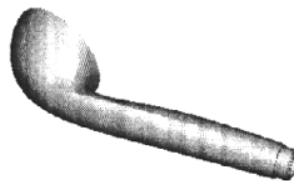

3.2



2.4



3.3



2.5



3.4

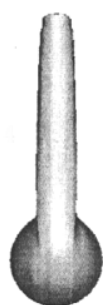

3.5



4.4



3.6

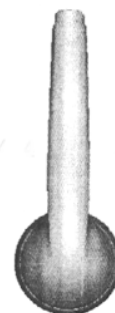

4.5

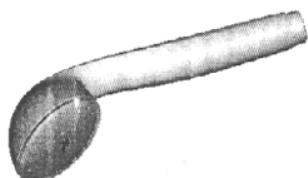

3.7



4.6



4.1

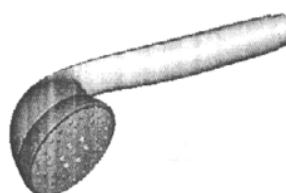

4.7

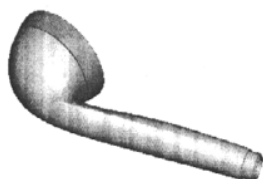

4.2



4.3

- (51) **23-03**  
 (11) 31589  
 (21) 2002-34175  
 (22) 10.09.2002  
 (15) 08.07.2003  
 (45) 08.07.2003  
 (54) Krbová kamna  
 (28) 5  
 (73) ENBRA, SPOL. S R.O., Brno, CZ;  
 (72) Pomazal Karel Ing., Brno, CZ;  
 Brabeneč Josef Ing., Brno, CZ;

(55)



1.1



5.1



2.1

- (51) 23-03
- (11) 31615
- (21) 2003-34473
- (22) 24.02.2003
- (15) 17.07.2003
- (45) 17.07.2003
- (54) Zahradní krb
- (28) 1
- (73) KRÁTKÝ Václav Ing., Fryšták, CZ;
- (72) Krátký Václav Ing., Fryšták, CZ;
- (55)

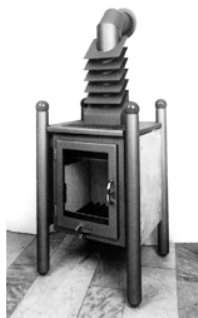

3.1



1.1

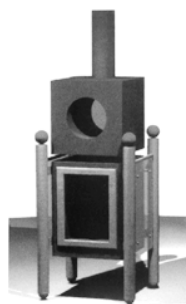

4.1



1.2



1.3

- (51) **23-04**
- (11) 31623
- (21) 2002-34368
- (22) 23.12.2002
- (15) 22.07.2003
- (45) 22.07.2003
- (54) Mobilní klimatizační jednotka
- (28) 1
- (73) JEŽEK Stanislav, Jihlava, CZ;
- (72) Ježek Stanislav, Jihlava, CZ;
- (55)

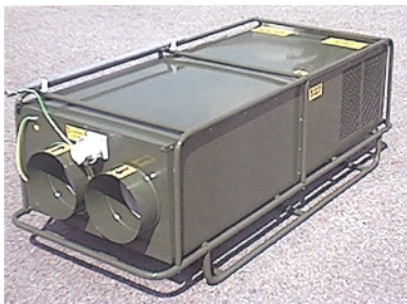

1.1



1.2



1.3



1.4

- (51) **25-01**
- (11) 31594
- (21) 2002-34209
- (22) 26.09.2002
- (15) 15.07.2003
- (45) 15.07.2003
- (54) Tvárnice betonová zatravnovací
- (28) 1
- (73) DRUŽSTVO CEMENTÁŘŮ, DRUŽSTVO, Praha, CZ;
- (55)



1.1

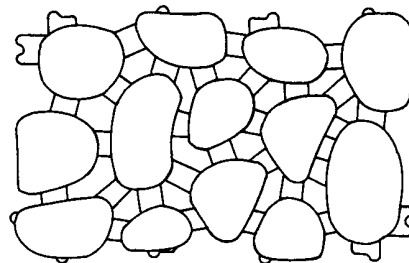

1.2

- (51) **25-03**
- (11) 31639
- (21) 2002-34132
- (22) 19.08.2002
- (15) 24.07.2003
- (45) 24.07.2003
- (54) Pomník
- (28) 4
- (73) VRÁNA Milan, Zlín, CZ;
- VRÁNOVÁ Marie, Prušánky, CZ;
- (72) Vrána Milan, Zlín, CZ;
- Vránová Marie, Prušánky, CZ;

(55)

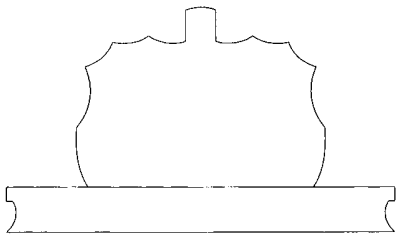

1.2

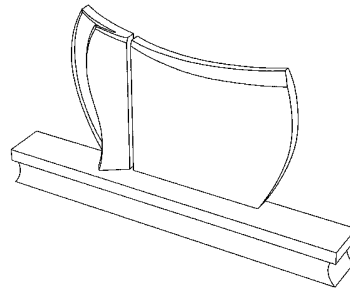

3.6

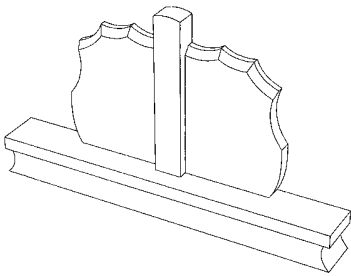

1.6

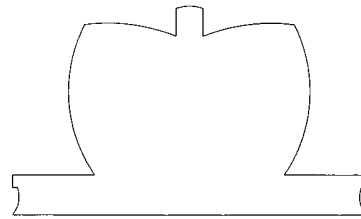

4.2

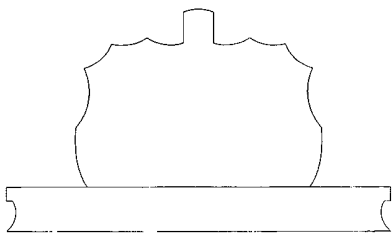

2.2

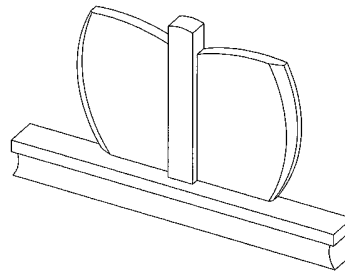

4.6

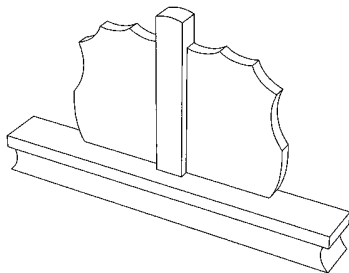

2.6

- (51) 27-05
- (11) 31617
- (21) 2003-34517
- (22) 14.03.2003
- (15) 17.07.2003
- (45) 17.07.2003
- (54) Hlava plynového zapalovače
- (28) 1
- (32) 11.10.2002
- (31) 79930-00
- (33) BX
- (73) SWEDISH MATCH LIGHTERS B. V., Assen, NL;
- (72) van Geenen L. J. M., Breda, NL;
- (55)

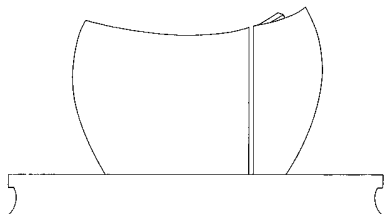

3.2

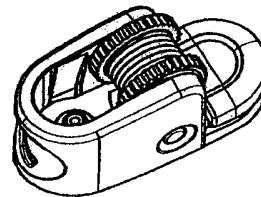

1.1



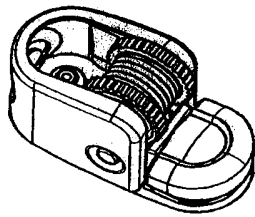

1.2

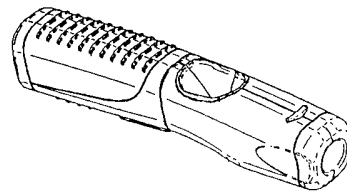

1.2

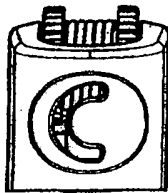

1.3



1.3

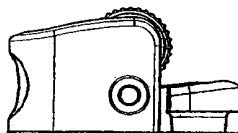

1.4

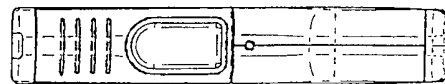

1.4

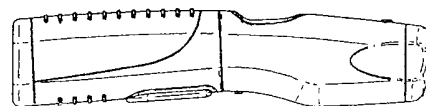

1.5

- (51) **27-05**  
 (11) 31620  
 (21) 2002-34318  
 (22) 29.11.2002  
 (15) 22.07.2003  
 (45) 22.07.2003  
 (54) Čistící kartáčová jednotka pro elektrický zapalovací systém pro kuřáky  
 (28) 1  
 (32) 31.05.2002  
 (31) 29/161,450  
 (33) US  
 (73) PHILIP MORRIS PRODUCTS INC., Richmond, VA, US;  
 (72) Solanky Ashok H., Mechanicsville, VA, US;  
 Lee Robert E., Richmond, VA, US;  
 Dendy Charles L., Ruther Glen, VA, US;  
 (55)

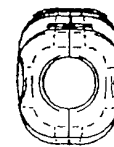

1.6

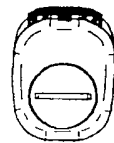

1.7

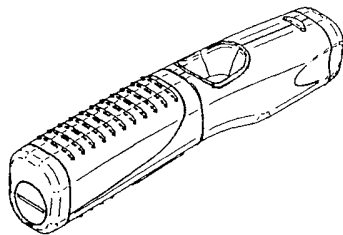

1.1

- (51) **28-03**  
 (11) 31598  
 (21) 2002-34297  
 (22) 14.11.2002  
 (15) 15.07.2003  
 (45) 15.07.2003  
 (54) Osvěžovač vzduchu  
 (28) 3  
 (73) ZABLOUDIL Vladislav, Zlín, CZ;  
 ZABLOUDILOVÁ Hana, Zlín, CZ;  
 (72) Zabloudil Vladislav, Zlín, CZ;  
 Zabloudilová Hana, Zlín, CZ;

(55)

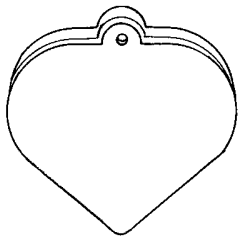

1.1

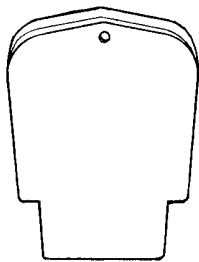

2.1

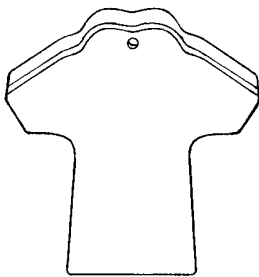

3.1

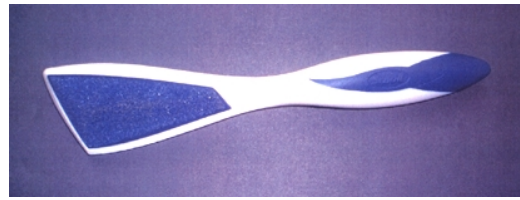

1.2

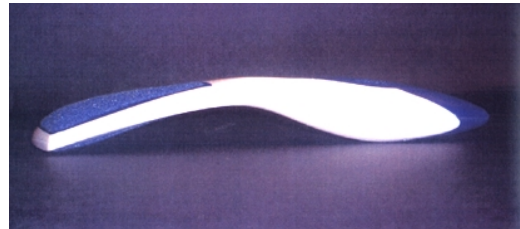

1.3



1.4



1.5



1.6

- (51) 28-03
- (11) 31604
- (21) 2002-33843
- (22) 02.04.2002
- (15) 17.07.2003
- (45) 17.07.2003
- (54) Škrabka na kůži kosmetická
- (28) 1
- (32) 02.10.2001
- (31) 2105283
- (33) GB
- (73) SSL INTERNATIONAL PLC., Knutsford, GB;
- (72) Rosie Andrew Macpherson, Sheffield, GB;
- Gurr Christopher Robert, Sheffield, GB;
- Halstead Robert Marcus, Widnes, GB;
- Burkinshaw Sahar Jame, Wincham, GB;

(55)



1.1

- (51) **28-03**  
 (11) 31605  
 (21) 2002-33988  
 (22) 12.06.2002  
 (15) 17.07.2003  
 (45) 17.07.2003  
 (54) Škrabka na kůži kosmetická  
 (28) 1  
 (32) 13.12.2001  
 (31) 3000144  
 (33) GB  
 (73) SSL INTERNATIONAL PLC, Knutsford, GB;  
 Rosie Andrew Macpherson, Sheffield, GB;  
 Gurr Christopher Robert, Sheffield, GB;  
 Halstead Robert Marcus, Widnes, GB;  
 Burkinshaw Sarah Jane, Wincham, GB;

(55)

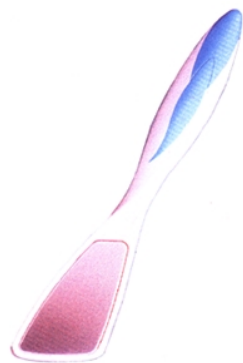

1.1

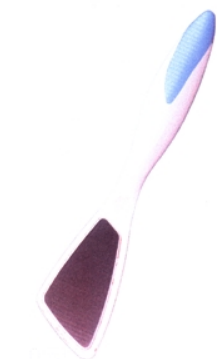

1.2



1.3

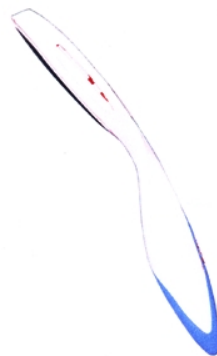

1.4

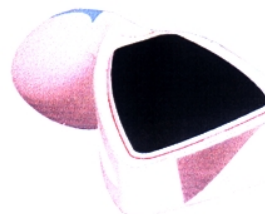

1.5

- (51) **30-02**  
 (11) 31633  
 (21) 2003-34518  
 (22) 14.03.2003  
 (15) 22.07.2003  
 (45) 22.07.2003  
 (54) Akvárium  
 (28) 1  
 (73) POUSTKA Bedřich, Praha, CZ;  
 POUSTKA Radek, Praha, CZ;  
 (72) Poustka Bedřich, Praha, CZ;  
 Poustka Radek, Praha, CZ;

(55)



1.1



1.2

## Seznam majitelů zapsaných průmyslových vzorů

(73)	(11)	(51)	(73)	(11)	(51)
ABAKUS CZ S.R.O., Písek, CZ;	31635	21-01	KRÁTKÝ Václav Ing., Fryšták, CZ;	31615	23-03
ABAKUS CZ S.R.O., Písek, CZ;	31636	21-01	KUBÁLEK Ladislav Doc. PhDr., CSc., Praha, CZ;	31622	21-02
ABAKUS CZ S.R.O., Písek, CZ;	31621	21-01	LIDL STIFTUNG & CO. KG, Neckarsulm, DE;	31637	07-02
BENEŠOVSKÉ STROJÍRNÝ A.S., Benešov, CZ;	30379	12-13	MACHOŇ Michal, Praha, CZ;	31607	06-01
BRUMBY CORPORATION LIMITED, Douglas, GB;	31599	12-16	MAREČEK Vladislav, Kostomlaty nad Labem, CZ;	31629	07-02
BRUMBY CORPORATION LIMITED, Douglas, GB;	31610	12-11	NOWACO OPAVA S.R.O., Opava, CZ;	31602	19-08
BURDA TOYS, S.R.O., Bratislava, SK;	31627	21-01	NOWACO OPAVA S.R.O., Opava, CZ;	31638	09-05
BURDA TOYS, S.R.O., Bratislava, SK;	31626	21-01	NOWACO OPAVA S.R.O., Opava, CZ;	31603	19-08
BURDA TOYS, S.R.O., Bratislava, SK;	31625	21-01	PAVLÍNA BOMSDORFOVÁ - BOSTIM PLUS, Praha, CZ;	31611	19-08
CHOCOLAND S.R.O., Králův Dvůr, CZ;	31641	09-05	PHILIP MORRIS PRODUCTS INC., Richmond, VA, US;	31620	27-05, 27-9
CÓN Jiří, Liberec, CZ;	31618	04-01	POUSTKA Bedřich, Praha, CZ;	31633	30-02
CONTRAX S.R.O., Brno, CZ;	31596	20-02	POUSTKA Radek, Praha, CZ;	31633	30-02
DRUŽSTVO CEMENTÁŘŮ, DRUŽSTVO, Praha, CZ;	31594	25-01	RISTIČ Ljubiša, Praha, CZ;	31588	21-01
ELAS BRNO, V.O.S., Brno, CZ;	31643	06-03	ROCA SANITARIO, S.A., Gava, ES;	31619	23-02
ENBRA, SPOL. S R.O., Brno, CZ;	31589	23-03	ROCA SANITARIO, S. A., Gava, ES;	31614	23-01
FESIK Alexandr MUDr., Ostrava, CZ;	31616	09-03	ROCKWOOL, A. S., Praha, CZ;	31644	08-08
HANUŠ Martin, Nový Knín, CZ;	31608	03-01	SAHM GMBH & CO.KG, Höhr- Grenzhausen, DE;	31612	07-01
HAUCK GMBH & CO. KG, Sonnenfeld, DE;	31606	06-01	SHARP KABUSHIKI KAISHA, Osaka, JP;	31640	14-03
HENKEL KOMMANDITGESELLSCHAFT AUF AKTIEN, Düsseldorf, DE;	31429	09-01	SOCIÉTÉ DES PRODUITS NESTLÉ S.A., Vevey, CH;	31592	01-99
JAROŠ Vladimír Mgr., Praha, CZ;	31622	21-02	SOCIÉTÉ DES PRODUITS NESTLÉ S. A., Vevey, CH;	31593	09-03
JEŽEK Stanislav, Jihlava, CZ;	31623	23-04	SSL INTERNATIONAL PLC., Knutsford, GB;	31604	28-03
JUROPLAST, SPOL. S R.O., Trnava u Zlína, CZ;	31632	09-01	SSL INTERNATIONAL PLC, Knutsford, GB;	31605	28-03
KARHÁNEK Jiří Ing., Praha, CZ;	31590	06-04	SVOJANOVSKÝ Jiří, Brno, CZ;	31630	01-01
KASAN Marek Ing., Brno, CZ;	31613	06-01, 06-0	SWAROVSKI AKTIENGESELLSCHAFT, Triesen, LI;	31624	11-02
KASAN Marek Ing., Brno, CZ;	31591	06-03, 06-0	SWAROVSKI AKTIENGESELLSCHAFT, Triesen, LI;	31642	11-01
KLOSE Aleš Ing. arch., Pardubice, CZ;	31609	06-01, 06-0	SWEDISH MATCH LIGHTERS B. V., Assen, NL;	31617	27-05
KONINKLIJKE PHILIPS ELECTRONICS N.V., Eindhoven, NL;	31628	07-05			
KONINKLIJKE PHILIPS ELECTRONICS N.V., Eindhoven, NL;	31595	07-02			

---

THE PROCTER & GAMBLE COMPANY, Cincinnati, OH, US;	31600	03-01
THE PROCTER & GAMBLE COMPANY, Cincinnati, OH, US;	31601	03-01
UNILEVER NV, Rotterdam, NL;	31631	09-01
VALENTA Václav, Jablonec nad Nisou, CZ;	31597	08-08
VERZICH Petr, Kostomlaty nad Labem, CZ;	31629	07-02
VRÁNA Milan, Zlín, CZ;	31639	25-03
VRÁNOVÁ Marie, Prušánky, CZ;	31639	25-03
WAŚKIEWICZ Dariusz Mgr., Jaworze, PL;	31634	21-01
ZABLOUDIL Vladislav, Zlín, CZ;	31598	28-03
ZABLOUDILOVÁ Hana, Zlín, CZ;	31598	28-03

## ÚŘEDNÍ ROZHODNUTÍ A OZNÁMENÍ

### MK4A, MK4F      Zánik patentů a autorských osvědčení uplynutím doby platnosti

(11)	(21)	Int.Cl/(51)	(11)	(21)	Int.Cl/(51)
279229	1983-5689	5/C 22 C 38/02			
282524	1985-1135	6/C 07 F 9/40			

### MM4A, MM4F      Zánik patentů a autorských osvědčení nezaplacením ročních poplatků

(11)	(21)	Int.Cl/(51)	(11)	(21)	Int.Cl/(51)
268695	1987-9559	4/A 01 N 43/40	288984	1994-3220	7/A 61 K 31/4453
269622	1988-8493	4/F 16 K 15/03	288999	1998-2026	7/H 04 M 15/00
272523	1988-8492	5/F 01 D 5/18	289781	1996-3770	7/A 47 J 43/25
275580	1989-7396	5/C 22 B 3/44	290007	1998-1900	7/B 01 D 53/04
275917	1989-7577	5/F 16 D 3/16	290262	1997-2775	7/C 03 C 25/10
277609	1989-7433	5/C 07 C 279/02	290783	1994-1816	7/A 61 B 5/05
278076	1988-8920	5/D 03 D 51/34	290786	1999-115	7/C 07 C 69/24
278205	1985-9553	5/D 03 C 9/00	290792	2000-1992	7/F 04 B 1/20
278442	1990-6564	5/B 60 H 1/22	290830	1995-3449	7/C 12 N 15/82
278770	1990-6943	5/D 03 D 47/34			
279362	1989-7243	6/C 21 B 7/18			
279723	1990-6463	6/A 01 N 47/24			
280667	1992-3991	6/C 08 F 14/06			
280707	1991-3853	6/G 06 F 13/14			
280769	1991-3985	6/C 07 D 491/04			
281144	1991-3852	6/G 06 F 13/00			
281551	1990-6944	6/D 03 D 47/34			
282114	1992-3854	6/E 02 B 3/12			
282345	1993-2825	6/B 61 D 39/00			
282894	1992-3744	6/F 22 B 35/00			
282953	1994-3200	6/B 41 F 21/00			
282955	1994-1973	6/E 04 G 17/04			
283049	1990-6351	6/C 12 N 15/38			
283050	1990-6352	6/C 12 P 21/08			
283070	1993-2839	6/C 07 D 401/14			
283272	1994-1598	6/A 61 F 13/15			
283509	1992-3731	6/C 23 G 3/00			
284001	1993-2884	6/E 04 B 1/64			
284694	1996-3703	6/B 60 L 5/08			
285124	1996-1915	6/F 27 D 3/16			
285190	1994-1456	6/A 61 K 31/60			
285238	1987-9791	6/F 27 B 1/16			
285284	1995-3378	6/B 02 C 4/02			
286156	1989-7510	7/A 61 K 7/16			
287086	1995-3491	7/H 01 J 9/04			
287420	1996-1829	7/B 61 F 5/36			
287436	1994-3189	7/G 01 M 19/00			
287514	1997-2008	7/C 02 F 1/70			
288052	1997-2041	7/A 61 F 13/475			
288077	1990-6588	7/C 08 F 4/654			
288128	1997-2121	7/A 61 K 9/70			
288159	1996-3815	7/B 65 H 16/00			
288168	1995-3241	7/A 61 M 5/31			
288363	1993-2876	7/C 07 D 417/14			
288503	1994-3225	7/A 61 K 31/445			
288672	1997-2077	7/G 02 B 27/22			
288827	1997-2017	7/D 21 H 23/02			
288853	1997-3168	7/D 03 D 15/00			

**MK1K****Zánik užitečných vzorů uplynutím doby platnosti**

(11)	(21)	Int.Cl.(51)	(11)	(21)	Int.Cl.(51)
869	1993-1036	5/E 05 B 19/26			
880	1993-1088	5/B 27 N 3/00			
889	1993-1115	5/B 65 G 13/11			
892	1993-1119	5/D 04 B 15/34			
897	1993-1127	5/B 64 D 17/52			
1300	1993-1107	5/B 65 D 5/32			
2905	1994-3282	6/F 16 F 3/00			
4414	1995-4803	6/B 65 H 75/02			
4415	1995-4804	6/E 05 C 9/04			
4544	1995-4823	6/B 42 D 15/04			
4575	1995-4846	6/B 05 B 1/10			
4576	1995-4851	6/B 23 C 5/18			
4713	1995-4798	6/A 47 J 17/10			
4715	1995-4800	6/A 47 J 25/00			
4716	1995-4801	6/A 47 J 17/02			
4718	1995-4818	6/B 65 D 88/10			
4719	1995-4831	6/B 65 D 33/06			
4956	1995-4814	6/B 65 D 27/00			
5013	1996-5387	6/B 09 B 3/00			
5102	1996-5386	6/B 09 B 3/00			
8200	1998-8830	6/F 16 L 55/033			
8236	1998-8808	6/A 63 B 1/00			
8237	1998-8814	6/F 24 D 15/04			
8239	1998-8822	6/A 63 B 67/10			
8240	1998-8828	6/B 01 D 36/00			
8241	1998-8842	6/A 63 H 13/18			
8242	1998-8847	6/B 62 B 1/10			
8267	1998-8815	6/F 01 N 1/02			
8268	1998-8826	6/F 24 J 2/14			
8271	1998-8848	6/F 24 F 12/00			
8273	1998-8858	6/C 10 M 101/00			
8285	1998-8851	6/C 10 M 101/00			
8312	1998-8820	6/A 47 G 21/16			
8318	1998-8859	6/G 01 R 15/18			
8352	1998-8801	6/C 02 F 3/22			
8353	1998-8805	6/B 65 D 8/02			
8354	1998-8824	6/H 02 G 3/04			
8355	1998-8825	6/A 47 G 1/14			
8356	1998-8829	6/G 01 N 33/52			
8360	1998-8843	6/F 16 B 19/02			
8361	1998-8857	6/C 25 B 1/00			
8452	1998-8835	6/F 24 C 7/00			
8453	1998-8841	6/A 63 H 3/14			
8454	1998-8850	6/F 16 D 13/04			
8455	1998-8852	6/B 02 C 15/10			
8456	1998-8860	6/A 63 C 17/22			
8482	1998-8806	6/B 60 S 9/02			
8483	1998-8810	6/B 60 R 11/00			
8484	1998-8839	6/B 60 S 5/02			
8586	1998-8812	6/E 04 D 12/00			
8587	1998-8817	6/F 16 H 55/18			
8666	1998-8863	6/A 63 B 3/00			
10000	1998-8816	7/B 01 D 47/06			

**MK4Q****Zánik průmyslových vzorů uplynutím doby ochrany**

(11)	(21)	Int.Cl.(51)	(11)	(21)	Int.Cl.(51)
22527	1987-20705	5/12-99.00	24353	1992-26224	5/14-03.01

24471	1992-26243	5/11-02.03
24573	1992-26231	5/09-01.01
24574	1992-26232	5/09-01.01
24772	1992-26238	5/26-02.02
24773	1992-26237	5/11-02.03
24975	1992-26236	5/06-03.08
24986	1992-26258	5/12-16.13
25000	1992-26218	5/13-03.02
25001	1992-26219	5/13-03.02
25002	1992-26220	5/13-03.02
25300	1992-26246	6/28-01
27972	1997-30611	6/11-01
27997	1997-30598	6/13-03
28011	1997-30618	6/25-01
28071	1997-30607	6/14-03
28112	1997-30610	6/07-06
28178	1997-30620	6/09-05
28208	1997-30601	6/07-01
28209	1997-30602	6/07-01
28210	1997-30605	6/09-01
28245	1997-30597	6/16-06
28254	1997-30604	6/02-07
28314	1997-30599	6/12-16
28315	1997-30608	6/12-16
28316	1997-30609	6/12-16
28346	1997-30600	7/07-01
28359	1997-30622	7/20-02
28360	1997-30623	7/20-02
28623	1997-30615	7/21-01

### Zápisy licenčních smluv do rejstříku užitečných vzorů pro nabyvatele

- (11) 11903  
 (73) EGE-INŽENÝRING, S.R.O., České Budějovice,  
 CZ;  
 Nabyvatel: ČEPS, a.s., Elektrárenská 774/2, 101  
 52 Praha 10  
 Druh licence: nevýlučná  
 Datum uzavření smlouvy: 22.05.2003  
 Datum zápisu smlouvy: 23.07.2003

### NDIK

### První prodloužení doby platnosti zápisu užitečného vzoru

- |                                       |   |
|---------------------------------------|---|
| (51) B 63 B 35/34                     | (51) F 16 L 59/04, 59/16                    |
| (11) 8977                             | (11) 9019                                   |
| (21) 1999-9320                        | (21) 1999-9673                              |
| (22) 28.04.1999                       | (22) 22.07.1999                             |
| (73) POLÁK Petr ing., Kunice, CZ;     | (73) APIS - C, S.R.O., Pardubice, CZ;       |
| (54) Plovoucí pracovní plošina        | (54) Vrstvený tepelněizolační ochranný obal |
| (51) F 24 F 13/18, 13/08, A 62 C 4/00 | (51) A 63 F 9/04, 9/12, G 09 F 23/14        |
| (11) 9018                             | (11) 9075                                   |
| (21) 1999-9663                        | (21) 1999-9661                              |
| (22) 19.07.1999                       | (22) 19.07.1999                             |
| (73) MANDÍK, Hostomice pod Brdy, CZ;  | (73) PRESTIGE - M S.R.O., Liberec, CZ;      |
| (54) Požární stěnový uzávěr           | (54) Skládačka z šestibokých kostek         |



(51)	A 21 B 1/00, 3/00	(54)	Předizolovaný potrubní systém, zvláště pro parovodní sítě
(11)	9078		
(21)	1999-9681		
(22)	26.07.1999	(51)	F 16 L 59/18, 59/14
(73)	J 4 S.R.O., Předměřice nad Labem, CZ;	(11)	9203
(54)	Zařízení ke snížení tepelných ztrát	(21)	1999-9647
		(22)	14.07.1999
(51)	E 03 D 5/01		HORÁLEK Miroslav, Habartov, CZ;
(11)	9082	(73)	PETROV Petr, Staré Sedlo, CZ;
(21)	1999-9706	(54)	Koncová část předizolovaného potrubního systému, zvláště pro parovodní sítě
(22)	30.07.1999		
(73)	BAREŠ Jiří Ing., Praha, CZ;		
(54)	Domácí přístroj na úpravu znečištěné vody, zejména ekologické WC	(51)	B 65 G 65/23, 69/00
		(11)	9204
(51)	A 61 K 39/02, 31/07	(21)	1999-9694
(11)	9106	(22)	22.07.1999
(21)	1999-9743	(73)	CTS SERVIS SPOL. S R.O., Okřínek, CZ;
(22)	10.08.1999	(54)	Aretační zařízení jednoramenného nosiče kontejnerů
(73)	MAHEL Miroslav MVDr., Mačkov, CZ;		
(54)	Léčivé přípravky pro rané postnatální problémy a mastitidy hospodářských zvířat	(51)	B 65 D 85/57
		(11)	9205
(51)	F 41 A 19/10	(21)	1999-9695
(11)	9150	(22)	29.07.1999
(21)	1999-9686	(73)	KRAUT Roman, Brno, CZ;
(22)	27.07.1999	(54)	Obal na optická záznamová média a/nebo průvodní dokumentaci
(73)	HANOUSEK Petr, Karlovy Vary, CZ;		
(54)	Spoušťový mechanismus bezkohoutové střelné zbraně	(51)	A 61 N 2/00, 1/02, 1/04
		(11)	9210
(51)	C 10 L 1/08	(21)	1999-9728
(11)	9156	(22)	04.08.1999
(21)	1999-9793	(73)	HRNČÍŘ Karel, Chomutice, CZ;
(22)	23.08.1999	(54)	Aplikátor pro léčebné a rehabilitační účely
(73)	AGROCHEM A.S., Lanškroun, CZ;		
(54)	Směsné ekologické palivo pro vznětové motory	(51)	B 62 H 3/00
		(11)	9235
(51)	F 28 D 1/00, F 28 F 23/00	(21)	1999-9554
(11)	9157	(22)	17.06.1999
(21)	1999-9801	(73)	BŮHM Jiří, Studénka, CZ;
(22)	24.08.1999	(54)	Zařízení na odkládání jízdních kol
(73)	RAČANSKÝ František Ing., Kyjov, CZ;		
	BUKOVSKÝ Josef Ing., Vrbice, CZ;	(51)	E 04 H 4/10
(54)	Otopné těleso	(11)	9250
		(21)	1999-9657
(51)	F 41 J 1/18	(22)	16.07.1999
(11)	9170	(73)	SMETANA Jaroslav, Praha, CZ;
(21)	1999-9699	(54)	Zakrytí venkovní plochy, zejména bazénu
(22)	29.07.1999		
(73)	HUDRLÍK Otto Ing., Praha, CZ;	(51)	B 65 D 27/00, 33/04
	VANČUROVÁ Vlasta, Praha, CZ;	(11)	9258
(54)	Protiodrazový obklad stěn a podlah	(21)	1999-9787
		(22)	20.08.1999
(51)	F 41 J 1/12	(73)	FRANCES A.S., Praha, CZ;
(11)	9171	(54)	Obálka s doručenkou
(21)	1999-9700		
(22)	29.07.1999	(51)	H 01 H 31/26
(73)	HUDRLÍK Otto Ing., Praha, CZ;	(11)	9268
	VANČUROVÁ Vlasta, Praha, CZ;	(21)	1999-9899
(54)	Lapač střel pro ruční palné zbraně	(22)	22.09.1999
		(73)	DRIBO, SPOL. S R. O., Brno, CZ;
(51)	A 61 H 3/02, A 61 F 5/01	(54)	Odpojovač vysokého napětí s motorovým pohonem
(11)	9177		
(21)	1999-9792	(51)	B 65 D 65/02
(22)	23.08.1999	(11)	9270
(73)	KOTAS Miloš, Lanškroun, CZ;	(21)	1999-9902
(54)	Francouzská hůl	(22)	23.09.1999
		(73)	NOVÁK Ivan JUDr., Brandýs nad Labem, CZ;
(51)	F 16 L 51/02, 59/147, 59/14	(54)	Obalový materiál pro potraviny
(11)	9202		
(21)	1999-9646	(51)	E 01 C 19/10
(22)	14.07.1999	(11)	9291
	HORÁLEK Miroslav, Habartov, CZ;	(21)	1999-9682
(73)	PETROV Petr, Staré Sedlo, CZ;	(22)	26.07.1999

- |      |  |      |   |
|------|--|------|---|
| (73) | STAVBY SILNIC A ŽELEZNIC, A.S., Praha, CZ;   | (73) | VOJENSKÝ TECHNICKÝ ÚSTAV VÝZBROJE A MUNICE, Slavičín, CZ; |
| (54) | Linka pro servisní výrobu modifikovaných asfaltových spojiv                        | (54) | Sestava ochranného valu s prvky aktivní obrany            |
| (51) | E 01 C 5/22, 5/18, 5/20, 13/04, 13/08  | (51) | A 01 B 1/02, 1/18   |
| (11) | 9292   | (11) | 9492  |
| (21) | 1999-9690  | (21) | 1999-9649   |
| (22) | 28.07.1999   | (22) | 15.07.1999  |
| (73) | ŠTĚPÁNEK Petr, Bohuslavice u Zlína, CZ;  | (73) | VYLEŤÁL Oldřich, Hradec Králové, CZ;                      |
| (54) | Zámková atinárázová a vodopropustná dlažba   | (54) | Zařízení k hloubení děr a vybirání zeminy                 |
| (51) | H 02 B 1/26  | (51) | A 61 G 7/05, A 47 C 21/08                                 |
| (11) | 9304   | (11) | 9503  |
| (21) | 1999-9897  | (21) | 1999-10030  |
| (22) | 22.09.1999   | (22) | 03.11.1999  |
| (73) | DRIBO, SPOL. S R. O., Brno, CZ;  | (73) | PROMA REHA S.R.O., Česká Skalice, CZ;                     |
| (54) | Koncová skříň vysokého napětí  | (54) | Postranice lůžka  |
| (51) | B 61 F 1/14, 1/12, 1/08, 1/00  | (51) | B 60 R 9/04   |
| (11) | 9335   | (11) | 9543  |
| (21) | 1999-9653  | (21) | 1999-9652   |
| (22) | 16.07.1999   | (22) | 15.07.1999  |
| (73) | LOSTR A.S., Louny, CZ;   | (73) | NEUMANN S.R.O., Odolena Voda, CZ;                         |
| (54) | Úprava hlavního příčnicku železničního vozu  | (54) | Střešní nosič   |
| (51) | E 01 D 2/02//E 01 D 101:26   | (51) | F 16 K 5/06   |
| (11) | 9338   | (11) | 9611  |
| (21) | 1999-9717  | (21) | 1999-9707   |
| (22) | 03.08.1999   | (22) | 30.07.1999  |
| (73) | STAVBY SILNIC A ŽELEZNIC, A. S., Praha, CZ;  | (73) | VÁLVULAS ARCO, S.A., Foyos, ES;                           |
| (54) | Spřažená ocelobetonová mostní konstrukce s využitím prefabrikovaných nosných dílců | (54) | Ovládací hřídel průtočného kohoutu pro tekutiny           |
| (51) | A 43 B 3/20, 3/16, 3/00, 9/16  | (51) | B 42 D 15/00  |
| (11) | 9370   | (11) | 9613  |
| (21) | 1999-9629  | (21) | 1999-9749   |
| (22) | 02.07.1999   | (22) | 12.08.1999  |
| (73) | MORÁVIA PLAST SPOL. S R.O., Zlín, CZ;  | (73) | ROUPEC František Ing., Znojmo, CZ;                        |
| (54) | Návleky na obuv, zejména k ochranným účelům  | (54) | Doručenka   |
| (51) | E 04 B 2/70, 2/56  | (51) | B 65 D 27/08, B 42 D 1/00                                 |
| (11) | 9371   | (11) | 9648  |
| (21) | 1999-9738  | (21) | 1999-9636   |
| (22) | 06.08.1999   | (22) | 09.07.1999  |
| (73) | SATTLBERGER Hans, Samerberg-Grainbach, DE;   | (73) | N. C. G., S.R.O., Brno, CZ;                               |
| (54) | Svislá roubená stěna   | (54) | Pouzdro na karty  |
| (51) | E 04 B 1/26  | (51) | B 60 N 2/44   |
| (11) | 9410   | (11) | 9652  |
| (21) | 1999-9865  | (21) | 1999-9802   |
| (22) | 13.09.1999   | (22) | 24.08.1999  |
| (73) | MITEK INDUSTRIES SPOL. S R.O., Brno, CZ;   | (73) | KARSIT, S.R.O., Jaroměř, CZ;                              |
| (54) | Celodřevěná hala   | (54) | Rám zadní opěry sedadla automobilu                        |
| (51) | D 04 B 21/14, 21/16, 1/14, 1/16, D 03 D 15/00, 11/00                               | (51) | E 06 B 3/70, 3/78   |
| (11) | 9433   | (11) | 10228   |
| (21) | 1999-9567  | (21) | 2000-10767  |
| (22) | 21.06.1999   | (22) | 16.05.2000  |
| (73) | MARIO VLČEK-ALAE LUPULI, Praha, CZ;  | (73) | KOŇAS Jan, Vlašim, CZ;                                    |
| (54) | Integrovaná textilie   | (54) | Skelet dveří na bázi kompozitního materiálu               |
| (51) | F 16 K 5/06  | (51) | A 63 F 9/08, 9/12, A 63 H 33/10, 33/04                    |
| (11) | 9454   | (11) | 10499   |
| (21) | 1999-9658  | (21) | 2000-10998  |
| (22) | 16.07.1999   | (22) | 20.09.1999  |
| (73) | VÁLVULAS ARCO, S.A., Foyos, ES;  | (73) | NATEX, S.R.O., Bratislava, SK;                            |
| (54) | Kohout pro tekutiny  | (54) | Vícebarevná hranolová skládanka                           |
| (51) | F 41 H 11/00   |      |   |
| (11) | 9476   |      |   |
| (21) | 1999-10089   |      |   |
| (22) | 17.11.1999   |      |   |

## NDIK

## Druhé prodloužení doby platnosti zápisu užitého vzoru

- |      |  |      |  |
|------|--|------|--|
| (51) | F 24 F 13/08   | (51) | E 04 B 1/80  |
| (11) | 5146   | (11) | 5474   |
| (21) | 1996-5610  | (21) | 1996-5620  |
| (22) | 30.07.1996   | (22) | 01.08.1996   |
| (73) | MANDÍK Obchodně technická kancelář, Praha 5, CZ;   | (73) | Tumfart Kurt, Traberg, AT;   |
| (54) | Závěsné zařízení pro lopatky vzduchotechnických výústí   | (54) | Izolační rohož   |
| (51) | G 09 F 21/04   | (51) | E 01 F 13/00   |
| (11) | 5169   | (11) | 5477   |
| (21) | 1996-5629  | (21) | 1996-5641  |
| (22) | 06.08.1996   | (22) | 09.08.1996   |
| (73) | Chalupecký Miroslav, Praha 6, CZ;<br>Košík Dobromil, Praha 6, CZ;  | (73) | KOMAZ SPOL. S R.O., Opava-Komárov, CZ;                                 |
| (54) | Reklamní nosič   | (54) | Parkovací stojka   |
| (51) | F 16 H 55/36, F 16 F 15/126  | (51) | B 29 C 70/00   |
| (11) | 5272   | (11) | 7256   |
| (21) | 1996-5669  | (21) | 1996-5605  |
| (22) | 22.08.1996   | (22) | 29.07.1996   |
| (73) | Jiříčka Jaroslav ing., Jaroměř, CZ;  | (73) | ZPV ROŽNOV, S.R.O., Rožnov pod Radhoštěm, CZ;                          |
| (54) | Kladka s tlumicími účinky  | (54) | Pryžový výlisek povrchově zušlechťený upraveným polyesterovým textílem |
| (51) | H 02 G 7/00  |      |  |
| (11) | 5322   |      |  |
| (21) | 1996-5575  |      |  |
| (22) | 17.07.1996   |      |  |
| (73) | HENNLICH INDUSTRIE-TECHNIK, spol. s r.o., Litoměřice, CZ;  |      |  |
| (54) | Zařízení pro eliminaci odchylek  |      |  |
| (51) | A 23 L 2/52, B 65 B 3/30   |      |  |
| (11) | 5325   |      |  |
| (21) | 1996-5656  |      |  |
| (22) | 19.08.1996   |      |  |
| (73) | Morávek Michal Ing., Hradec Králové, CZ;   |      |  |
| (54) | Zařízení pro odvzdušnění a míšení nápojů   |      |  |
| (51) | H 02 K 39/00, G 09 C 5/00  |      |  |
| (11) | 5327   |      |  |
| (21) | 1996-5681  |      |  |
| (22) | 27.08.1996   |      |  |
| (73) | NÁRODNÍ BEZPEČNOSTNÍ ÚŘAD, Praha, CZ;  |      |  |
| (54) | Zapojení generátoru náhodných vektorů  |      |  |
| (51) | A 01 B 69/00, B 62 K 23/00   |      |  |
| (11) | 5375   |      |  |
| (21) | 1996-5780  |      |  |
| (22) | 25.09.1996   |      |  |
| (73) | DAKR, SPOL. S R.O., Hranice, CZ;   |      |  |
| (54) | Vodící rukojeť, zejména pro malou zemědělskou mechanizaci  |      |  |
| (51) | A 43 B 3/12  |      |  |
| (11) | 5431   |      |  |
| (21) | 1996-5625  |      |  |
| (22) | 05.08.1996   |      |  |
| (73) | Ocelka Vojtěch, Zlín, CZ;  |      |  |
| (54) | Sandálová obuv pro volný čas   |      |  |
| (51) | B 01 F 15/04, B 67 C 3/00, A 23 L 2/54   |      |  |
| (11) | 5448   |      |  |
| (21) | 1996-5657  |      |  |
| (22) | 19.08.1996   |      |  |
| (73) | Morávek Michal Ing., Hradec Králové, CZ;   |      |  |
| (54) | Zařízení pro zhotovení míšených sycených nápojů s odvzdušněním a následným plněním hotového nápoje do lahví či plechovek |      |  |

## ND4Q

## První obnova doby ochrany průmyslového vzoru

(51)	25-01	(51)	07-01
(11)	28188	(11)	28561
(21)	1998-31097	(21)	1998-31089
(22)	07.08.1998	(22)	03.08.1998
(54)	Profil	(54)	Pohár
(51)	08-06	(51)	09-01
(11)	28278	(11)	28579
(21)	1998-31049	(21)	1998-31074
(22)	14.07.1998	(22)	24.07.1998
(54)	Páková klika	(54)	Lahev
(51)	09-01	(51)	07-01
(11)	28321	(11)	28629
(21)	1998-31044	(21)	1998-31048
(22)	13.07.1998	(22)	13.07.1998
(54)	Lahev pro potravinářské výrobky	(54)	Džbánek
(51)	13-03	(51)	15-06
(11)	28323	(11)	28639
(21)	1998-31098	(21)	1998-31223
(22)	10.08.1998	(22)	30.09.1998
(54)	Skříň rozvaděče	(54)	Šicí stroj
(51)	06-04	(51)	25-03
(11)	28414	(11)	28662
(21)	1998-31103	(21)	1998-31061
(22)	12.08.1998	(22)	20.07.1998
(54)	Nábytková jednotka s perforovanou kovovou deskou pro instalaci umyvadla	(54)	Tunelový ochranný přístřešek
(51)	07-01	(51)	07-01
(11)	28462	(11)	28798
(21)	1998-31036	(21)	1998-31047
(22)	08.07.1998	(22)	13.07.1998
(54)	Šálek s podšálkem	(54)	Džbánek
(51)	13-02	(51)	01-01
(11)	28481	(11)	28886
(21)	1998-31102	(21)	1998-31034
(22)	12.08.1998	(22)	07.07.1998
(54)	Skříň konvertoru	(54)	Mražený cukrářský výrobek
(51)	09-05	(51)	22-01
(11)	28494	(11)	28915
(21)	1998-31092	(21)	1998-31139
(22)	04.08.1998	(22)	24.08.1998
(54)	Závěsný obal	(54)	Lehký ruční minomet
(51)	25-02	(51)	13-03
(11)	28509	(11)	28922
(21)	1998-31152	(21)	1998-31311
(22)	31.08.1998	(22)	29.10.1998
(54)	Stavební prvek ochranného valu	(54)	Telekomunikační rozvaděč
(51)	07-01	(51)	07-01
(11)	28533	(11)	29011
(21)	1998-31037	(21)	1998-31038
(22)	08.07.1998	(22)	08.07.1998
(54)	Pohárek s talířkem - soubor	(54)	Soubor tří pohárků s talířky
(51)	28-03	(51)	12-13
(11)	28537	(11)	29127
(21)	1998-31091	(21)	1998-31364
(22)	04.08.1998	(22)	18.11.1998
(54)	Osvěžovače vzduchu	(54)	Mobilní čerpací stanice
(51)	07-01	(51)	25-03
(11)	28555	(11)	29151
(21)	1998-31062	(21)	1998-31029
(22)	20.07.1998	(22)	02.07.1998
(54)	Poklička - talíř	(54)	Zastřešení, zejména bazénu
(51)		(51)	12-03
		(11)	29234

- (21) 1999-31878  
 (22) 18.08.1999  
 (54) Tramvajové vozidlo s nízkopodlažním středním článkem
- (51) 07-06  
 (11) 29247  
 (21) 1998-31344  
 (22) 10.11.1998  
 (54) Napichovátko na chuťovky
- (51) 07-01  
 (11) 29357  
 (21) 1998-31146  
 (22) 26.08.1998  
 (54) Sklenice
- (51) 09-03  
 (11) 29369  
 (21) 1998-31105  
 (22) 12.08.1998  
 (54) Obal pro kuřácké výrobky

**ND4Q****Druhá obnova doby ochrany průmyslového vzoru**

- (51) 02-02.02  
 (11) 24712  
 (21) 1993-26786  
 (22) 06.08.1993  
 (54) Šaty
- (51) 02-02.02  
 (11) 24716  
 (21) 1993-26785  
 (22) 06.08.1993  
 (54) Šaty
- (51) 07-01.03  
 (11) 24935  
 (21) 1993-26800  
 (22) 12.08.1993  
 (54) Džbáněk
- (51) 23-04  
 (11) 25366  
 (21) 1993-26835  
 (22) 31.08.1993  
 (54) Kruhová objímková spojka
- (51) 23-04  
 (11) 25367  
 (21) 1993-26836  
 (22) 31.08.1993  
 (54) Kruhová objímková spojka
- (51) 23-04  
 (11) 25368  
 (21) 1993-26837  
 (22) 31.08.1993  
 (54) Kruhová objímková spojka

**PD4A****Převod práv a ostatní změny majitelů patentů**

- (11) 275438  
 (21) 1989-3307  
 (73) CHEMINVEX, S.R.O., Praha, CZ;
- (73) CHEMINVEX, S.R.O., Praha, CZ;
- (11) 275981  
 (21) 1989-898
- (11) 278926  
 (21) 1993-981

- (73) PRES Jiří, Vracov, CZ;
- (11) 279436  
(21) 1991-2224  
(73) BOMBARDIER TRANSPORTATION GMBH,  
Berlin, DE;
- (11) 282378  
(21) 1994-890  
(73) ORTHOFIX INTERNATIONAL B.V.,  
Amsterdam, NL;
- (11) 282548  
(21) 1992-3728  
(73) BASILEA PHARMACEUTICA AG, Binningen,  
CH;
- (11) 282703  
(21) 1995-932  
(73) HENTZE-LISSOTSCHENKO  
PATENTVERWALTUNGS GMBH & CO. KG,  
Norderfriedrichskoog, DE;
- (11) 287283  
(21) 1998-3352  
(73) FLÅKT WOODS AB, Jönköping, SE;
- (11) 287302  
(21) 1998-3306  
(73) FLÅKT WOODS AB, Jönköping, SE;
- (11) 288124  
(21) 1994-3261  
(73) BOMBARDIER TRANSPORTATION GMBH,  
Berlin, DE;
- (11) 288646  
(21) 1997-2101  
(73) VIVOXID OY, Turku, FI;
- (11) 290730  
(21) 1996-2030  
(73) VON ROLL INFRANET SA, Choindez, CH;
- (11) 290847  
(21) 1996-2559  
(73) MONSANTO TECHNOLOGY LLC, St. Louis,  
MO, US;
- (11) 290951  
(21) 1995-3233  
(73) CANCER RESEARCH TECHNOLOGY  
LIMITED, London, GB;
- (11) 291394  
(21) 1998-1889  
(73) FIDIA FARMACEUTICI S.P.A., Abano Terme  
(PD), IT;
- (11) 291964  
(21) 1999-170  
(73) GRAFITEC, SPOL. S R.O., Dobruška, CZ;
- (11) 292238  
(21) 1999-2020  
(73) ALSTOM POWER, S.R.O., ALSTOM GROUP,  
Brno, CZ;
- (11) 292352  
(21) 2001-801  
(73) TŮMA Martin Ing., Hradec Králové, CZ;

## PD1K

## Převod práv a ostatní změny majitelů užitečných vzorů

(11)	4578	(11)	13009
(21)	1996-4864	(21)	2002-13419
(73)	HENNIG HOLDING GMBH, Kirchheim, DE;	(73)	SHP HARMANEC, A.S., Harmanec, SK;
(11)	8820		
(21)	1999-9227		
(73)	DUFONEV R.C., A.S., Brno, CZ;		
(11)	8821		
(21)	1999-9228		
(73)	DUFONEV R.C., A.S., Brno, CZ;		
(11)	9612		
(21)	1999-9715		
(73)	ALSTOM POWER, S.R.O., ALSTOM GROUP, Brno, CZ;		
(11)	9715		
(21)	2000-10275		
(73)	DUFONEV R.C., A.S., Brno, CZ;		
(11)	9716		
(21)	2000-10276		
(73)	DUFONEV R.C., A.S., Brno, CZ;		
(11)	10268		
(21)	2000-10866		
(73)	TEDOM S.R.O., Třebíč, CZ;		
(11)	10463		
(21)	2000-10826		
(73)	SKANSKA DSUH A.S., Uherské Hradiště, CZ; MOSEV PLAST S.R.O., Nová Hradečná 221, CZ;		
(11)	10735		
(21)	2000-11342		
(73)	DUFONEV R.C., A.S., Brno, CZ;		
(11)	11746		
(21)	2001-12374		
(73)	VĚTROVSKÝ Zdeněk, Ostrava, CZ; DOŘIČÁK Tomáš, Zubří, CZ;		
(11)	11747		
(21)	2001-12376		
(73)	VĚTROVSKÝ Zdeněk, Ostrava, CZ; DOŘIČÁK Tomáš, Zubří, CZ;		
(11)	11903		
(21)	2001-12364		
(73)	EGE-INŽENÝRING, S.R.O., České Budějovice, CZ;		
(11)	11958		
(21)	2001-12424		
(73)	SKANSKA DSUH A.S., Uherské Hradiště, CZ;		
(11)	12134		
(21)	2001-12375		
(73)	VĚTROVSKÝ Zdeněk, Ostrava, CZ; DOŘIČÁK Tomáš, Zubří, CZ;		
(11)	12846		
(21)	2002-13450		
(73)	SCHERING OY, Turku, FI;		

**QA9A****Nabídka licence**

- (73) BOMBARDIER TRANSPORTATION GMBH,  
Berlin, DE;  
(11) 288124  
(54) Jednotlivý podvozek pro kolejová vozidla
- (73) ETA A. S., Hlinsko, CZ;  
(11) 292286  
(54) Držák příslušenství vysavače prachu
- (73) VECKO Michal, Praha, CZ;  
(11) 292306  
(54) Mobilní konstrukce zastřešení volné plochy,  
zejména sportovišť



**LD4Q****Částečný výmaz průmyslového vzoru**

(11) 30383  
(21) 2001-33196  
(22) 28.06.2001  
(54) Dřevěná hračka

Částečně se vymazává v rozsahu průmyslových vzorů č. 3, 4, 7 a 8.

Datum vydání rozhodnutí o částečném výmazu: 30.06.2003

Částečný výmaz působí od: 28.06.2001

**LD3K****Částečný výmaz užitného vzoru**

(11) 11515  
(21) 2001-12036  
(22) 21.05.2002  
(54) Prvek ztraceného bednění

Nároky na ochranu se stanovují takto:

1.Prvek ztraceného bednění sestávající ze dvou bočnic pro zaplnění zejména betonem, kde bočnice (1), zhotovené z tvrdého polystyrenu, jsou na své horní vnější straně (12) opatřeny výstupky (13) a na své spodní straně (14) vybráními (15) odpovídajícími svým tvarem a umístěním výstupků (13), přičemž bočnice (1) jsou navzájem spojeny alespoň dvěma spojovacími prvky (2) ve tvaru písmene C, umístěnými v materiálu bočnic (1), jejichž delší strany (21) jsou v kolmém směru k bočnicím (1) prvku ztraceného bednění, vyznačující se tím, že kratší strany (22) spojovacích prvků (2) jsou umístěny na vnitřní straně bočnic(1).

2.Prvek ztraceného bednění podle nároku 1, vyznačující se tím, že spojovací prvky (2) jsou zhotoveny z pozinkovaného plechu, popřípadě z tvrdého plastu.

Datum vydání rozhodnutí o částečném výmazu: 25.07.2003

Částečný výmaz působí od: 17.09.2001

## Zpřístupněné překlady nároků evropských patentových přihlášek

U následujících zveřejněných evropských patentových přihlášek s účinky pro Českou republiku byl přihlašovatelem předložen překlad patentových nároků do českého jazyka (§ 35a, odst. 4 zákona 527/1990 Sb., v platném znění).

**Datum zpřístupnění překladu patentových nároků veřejnosti je datum publikace tohoto Věstníku.**

(97) EP 1325851

## OBSAH

Číselné kódy pro označování bibliografických dat	2485
Přehled zveřejněných přihlášek ochranných známek	2486
Zveřejnění přihlášek ochranných známek	2487
Přehled zápisů ochranných známek	2627
Záписы ochranných známek	2628
Úřední rozhodnutí a oznámení	
Obnovy ochranných známek	2717
Převody ochranných známek	2760
Částečné převody ochranných známek	2769
Změny v údajích o majitelích chranných známek	2770
Omezení seznamu výrobků a služeb ochranných známek	2777
Změna v úpravě ochranné známky	2778
Zániky ochranných známek	2779
Záписы licenčních smluv k ochranným známám	2787
Mezinárodní záписы ochranných známek	2792
Výmazy ochranných známek	2794
Úřední oznámení	2795
Zveřejněné přihlášky ochranných známek - barevná vyobrazení	2797

## SOMMAIRE

Codes numériques à identifier des données bibliographiques	2485
Aperçu des demandes d'enregistrement des marques publiées	2486
Publications des demandes d'enregistrement des marques	2487
Aperçu des enregistrements des marques	2627
Enregistrements des margues	2628
Décisions et avis de l'Office	
Renouvellements des marques	2717
Cessions des marques	2760
Cessions partielles des marques	2769
Changements des données relatives aux titulaires des marques	2770
Limitation de la liste des produits et des services	2777
Changements de la configuration de la marque	2778
Annulations des marques	2779
Enregistrements des contrats de licence	2787
Enregistrements internationaux des marques	2792
Radiations des marques	2794
Avis de l'Office	2795
Demandes d'enregistrement des marques - reproductions en couleur	2797

## TABLE OF CONTENTS

Numerical Codes for Identification of Bibliographic Data	2485
Survey of Published Trademark Applications	2486
Publications of Trademark Applications	2487
Survey of Trademark Registrations	2627
Trademark Registrations	2628
Official Decisions and Announcements	
Trademark Renewals	2717
Trademark Assignments	2760
Partial Trademark Assignments	2769
Changes of Data Relating to Trademark Holders	2770
Limitation of the List of Goods and Services	2777
Change in the reproduction of the Trademark	2778
Trademark Lapse	2779
Registrations of Licence Contracts Concerning Trademarks	2787
International Registrations of Trademarks	2792
Trademark Cancellations	2794
Official Announcements	2795
Published Trademark Applications - Colour Reproductions	2797

## СОДЕРЖАНИЕ

Нумерационные коды для идентификации библиографических данных	2485
Обзор опубликованных заявок на товарные знаки	2486
Публикации заявок на товарные знаки	2487
Обзор регистраций товарных знаков	2627
Регистрации товарных знаков	2628
Официальные решения и сообщения	
Продления регистрации товарных знаков	2717
Переуступки товарных знаков	2760
Частичные переуступки товарных знаков	2769
Изменения данных касающихся владельцев товарных знаков	2770
Ограничение перечня товаров и услуг	2777
Изменение в оформлении товарного знака	2778
Аннуляции товарных знаков	2779
Регистрации лицензионных договоров о товарных знаках	2787
Международные регистрации товарных знаков	2792
Аннулирования регистрации товарных знаков	2794
Официальные сообщения	2795
Опубликованные заявки товарных знаков - цветные изображения	2797

## INHALT

Numerische Koden für Bezeichnung der bibliographischen Daten	2485
Übersicht der veröffentlichten Markenmeldungen	2486
Veröffentlichungen der Markenmeldungen	2487
Übersicht der eingetragenen Marken	2627
Eingetragene Marken	2628
Amtliche Entscheidungen und Bekanntmachungen	
Erneuerungen der Marken	2717
Markenübertragungen	2760
Teilweise Markenübertragungen	2769
Änderungen in den Angaben betreffend Markeninhaber	2770
Einschränkung des Verzeichnisses der Waren und Dienstleistungen	2777
Änderung in der Gestaltung der Marke	2778
Erlöschen der Marken	2779
Eintragungen der Markenlizenzverträge	2787
Internationale Registrierungen der Marken	2792
Markenlöschungen	2794
Amtliche Bekanntmachungen	2795
Veröffentlichte Markenmeldungen - Farbdarstellungen	2797

### Číselné INID kódy pro označování bibliografických dat ochranných známek

#### Číselné INID kódy pro označování bibliografických dat ochranných známek

111	Číslo zápisu OZ (registrace)
811	Mezinárodní číslo zápisu OZ
151	Datum zápisu
180	Předpokládané datum uplynutí platnosti zápisu/obnovy
210	Číslo přihlášky OZ (spisu)
220	Datum podání přihlášky
442	Datum zveřejnění přihlášky po průzkumu
450	Datum zveřejnění registrace OZ
320	Datum vzniku práva přednosti a služeb
511	Kód třídy výrobků a služeb
540	Reprodukce OZ
554	Prostorová OZ
510	Seznam chráněných výrobků a služeb
590	Údaje o barevnosti OZ
551	Kolektivní OZ
730	Identifikace majitele OZ - jméno a název firmy, ulice, PSČ a místo sídla majitele, stát, příp. stát USA
740	Identifikace zástupce - jméno a název firmy, ulice, PSČ a místo sídla zástupce
890	Název státu ochrany MOZ

#### INID codes and minimum required for the identification of bibliographic data relating to marks

111	Number of the registration of the mark
811	Number of the international registration of the mark
151	Date of the registration
180	Expected expiration date of the registration/renewal
210	Number of the application
220	Date of filing of the application
442	Date of the publication of the examined application
450	Date of the publication of the registration
320	Date of filing of the first application
511	Class of goods and services
540	Reproduction of the mark
554	Three-dimensional mark
510	List of protected goods and services
590	Information concerning colours of the mark
551	The collective mark
730	Identification of the trademark holder - name and firm name, street, postcode and place of the headquarter of the trademark holder, country, possibly State of the USA
740	Identification of the representative - name and firm name, street, postcode and place of the headquarter of the representative
890	Country of protection of the international mark

#### INID - Kennzahlen und erforderliches Minimum für die Kennzeichnung bibliographischer Daten zu Marken

111	Nummer der Registrierung des Warenzeichens
811	Nummer der internationalen Registrierung des Warenzeichens
151	Datum der Registrierung
180	Voraussichtliches Datum des Fristablaufs der Registrierung/der Erneuerung
210	Nummer der Anmeldung des Warenzeichens (der Schrift)
220	Datum der Einreichung der Anmeldung
442	Datum der Veröffentlichung der Anmeldung nach der Prüfung
450	Datum der Veröffentlichung der Registrierung des Warenzeichens

320	Datum der Entstehung des Prioritätsrechts
511	Kod der Klasse der Waren und Dienstleistungen
540	Wiedergabe des Warenzeichens
554	Räumliches Warenzeichen
510	Verzeichnis der geschützten Waren und Dienstleistungen
590	Angabe betreffend die Farbigkeit des Warenzeichens
551	Kollektives Warenzeichen
730	Identifizierung des Warenzeichen inhabers - Name und Handelsfirma, Straße, PLZ und Sitz des Inhabers, Staat, ev. Stat der Vereinigten Staaten von Amerika
740	Identifizierung des Vertreters - Name und Handelsfirma, Straße, PLZ und Sitz des Firma des Vertreters
890	Staat des Schutzes des internationalen Warenzeichens

#### Codes INID et minimum requis pour l'identification des données bibliographiques concernant les marques

111	Numéro de l'enregistrement de la marque
811	Numéro de l'enregistrement international de la marque
151	Date de l'enregistrement
180	Date prévue de l'expiration de l'enregistrement (du renouvellement)
210	Numéro de la demande
220	Date de dépôt de la demande
442	Date de la publication de la demande examinée
450	Date de la publication de l'enregistrement de la marque
320	Date de dépôt de la première demande
511	Code de classe des produits et services
540	Reproduction de la marque
554	Marque tridimensionnelle
510	Liste des produits ou services protégés
590	Informations concernant les couleurs de la marque
551	Marque collective
730	Identification du titulaire de la marque - nom et nom commercial, rue, code postal et siège du titulaire, pays, éventuellement Etat des Etats Unis d'Amérique
740	Identification du mandataire - nom et nom commercial, rue, code postal et siège du mandataire
890	Etat de la protection de la marque internationale

#### Коды для идентификации библиографических данных, относящихся к товарным знакам

111	Номер регистрации товарного знака
811	Номер международной регистрации товарного знака
151	Дата регистрации
180	Дата прекращения действия регистрации/возобновления
210	Номер заявки товарного знака
220	Дата подачи заявки
442	Дата публикации заявки после экспертизы
450	Дата публикации регистрации товарного знака
320	Дата возникновения прав приоритета
511	Код класса товаров и услуг
540	Изображение товарного знака
554	Объемный знак
510	Перечень охраняемых товаров и услуг
590	Указание цветов товарного знака
551	Коллективный знак
730	Идентификация владельца товарного знака - фамилия и название фирмы, улица, почтовый код и место пребывания владельца, государство или штат США
740	Идентификация поверенного - фамилия и название фирмы, улица, почтовый код и место поверенного
890	Название государства охраны международного товарного знака

## PŘEHLED zveřejněných přihlášek ochranných známek

### Číselný přehled

161334, 163256, 163903, 163911, 164811, 166844, 167510, 167577, 171417, 172779, 173316, 173317, 173318, 173319, 173420, 173421, 174852, 175083, 175149, 175150, 175151, 175411, 175750, 175751, 176572, 176738, 177488, 177489, 177490, 177491, 177492, 177493, 177494, 177495, 177496, 177497, 177746, 177875, 178214, 178495, 178764, 178765, 178841, 178954, 179007, 179083, 179125, 179126, 179127, 179229, 179416, 179419, 179484, 179612, 179613, 179665, 179890, 179980, 180228, 180381, 180427, 180474, 180818, 180819, 180822, 181040, 181041, 181278, 181413, 181420, 181601, 181823, 181824, 182013, 182043, 182250, 182346, 182447, 182525, 182526, 182556, 182607, 182654, 182745, 182840, 182841, 182862, 183110, 183432, 183455, 183498, 183513, 183706, 183824, 183827, 183828, 183847, 184032, 184297, 184303, 184310, 184402, 184403, 184404, 184406, 184407, 184508, 184511, 184524, 184526, 184663, 184694, 184743, 184744, 184806, 184857, 184960, 184994, 185007, 185071, 185127, 185190, 185192, 185196, 185305, 185416, 185577, 185604, 185605, 185606, 185607, 185612, 185613, 185619, 185787, 185812, 185892, 186011, 186013, 186336, 186381, 186382, 186383, 186384, 186400, 186583, 186584, 186643, 186803, 186841, 186943, 186966, 186994, 186999, 187099, 187174, 187190, 187191, 187194, 187237, 187239, 187350, 187359, 187370, 187371, 187376, 187473, 187485, 187586, 187587, 187588, 187589, 187590, 187597, 187734, 187755, 187757, 187766, 187767, 187814, 187815, 187822, 187834, 187922, 187948, 187951, 187954, 187955, 188020, 188053, 188087, 188108, 188125, 188126, 188127, 188136, 188182, 188225, 188231, 188287, 188324, 188610, 188611, 188612, 188662, 188663, 188666, 188668, 188689, 188725, 188728, 188729, 188741, 188759, 188766, 188767, 188840, 188842, 188843, 188845, 188847, 188860, 188874, 188880, 188944, 188969, 189022, 189023, 189035, 189036, 189037, 189041, 189070, 189101, 189104, 189141, 189142, 189148, 189149, 189169, 189205, 189218, 189219, 189227, 189242, 189275, 189276, 189280, 189302, 189383, 189385, 189387, 189388, 189389, 189421, 189422, 189425, 189426, 189427, 189431, 189442, 189461, 189463, 189464, 189469, 189483, 189500, 189546, 189559, 189577, 189578, 189587, 189588, 189596, 189599, 189617, 189632, 189633, 189634, 189635, 189636, 189639, 189641, 189683, 189684, 189722, 189726, 189727, 189729, 189738, 189739, 189740, 189784, 189785, 189786, 189790, 189805, 189807, 189808, 189809, 189810, 189811, 189812, 189815, 189816, 189821, 189841, 189842, 189901, 189907, 189922, 189923, 189941, 189943, 189944, 189949, 189953, 189954, 189955, 189956, 189957, 189966, 189974, 189976, 189977, 189980, 189983, 189984, 189986, 189989, 189990, 189991, 189992, 190072, 190084, 190100, 190107, 190109, 190110, 190122, 190125, 190126, 190127, 190129, 190130, 190131, 190134, 190135, 190136, 190137, 190138, 190156, 190158, 190164, 190165, 190168, 190178, 190179, 190199, 190208, 190209, 190212, 190220, 190298, 190301, 190303, 190305, 190309, 190316, 190343, 190347, 190354, 190355, 190356, 190357, 190380, 190381, 190382, 190413, 190425, 190426, 190429, 190441, 190443, 190444, 190469, 190470, 190471, 190476, 190479, 190480, 190481, 190482, 190485, 190486, 190487, 190501, 190506, 190528, 190535, 190551, 190602, 190603, 190612, 190614, 190615, 190616, 190651, 190661, 190662, 190663, 190664, 190668, 190670, 190671, 190672, 190673, 190674, 190675, 190676, 190677, 190679, 190685, 190687, 190699, 190700, 190760, 190762, 190764, 190765, 190807, 190815, 190819, 190851, 190856, 190894, 190895, 190925, 190999, 191026, 191033, 191037, 191038, 191044, 191045, 191055, 191064, 191070, 191071, 191072, 191073, 191087, 191089, 191091, 191092, 191093, 191096, 191129, 191253, 191254, 191255, 191262, 191263, 191264, 191269, 191271, 191273, 191282, 191287, 191308, 191310, 191312, 191313, 191314, 191315, 191445, 191446, 191453, 191466, 191467, 191468, 191493, 191495, 191503, 191508, 191509, 191511, 191522, 191524, 191593, 191605, 191607, 191610, 191665, 191666, 191667, 191668, 191669, 191670, 191676, 191688, 191689, 191691, 191700, 191735, 191753, 191783, 191785, 191788, 191792, 191793, 191851, 191852, 191854, 191855, 191857, 191861, 191862, 191863, 191866, 191869, 191871, 191872, 191873, 191874, 191878, 191879, 191887, 191895, 191935, 191958, 191977, 191983, 191984, 191985, 191987, 191988, 191989, 192028, 192037, 192072, 192074, 192157, 192158, 192159, 192160, 192161, 192183, 192184, 192185, 192297, 192298, 192301, 192558, 192568, 192606, 192700, 192701, 192755, 192756, 192757, 192794, 192859, 192860, 192861, 192867, 192923, 192933, 192939, 193073, 193135, 193137, 193139, 193227, 193228, 193229, 193230, 193245, 193331, 193345, 193365, 193587, 193810, 193847, 193983, 193987, 194001, 194008, 194130, 194132

## Zveřejněné přihlášky ochranných známek

(210) **O 161334**  
 (220) 21.11.2000  
 (320) 21.11.2000  
 (511) 12  
 (540)



(510) (12) pneumatiky, automobilové pneumatiky, pneumatiky pro jízdní kola, motocykly, káry, dopravní stroje a pneumatiky pro průmysl.

(730) **Kenda Rubber Industrial Co., Ltd.**, No. 146, Sec. 1, Chung-Shan Road, Yuan-Lin, Chang-Hwa Hsien, Thajsko

(740) Mgr. Petra S. de Brantes, KOREJZOVÁ & SPOL. Advokátní a patentová kancelář, Spálená 29, Praha 1

(210) **O 163256**  
 (220) 16.01.2001  
 (320) 16.01.2001  
 (511) 32  
 (540)

**IONTO**

(510) (32) nealkoholické nápoje všeho druhu.

(730) **Kofola a.s.**, Za drahou 1, Krnov, Česká republika

(740) Ing. Kendereški Dušan, patentový zástupce, Lidická 51, Brno

(210) **O 163903**  
 (220) 02.02.2001  
 (320) 02.02.2001  
 (511) 16, 17, 35, 42  
 (540)



(510) (16) papír, papírové archy, pásy lepicí, samolepky, samolepicí papírové fólie, fotografie, plakáty, prospekty, katalogy, lepidla pro papírenství a pro domácnost; (17) samolepicí fólie na bázi polyvinylchloridu a polyesteru, polotovary z plastických hmot, jako například desky a tabule; (35) reklamní, propagační a inzertní činnost, tvorba firemního stylu jako součást uvedeného v rámci této třídy; (42) zpracování výtvarných a grafických návrhů, design, počítačová animace.

(730) **GALILEO REKLAMA, spol. s r.o.**, České Vrbné 1916, České Budějovice, Česká republika

(740) Ing. Sedlák Jiří, Husova 16, České Budějovice

(210) **O 163911**  
 (220) 02.02.2001  
 (320) 02.02.2001  
 (511) 42  
 (540)

**Lifestyle**

(510) (42) zpravodajské služby, tvorba software, obrazové zpravodajství, expertizy.

(730) **TV3, a.s.**, Senovážná 4, Praha 1, Česká republika

(210) **O 164811**  
 (220) 28.02.2001  
 (320) 28.02.2001  
 (511) 20, 25  
 (540)



(510) (20) proutěné a slaměné zboží - v rámci této třídy; (25) dámské, pánské a dětské mikiny, trička, teplákové soupravy, tílka, nátlčníky, pyžama, noční košile, kojenecké prádlo - dupačky, trička, nátlčníky, spodní prádlo - dámské a dětské, pánské slipy a trenkoslipy.

(590) Barevná

(730) **Odvalil Arnošt**, Hausmannova 3006/14, Praha 4, Česká republika

(210) **O 166844**  
 (220) 26.04.2001  
 (320) 26.04.2001  
 (511) 1, 2, 4, 6, 7, 8, 9, 11, 12, 16, 17, 19, 20, 35, 37, 42  
 (540)



(510) (1) tmely a lepidla náležející do této třídy, chemikálie pro průmysl, odmašťovadla, ochranné chemické přípravky, chemické přípravky do motorových pohonných hmot, elektrolyt pro elektrické akumulátory a baterie; (2) barvy, nátěry, laky, mořidla, ředidla, antikorozní prostředky, pojiva do barev a laků, nástřikové kovy; (4) mazadla a oleje náležející do této třídy, pohonné látky pro motory; (6) spojovací materiály kovové všeho druhu, napříkladně šrouby, šroubové matice, vruty, hřebky, hřebíky, fixační materiály kovové, kovové trubky, fitinky, redukce, klouby a vsuvky, kovářiny, kovové zámečnické potřeby a jednoduché kovové výrobky náležející do této třídy, napříkladně tyčový profilový materiál, nosné objímky, konzole, třmeny, kotvy, přípojky, natloukací hmoždinky, řetězy, obecné kovy v surovém a polozpracovaném stavu a jejich slitiny, stavební materiál z válcovaného a litého kovu, kovové svařovací dráty, pájecí pájky měkké stříbrné a zlaté, napříkladně cínové, kovové skříňky, kufrty, bedny, držáky a obaly na nářadí, jejich součásti, příslušenství a doplňky; (7) stroje a nářadí poháněné motory, jako jsou napříkladně vyvažovačky, montážní a demontážní stroje, navijáky, hydraulické zvedáky, hevery, lisy, dílenské jeřáby, karosářské rozpínací sady, rovnací stoličky, rámy, jejich části, příslušenství a doplňky, motory zařazené ve třídě 7, jejich části, příslušenství a doplňky náležející do této třídy, elektrické nářadí a nástroje všeho druhu, jako jsou napříkladně vrtačky, vrtací a bourací kladiva, přímé, úhlové a excentrické elektrické brusky, pásové brusky, brusné a řezné kotoučové nástroje, elektrické rázové a momentové utahovačky, elektrické nůžky a vystřihovací

nůžky, elektrické oklepávačky, frézky na bodové sváry, leštičky, vyřezávačky, nýtovací stroje, nýtovací technika obecně, ofukovací pistole, pistole na kartuše, kardanové spojky, klouby apod., příslušenství těchto strojů, přístrojů, nástrojů a nářadí, jejich díly a doplňky, stojanové a sloupové vrtačky, jejich příslušenství, díly a doplňky, akumulátorové nářadí a nástroje včetně příslušenství, dílů a doplňků, pneumatické nářadí a nástroje všeho druhu, jako jsou například pneumatická vrtací a bourací kladiva, vrtačky, přímé, úhlové, excentrické a kotoučové brusky a řezačky, pásové brusky, brusné a řezné kotoučové nástroje, rázové a momentové utahovačky, nůžky, vystřihovací nůžky, oklepávačky, sekací kladiva, vyřezávačky, nýtovací kleště, nýtovací technika, ofukovací pistole, pistole na kartuše, maznice, kompresory, stroje pro autoservis a pneuservis, díly, příslušenství a doplňky těchto strojů, nástrojů a nářadí, jako jsou například spirálové hadice, navíječe hadic, přimazávače, údržbové jednotky apod., plynové přístroje pro svařování, jejich části, příslušenství a doplňky; (8) ruční nářadí a nástroje všeho druhu, například pro nýtování, nýtovací kleště, klíče všeho druhu, kleště všeho druhu, nůžky všeho druhu, šroubováky všeho druhu, maznice, hustiče pneumatik, sekáče, zvedáky, podpěry, bity (výměnná zakončení ručního nářadí), šroubovací systémy všeho druhu, pilky, pilníky, rašple, ráčny, kladiva, paličky, sekáče, dláta, svěráky, svěrky, rychlosvěrky, spárové měrky, důlčičky, vyražeče, ruční mechanické vrtačky, svidříky, hevery, zvedáky, podpěry, vrtáky, frézy, trny, kužele, vratidla, sklíčidla, držáky nástrojů, magnetické držáky, závitníky a závitová očka, brusné a řezné nástroje, vytahovačky zalomených šroubů, stahovačky všeho druhu, lamače matic, nástavce, redukce, oříšky, prodloužení pevná a flexibilní pro ruční nářadí a nástroje, nástroje na odstraňování izolace z kovových vodičů, rychlospojky, montážní páky, klíčky, rýsovací jehly, špičky, sídla, pinzety, nože pro technické účely, příslušenství, díly a doplňky těchto nástrojů a nářadí; (9) elektrická a elektronická zařízení a přístroje pro motorová vozidla náležející do této třídy jako jsou akumulátory elektrické, baterie elektrické, nabíječky pro elektrické baterie a akumulátory, vodoznaky, antény, cívky elektrické, čerpadla palivová, kabely startovací pro motory, dálkové ovladače, dálkoměry, spínače, dálkové spínače, časové spínače, spínací skříně, elektrické regulátory, tepelné regulátory, teploměry s výjimkou lékařských, snímače teploty, termostaty, relé, pojistky, přerušovače, usměrňovače proudu, odrušovače elektrické, vypínače, zástrčky, zásuvky, svorkovnice, tlumivky, transformátory, násobiče napětí, záchranné pásy, otáčkoměry, rychloměry, tachometry pro vozidla, zabezpečovací zařízení proti krádeži, poplašná zařízení, testery (zkoušecí přístroje), monitorovací přístroje, elektrické zámky, trojúhelníky výstražné pro vozidla, hasicí přístroje, jejich součásti, příslušenství a doplňky, přístroje a nástroje signalizační, kontrolní, navigační, optické, měřicí, záchranné, jejich součásti, příslušenství a doplňky, měřidla, měřítka, měrky, úhломěry, úchylkoměry, zkoušečky nemrznoucích kapalin, zkoušečky hustoty elektrolytů a kyselin, zkoušečky napětí, ampérmetry, fázovačky, manometry, regulátory tlaku, snímače pohybu, kamerové systémy, kontrolory vstupu, požární hlásiče, detektory kouře, sirény, svorky a spojky pro elektrické kabely, příslušenství k uvedeným výrobkům, součásti těchto výrobků a jejich doplňky, svářecí zařízení elektrická, jejich části, příslušenství a doplňky, elektrody svařovací; (11) příslušenství pro motorová vozidla, autodoplňky a jejich náhradní díly náležející do třídy 11, elektrická a elektronická zařízení a přístroje pro osvětlování, větrání, klimatizaci, úpravu a rozvod vzduchu, topení, jejich součásti, příslušenství a doplňky, pájecí (letovací) lampy, jejich součásti, příslušenství a doplňky;

(12) vozíky na nářadí, vybavené dílenské vozíky s nářadím v prolisech, manipulační vozíky, osobní a dodávkové automobily, přívěsná vozidla; (16) obaly, kufrы, kazety, držáky a prolisy z papíru a lepenky; (17) těsnící, ucpávací a izolační tmely a pěny pro servisní a stavební užití, trubky ohebné, objímky, konzole, třmeny, kotvy, přípojky, fitinky spadající do této třídy; (19) trubky nekovové pevné; (20) obaly, kufrы, kazety, držáky a prolisy ze dřeva a umělých hmot, hmoždinky nekovové, fitinky nekovové, konzole nekovové, nábytek dřevěný a kovový, zejména pro dílenské vybavení, ponky; (35) akviziční, marketingová, propagační, reklamní, informační, zprostředkovatelská a inzertní obchodněpodnikatelská činnost v rozsahu uvedených výrobků a služeb, distribuce prospektů, návrhů a vzorků pro reklamní a akviziční účely, předvádění výše specifikovaného zboží, propagační, reklamní a informační materiály všeho druhu včetně jejich rozšiřování a zasilání, velkoplošná reklama, poradenství a pomoc při provozu obchodu, pomoc při řízení obchodněpodnikatelské činnosti, pomoc při řízení obchodněpodnikatelské činnosti prostřednictvím internetu, obchodněkomerční využití internetu v oblasti internetových médií a vyhledávacích služeb, zprostředkovatelská činnost ve styku s veřejností a zákazníky (public relations), organizování obchodních a propagačních akcí, průzkum trhu, poskytování informací obchodního charakteru; (37) instalace, servis a opravy uvedených elektrických a elektronických zařízení a přístrojů, jejich částí, příslušenství a doplňků, instalace, servis a opravy uvedených strojů, zařízení a přístrojů, jejich částí, příslušenství a doplňků, servis a opravy uvedeného nářadí a nástrojů, jejich dílů, příslušenství a doplňků, zprostředkování těchto služeb, pronájem strojů, strojního zařízení a stavební mechanizace; (42) návrhy včetně kompletních technických řešení strojového, přístrojového, nástrojového, nářadového, materiálového a technologického vybavení strojírenských celků, řemeslných dílen, montážních linek, pneuservisů, autoservisů, odborné poradenství, projektování, technické studie, zajišťování zásobování, pronájem a půjčování strojového vybavení, přístrojů, nástrojů a nářadí spadající do této třídy, navrhování a tvorba elektronických stránek na internetu.

- (590) Barevná  
 (730) **Profi point s.r.o.**, Vaňurova 218/25, Liberec 1, Česká republika  
 (740) Strnad Václav Ing., Rychtářská 375/31, Liberec 14

- (210) **O 167510**  
 (220) 21.05.2001  
 (320) 21.05.2001  
 (511) 5, 8, 10, 12, 20, 21, 25, 28  
 (540)

## 1. vlastní ...

- (510) (5) hygienické výrobky, zejména absorpční tampony, absorpční a antiseptická vata, dezinfekční přípravky pro hygienické účely, zdravotní a hygienické kalhotky, zejména pro děti, hygienické ubrousky, přípravky a soli do koupele k léčebným účelům, lékárníčky, též přenosné, včetně obsahu, leukoplast, farmaceutické přípravky pro péči o pokožku, zvláště pudry a olejíčky, zejména pro děti a batolata, polštářky pro kojení, přípravky pro usnadnění prořezávání zubů; (8) ruční nástroje, depilační přístroje, manikúrové a pedikúrové soupravy, nůžky na nehty, zejména pro děti, pinzety, pilníky na nehty, přibory, zejména pro děti; (10) dětské dudlíky, dětské lahve, dudlíky na dětské lahve, dudlíky pro kojence, pomůcky pro kojení zařazené do této třídy, kroužky na prořezávání zubů, lahve pro kojence a pro malé děti; (12) doplňky silničních vozidel, zejména disky a kryty na automobilová kola,

náboje kol vozidel, bezpečnostní popruhy a pásy pro sedadla motorových vozidel, protioslňovací zařízení a sluneční clony pro automobily, čelní ochranná skla, stěrače skel, zpětná zrcátka, vzduchové nafukovací polštáře jako bezpečnostní zařízení pro automobily, volanty a klaksony, potahy na sedadla, tažná zařízení, zavazadlové nosiče, výstražná, zabezpečovací a poplašná zařízení pro vozidla, vzduchové pumpy (výstroj vozidel), lepící kaučukové záplaty na opravy pneumatik, hroty do pneumatik, protismyková zařízení na pneumatiky vozidel, zejména sněhové řetězy, opravářské nářadí na opravu pneumatik, přívěsné vozíky, přívěsné obytné vozy, dětské skládací pojízdné sedačky, kočárky, též skládací a kryty a příkrývky na ně, automobilové bezpečnostní sedačky pro děti, zvonky jízdních kol a motocyklů; (20) nábytek, zejména skřínky na hračky, dětská chodítka, kolébky, ohrádky pro děti, vysoké židle pro děti, ložní potřeby, zejména podhlavníky, podušky, polštáře, brčka na pití; (21) drobné náčiní nikoliv z drahých kovů ani postříbřené nebo pozlacené a přenosné nádoby k domácím a kuchyňským účelům, zejména dětské přenosné vaničky, toaletní potřeby, toaletní houby, hřebeny, termosky, kartáče a kartáčky, kosmetické pomůcky, pudrovátka, nočníky pro děti, neceséry; (25) dětské oděvy, konfekční i nekonfekční, např. šaty, kombinézy, kostýmy, blůzy, sukně a sukňové pásy, kalhoty, saka, chlapecké obleky, bundy, kabáty, košile, bundokošile, vesty, svetry, sportovní soupravy, zejména sportovní bundy, a to i s kapucí, krátké kalhoty, šortky, bermudy, plavky, mikiny, trička, maškarní kostýmy, zejména pro děti, pletené zboží, spodní prádlo dětské, tílka, košilky, pyžama, koupací pláště a župany, zástěry, kožesinové oděvy, uniformy, pletené zboží, oděvní doplňky, zejména šály, šátky, závoje, čepice a přiléhavé čapky, klobouky, kravaty, motýlky, hlavové pásy a klapky na uši, rukavice, punčochové zboží, jako ponožky, punčochy, punčochové kalhoty, podkolenky, kamaše, bryndáčky (ne z papíru), textilní plenky a plenkové kalhotky pro děti, dětská obuv, též sportovní a domácí; (28) hry, hračky, zejména plyšové, maňasci, panenky a šatičky pro ně, chřestítka, autíčka na hraní, dětský nábytek na hraní, zejména domečky a postýlky pro panenky, nářadí pro sport a hry, zejména míče, houpací koně, koloběžky, kolečkové brusle, surfovací prkna, tenisové a pinpongové rakety, šermířské zbraně, gymnastická zařízení a přístroje pro tělesná cvičení, houpáčky, stolní a společenské hry, jízdní kola nehybná, určená pro cvičení a trénink, náčiní pro zimní sporty a hry, zvláště lední brusle, též s botami, lyže, a to i surfovací, umělé vánoční stromečky, vánoční ozdoby, s výjimkou osvětlení a cukrovinek, zábavná pyrotechnika, žertovné předměty, karnevalové masky.

(730) **Marian Woska Malevo**, Karolíny Světlé 10/1366, Havířov - Bludovice, Česká republika

(740) Pacl Václav, patentový zástupce, Okrajová 4a, Havířov - Podlesí

(210) **O 167577**

(220) 22.05.2001

(320) 22.05.2001

(511) 7, 8, 9, 12, 16

(540)

## SPX

(510) (7) mechanické nástroje a to nafukovací hydraulické zvedáky, závitnice a raznice pro použití s obráběcími stroji, hydraulické lisy pro ohýbání, rovnání a tváření kovu, hydraulická beranidla, motorové převodkové a ložiskové stahováky, hydraulická čerpací zařízení, mazací lisy, strojní razící lisy, vakuová čerpadla, pojízdné kladkostroje s drátěným lanem, motorové stahováky pro vyjmutí a instalaci převodovek, ložisek, kol, řemenic, objímek, hřídelí a ostatní třením upevněných součástí, dílenské

jeřáby, hydraulické transmisní zvedáky, pásové kolejové lisy, hydraulicky ovládané svěrky pro přidržování obrobků, když se na nich provádějí výrobní operace, pojízdná samostatná jednotka ovládacího a regulačního ventilu pro vzduchový/hydraulický obvod používaný jako ústřední zdroj pohonu pro pracovní přídržná zařízení, součásti strojů a to zatěžovací ventily, hydraulické kontrolní ventily, hydraulická rozdělovací potrubí Y, násobné bloky s otvory pro hydraulické rozdělovací potrubí, hydraulické zvedáky, motorové zvedací rámy pro mazání a opravu vozidel, pojízdné hydraulické zvedáky vozidel, podpěrné nástroje na součásti vozidel pro použití při servisu a opravě motorů, soukolí řízení a závěsů, stroj pro konečnou úpravu brzdového bubnu a brzdové čelisti, zařízení pro montáž kol a pneumatik vozidel, rámy, stojany a výtahy, stroje a nástroje pro servis brzd a to soustruhy, brusky a vypouštěcí kohouty brzdového potrubí, výrobky poháněné kapalinou a to ruční, elektrická, pneumatická a motorem řízená kapalinová čerpadla, motory, válce a lineární poháněcí zařízení, beranidla, lisy, zvedáky a strukturní součásti pro ně, motorové pojízdné stanice pro doplňování chladicí kapaliny skládající se z ovladačů, měřidel a ventilů a s tím spojeného chladiče a hadic - vše prodávané jako celek, motorový pojízdný momentový konvertor a stroj na čištění vzduchového chladiče, čerpadla pro přívod kapaliny pod tlakem, tlakové kapalinové motory, součásti strojů a to ventily pro regulaci proudící kapaliny a neúplně pohonné systémy s tlakovou kapalinou skládající se z nádržky a jednoho nebo více výše jmenovaných zařízení, součásti strojů a to směrové regulační ventily, zařízení pro manipulaci s kapalinou a to regulační kapalinové ventily a strukturní součásti těchto zařízení, elektrický motor pro obsluhu ventilů s otočným kluzným vřetenem a škrťících ventilů, tlumičů dalších prvků konečné regulace, objemová čerpadla, objemové motory, ventily pro použití s hydrostatickými přepravními systémy s objemovými čerpadly skládajícími se z objemového čerpadla a motoru a jejich strukturních součástí, kontinuální linkové mísiče pro tekutiny, tuhé látky a kapaliny, pánve pro použití při čerpání roztaveného kovu z pecí, chemická čerpadla pístového typu, diafragmová chemická čerpadla, střásadla na vápno, násypné mísiče, korečkové výtahy, dopravní pásy, dávkovací stroje pro sypké materiály a jejich strukturní součásti, dopravníkové pásy pro dopravu sypkých materiálů, vzduchové kompresory utěsněné vodou, stroje pro plnění uhlí ke kotlům pro výrobu proudu a stroje pro ztužování a snižování objemu radioaktivního odpadu z jaderných elektráren, univerzální motory pro použití v různých druzích domácích spotřebičů, elektrické motory pro stroje, pneumaticky ovládané stroje pro změnu průchodu média potrubím v odezvě na řízený tlak aplikovaný na ně, průmyslové sběrače prachu a jejich strukturní součásti, pístní kroužky, součásti pozemních vozidel a to nekovové hadice na chladiče, balící zařízení pro balení nepropustné pod tlakem; (8) ručně ovládané nástroje a to stahováky pro vyjmutí převodovek, ložisek, řemenic a kol a ostatních nalisovaných součástí, vakuová čerpadla, drtiče olejových filtrů, štípače matic, ručně ovládané nástroje a to nastavitelné klíče, nastavitelné hasáky, rozpínače, utahovací klíče (na matice), sochory (na páčení), páčidla, vratná rohatková ústrojí, hřebínkové nože na závity, stahováky na hřídele převodovky a ložiska, nástroje na odtržení těsnících O-kroužků a nosná pouzdra pro ně prodávané jako celek, stříhače drátů, lemovačka konců drátů, ohýbací, přídržné, tažné a tlačné svěrky, podpěrné nástroje součástí vozidla pro použití při servisu a opravě motorů, soukolí řízení a závěsů, rámy (zvedací), stojany a výtahy, transmisní ruční zvedáky; (9) stroje pro simulaci řízení na silnici, zařízení pro zkoušení vstříkovacích trysek vozidel, bezpečnostní brýle, počítače,



klávesnice a tiskárny a příbuzná zařízení pro řízenou diagnostickou analýzu motorů vozidel a soukolí řízení, počítačový software, počítačový software pro ovládání, řízení a sledování proudových operací a funkcí, software počítačové databáze pro výběr náhradních součástí vozidel a nástrojů, tepelná relé a to časová zpožďovací relé - vše neelektrické a neelektronické, neelektrické a neelektronické laboratorní mísiče, generátory signálů, automatické generátory telefonních impulsů, regenerátory signálů a regenerativní zesilovače, předřadníky pro přívod energie pro plynové výbojky, dvoucestné mobilní rádiové zařízení a jeho součásti, rozhraní pro převod telefonních údajů pro nepřerušitelné dodávky proudu, inventarizační software a to software pro sledování inventáře v laboratoři, počítačové systémy obsahující hardware a software pro simulaci znázornění terénu a promítání obrázků, systémy pro dodávání střídavého a stejnosměrného proudu a to nepřerušované, tolerantní vůči chybám a telekomunikační, generátory stejnosměrného proudu, spínače pro elektrické a optické signální spoje a to matrice, spínače, kanálové spínače počítače, spínače místní sítě, analyzátoru protokolu, spínací nebo programová zařízení pro programování nebo spínání v počítačových sítích a v telefonních sítích, zařízení s programovacím panelem s optickými vlákny, optický multiplexor pro kombinování dvou nebo více optických signálů do složeného optického signálu, optická vlákna a propojovací zařízení pro propojení nebo programování jednoho souboru optických vláken na druhý soubor optických vláken převážně pro rozsáhlá prostředí hlavních střediskových počítačů, vysílací linky a to elektronické vlnovody pro převod proudu radiové frekvence, zařízení pro převod a rozvod proudu a to elektrické transformátory, svodiče napětíových rázů, přepínače odboček a montované rozvodny, násobné systémy pro průchod kabelů a to skříňky pro zastavení šíření ohně umístěné v protipožárních překážkách jako podlahách nebo střeších, stěnách nebo přepážkách a stropech pro průchod kabelů a/nebo vodičů, propojovací jednotky a to destičky s tisknými obvody pro použití při propojování serverů ke kanálům hlavních počítačů, elektrické konektory pro použití s kabelovodem, propojovací zařízení pro propojení serveru k hlavnímu počítači, vícekabelové tranzity používající modulový systém elastomerových hranolů uspořádaných tak, aby vyplnily prostory mezi kabely a vnitřkem rámu, optický multiplexor pro kombinování dvou nebo více optických signálů do složeného optického signálu, míchací přístroj pro laboratorní, poloprovozní a výrobní použití, přístupové karty, retorty na zpracování chemikálií pro laboratorní použití; (12) stroje pro rovnání kol, nápravy a rámu vozidel, stroje pro zkoušení a seřizování kol - vše neelektrické a neelektronické, neelektrické a neelektronické stroje pro vyvažování kol automobilů a nákladních vozidel, stroje pro seřizování kol, rámu pneumatik a řízení; (16) příručky pro použití počítačů, klávesnic, tiskáren a jiných příbuzných zařízení určených pro řízenou diagnostickou analýzu motorů vozidel a soukolí řízení.

- (730) **SPX Corporation**, 700 Terrace Point Drive, Muskegon, Spojené státy americké, Michigan  
 (740) JUDr. Traplová Jarmila, Advokátní a patentová kancelář Traplová, Hakr, Kubát, Přístavní 24, Praha 7

(210) **O 171417**

(220) 11.09.2001

(320) 11.09.2001

(511) 9, 16, 18, 19, 21, 24, 26, 35, 36, 37, 38, 41, 42

(540) **OskarKompas**

(510) (9) vědecké, elektronické a optické přístroje a zařízení v

rámci třídy 9, přístroje a zařízení pro přenos a zpracování informací, zejména v oblasti telekomunikace, sítě telekomunikační a výpočetní techniky a jejich části, sítě datové, jejich součásti a náhradní díly v rámci třídy 9, počítače, periferní zařízení počítačů v rámci třídy 9, záznamová média a nosiče záznamů, karty s pamětí, nosiče informací, zařízení pro zpracování dat a počítačů, CD disky, prodejní automaty a přístroje a mechanismy pro reklamu v rámci třídy 9, telefony, záznamníky, hlasové schránky, mobilní telefony, faxy, modemy, magnetické suporty zvukových záznamů; (16) výrobky z papíru, lepenky a plastu - dárkové a upomínkové předměty z plastu v rámci třídy 16, kancelářské potřeby z plastu, kancelářské potřeby (kromě nábytku), těžítka, tiskoviny včetně reklamních a propagačních, periodika, plakáty, formuláře, příručky, manuály, průvodní dokumentace, obaly z papíru, lepenky a plastu (např. igelitové tašky apod.), umělecké, dárkové, ozdobné a upomínkové předměty vyrobené z papíru, lepenky a plastu v rámci třídy 16, obtisky; (18) umělecké ozdobné a dárkové předměty z kůže a imitace kůže, kožené zboží, deštníky, zboží z imitace kůže; (19) kryty pro telekomunikační zařízení nekovové, zejména kryty telekomunikačních věží, podstavce u základových stanic, kontejnery obsahující telekomunikační zařízení; (21) sklo, porcelán, keramika a výrobky z těchto materiálů, výrobky pro domácnost; (24) textilní upomínkové a dárkové předměty v rámci třídy 24, zejména ubrusy, prostírání látkové na stůl, cestovní příkrývky, dečky textilní, kapesníky látkové, koupelové textilie (s výjimkou oblečení), ložní pokrývky a příkrývky, ložní prádlo, lůžkové přehozy, lůžkoviny, okenní záclony, plědy, povlaky na polštáře, prádlo stolní, praporec (ne z papíru), prostírání (podložky na stůl, pod sklenice, talíře), prostírání anglické (kromě papírového), přehozy na postele, rolety textilní, ručníky, rukavice na umývání, stolní ubrusy látkové, utěrky, závěsy na dveřích, závěsy na stěnu, závěsy textilní nebo plastové a žínky hygienické; (26) umělecké ozdobné a dárkové předměty z textilu v rámci třídy 26, galanterie, zejména ozdoby na oděvy, monogramy, odznaky (ne z drahých kovů), nažehlovací ozdoby textilních výrobků a stuhu; (35) propagace, reklama, inzertní a reklamní agentura, automatické zpracování informací, zprostředkovatelská a obstaravatelská činnost v oblasti informatiky a obchodu, marketing, činnost ekonomických a organizačních poradců; (36) finanční služby; (37) výstavba, montáž a údržba a opravy telekomunikačních zařízení, výstavba, montáž a rekonstrukce telekomunikačních, radiokomunikačních, výpočetních a datových sítí, servis pro telekomunikační zařízení tuzemská i zahraniční, servis telekomunikačních, datových a jiných sítí, instalace a opravy; (38) mobilní telekomunikační služby a ostatní telekomunikační služby, dále služby spočívající v přímém propojení lokálních pevných sítí se sítí mobilních telefonů, informační služby na Internetu, poskytování informačního servisu prostřednictvím telefonu, mobilní telekomunikační sítě, Internetu, poskytování přístupu na on-line informační služby a databáze, přenos, poskytování nebo vyvolávání informací z počítačových databází, on-line informační a databázové služby, komunikační služby prostřednictvím Internetu, vnějších a vnitřních sítí, šíření elektronických tiskovin, časopisů, periodik a knih prostřednictvím počítačové, datové, elektronické, telekomunikační nebo informační sítě, provozování informační a datové sítě, provozování veřejné mobilní radiotelefonní sítě, pronájem telekomunikačních okruhů, vedení sítí, zřizování a provozování veřejných, soukromých i účelových sítí, provozování datových a počítačových sítí, služby poskytované integrovanou digitální sítí, elektronický přenos dokumentů, přenos informací, zprostředkování

přenosu dat, zprostředkovatelská a poradenská činnost v oblasti telekomunikací; (41) vydavatelství nosičů informací, služby školící a vzdělávací, služby publikační a vydávání tiskovin, organizace a provádění her a soutěží, sportovní, zábavná a výchovná činnost; (42) analytické a inženýrské práce v oblasti telekomunikací, hosting, poradenská činnost v oblasti výpočetní techniky a jejího servisu, provozování počítačových center, zprostředkovatelská a obstaravatelská činnost v oblasti výpočetní techniky, poradenská činnost v oblasti výpočetní techniky, elektrotechniky a telekomunikačních zařízení.

(730) **Český Mobil, a.s.**, Vinohradská 167, Praha 10, Česká republika

(740) Mgr. Pomaizlová Karin, advokátka, Linklaters, v.o.s., Palác Myslbek, Na Příkopě 19/1096, Praha 1 - Staré Město

(210) **O 172779**

(220) 19.10.2001

(320) 19.10.2001

(511) 1, 2, 3, 5, 6, 7, 9, 12, 20, 23, 24, 25, 33, 36, 41

(540)

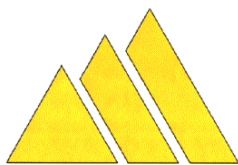

**PROSPERITA**

(510) (1) chemické přípravky pro průmysl, ochranné přípravky pro dřevo a pro beton (s výjimkou barev a olejů); (2) barvy, laky, nátěrové hmoty - v rámci této třídy, ředidla barev, laků a nátěrových hmot, ochranné přípravky na kovy a pro dřevo, barviva, mořidla; (3) přípravky pro čištění, pro leštění, pro odmašťování a pro mytí, mýdla, prací přípravky, kosmetické přípravky, šampóny, zubní pasty, hygienické toaletní přípravky, ochranné prostředky na kůži (leštidla); (5) dezinfekční přípravky, hygienické osobní a zdravotnické pomůcky zahrnuté v této třídě, mořidla pro osiva; (6) hutní výrobky ze železa, litin, oceli, neželezných kovů a jejich slitin, kovové cisterny, odlitky z běžných kovů, kovové konstrukce, kovové kontejnery; (7) radlice pro sněhové pluh, sněhové pluh, sypače vozovek, zametače sněhu (nikoliv ruční) a jiné stroje pro silnice, součásti těchto strojů zahrnutých v této třídě, sekačky travních porostů, hrabací stroje a jiné zahradnické a zemědělské stroje, dopravníky, mechanická a hydraulická zařízení k vysokozdvizným vozíkům, písty pro motory, součástky pro stroje a pro motory zahrnuté v této třídě; (9) telefonní ústředny, telekomunikační přístroje, výrobky rozvaděčové slaboproudé techniky, ochranné oděvy proti úrazům, radiaci a ohni, ochranné rukavice, ochranné přilby, ochranné nákolennice pro dělníky, obuv ochranná proti ozáření a ohni, ochranné prostředky osobní proti nehodám, ochranné štíty na obličej; (12) karosérie, karoserijní díly pro vozidla, cisterny na vozidla, skříně pro chladicí vozy a pro chladicí přívěsy nebo návěsy a jiné skříně pro vozidla, hřídele pro vozidla, míchače betonu na vozidla, vyklápěcí stěny nákladních aut, vysokozdvizné vozíky, návěsy, přívěsy za vozidla a jiná tažná zařízení za vozidla a jejich součásti zahrnuté v této třídě, konstrukční a náhradní díly pro vozidla zahrnuté v této třídě; (20) nábytek včetně kovového a kempingového nábytku a zahradního nábytku, nábytek z proutě nebo rákosy, zrcadla, rámy na obrazy a rámy na zrcadla, ložní potřeby - v rámci této třídy včetně matrací a podhlavníků; (23) nitě a jiná vlákna pro textilní účely; (24) tkaniny (kromě speciálních zahrnutých v jiných třídách), bytový textil, ložní prádlo, povlečení,

pokrývky ložní, ubrusy, ručníky, utěrky a podobné textilní výrobky - v rámci této třídy; (25) oděvy včetně pracovních oděvů a pracovních uniforem, obuv, trepky, prádlo, čepice, klobouky, rukavice, kravaty, oděvní pásy, punčochové zboží; (33) vína, lihoviny, likéry; (36) realitní činnost a zprostředkování realitní činnosti, zprostředkování nákupu, prodeje a pronájmu nemovitostí, poskytování faktoringu a forfaitingu, leasing; (41) pořádání odborných seminářů, školení a jiných vzdělávacích akcí.

(590) Barevná

(730) **CONCENTRA a. s.**, V Centrum 751, Orlová - Lutyně, Česká republika

(740) Ing. Rylková Iva, Polská 1525, Ostrava-Poruba

(210) **O 173316**

(220) 02.11.2001

(320) 02.11.2001

(511) 9, 14, 16, 18, 19, 21, 24, 26, 34, 35, 36, 37, 38, 41, 42

(540)

**OskarBusinessKontakt**

(510) (9) vědecké, elektronické a optické přístroje a zařízení v rámci třídy 9, přístroje a zařízení pro přenos a zpracování informací, zejména v oblasti telekomunikací, včetně krytů těchto zařízení, sítě telekomunikační a výpočetní techniky a jejich částí, sítě datové, jejich součástí a náhradní díly v rámci třídy 9, počítače, periferní zařízení počítačů, záznamová média a nosiče záznamů, karty s pamětí, nosiče informací, zařízení pro zpracování dat a počítačů, CD disky, prodejní automaty, přístroje a mechanismy pro reklamu v rámci třídy 9, telefony, záznamníky, hlasové schránky, mobilní telefony, faxy, modemy, magnetické suporty zvukových záznamů, pouzdra na brýle, pišťalky, teploměry s výjimkou lékařských; (14) klíčenky (bižuterie), přívěsky a náramky (šperky), budíky; (16) výrobky z papíru, lepenky a plastu - dárkové, upomínkové a ozdobné předměty z papíru, lepenky a plastu v rámci této třídy, kancelářské potřeby (kromě nábytku), deštníka, tiskoviny včetně reklamních a propagačních, periodika, plakáty, formuláře, příručky, manuály, průvodní dokumentace, obaly z papíru, lepenky a plastu (např. igelitové tašky apod.), umělecké, dárkové a ozdobné předměty vyrobené z papíru, lepenky a plastu v rámci třídy 16, obtisky; (18) umělecké ozdobné a dárkové předměty z kůže a imitace kůže, zboží z kůže a imitace kůže, deštníky; (19) kryty pro telekomunikační zařízení nekovové, zejména kryty telekomunikačních věží, podstavce u základových stanic, kontejnery obsahující telekomunikační zařízení; (21) sklo, porcelán, keramika a výrobky z těchto materiálů, výrobky pro domácnost spadající do této třídy; (24) textilní upomínkové a dárkové předměty v rámci této třídy, zejména ubrusy, prostírání látkové na stůl, cestovní příkrývky, dečky textilní, kapesníky látkové, koupelové textilie (s výjimkou oblečení), ložní pokrývky a příkrývky, ložní prádlo, lůžkové přehozy, lůžkoviny, okenní záclony, plědy, povlaky na polštáře, prádlo stolní, praporec (ne z papíru), prostírání (podložky na stůl, pod sklenice a talíře), prostírání anglické (kromě papírového), přehozy na postele, rolety textilní, ručníky, rukavice na umývání, stolní ubrusy látkové, utěrky, závěsy na dveře, závěsy na stěnu, závěsy textilní nebo plastové a žínky hygienické; (26) umělecké ozdobné a dárkové předměty z textilu v rámci této třídy, galanterie, zejména ozdoby na oděvy, monogramy, odznaky (ne z drahých kovů), nážehlovací ozdoby textilních výrobků a stuh; (34) plastové popelníky, zapalovače; (35) propagace, reklama, inzertní a reklamní agentura, automatické zpracování informací, zprostředkovatelská a obstaravatelská činnost v oblasti informatiky a obchodu, marketing, činnost ekonomických a organizačních poradců; (36) finanční služby; (37) výstavba, montáž, údržba a opravy telekomunikačních

zařízení, výstavba, montáž a rekonstrukce telekomunikačních, radiokomunikačních, výpočetních a datových sítí, servis pro telekomunikační zařízení tuzemská i zahraniční, servis telekomunikačních, datových a jiných sítí, instalace a opravy; (38) mobilní telekomunikační služby a ostatní telekomunikační služby, dále služby spočívající v přímém propojení lokálních pevných sítí se sítí mobilních telefonů, informační služby na Internetu, poskytování informačního servisu prostřednictvím telefonu, mobilní telekomunikační sítě, Internetu, poskytování on-line přístupu k informačním službám a databázím, přenos, poskytování nebo vyvolávání informací z počítačových databází, on-line informační a databázové služby, komunikační služby prostřednictvím Internetu, vnějších a vnitřních sítí, šíření elektronických tiskovin, časopisů, periodik a knih prostřednictvím počítačové, datové, elektronické, telekomunikační nebo informační sítě, provozování informační a datové sítě, provozování veřejné mobilní radiotelefonní sítě, pronájem telekomunikačních okruhů a sítí, zřizování a provozování veřejných, soukromých i účelových sítí, provozování datových a počítačových sítí, služby poskytované integrovanou digitální sítí, elektronický přenos dokumentů, přenos informací, zprostředkování přenosu dat, zprostředkovatelská a poradenská činnost v oblasti telekomunikací, poradenská činnost v oblasti telekomunikačních zařízení; (41) vydavatelství nosičů informací, služby školící a vzdělávací, služby publikační, vydávání tiskovin, organizace a provádění her a soutěží, sportovní, zábavná a výchovná činnost; (42) analytické a inženýrské práce v oblasti telekomunikací, poradenská činnost v oblasti výpočetní techniky a jejího servisu, provozování počítačových center, zprostředkovatelská a obstaravatelská činnost v oblasti výpočetní techniky, poradenská činnost v oblasti výpočetní techniky a elektrotechniky, hosting.

(730) **Český Mobil a. s.**, Vinohradská 167, Praha 10, Česká republika

(740) Mgr. Pomaizlová Karin, advokátka, Na Příkopě 19, Praha 1

(210) **O 173317**

(220) 02.11.2001

(320) 02.11.2001

(511) 9, 14, 16, 18, 19, 21, 24, 26, 34, 35, 36, 37, 38, 41, 42

(540) **OskarBusinessLinka**

(510) (9) vědecké, elektronické a optické přístroje a zařízení v rámci třídy 9, přístroje a zařízení pro přenos a zpracování informací, zejména v oblasti telekomunikací, včetně krytů těchto zařízení, sítě telekomunikační a výpočetní techniky a jejich částí, sítě datové, jejich součásti a náhradní díly v rámci třídy 9, počítače, periferní zařízení počítačů, záznamová média a nosiče záznamů, karty s pamětí, nosiče informací, zařízení pro zpracování dat a počítačů, CD disky, prodejní automaty, přístroje a mechanismy pro reklamu v rámci třídy 9, telefony, záznamníky, hlasové schránky, mobilní telefony, faxy, modemy, magnetické suporty zvukových záznamů, pouzdra na brýle, pištálky, teploměry s výjimkou lékařských; (14) klíčenky (bižuterie), přívěsky a náramky (šperky), budíky; (16) výrobky z papíru, lepenky a plastu - dárkové, upomínkové a ozdobné předměty z papíru, lepenky a plastu v rámci této třídy, kancelářské potřeby (kromě nábytku), těžítka, tiskoviny včetně reklamních a propagačních, periodika, plakáty, formuláře, příručky, manuály, průvodní dokumentace, obaly z papíru, lepenky a plastu (např. igelitové tašky apod.), umělecké, dárkové a ozdobné předměty vyrobené z papíru, lepenky a plastu v rámci třídy 16, obtisky; (18) umělecké ozdobné a dárkové předměty z kůže a imitace kůže, zboží z kůže a imitace kůže, deštníky;

(19) kryty pro telekomunikační zařízení nekovové, zejména kryty telekomunikačních věží, podstavce u základových stanic, kontejnery obsahující telekomunikační zařízení; (21) sklo, porcelán, keramika a výrobky z těchto materiálů, výrobky pro domácnost spadající do této třídy; (24) textilní upomínkové a dárkové předměty v rámci této třídy, zejména ubrusy, prostírání látkové na stůl, cestovní příkrývky, dečky textilní, kapesníky látkové, koupelové textilie (s výjimkou oblečení), ložní pokrývky a příkrývky, ložní prádlo, lůžkové přehozy, lůžkoviny, okenní záclony, plédy, povlaky na polštáře, prádlo stolní, praporec (ne z papíru), prostírání (podložky na stůl, pod sklenice a talíře), prostírání anglické (kromě papírového), přehozy na postele, rolety textilní, ručníky, rukavice na umývání, stolní ubrousky látkové, utěrky, závěsy na dveře, závěsy na stěnu, závěsy textilní nebo plastové a žínky hygienické; (26) umělecké ozdobné a dárkové předměty z textilu v rámci této třídy, galanterie, zejména ozdoby na oděvy, monogramy, odznaky (ne z drahých kovů), nažehlovací ozdoby textilních výrobků a stuhu; (34) plastové popelníky, zapalovače; (35) propagace, reklama, inzertní a reklamní agentura, automatické zpracování informací, zprostředkovatelská a obstaravatelská činnost v oblasti informatiky a obchodu, marketing, činnost ekonomických a organizačních poradců; (36) finanční služby; (37) výstavba, montáž, údržba a opravy telekomunikačních zařízení, výstavba, montáž a rekonstrukce telekomunikačních, radiokomunikačních, výpočetních a datových sítí, servis pro telekomunikační zařízení tuzemská i zahraniční, servis telekomunikačních, datových a jiných sítí, instalace a opravy; (38) mobilní telekomunikační služby a ostatní telekomunikační služby, dále služby spočívající v přímém propojení lokálních pevných sítí se sítí mobilních telefonů, informační služby na Internetu, poskytování informačního servisu prostřednictvím telefonu, mobilní telekomunikační sítě, Internetu, poskytování on-line přístupu k informačním službám a databázím, přenos, poskytování nebo vyvolávání informací z počítačových databází, on-line informační a databázové služby, komunikační služby prostřednictvím Internetu, vnějších a vnitřních sítí, šíření elektronických tiskovin, časopisů, periodik a knih prostřednictvím počítačové, datové, elektronické, telekomunikační nebo informační sítě, provozování informační a datové sítě, provozování veřejné mobilní radiotelefonní sítě, pronájem telekomunikačních okruhů a sítí, zřizování a provozování veřejných, soukromých i účelových sítí, provozování datových a počítačových sítí, služby poskytované integrovanou digitální sítí, elektronický přenos dokumentů, přenos informací, zprostředkování přenosu dat, zprostředkovatelská a poradenská činnost v oblasti telekomunikací, poradenská činnost v oblasti telekomunikačních zařízení; (41) vydavatelství nosičů informací, služby školící a vzdělávací, služby publikační, vydávání tiskovin, organizace a provádění her a soutěží, sportovní, zábavná a výchovná činnost; (42) analytické a inženýrské práce v oblasti telekomunikací, poradenská činnost v oblasti výpočetní techniky a jejího servisu, provozování počítačových center, zprostředkovatelská a obstaravatelská činnost v oblasti výpočetní techniky, poradenská činnost v oblasti výpočetní techniky a elektrotechniky, hosting.

(730) **Český Mobil a. s.**, Vinohradská 167, Praha 10, Česká republika

(740) Mgr. Pomaizlová Karin, advokátka, Na Příkopě 19, Praha 1

(210) **O 173318**

(220) 02.11.2001

(320) 02.11.2001

(511) 9, 14, 16, 18, 19, 21, 24, 26, 34, 35, 36, 37, 38, 41, 42

(540) **Oskar Business Connect**

(510) (9) vědecké, elektronické a optické přístroje a zařízení v rámci třídy 9, přístroje a zařízení pro přenos a zpracování informací, zejména v oblasti telekomunikací, včetně krytů těchto zařízení, sítě telekomunikační a výpočetní techniky a jejich částí, sítě datové, jejich součástí a náhradní díly v rámci třídy 9, počítače, periferní zařízení počítačů, záznamová média a nosiče záznamů, karty s pamětí, nosiče informací, zařízení pro zpracování dat a počítačů, CD disky, prodejní automaty, přístroje a mechanismy pro reklamu v rámci třídy 9, telefony, záznamníky, hlasové schránky, mobilní telefony, faxy, modemy, magnetické suporty zvukových záznamů, pouzdra na brýle, pišťalky, teploměry s výjimkou lékařských; (14) klíčenky (bižuterie), přívěsky a náramky (šperky), budíky; (16) výrobky z papíru, lepenky a plastu - dárkové, upomínkové a ozdobné předměty z papíru, lepenky a plastu v rámci této třídy, kancelářské potřeby (kromě nábytku), těžítka, tiskoviny včetně reklamních a propagačních, periodika, plakáty, formuláře, příručky, manuály, průvodní dokumentace, obaly z papíru, lepenky a plastu (např. igelitové tašky apod.), umělecké, dárkové a ozdobné předměty vyrobené z papíru, lepenky a plastu v rámci třídy 16, obtisky; (18) umělecké ozdobné a dárkové předměty z kůže a imitace kůže, zboží z kůže a imitace kůže, deštníky; (19) kryty pro telekomunikační zařízení nekovové, zejména kryty telekomunikačních věží, podstavce u základových stanic, kontejnery obsahující telekomunikační zařízení; (21) sklo, porcelán, keramika a výrobky z těchto materiálů, výrobky pro domácnost spadající do této třídy; (24) textilní upomínkové a dárkové předměty v rámci této třídy, zejména ubrusy, prostírání látkové na stůl, cestovní příkrývky, dečky textilní, kapesníky látkové, koupelové textilie (s výjimkou oblečení), ložní pokrývky a příkrývky, ložní prádlo, lůžkové přehozy, lůžkoviny, okenní záclony, plédy, povlaky na polštáře, prádlo stolní, praporec (ne z papíru), prostírání (podložky na stůl, pod sklenice a talíře), prostírání anglické (kromě papírového), přehozy na postele, rolety textilní, ručníky, rukavice na umývání, stolní ubrusy látkové, utěrky, závěsy na dveře, závěsy na stěnu, závěsy textilní nebo plastové a žínky hygienické; (26) umělecké ozdobné a dárkové předměty z textilu v rámci této třídy, galanterie, zejména ozdoby na oděvy, monogramy, odznaky (ne z drahých kovů), nažehlovací ozdoby textilních výrobků a stuh; (34) plastové popelníky, zapalovače; (35) propagace, reklama, inzertní a reklamní agentura, automatické zpracování informací, zprostředkovatelská a obstaravatelská činnost v oblasti informatiky a obchodu, marketing, činnost ekonomických a organizačních poradců; (36) finanční služby; (37) výstavba, montáž, údržba a opravy telekomunikačních zařízení, výstavba, montáž a rekonstrukce telekomunikačních, radiokomunikačních, výpočetních a datových sítí, servis pro telekomunikační zařízení tuzemská i zahraniční, servis telekomunikačních, datových a jiných sítí, instalace a opravy; (38) mobilní telekomunikační služby a ostatní telekomunikační služby, dále služby spočívající v přímém propojení lokálních pevných sítí se sítí mobilních telefonů, informační služby na Internetu, poskytování informačního servisu prostřednictvím telefonu, mobilní telekomunikační sítě, Internetu, poskytování on-line přístupu k informačním službám a databázím, přenos, poskytování nebo vyvolávání informací z počítačových databází, on-line informační a databázové služby, komunikační služby prostřednictvím Internetu, vnějších a vnitřních sítí, šíření elektronických tiskovin, časopisů, periodik a knih prostřednictvím počítačové, datové, elektronické, telekomunikační nebo

informační sítě, provozování informační a datové sítě, provozování veřejné mobilní radiotelefonní sítě, pronájem telekomunikačních okruhů a sítí, zřizování a provozování veřejných, soukromých i účelových sítí, provozování datových a počítačových sítí, služby poskytované integrovanou digitální sítí, elektronický přenos dokumentů, přenos informací, zprostředkování přenosu dat, zprostředkovatelská a poradenská činnost v oblasti telekomunikací, poradenská činnost v oblasti telekomunikačních zařízení; (41) vydavatelství nosičů informací, služby školící a vzdělávací, služby publikační, vydávání tiskovin, organizace a provádění her a soutěží, sportovní, zábavná a výchovná činnost; (42) analytické a inženýrské práce v oblasti telekomunikací, poradenská činnost v oblasti výpočetní techniky a jejího servisu, provozování počítačových center, zprostředkovatelská a obstaravatelská činnost v oblasti výpočetní techniky, poradenská činnost v oblasti výpočetní techniky a elektrotechniky, hosting.

(730) **Český Mobil a. s.**, Vinohradská 167, Praha 10, Česká republika

(740) Mgr. Pomaizlová Karin, advokátka, Na Příkopě 19, Praha 1

(210) **O 173319**

(220) 02.11.2001

(320) 02.11.2001

(511) 9, 14, 16, 18, 19, 21, 24, 26, 34, 35, 36, 37, 38, 41, 42

(540)

**Oskar VPN**

(510) (9) vědecké, elektronické a optické přístroje a zařízení v rámci třídy 9, přístroje a zařízení pro přenos a zpracování informací, zejména v oblasti telekomunikací, včetně krytů těchto zařízení, sítě telekomunikační a výpočetní techniky a jejich částí, sítě datové, jejich součástí a náhradní díly v rámci třídy 9, počítače, periferní zařízení počítačů, záznamová média a nosiče záznamů, karty s pamětí, nosiče informací, zařízení pro zpracování dat a počítačů, CD disky, prodejní automaty, přístroje a mechanismy pro reklamu v rámci třídy 9, telefony, záznamníky, hlasové schránky, mobilní telefony, faxy, modemy, magnetické suporty zvukových záznamů, pouzdra na brýle, pišťalky, teploměry s výjimkou lékařských; (14) klíčenky (bižuterie), přívěsky a náramky (šperky), budíky; (16) výrobky z papíru, lepenky a plastu - dárkové, upomínkové a ozdobné předměty z papíru, lepenky a plastu v rámci této třídy, kancelářské potřeby (kromě nábytku), těžítka, tiskoviny včetně reklamních a propagačních, periodika, plakáty, formuláře, příručky, manuály, průvodní dokumentace, obaly z papíru, lepenky a plastu (např. igelitové tašky apod.), umělecké, dárkové a ozdobné předměty vyrobené z papíru, lepenky a plastu v rámci třídy 16, obtisky; (18) umělecké ozdobné a dárkové předměty z kůže a imitace kůže, zboží z kůže a imitace kůže, deštníky; (19) kryty pro telekomunikační zařízení nekovové, zejména kryty telekomunikačních věží, podstavce u základových stanic, kontejnery obsahující telekomunikační zařízení; (21) sklo, porcelán, keramika a výrobky z těchto materiálů, výrobky pro domácnost spadající do této třídy; (24) textilní upomínkové a dárkové předměty v rámci této třídy, zejména ubrusy, prostírání látkové na stůl, cestovní příkrývky, dečky textilní, kapesníky látkové, koupelové textilie (s výjimkou oblečení), ložní pokrývky a příkrývky, ložní prádlo, lůžkové přehozy, lůžkoviny, okenní záclony, plédy, povlaky na polštáře, prádlo stolní, praporec (ne z papíru), prostírání (podložky na stůl, pod sklenice a talíře), prostírání anglické (kromě papírového), přehozy na postele, rolety textilní, ručníky, rukavice na umývání, stolní ubrusy látkové, utěrky, závěsy na dveře, závěsy na stěnu, závěsy textilní nebo plastové a žínky hygienické; (26) umělecké ozdobné a dárkové předměty z textilu v

rámci této třídy, galanterie, zejména ozdoby na oděvy, monogramy, odznaky (ne z drahých kovů), nažehlovací ozdoby textilních výrobků a stuhu; (34) plastové popelníky, zapalovače; (35) propagace, reklama, inzertní a reklamní agentura, automatické zpracování informací, zprostředkovatelská a obstaravatelská činnost v oblasti informatiky a obchodu, marketing, činnost ekonomických a organizačních poradců; (36) finanční služby; (37) výstavba, montáž, údržba a opravy telekomunikačních zařízení, výstavba, montáž a rekonstrukce telekomunikačních, radiokomunikačních, výpočetních a datových sítí, servis pro telekomunikační zařízení tuzemská i zahraniční, servis telekomunikačních, datových a jiných sítí, instalace a opravy; (38) mobilní telekomunikační služby a ostatní telekomunikační služby, dále služby spočívající v přímém propojení lokálních pevných sítí se sítí mobilních telefonů, informační služby na Internetu, poskytování informačního servisu prostřednictvím telefonu, mobilní telekomunikační sítě, Internetu, poskytování on-line přístupu k informačním službám a databázím, přenos, poskytování nebo vyvolávání informací z počítačových databází, on-line informační a databázové služby, komunikační služby prostřednictvím Internetu, vnějších a vnitřních sítí, šíření elektronických tiskovin, časopisů, periodik a knih prostřednictvím počítačové, datové, elektronické, telekomunikační nebo informační sítě, provozování informační a datové sítě, provozování veřejné mobilní radiotelefonní sítě, pronájem telekomunikačních okruhů a sítí, zřizování a provozování veřejných, soukromých i účelových sítí, provozování datových a počítačových sítí, služby poskytované integrovanou digitální sítí, elektronický přenos dokumentů, přenos informací, zprostředkování přenosu dat, zprostředkovatelská a poradenská činnost v oblasti telekomunikací, poradenská činnost v oblasti telekomunikačních zařízení; (41) vydavatelství nosičů informací, služby školicí a vzdělávací, služby publikační, vydávání tiskovin, organizace a provádění her a soutěží, sportovní, zábavná a výchovná činnost; (42) analytické a inženýrské práce v oblasti telekomunikací, poradenská činnost v oblasti výpočetní techniky a jejího servisu, provozování počítačových center, zprostředkovatelská a obstaravatelská činnost v oblasti výpočetní techniky, poradenská činnost v oblasti výpočetní techniky a elektrotechniky, hosting.

- (730) **Český Mobil a. s.**, Vinohradská 167, Praha 10, Česká republika  
 (740) Mgr. Pomaizlová Karin, advokátka, Na Příkopě 19, Praha 1

- (210) **O 173420**  
 (220) 06.11.2001  
 (320) 06.11.2001  
 (511) 32  
 (540)

## AMERICAN GOLD

- (510) (32) piva, minerální vody, šumivé nápoje a jiné nápoje nealkoholické, nápoje a šťávy ovocné, sirupy a jiné přípravky k zhotovování nápojů.  
 (730) **UNITED BRANDS, s. r. o.**, Petýrkova 3/1955, Praha 4, Česká republika  
 (740) JUDr. Růžička Michal, CSc., Rott, Růžička a Guttman, patentová, známková a právní kancelář, Nad Štolou 12, Praha 7

- (210) **O 173421**  
 (220) 06.11.2001  
 (320) 06.11.2001  
 (511) 32

- (540) **AMERICAN JACK**  
 (510) (32) piva, minerální vody, šumivé nápoje a jiné nápoje nealkoholické, nápoje a šťávy ovocné, sirupy a jiné přípravky k zhotovování nápojů.  
 (730) **UNITED BRANDS, s. r. o.**, Petýrkova 3/1955, Praha 4, Česká republika  
 (740) JUDr. Růžička Michal, CSc., Rott, Růžička a Guttman, patentová, známková a právní kancelář, Nad Štolou 12, Praha 7

- (210) **O 174852**  
 (220) 17.12.2001  
 (320) 17.12.2001  
 (511) 42  
 (540)

## LA PROVENCE

- (510) (42) restaurace, hostinská činnost, kavárny, bary, penziony, hotely, motely - jejich provozování ve francouzském stylu, restaurace, společné stravování - francouzské speciality, francouzský způsob přípravy jídel.  
 (730) **Ing. Vyhřídál Vlastimil**, 28. října 213, Ostrava 1, Česká republika

- (210) **O 175083**  
 (220) 20.12.2001  
 (320) 20.12.2001  
 (511) 33  
 (540)

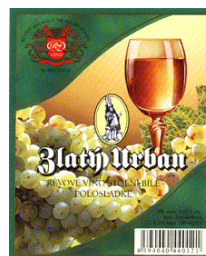

- (510) (33) vína.  
 (590) Barevná  
 (730) **RŽ-VÍNO spol. s r.o.**, U Vily 463, Zaječí, Česká republika  
 (740) Ing. Jaromír Příkryl, Patentová a známková kancelář, Včelín 1161, Hulín

- (210) **O 175149**  
 (220) 27.12.2001  
 (320) 27.12.2001  
 (511) 9, 16, 28, 35, 36, 38, 42  
 (540)

## i-office gold

- (510) (9) elektronické nosiče informací, karty s pamětí nebo mikroprocesorem; (16) výrobky z papíru, lepenky, plastu - v rámci této třídy, tištěné publikace, zejména karty s potiskem, materiály reklamní a propagační, návody, průvodní dokumentace, ochranné obaly z papíru, lepenky a plastu; (28) hry (neprovozované na obrazovkách TV přijímačů); (35) služby v oblasti propagace a reklamy, marketingové služby, služby v oblasti správy elektronických databází, kompilace a systemizace informací do počítačových databází, pomoc při řízení obchodní činnosti, veškeré informační služby v rámci tř. 35; (36) platební systémy (služby), on-line platby; (38) telekomunikační služby, spojené zejména s přenosem a šířením hlasových, datových, faxových zpráv a informací, zprostředkovatelská činnost v oblasti telekomunikací, zřizování, připojování a propojování počítačových sítí (např. Internet), provozování a služby hlasových, faxových schránek a internetových schránek, elektronický přenos dokumentů, šíření elektronických tiskovin,

časopisů, periodik, knih prostřednictvím počítačové, datové, elektronické, telekomunikační nebo informační sítě, služby přístupu k datovým a informačním sítím a internetu, poradenská činnost v oblasti přenosu informací, přenos informací při obchodních operacích - v rámci této třídy; (42) odborné poradenství v oblasti informací (s výjimkou obchodního), tvorba WWW stránek, tvorba informačních databází, provozování počítačových center s přístupem do databází (např. Internet).

(730) **ČESKÝ TELECOM, a. s.**, Olšanská 5, Praha 3, Česká republika

(210) **O 175150**

(220) 27.12.2001

(320) 27.12.2001

(511) 9, 16, 28, 35, 36, 38, 42

(540)

### **i-night**

(510) (9) elektronické nosiče informací, karty s pamětí nebo mikroprocesorem; (16) výrobky z papíru, lepenky, plastu - v rámci této třídy, tištěné publikace, zejména karty s potiskem, materiály reklamní a propagační, návody, průvodní dokumentace, ochranné obaly z papíru, lepenky a plastu; (28) hry (neprovozované na obrazovkách TV přijímačů); (35) služby v oblasti propagace a reklamy, marketingové služby, služby v oblasti správy elektronických databází, kompilace a systemizace informací do počítačových databází, pomoc při řízení obchodní činnosti, veškeré informační služby v rámci tř. 35; (36) platební systémy (služby), on-line platby; (38) telekomunikační služby, spojené zejména s přenosem a šířením hlasových, datových, faxových zpráv a informací, zprostředkovatelská činnost v oblasti telekomunikací, zřizování, připojování a propojování počítačových sítí (např. Internet), provozování a služby hlasových, faxových schránek a internetových schránek, elektronický přenos dokumentů, šíření elektronických tiskovin, časopisů, periodik, knih prostřednictvím počítačové, datové, elektronické, telekomunikační nebo informační sítě, služby přístupu k datovým a informačním sítím a internetu, poradenská činnost v oblasti přenosu informací, přenos informací při obchodních operacích - v rámci této třídy; (42) odborné poradenství v oblasti informací (s výjimkou obchodního), tvorba WWW stránek, tvorba informačních databází, provozování počítačových center s přístupem do databází (např. Internet).

(730) **ČESKÝ TELECOM, a.s.**, Olšanská 5, Praha 3, Česká republika

(210) **O 175151**

(220) 27.12.2001

(320) 27.12.2001

(511) 9, 16, 28, 35, 36, 38, 42

(540)

### **i-nonstop**

(510) (9) elektronické nosiče informací, karty s pamětí nebo mikroprocesorem; (16) výrobky z papíru, lepenky, plastu - v rámci této třídy, tištěné publikace, zejména karty s potiskem, materiály reklamní a propagační, návody, průvodní dokumentace, ochranné obaly z papíru, lepenky a plastu; (28) hry (neprovozované na obrazovkách TV přijímačů); (35) služby v oblasti propagace a reklamy, marketingové služby, služby v oblasti správy elektronických databází, kompilace a systemizace informací do počítačových databází, pomoc při řízení obchodní činnosti, veškeré informační služby v rámci tř. 35; (36) platební systémy (služby), on-line platby; (38) telekomunikační služby, spojené zejména s přenosem a šířením hlasových, datových, faxových zpráv a informací,

zprostředkovatelská činnost v oblasti telekomunikací, zřizování, připojování a propojování počítačových sítí (např. Internet), provozování a služby hlasových, faxových schránek a internetových schránek, elektronický přenos dokumentů, šíření elektronických tiskovin, časopisů, periodik, knih prostřednictvím počítačové, datové, elektronické, telekomunikační nebo informační sítě, služby přístupu k datovým a informačním sítím a internetu, poradenská činnost v oblasti přenosu informací, přenos informací při obchodních operacích - v rámci této třídy; (42) odborné poradenství v oblasti informací (s výjimkou obchodního), tvorba WWW stránek, tvorba informačních databází, provozování počítačových center s přístupem do databází (např. Internet).

(730) **ČESKÝ TELECOM, a.s.**, Olšanská 5, Praha 3, Česká republika

(210) **O 175411**

(220) 09.01.2002

(320) 09.01.2002

(511) 16

(540)

### **PRO BUSINESS**

(510) (16) telefonní seznamy, tiskárenské výrobky všeho druhu spadající do této třídy, časopisy, periodika.

(730) **Mediatel, spol.s r. o.**, Thámova 16, Praha 8, Česká republika

(740) Ing. Chludina Jiří, UNIPATENT, J.Masaryka 43-47, Praha 2-Vinohrady

(210) **O 175750**

(220) 22.01.2002

(320) 22.01.2002

(511) 35, 37, 41

(540)

### **DVD HALL**

(510) (35) inzertní, reklamní a propagační činnost, poskytování pomoci při provozu obchodu včetně zprostředkování obchodních a souvisejících obchodně personálních záležitostí, organizování výstav a veletrhů k reklamním a obchodním účelům, organizování módních přehlídek k obchodním účelům, odborné poradenství vztahující se k organizování výstav a veletrhů k reklamním a obchodním účelům, správa obchodních zájmů třetích osob, vypracování statistických přehledů, poradenství v oblasti organizace a ekonomiky podnikání, marketing, průzkum a analýzy trhů, činnost a služby v oblasti aranžérství výstavních ploch, výstavních expozic, jakož i výstavních exponátů k reklamním a obchodním účelům, pronájem kancelářských strojů a zařízení, distribuce zboží k reklamním účelům, rozmnožování dokumentů; (37) technické zabezpečení výstav a výstavních ploch, zejména montáž a demontáž výstavních expozic, jakož i výstavních exponátů; (41) činnost vyučovací, výchovná, vzdělávací a zábavní včetně pořádání specializačních doškolovacích kurzů, symposií a konferencí, doprovodné výstavy, provozování pracovního diskusního a zájmového klubu, organizování výstav a veletrhů ke vzdělávacím, kulturním, výchovným a zábavním účelům, organizování soutěží o oceňování nejlepších exponátů, jakož i nejlepších expozic, pořádání zábavních soutěží, organizování módních přehlídek pro výchovné, vzdělávací, kulturní a zábavní účely a pro informaci o módě, kromě módních přehlídek pro reklamní účely, odborné poradenství vztahující se k organizování výstav a veletrhů ke vzdělávacím, kulturním, výchovným a zábavním účelům, nakladatelská a vydavatelská činnost, provozování galerií.

- (730) **Veletřhy Brno, a. s.**, Výstaviště 1, Brno, Česká republika  
 (740) Ing. Dohnal Jiří, patentový zástupce, Nedbalova 29, Brno

- (210) **O 175751**  
 (220) 22.01.2002  
 (320) 22.01.2002  
 (511) 35, 37, 41  
 (540)

## GAME HALL

- (510) (35) inzertní, reklamní a propagační činnost, poskytování pomoci při provozu obchodu včetně zprostředkování obchodních a souvisejících obchodně personálních záležitostí, organizování výstav a veletrhů k reklamním a obchodním účelům, organizování módních přehlídek k obchodním účelům, odborné poradenství vztahující se k organizování výstav a veletrhů k reklamním a obchodním účelům, správa obchodních zájmů třetích osob, vypracování statistických přehledů, poradenství v oblasti organizace a ekonomiky podnikání, marketing, průzkum a analýzy trhů, činnost a služby v oblasti aranžérství výstavních ploch, výstavních expozic, jakož i výstavních exponátů k reklamním a obchodním účelům, pronájem kancelářských strojů a zařízení, distribuce zboží k reklamním účelům, rozmnožování dokumentů; (37) technické zabezpečení výstav a výstavních ploch, zejména montáž a demontáž výstavních expozic, jakož i výstavních exponátů; (41) činnost vyučovací, výchovná, vzdělávací a zábavní včetně pořádání specializačních doškolovacích kurzů, sympozií a konferencí, doprovodné výstavy, provozování pracovního a zájmového klubu, organizování výstav a veletrhů ke vzdělávacím, kulturním, výchovným a zábavním účelům, organizování soutěží o oceňování nejlepších exponátů, jakož i nejlepších expozic, pořádání zábavních soutěží, organizování módních přehlídek pro výchovné, vzdělávací, kulturní a zábavní účely a pro informaci o módě, kromě módních přehlídek pro reklamní účely, odborné poradenství vztahující se k organizování výstav a veletrhů ke vzdělávacím, kulturním, výchovným a zábavním účelům, nakladatelská a vydavatelská činnost, provozování galerií.

- (730) **Veletřhy Brno, a. s.**, Výstaviště 1, Brno, Česká republika  
 (740) Ing. Dohnal Jiří, patentový zástupce, Nedbalova 29, Brno

- (210) **O 176572**  
 (220) 08.02.2002  
 (320) 08.02.2002  
 (511) 41, 42, 43  
 (540)

## McCAFE

- (510) (41) výcvik osob pro management a provoz restaurací a podobných zařízení; (42) služby poskytované při navrhování restaurací a podniků veřejného stravování; (43) služby poskytované při provozování a franchisingu restaurací a podobných zařízení podávajících pokrmy a nápoje, příprava pokrmů k prodeji přes ulici.

- (730) **McDONALD'S CORPORATION**, One McDonald's Plaza, Oak Brook, Spojené státy americké, Illinois  
 (740) JUDr. Pavel Zelený, advokát, Společná advokátní kancelář Všecka, Zelený, Švorčík, Kalenský a partneři, Hálkova 2, Praha 2

- (210) **O 176738**  
 (220) 14.02.2002  
 (320) 14.02.2002  
 (511) 9, 16, 38, 43

## GLOBAL ALLIANCE HOTEL PROGRAMME (GAHP)

- (510) (9) počítačový software pro užití on-line rezervací pomocí přístupu k centrální databázi, jež obsahuje sjednané hotelové sazby pro klienty společností a poskytuje informace o hotelech a předmětech pronájmu; (16) tištěné manuály s informacemi o hotelech a nemovitostech k pronájmu; (38) poskytování přístupu klientům společností k databázím prostřednictvím globální počítačové sítě; (43) služby rezervací ubytování prostřednictvím cestovních kanceláří, provádění rezervací a objednávek pro dočasné ubytování.

- (730) **CW Travel Holdings, N. V.**, Dalsteindreef, 1112 XC Diemen, Holandsko  
 (740) JUDr. Petr Kalenský, Společná advokátní kancelář Všecka Zelený Švorčík Kalenský a Partneři, Hálkova 2, Praha 2

- (210) **O 177488**  
 (220) 07.03.2002  
 (320) 07.03.2002  
 (511) 9, 16, 18, 19, 21, 24, 26, 35, 36, 37, 38, 41, 42  
 (540)

## Oskar - Řekni mi

- (510) (9) vědecké, elektronické a optické přístroje a zařízení v rámci třídy 9, přístroje a zařízení pro přenos a zpracování informací, zejména v oblasti telekomunikace, sítě telekomunikační a výpočetní techniky a jejich části, sítě datové, jejich součásti a náhradní díly v rámci třídy 9, počítače, periferní zařízení počítačů v rámci třídy 9, záznamová média a nosiče záznamů, karty s pamětí, nosiče informací, zařízení pro zpracování dat a počítačů, CD disky, prodejní automaty a přístroje a mechanismy pro reklamu v rámci třídy 9, telekomunikační zařízení, zejména koncová a rádiová zařízení, telefony, záznamníky, hlasové schránky, mobilní telefony, faxy, modemy, magnetické suporty zvukových záznamů; (16) výrobky z papíru, lepenky a plastu - dárkové a upomínkové předměty z plastu, kancelářské potřeby z plastu, kancelářské potřeby (kromě nábytku), těžítka, tiskoviny včetně reklamních a propagačních, periodika, plakáty, formuláře, příručky, manuály, průvodní dokumentace, obaly z papíru, lepenky a plastu (např. igelitové tašky apod.), umělecké, dárkové a ozdobné předměty vyrobené z papíru, lepenky a plastu v rámci třídy 16, obtisky; (18) umělecké ozdobné a dárkové předměty z kůže a imitace kůže, kožené zboží, deštníky, zboží z imitace kůže; (19) kryty pro telekomunikační zařízení nekovové, zejména kryty telekomunikačních věží, podstavce u základových stanic, kontejnery obsahující telekomunikační zařízení; (21) sklo, porcelán, keramika a výrobky z těchto materiálů, výrobky pro domácnost; (24) textilní upomínkové a dárkové předměty, zejména ubrusy, prostírání látkové na stůl, cestovní příkrývky, dečky textilní, kapesníky látkové, koupelové textilie (s výjimkou oblečení), ložní pokrývky a příkrývky, ložní prádlo, lůžkové přehozy, lůžkoviny, okenní záclony, plédy, povlaky na polštáře, prádlo stolní, praporec (ne z papíru), prostírání (podložky na stůl, pod sklenice, talíře), prostírání anglické (kromě papírového), přehozy na postele, rolety textilní, ručníky, rukavice na umývání, stolní ubrusy látkové, utěrky, závěsy na dveřích, závěsy na stěnu, závěsy textilní nebo plastové a žínky hygienické; (26) umělecké ozdobné a dárkové předměty z textilu, galanterie, zejména ozdoby na oděvy, monogramy, odznaky (ne z drahých kovů), nažehlovací ozdoby textilních výrobků a stuhy; (35) propagace, reklama, inzertní a reklamní agentura, automatické zpracování informací, zprostředkovatelská a obstaravatelská činnost v

oblasti informatiky a obchodu, marketing, činnost ekonomických a organizačních poradců; (36) finanční služby; (37) výstavba, montáž a údržba a opravy telekomunikačních zařízení, výstavba, montáž a rekonstrukce telekomunikačních, radiokomunikačních, výpočetních a datových sítí, servis pro telekomunikační zařízení tuzemská i zahraniční, servis telekomunikačních, datových a jiných sítí, instalace a opravy; (38) mobilní telekomunikační služby a ostatní telekomunikační služby, dále služby spočívající v přímém propojení lokálních pevných sítí se sítí mobilních telefonů, informační služby na Internetu, poskytování informačního servisu prostřednictvím telefonu, mobilní telekomunikační sítě, Internetu, hosting, poskytování přístupu na on-line informační služby a databáze, přenos, poskytování nebo vyvolávání informací z počítačových databází, on-line informační a databázové služby, komunikační služby prostřednictvím Internetu, vnějších a vnitřních sítí, šíření elektronických tiskovin, časopisů, periodik a knih prostřednictvím počítačové, datové, elektronické, telekomunikační nebo informační sítě, provozování informační a datové sítě, provozování veřejné mobilní radiotelefonní sítě, pronájem telekomunikačních okruhů, vedení sítí, zřizování a provozování veřejných, soukromých i účelových sítí, provozování datových a počítačových sítí, služby poskytované integrovanou digitální sítí, elektronický přenos dokumentů, přenos informací, zprostředkování přenosu dat, zprostředkovatelská a poradenská činnost v oblasti telekomunikací, telekomunikačních zařízení a sítí mobilních telefonů; (41) vydavatelství nosičů informací, služby školící a vzdělávací, služby publikační a vydávání tiskovin, služby vzdělávací, školící, organizace a provádění her a soutěží, sportovní, zábavná a výchovná činnost; (42) analytické a inženýrské práce v oblasti telekomunikací, poradenská činnost v oblasti výpočetní techniky a jejího servisu, provozování počítačových center, zprostředkovatelská a obstaravatelská činnost v oblasti výpočetní techniky, poradenská činnost v oblasti výpočetní techniky a elektrotechniky.

(730) **Český Mobil, a.s.**, Vinohradská 167, Praha 10, Česká republika

(740) Mgr. Pomaizlová Karin, advokátka, Linklaters, v.o.s., Palác Myslbek, Na Příkopě 19/1096, Praha 1 - Staré Město

(210) **O 177489**

(220) 07.03.2002

(320) 07.03.2002

(511) 9, 16, 18, 19, 21, 24, 26, 35, 36, 37, 38, 41, 42

(540)

## Oskar - Povídej

(510) (9) vědecké, elektronické a optické přístroje a zařízení v rámci třídy 9, přístroje a zařízení pro přenos a zpracování informací, zejména v oblasti telekomunikace, sítě telekomunikační a výpočetní techniky a jejich části, sítě datové, jejich součástí a náhradní díly v rámci třídy 9, počítače, periferní zařízení počítačů v rámci třídy 9, záznamová média a nosiče záznamů, karty s pamětí, nosiče informací, zařízení pro zpracování dat a počítačů, CD disky, prodejní automaty a přístroje a mechanismy pro reklamu v rámci třídy 9, telekomunikační zařízení, zejména koncová a rádiová zařízení, telefony, záznamníky, hlasové schránky, mobilní telefony, faxy, modemy, magnetické suporty zvukových záznamů; (16) výrobky z papíru, lepenky a plastu - dárkové a upomínkové předměty z plastu, kancelářské potřeby z plastu, kancelářské potřeby (kromě nábytku), téžítka, tiskoviny včetně reklamních a propagačních, periodika, plakáty, formuláře, příručky, manuály, průvodní dokumentace, obaly z papíru, lepenky a plastu (např. igelitové tašky apod.), umělecké, dárkové a

ozdobné předměty vyrobené z papíru, lepenky a plastu v rámci třídy 16, obtisky; (18) umělecké ozdobné a dárkové předměty z kůže a imitace kůže, kožené zboží, deštníky, zboží z imitace kůže; (19) kryty pro telekomunikační zařízení nekovové, zejména kryty telekomunikačních věží, podstavce u základových stanic, kontejnery obsahující telekomunikační zařízení; (21) sklo, porcelán, keramika a výrobky z těchto materiálů, výrobky pro domácnost; (24) textilní upomínkové a dárkové předměty, zejména ubrusy, prostírání látkové na stůl, cestovní příkrývky, dečky textilní, kapesníky látkové, koupelové textilie (s výjimkou oblečení), ložní pokrývky a příkrývky, ložní prádlo, lůžkové přehozy, lůžkoviny, okenní záclony, plědy, povlaky na polštáře, prádlo stolní, praporečky (ne z papíru), prostírání (podložky na stůl, pod sklenice, talíře), prostírání anglické (kromě papírového), přehozy na postele, rolety textilní, ručníky, rukavice na umývání, stolní ubrusy látkové, utěrky, závěsy na dveřích, závěsy na stěnu, závěsy textilní nebo plastové a žínky hygienické; (26) umělecké ozdobné a dárkové předměty z textilu, galanterie, zejména ozdoby na oděvy, monogramy, odznaky (ne z drahých kovů), nažehlovací ozdoby textilních výrobků a stuhu; (35) propagace, reklama, inzertní a reklamní agentura, automatické zpracování informací, zprostředkovatelská a obstaravatelská činnost v oblasti informatiky a obchodu, marketing, činnost ekonomických a organizačních poradců; (36) finanční služby; (37) výstavba, montáž a údržba a opravy telekomunikačních zařízení, výstavba, montáž a rekonstrukce telekomunikačních, radiokomunikačních, výpočetních a datových sítí, servis pro telekomunikační zařízení tuzemská i zahraniční, servis telekomunikačních, datových a jiných sítí, instalace a opravy; (38) mobilní telekomunikační služby a ostatní telekomunikační služby, dále služby spočívající v přímém propojení lokálních pevných sítí se sítí mobilních telefonů, informační služby na Internetu, poskytování informačního servisu prostřednictvím telefonu, mobilní telekomunikační sítě, Internetu, hosting, poskytování přístupu na on-line informační služby a databáze, přenos, poskytování nebo vyvolávání informací z počítačových databází, on-line informační a databázové služby, komunikační služby prostřednictvím Internetu, vnějších a vnitřních sítí, šíření elektronických tiskovin, časopisů, periodik a knih prostřednictvím počítačové, datové, elektronické, telekomunikační nebo informační sítě, provozování informační a datové sítě, provozování veřejné mobilní radiotelefonní sítě, pronájem telekomunikačních okruhů, vedení sítí, zřizování a provozování veřejných, soukromých i účelových sítí, provozování datových a počítačových sítí, služby poskytované integrovanou digitální sítí, elektronický přenos dokumentů, přenos informací, zprostředkování přenosu dat, zprostředkovatelská a poradenská činnost v oblasti telekomunikací, telekomunikačních zařízení a sítí mobilních telefonů; (41) vydavatelství nosičů informací, služby školící a vzdělávací, služby publikační a vydávání tiskovin, služby vzdělávací, školící, organizace a provádění her a soutěží, sportovní, zábavná a výchovná činnost; (42) analytické a inženýrské práce v oblasti telekomunikací, poradenská činnost v oblasti výpočetní techniky a jejího servisu, provozování počítačových center, zprostředkovatelská a obstaravatelská činnost v oblasti výpočetní techniky, poradenská činnost v oblasti výpočetní techniky a elektrotechniky.

(730) **Český Mobil, a.s.**, Vinohradská 167, Praha 10, Česká republika

(740) Mgr. Pomaizlová Karin, advokátka, Linklaters, v.o.s., Palác Myslbek, Na Příkopě 19/1096, Praha 1 - Staré Město



(210) **O 177490**

(220) 07.03.2002

(320) 07.03.2002

(511) 9, 16, 18, 19, 21, 24, 26, 35, 36, 37, 38, 41, 42

(540)

**Oskar - Nezavěšuj**

- (510) (9) vědecké, elektronické a optické přístroje a zařízení v rámci třídy 9, přístroje a zařízení pro přenos a zpracování informací, zejména v oblasti telekomunikace, sítě telekomunikační a výpočetní techniky a jejich části, sítě datové, jejich součásti a náhradní díly v rámci třídy 9, počítače, periferní zařízení počítačů v rámci třídy 9, záznamová média a nosiče záznamů, karty s pamětí, nosiče informací, zařízení pro zpracování dat a počítačů, CD disky, prodejní automaty a přístroje a mechanismy pro reklamu v rámci třídy 9, telekomunikační zařízení, zejména koncová a rádiová zařízení, telefony, záznamníky, hlasové schránky, mobilní telefony, faxy, modemy, magnetické suporty zvukových záznamů; (16) výrobky z papíru, lepenky a plastu - dárkové a upomínkové předměty z plastu, kancelářské potřeby z plastu, kancelářské potřeby (kromě nábytku), těžítka, tiskoviny včetně reklamních a propagačních, periodika, plakáty, formuláře, příručky, manuály, průvodní dokumentace, obaly z papíru, lepenky a plastu (např. igelitové tašky apod.), umělecké, dárkové a ozdobné předměty vyrobené z papíru, lepenky a plastu v rámci třídy 16, obtisky; (18) umělecké ozdobné a dárkové předměty z kůže a imitace kůže, kožené zboží, deštníky, zboží z imitace kůže; (19) kryty pro telekomunikační zařízení nekovové, zejména kryty telekomunikačních věží, podstavce u základových stanic, kontejnery obsahující telekomunikační zařízení; (21) sklo, porcelán, keramika a výrobky z těchto materiálů, výrobky pro domácnost; (24) textilní upomínkové a dárkové předměty, zejména ubrusy, prostírání látkové na stůl, cestovní příkrývky, dečky textilní, kapesníky látkové, koupelové textilie (s výjimkou oblečení), ložní pokrývky a příkrývky, ložní prádlo, lůžkové přehozy, lůžkoviny, okenní záclony, plědy, povlaky na polštáře, prádlo stolní, praporece (ne z papíru), prostírání (podložky na stůl, pod sklenice, talíře), prostírání anglické (kromě papírového), přehozy na postele, rolety textilní, ručníky, rukavice na umývání, stolní ubrusy látkové, utěrky, závěsy na dveřích, závěsy na stěnu, závěsy textilní nebo plastové a žínky hygienické; (26) umělecké ozdobné a dárkové předměty z textilu, galanterie, zejména ozdoby na oděvy, monogramy, odznaky (ne z drahých kovů), nažehlovací ozdoby textilních výrobků a stuhy; (35) propagace, reklama, inzertní a reklamní agentura, automatické zpracování informací, zprostředkovatelská a obstaravatelská činnost v oblasti informatiky a obchodu, marketing, činnost ekonomických a organizačních poradců; (36) finanční služby; (37) výstavba, montáž a údržba a opravy telekomunikačních zařízení, výstavba, montáž a rekonstrukce telekomunikačních, radiokomunikačních, výpočetních a datových sítí, servis pro telekomunikační zařízení tuzemská i zahraniční, servis telekomunikačních, datových a jiných sítí, instalace a opravy; (38) mobilní telekomunikační služby a ostatní telekomunikační služby, dále služby spočívající v přímém propojení lokálních pevných sítí se sítí mobilních telefonů, informační služby na Internetu, poskytování informačního servisu prostřednictvím telefonu, mobilní telekomunikační sítě, Internetu, hosting, poskytování přístupu na on-line informační služby a databáze, přenos, poskytování nebo vyvolávání informací z počítačových databází, on-line informační a databázové služby, komunikační služby prostřednictvím Internetu, vnějších a vnitřních sítí, šíření elektronických tiskovin, časopisů, periodik a knih

prostřednictvím počítačové, datové, elektronické, telekomunikační nebo informační sítě, provozování informační a datové sítě, provozování veřejné mobilní radiotelefonní sítě, pronájem telekomunikačních okruhů, vedení sítí, zřizování a provozování veřejných, soukromých i účelových sítí, provozování datových a počítačových sítí, služby poskytované integrovanou digitální sítí, elektronický přenos dokumentů, přenos informací, zprostředkování přenosu dat, zprostředkovatelská a poradenská činnost v oblasti telekomunikací, telekomunikačních zařízení a sítí mobilních telefonů; (41) vydavatelství nosičů informací, služby školící a vzdělávací, služby publikační a vydávání tiskovin, služby vzdělávací, školící, organizace a provádění her a soutěží, sportovní, zábavná a výchovná činnost; (42) analytické a inženýrské práce v oblasti telekomunikací, poradenská činnost v oblasti výpočetní techniky a jejího servisu, provozování počítačových center, zprostředkovatelská a obstaravatelská činnost v oblasti výpočetní techniky, poradenská činnost v oblasti výpočetní techniky a elektrotechniky.

(730) **Český Mobil, a.s.**, Vinohradská 167, Praha 10, Česká republika

(740) Mgr. Pomaizlová Karin, advokátka, Linklaters, v.o.s., Palác Myslbek, Na Příkopě 19/1096, Praha 1 - Staré Město

(210) **O 177491**

(220) 07.03.2002

(320) 07.03.2002

(511) 9, 16, 18, 19, 21, 24, 26, 35, 36, 37, 38, 41, 42

(540)

**Oskar - Odepíš**

- (510) (9) vědecké, elektronické a optické přístroje a zařízení v rámci třídy 9, přístroje a zařízení pro přenos a zpracování informací, zejména v oblasti telekomunikace, sítě telekomunikační a výpočetní techniky a jejich části, sítě datové, jejich součásti a náhradní díly v rámci třídy 9, počítače, periferní zařízení počítačů v rámci třídy 9, záznamová média a nosiče záznamů, karty s pamětí, nosiče informací, zařízení pro zpracování dat a počítačů, CD disky, prodejní automaty a přístroje a mechanismy pro reklamu v rámci třídy 9, telekomunikační zařízení, zejména koncová a rádiová zařízení, telefony, záznamníky, hlasové schránky, mobilní telefony, faxy, modemy, magnetické suporty zvukových záznamů; (16) výrobky z papíru, lepenky a plastu - dárkové a upomínkové předměty z plastu, kancelářské potřeby z plastu, kancelářské potřeby (kromě nábytku), těžítka, tiskoviny včetně reklamních a propagačních, periodika, plakáty, formuláře, příručky, manuály, průvodní dokumentace, obaly z papíru, lepenky a plastu (např. igelitové tašky apod.), umělecké, dárkové a ozdobné předměty vyrobené z papíru, lepenky a plastu v rámci třídy 16, obtisky; (18) umělecké ozdobné a dárkové předměty z kůže a imitace kůže, kožené zboží, deštníky, zboží z imitace kůže; (19) kryty pro telekomunikační zařízení nekovové, zejména kryty telekomunikačních věží, podstavce u základových stanic, kontejnery obsahující telekomunikační zařízení; (21) sklo, porcelán, keramika a výrobky z těchto materiálů, výrobky pro domácnost; (24) textilní upomínkové a dárkové předměty, zejména ubrusy, prostírání látkové na stůl, cestovní příkrývky, dečky textilní, kapesníky látkové, koupelové textilie (s výjimkou oblečení), ložní pokrývky a příkrývky, ložní prádlo, lůžkové přehozy, lůžkoviny, okenní záclony, plědy, povlaky na polštáře, prádlo stolní, praporece (ne z papíru), prostírání (podložky na stůl, pod sklenice, talíře), prostírání anglické (kromě papírového), přehozy na postele, rolety textilní, ručníky, rukavice na umývání, stolní ubrusy látkové, utěrky, závěsy na dveřích, závěsy na stěnu, závěsy textilní nebo plastové a žínky hygienické;

(26) umělecké ozdobné a dárkové předměty z textilu, galanterie, zejména ozdoby na oděvy, monogramy, odznaky (ne z drahých kovů), nažehlovací ozdoby textilních výrobků a stuhu; (35) propagace, reklama, inzertní a reklamní agentura, automatické zpracování informací, zprostředkovatelská a obstaravatelská činnost v oblasti informatiky a obchodu, marketing, činnost ekonomických a organizačních poradců; (36) finanční služby; (37) výstavba, montáž a údržba a opravy telekomunikačních zařízení, výstavba, montáž a rekonstrukce telekomunikačních, radiokomunikačních, výpočetních a datových sítí, servis pro telekomunikační zařízení tuzemská i zahraniční, servis telekomunikačních, datových a jiných sítí, instalace a opravy; (38) mobilní telekomunikační služby a ostatní telekomunikační služby, dále služby spočívající v přímém propojení lokálních pevných sítí se sítí mobilních telefonů, informační služby na Internetu, poskytování informačního servisu prostřednictvím telefonu, mobilní telekomunikační sítě, Internetu, hosting, poskytování přístupu na on-line informační služby a databáze, přenos, poskytování nebo vyvolávání informací z počítačových databází, on-line informační a databázové služby, komunikační služby prostřednictvím Internetu, vnějších a vnitřních sítí, šíření elektronických tiskovin, časopisů, periodik a knih prostřednictvím počítačové, datové, elektronické, telekomunikační nebo informační sítě, provozování informační a datové sítě, provozování veřejné mobilní radiotelefonní sítě, pronájem telekomunikačních okruhů, vedení sítí, zřizování a provozování veřejných, soukromých i účelových sítí, provozování datových a počítačových sítí, služby poskytované integrovanou digitální sítí, elektronický přenos dokumentů, přenos informací, zprostředkování přenosu dat, zprostředkovatelská a poradenská činnost v oblasti telekomunikací, telekomunikačních zařízení a sítí mobilních telefonů; (41) vydavatelství nosičů informací, služby školící a vzdělávací, služby publikační a vydávání tiskovin, služby vzdělávací, školící, organizace a provádění her a soutěží, sportovní, zábavná a výchovná činnost; (42) analytické a inženýrské práce v oblasti telekomunikací, poradenská činnost v oblasti výpočetní techniky a jejího servisu, provozování počítačových center, zprostředkovatelská a obstaravatelská činnost v oblasti výpočetní techniky, poradenská činnost v oblasti výpočetní techniky a elektrotechniky.

(730) **Český Mobil, a.s.**, Vinohradská 167, Praha 10, Česká republika

(740) Mgr. Pomaizlová Karin, advokátka, Linklaters, v.o.s., Palác Myslbek, Na Příkopě 19/1096, Praha 1 - Staré Město

(210) **O 177492**

(220) 07.03.2002

(320) 07.03.2002

(511) 9, 16, 18, 19, 21, 24, 26, 35, 36, 37, 38, 41, 42

(540) **Oskar - Mezi námi**

(510) (9) vědecké, elektronické a optické přístroje a zařízení v rámci třídy 9, přístroje a zařízení pro přenos a zpracování informací, zejména v oblasti telekomunikace, sítě telekomunikační a výpočetní techniky a jejich části, sítě datové, jejich součásti a náhradní díly v rámci třídy 9, počítače, periferní zařízení počítačů v rámci třídy 9, záznamová média a nosiče záznamů, karty s pamětí, nosiče informací, zařízení pro zpracování dat a počítačů, CD disky, prodejní automaty a přístroje a mechanismy pro reklamu v rámci třídy 9, telekomunikační zařízení, zejména koncová a rádiová zařízení, telefony, záznamníky, hlasové schránky, mobilní telefony, faxy, modemy, magnetické suporty zvukových záznamů; (16) výrobky z papíru,

lepenky a plastu - dárkové a upomínkové předměty z plastu, kancelářské potřeby z plastu, kancelářské potřeby (kromě nábytku), těžítka, tiskoviny včetně reklamních a propagačních, periodika, plakáty, formuláře, příručky, manuály, průvodní dokumentace, obaly z papíru, lepenky a plastu (např. igelitové tašky apod.), umělecké, dárkové a ozdobné předměty vyrobené z papíru, lepenky a plastu v rámci třídy 16, obtisky; (18) umělecké ozdobné a dárkové předměty z kůže a imitace kůže, kožené zboží, deštníky, zboží z imitace kůže; (19) kryty pro telekomunikační zařízení nekovové, zejména kryty telekomunikačních věží, podstavce u základových stanic, kontejnery obsahující telekomunikační zařízení; (21) sklo, porcelán, keramika a výrobky z těchto materiálů, výrobky pro domácnost; (24) textilní upomínkové a dárkové předměty, zejména ubrusy, prostírání látkové na stůl, cestovní příkrývky, dečky textilní, kapesníky látkové, koupelové textilie (s výjimkou oblečení), ložní pokrývky a příkrývky, okenní záclony, plědy, lůžkové přehozy, lůžkoviny, okenní záclony, plědy, povlaky na polštáře, prádlo stolní, praporece (ne z papíru), prostírání (podložky na stůl, pod sklenice, talíře), prostírání anglické (kromě papírového), přehozy na postele, rolety textilní, ručníky, rukavice na umývání, stolní ubrusy látkové, utěrky, závěsy na dveřích, závěsy na stěnu, závěsy textilní nebo plastové a žínky hygienické; (26) umělecké ozdobné a dárkové předměty z textilu, galanterie, zejména ozdoby na oděvy, monogramy, odznaky (ne z drahých kovů), nažehlovací ozdoby textilních výrobků a stuhu; (35) propagace, reklama, inzertní a reklamní agentura, automatické zpracování informací, zprostředkovatelská a obstaravatelská činnost v oblasti informatiky a obchodu, marketing, činnost ekonomických a organizačních poradců; (36) finanční služby; (37) výstavba, montáž a údržba a opravy telekomunikačních zařízení, výstavba, montáž a rekonstrukce telekomunikačních, radiokomunikačních, výpočetních a datových sítí, servis pro telekomunikační zařízení tuzemská i zahraniční, servis telekomunikačních, datových a jiných sítí, instalace a opravy; (38) mobilní telekomunikační služby a ostatní telekomunikační služby, dále služby spočívající v přímém propojení lokálních pevných sítí se sítí mobilních telefonů, informační služby na Internetu, poskytování informačního servisu prostřednictvím telefonu, mobilní telekomunikační sítě, Internetu, hosting, poskytování přístupu na on-line informační služby a databáze, přenos, poskytování nebo vyvolávání informací z počítačových databází, on-line informační a databázové služby, komunikační služby prostřednictvím Internetu, vnějších a vnitřních sítí, šíření elektronických tiskovin, časopisů, periodik a knih prostřednictvím počítačové, datové, elektronické, telekomunikační nebo informační sítě, provozování informační a datové sítě, provozování veřejné mobilní radiotelefonní sítě, pronájem telekomunikačních okruhů, vedení sítí, zřizování a provozování veřejných, soukromých i účelových sítí, provozování datových a počítačových sítí, služby poskytované integrovanou digitální sítí, elektronický přenos dokumentů, přenos informací, zprostředkování přenosu dat, zprostředkovatelská a poradenská činnost v oblasti telekomunikací, telekomunikačních zařízení a sítí mobilních telefonů; (41) vydavatelství nosičů informací, služby školící a vzdělávací, služby publikační a vydávání tiskovin, služby vzdělávací, školící, organizace a provádění her a soutěží, sportovní, zábavná a výchovná činnost; (42) analytické a inženýrské práce v oblasti telekomunikací, poradenská činnost v oblasti výpočetní techniky a jejího servisu, provozování počítačových center, zprostředkovatelská a obstaravatelská činnost v oblasti výpočetní techniky, poradenská činnost v oblasti

- výpočetní techniky a elektrotechniky.  
 (730) **Český Mobil, a.s.**, Vinohradská 167, Praha 10, Česká republika  
 (740) Mgr. Pomaizlová Karin, advokátka, Linklaters, v.o.s., Palác Myslbek, Na Příkopě 19/1096, Praha 1 - Staré Město

- (210) **O 177493**  
 (220) 07.03.2002  
 (320) 07.03.2002  
 (511) 9, 16, 18, 19, 21, 24, 26, 35, 36, 37, 38, 41, 42  
 (540)

### Oskar - Moje SMS

- (510) (9) vědecké, elektronické a optické přístroje a zařízení v rámci třídy 9, přístroje a zařízení pro přenos a zpracování informací, zejména v oblasti telekomunikace, sítě telekomunikační a výpočetní techniky a jejich části, sítě datové, jejich součásti a náhradní díly v rámci třídy 9, počítače, periferní zařízení počítačů v rámci třídy 9, záznamová média a nosiče záznamů, karty s pamětí, nosiče informací, zařízení pro zpracování dat a počítačů, CD disky, prodejní automaty a přístroje a mechanismy pro reklamu v rámci třídy 9, telekomunikační zařízení, zejména koncová a rádiová zařízení, telefony, záznamníky, hlasové schránky, mobilní telefony, faxy, modemy, magnetické suporty zvukových záznamů; (16) výrobky z papíru, lepenky a plastu - dárkové a upomínkové předměty z plastu, kancelářské potřeby z plastu, kancelářské potřeby (kromě nábytku), těžítka, tiskoviny včetně reklamních a propagačních, periodika, plakáty, formuláře, příručky, manuály, průvodní dokumentace, obaly z papíru, lepenky a plastu (např. igelitové tašky apod.), umělecké, dárkové a ozdobné předměty vyrobené z papíru, lepenky a plastu v rámci třídy 16, obtisky; (18) umělecké ozdobné a dárkové předměty z kůže a imitace kůže, kožené zboží, deštníky, zboží z imitace kůže; (19) kryty pro telekomunikační zařízení nekovové, zejména kryty telekomunikačních věží, podstavce u základových stanic, kontejnery obsahující telekomunikační zařízení; (21) sklo, porcelán, keramika a výrobky z těchto materiálů, výrobky pro domácnost; (24) textilní upomínkové a dárkové předměty, zejména ubrusy, prostírání látkové na stůl, cestovní příkrývky, dečky textilní, kapesníky látkové, koupelové textilie (s výjimkou oblečení), ložní pokrývky a příkrývky, ložní prádlo, lůžkové přehozy, lůžkoviny, okenní záclony, plědy, povlaky na polštáře, prádlo stolní, praporce (ne z papíru), prostírání (podložky na stůl, pod sklenice, talíře), prostírání anglické (kromě papírového), přehozy na postele, rolety textilní, ručníky, rukavice na umývání, stolní ubrusy látkové, utěrky, závěsy na dveřích, závěsy na stěnu, závěsy textilní nebo plastové a žínky hygienické; (26) umělecké ozdobné a dárkové předměty z textilu, galanterie, zejména ozdoby na oděvy, monogramy, odznaky (ne z drahých kovů), nažehlovací ozdoby textilních výrobků a stuhu; (35) propagace, reklama, inzertní a reklamní agentura, automatické zpracování informací, zprostředkovatelská a obstaravatelská činnost v oblasti informatiky a obchodu, marketing, činnost ekonomických a organizačních poradců; (36) finanční služby; (37) výstavba, montáž a údržba a opravy telekomunikačních zařízení, výstavba, montáž a rekonstrukce telekomunikačních, radiokomunikačních, výpočetních a datových sítí, servis pro telekomunikační zařízení tuzemská i zahraniční, servis telekomunikačních, datových a jiných sítí, instalace a opravy; (38) mobilní telekomunikační služby a ostatní telekomunikační služby, dále služby spočívající v přímém propojení lokálních pevných sítí se sítí mobilních telefonů, informační služby na Internetu, poskytování informačního servisu prostřednictvím telefonu, mobilní telekomunikační sítě, Internetu, hosting, poskytování přístupu na on-line

informační služby a databáze, přenos, poskytování nebo vyvolávání informací z počítačových databází, on-line informační a databázové služby, komunikační služby prostřednictvím Internetu, vnějších a vnitřních sítí, šíření elektronických tiskovin, časopisů, periodik a knih prostřednictvím počítačové, datové, elektronické, telekomunikační nebo informační sítě, provozování informační a datové sítě, provozování veřejné mobilní radiotelefonní sítě, pronájem telekomunikačních okruhů, vedení sítí, zřizování a provozování veřejných, soukromých i účelových sítí, provozování datových a počítačových sítí, služby poskytované integrovanou digitální sítí, elektronický přenos dokumentů, přenos informací, zprostředkování přenosu dat, zprostředkovatelská a poradenská činnost v oblasti telekomunikací, telekomunikačních zařízení a sítí mobilních telefonů; (41) vydavatelství nosičů informací, služby školící a vzdělávací, služby publikační a vydávání tiskovin, služby vzdělávací, školící, organizace a provádění her a soutěží, sportovní, zábavná a výchovná činnost; (42) analytické a inženýrské práce v oblasti telekomunikací, poradenská činnost v oblasti výpočetní techniky a jejího servisu, provozování počítačových center, zprostředkovatelská a obstaravatelská činnost v oblasti výpočetní techniky, poradenská činnost v oblasti výpočetní techniky a elektrotechniky.

- (730) **Český Mobil, a.s.**, Vinohradská 167, Praha 10, Česká republika  
 (740) Mgr. Pomaizlová Karin, advokátka, Linklaters, v.o.s., Palác Myslbek, Na Příkopě 19/1096, Praha 1 - Staré Město

- (210) **O 177494**  
 (220) 07.03.2002  
 (320) 07.03.2002  
 (511) 9, 16, 18, 19, 21, 24, 26, 35, 36, 37, 38, 41, 42  
 (540)

### Oskar - Moji nej...

- (510) (9) vědecké, elektronické a optické přístroje a zařízení v rámci třídy 9, přístroje a zařízení pro přenos a zpracování informací, zejména v oblasti telekomunikace, sítě telekomunikační a výpočetní techniky a jejich části, sítě datové, jejich součásti a náhradní díly v rámci třídy 9, počítače, periferní zařízení počítačů v rámci třídy 9, záznamová média a nosiče záznamů, karty s pamětí, nosiče informací, zařízení pro zpracování dat a počítačů, CD disky, prodejní automaty a přístroje a mechanismy pro reklamu v rámci třídy 9, telekomunikační zařízení, zejména koncová a rádiová zařízení, telefony, záznamníky, hlasové schránky, mobilní telefony, faxy, modemy, magnetické suporty zvukových záznamů; (16) výrobky z papíru, lepenky a plastu - dárkové a upomínkové předměty z plastu, kancelářské potřeby z plastu, kancelářské potřeby (kromě nábytku), těžítka, tiskoviny včetně reklamních a propagačních, periodika, plakáty, formuláře, příručky, manuály, průvodní dokumentace, obaly z papíru, lepenky a plastu (např. igelitové tašky apod.), umělecké, dárkové a ozdobné předměty vyrobené z papíru, lepenky a plastu v rámci třídy 16, obtisky; (18) umělecké ozdobné a dárkové předměty z kůže a imitace kůže, kožené zboží, deštníky, zboží z imitace kůže; (19) kryty pro telekomunikační zařízení nekovové, zejména kryty telekomunikačních věží, podstavce u základových stanic, kontejnery obsahující telekomunikační zařízení; (21) sklo, porcelán, keramika a výrobky z těchto materiálů, výrobky pro domácnost; (24) textilní upomínkové a dárkové předměty, zejména ubrusy, prostírání látkové na stůl, cestovní příkrývky, dečky textilní, kapesníky látkové, koupelové textilie (s výjimkou oblečení), ložní pokrývky a příkrývky, ložní prádlo, lůžkové přehozy, lůžkoviny, okenní záclony, plědy, povlaky na polštáře, prádlo stolní, praporce (ne z papíru),

prostírání (podložky na stůl, pod sklenice, talíře), prostírání anglické (kromě papírového), přehozy na postele, rolety textilní, ručníky, rukavice na umývání, stolní ubrousky látkové, utěrky, závěsy na dveřích, závěsy na stěnu, závěsy textilní nebo plastové a žinky hygienické; (26) umělecké ozdobné a dárkové předměty z textilu, galanterie, zejména ozdoby na oděvy, monogramy, odznaky (ne z drahých kovů), nažehlovací ozdoby textilních výrobků a stuhy; (35) propagace, reklama, inzertní a reklamní agentura, automatické zpracování informací, zprostředkovatelská a obstaravatelská činnost v oblasti informatiky a obchodu, marketing, činnost ekonomických a organizačních poradců; (36) finanční služby; (37) výstavba, montáž a údržba a opravy telekomunikačních zařízení, výstavba, montáž a rekonstrukce telekomunikačních, radiokomunikačních, výpočetních a datových sítí, servis pro telekomunikační zařízení tuzemská i zahraniční, servis telekomunikačních, datových a jiných sítí, instalace a opravy; (38) mobilní telekomunikační služby a ostatní telekomunikační služby, dále služby spočívající v přímém propojení lokálních pevných sítí se sítí mobilních telefonů, informační služby na Internetu, poskytování informačního servisu prostřednictvím telefonu, mobilní telekomunikační sítě, Internetu, hosting, poskytování přístupu na on-line informační služby a databáze, přenos, poskytování nebo vyvolávání informací z počítačových databází, on-line informační a databázové služby, komunikační služby prostřednictvím Internetu, vnějších a vnitřních sítí, šíření elektronických tiskovin, časopisů, periodik a knih prostřednictvím počítačové, datové, elektronické, telekomunikační nebo informační sítě, provozování informační a datové sítě, provozování veřejné mobilní radiotelefonní sítě, pronájem telekomunikačních okruhů, vedení sítí, zřizování a provozování veřejných, soukromých i účelových sítí, provozování datových a počítačových sítí, služby poskytované integrovanou digitální sítí, elektronický přenos dokumentů, přenos informací, zprostředkování přenosu dat, zprostředkovatelská a poradenská činnost v oblasti telekomunikací, telekomunikačních zařízení a sítí mobilních telefonů; (41) vydavatelství nosičů informací, služby školící a vzdělávací, služby publikační a vydávání tiskovin, služby vzdělávací, školící, organizace a provádění her a soutěží, sportovní, zábavná a výchovná činnost; (42) analytické a inženýrské práce v oblasti telekomunikací, poradenská činnost v oblasti výpočetní techniky a jejího servisu, provozování počítačových center, zprostředkovatelská a obstaravatelská činnost v oblasti výpočetní techniky, poradenská činnost v oblasti výpočetní techniky a elektrotechniky.

(730) **Český Mobil, a.s.**, Vinohradská 167, Praha 10, Česká republika

(740) Mgr. Pomaizlová Karin, advokátka, Linklaters, v.o.s., Palác Myslbek, Na Příkopě 19/1096, Praha 1 - Staré Město

(210) **O 177495**

(220) 07.03.2002

(320) 07.03.2002

(511) 9, 16, 18, 19, 21, 24, 26, 35, 36, 37, 38, 41, 42

(540) **Oskar - Moje Jednička**

(510) (9) vědecké, elektronické a optické přístroje a zařízení v rámci třídy 9, přístroje a zařízení pro přenos a zpracování informací, zejména v oblasti telekomunikace, sítě telekomunikační a výpočetní techniky a jejich části, sítě datové, jejich součásti a náhradní díly v rámci třídy 9, počítače, periferní zařízení počítačů v rámci třídy 9, záznamová média a nosiče záznamů, karty s pamětí, nosiče informací, zařízení pro zpracování dat a počítačů, CD

disky, prodejní automaty a přístroje a mechanismy pro reklamu v rámci třídy 9, telekomunikační zařízení, zejména koncová a rádiová zařízení, telefony, záznamníky, hlasové schránky, mobilní telefony, faxy, modemy, magnetické suporty zvukových záznamů; (16) výrobky z papíru, lepenky a plastu - dárkové a upomínkové předměty z plastu, kancelářské potřeby z plastu, kancelářské potřeby (kromě nábytku), těžítka, tiskoviny včetně reklamních a propagačních, periodika, plakáty, formuláře, příručky, manuály, průvodní dokumentace, obaly z papíru, lepenky a plastu (např. igelitové tašky apod.), umělecké, dárkové a ozdobné předměty vyrobené z papíru, lepenky a plastu v rámci třídy 16, obtisky; (18) umělecké ozdobné a dárkové předměty z kůže a imitace kůže, kožené zboží, deštníky, zboží z imitace kůže; (19) kryty pro telekomunikační zařízení nekovové, zejména kryty telekomunikačních věží, podstavce u základových stanic, kontejnery obsahující telekomunikační zařízení; (21) sklo, porcelán, keramika a výrobky z těchto materiálů, výrobky pro domácnost; (24) textilní upomínkové a dárkové předměty, zejména ubrusy, prostírání látkové na stůl, cestovní příkrývky, dečky textilní, kapesníky látkové, koupelové textilie (s výjimkou oblečení), ložní pokrývky a příkrývky, ložní prádlo, lůžkové přehozy, lůžkoviny, okenní záclony, plědy, povlaky na polštáře, prádlo stolní, praporce (ne z papíru), prostírání (podložky na stůl, pod sklenice, talíře), prostírání anglické (kromě papírového), přehozy na postele, rolety textilní, ručníky, rukavice na umývání, stolní ubrousky látkové, utěrky, závěsy na dveřích, závěsy na stěnu, závěsy textilní nebo plastové a žinky hygienické; (26) umělecké ozdobné a dárkové předměty z textilu, galanterie, zejména ozdoby na oděvy, monogramy, odznaky (ne z drahých kovů), nažehlovací ozdoby textilních výrobků a stuhy; (35) propagace, reklama, inzertní a reklamní agentura, automatické zpracování informací, zprostředkovatelská a obstaravatelská činnost v oblasti informatiky a obchodu, marketing, činnost ekonomických a organizačních poradců; (36) finanční služby; (37) výstavba, montáž a údržba a opravy telekomunikačních zařízení, výstavba, montáž a rekonstrukce telekomunikačních, radiokomunikačních, výpočetních a datových sítí, servis pro telekomunikační zařízení tuzemská i zahraniční, servis telekomunikačních, datových a jiných sítí, instalace a opravy; (38) mobilní telekomunikační služby a ostatní telekomunikační služby, dále služby spočívající v přímém propojení lokálních pevných sítí se sítí mobilních telefonů, informační služby na Internetu, poskytování informačního servisu prostřednictvím telefonu, mobilní telekomunikační sítě, Internetu, hosting, poskytování přístupu na on-line informační služby a databáze, přenos, poskytování nebo vyvolávání informací z počítačových databází, on-line informační a databázové služby, komunikační služby prostřednictvím Internetu, vnějších a vnitřních sítí, šíření elektronických tiskovin, časopisů, periodik a knih prostřednictvím počítačové, datové, elektronické, telekomunikační nebo informační sítě, provozování informační a datové sítě, provozování veřejné mobilní radiotelefonní sítě, pronájem telekomunikačních okruhů, vedení sítí, zřizování a provozování veřejných, soukromých i účelových sítí, provozování datových a počítačových sítí, služby poskytované integrovanou digitální sítí, elektronický přenos dokumentů, přenos informací, zprostředkování přenosu dat, zprostředkovatelská a poradenská činnost v oblasti telekomunikací, telekomunikačních zařízení a sítí mobilních telefonů; (41) vydavatelství nosičů informací, služby školící a vzdělávací, služby publikační a vydávání tiskovin, služby vzdělávací, školící, organizace a provádění her a soutěží, sportovní, zábavná a výchovná činnost; (42)

analytické a inženýrské práce v oblasti telekomunikací, poradenská činnost v oblasti výpočetní techniky a jejího servisu, provozování počítačových center, zprostředkovatelská a obstaravatelská činnost v oblasti výpočetní techniky, poradenská činnost v oblasti výpočetní techniky a elektrotechniky.

(730) **Český Mobil, a.s.**, Vinohradská 167, Praha 10, Česká republika

(740) Mgr. Pomaizlová Karin, advokátka, Linklaters, v.o.s., Palác Myslbek, Na Příkopě 19/1096, Praha 1 - Staré Město

(210) **O 177496**

(220) 07.03.2002

(320) 07.03.2002

(511) 9, 16, 18, 19, 21, 24, 26, 35, 36, 37, 38, 41, 42

(540) **Oskar - Na jistotu**

(510) (9) vědecké, elektronické a optické přístroje a zařízení v rámci třídy 9, přístroje a zařízení pro přenos a zpracování informací, zejména v oblasti telekomunikace, sítě telekomunikační a výpočetní techniky a jejich částí, sítě datové, jejich součásti a náhradní díly v rámci třídy 9, počítače, periferní zařízení počítačů v rámci třídy 9, záznamová média a nosiče záznamů, karty s pamětí, nosiče informací, zařízení pro zpracování dat a počítačů, CD disky, prodejní automaty a přístroje a mechanismy pro reklamu v rámci třídy 9, telekomunikační zařízení, zejména koncová a rádiová zařízení, telefony, záznamníky, hlasové schránky, mobilní telefony, faxy, modemy, magnetické suporty zvukových záznamů; (16) výrobky z papíru, lepenky a plastu - dárkové a upomínkové předměty z plastu, kancelářské potřeby z plastu, kancelářské potřeby (kromě nábytku), těžítka, tiskoviny včetně reklamních a propagačních, periodika, plakáty, formuláře, příručky, manuály, průvodní dokumentace, obaly z papíru, lepenky a plastu (např. igelitové tašky apod.), umělecké, dárkové a ozdobné předměty vyrobené z papíru, lepenky a plastu v rámci třídy 16, obtisky; (18) umělecké ozdobné a dárkové předměty z kůže a imitace kůže, kožené zboží, deštníky, zboží z imitace kůže; (19) kryty pro telekomunikační zařízení nekovové, zejména kryty telekomunikačních věží, podstavce u základových stanic, kontejnery obsahující telekomunikační zařízení; (21) sklo, porcelán, keramika a výrobky z těchto materiálů, výrobky pro domácnost; (24) textilní upomínkové a dárkové předměty, zejména ubrusy, prostírání látkové na stůl, cestovní příkrývky, dečky textilní, kapesníky látkové, koupelové textilie (s výjimkou oblečení), ložní pokrývky a příkrývky, ložní prádlo, lůžkové přehozy, lůžkoviny, okenní záclony, plědy, povlaky na polštáře, prádlo stolní, praporece (ne z papíru), prostírání (podložky na stůl, pod sklenice, talíře), prostírání anglické (kromě papírového), přehozy na postele, rolety textilní, ručníky, rukavice na umývání, stolní ubrusy látkové, utěrky, závěsy na dveřích, závěsy na stěnu, závěsy textilní nebo plastové a žinky hygienické; (26) umělecké ozdobné a dárkové předměty z textilu, galanterie, zejména ozdoby na oděvy, monogramy, odznaky (ne z drahých kovů), nažehlovací ozdoby textilních výrobků a stuhy; (35) propagace, reklama, inzertní a reklamní agentura, automatické zpracování informací, zprostředkovatelská a obstaravatelská činnost v oblasti informatiky a obchodu, marketing, činnost ekonomických a organizačních poradců; (36) finanční služby; (37) výstavba, montáž a údržba a opravy telekomunikačních zařízení, výstavba, montáž a rekonstrukce telekomunikačních, radiokomunikačních, výpočetních a datových sítí, servis pro telekomunikační zařízení tuzemská i zahraniční, servis telekomunikačních, datových a jiných sítí, instalace a opravy; (38) mobilní telekomunikační služby a ostatní telekomunikační služby,

dále služby spočívající v přímém propojení lokálních pevných sítí se sítí mobilních telefonů, informační služby na Internetu, poskytování informačního servisu prostřednictvím telefonu, mobilní telekomunikační sítě, Internetu, hosting, poskytování přístupu na on-line informační služby a databáze, přenos, poskytování nebo vyvolávání informací z počítačových databází, on-line informační a databázové služby, komunikační služby prostřednictvím Internetu, vnějších a vnitřních sítí, šíření elektronických tiskovin, časopisů, periodik a knih prostřednictvím počítačové, datové, elektronické, telekomunikační nebo informační sítě, provozování informační a datové sítě, provozování veřejné mobilní radiotelefonní sítě, pronájem telekomunikačních okruhů, vedení sítí, zřizování a provozování veřejných, soukromých i účelových sítí, provozování datových a počítačových sítí, služby poskytované integrovanou digitální sítí, elektronický přenos dokumentů, přenos informací, zprostředkování přenosu dat, zprostředkovatelská a poradenská činnost v oblasti telekomunikací, telekomunikačních zařízení a sítí mobilních telefonů; (41) vydavatelství nosičů informací, služby školicí a vzdělávací, služby publikační a vydávání tiskovin, služby vzdělávací, školicí, organizace a provádění her a soutěží, sportovní, zábavná a výchovná činnost; (42) analytické a inženýrské práce v oblasti telekomunikací, poradenská činnost v oblasti výpočetní techniky a jejího servisu, provozování počítačových center, zprostředkovatelská a obstaravatelská činnost v oblasti výpočetní techniky, poradenská činnost v oblasti výpočetní techniky a elektrotechniky.

(730) **Český Mobil, a.s.**, Vinohradská 167, Praha 10, Česká republika

(740) Mgr. Pomaizlová Karin, advokátka, Linklaters, v.o.s., Palác Myslbek, Na Příkopě 19/1096, Praha 1 - Staré Město

(210) **O 177497**

(220) 07.03.2002

(320) 07.03.2002

(511) 9, 16, 18, 19, 21, 24, 26, 35, 36, 37, 38, 41, 42

(540) **Oskar - Na zisk**

(510) (9) vědecké, elektronické a optické přístroje a zařízení v rámci třídy 9, přístroje a zařízení pro přenos a zpracování informací, zejména v oblasti telekomunikace, sítě telekomunikační a výpočetní techniky a jejich částí, sítě datové, jejich součásti a náhradní díly v rámci třídy 9, počítače, periferní zařízení počítačů v rámci třídy 9, záznamová média a nosiče záznamů, karty s pamětí, nosiče informací, zařízení pro zpracování dat a počítačů, CD disky, prodejní automaty a přístroje a mechanismy pro reklamu v rámci třídy 9, telekomunikační zařízení, zejména koncová a rádiová zařízení, telefony, záznamníky, hlasové schránky, mobilní telefony, faxy, modemy, magnetické suporty zvukových záznamů; (16) výrobky z papíru, lepenky a plastu - dárkové a upomínkové předměty z plastu, kancelářské potřeby z plastu, kancelářské potřeby (kromě nábytku), těžítka, tiskoviny včetně reklamních a propagačních, periodika, plakáty, formuláře, příručky, manuály, průvodní dokumentace, obaly z papíru, lepenky a plastu (např. igelitové tašky apod.), umělecké, dárkové a ozdobné předměty vyrobené z papíru, lepenky a plastu v rámci třídy 16, obtisky; (18) umělecké ozdobné a dárkové předměty z kůže a imitace kůže, kožené zboží, deštníky, zboží z imitace kůže; (19) kryty pro telekomunikační zařízení nekovové, zejména kryty telekomunikačních věží, podstavce u základových stanic, kontejnery obsahující telekomunikační zařízení; (21) sklo, porcelán, keramika a výrobky z těchto materiálů, výrobky pro domácnost; (24) textilní upomínkové a dárkové předměty, zejména ubrusy,

- prostírání látkové na stůl, cestovní příkrývky, dečky textilní, kapesníky látkové, koupelové textilie (s výjimkou oblečení), ložní pokrývky a příkrývky, ložní prádlo, lůžkové přehozy, lůžkoviny, okenní záclony, plédy, povlaky na polštáře, prádlo stolní, praporečky (ne z papíru), prostírání (podložky na stůl, pod sklenice, talíře), prostírání anglické (kromě papírového), přehozy na postele, rolety textilní, ručníky, rukavice na umývání, stolní ubrusy látkové, utěrky, závěsy na dveřích, závěsy na stěnu, závěsy textilní nebo plastové a žinky hygienické; (26) umělecké ozdoby a dárkové předměty z textilu, galanterie, zejména ozdoby na oděvy, monogramy, odznaky (ne z drahých kovů), nažehlovací ozdoby textilních výrobků a stuh; (35) propagace, reklama, inzertní a reklamní agentura, automatické zpracování informací, zprostředkovatelská a obstaravatelská činnost v oblasti informatiky a obchodu, marketing, činnost ekonomických a organizačních poradců; (36) finanční služby; (37) výstavba, montáž a údržba a opravy telekomunikačních zařízení, výstavba, montáž a rekonstrukce telekomunikačních, radiokomunikačních, výpočetních a datových sítí, servis pro telekomunikační zařízení tuzemská i zahraniční, servis telekomunikačních, datových a jiných sítí, instalace a opravy; (38) mobilní telekomunikační služby a ostatní telekomunikační služby, dále služby spočívající v přímém propojení lokálních pevných sítí se sítí mobilních telefonů, informační služby na Internetu, poskytování informačního servisu prostřednictvím telefonu, mobilní telekomunikační sítě, Internetu, hosting, poskytování přístupu na on-line informační služby a databáze, přenos, poskytování nebo vyvolávání informací z počítačových databází, on-line informační a databázové služby, komunikační služby prostřednictvím Internetu, vnějších a vnitřních sítí, šíření elektronických tiskovin, časopisů, periodik a knih prostřednictvím počítačové, datové, elektronické, telekomunikační nebo informační sítě, provozování informační a datové sítě, provozování veřejné mobilní radiotelefonní sítě, pronájem telekomunikačních okruhů, vedení sítí, zřizování a provozování veřejných, soukromých i účelových sítí, provozování datových a počítačových sítí, služby poskytované integrovanou digitální sítí, elektronický přenos dokumentů, přenos informací, zprostředkování přenosu dat, zprostředkovatelská a poradenská činnost v oblasti telekomunikací, telekomunikačních zařízení a sítí mobilních telefonů; (41) vydavatelství nosičů informací, služby školící a vzdělávací, služby publikační a vydávání tiskovin, služby vzdělávací, školící, organizace a provádění her a soutěží, sportovní, zábavná a výchovná činnost; (42) analytické a inženýrské práce v oblasti telekomunikací, poradenská činnost v oblasti výpočetní techniky a jejího servisu, provozování počítačových center, zprostředkovatelská a obstaravatelská činnost v oblasti výpočetní techniky, poradenská činnost v oblasti výpočetní techniky a elektrotechniky.
- (730) **Český Mobil, a.s.**, Vinohradská 167, Praha 10, Česká republika
- (740) Mgr. Pomaizlová Karin, advokátka, Linklaters, v.o.s., Palác Myslbek, Na Příkopě 19/1096, Praha 1 - Staré Město

- (210) **O 177746**  
 (220) 13.03.2002  
 (320) 13.03.2002  
 (511) 29, 30, 32  
 (540)

## HARRY POTTER

- (510) (29) mražené jogurty, základní přípravy pro výrobu mléčných koktejlů jako např. mléko, spadající do této třídy; (30) káva, čaj, kakao, cukr, rýže, tapioka, ságo,

kávové náhražky, mouka a přípravy z obilnin, chléb, pečivo, cukrovinky, zmrzlina, med, sirup melasový, droždí, prášky do těsta, sůl, hořčice, ocet, nálevy (k ochucení), koření, led pro osvěžení, sušenky, sníadaňové cereálie, žvýkačky, cukrové ozdoby dortů, mražené cukroví, suchary, mražené jogurty, preclíky, cukrářské výrobky z arašídového másla, slad do jídel, sójový slad pro lidskou potřebu, sladové keksy, cukrářské zboží, jedlé dekorace dortů, rýžové koláče, pastilky, ne k léčebným účelům, moučnický, kávové nápoje s mlékem, kakaové nápoje s mlékem, čokoládové nápoje, kávové nápoje, kakaové nápoje, rostlinné čaje, černé čaje, čínské černé čaje, ječmenové čaje a čaje z listů ječmene, přípravy pro nakládání masa pro domácí účely v rámci této třídy, zmrzlinová pojidla; (32) piva, minerální vody, šumivé nápoje a jiné nealkoholické nápoje, nápoje a šťávy ovocné, sirupy a jiné přípravy ke zhotovování nápojů, zejména zeleninové šťávy na přípravu nápojů, sladké nápoje připravované s rýží a sladem, ovocným práškem, ovocným sirupem, koncentrovaným ovocným džusem, limonády a sirupy pro limonády, cola sirupy, prášky pro výrobu šumivých nápojů, pastilky pro výrobu šumivých nápojů, limonády, ovocné nektary, ovocné džusy, ovocné nápoje, limonády s ovocnou příchutí, ovocné punče, sodovky, pitné vody a nápoje pro sportovce, přípravy pro výrobu sodovek a džusů, minerální a pramenité vody.

- (730) **Warner Bros. Entertainment Inc.**, 4000 Warner Blvd., Burbank 91522, Spojené státy americké, California
- (740) JUDr. Matějka Jan, Advokátní a patentová kancelář Čermák, Hořejš, Myslíl, Národní 32, Praha 1

- (210) **O 177875**  
 (220) 19.03.2002  
 (320) 19.03.2002  
 (511) 7, 11, 35, 37, 40  
 (540)



- (510) (7) pásy pro dopravníky; (11) plechy tvarované pro trouby; (35) zprostředkování v obchodní činnosti, účetnictví; (37) zámečnictví; (40) kovoobráběčství, nástrojářství.
- (590) Barevná
- (730) **PERFO LINEA a. s.**, Poděbradova 73, Chrudim IV, Česká republika

- (210) **O 178214**  
 (220) 25.03.2002  
 (320) 25.03.2002  
 (511) 18, 20, 21, 24, 25, 35  
 (540)

*Eddie Bauer*

- (510) (18) batohy, aktovky, kufrý a jiná cestovní zavazadla určená k transportu oděvů, toaletní tašky prázdné, tašky k přenášení nákladu, kempinkové tašky, cestovní vaky a příruční zavazadla, deštníky, peněženky; (20) polštáře; (21) obaly ze dřeva na květináče, malé nádoby (ne z drahých kovů) ze dřeva, kovu, kameninové, hliněné a ze skla - vše k domácímu použití; (24) deky, příkrývky obyčejné a prošívané, povlaky na deky, příkrývky a polštáře, prostěradla, ložní plachty, čalounění a potahy na

matrace, závěsy do sprchy, ručníky, záclony, šály jako dekorativní textilie; (25) šaty, obleky, sukně, košile, šortky, trička, vesty, svrchníky, kravaty, kombinézy, pulovry, nepromokavé a jinak izolující oblečení do exteriérů, klobouky, šály, rukavice, dlouhé dámské rukavice včetně rukavic s ušříženými prsty, pásky ke kalhotám, čelenky, šátky, saka, kabáty, svetry, textilní kšilty (proti slunci), čepice, holínky, kapuce a kukly, šaty dětské a dámské včetně společenských, pyžama, noční košile, noční trička, noční kombinézy, spodní prádlo, podvazky, šle, tepláky, lehká bavlněná trička, tenké bundičky, sportovní oblečení, trenky na plavání, plavky, sandály, všechny druhy obuvi; (35) elektronické obchodní služby, distribuce reklamních katalogů pro objednání zboží.

(730) **Eddie Bauer, Inc.**, P. O. Box 97000, Redmond, Spojené státy americké, Washington

(740) JUDr. Vendlová Gabriela PhD., Klimentská 46, Praha 1

(210) **O 178495**

(220) 03.04.2002

(320) 03.04.2002

(511) 31

(540) **ADVENTNÍ KALENDÁŘ**

(510) (31) výrobky zemědělské prvovýroby, krmiva pro zvířata, pro dobytek, pro koně, psy a kočky, výrobky zahradnické, lesnické, živá zvířata, čerstvé ovoce a zelenina, semena, živé rostliny a přírodní květiny, slad, dřevo surové a nezpracované, dřevo neloupané.

(730) **ČOKOLÁDOVNY FIKAR s.r.o.**, nám. 1. května 1306, Kuřim, Česká republika

(740) Ing. Kučera Zdeněk, Padělký 548 (P.O.BOX 92), Slušovice

(210) **O 178764**

(220) 11.04.2002

(320) 11.04.2002

(511) 9, 16, 18, 19, 21, 24, 26, 35, 36, 37, 38, 41, 42

(540) **Oskar. To dává smysl.**

(510) (9) vědecké, elektronické a optické přístroje a zařízení v rámci třídy 9, přístroje a zařízení pro přenos a zpracování informací, zejména v oblasti telekomunikace, sítě telekomunikační a výpočetní techniky a jejich části, sítě datové, jejich součásti a náhradní díly v rámci třídy 9, počítače, periferní zařízení počítačů v rámci třídy 9, záznamová média a nosiče záznamů, karty s pamětí, nosiče informací, zařízení pro zpracování dat a počítačů, CD disky, prodejní automaty a přístroje a mechanismy pro reklamu v rámci třídy 9, telekomunikační zařízení, zejména koncová a rádiová zařízení, telefony, záznamníky, hlasové schránky, mobilní telefony, faxy, modemy, magnetické suporty zvukových záznamů; (16) výrobky z papíru, lepenky a plastu - dárkové a upomínkové předměty z plastu, kancelářské potřeby z plastu, kancelářské potřeby (kromě nábytku), těžitka, tiskoviny včetně reklamních a propagačních, periodika, plakáty, formuláře, příručky, manuály, průvodní dokumentace, obaly z papíru, lepenky a plastu (např. igelitové tašky apod.), umělecké, dárkové a ozdobné předměty vyrobené z papíru, lepenky a plastu v rámci třídy 16, obtisky; (18) umělecké ozdobné a dárkové předměty z kůže a imitace kůže, kožené zboží, deštníky, zboží z imitace kůže; (19) kryty pro telekomunikační zařízení nekovové, zejména kryty telekomunikačních věží, podstavce u základových stanic, kontejnery obsahující telekomunikační zařízení; (21) sklo, porcelán, keramika a výrobky z těchto materiálů, výrobky pro domácnost; (24) textilní upomínkové a dárkové předměty, zejména ubrusy, prostírání látkové na stůl, cestovní příkrývky, dečky textilní, kapesníky látkové, koupelové textilie (s výjimkou

oblečení), ložní pokrývky a příkrývky, ložní prádlo, lůžkové přehozy, lůžkoviny, okenní záclony, plédy, povlaky na polštáře, prádlo stolní, praporec (ne z papíru), prostírání (podložky na stůl, pod sklenice, talíře), prostírání anglické (kromě papírového), přehozy na postele, rolety textilní, ručníky, rukavice na umývání, stolní ubrusy látkové, utěrky, závěsy na dveřích, závěsy na stěnu, závěsy textilní nebo plastové a žinky hygienické; (26) umělecké ozdobné a dárkové předměty z textilu, galanterie, zejména ozdoby na oděvy, monogramy, odznaky (ne z drahých kovů), nažehlovací ozdoby textilních výrobků a stuhy; (35) propagace, reklama, inzertní a reklamní agentura, automatické zpracování informací, zprostředkovatelská a obstaravatelská činnost v oblasti informatiky a obchodu, marketing, činnost ekonomických a organizačních poradců; (36) finanční služby; (37) výstavba, montáž a údržba a opravy telekomunikačních zařízení, výstavba, montáž a rekonstrukce telekomunikačních, radiokomunikačních, výpočetních a datových sítí, servis pro telekomunikační zařízení tuzemská i zahraniční, servis telekomunikačních, datových a jiných sítí, instalace a opravy; (38) mobilní telekomunikační služby a ostatní telekomunikační služby, dále služby spočívající v přímém propojení lokálních pevných sítí se sítí mobilních telefonů, informační služby na Internetu, poskytování informačního servisu prostřednictvím telefonu, mobilní telekomunikační sítě, Internetu, poskytování přístupu na on-line informační služby a databáze, přenos, poskytování nebo vyvolávání informací z počítačových databází, on-line informační a databázové služby, komunikační služby prostřednictvím Internetu, vnějších a vnitřních sítí, šíření elektronických tiskovin, časopisů, periodik a knih prostřednictvím počítačové, datové, elektronické, telekomunikační nebo informační sítě, provozování informační a datové sítě, provozování veřejné mobilní radiotelefonní sítě, pronájem telekomunikačních okruhů, vedení sítí, zřizování a provozování veřejných, soukromých i účelových sítí, provozování datových a počítačových sítí, služby poskytované integrovanou digitální sítí, elektronický přenos dokumentů, přenos informací, zprostředkování přenosu dat, zprostředkovatelská a poradenská činnost v oblasti telekomunikací, telekomunikačních zařízení a sítí mobilních telefonů; (41) vydavatelství nosičů informací, služby školicí a vzdělávací, služby publikační a vydávání tiskovin, služby vzdělávací, školicí, organizace a provádění her a soutěží, sportovní, zábavná a výchovná činnost; (42) analytické a inženýrské práce v oblasti telekomunikací, poradenská činnost v oblasti výpočetní techniky a jejího servisu, provozování počítačových center, zprostředkovatelská a obstaravatelská činnost v oblasti výpočetní techniky, poradenská činnost v oblasti výpočetní techniky a elektrotechniky, hosting.

(730) **Český Mobil, a.s.**, Vinohradská 167, Praha 10, Česká republika

(740) Mgr. Pomaizlová Karin, advokátka, Linklaters, v.o.s., Palác Myslbek, Na Příkopě 19/1096, Praha 1 - Staré Město

(210) **O 178765**

(220) 11.04.2002

(320) 11.04.2002

(511) 9, 16, 18, 19, 21, 24, 26, 35, 36, 37, 38, 41, 42

(540) **Oskar. Ověřeno na lidech.**

(510) (9) vědecké, elektronické a optické přístroje a zařízení v rámci třídy 9, přístroje a zařízení pro přenos a zpracování informací, zejména v oblasti telekomunikace, sítě telekomunikační a výpočetní techniky a jejich části, sítě datové, jejich součásti a náhradní díly v rámci třídy 9, počítače, periferní zařízení počítačů v rámci třídy 9,

záznamová média a nosiče záznamů, karty s pamětí, nosiče informací, zařízení pro zpracování dat a počítačů, CD disky, prodejní automaty a přístroje a mechanismy pro reklamu v rámci třídy 9, telekomunikační zařízení, zejména koncová a rádiová zařízení, telefony, záznamníky, hlasové schránky, mobilní telefony, faxy, modemy, magnetické suporty zvukových záznamů; (16) výrobky z papíru, lepenky a plastu - dárkové a upomínkové předměty z plastu, kancelářské potřeby z plastu, kancelářské potřeby (kromě nábytku), těžítka, tiskoviny včetně reklamních a propagačních, periodika, plakáty, formuláře, příručky, manuály, průvodní dokumentace, obaly z papíru, lepenky a plastu (např. igelitové tašky apod.), umělecké, dárkové a ozdobné předměty vyrobené z papíru, lepenky a plastu v rámci třídy 16, obtisky; (18) umělecké ozdobné a dárkové předměty z kůže a imitace kůže, kožené zboží, deštníky, zboží z imitace kůže; (19) kryty pro telekomunikační zařízení nekovové, zejména kryty telekomunikačních věží, podstavce u základových stanic, kontejnery obsahující telekomunikační zařízení; (21) sklo, porcelán, keramika a výrobky z těchto materiálů, výrobky pro domácnost; (24) textilní upomínkové a dárkové předměty, zejména ubrusy, prostírání látkové na stůl, cestovní příkrývky, dečky textilní, kapesníky látkové, koupelové textilie (s výjimkou oblečení), ložní pokrývky a příkrývky, ložní prádlo, lůžkové přehozy, lůžkoviny, okenní záclony, plédy, povlaky na polštáře, prádlo stolní, praporce (ne z papíru), prostírání (podložky na stůl, pod sklenice, talíře), prostírání anglické (kromě papírového), přehozy na postele, rolety textilní, ručníky, rukavice na umývání, stolní ubrusy látkové, utěrky, závěsy na dveřích, závěsy na stěnu, závěsy textilní nebo plastové a žinky hygienické; (26) umělecké ozdobné a dárkové předměty z textilu, galanterie, zejména ozdoby na oděvy, monogramy, odznaky (ne z drahých kovů), nažehlovací ozdoby textilních výrobků a stuhy; (35) propagace, reklama, inzertní a reklamní agentura, automatické zpracování informací, zprostředkovatelská a obstaravatelská činnost v oblasti informatiky a obchodu, marketing, činnost ekonomických a organizačních poradců; (36) finanční služby; (37) výstavba, montáž a údržba a opravy telekomunikačních zařízení, výstavba, montáž a rekonstrukce telekomunikačních, radiokomunikačních, výpočetních a datových sítí, servis pro telekomunikační zařízení tuzemská i zahraniční, servis telekomunikačních, datových a jiných sítí, instalace a opravy; (38) mobilní telekomunikační služby a ostatní telekomunikační služby, dále služby spočívající v přímém propojení lokálních pevných sítí se sítí mobilních telefonů, informační služby na Internetu, poskytování informačního servisu prostřednictvím telefonu, mobilní telekomunikační sítě, Internetu, poskytování přístupu na on-line informační služby a databáze, přenos, poskytování nebo vyvolávání informací z počítačových databází, on-line informační a databázové služby, komunikační služby prostřednictvím Internetu, vnějších a vnitřních sítí, šíření elektronických tiskovin, časopisů, periodik a knih prostřednictvím počítačové, datové, elektronické, telekomunikační nebo informační sítě, provozování informační a datové sítě, provozování veřejné mobilní radiotelefonní sítě, pronájem telekomunikačních okruhů, vedení sítí, zřizování a provozování veřejných, soukromých i účelových sítí, provozování datových a počítačových sítí, služby poskytované integrovanou digitální sítí, elektronický přenos dokumentů, přenos informací, zprostředkování přenosu dat, zprostředkovatelská a poradenská činnost v oblasti telekomunikací, telekomunikačních zařízení a sítí mobilních telefonů; (41) vydavatelství nosičů informací, služby školící a vzdělávací, služby publikační a vydávání tiskovin, služby vzdělávací, školící, organizace a provádění

her a soutěží, sportovní, zábavná a výchovná činnost; (42) analytické a inženýrské práce v oblasti telekomunikací, poradenská činnost v oblasti výpočetní techniky a jejího servisu, provozování počítačových center, zprostředkovatelská a obstaravatelská činnost v oblasti výpočetní techniky, poradenská činnost v oblasti výpočetní techniky a elektrotechniky, hosting.

(730) **Český Mobil, a.s.**, Vinohradská 167, Praha 10, Česká republika

(740) Mgr. Pomaizlová Karin, advokátka, Linkaters, v.o.s., Palác Myslbek, Na Příkopě 19/1096, Praha 1 - Staré Město

(210) **O 178841**

(220) 12.04.2002

(320) 12.04.2002

(511) 35, 41

(540)



(510) (35) inzertní a reklamní činnost; (41) výchovná, vzdělávací a zábavná činnost, sportovní a kulturní aktivity.

(730) **RINGIER ČR, a.s.**, Domažlická 11, Praha 3, Česká republika

(210) **O 178954**

(220) 17.04.2002

(320) 17.04.2002

(511) 29, 31, 32, 44

(540)

## KŘIMICKÉ ZELÍ

(510) (29) zelí konzervované, zelí kysané, zelí nakládané, zelenina v nálevu s převahou zelí nebo kysaného zelí, zeleninové saláty s převahou zelí nebo kysaného zelí; (31) zelí čerstvé, zelí krouhané, sazenice zelí, semena zelí; (32) zeleninové šťávy (nápoje) se šťávou ze zelí; (44) šlechtitelství zelí.

(730) **Ing. Jaroslav Lobkowicz**, Plzeňská 7, Plzeň - Křimice, Česká republika

(740) Ing. Jiří Poláček, Tichý & Poláček patentoprávní a známková kancelář, Dominikánská 6, Plzeň

(210) **O 179007**

(220) 18.04.2002

(320) 18.04.2002

(511) 5, 10

(540)

## ADVANCED MEDICAL OPTICS

(510) (5) přípravky pro péči o kontaktní čočky, zejména roztoky a tablety pro dezinfekci, čištění, zvlhčování, změkčování, impregnování, skladování a/nebo oplachování kontaktních čoček, sady pro ošetření očí zahrnující zvlhčující roztoky, gázy, aplikátory, oční obvazy, chrániče a hypoalergenické pásky ve tř. 5; (10) phacoemulsifikační přístroje používané při operacích očních zákalů a částí těchto přístrojů, implantáty nitroočních čoček a zařízení pro jejich zavedení, chirurgické nitě, nože, žiletky, jehly, aspirační a irigační nástupky a hadičky, lékařské oční podložky, chrániče (štítky) a podnosy, soupravy nádob, drenážních vaků a rukavic všeho druhu pro lékařské účely ve tř. 10.



- (730) **Advanced Medical Optics, Inc. a Delaware corporation**, 2525 Dupont Drive, Irvine, Spojené státy americké, California  
 (740) JUDr. Matějka Jan, Advokátní a patentová kancelář Čermák, Hořejš, Myslíl, Národní 32, Praha 1

- (210) **O 179083**  
 (220) 22.04.2002  
 (320) 22.04.2002  
 (511) 6, 19, 35  
 (540)



- (510) (6) kovové stavební materiály; (19) stavební materiály nekovové, výrobky z betonu; (35) činnost ekonomických poradců.  
 (730) **TVAR COM, spol. s r.o.**, Pražská 497, Brno, Česká republika

- (210) **O 179125**  
 (220) 22.04.2002  
 (320) 22.04.2002  
 (511) 9, 35, 36, 38, 42  
 (540)

### Oskar M-Platby

- (510) (9) vědecké, elektronické a optické přístroje a zařízení v rámci třídy 9, přístroje a zařízení pro přenos a zpracování informací, zejména v oblasti telekomunikace, sítě telekomunikační a výpočetní techniky a jejich části, sítě datové, jejich součásti a náhradní díly v rámci třídy 9, počítače, periferní zařízení počítačů v rámci třídy 9, záznamová média a nosiče záznamů, karty s pamětí, nosiče informací, zařízení pro zpracování dat a počítačů, CD disky, prodejní automaty a přístroje a mechanismy pro reklamu v rámci třídy 9, telekomunikační zařízení, zejména koncová a rádiová zařízení, telefony, záznamníky, hlasové schránky, mobilní telefony, faxy, modemy, magnetické suporty zvukových záznamů; (35) propagace, reklama, inzertní a reklamní agentura, automatické zpracování informací, zprostředkovatelská a obstaravatelská činnost v oblasti informatiky a obchodu, marketing, činnost ekonomických a organizačních poradců; (36) finanční služby; (38) mobilní telekomunikační služby a ostatní telekomunikační služby, dále služby spočívající v přímém propojení lokálních pevných sítí se sítí mobilních telefonů, informační služby na Internetu, poskytování informačního servisu prostřednictvím telefonu, mobilní telekomunikační sítě, Internetu, poskytování přístupu na on-line informační služby a databáze, přenos, poskytování nebo vyvolávání informací z počítačových databází, on-line informační a databázové služby, komunikační služby prostřednictvím Internetu, vnějších a vnitřních sítí, šíření elektronických tiskovin, časopisů, periodik a knih prostřednictvím počítačové, datové, elektronické, telekomunikační nebo informační sítě, provozování informační a datové sítě, provozování veřejné mobilní radiotelefonní sítě, pronájem telekomunikačních okruhů, vedení sítí, zřizování a provozování veřejných, soukromých i účelových sítí, provozování datových a počítačových sítí, služby poskytované integrovanou digitální sítí, elektronický přenos dokumentů, přenos informací, zprostředkování přenosu dat, zprostředkovatelská a poradenská činnost v oblasti telekomunikací, telekomunikačních zařízení a sítí

mobilních telefonů; (42) analytické a inženýrské práce v oblasti telekomunikací, poradenská činnost v oblasti výpočetní techniky a jejího servisu, provozování počítačových center, zprostředkovatelská a obstaravatelská činnost v oblasti výpočetní techniky, poradenská činnost v oblasti výpočetní techniky a elektrotechniky, hosting.

- (730) **Český Mobil a.s.**, Vinohradská 167, Praha 10, Česká republika  
 (740) Mgr. Pomaizlová Karin, advokátka, Linklaters, v.o.s., Palác Myslbek, Na Příkopě 19/1096, Praha 1 - Staré Město

- (210) **O 179126**  
 (220) 22.04.2002  
 (320) 22.04.2002  
 (511) 9, 35, 36, 38, 42  
 (540)

### Oskar SMS Info

- (510) (9) vědecké, elektronické a optické přístroje a zařízení v rámci třídy 9, přístroje a zařízení pro přenos a zpracování informací, zejména v oblasti telekomunikace, sítě telekomunikační a výpočetní techniky a jejich části, sítě datové, jejich součásti a náhradní díly v rámci třídy 9, počítače, periferní zařízení počítačů v rámci třídy 9, záznamová média a nosiče záznamů, karty s pamětí, nosiče informací, zařízení pro zpracování dat a počítačů, CD disky, prodejní automaty a přístroje a mechanismy pro reklamu v rámci třídy 9, telekomunikační zařízení, zejména koncová a rádiová zařízení, telefony, záznamníky, hlasové schránky, mobilní telefony, faxy, modemy, magnetické suporty zvukových záznamů; (35) propagace, reklama, inzertní a reklamní agentura, automatické zpracování informací, zprostředkovatelská a obstaravatelská činnosti v oblasti informatiky a obchodu, marketing, činnost ekonomických a organizačních poradců; (36) finanční služby; (38) mobilní telekomunikační služby a ostatní telekomunikační služby, dále služby spočívající v přímém propojení lokálních pevných sítí se sítí mobilních telefonů, informační služby na Internetu, poskytování informačního servisu prostřednictvím telefonu, mobilní telekomunikační sítě, Internetu, poskytování přístupu na on-line informační služby a databáze, přenos, poskytování nebo vyvolávání informací z počítačových databází, on-line informační a databázové služby, komunikační služby prostřednictvím Internetu, vnějších a vnitřních sítí, šíření elektronických tiskovin, časopisů, periodik a knih prostřednictvím počítačové, datové, elektronické, telekomunikační nebo informační sítě, provozování informační a datové sítě, provozování veřejné mobilní radiotelefonní sítě, pronájem telekomunikačních okruhů, vedení sítí, zřizování a provozování veřejných, soukromých i účelových sítí, provozování datových a počítačových sítí, služby poskytované integrovanou digitální sítí, elektronický přenos dokumentů, přenos informací, zprostředkování přenosu dat, zprostředkovatelská a poradenská činnost v oblasti telekomunikací, telekomunikačních zařízení a sítí mobilních telefonů; (42) analytické a inženýrské práce v oblasti telekomunikací, poradenská činnost v oblasti výpočetní techniky a jejího servisu, provozování počítačových center, zprostředkovatelská a obstaravatelská činnost v oblasti výpočetní techniky, poradenská činnost v oblasti výpočetní techniky a elektrotechniky, hosting.  
 (730) **Český Mobil a. s.**, Vinohradská 167, Praha 10, Česká republika  
 (740) Mgr. Pomaizlová Karin, advokátka, Linklaters, v.o.s., Palác Myslbek, Na Příkopě 19/1096, Praha 1 - Staré Město

- (210) **O 179127**

- (220) 22.04.2002  
 (320) 22.04.2002  
 (511) 9, 35, 36, 38, 42  
 (540)

### Oskar M-Banka

- (510) (9) vědecké, elektronické a optické přístroje a zařízení v rámci třídy 9, přístroje a zařízení pro přenos a zpracování informací, zejména v oblasti telekomunikace, sítě telekomunikační a výpočetní techniky a jejich části, sítě datové, jejich součásti a náhradní díly v rámci třídy 9, počítače, periferní zařízení počítačů v rámci třídy 9, záznamová média a nosiče záznamů, karty s pamětí, nosiče informací, zařízení pro zpracování dat a počítačů, CD disky, prodejní automaty a přístroje a mechanismy pro reklamu v rámci třídy 9, telekomunikační zařízení, zejména koncová a rádiová zařízení, telefony, záznamníky, hlasové schránky, mobilní telefony, faxy, modemy, magnetické suporty zvukových záznamů; (35) propagace, reklama, inzertní a reklamní agentura, automatické zpracování informací, zprostředkovatelská a obstaravatelská činnost v oblasti informatiky a obchodu, marketing, činnost ekonomických a organizačních poradců; (36) finanční služby; (38) mobilní telekomunikační služby a ostatní telekomunikační služby, dále služby spočívající v přímém propojení lokálních pevných sítí se sítí mobilních telefonů, informační služby na Internetu, poskytování informačního servisu prostřednictvím telefonu, mobilní telekomunikační sítě, Internetu, poskytování přístupu na on-line informační služby a databáze, přenos, poskytování nebo vyvolávání informací z počítačových databází, on-line informační a databázové služby, komunikační služby prostřednictvím Internetu, vnějších a vnitřních sítí, šíření elektronických tiskovin, časopisů, periodik a knih prostřednictvím počítačové, datové, elektronické, telekomunikační nebo informační sítě, provozování informační a datové sítě, provozování veřejné mobilní radiotelefonní sítě, pronájem telekomunikačních okruhů, vedení sítí, zřizování a provozování veřejných, soukromých i účelových sítí, provozování datových a počítačových sítí, služby poskytované integrovanou digitální sítí, elektronický přenos dokumentů, přenos informací, zprostředkování přenosu dat, zprostředkovatelská a poradenská činnost v oblasti telekomunikací, telekomunikačních zařízení a sítí mobilních telefonů; (42) analytické a inženýrské práce v oblasti telekomunikací, poradenská činnost v oblasti výpočetní techniky a jejího servisu, provozování počítačových center, zprostředkovatelská a obstaravatelská činnost v oblasti výpočetní techniky, poradenská činnost v oblasti výpočetní techniky a elektrotechniky, hosting.

- (730) Český Mobil a. s., Vinohradská 167, Praha 10, Česká republika  
 (740) Mgr. Pomaizlová Karin, advokátka, Linklaters, v.o.s., Palác Myslbek, Na Příkopě 19/1096, Praha 1 - Staré Město

- (210) **O 179229**  
 (220) 24.04.2002  
 (320) 24.04.2002  
 (511) 9, 35, 36, 38, 42  
 (540)

### Oskar FlexiSazba

- (510) (9) vědecké, elektronické a optické přístroje a zařízení v rámci třídy 9, přístroje a zařízení pro přenos a zpracování informací, zejména v oblasti telekomunikace, sítě telekomunikační a výpočetní techniky a jejich části, sítě datové, jejich součásti a náhradní díly v rámci třídy 9, počítače, periferní zařízení počítačů v rámci třídy 9, záznamová média a nosiče záznamů, karty s pamětí, nosiče informací, zařízení pro zpracování dat a počítačů, CD disky, prodejní automaty a přístroje a mechanismy pro

reklamu v rámci třídy 9, telekomunikační zařízení, zejména koncová a rádiová zařízení, telefony, záznamníky, hlasové schránky, mobilní telefony, faxy, modemy, magnetické suporty zvukových záznamů; (35) propagace, reklama, inzertní a reklamní agentura, automatické zpracování informací, zprostředkovatelská a obstaravatelská činnost v oblasti informatiky a obchodu, marketing, činnost ekonomických a organizačních poradců; (36) finanční služby; (38) mobilní telekomunikační služby a ostatní telekomunikační služby, dále služby spočívající v přímém propojení lokálních pevných sítí se sítí mobilních telefonů, informační služby na Internetu, poskytování informačního servisu prostřednictvím telefonu, mobilní telekomunikační sítě, Internetu, hosting, poskytování přístupu na on-line informační služby a databáze, přenos, poskytování nebo vyvolávání informací z počítačových databází, on-line informační a databázové služby, komunikační služby prostřednictvím Internetu, vnějších a vnitřních sítí, šíření elektronických tiskovin, časopisů, periodik a knih prostřednictvím počítačové, datové, elektronické, telekomunikační nebo informační sítě, provozování informační a datové sítě, provozování veřejné mobilní radiotelefonní sítě, pronájem telekomunikačních okruhů, vedení sítí, zřizování a provozování veřejných, soukromých i účelových sítí, provozování datových a počítačových sítí, služby poskytované integrovanou digitální sítí, elektronický přenos dokumentů, přenos informací, zprostředkování přenosu dat, zprostředkovatelská a poradenská činnost v oblasti telekomunikací, telekomunikačních zařízení a sítí mobilních telefonů; (42) analytické a inženýrské práce v oblasti telekomunikací, poradenská činnost v oblasti výpočetní techniky a jejího servisu, provozování počítačových center, zprostředkovatelská a obstaravatelská činnost v oblasti výpočetní techniky, poradenská činnost v oblasti výpočetní techniky a elektrotechniky.

- (730) Český Mobil a. s., Vinohradská 167, Praha 10, Česká republika  
 (740) Mgr. Pomaizlová Karin, advokátka, Na Příkopě 19, Praha 1

- (210) **O 179416**  
 (220) 30.04.2002  
 (320) 30.04.2002  
 (511) 18, 25, 35, 39  
 (540)



- (510) (18) výrobky z kůže nebo z imitace kůže, kufr, tašky, kabely, tašky na pláž, kabelky, velkokapacitní kabely, tašky pro nošení v pase, mošny, brašny, vaky, kuffíky, cestovní pytle, kabely a pouzdra, torny, diplomatické kuffíky, aktovky, diplomatky, náprsní tašky, držáky na klíče, brašnářské zboží, peněženky, peněženky na bankovky (dolarky), kapsy na klíče, deštníky, slunečníky, vycházkové hole, podpůrné hole, pouzdra a držáky na kreditní karty, batohy, tlumoky, chlebníky, ledvinky, školní batohy, školní brašny, zavazadla na přenášení věcí, sportovní kabely, kabely pro využití při atletice, kabely na knihy, pytle, pytle na peníze, pytle k nošení přes rameno, ramenní pásy, klíčenky, pouzdra na šekové knížky, součásti a příslušenství uvedeného zboží; (25) oděvy, obuv, kloboučnické zboží; (35) služby velkoobchodu a maloobchodu týkající se náramkových hodinek, hodin, brýlí, oděvů, obuvi, kloboučnického zboží, tašek, náprsních

tašek, pásků, deštníků, koženého zboží a módních doplňků, shromažďování objednávkových seznamů a seznamů zákazníků, shromažďování poštovních objednávek, telefonických objednávek a objednávek učiněných jinými telekomunikačními prostředky, objednávkové služby prostřednictvím komunikačních a telekomunikačních prostředků, přímá reklama prostřednictvím pošty, poradenství v oblasti obchodu, služby řízení obchodu, reklama, předvádění zboží pro reklamní účely, propagační služby, marketingové a reklamní služby, výzkum a analýzy trhu, služby dovozu a vývozu, zprostředkovávání zboží za účelem obchodování, aranžování výkladních skříní; (39) distribuce náramkových hodinek, hodin, brýlí, oděvů, obuvi, kloboučnického zboží, tašek, náprsních tašek, pásků, deštníků, koženého zboží a módních doplňků.

- (730) **Hawthorne Enterprises Limited**, Huntlaw Building, P.O. Box 2804, George Town, Grand Cayman, Kajmanské ostrovy  
 (740) JUDr. Traplová Jarmila, Advokátní a patentová kancelář Traplová, Hakr, Kubát, Přístavní 24, Praha 7

- (210) **O 179419**  
 (220) 30.04.2002  
 (320) 30.04.2002  
 (511) 33  
 (540)



- (510) (33) alkoholické nápoje pocházející z Kanady (s výjimkou pív).  
 (590) Barevná  
 (730) **UNITED BRANDS, s.r.o.**, Petýrkova 3/1955, Praha 4, Česká republika  
 (740) JUDr. Růžička Michal, CSc., Rott, Růžička a Guttman, patentová, známková a právní kancelář, Nad Štolou 12, Praha 7

- (210) **O 179484**  
 (220) 02.05.2002  
 (320) 02.05.2002  
 (511) 18  
 (540)

## MAVI - WOWIE

- (510) (18) kožená galanterie jako dámské kabelky, peněženky, kožené zboží v jiných třídách neobsažené, tašky, kufry, doplňky z kůže k oděvům, sedlářské a brašnářské výrobky.  
 (730) **Kemal Erdem**, Markova 2934/20, Ostrava - Zábřeh, Česká republika

- (210) **O 179612**  
 (220) 07.05.2002  
 (320) 07.05.2002  
 (511) 35, 36, 42  
 (540)

## TACOMA Consulting

- (510) (35) daňové poradenství, činnost organizačních a ekonomických poradců, poradenská činnost v oblasti fúzí a akvizic podniků, realizační činnost v oblasti fúzí a akvizic podniků, personální poradenství, znalecká činnost v oboru ekonomika, posuzování efektivnosti a racionalizace práce, oceňování obchodních podniků, oceňování a odhady v oblasti podnikání, hospodářské (ekonomické) prognózy;

(36) finanční analýzy, finanční odhady a oceňování (pojišťovnictví, bankovníctví), poradenská činnost v oblasti investic; (42) činnost patentových zástupců, expertizy.

- (730) **TACOMA Consulting, a.s.**, Jakubská 647/2, Praha 1 - Staré Město, Česká republika

- (210) **O 179613**  
 (220) 07.05.2002  
 (320) 08.03.2002  
 (511) 5  
 (540)

## DISCREET

- (510) (5) výrobky dámské hygieny, zejména slipové vložky, vložky a tampóny, menstruační kalhotky, interlabiální vložky pro dámskou hygienu, kalhotky pro dámskou hygienu, inkontinentní pleny a vložky, inkontinentní kalhotky.  
 (730) **The Procter & Gamble Company, společnost zřízená podle zákonů státu Ohio**, One Procter & Gamble Plaza, Cincinnati, Spojené státy americké, Ohio  
 (740) JUDr. Karel Čermák, advokát, Národní třída 32, Praha 1

- (210) **O 179665**  
 (220) 09.05.2002  
 (320) 09.05.2002  
 (511) 42  
 (540)

## APPLE

- (510) (42) počítačové služby, obnova počítačových dat, analýza dat, počítačové programování, aktualizace počítačového softwaru, údržba počítačového softwaru, počítačových a komunikačních sítí a počítačových systémů, výzkum a vývoj počítačového hardwaru a softwaru, služby související s designem, tvorbou, publikací a hostingem webových stránek, služby designu, počítačově podporované designérské služby, přizpůsobený imprinting (identifikační otisk) a design zpráv, korespondence a jiné písemné komunikace, která je doručovaná prostřednictvím elektronického přenosu, on-line služby pro vyhledávání, výběr, indexování a organizaci dat na počítačových a komunikačních sítích, poskytování užití on-line nenahravitelného softwaru, poskytování užití on-line nenahravitelného softwaru pro komunikaci přes místní nebo globální komunikační síť, včetně Internetu, intranetu, extranetu, televize, celulárních a satelitních sítí, analýza dat ke zjištění, výmazu a prevenci výskytu počítačových virů, služby spojené s ochranou počítačového hardwaru, počítačového softwaru, počítačových sítí a počítačových systémů proti počítačovým virům, atakům, nebo selháním, služby pro zvýšení výkonu, zabezpečení a funkčnosti počítačových a komunikačních sítí, počítačové help-line služby, služby technické podpory související s počítači, počítačovým softwarem, telekomunikacemi a Internetem, konzultace a poskytování informací a poradenství v oblasti počítačového hardwaru a softwaru a počítačové poradenství on-line z počítačové databáze nebo počítačové poradenství poskytované ze zařízení na místních nebo globálních komunikačních sítích, včetně Internetu, intranetu, extranetu, televize, celulárních a satelitních sítí.  
 (730) **Apple Computer, Inc.**, 1 Infinite Loop, Cupertino, Spojené státy americké, Kalifornie  
 (740) Mgr. Řehák David, advokát, Zeiner & Zeiner v.o.s., Maiselova 15, Praha 1

- (210) **O 179890**  
 (220) 17.05.2002

(320) 17.05.2002

(511) 41

(540)

## PRAŽSKÁ JARNÍ PŘEDNÁŠKA

(510) (41) pořádání slavnostní přednášky.

(730) **LIBERÁLNÍ INSTITUT**, Spálená 51, Praha 1, Česká republika(210) **O 179980**

(220) 21.05.2002

(320) 21.05.2002

(511) 9, 12, 16, 36, 37, 38

(540)

## SHIFT EXPECTATIONS

(510) (9) fyzikální nebo chemické přístroje a zařízení, měřicí přístroje a zařízení, stroje a zařízení sloužící k rozvodu nebo řízení elektrické energie, rotační měniče, kompenzátory fáze, baterie, elektrické nebo magnetické měřicí přístroje a zařízení, elektrické vodiče a kabely, fotografické přístroje a zařízení, kinematografické přístroje a zařízení, optické přístroje a zařízení, brýle, záchranářské přístroje a vybavení, elektrické komunikační přístroje a zařízení, nahrávky, metronomy, elektronické stroje/zařízení a jejich součásti a příslušenství včetně počítačových programů a hardware, ozonizátory, elektrolyzéry, automaty na mince, elektrické žehličky, elektricky ohřívané natáčky na vlasy, elektrické bzučáky, výstražné trojúhelníky pro signalizaci nehody, světelné nebo mechanické dopravní značky, železniční signalizační zařízení, požární poplašná zařízení, poplašná zařízení signalizující únik plynu, poplašná zařízení proti krádeži, rukavice na ochranu proti úrazům, hasicí přístroje, požární hydranty, hubice požárních hadic, postřikovací zařízení pro hašení požárů, požární motorové stříkačky, zapalovače cigaret pro automobily, ochranné přilby, ohnivzdorné oděvy (ochranné oděvy proti ohni), protiprašné respirátory, plynové masky, ochranné masky pro svařování, magnetická jádra, odporové dráty, elektrody, kinematografické filmy, diapozitivové filmy a diapozitivy, stojany na diapozitivové filmy, předem nahrané videodisky a videopásky, datová média, na nichž jsou nahrány obsahy publikací, prodejní automaty, brány na mince pro parkoviště a parkovací místa, pokladny, stroje na počítání a třídění mincí, stroje pro nahrávání operací, kopírovací stroje, ručně ovládané kalkulačky, kreslicí nebo rýsovací stroje, přístroje vyznačující čas, registrační časové přístroje, kalkulačky, přístroje na dřevné štítky, přístroje pro sčítání volebních hlasů, fakturovací stroje, přístroje na kontrolu razítkování pošty, váhy s kalkulací, potápěčské kombinézy, plavecké nafukovací bóje, kmitací desky, regulátory, potápěčské přístroje, přístroje na svařování elektrickým obloukem, elektrická svařovací zařízení, zařízení na videohry pro osobní užití, prosvěcovače vajec, elektrické automatické otvírače dveří, navigační zařízení pro vozidla, hektografické kopírovací stroje, knihtiskové rozmnožovací stroje, rotační rozmnožovací stroje; (12) lodě/čluny a jejich součásti a příslušenství (jiné než "vznášedla"), lodě pro hašení požárů, vznášedla, letadla a jejich součásti a příslušenství, železniční vozidla a jejich součásti a příslušenství, motorová vozidla a jejich součásti a příslušenství, motocykly/kola a jejich součásti a příslušenství, kočárky, rikši, sáně, trakaře, dvoukolové ruční vozíky, vozíky tažené koňmi, přívěsné vozíky za kola, invalidní vozíky, výklopné vozy (dampry), postřky, tahače aut, tažná vozidla, motory pro pozemní vozidla (kromě jejich součástí), hřídele, osy, vřetena, otočné čepy, hřídelové spojky, ložiska, převodovky, tlumiče nárazů, pružiny, brzdící zařízení, motory na střídavý proud a

motory na stejnosměrný proud pro motorová vozidla (kromě jejich součástí), gumové náplasti na opravu duší a pneumatik, zařízení proti krádeži pro vozidla, padáky; (16) papír, papírové obalové kontejnery, fólie na balení potravin pro použití v domácnosti, papírové pytle na odpadky, plastové pytle na odpadky, hygienický papír, papírové ručníky, papírové kuchyňské ubrousky, papírové ručníky na utírání rukou, papírové kapesníky, stříhy pro šití oděvů, krejčovská křída, papírové ubrusy, papírové rolety, papírové transparenty, papírové vlajky, papírové dětské pleny, visačky na zavazadla, tiskoviny, kaligrafie a obrazy, fotografie, stojánky na fotografie, papírenské zboží, lepidla pro použití v papírnictví nebo domácnosti, stroje na psaní adres, inkoustové pásky/pásky do psacího stroje, automatické razítkovací stroje, kancelářské stroje pro zalepování obálek, stroje pro mazání razítek, psací stroje, korektory, cyklostyly, skartovací přístroje, stroje pro frankování pošty, tiskařské proložky, tiskařské typy, malířské štetce, pečtní vosk, značkovací šablony, bytová akvária a jejich vybavení v rozsahu tř. 16; (36) půjčky, eskontace směnek, záruka za závazky, akceptace směnek, akvizice/převod peněžních nároků, úschova cenných věcí včetně cenných papírů/drahých kovů do sejfů, obchod s akreditivami, obstarávání nákupů na splátky, vydávání kreditních karet, zprostředkování inkasování peněz, obstarávání splátkového prodeje, vydávání cenných poukázek, zprostředkování inkasa za plyn a elektřinu, zprostředkování v oblasti obchodu s cennými papíry nebo v oblasti transakcí termínovaných obchodů týkajících se provize z cenných papírů/opčních obchodů s cennými papíry/termínovaných obchodů s cennými papíry na zahraničních trzích, zprostředkování v oblasti obchodu s cennými papíry na domácích trzích a transakcí termínovaných obchodů týkajících se provize z cenných papírů/opčních obchodů s cennými papíry, zprostředkování v oblasti obchodu s cennými papíry na zahraničních trzích cenných papírů a transakcí týkajících se provize z termínovaných obchodů s cennými papíry na zahraničních trzích, upisování cenných papírů, prodej cenných papírů, správa schvalování a nabízení cenných papírů, poskytování informací o trhu cenných papírů, správa předpokládaných obchodů, zprostředkování životního pojištění, zprostředkování jiného než životního pojištění, likvidace škod u jiného než životního pojištění, uzavírání jiného než životního pojištění, služby výpočtu pojištění, uzavírání pojištění automobilů, zprostředkování pronájmu budov, stavební leasing, nákup/prodej budov, zprostředkování nákupu/prodeje budov, oceňování budov/pozemků, zprostředkování pronájmu pozemků, leasing pozemků, nákup/prodej pozemků, zprostředkování nákupu/prodeje pozemků, oceňování starožitností, oceňování uměleckých předmětů, oceňování šperků, zjišťování finančního stavu podniku, zajišťování peněžních prostředků na charitativní účely, oceňování použitých automobilů a poskytování informací o oceňování použitých automobilů, leasing zařízení na mytí vozidel, leasing elektrických praček, leasing stavebních zařízení, leasing zařízení na čištění podlah, leasing komunikačního vybavení včetně telefonů a faxových přístrojů; (37) služby všeobecné výstavby budov, bagrování, všeobecné stavitelství, dláždění ulic, zednictví, sklenářství (sklenářské práce), stavby ocelových konstrukcí, omítání, tesařství, obkládání, kladení cihel, pokládání tvárníc, truhlářské práce, vyztužování, malování, výstavba lešení, zemní práce, betonářství, dokončování interiérů, oplechování, utěšňování budov, izolování proti vodě, pokrývačské práce, instalatérské práce, instalace strojů, vyvrtávání studní, elektrotechnické práce, izolování budov, provoz stavebních zařízení, stavba lodí, oprava a údržba lodí/člunů, oprava a údržba letadel, oprava kol, oprava a údržba motorových vozidel,

zprostředkování oprav a údržby motorových vozidel, oprava a údržba železničních vozidel, oprava a údržba motocyklů, oprava a údržba umělých líhni na kuřata, oprava a údržba líhni na vejce, oprava a údržba lékařských přístrojů a nástrojů, oprava a údržba tiskařských a knihvazačských strojů, oprava a údržba filmových projektorů, oprava a údržba fotografických zařízení, oprava a údržba výtahů, oprava a údržba chemických přístrojů a zařízení, oprava a údržba požárních poplachových zařízení, oprava a údržba vybavení čerpacích stanic, oprava a údržba strojů na výrobu skla, oprava a údržba mechanických parkovacích zařízení, oprava a údržba mléčných filtrů, oprava a údržba přístrojů na dojení, oprava a údržba myček na nádoby pro průmyslové užití, oprava a údržba elektrických praček pro průmyslové užití, oprava a údržba rybářských strojů a nástrojů, oprava a údržba kovoobráběcích strojů a nástrojů, oprava a údržba obuvnických strojů, oprava a údržba oracích strojů a nástrojů (jiných než ručních nástrojů), oprava a údržba kultivačních strojů, oprava a údržba žácích strojů, oprava a údržba strojů a nástrojů pro výrobu vláknitých zemědělských doplňkových produktů, oprava a údržba krmivových lisů, oprava a údržba krmivových řezaček, oprava a údržba strojů na míchání krmiv, oprava a údržba strojů na mletí krmiv, oprava a údržba pecí pro průmyslové užití, oprava a údržba důlních strojů a přístrojů, oprava a údržba strojů na zpracování gumy, oprava a údržba hedvábnických strojů a přístrojů pro výrobu vajíček housenky bource morušového nebo pro housenky bource morušového, oprava a údržba prodejních automatů, oprava a údržba zbraní, oprava a údržba přístrojů na čištění vody, oprava a údržba osvětlovacích těles, oprava a údržba strojů a zařízení na zpracování potravin a nápojů, oprava a údržba kancelářských strojů a zařízení, oprava a údržba dřevařských strojů a přístrojů a strojů a zařízení na zpracování dřeva a překližky, oprava a údržba textilních strojů a zařízení, oprava a údržba potápěčské výstroje, oprava a údržba měřicích přístrojů a zařízení, oprava a údržba strojů na zpracování tabáku, oprava a údržba klimatizačních zařízení, oprava a údržba hořáků, oprava a údržba ohřivačů vody, oprava a údržba čerpadel, oprava a údržba mrazíren a mrazicích zařízení, oprava a údržba skladovacích nádrží, oprava a údržba elektrických komunikačních přístrojů a zařízení (jiných než telefonních přístrojů, radiopřijímačů, televizních přijímačů), oprava telefonů, oprava radiopřijímačů a televizních přijímačů, oprava a údržba počítačů (včetně základních procesorových jednotek, elektronických obvodů nebo magnetických disků s programovanými daty a jiných periferních zařízení), oprava a údržba přístrojů a zařízení na rozvod a řízení elektrické energie, oprava a údržba generátorů, oprava a údržba elektromotorů, oprava a údržba natěračských strojů, oprava a údržba zařízení na mytí vozidel, oprava a údržba stavebních strojů a zařízení, oprava a údržba strojů na lisování odpadu, oprava a údržba strojů na drcení a rozřezávání odpadu, oprava a údržba rozvláknovacích strojů, papírenských strojů a strojů na zpracování papíru, oprava a údržba zařízení na výrobu polovodičů, oprava a údržba přístrojů a zařízení pro salóny krásy a kadeřnické salóny, oprava a údržba strojů na zpracování plastů, oprava a údržba balicích strojů, oprava a údržba šicích strojů, oprava a údržba elektrických strojů a zařízení pro všeobecné použití, oprava a údržba strojů a zařízení pro použití v zábavních parcích, oprava a údržba fyzikálních nebo mechanických přístrojů a zařízení, oprava a údržba sportovního vybavení, oprava a údržba hraček a panenek, restaurování nábytku, oprava deštníků a slunečníků, oprava a údržba plynových ohřivačů horké vody, oprava a údržba ohřivačů, oprava a údržba hrců a pánví, oprava a údržba hudebních nástrojů, oprava tašek,

údržba a oprava sejfů, oprava bot, instalace a oprava zámků, oprava záchodových prkének s mycí funkcí, oprava rybářského náčiní, oprava a údržba hodin a hodinek, oprava kulečnickového vybavení, oprava vybavení dětských hřišť, oprava ozdob, oprava brýlí, oprava a údržba van, čištění a oprava kožesin, praní prádla, žehlení prádla, oprava rohoží tatami, oprava oděvů, výměna bavlny v prošívaných dekách a matracích, vymetání komínů, čištění vnějších povrchů budov, umývání oken, čištění kobereců a předložek, leštění podlah, čištění vyhnívacích nádrží, čištění skladovacích nádrží, čištění silnic, čištění van a koupelňových ohřivačů vody, dezinfekce telefonů, hubení hmyzu (jiné než v zemědělství, lesnictví a zahradnictví), pronájem zařízení na mytí vozidel, pronájem elektrických praček, pronájem stavebních zařízení, pronájem zařízení na čištění podlah, pronájem mopů; (38) služby komunikace pomocí mobilního telefonu, komunikace prostřednictvím dálhoposlání, komunikace prostřednictvím počítačových terminálů, komunikace pomocí telegramu, komunikace pomocí telefonu, komunikace pomocí faxu, služby rozhlasového a telefonního pagingu, televizní vysílání, vysílání kabelové televize, rozhlasové vysílání, služby poskytování zpráv komunikačním médiím, pronájem komunikačního vybavení včetně telefonů a faxových přístrojů, poskytování informací o datových komunikacích (včetně poskytování informací prostřednictvím kabelových nebo bezdrátových komunikačních sítí), komunikace prostřednictvím satelitu, služby elektronické pošty, poskytování přístupu ke globální počítačové síti uživatelům, komunikace prostřednictvím servisní datové sítě (VAN).

- (730) **Nissan Jidosha Kabushiki Kaisha /Nissan Motor Co., Ltd./**, No. 2 Takaracho, Kanagawa-ku, Yokohama-shi, Kanagawa-ken, Japonsko  
 (740) JUDr. Matějka Jan, Advokátní a patentová kancelář Čermák, Hořejš, Myslíl, Národní 32, Praha 1

- (210) **O 180228**  
 (220) 28.05.2002  
 (320) 28.05.2002  
 (511) 9, 16, 41  
 (540)

## Stodolní noviny - pro extra lidi

- (510) (9) nosiče dat nahané, zvukové a obrazové záznamy na nosičích; (16) tiskoviny periodické i neperiodické výrobky z papíru, kalendáře, fotografie, plakáty, poutače z papíru nebo lepenky, pouzdra na doklady a tiskárenské výrobky; (41) vydávání periodických i neperiodických publikací, vydávání hudebních nahrávek, provozování hudebních produkcí, sportovní a kulturní aktivity.  
 (730) **UNTRACO, v.o.s.**, Porubská 673, Ostrava - Poruba, Česká republika  
 (740) Ing. Václav Džambík, K. Šmidkeho 1799, Ostrava - Poruba

- (210) **O 180381**  
 (220) 03.06.2002  
 (320) 03.06.2002  
 (511) 24, 25  
 (540)

## AGI

- (510) (24) textilie (metráž), ručníky, osušky, žínky, utěrky, ubrusy, záclony, prostírání z textilních materiálů, závěsy, ložní prádlo, příkrývky a pokrývky ložní, potahy (nikoliv pro vozidla); (25) obuv, trepky.  
 (730) **GAIV, s. r. o.**, Mojžírovců 1248, Ostrava - Mariánské Hory, Česká republika  
 (740) Ing. Rylková Iva, Polská 1525, Ostrava-Poruba

(210) **O 180427**  
 (220) 04.06.2002  
 (320) 04.06.2002  
 (511) 41  
 (540)

## SNOW

(510) (41) vydávání elektronických knih a časopisů on line, vydávání knih.  
 (730) **ALTITUDA, s.r.o.**, Hovězí 405, Hovězí, Česká republika

(210) **O 180474**  
 (220) 05.06.2002  
 (320) 05.06.2002  
 (511) 9, 16, 35  
 (540)

## KATALOG BYDLENÍ

(510) (9) data, databáze a jiné informační produkty na magnetických, elektronických a optických nosičích, související software a hardware, nosiče dat všeho druhu spadající do tř. 9, elektronické a datové sítě, multimediální aplikace, 3D animace, multimediální informační katalogy, elektronické časopisy, elektronická periodika a knihy v elektronické podobě, software pro počítače, programové vybavení pro informační technologie a pro komunikaci, programové vybavení umožňující elektronické obchodování, videohry spadající do tř. 9, nahraný software na CD a DVD discích a magnetických médiích; (16) papír, výrobky z papíru, periodické a neperiodické publikace, knihy, časopisy, brožury, fotografie, informační produkty a reklamní materiály na papírových nosičích, tištěné manuály; (35) poskytování obchodních informací a jiných informačních produktů obchodního charakteru k reklamním účelům, informace obchodní, komerční využití Internetu v oblastech komerčních internetových médií a vyhledávacích služeb, ebusiness, on-line inzerce, prezentace uživatelů na stránkách World Wide Web v počítačové síti Internet, systemizace informací do počítačových databází.  
 (730) **CENTRAL GROUP a.s.**, Budějovická 406/1, Praha 4, Česká republika  
 (740) Ing. Vanděliková Jana, Bohemia Patent, Petrská 12, Praha 1

(210) **O 180818**  
 (220) 12.06.2002  
 (320) 12.06.2002  
 (511) 32  
 (540)



(510) (32) nealkoholické nápoje.  
 (590) Barevná  
 (730) **INTERFOOD Ltd. spol. s r.o.**, Opavská č.p. 145, Dolní Benešov - Zábřeh, Česká republika  
 (740) Müller Václav, patentový zástupce, Filipova 2016, Praha 4

(210) **O 180819**  
 (220) 12.06.2002  
 (320) 12.06.2002  
 (511) 32



(540) (32) nealkoholické nápoje.  
 (590) Barevná  
 (730) **INTERFOOD Ltd. spol. s r.o.**, Opavská č.p. 145, Dolní Benešov - Zábřeh, Česká republika  
 (740) Müller Václav, patentový zástupce, Filipova 2016, Praha 4

(210) **O 180822**  
 (220) 12.06.2002  
 (320) 12.06.2002  
 (511) 9, 35, 36, 38, 42  
 (540)

## OskarTest

(510) (9) vědecké, elektronické a optické přístroje a zařízení v rámci třídy 9, přístroje a zařízení pro přenos a zpracování informací, zejména v oblasti telekomunikace, sítě telekomunikační a výpočetní techniky a jejich částí, sítě datové, jejich součásti a náhradní díly v rámci třídy 9, počítače, periferní zařízení počítačů v rámci třídy 9, záznamová média a nosiče záznamů, karty s pamětí, nosiče informací, zařízení pro zpracování dat a počítačů, CD disky, prodejní automaty a přístroje a mechanismy pro reklamu v rámci třídy 9, telekomunikační zařízení, zejména koncová a rádiová zařízení, telefony, záznamníky, hlasové schránky, mobilní telefony, faxy, modemy, magnetické suporty zvukových záznamů; (35) propagace, reklama, inzertní a reklamní agentura, automatické zpracování informací, zprostředkovatelská a obstaravatelská činnost v oblasti informatiky a obchodu, marketing, činnost ekonomických a organizačních poradců; (36) finanční služby; (38) mobilní telekomunikační služby a ostatní telekomunikační služby, dále služby spočívající v přímém propojení lokálních pevných sítí se sítí mobilních telefonů, informační služby na Internetu, poskytování informačního servisu prostřednictvím telefonu, mobilní telekomunikační sítě, Internetu, poskytování přístupu na on-line informační služby a databáze, přenos, poskytování nebo vyvolávání informací z počítačových databází, on-line informační a databázové služby, komunikační služby prostřednictvím Internetu, vnějších a vnitřních sítí, šíření elektronických tiskovin, časopisů, periodik a knih prostřednictvím počítačové, datové, elektronické, telekomunikační nebo informační sítě, provozování informační a datové sítě, provozování veřejné mobilní radiotelefonní sítě, pronájem telekomunikačních okruhů, vedení sítí, zřizování a provozování veřejných, soukromých i účelových sítí, provozování datových a počítačových sítí, služby poskytované integrovanou digitální sítí, elektronický přenos dokumentů, přenos informací, zprostředkování přenosu dat, zprostředkovatelská a poradenská činnost v oblasti telekomunikací, telekomunikačních zařízení a sítí mobilních telefonů; (42) analytické a inženýrské práce v oblasti telekomunikací, hosting, poradenská činnost v oblasti výpočetní techniky a jejího servisu, provozování počítačových center, zprostředkovatelská a obstaravatelská činnost v oblasti výpočetní techniky, poradenská činnost v oblasti výpočetní techniky a elektroniky.  
 (730) **Český Mobil, a.s.**, Vinohradská 168, Praha 10, Česká republika

(210) **O 181040**  
 (220) 18.06.2002  
 (320) 18.06.2002  
 (511) 1, 37, 39, 41, 42, 44

(540) **TERRA NATURA**

- (510) (1) biologický rekultivační materiál, komposty, lesní hrabanka, rašelina jako substrát, výrobky z rašeliny a ze surovin, které ji nahrazují, pro zahradnické a lesnické účely, biopreparáty pro lesnictví, zemědělství, zahradnictví, pro odpadová hospodářství, pro rekultivace a pro sanace půd, rašelina jako hnojivo, rašelinové květináče pro zahradnické účely, hnojiva a přípravky pro hnojení, humus, přípravky na ochranu květin a rostlin, zemina pro pěstování, chemické přípravky pro zkvalitnění půdy, přípravky pro regulaci růstu rostlin, mořidla na ochranu semen, přípravky na ošetřování stromů, zahradnické chemikálie, organominerální hnojiva; (37) provádění staveb drobné zahradní architektury - chodníčky, altánky, pergoly, fontány, dláždění cest, zemní práce, zemní úpravy, instalace zavlažovacího zařízení, terénní úpravy - odvodnění, provádění ekologických prací a staveb; (39) organizování cest - agroturistika, organizování exkurzí, organizování okružních výletů, organizování prohlídek, organizování zájezdů, prohlídky turistické, přeprava turistů, rezervace cestování, rezervace v dopravě; (41) služby, jejichž hlavním cílem je zábava, rozptýlení nebo rekreace osob, organizace relaxačních programů, informace o možnostech rekreace, klubové služby; (42) odborný dozor a technická inspekce, expertizy inženýrské, geologické odhady, terén-vyměrování, zeměměřičství, tvorba geografických informačních systémů, návrhářská a projekční činnost, komplexní monitoring životního prostředí, sledování a vyhledávání zdrojů znečištění životního prostředí, oponentská činnost - zpracování odborných posudků; (44) zahradní a krajinářská tvorba, rekultivace zeleně, ekozemědělství, služby a poradenství včetně technického poradenství v oblasti zahradní architektury a zahradních služeb, zahradnické služby, obnova a zakládání parků, obnova a výsadba alejí, revitalizace a projektování zeleně, zahradní architektura, aranžování květin.
- (730) **Hora Luboš - EKODENDRA**, Bohosudovská 442, Teplice, Česká republika
- (740) Ing. Vanděliková Jana, Bohemia Patent, Petrská 12, Praha 1

- (210) **O 181041**  
 (220) 18.06.2002  
 (320) 18.06.2002  
 (511) 1, 37, 39, 41, 42, 44  
 (540)



- (510) (1) biologický rekultivační materiál, komposty, lesní hrabanka, rašelina jako substrát, výrobky z rašeliny a ze surovin, které ji nahrazují, pro zahradnické a lesnické účely, biopreparáty pro lesnictví, zemědělství, zahradnictví, pro odpadová hospodářství, pro rekultivace a pro sanace půd, rašelina jako hnojivo, rašelinové květináče pro zahradnické účely, hnojiva a přípravky pro hnojení, humus, přípravky na ochranu květin a rostlin, zemina pro pěstování, chemické přípravky pro zkvalitnění půdy, přípravky pro regulaci růstu rostlin, mořidla na ochranu semen, přípravky na ošetřování stromů, zahradnické chemikálie, organominerální hnojiva; (37) provádění staveb drobné zahradní architektury - chodníčky, altánky,

pergoly, fontány, dláždění cest, zemní práce, zemní úpravy, instalace zavlažovacího zařízení, terénní úpravy - odvodnění, provádění ekologických prací a staveb; (39) organizování cest - agroturistika, organizování exkurzí, organizování okružních výletů, organizování prohlídek, organizování zájezdů, prohlídky turistické, přeprava turistů, rezervace cestování, rezervace v dopravě; (41) služby, jejichž hlavním cílem je zábava, rozptýlení nebo rekreace osob, organizace relaxačních programů, informace o možnostech rekreace, klubové služby; (42) odborný dozor a technická inspekce, expertizy inženýrské, geologické odhady, terén-vyměrování, zeměměřičství, tvorba geografických informačních systémů, návrhářská a projekční činnost, komplexní monitoring životního prostředí, sledování a vyhledávání zdrojů znečištění životního prostředí, oponentská činnost - zpracování odborných posudků; (44) zahradní a krajinářská tvorba, rekultivace zeleně, ekozemědělství, služby a poradenství včetně technického poradenství v oblasti zahradní architektury a zahradních služeb, zahradnické služby, obnova a zakládání parků, obnova a výsadba alejí, revitalizace a projektování zeleně, zahradní architektura, aranžování květin.

- (590) Barevná  
 (730) **Hora Luboš - EKODENDRA**, Bohosudovská 442, Teplice, Česká republika  
 (740) Ing. Vanděliková Jana, Bohemia Patent, Petrská 12, Praha 1

- (210) **O 181278**  
 (220) 25.06.2002  
 (320) 25.06.2002  
 (511) 9  
 (540)

**UNILAN**

- (510) (9) elektrické kabely, součástky, příslušenství a zařízení pro elektrické kabely.  
 (730) **Dätwyler Kabel + Systeme GmbH**, Gottfried - von - Cramm - Str. 1, Nuefahn, Německo  
 (740) Advokátní kancelář Prof. Alexandr J. Bělohávek, Jana Zajíce 32, Praha 7

- (210) **O 181413**  
 (220) 26.06.2002  
 (320) 26.06.2002  
 (511) 9, 16, 25, 35, 36, 38, 39, 40, 41, 42, 43, 44, 45  
 (540)

**FOTOSESSION MODEL AGENCY**

- (510) (9) databáze a jiné informační produkty na magnetických, elektronických a optických nosičích, zvukové a elektronické nosiče dat všeho druhu, elektronické časopisy, elektronická periodika a knihy v elektronické podobě, software pro počítače, programové vybavení pro informační technologie, audiovizuální nosiče pro výuku; (16) tiskárenské výrobky, potřeby pro knižní vazby, fotografie, materiál pro umělce spadající do této třídy, učební a vyučovací pomůcky s výjimkou přístrojů, plastické obaly nezařazené do jiných tříd, informační produkty a reklamní materiály na papírových nosičích, data a databáze na papírových nosičích, tištěné manuály; (25) oděvy a oděvní doplňky spadající do této třídy; (35) obchodní reklama pro třetí osoby, služby reklamních kancelářů, organizování a pořádání výstav a veletrhů pro obchodní, reklamní a komerční účely, realizace expozic na výstavách reklamního charakteru, zajištění reklamních kampaní, odborné obchodní poradenství, poskytování informací obchodního rázu a komerční informační

- kancelář, obchodní management, podnikatelské poradenství a pomoc při řízení obchodní činnosti, nábor zaměstnanců a zprostředkování práce, pořádání výběrových řízení a castingů, pronájem reklamních materiálů a ploch, TV reklama, pronájem kancelářských strojů a zařízení, reklama a propagační činnost, prognózy a obchodní průzkum trhu a veřejného mínění, marketingové studie, systemizace informací do počítačových databází, zastupování v oblasti modelingové reklamy, předvádění a služby modelek pro reklamní účely a podporu prodeje, distribuce vzorků zboží, aktualizování, pronájem a rozšiřování reklamních materiálů, obchodní administrativa, kancelářské práce, umělci (agentury), poradenské a konzultační služby v oblasti reklamy na Internetu, komerční využití Internetu v oblastech komerčních internetových médií a vyhledávacích služeb, on-line inzerce, prezentace na Internetu; (36) finanční sponzorování soutěží; (38) přenos informací pomocí počítačů, šíření audiovizuálních děl prostřednictvím počítačových sítí; (39) distribuce výrobků (s výjimkou reklamních), služby týkající se sdělování informací ohledně cesty nebo dopravy zboží, poskytování informací týkajících se tarifů, jízdního řádu a dopravních způsobů, cestování - rezervace, organizování cest, doprovázení turistů; (40) zpracování materiálů, úprava a zpracování textilií a látek, úprava dámské konfekce, střihání, úprava a zpracování oděvů, střihová služba, šití oděvů, vyšívání, fotomontáže, barvení tkanin nebo oděvů, dámské a pánské krejčovství, kopírování fotografických snímků; (41) výchova, vzdělávání, zábava, sportovní a kulturní aktivity, vystupování zpěváků a tanečníků, zprostředkování v oblasti kultury, výchovy, zábavy a sportu, zprostředkování práce pro modelky (modelingová agentura), organizování a zprostředkování živého vystoupení, nahrávání a půjčování nosičů zvukových nebo obrazově zvukových záznamů, tvorba audiovizuálních děl, výroba videofilmů, služby v oblasti zábavy, zejména pořádání přehlídek krásy, pořádání společenských akcí, kurzy a školy pro modelky, umělecká módní agentura, provádění soutěží, školení v oblasti vytváření image osobnosti, mediální trénink, estrády, fotografování; (42) pronájem hardwaru a softwaru, převádění médií do elektronické podoby, návrh programového vybavení, programování počítačů, pronájem doby přístupu k databázi, technické studie v oblasti počítačů a programového vybavení, pronájem programového vybavení a počítačů, výzkum, vývoj a tvorba systémů pro elektronické obchodování včetně příslušného softwaru a hardwaru, know-how pro oblast elektronického obchodování a informačních technologií, programování internetových databázových systémů a internetových aplikací, programování multimediálních aplikací, tvorba interaktivních a grafických programů, tvorba multimediálních dokumentů, prezentací, aplikací, katalogů a podobně, konzultace a konstrukce www prezentací a řešení www serverů, tvorba počítačových animací a vizualizací, tvorba programových projektů, tvorba informačních databází, elektronických časopisů, elektronických periodik a knih, oděvní návrhářství, inženýrské služby, informační znalecké, technické rešerše, průmyslový a umělecký design; (43) zajištění a opatření dočasného ubytování a stravování, poskytování cateringových služeb, opatřování noclehů; (44) služby salónů krásy, péče relaxační, hygienická a kosmetická; (45) služby osobní vedoucí k uspokojování individuálních potřeb, služby společenského doprovodu, půjčování oděvů.
- (730) **Kamila Ševčíková - Fotosession Model Agency**, Jana Ziky 1952, Ostrava - Poruba, Česká republika
- (210) **O 181420**
- (220) 26.06.2002  
(320) 26.06.2002  
(511) 29  
(540)
- 
- (554) Prostorová  
(510) (29) mléčné výrobky.  
(590) Barevná  
(730) **Liptovská mliekareň, a.s.**, 1. mája 124, Liptovský Mikuláš, Slovenská republika  
(740) Ing. Kania František, Patentová kancelář Kania, Sedlák, Smola, Mendlovo nám. 1a, Brno
- 
- (210) **O 181601**  
(220) 03.07.2002  
(320) 03.07.2002  
(511) 7, 9, 12  
(540)
- 
- (510) (7) motory a hnací jednotky a jejich části, ventily, vzduchové ventily a regulátory ventilů, sací a výfukové ventily, ventilové rozvody a ventilové pružiny, zdvihy ventilů, vedení ventilů, kroužky pro sedla ventilů, těsnění vřeten ventilů, těsnění pod hlavou válců, zapalovací svíčky, jiskrové kódy, kryty na zástrčky, zapalovací cívky, zapalovací systémy a součástky, spodní části klikové skříně, vačkové hřídele, vačková kola, vačkové řemenice, písty, pístové kroužky, klikové hřídele, tlumiče, ojnice, ojnicí šrouby, kluzná ložiska, ložiska ojnic, rovinná kovová ložiska, kryty vaček, plochá těsnění a vložky, válce jako součásti a příslušenství pro vozidla, sací potrubí a přívodní vedení, karburátory a přívody do karburátorů, čističe vzduchu pro motory, filtry pro čištění ochlazovacího vzduchu, soupavy na instalaci čističů vzduchu, filtry a nasávací prvky, přívodní trubky, sací potrubí, rozdělovače, systémy a soupavy pro turbo plnění a přeplňování a částí téhož, soupavy turbin, vypouštěcí ventily, regulátory a omezovače plnění, přetlakové ventily a ovladače pro proměnné ovládání ventilů, výstupy odpadů, jednotky pro přívod paliva, vstříkovače paliva a trysky vstříkovačů paliva, soupavy na instalaci vstříkovačů, regulátory paliva, palivová čerpadla, tlakové spínače, mazací systémy pro motory, olejová potrubí, olejová čerpadla a olejové filtry, soupavy na instalaci olejových filtrů, olejové chladiče a příslušné hadice, chladiče automatických převodovek, vyrovnávací nádrže, výfukové systémy motorů a jejich části, tlumiče, výfuková sběrná potrubí, katalytické měniče, tlumiče výfuku a příruby, výfuková potrubí a spojky a svorky pro ně, rozdělovače a kroužky, ložiska, chladicí systémy pro motory, mezistupňové chladiče pro motory a soupavy na instalaci mezistupňových chladičů, chladiče pro motory, retardéry, ozubená kola a převodovky, součásti a příslušenství veškerého výše uvedeného zboží, letecké motory, lodní motory, motory pro modely letadel, motory pro modely řízené rádiem, letadel a lodí řízených rádiem, motory letadel a části a příslušenství téhož, převodovky a ozubené



- převody, automatické převody, hnací hřídele, spojky, kotouče a lamely spojek, sestavy krytů spojek, komponenty pro vypínání spojek pro letadla a lodě, setrvačnický, výfuky; (9) elektrické přístroje pro vedení, přepínání, přeměnu, akumulaci, regulaci nebo řízení elektrického proudu, elektronické přístroje a zařízení, kontrolní a testovací přístroje a zařízení, elektronické regulátory, elektronické časové spínače, elektronická kontrolní zařízení, měřidla, postroje a měřicí zařízení, tachometry, voltmetry, ampérmetry, teploměry pro výfuky motorů a mezistupňové chladiče, měřiče stoupání a klesání, výškoměry a tlakoměry, měřiče tlaku oleje, měřiče teploty vzduchu, vody a oleje, měřidla špičkového zatížení, měřiče a senzory proudění a rychlosti vzduchu, měřidla vstupní teploty motoru, měřidla podtlaku, sdružená měřidla, měřidla turbo zesílení a turbo časovače, elektronické regulátory turbo zesílení, startéry motoru, regulátory pro jednotky na vstřikování paliva a jednotky pro přívod paliva, svazky vodičů, čidla, zařízení na přerušování přívodu paliva, ukazatele stavu paliva, měřiče paliva a měřiče tlaku paliva, omezovače rychlosti, měřiče tlaku motoru, grafické kontrolní počítače, zařízení na dálkové ovládání zapalování, počítače pro monitorování a řízení motorů, palivové počítače, automatické regulátory světla, automatické regulátory tlaku oleje, adaptéry signálů otáček, automatické ukazatele polohy ozubených převodů, elektronické ovladače rozdělování kroučícího momentu, elektronické tlumiče nárazů a zadní ovladače řízení, indikátory polohy ozubených převodů, elektronické regulátory ventilů, zařízení na přerušování přívodu paliva, regulátory směsi, regulátory poměru paliva a vzduchu, elektronické omezovače otáček motoru, ovladače přepřehování, výstražná monitorovací zařízení, výstražná zařízení, zařízení na monitorování intenzity klepání, zařízení na monitorování vstřikovacích impulzů, držáky na měřidla, konzoly na měřidla, instalační soupravy na měřidla, přilby, zemní kabely (šňůry), části a příslušenství veškerého výše uvedeného zboží; (12) vozidla, zařízení pro pohyb po zemi, ve vzduchu, ve vodě, závodní auta a motokáry, motocykly, motorová vozidla a motorové hnací jednotky a části a příslušenství těchto, letadla a lodě, letadla a/nebo části a příslušenství letadel, lodě a/nebo části a příslušenství lodí, motory pro modely aut řízené rádiem, převodovky a ozubené převody, automatické převody, hnací hřídele, spojky, kotouče a lamely spojek, sestavy krytů spojek, komponenty pro vypínání spojek pro pozemní vozidla, tlumiče a části těchto, brzdící zařízení a části a příslušenství těchto, brzdové destičky a čelisti, brzdové kotouče, tlumiče rázů, pružiny a závěsy, nastavitelné závěsné systémy, stabilizátory, podpěry pro opěrné polštáře, části a příslušenství veškerého výše uvedeného zboží.
- (730) **HKS CO., LTD.**, 2266, Kamiide, Fujinomiya-shi, Shizuoka, Japonsko
- (740) JUDr. Matějka Jan, Advokátní a patentová kancelář Čermák, Hořejš, Myslíl, Národní 32, Praha 1
- (510) (16) periodické a neperiodické publikace, knihy, časopisy, brožury, mapy, pohlednice, grafická díla, informační produkty zaměřené na cestování na papírových nosičích; (35) obstaravatelská a zprostředkovatelská činnost v oblasti obchodu, poskytování pomoci při provozu obchodu, obchodování a zprostředkování obchodování prostřednictvím Internetu, komerční využití Internetu v oblasti vyhledávacích služeb, obchodní poradenství, informační kancelář k obchodním a reklamním účelům, poskytování obchodních informací, poskytování obchodních informací k reklamním účelům, reklamní agentura, návrh a zpracování reklamní strategie, zpracování reklamních návrhů a zprostředkování výroby prospektů, letáků, katalogů, reklamních a firemních tiskovin, návrh a zpracování reklamy pro Internet, zpracování textů, zejména reklamních textů a sloganů, realizace poutačů, poskytování obchodních informací, on-line inzerce; (39) zprostředkování dopravy, organizování a zprostředkování cestovních služeb, služby cestovní kanceláře včetně služeb spojených s přepravou osob, zavazadel a nákladů, rezervace a objednávky přepravy, pronájem automobilů, pronájem autokarů, organizační zajišťování a pořádání tematických a pobytových poznávacích a odborných zájezdů, exkurzí, okružních výletů, prohlídek, vodáckých pobytů, prázdninových pobytů, vzdělávacích a speciálních pobytů, pořádání a organizování incentivních akcí a outdoor trainingu, rezervace v dopravě a cestování prostřednictvím datové komunikační sítě, cestovní programy a informace, rezervace jízdenek, místenek, poskytování informací o jízdních řádech a tarifech, poskytování informací o dopravních cestách a způsobech dopravy, průvodcovské služby pro turisty; (43) zprostředkování ubytování v rámci této třídy, pronajímání a přechodné ubytování, provoz hotelového ubytování, rezervace přechodného ubytování, zprostředkování stravování, hotelové služby a ubytovací služby, včetně stravování, provozování restaurací, barů, kaváren, vináren, cukráren, bufetů a kiosků s občerstvením, příprava jídla a dodávky jídla též pro hosty, pořádání hostin, pension, provozování prodejních automatů rychlého občerstvení - v rámci této třídy, provoz cestovní kanceláře - rezervace a ubytování.
- (590) Barevná
- (730) **Ing. Šobáň Stanislav - ENIGMA**, Družstevní 1771, Vsetín, Česká republika
- (740) Ing. Vandělková Jana, Bohemia Patent, Petrská 12, Praha 1

- (210) **O 181823**  
 (220) 12.07.2002  
 (320) 12.07.2002  
 (511) 16, 35, 39, 43  
 (540)



- (210) **O 181824**  
 (220) 12.07.2002  
 (320) 12.07.2002  
 (511) 16, 18, 25, 28, 35, 41  
 (540)



- (510) (16) papír a výrobky z papíru a lepenky, periodické a neperiodické publikace, knihy, časopisy, brožury, fotografie, informační produkty a reklamní materiály na papírových nosičích, data a databáze na papírových nosičích, tištěné manuály, učební pomůcky, reklamní, propagační a užitkové výrobky z papíru, např. etikety, kelímky, podnosy na pokrmy pro rychlé občerstvení, utěrky, ubrusy, ubrusky, ručníky, pohlednice, dopisní papíry, obálky, přání, kalendáře, samolepky, obtisky, kartičky, balicí papír, tašky, sešity, skicáky, tužky, pastelky, pouzdra, školní aktovky, informační letáky, plakáty, plastové karty - v rámci této třídy, fotografie,

nálepky; (18) batohy, batohy pro horolezce, batohy turistické, dětské batohy, brašny lovecké, turistické hole, imitace kůže, kabelky, klíčenky - v rámci této třídy, pokrývky z kožešiny, chlebníky, pásy z kůže, pásy na nošení závesné z kůže, popruhy z kůže, řemeny závesné z kůže, kožené pytle, závesné mošny, brašny na nářadí, obaly na oděvy (cestovní), kožená pouzdra, kožené tašky, torby, torny, kabely, cestovní tašky, kufry, deštníky, slunečníky; (25) oděvy pánské, dámské, dětské, oděvy určené pro sport a volný čas, bundy, bundy sportovní s kapucí, kombinézy sportovní, trika, polokošile, mikiny, tepláky, sportovní soupravy, šortky, legíny, oděvy pletené, oděvy nepromokavé, plavky, větrovky, sportovní dresy, tílka, pulovry, vesty, opasky, šle, prádlo (osobní spodní), ponožky, sportovní obuv, kopačky, oděvní doplňky - šály, šátky, pokrývky hlavy, rukavice, čelenky; (28) sportovní potřeby všeho druhu, potřeby pro sportovní hry a sportovní nářadí určené pro volný čas, rekondici a regeneraci v rámci této třídy, včetně nářadí pro letní a zimní sporty, posilovací stroje a přístroje pro tělesná cvičení, trenažéry, hry, hry stolní a do místnosti, hry plážové a do bazénu, hračky, biliardové stoly, rybářské potřeby, lukostřelecké náčiní, bazény plavecké vč. dětských, nafukovacích, zahrnuté v této třídě, ploutve pro plavání, brusle, hokejové puky, sportovní hole, čepele, sportovní ochranná výstroj - helmy, chrániče, míče, lyže, lyže vodní, surfovací, surfovací prkna, potřeby pro míčové sporty, tenisové rakety, závesné kluzáky, snowboardy, skateboardy, sánky, pexesa, hrací karty; (35) poradenské a konzultační služby v oblasti obchodu a reklamy, poskytování obchodních informací, komerční využití Internetu v oblastech komerčních internetových médií a vyhledávacích služeb, on-line inzerce, marketing, zprostředkovatelská činnost v oblasti obchodu, obchodní zastoupení zahraničních společností, reklamní a propagační činnost; (41) agenturní činnost v oblasti sportu, pořádání tělovýchovných utkání, provozování tělovýchovných zařízení a zařízení sloužících regeneraci a rekondici, provozování veřejných tělovýchovných škol, pořádání kurzů a činnost sportovních instruktorů, trenérská činnost, organizační činnost v oblasti kultury, organizační činnost v oblasti sportu, pořádání přednášek, seminářů, kurzů, konferencí, symposií, sportovní a kulturní aktivity, pořádání výstav ke kulturním a výchovným účelům, výchovně zábavné klubové služby, kluby zdraví, měření času při sportovních disciplínách, pronájem stadionů, pronájem tenisových dvorců, půjčování sportovního zařízení, pronájem sportovních potřeb, organizační zajištění správy a řízení vzdělávacího komplexu, metodika vyučování a praktické činnosti studentů, zajišťování koncepčních a vzdělávacích programů a realizace pedagogických akcí, poradenská činnost v oblasti sportu, vydavatelská činnost, nakladatelská činnost, nahrávání nosičů zvukových nebo obrazově zvukových, vydávání elektronických knih a časopisů on-line, vydávání knih, vydávání textů s výjimkou reklamních nebo náborových.

(590) Barevná  
 (730) **Plíšek Jiří**, Máchova 802, Mladá Boleslav, Česká republika  
 (740) Ing. Vandělíková Jana, Bohemia Patent, Petrská 12, Praha 1

(210) **O 182013**  
 (220) 19.07.2002  
 (320) 19.07.2002  
 (511) 6, 7, 8, 9, 11, 12, 17  
 (540)

## ZAKO

(510) (6) roury, potrubní a hadicové vedení, přírubové závitové spojení, příruby, šroubové spoje, vysokotlaké spoje,

závitové spoje, závitové uzávěry, uzávěry, potrubní a hadicové spojky a přípojky, armatury a potrubí, svařovací armatury, zástrčky, nátrubky, čepy, uzavírací zátky, převlečné matice, redukční díly a vložky, upevňovací šrouby, konstrukční šrouby, objímky, boxy a kufry na měřicí přístroje, armatury pro potrubí, kovové nádoby, kovové klíče, kovové potřeby zámečnické a klempířské - vše v rámci této třídy; (7) armatury pro stroje, hydraulické motory, těsnění pro stroje, uzávěry, svorkové čelisti, ventily jako části strojů a části armatur a potrubních vedení, zejména zpětné ventily a pojistné potrubní ventily, spojky a transmisní zařízení - vše v rámci této třídy; (8) montážní ruční a strojní nářadí na montáž rour, armatur, trubkových spojů, nářadí na ruční a strojní předběžnou montáž armatur na roury a nátrubky hadicového vedení, nářadí a nástroje ruční; (9) periferní přístroje na zabezpečení a kontrolu hydraulických systémů jako jsou akumulátorové bloky, blokovací prvky, zejména kontaktní desky, mezidesky zpětných ventilů, škrticích ventilů a škrticích zpětných ventilů, nanometry, přístroje a nástroje pro kontrolu a měření; (11) přístroje pro topení a ventilaci, regulátory topení, regulační zařízení, regulátory klimatizace; (12) armatury pro motorová vozidla, spojky a převodová zařízení pro pozemní vozidla; (17) těsnící kroužky a podložky, těsnící ucpávací a izolační materiál.

(730) **VOSS Fluid GmbH + Co. KG**, Lüdenscheider Strasse 52-54, Wipperfurth, Německo  
 (740) Ing. Kratochvíl Václav, Šachta, Zmeškal & partneři, Radlická 28/663, Praha 5

(210) **O 182043**  
 (220) 22.07.2002  
 (320) 22.07.2002  
 (511) 30, 31, 41, 43  
 (540)

## ALBIO

(510) (30) pečivo a pekárenské výrobky, cukrovinky a cukrářské výrobky, chléb, přípravky z obilnin a luštěnin připravené pro konzumaci, zařazené do této třídy; (31) čerstvé ovoce a zelenina, slad a přírodní květiny; (41) výchova, vzdělávání, zábava, sportovní a kulturní aktivity, organizace vzdělávacích akcí; (43) stravovací a restaurační služby, příprava jídel a nápojů pro spotřebu, rychlé občerstvení, gastronomické služby.

(730) **ALBIO spol. s r.o.**, Truhlářská 20, Praha 1, Česká republika

(210) **O 182250**  
 (220) 29.07.2002  
 (320) 29.07.2002  
 (511) 34  
 (540)

## MONTE CARLO

(510) (34) cigarety, surový a zpracovaný tabák, potřeby pro kuřáky a zápalky.  
 (730) **Japan Tobacco Inc.**, 2-2-1 Toranomon, Minato-ku, Tokyo, Japonsko  
 (740) JUDr. Otakar Švorčík, Společná advokátní kancelář Vřetečka Zelený Švorčík Kalenský a partneři, Hálkova 2, Praha 2

(210) **O 182346**  
 (220) 01.08.2002  
 (320) 01.08.2002  
 (511) 35, 41  
 (540)

## DINOPARK

(510) (35) propagační činnost, reklama, rozšiřování reklamních materiálů; (41) výstavnictví k zábavným účelům, zábavná

zařízení - provozování, vše v rámci této třídy.

- (730) **Machálek Jiří**, Ke koupališti 189, Třemošná-Záluží, Česká republika

(210) **O 182447**

(220) 05.08.2002

(320) 05.08.2002

(511) 6, 9, 15, 19, 41

(540)

## CARILLON

- (510) (6) zvony, kovové konstrukce pro zavěšení zvonů a uložení zvonů při dopravě, kovy surové nebo jako polotovary, odlitky z kovů, kovové slévárenské formy; (9) nosiče zvukových nahrávek, magnetické a optické nosiče zvukových a obrazových záznamů; (15) hudební nástroje a jejich součásti, hudební nástroje elektronické; (19) nekovové formy na slévání; (41) vydavatelství a nakladatelství, organizování a provozování hudebních představení.

- (730) **CARILLON, s.r.o.**, Příčná 823, Rudná u Prahy, Česká republika

- (740) Fischer Michael, FISCHER & PARTNER, Na Hrobci 5, Praha 2

(210) **O 182525**

(220) 07.08.2002

(320) 07.08.2002

(511) 35, 42, 45

(540)



- (510) (35) poskytování informací a jiných informačních produktů pro obchodní a reklamní činnost, multimediálních informací, komerční využití Internetu v oblastech komerčních internetovských médií a vyhledávacích služeb, ebusiness, on-line inzerce, prezentace uživatelů na stránkách World Wide Web v počítačové síti Internet, systemizace informací do počítačových databází, zprostředkovatelská činnost v oblasti obchodu, reklamní a propagační činnost, zprostředkování obchodních kontaktů, provádění obchodních operací, informační a poradenská činnost k obchodním a reklamním účelům, pomoc při řízení obchodní činnosti, předvádění zboží, propagace věrnostních karet a platebních karet při prodeji zboží, vyhodnocení obchodu a průzkum trhu; (42) tvorba multimediálních dokumentů, prezentací, aplikací, katalogů apod., konstrukce WWW prezentací a řešení WWW serverů, počítačové animace a vizualizace, programové projekty, tvorba informačních databází; (45) služby poskytované jednotlivcům ve vztahu ke společenským událostem, zejména svatbám, např. svatební agentury.

- (730) **BENEFIT Team s.r.o.**, Prostějovská 6, Brno, Česká republika

- (740) Ing. Vanděliková Jana, Bohemia Patent, Petrská 12, Praha 1

(210) **O 182526**

(220) 07.08.2002

(320) 07.08.2002

(511) 35, 42, 45

(540)

## Svatební List

- (510) (35) poskytování informací a jiných informačních produktů pro obchodní a reklamní činnost, multimediálních informací, komerční využití Internetu v oblastech komerčních internetovských médií a vyhledávacích služeb,

ebusiness, on-line inzerce, prezentace uživatelů na stránkách World Wide Web v počítačové síti Internet, systemizace informací do počítačových databází, zprostředkovatelská činnost v oblasti obchodu, reklamní a propagační činnost, zprostředkování obchodních kontaktů, provádění obchodních operací, informační a poradenská činnost k obchodním a reklamním účelům, pomoc při řízení obchodní činnosti, předvádění zboží, propagace věrnostních karet a platebních karet při prodeji zboží, vyhodnocení obchodu a průzkum trhu; (42) tvorba multimediálních dokumentů, prezentací, aplikací, katalogů apod., konstrukce WWW prezentací a řešení WWW serverů, počítačové animace a vizualizace, programové projekty, tvorba informačních databází; (45) služby poskytované jednotlivcům ve vztahu ke společenským událostem, zejména svatbám, např. svatební agentury.

- (730) **BENEFIT Team s.r.o.**, Prostějovská 6, Brno, Česká republika

- (740) Ing. Vanděliková Jana, Bohemia Patent, Petrská 12, Praha 1

(210) **O 182556**

(220) 09.08.2002

(320) 09.08.2002

(511) 35, 36, 39, 41, 42

(540)

## SSTN

- (510) (35) vyhledávání pracovníků, najímání, průzkum a umístování pracovníků, vyhledávání a výběr vedoucích pracovníků formou inzerce a/nebo veřejný výběr vedoucích pracovníků formou inzerce, služby při nábore a rozmístění pracovníků, najímání, průzkum a umístování pracovníků, vyhledávání zaměstnanců, najímání, průzkum a umístování zaměstnanců, konzultace a informace ohledně pracovníků a jejich najímání, konzultace a informace v oblasti vedoucích pracovníků, zaměstnanců a pracovníků, najímání, průzkumu a umístování pracovníků, konzultace, průzkum a informace ohledně elektronického obchodování, poradenství v zaměstnávání a najímání, konzultace ohledně zaměstnání, poskytování dostupného nebo perspektivního přehledu zaměstnávání, služby zaměstnaneckých agentur, služby pracovních agentur, služby modelingových agentur, obchodní management personálu a pracovníků, konzultace ohledně managementu pracovníků, služby přepisovacích agentur, konzultace, průzkum a informace pro firemní a obchodní účely, zajištění audio, video, digitálních, elektronických a/nebo interaktivních médií za účelem poskytování informací o pracovních příležitostech, pracovních místech a budoucích uchazečích, informace o pracovních místech, zaměstnáních, kariérách a kandidátech prostřednictvím audiovizuálních prostředků na softwaru, internetových stránkách a v globální elektronické síti, obchodní, firemní a komerční informace, obchodní prognostika a průzkum, statistické informace, propagace a podpora těchto služeb online přes počítačovou databázi nebo internet, propagace, výroba a umístování reklam, výroba reklamních letáků, služby reklamních agentur, zajištění reklamního prostoru, vytvoření, správa a využití jednoho či více registrů zaměstnanců, popis práce, volných pracovních příležitostí, kandidátů a pracovních kritérií, daňové poradenství, propagace a podpora, kompilace využitelných reklam jako součásti nebo se vztahem k internetovým stránkám a elektronické komunikační síti, vyřizování objednávek ohledně zaměstnávání personálu, poradců a manažerů, příprava a realizace tištěných a elektronických katalogů, adresářů, časopisů, oběžníků, průvodců, knih, prospektů a brožur o zaměstnáních, popisu práce, volných pracovních místech, kandidátech, pracovních kritériích, daních, personálu, poradcích a manažerech, obchodní management personálu,

zaměstnanců, poradců a manažerů, obstarání a poskytování informací za účelem obchodu, propagace a/nebo vnitřních potřeb, public relations, propagace a publicita, organizace, získávání, prodej a kompilace reklam a reklamního prostoru pro potřebu, jako součást nebo ve vztahu k internetovým stránkám a jiným webovým lokalitám na elektronické síti nebo jiných komunikačních prostředcích, organizace a kompilace informací v databázi, umožňování přístupu k informacím a materiálům týkajících se obchodu a reklamy v databázi, na internetu, v elektronických komunikačních prostředcích nebo elektronických médiích, přepisovací služby, služby telefonních zpráv, marketingové studie, poskytování přístupu na on-line trhy za účelem získání obchodních a reklamních služeb, poskytování přístupu k interaktivní databázi různých druhů inzerátů včetně inzerátů týkajících se přijímání pracovníků, inzerátů s pracovními nabídkami a další inzerce, zajištění všech shora uvedených služeb v této třídě přes internet a další elektronická komunikační média, konzultace a informace o všech shora uvedených službách v této třídě; (36) služby penzijního pojištění, služby penzijních fondů, zajištění všech shora uvedených služeb v této třídě přes internet a další elektronická komunikační média, konzultace a informace o všech shora uvedených službách v této třídě; (39) distribuce a dodávání periodik, publikací, brožur a zpráv pro firemní a obchodní účely, distribuce a dodávání periodik, publikací, brožur a zpráv o elektronickém obchodování, distribuce a dodávání periodik, publikací, brožur a zpráv o vybavení, možnostech a využití globální elektronické sítě, zajištění všech shora uvedených služeb v této třídě přes internet a další elektronická komunikační média, konzultace a informace o všech shora uvedených službách v této třídě; (41) vydávání periodik, publikací, brožur a zpráv o elektronickém obchodování, vydávání periodik, publikací, brožur a zpráv o vybavení, možnostech a využití globální elektronické sítě, zajištění všech shora uvedených služeb v této třídě přes internet a další elektronická komunikační média, konzultace a informace o všech shora uvedených službách v této třídě; (42) počítačové služby, zajištění všech shora uvedených služeb v této třídě přes internet a další elektronická komunikační média, konzultace a informace o všech shora uvedených službách v této třídě.

- (730) **Spencer Stuart International B.V.**, De Meent 38, 3984 JK ODIJK, Holandsko  
 (740) JUDr. Trojan Oldřich, Lovells, Slovanský dům, Na Příkopě 22, Praha 1

- (210) **O 182607**  
 (220) 12.08.2002  
 (320) 26.04.2002  
 (511) 3, 5, 11, 29, 30, 32, 35  
 (540)



- (510) (3) výrobky pro péči o prádlo, konkrétně všechna textilní bělidla, chlorová bělidla, prací prostředky a mýdla, změkčovačlá látky, pomocné prostředky a přípravky pro mytí nádobí, konkrétně mycí prostředky v tekuté a práškové formě, čističí a lešticí prostředky pro domácnost, konkrétně čističe trub, odstraňovače koroze, čističe záchodových mís, čističe předložek a koberců, čističe čalounění nábytku, univerzální čističe, odstraňovače skvrn na textilu, čističe oken, odstraňovače leštěnky na podlaze, směsi pro čištění a leštění nedrahých kovů, čističe chromu

a skla, leštidla stříbra, leštidla obuvi, leštidla nábytku a krémy, leštidla na podlahu, leštidla a čističe pro vnější povrchy automobilů, odstraňovač hmyzu a asfaltu na vnější povrchy automobilů, čističe, nátěrové prostředky a leštidla na kůži a vinyl, odmašťovače pro motory, jiné stroje a na parkovací plochy, odstraňovač vrstvy tvrdé vody, kosmetické a toaletní přípravky, konkrétně čističí prostředky na obličej, tónovače, zvlhčovačlá, esenciální oleje pro osobní užití, barvy a balzám na rty, lak a barvy na nehty, základový nátěr a svrchní vrstvy na nehty, tužky na obočí, řasenky, oční stíny a barvy, konturovací tužky na oči, sady pro make-up, krém a čističí gel pro odstranění make-upu, tónovače a pudry na pokožku, tekutý základ, červeň, přípravky pro péči o vlasy, včetně šampónů a vlasových krémů, tužící pěna a gel, laky na vlasy, přelivy a posilující prostředky, mýdla, konkrétně mýdla pro osobní užití, tělové šampóny a gely, bublinková lázeň, toaletní voda a prášek na ruce, tělo a do koupele, kolínská voda a parfém, voda a balzám po holení, krém na holení, zubní pasta, vyplachovací prostředky a spreje do úst, neléčebné opalovací přípravky, konkrétně opalovací oleje, krémy a vody, zvlhčovače po opalování, holicí přípravky a osobní deodoranty; (5) farmaceutické, lékařské, veterinární a hygienické přípravky, konkrétně antibiotické masti a masti proti hemoroidům, antiseptika, šampóny a lázně proti lupům, potraviny pro lékařské diety, potraviny pro děti, včetně potravinových doplňků obsahujících vitaminy a/nebo minerály a/nebo proteiny, proteinové doplňky ve formě prášku, lepicí náplasti na rány, přípravky pro hubnutí škůdců, fungicidy pro domácí použití, herbicidy pro domácí použití, univerzální baktericidní prostředky, univerzální dezinfekční prostředky, odpuzovací prostředky a spreje proti hmyzu, potravinové doplňky obsahující vitaminy a/nebo minerály, byliny, koncentráty rostlin, proteinový prášek, mastné kyseliny, řasy a aminokyseliny, čističe čoček; (11) zařízení pro filtraci vody pro domácí a komerční použití, filtry, součásti a příslušenství pro všechno výše uvedené zboží, zařízení pro filtraci vzduchu pro domácí a komerční užití, náhradní filtry pro zařízení pro filtraci vzduchu; (29) svačtinová jídla - v rámci této třídy, konkrétně zpracované ovoce a/nebo tyčinky s oříšky, obohacené vitaminy a/nebo minerály, bramborové lupínky, nemléčná smetana do kávy v prášku; (30) tyčinky z obilnin, obohacené vitaminy a/nebo minerály, žvýkačky, svačtinová jídla - v rámci této třídy, konkrétně lehké kukuřičné sýrové pečivo, kukuřičné tortilla lupínky, pražená kukuřice a granolové tyčinky, káva a cukr, proteinový prášek; (32) nealkoholické nápoje, ovocné džusy, balená voda, směsi pro použití při přípravě nealkoholických džusů, s příchutí čokolády nebo vanilky; (35) počítačové on-line maloobchodní a velkoobchodní služby, pomoc při řízení obchodní činnosti, obchodní konzultace v oblasti distribuce zboží, zasílání katalogů (vše v oblasti kosmetiky, toaletních potřeb, čisticích prostředků, potravinových doplňků, domácích systémů pro úpravu vody, pracích prostředků).

- (730) **Alticor Inc.**, 7575 Fulton Street, East, Ada, Spojené státy americké, Michigan  
 (740) JUDr. Petr Kalenský, Společná advokátní kancelář Všeťečka Zelený Švorčík Kalenský a Partneři, Hálkova 2, Praha 2

- (210) **O 182654**  
 (220) 15.08.2002  
 (320) 15.08.2002  
 (511) 9, 35

(540)



(510) (9) nosiče informací, zejména se záznamem obrazu a zvuku, data, databáze a jiné informační produkty na magnetických nosičích a v elektronických, datových, informačních a telekomunikačních sítích, multimediální aplikace, zejména elektronické časopisy, elektronická periodika a knihy v elektronické podobě, software pro počítače; (35) reklamní, inzertní a propagační činnost, informační servis a poradenské služby v obchodě, pořádání reklamních a obchodních výstav a předváděcích akcí zboží a obchodních služeb, včetně distribuce zboží k reklamním účelům, zprostředkovatelské služby v oblasti obchodu, obchodní služby v oboru polygrafie, průzkum trhu a marketing, obchodní zastoupení tuzemských a zahraničních firem, rozmnožovací služby.

(590) Barevná

(730) **EUROPRESS, k.s.**, Viktora Huga 6, Praha 5, Česká republika

(740) Machatová Marcela Mgr., Pospíšilova 2, Praha 3

(210) **O 182745**

(220) 20.08.2002

(320) 20.08.2002

(511) 30

(540)

**Bohemia Krekry**

(510) (30) slané pečivo.

(730) **INTERSNACK a.s.**, Choustník 164, okres Tábor, Česká republika

(740) JUDr. Rott Vladimír, Rott, Růžička a Guttman, patentová, známková a právní kancelář, Nad Štolou 12, Praha 7

(210) **O 182840**

(220) 23.08.2002

(320) 23.08.2002

(511) 26

(540)

**ONLINE**

(510) (26) spony, přezky, svorky, zdrhovací uzávěry, oděvní ozdoby, díly přilnavé za tepla k opravě textilního zboží, díly přilnavé za tepla ke zdobení textilního zboží, výšivky, háčky a očka, knoflíky, včetně stiskacích.

(730) **S.T.S. - SWIFT TEXTILE SERVIS, s.r.o.**, Pražská 33, Plzeň, Česká republika(210) **O 182841**

(220) 23.08.2002

(320) 23.08.2002

(511) 26

(540)

**CAMPER**

(510) (26) spony, přezky, svorky, zdrhovací uzávěry, oděvní ozdoby, díly přilnavé za tepla k opravě textilního zboží, výšivky, háčky a očka, knoflíky, včetně stiskacích.

(730) **S.T.S. SWIFT TEXTILE SERVIS, s.r.o.**, Pražská 33, Plzeň, Česká republika(210) **O 182862**

(220) 26.08.2002

(320) 26.08.2002

(511) 32, 33, 43

(540)

**PIVNÍ APERITIV**

(510) (32) piva všeho druhu, výtažky z chmele na výrobu piva; (33) alkoholické nápoje s přísadkou piva; (43) hostinská

činnost, bary, bufety, restaurace.

(730) **Pivovar Černá Hora, a.s.**, Černá Hora 3/5, Černá Hora, Česká republika

(740) Ing. Jandová Marie, Nerudova 1095, Kuřim

(210) **O 183110**

(220) 04.09.2002

(320) 04.09.2002

(511) 18, 25, 26

(540)

**BEST MOUNTAINS**

(510) (18) kůže a náhražky z kůže, výrobky z kůže a jejich náhražek, surové kůže a kožešiny, vše v rámci této třídy, kufr a cestovní brašny, deštníky, slunečníky a hole; (25) oděvy a prádlo, zejména džínové boty, střevíce a trepky, oděvy z pletené vlny; (26) spony, přezky, svorky, zdrhovací uzávěry, oděvní ozdoby, díly přilnavé za tepla k opravě textilního zboží, díly přilnavé za tepla ke zdobení textilního zboží, výšivky, háčky a očka, knoflíky, včetně stiskacích.

(730) **S.T.S. - SWIFT TEXTILE SERVIS s.r.o.**, Pražská 33, Plzeň, Česká republika(210) **O 183432**

(220) 06.09.2002

(320) 06.09.2002

(511) 16, 35, 41, 44

(540)

**MISS EUROPE - JUNIOR**

(510) (16) periodický a neperiodický tisk, manuály, časopisy, katalogy, fotografie, reklamní plakáty; (35) agenturní činnost, propagace, TV reklama, tvorba reklamních videoklipů, reklamní dokumenty, modeling, zprostředkování práce pro modelky, módní přehlídky, přehlídky kosmetiky, nabídka práce pro fotomodelky a manekýnky, vydavatelská činnost v oblasti propagačních tiskovin; (41) pořádání společenských, zábavných a soutěžních akcí, castingů, organizování soutěží MISS, organizování a provozování školy a kvalifikačních kurzů pro modelky a manekýnky, výroba videofilmů; (44) modeláže nehtů a účesů.

(730) **Ing. Jaroslav Krča**, Plzeňská 604, Vřesina u Bílovce, Česká republika(210) **O 183455**

(220) 06.09.2002

(320) 06.09.2002

(511) 35, 37, 39, 40, 44

(540)



(510) (35) reklamní a propagační činnost, včetně reklamy velkoplošné, zprostředkování obchodu, obchodní administrativa, kancelářské práce; (37) čištění, údržba a opravy komunikací a veřejných prostranství, přípravné práce pro stavby, například zemní a výkopové práce, terénní úpravy příjezdových a provozních komunikací, odvodňovací práce, bourací a demoliční práce a úklidové práce na stavbách, specializované stavební činnosti, například betonářské a dlaždičské práce, rekonstrukce povrchových studní, montáž, opravy, servis a zajišťování technických revizí vyhrazených elektrických zařízení,

opravy silničních vozidel a jiných dopravních prostředků, opravy specializované techniky, opravy pracovních strojů, zámečnické práce opravárenského charakteru, montáž, údržba a opravy dopravního značení, opravy a údržba vodních pramenů, vodních toků a vodních ploch, stavby, montáže, údržba a opravy kapalínových jímek a nádrží, likvidace plošných průsaků, technická příprava staveb, půjčování a pronájem stavebních a čistících strojů a zařízení, pronájem a půjčování zdvihadel; (39) silniční motorová doprava - přeprava osob a nákladů, provozování a pronájem garáží, parkovišť, skladů, skladišť a odstavných ploch, sběr, svoz a ukládání komunálního, stavebního a průmyslového odpadu, provozování deponií a úložišť materiálů a hmot, pronájem skladovacích a parkovacích ploch, půjčování a pronájem kontejnerů a nádob na komunální, stavební a průmyslový odpad, pronájem a půjčování vysokozdvizných vozíků, dopravní dispečink; (40) nakládání s odpady včetně jejich třídění a zpracování, zámečnické práce výrobního charakteru, práce svářečské, kovářské, truhlářské a tesařské, opracování kovů; (44) provozování a pronájem veřejných lázní (včetně sauny) pro hygienické účely, umývárny, záchodků, prádelny, údržba městské a parkové zeleně, pronájem a půjčování zemědělské techniky, náradí, nástrojů a přístrojů, provozování a údržba pohřebišť, služby kadeřnické, manikéřské, pedikéřské, masážní, rekultivační práce.

- (730) **Chodovské technicko - ekologické služby s.r.o.**,  
U Porcelánky 212, Chodov, Česká republika  
(740) Zeman Petr, ZEMAN - podkrušnohorská patentová a  
známková kancelář, Hradní 301, Loket

- (210) **O 183498**  
(220) 10.09.2002  
(320) 10.09.2002  
(511) 11, 42  
(540)

## IMP KLIMA

- (510) (11) klimatizační a vzduchotechnické stroje a zařízení;  
(42) projektová činnost ve výstavbě.  
(730) **IMP KLIMA s.r.o.**, Vrážská 144, Praha 5, Česká  
republika  
(740) JUDr. Hrádek Oldřich, advokát, Slavíkova 6, Praha 3

- (210) **O 183513**  
(220) 10.09.2002  
(320) 10.09.2002  
(511) 24, 25, 40  
(540)

# KLIMAX

- (510) (24) tkaniny, textilní výrobky všeho druhu, textilie a textilní zboží, které není obsaženo v jiných třídách, stolní pokrývky, ubrusy, ručníky, záclony, ložní prádlo, textilní tapety, cestovní příkrývky, kapesníky, koupelnové textilie, lůžkoviny, povlaky, povlaky na matrace, prádlo pro domácnost, závěsy, textilní potahy, přehozy, spací pytle, stolní ubrusy, ručníky textilní, utěrky na sklo, vlajkovina, vlaječky - v rámci této třídy; (25) textilní výrobky, oděvy textilní, oděvní doplňky, oděvy dámské, pánské, dětské, obuv, barety, bundy sportovní, bundy sportovní s kapucí (s kožešinou nebo plyšovou vložkou), čapky, čelenky, čepice, čepice s kšilty, kabáty krátké, kalhoty, kamaše, kapuce, klapky na uši, klobouky, kombiné (spodní prádlo), kombinézy (oděvy), kombinézy pracovní, konfekce, korzety (spodní prádlo), kostýmy, obleky, oděvy z kůže, oděvy z napodobenin kůže, oděvy

koupací, oděvy nepromokavé, oděvy plážové, oděvy pletené, oděvy riflové, oděvy tělocvičné, opasky, košile, koupací pláště, kožešiny (oděvy), kravaty, legíny, límce, noční kabátky, plavky, pláště, pláště koupací, pláštěnky, podprsenky, podvazkové pásy, pokrývky hlavy, ponožky, prádlo (osobní, spodní), přehozy kolem ramen, pulovry, punčocháče, punčochy, pyžama, rukavice, rukavice bez prstů, saka, spodky, spodničky, sukně, svetry, svrchní kabáty, šály, šátky, šaty dámské, šle, tílka, košilky, trička, uniformy, vesty, výbavičky pro novorozence, zástěry, závoje, zimníky, župany; (40) šití oděvů a veškerých textilních výrobků.

- (730) **BENET veřejná obchodní společnost**, Manželů  
Burdychových 1156, Červený Kostelec, Česká  
republika  
(740) Ing. Vandělková Jana, Bohemia Patent, Petrská 12, Praha  
1

- (210) **O 183706**  
(220) 17.09.2002  
(320) 17.09.2002  
(511) 41  
(540)

## The British International School of Prague

- (510) (41) vyučování, vzdělávání, dětské jesle a školky.  
(730) **The British International School, s.r.o.**, Podolská  
54/448, Praha 4, Česká republika

- (210) **O 183824**  
(220) 19.09.2002  
(320) 19.09.2002  
(511) 16, 38, 41  
(540)

## Křížovky s Pegasem

- (510) (16) časopisy, tiskoviny; (38) šíření informací  
prostřednictvím internetu; (41) vydavatelství a  
nakladatelství.  
(730) **Reader's Digest VÝBĚR s.r.o.**, V Celnici 1031/4,  
Praha 1, Česká republika  
(740) Mgr. Rovenská Barbora, advokátka, Mělnická 13, Praha 5

- (210) **O 183827**  
(220) 19.09.2002  
(320) 19.09.2002  
(511) 12, 36, 39  
(540)

## MULTIMEX

- (510) (12) dopravní prostředky, zařízení pro pozemní, vodní a leteckou dopravu, jejich části a náhradní díly zařazené v této třídě; (36) zastupování v celním řízení, celní služby, celní jednatelství, celní deklarace, garanční a pojišťovací služby související s dopravou a zasilatelstvím, leasingové služby; (39) zasilatelství, expresní zasilatelské a dopravní služby, veškeré vnitrostátní i mezinárodní dopravní služby a zprostředkovatelská činnost s těmito službami související, doprava letecká, železniční, silniční, vodní a námořní, manipulace s nákladem, tranzitní skladování, skladovací služby, pronájem skladů a skladovacích kontejnerů, půjčovna a pronájem aut, taxi služby, zprostředkování přepravy zboží, doručovací služby, služby v oblasti přepravních tarifů a jejich optimalizace, služby cestovní kanceláře v rámci této třídy, provoz bezplatné infolinky ve všech výše uvedených oblastech, poskytování a šíření informací prostřednictvím globálních telekomunikačních sítí a Internetu v oblasti vnitrostátního a mezinárodního zasilatelství a souvisejících služeb.

(730) **MULTIMEX spol. s r. o.**, Na Dračkách 28/900, Praha 6 - Střešovice, Česká republika

(740) Fišerová Blanka, MIRA, V Kapslovně 11, Praha 3

(210) **O 183828**

(220) 19.09.2002

(320) 19.09.2002

(511) 12, 36, 39

(540)



(510) (12) dopravní prostředky, zařízení pro pozemní, vodní a leteckou dopravu, jejich části a náhradní díly zařazené v této třídě; (36) zastupování v celním řízení, celní služby, celní jednatelství, celní deklarace, garanční a pojišťovací služby související s dopravou a zasilatelstvím, leasingové služby; (39) zasilatelství, expresní zasilatelské a dopravní služby, veškeré vnitrostátní i mezinárodní dopravní služby a zprostředkovatelská činnost s těmito službami související, doprava letecká, železniční, silniční, vodní a námořní, manipulace s nákladem, tranzitní skladování, skladovací služby, pronájem skladů a skladovacích kontejnerů, půjčovna a pronájem aut, taxi služby, zprostředkování přepravy zboží, doručovací služby, služby v oblasti přepravních tarifů a jejich optimalizace, služby cestovní kanceláře v rámci této třídy, provoz bezplatné infolinky ve všech výše uvedených oblastech, poskytování a šíření informací prostřednictvím globálních telekomunikačních sítí a Internetu v oblasti vnitrostátního a mezinárodního zasilatelství a souvisejících služeb.

(730) **MULTIMEX spol. s r. o.**, Na Dračkách 28/900, Praha 6 - Střešovice, Česká republika

(740) Fišerová Blanka, MIRA, V Kapslovně 11, Praha 3

(210) **O 183847**

(220) 20.09.2002

(320) 25.03.2002

(511) 5, 29, 30, 32

(540)

## HIPPNESS

(510) (5) bílkovinné přípravky pro lidskou výživu získávané z rostlinných a živočišných produktů, upravené pro léčebné účely, farmaceutické výrobky, dietetické výrobky pro děti a nemocné pro lékařské účely, dětská výživa; (29) maso, ryby, drůbež, zvěřina a masné výrobky, masové výtažky, masové, rybí, ovocné a zeleninové rosoly, marmelády, kompoty, vejce, mléko, mléčné výrobky, zejména máslo, sýry, smetana, jogurt, tvaroh, sušené mléko a mléčná bílkovina pro výživové účely, dětské dezerty, zejména sladkosti sestávající převážně z mléka a/nebo ovoce, dezerty a sladkosti sestávající převážně z mléka, také s použitím pojiv všeho druhu, dezerty a sladkosti sestávající především z ovocných plodů, hotová jídla a polotovary, vyrobené především z masa, drůbeže, zvěřiny, ryb, ovoce, zeleniny, vajec a/nebo mléčných výrobků, polévky, masové, rybí, drůbeží, zvěřinové, zeleninové, ovocné a mléčné konzervy a polokonzervy, jedlé oleje a tuky, veškeré výše uvedené výrobky jako zmrazené potraviny, všechny výše uvedené výrobky také pro nelékařské dietetické účely; (30) čaj, čajové nápoje, kakao, cukr, hroznový cukr, rýže, tapioka, ságo, mouka, krupice, obilné vločky a obilné přípravky (kromě krmiv), chléb, sušenky, koláče, jemné pečivo, trvanlivé pečivo, snacky, cukrářské výrobky, těstoviny, čokoláda, cukrovinky, výrobky z hroznového cukru, včelí produkty, dětské dezerty, zejména sladkosti sestávající převážně z cukru, kakaa, čokolády a/nebo škrobu, dezerty a sladkosti, sestávající převážně z

cukru a čokolády, také s použitím pojiv všeho druhu, hotová jídla a polotovary, vyrobené převážně z luštěnin, brambor, obilných výrobků, rýže a/nebo těstovin, koření, mšlí, sestávající převážně z obilí, ovoce, ořechů a/nebo cukru, hotové obilné pokrmy, hotové pokrmy a polotovary z otrub, včetně pečiva, veškeré výše uvedené výrobky také jako zmrazené potraviny, veškeré výše uvedené výrobky také pro nelékařské dietetické účely; (32) nealkoholické nápoje, zejména ovocné a zeleninové šťávy, nektary, nápoje z ovocných šťáv, ovocné sirupy a jiné nealkoholické přípravky pro přípravu nealkoholických nápojů, prášky a granuláty na výrobu nealkoholických nápojů, veškeré výše uvedené výrobky také pro nelékařské dietetické účely.

(730) **HIPP & CO**, Bruenigstrasse 141, 6072 Sachseln, Švédsko

(740) JUDr. Čermák Karel, Advokátní a patentová kancelář Čermák, Hořejš, Myslík, Národní 32, Praha 1

(210) **O 184032**

(220) 27.09.2002

(320) 27.09.2002

(511) 16, 21, 28, 33, 35

(540)

## BierBrand B. T. Carpe Diem

(510) (16) papírové reklamní předměty, papírové etikety, papírové podtácky, papírenské zboží, papírové tašky, umělohmotné tašky, papírové kelímky, těžítka, viněty, pasparty, plakáty, účtenky, papírové visačky, papírové ubrousky, papírové průkazy, psací potřeby; (21) zboží skleněné, zejména lahve, porcelánové nádobí, nádobí z plastu, zboží skleněné, sklenice; (28) hry - hlavolamy; (33) alkoholické nápoje, pálenky a destiláty (s výjimkou vín); (35) reklamní a inzertní činnost.

(730) **STAROBRNO, a.s.**, Hlinky 160/12, Brno, Česká republika

(210) **O 184297**

(220) 04.10.2002

(320) 04.10.2002

(511) 35, 41

(540)



(510) (35) poradenství v oblasti obchodu a managementu; (41) pořádání přednáškové činnosti, vydavatelská činnost.

(730) **Homolka Jaroslav**, Pod Veselovem 229, Družec, Česká republika

(740) JUDr. Studený Oldřich, Komunardů 36, Praha 7

(210) **O 184303**

(220) 04.10.2002

(320) 04.10.2002

(511) 35, 41

(540)

## Hon na milion

(510) (35) propagační a reklamní činnost; (41) agenturní činnost v oblasti kultury včetně pořádání her a soutěží.

(730) **MAFRA, a.s.**, Na Příkopě 31, Praha 1, Česká republika

(740) JUDr. Růžička Michal, CSc., Rott, Růžička a Guttmann, patentová, známková a právní kancelář, Nad Štolou 12, Praha 7

(210) **O 184310**

- (220) 04.10.2002  
 (320) 04.10.2002  
 (511) 3, 5, 6, 9, 11, 16, 25, 28, 35, 38, 41, 44  
 (540)

## PROGYM

- (510) (3) mýdla, parfumerie, kosmetika; (5) potraviny a nápoje pro zvláštní výživu, výživové doplňky potravy pro léčebné účely; (6) propagační předměty, suvenýry a reklamní zařízení patřící do této třídy; (9) nahrané i nenahrané nosiče datových, obrazových i zvukových záznamů, fotografie v elektronické podobě; (11) reklamní zařízení světelná; (16) propagační předměty, suvenýry a reklamní předměty patřící do této třídy, tiskoviny, fotografie, plastové tašky; (25) oděvy, obuv, textilní tašky a kloboučnické zboží; (28) hry, hračky, potřeby, zařízení a nářadí pro sport, hru a aktivní prožití volného času; (35) propagační činnost, reklama, zprostředkování pomoci při řízení obchodní činnosti, zprostředkování obchodní administrativy a kancelářských prací, zprostředkování obchodu, reklamy, inzerce, obchodního poradenství a informací prostřednictvím internetu; (38) zprostředkování počítačové komunikace; (41) výchova, vzdělávání, zábava, sportovní a kulturní aktivity v úplném rozsahu této třídy; (44) zprostředkování lékařské a rehabilitační služby.

- (730) **PROGYM, s.r.o.**, Jana Uhra 27, Brno, Česká republika  
 (740) Ing. Musil Dobroslav, patentová kancelář, Cejl 38, Brno

- (210) **O 184402**  
 (220) 08.10.2002  
 (320) 08.10.2002  
 (511) 16, 35, 36  
 (540)

## VITAL Renta

- (510) (16) papírové nosiče informací, zejména tiskoviny, letáky, propagační materiály, plakáty, fotografie, psací a kancelářské potřeby kromě nábytku, papírenské zboží; (35) inzertní, reklamní a propagační činnost, pomoc při řízení obchodní činnosti, obchodní administrativa, kancelářské práce, marketing, poskytování poradenské činnosti ve věcech podnikání; (36) služby finanční (poskytování záruk, otevírání akreditivů, obstarávání inkasa), platební styk a zúčtování, služby peněžní, nemovitostní a pojišťovací, zejména přijímání vkladů od veřejnosti, poskytování úvěrů, investování do cenných papírů na vlastní účet, vydávání platebních prostředků jako platebních karet a cestovních šeků, obchodování s devizovými hodnotami v oblasti termínovaných obchodů a opcí včetně kurzových a úrokových obchodů, s převoditelnými cennými papíry, a to na vlastní účet nebo na účet klienta, účast na vydávání akcií, poskytování služeb souvisejících s vydáváním akcií, finanční makléřství, obhospodařování cenných papírů klienta na jeho účet, uložení a správa cenných papírů nebo jiných hodnot, výkon funkce depozitáře investičního fondu, směnářská činnost, poskytování bankovních informací, pronájem bezpečnostních schránek (trezorů).

- (730) **Komerční banka, a. s.**, Na Příkopě 33 čp. 969, Praha 1, Česká republika

- (210) **O 184403**  
 (220) 08.10.2002  
 (320) 08.10.2002  
 (511) 16, 35, 36  
 (540)

## VITAL Plán

- (510) (16) papírové nosiče informací, zejména tiskoviny, letáky, propagační materiály, plakáty, fotografie, psací a kancelářské potřeby kromě nábytku, papírenské zboží; (35) inzertní, reklamní a propagační činnost, pomoc při řízení obchodní činnosti, obchodní administrativa, kancelářské

práce, marketing, poskytování poradenské činnosti ve věcech podnikání; (36) služby finanční (poskytování záruk, otevírání akreditivů, obstarávání inkasa), platební styk a zúčtování, služby peněžní, nemovitostní a pojišťovací, zejména přijímání vkladů od veřejnosti, poskytování úvěrů, investování do cenných papírů na vlastní účet, vydávání platebních prostředků jako platebních karet a cestovních šeků, obchodování s devizovými hodnotami v oblasti termínovaných obchodů a opcí včetně kurzových a úrokových obchodů, s převoditelnými cennými papíry, a to na vlastní účet nebo na účet klienta, účast na vydávání akcií, poskytování služeb souvisejících s vydáváním akcií, finanční makléřství, obhospodařování cenných papírů klienta na jeho účet, uložení a správa cenných papírů nebo jiných hodnot, výkon funkce depozitáře investičního fondu, směnářská činnost, poskytování bankovních informací, pronájem bezpečnostních schránek (trezorů).

- (730) **Komerční banka, a. s.**, Na Příkopě 33 čp. 969, Praha 1, Česká republika

- (210) **O 184404**  
 (220) 08.10.2002  
 (320) 08.10.2002  
 (511) 16, 35, 36  
 (540)

## VITAL Junior

- (510) (16) papírové nosiče informací, zejména tiskoviny, letáky, propagační materiály, plakáty, fotografie, psací a kancelářské potřeby kromě nábytku, papírenské zboží; (35) inzertní, reklamní a propagační činnost, pomoc při řízení obchodní činnosti, obchodní administrativa, kancelářské práce, marketing, poskytování poradenské činnosti ve věcech podnikání; (36) služby finanční (poskytování záruk, otevírání akreditivů, obstarávání inkasa), platební styk a zúčtování, služby peněžní, nemovitostní a pojišťovací, zejména přijímání vkladů od veřejnosti, poskytování úvěrů, investování do cenných papírů na vlastní účet, vydávání platebních prostředků jako platebních karet a cestovních šeků, obchodování s devizovými hodnotami v oblasti termínovaných obchodů a opcí včetně kurzových a úrokových obchodů, s převoditelnými cennými papíry, a to na vlastní účet nebo na účet klienta, účast na vydávání akcií, poskytování služeb souvisejících s vydáváním akcií, finanční makléřství, obhospodařování cenných papírů klienta na jeho účet, uložení a správa cenných papírů nebo jiných hodnot, výkon funkce depozitáře investičního fondu, směnářská činnost, poskytování bankovních informací, pronájem bezpečnostních schránek (trezorů).

- (730) **Komerční banka, a. s.**, Na Příkopě 33 čp. 969, Praha 1, Česká republika

- (210) **O 184406**  
 (220) 08.10.2002  
 (320) 08.10.2002  
 (511) 16, 35, 36  
 (540)

## Perfekt konto

- (510) (16) papírové nosiče informací, zejména tiskoviny, letáky, propagační materiály, plakáty, fotografie, psací a kancelářské potřeby kromě nábytku, papírenské zboží; (35) inzertní, reklamní a propagační činnost, pomoc při řízení obchodní činnosti, obchodní administrativa, kancelářské práce, marketing, poskytování poradenské činnosti ve věcech podnikání; (36) služby finanční (poskytování záruk, otevírání akreditivů, obstarávání inkasa), platební styk a zúčtování, služby peněžní, nemovitostní a pojišťovací, zejména přijímání vkladů od veřejnosti, poskytování úvěrů, investování do cenných papírů na vlastní účet, vydávání platebních prostředků jako platebních karet a cestovních



- šeků, obchodování s devizovými hodnotami v oblasti termínovaných obchodů a opcí včetně kursových a úrokových obchodů, s převoditelnými cennými papíry, a to na vlastní účet nebo na účet klienta, účast na vydávání akcií, poskytování služeb souvisejících s vydáváním akcií, finanční makléřství, obhospodařování cenných papírů klienta na jeho účet, uložení a správa cenných papírů nebo jiných hodnot, výkon funkce depozitáře investičního fondu, směnárenská činnost, poskytování bankovních informací, pronájem bezpečnostních schránek (trezorů).
- (730) **Komerční banka, a. s.**, Na Příkopě 33 čp. 969, Praha 1, Česká republika

- (210) **O 184407**  
 (220) 08.10.2002  
 (320) 08.10.2002  
 (511) 16, 35, 36  
 (540)

### Ideal konto

- (510) (16) papírové nosiče informací, zejména tiskoviny, letáky, propagační materiály, plakáty, fotografie, psací a kancelářské potřeby kromě nábytku, papírenské zboží; (35) inzertní, reklamní a propagační činnost, pomoc při řízení obchodní činnosti, obchodní administrativa, kancelářské práce, marketing, poskytování poradenské činnosti ve věcech podnikání; (36) služby finanční (poskytování záruk, otevírání akreditivů, obstarávání inkasa), platební styk a zúčtování, služby peněžní, nemovitostní a pojišťovací, zejména přijímání vkladů od veřejnosti, poskytování úvěrů, investování do cenných papírů na vlastní účet, vydávání platebních prostředků jako platebních karet a cestovních šeků, obchodování s devizovými hodnotami v oblasti termínovaných obchodů a opcí včetně kursových a úrokových obchodů, s převoditelnými cennými papíry, a to na vlastní účet nebo na účet klienta, účast na vydávání akcií, poskytování služeb souvisejících s vydáváním akcií, finanční makléřství, obhospodařování cenných papírů klienta na jeho účet, uložení a správa cenných papírů nebo jiných hodnot, výkon funkce depozitáře investičního fondu, směnárenská činnost, poskytování bankovních informací, pronájem bezpečnostních schránek (trezorů).
- (730) **Komerční banka, a. s.**, Na Příkopě 33 čp. 969, Praha 1, Česká republika

- (210) **O 184508**  
 (220) 10.10.2002  
 (320) 10.04.2002  
 (511) 35, 36  
 (540)

### AWD - Allgemeiner Wirtschaftsdienst

- (510) (35) ekonomické poradenství, zpracování analýz nákladů a cen, správa obchodních dat na počítači, vyhodnocování, vypracovávání ekonomických analýz, informace a zjišťování v obchodních záležitostech, poradenství v odvětví personalistiky, zprostředkování výběru zaměstnanců, zpracovávání ekonomických analýz, vydávání statistik; (36) zprostředkování ve finančních záležitostech, týkající se zejména uložení kapitálu, financování a pojištění, vypracovávání finančních analýz, jakož i vypracovávání finančních záměrů, zejména věcného, příjmového a majetkového zajištění, finančního zajištění v případě nemoci, příplatků a zvýhodnění, placení daní a poplatků, jakož i poradenské služby pro zákazníky v oblasti finanční, pojistné a nemovitostní, tj. pro zajištění stáří nebo budoucího vzdělání, případně rozšíření majetku pomocí rent, státních dluhopisů nebo životních pojištění vytvořených pro zákazníka.

- (730) **AWD Holding AG**, Kirchorster Strasse 2, Hannover, Německo  
 (740) JUDr. Matějka Jan, Advokátní a patentová kancelář Čermák, Hořejš, Myslíl, Národní 32, Praha 1

- (210) **O 184511**  
 (220) 10.10.2002  
 (320) 10.10.2002  
 (511) 5, 10, 25, 44  
 (540)

**meditop**

- (510) (5) výrobky farmaceutické, zvěrolékařské a zdravotnické v rámci této třídy, zejména obvazové materiály, obinadla, roušky, náplasti, dezinfekční prostředky, zubolékařské potřeby, zejména hmoty k plombování zubů a na zubní otisky, výrobky dietetické k lékářským účelům, potraviny pro batolata, prostředky pro inkontinenci, zejména pleny, plenkové kalhotky všeho druhu a vložky, očkovací látky, léčiva; (10) přístroje, nástroje a potřeby pro zdravotnická zařízení, zejména přístroje, nástroje a potřeby lékařské, chirurgické, zubolékařské přístroje a nástroje, zvěrolékařské přístroje a nástroje, především cévky, sondy, dreny, kanyly, protézy, injekce, lancety, katetry, sáčky, zdravotnické výrobky z gumy, ortopedická obuv, ortopedické vložky do bot, ortopedické pásy, ortopedické bandáže, ortézy, speciální zdravotnický nábytek, zdravotní matrace; (25) oděvy a obuv, zejména speciální zdravotní oděvy a zdravotnická obuv pro lékaře a zdravotní personál včetně personálu operačních sálů; (44) lékařské a veterinární služby, zejména poskytování lékařské a pečovatelské péče všeho druhu, lékařské analýzy, lékařské a lékárenské poradenství, péče o hygienu a hygienické služby.
- (730) **Meditrade, spol. s r.o.**, Pod Marjánkou 12/1906, Praha 6, Česká republika  
 (740) JUDr. Aleš Zábřeh, advokát a patentový zástupce, Na Beránce 2, Praha 6

- (210) **O 184524**  
 (220) 11.10.2002  
 (320) 11.10.2002  
 (511) 16, 33  
 (540)

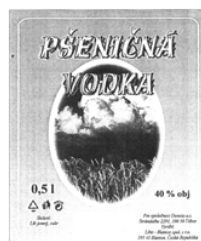

- (510) (16) papírenské výrobky, zejména obaly, obálky, etikety a tištěné propagační materiály, obálky a obaly z plastů v jiných třídách nezařazené, jiné propagační výrobky z papíru a plastů v jiných třídách nezařazené; (33) alkoholické nápoje - lihoviny, včetně nápojů míchaných a mixovaných na bázi lihovin.
- (730) **DOMITA a.s.**, Stránského 2291, Tábor, Česká republika  
 (740) Zeman Petr, ZEMAN - podkrušnohorská patentová a známková kancelář, Hradní 301, Loket

- (210) **O 184526**

(220) 11.10.2002  
 (320) 11.10.2002  
 (511) 16, 32, 33  
 (540)

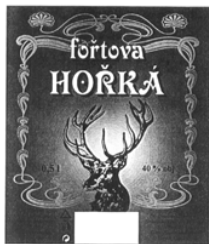

(510) (16) papírenské výrobky, zejména obaly, obálky, etikety a tištěné propagační materiály, obálky a obaly z plastů v jiných třídách nezařazené, jiné propagační výrobky z papíru a plastů v jiných třídách nezařazené; (32) minerální a stolní vody, limonády, ovocné šťávy a jiné nealkoholické nápoje, přípravky k výrobě nápojů; (33) alkoholické nápoje všeho druhu, zejména lihoviny, pálenky, likéry, včetně nápojů míchaných a mixovaných.

(730) **DOMITA a.s.**, Stránského 2291, Tábor, Česká republika

(740) Zeman Petr, ZEMAN - podkrušňohorská patentová a známková kancelář, Hradní 301, Loket

(210) **O 184663**  
 (220) 15.10.2002  
 (320) 15.10.2002  
 (511) 9  
 (540)



(510) (9) komunikační kabely, zejména kabely z optických vláken a hybridní kabely obsahující kabely z optických vláken a příslušné konektory, optická vlákna, moduly pro kompenzaci disperze, metalizovaná ohebná zakončení kabelů, cívky, optické konektory, optické zesilovače, optické modulátory, lasery, optické zeslabovače, optické multiplexory, optické adaptéry, optické terminátory, spojky, rozdělovače, spínače, telekomunikační systémy obsahující optická vlákna a/nebo kabely z optických vláken.

(730) **Fitel USA Corp.**, 2000 Northeast Expressway, Suite F020, Norcross, Spojené státy americké, Georgia

(740) JUDr. Karel Čermák, advokát, Národní třída 32, Praha 1

(210) **O 184694**  
 (220) 16.10.2002  
 (320) 16.10.2002  
 (511) 16  
 (540)



(510) (16) papírové ručníky, utěrky, kapesníky, ubrusy, ubrusy, pleny, plenky, toaletní papír, papírové kosmetické ubrusy na odličování.

(730) **Obchodní společnost TECO a.s.**, Areál stanice ČD, Nové Město nad Metují, Česká republika  
 (740) Ing. Soukup Petr, Patentová kancelář, Švédská 3, Olomouc

(210) **O 184743**  
 (220) 17.10.2002  
 (320) 17.10.2002  
 (511) 6, 16, 20, 35, 36, 39, 40, 42  
 (540)

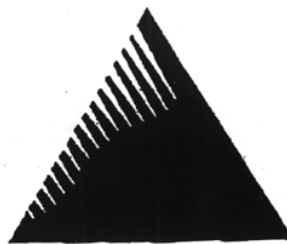

(510) (6) kovové kontejnery pro uskladnění mikrofilmů, mikrofiší, počítačových disků, počítačových pásek, počítačového softwaru, počítačových dat, audiopásek, optických disků, filmů, originálních nahrávek, vzorů, předloh, šablon, plánů a technických výkresů (blueprints), lékařských záznamů a rentgenových snímků, kovové bedny, krabice, zásobníky a kontejnery; (16) krabice a bedny z lepenky a kartonu pro uskladnění obchodních záznamů, nezbytných záznamů, mikrofilmů, mikrofiší, počítačových disků, počítačových pásek, počítačového softwaru, počítačových dat, audiopásek, optických disků, filmů, originálních nahrávek, vzorů, předloh, šablon, plánů a technických výkresů (blueprints), lékařských záznamů a rentgenových snímků, krabice, bedny a bedýnky z lepenky a kartonu, balicí a obalové materiály; (20) umělohmotné kontejnery pro uskladnění mikrofilmů, mikrofiší, počítačových disků, počítačových pásek, počítačového softwaru, počítačových dat, audiopásek, optických disků, filmů, originálních nahrávek, vzorů, předloh, šablon, plánů a technických výkresů (blueprints), lékařských záznamů a rentgenových snímků, umělohmotné bedny, krabice a kontejnery, přepravy; (35) správa zásob a inventáře, řízení obchodních záznamů, nezbytných záznamů, mikrofilmů, mikrofiší, počítačových disků, počítačových pásek, počítačového softwaru, počítačových dat, audiopásek, optických disků, filmů, originálních nahrávek, vzorů, předloh, šablon, plánů a technických výkresů (blueprints), lékařských záznamů a rentgenových snímků, správa uspořádání, udržování, uskladnění, uchování a ničení obchodních záznamů, nezbytných záznamů, počítačových dat, lékařských záznamů, filmů, originálních nahrávek a archivních materiálů a záznamů pro třetí osoby, rozmnožovací a kopírovací služby, poradenství a správa projektů v oblasti uspořádání, udržování, spravování, uskladnění, uchování a ničení obchodních záznamů, nezbytných záznamů, lékařských záznamů, filmů, originálních nahrávek, archivních materiálů a záznamů, ukládání, vyhledávání, uspořádání, udržování a spravování obchodních záznamů, nezbytných záznamů, počítačových dat, lékařských záznamů, archivních materiálů a záznamů, ukládání, vyhledávání, uspořádání, udržování a správa filmů a originálních nahrávek, poskytování kancelářských prostor pro obnovu provozu výpočetních středisek po haváriích; (36) služby související s podmíněnými smlouvami týkajícími se poskytování počítačového software ve svěřenectví (software escrow), služby související s podmíněnými smlouvami týkajícími se poskytování technologií ve svěřenectví (technology escrow); (39) skladování, převážení, doručování, stěhování a přemisťování obchodních záznamů, nezbytných záznamů, počítačových dat, lékařských záznamů, filmů, originálních nahrávek, archivních materiálů a záznamů, doprava, balení

a skladování výrobků a zboží, pronájem skladovacích kontejnerů, shromažďování, ukládání do přepravek, skladování, doprava a doručování přepravek, krabic, beden a kontejnerů, sjednávání, zařizování a řízení shromažďování, ukládání do přepravek, skladování, doprava a doručování přepravek, krabic, beden a kontejnerů, pronájem přepravek, shromažďování, ukládání do přepravek, skladování a doručování dokumentů, balíků, dopisů, tiskovin, počítačových disků, počítačových pásek, počítačových záznamů, počítačových dokumentů, magnetických médií a nosičů dat, úschova a skladování vrtných vzorků; (40) ničení a skartace obchodních záznamů, nezbytných záznamů, lékařských záznamů, archivních materiálů a záznamů, ničení a skartování filmů a originálních nahrávek; (42) počítačové programování pro třetí osoby v oblasti uspořádání, udržování, uskladnění, spravování, uchování a ničení obchodních záznamů, nezbytných záznamů, lékařských záznamů, filmů, originálních nahrávek, archivních materiálů a záznamů, testování obnovených projektů a plánů zničených katastrofou nebo havárií pro třetí osoby, poradenství a řízení projektů v oblasti informační technologie, činnosti výpočetních středisek, počítačového programování a uspořádání, udržování, spravování, uskladnění, uchování a ničení počítačových dat, lékařských záznamů, filmů a originálních nahrávek, ničení počítačových dat, převádění obchodních záznamů, nezbytných záznamů, počítačových dat, lékařských záznamů, filmů, originálních nahrávek, archivních materiálů a záznamů z jedné formy média na jiné, poskytování počítačových zařízení pro obnovení provozu výpočetních středisek po haváriích a to půjčování a pronájem počítačového hardwaru a softwaru.

(730) **Iron Mountain Incorporated**, 745 Atlantic Avenue, Boston, Spojené státy americké, Massachusetts

(740) JUDr. Korejzová Zdeňka, KOREJZOVÁ & SPOL. Advokátní a patentová kancelář, Spálená 29, Praha 1

(210) **O 184744**

(220) 17.10.2002

(320) 17.10.2002

(511) 6, 16, 20, 39, 40, 42

(540)

## IRON MOUNTAIN

(510) (6) kovové kontejnery pro uskladnění mikrofilmů, mikrofiší, počítačových disků, počítačových pásek, počítačového softwaru, počítačových dat, audiopásek, optických disků, filmů, originálních nahrávek, vzorů, předloh, šablon, plánů a technických výkresů (blueprints), lékařských záznamů a rentgenových snímků, kovové bedny, krabice, zásobníky a kontejnery; (16) krabice a bedny z lepenky a kartonu pro uskladnění obchodních záznamů, nezbytných záznamů, mikrofilmů, mikrofiší, počítačových disků, počítačových pásek, počítačového softwaru, počítačových dat, audiopásek optických disků, filmů, originálních nahrávek, vzorů, předloh, šablon, plánů a technických výkresů (blueprints), lékařských záznamů a rentgenových snímků, krabice, bedny a bedýnky z lepenky a kartonu, balicí a obalové materiály; (20) umělohmotné kontejnery pro uskladnění mikrofilmů, mikrofiší, počítačových disků, počítačových pásek, počítačového softwaru, počítačových dat, audiopásek, optických disků, filmů, originálních nahrávek, vzorů, předloh, šablon, plánů a technických výkresů (blueprints), lékařských záznamů a rentgenových snímků, umělohmotné bedny, krabice a kontejnery, přepravky; (35) správa zásob a inventáře, řízení obchodních záznamů, nezbytných záznamů, mikrofilmů, mikrofiší, počítačových disků, počítačových pásek, počítačového softwaru, počítačových dat, audiopásek, optických disků, filmů, originálních nahrávek,

vzorů, předloh, šablon, plánů a technických výkresů (blueprints), lékařských záznamů a rentgenových snímků, správa uspořádání, udržování, uskladnění, uchování a ničení obchodních záznamů, nezbytných záznamů, počítačových dat, lékařských záznamů, filmů, originálních nahrávek a archivních materiálů a záznamů pro třetí osoby, rozmnožovací a kopírovací služby, poradenství a správa projektů v oblasti uspořádání, udržování, spravování, uskladnění, uchování a ničení obchodních záznamů, nezbytných záznamů, lékařských záznamů, filmů, originálních nahrávek, archivních materiálů a záznamů, ukládání, vyhledávání, uspořádání, udržování a spravování obchodních záznamů, nezbytných záznamů, počítačových dat, lékařských záznamů, archivních materiálů a záznamů, ukládání, vyhledávání, uspořádání, udržování a správa filmů a originálních nahrávek, poskytování kancelářských prostor pro obnovení provozu výpočetních středisek po haváriích; (36) služby související s podmíněnými smlouvami týkajícími se poskytování počítačového software ve svěřenectví (software escrow), služby související s podmíněnými smlouvami týkajícími se poskytování technologií ve svěřenectví (technology escrow); (39) skladování, převážení, doručování, stěhování a přemísťování obchodních záznamů, nezbytných záznamů, počítačových dat, lékařských záznamů, filmů, originálních nahrávek, archivních materiálů a záznamů, doprava, balení a skladování výrobků a zboží, pronájem skladovacích kontejnerů, shromažďování, ukládání do přepravek, skladování, doprava a doručování přepravek, krabic, beden a kontejnerů, sjednávání, zařizování a řízení shromažďování, ukládání do přepravek, skladování, doprava a doručování přepravek, krabic, beden a kontejnerů, pronájem přepravek, shromažďování, ukládání do přepravek, skladování a doručování dokumentů, balíků, dopisů, tiskovin, počítačových disků, počítačových pásek, počítačových záznamů, počítačových dokumentů, magnetických médií a nosičů dat, úschova a skladování vrtných vzorků; (40) ničení a skartace obchodních záznamů, nezbytných záznamů, lékařských záznamů, archivních materiálů a záznamů, ničení a skartování filmů a originálních nahrávek; (42) počítačové programování pro třetí osoby v oblasti uspořádání, udržování, uskladnění, spravování, uchování a ničení obchodních záznamů, nezbytných záznamů, počítačových dat, lékařských záznamů, filmů, originálních nahrávek, archivních materiálů a záznamů, testování obnovených projektů a plánů zničených katastrofou nebo havárií pro třetí osoby, poradenství a řízení projektů v oblasti informační technologie, činnosti výpočetních středisek, počítačového programování a uspořádání, udržování, spravování, uskladnění, uchování a ničení počítačových dat, lékařských záznamů, filmů a originálních nahrávek, ničení počítačových dat, převádění obchodních záznamů, nezbytných záznamů, počítačových dat, lékařských záznamů, filmů, originálních nahrávek, archivních materiálů a záznamů z jedné formy média na jiné, poskytování počítačových zařízení pro obnovení provozu výpočetních středisek po haváriích a to půjčování a pronájem počítačového hardwaru a softwaru.

(730) **Iron Mountain Incorporated**, 745 Atlantic Avenue, Boston, Spojené státy americké, Massachusetts

(740) JUDr. Korejzová Zdeňka, KOREJZOVÁ & SPOL. Advokátní a patentová kancelář, Spálená 29, Praha 1

(210) **O 184806**

(220) 18.10.2002

(320) 18.10.2002

(511) 9, 35, 36, 38, 41, 42

- (540) **Oskar. Pro firemní zákazníky**
- (510) (9) vědecké, elektronické a optické přístroje a zařízení v rámci třídy 9, přístroje a zařízení pro přenos a zpracování informací, zejména v oblasti telekomunikace, sítě telekomunikační a výpočetní techniky a jejich části, sítě datové, jejich součásti a náhradní díly v rámci třídy 9, počítače, periferní zařízení počítačů v rámci třídy 9, záznamová média a nosiče záznamů, karty s pamětí, nosiče informací, zařízení pro zpracování dat a počítačů, CD disky, prodejní automaty a přístroje a mechanismy pro reklamu v rámci třídy 9, telekomunikační zařízení, zejména koncová a rádiová zařízení, telefony, záznamníky, hlasové schránky, mobilní telefony, faxy, modemy, magnetické suporty zvukových záznamů; (35) propagace, reklama, inzertní a reklamní agentura, automatické zpracování informací, zprostředkovatelská a obstaravatelská činnosti v oblasti informatiky a obchodu, marketing, činnost ekonomických a organizačních poradců; (36) finanční služby; (38) mobilní telekomunikační služby a ostatní telekomunikační služby, dále služby spočívající v přímém propojení lokálních pevných sítí se sítí mobilních telefonů, informační služby na Internetu, zejména úplatné či bezúplatné zpřístupňování a uveřejňování informací prostřednictvím Internetu (webové stránky), služby internetového portálu, služby extranetu společnosti, poskytování informačního servisu prostřednictvím telefonu, mobilní telekomunikační sítě, Internetu, poskytování přístupu na on-line informační služby a databáze, přenos, úplatné či bezúplatné poskytování informací, jehož předmětem může být jakákoliv datová položka obsažená v databázích, on-line informační a databázové služby, komunikační služby prostřednictvím Internetu, vnějších a vnitřních sítí, šíření elektronických tiskovin, časopisů, periodik a knih prostřednictvím počítačové, datové, elektronické, telekomunikační nebo informační sítě, provozování informační a datové sítě, provozování veřejné mobilní radiotelefonní sítě, pronájem telekomunikačních okruhů, vedení sítí, zřizování a provozování veřejných, soukromých i účelových sítí, provozování datových a počítačových sítí, veškeré služby elektronických komunikací poskytované integrovanou digitální sítí, zejména pronájem fyzických přenosových kapacit, zajišťování komunikačního spojení, služby videokonferencí, připojení a komunikace prostřednictvím sítě Internet, elektronický přenos dokumentů, přenos informací, zprostředkování přenosu dat, zprostředkovatelská a poradenská činnost v oblasti telekomunikací, telekomunikačních zařízení a sítí mobilních telefonů; (41) vydavatelství nosičů informací, služby školicí a vzdělávací, služby publikační a vydávání tiskovin, organizace a provádění her a soutěží, sportovní, zábavná a výchovná činnost; (42) analytické a inženýrské práce v oblasti telekomunikací, poradenská činnost v oblasti výpočetní techniky a jejího servisu, provozování počítačových center, zprostředkovatelská a obstaravatelská činnost v oblasti výpočetní techniky, poradenská činnost v oblasti výpočetní techniky a elektrotechniky, hosting pro veškeré oblasti informačních technologií, včetně webových stránek v rámci Internetu, extranetu, intranetu, aplikací na systémech a sítích společnosti, klientských systémů na hardwaru a infrastruktuře společnosti.
- (730) **Český Mobil, a.s.**, Vinohradská 167, Praha 10, Česká republika
- (740) Mgr. Pomaizlová Karin, advokátka, Linklaters, v.o.s., Palác Myslbek, Na Příkopě 19/1096, Praha 1 - Staré Město
- (210) **O 184857**
- (220) 21.10.2002
- (320) 21.10.2002
- (511) 24, 25, 26
- (540)
- 
- (510) (24) ubrusy, ložní prádlo, bavlněné tkaniny, elastické tkaniny, impregnované látky, kapesníky, vlajky, výšivací tkaniny; (25) boty, sportovní boty; (26) krajky, výšivky, galanterie, zipy.
- (730) **Zdeněk Zunt**, Na Paškovce 2231, Písek, Česká republika
- (740) Mgr. Ing. Marek Němec, patentový zástupce, Box 54, M. Horákové 84, Praha 7
- 
- (210) **O 184960**
- (220) 24.10.2002
- (320) 24.10.2002
- (511) 1, 2, 4, 5, 6, 8, 10, 12, 13, 14, 15, 16, 17, 18, 19, 20, 22, 23, 24, 26, 27, 28, 30, 31, 34, 35, 36, 37, 38, 39, 40, 41, 42, 43, 44
- (540)
- 
- (510) (1) chemické výrobky pro průmyslové, vědecké, fotografické účely, chemické výrobky pro zemědělské, zahradnické a lesnické účely, zejména hnojiva na trávníky, hnojiva na růže, hnojiva na jedle, hnojiva na květiny, prostředky pro udržování květin v čerstvém stavu, zem pro květiny, výživné soli, prostředky pro zlepšování půdního obsahu, těžká hnojiva, hnojiva na rododendrony, spreje na růže, umělé pryskyřice, syntetické pryskyřice, umělé hmoty v surovém stavu v podobě prášků, tekutin nebo past, hnojiva přírodní nebo umělá, protipožární prostředky-hasicí směsi, prostředky na tvrzení a chemické přípravky pro letování a svaření, chemické výrobky na udržování potravin čerstvými a stabilními, třísla, lepidla pro průmyslové účely, louhy pro průmyslové účely, zejména louhy na dřevo, louhy na kůži, leštící louhy; (2) barvy, fermeže, laky, antikorozi prostředky, prostředky na konzervování dřeva, barvicí prostředky, přírodní pryskyřice, kovové fólie a kovy práškové pro malíře a dekoratéry; (4) technické oleje a tuky (vyjma potravinářských olejů a potravinářských tuků a éterických olejů), maziva, prostředky na vázání prachu, paliva všeho druhu včetně motorových pohonných hmot, zejména kamenné uhlí, dřevěné uhlí, hnědé uhlí, koks, zapalovací pasty, zapalovací kostky, rašeliny, dřevo, benzin, oleje, topný olej, olej z nafty, pohonné látky pro výbušné motory, benzol, petrolej, líh, tekutý plyn, propanový plyn, butanový plyn, plyn na svícení, zemní plyn, acetylen, prostředky ke svícení, svíčky, vosková svítilna, noční svítilna a knoty; (5) prostředky k likvidaci plevele, prostředky proti hmyzu, insekticidy, fungicidy, prostředky k likvidaci hlemýžďů; (6) kabely a dráty (nikoli pro elektrické účely), zámečnické zboží, kovové trubky, peněžní přihrádky, kazety, trezory, ocelové koule, podkovy, hřebíky a šrouby, ostatní zboží z nešlechtěných kovů, je-li obsaženo ve tř. 6, tedy zboží z taženého kovu, železa, mědi, olova, niklu, zinku, mosazi, bronzu, dural-

hliníku, oceli z chrom niklu jakož i drátěné zboží; (8) řemeslná nářadí (s výjimkou nástřikových zařízení a rozprašovačů pro tekutiny a prášky všeho druhu), nástroje (s výjimkou přístrojů pro etiketování, označování a nalepování cenovek), nožířské zboží, nože, vidličky a lžičky, sečné a bodné zbraně, holící přístroje; (10) ortopedické potřeby, zubní nástroje a nástroje veterinářské, speciální nábytek k lékařským účelům; (12) vozidla motorová a přívěsy k vozidlům, přívěsy k osobním vozidlům na přepravu člunů, příslušenství a výbava motorových vozidel spadající do této třídy, motocykly, mopedy, jízdní kola, kajaky, přístroje k dopravě na zemi a na vodě, vozíky na přepravu nemocných, posuvné vozíky a vozíky vlečné, zahradní vozíky, nafukovací čluny; (13) ohňostroje, pyrotechnické potřeby; (14) drahé kovy a jejich slitiny jakož i předměty z nich vyráběné, poplátované předměty (s výjimkou nožířského zboží, vidliček a lžiček), zejména postříbřené, pozlacené nebo platinované uměleckoprůmyslové a ozdobné předměty, náramky, hodinkové náramky, včetně ozdobných náramků, medaile a medailony, klenotnické zboží, drahokamy, hodinky, hodiny a jiné přístroje na měření času; (15) hudební nástroje (s výjimkou mluvicích strojů a přístrojů pro bezdrátovou telegrafii a telefonní spojení); (16) odpadkové pytle z papíru nebo umělé hmoty; (17) folie, plátky a tyčinky z umělé hmoty (polotovary), prostředky ke zhušťování, shlukování a izolování, azbest, slída surová nebo jako polotovar zboží ze slídy, izolační rukavice a tkaniny, hadice (nikoliv z kovu); (18) kůže a imitace kůže, jakož i zboží z nich, jsou-li obsaženy ve tř. 18, zejména příruční tašky, tašky na spisy, kosmetické tašky a kufříky, cestovní neceséry, náprsní tašky, peněženky, pouzdra na klíče, pouzdra na řidičské průkazy, kožky a kožesíny, cestovní a příruční kufříky, deštníky, slunečníky, procházkové hole, biče; (19) stavební materiály a trubky pro stavební účely nekovové; (20) nábytek, podušky, slavníky, zrcadla, rámy, zboží (je-li obsaženo ve tř. 20) ze dřeva, korku, rohožového pletiva, vrbového pletiva, rohů, kostí, slonových kostí, rybích kostí, želoviny, jantaru, perloviny, mořské pěny, celuloidu a látek nahrazujících tyto materiály, nebo z umělých hmot, zejména uzavíratelné přepravní a skladové zásobníky, kování nábytku (nekovové), krabice, koše, koše na papír, nádoby z umělých hmot; (22) lana, vazné sítě, zejména rybářské sítě, síťové tašky, celty, plachty, lodní plachtovní, pytle pro přepravu a skladování hromadného zboží, materiály k polstrování (žíně, vycpávkový kapok, peří, mořské řasy, surová vlákna na předění); (23) příze, materiály ke tkání; (24) lůžkové povlečení a materiály k prostírání stolů, textilní zboží, není-li obsaženo v jiných třídách, zejména lůžkové prádlo, ručníky, stolní prádlo, potahový materiál na nábytek, záclony, závěsy, dekorativní materiály; (26) paličkování věci a výšivky, pásky a tkaničky, knoflíky, druky, háčky, osičky, špendlíky, umělé květiny; (27) koberce, linolea a jiné zboží sloužící jako povrch podlahy, zejména pásové nebo plátové povrchy podlahy z umělé hmoty nebo gumy, malé koberce, běhouny, předložky, kobercové podlahy, kobercové dlaždice, předložky okolo postelí, tapety (s výjimkou látkových tapet); (28) hry, hračky, závodní a sportovní nářadí a náčiní (s výjimkou oděvních součástí), ozdoby vánočních stromků; (30) káva, čaj, kakao, cukr, rýže, tapioka, ságo, náhražky kávy, mouky a preparáty z obilí, zejména krupice, obilný šrot, vločky, kroupy, krupice, ječmen, ječmenné vločky, kukuřičné vločky, hnětená kukuřice, chléb, biskvity, koláče, jemné pečivo, cukrářské zboží, jedlá zmrzlina, med, melasové sirupy, droždí, prášek na pečení, sůl, zejména kuchyňská sůl, dobytčí sůl, hořčice, pepř, ocet, omáčky, koření, zmrzlina; (31) zemědělské, zahradnické a lesnické výrobky, jakož i semenná jádra,

jsou-li obsažena ve tř. 31, zejména brambory, semeníky, živé rostliny, přírodní květiny, květinové cibulky a hlízy, čerstvé ovoce a zelenina, živé rostliny a přírodní květy, krmiva, slad; (34) kuřácké zboží, zejména popelníky, zapalovače, hořlaviny pro zapalovače, čističe lulek a dýmek, nacpávače lulek a dýmek, taštičky pro dýmky, kuřácké soupravy, kuřácký kapesní nož, váčky na tabák, tabákové dýmky, tabákové dózy, misky na tabák, vodní dýmky, zařízení na odřezávání cigár, obaly na cigára a cigarety, krabičky na cigára a cigarety, cigárové a cigaretové špičky, zápalky; (35) provozování obchodního systému v síti internet, propagační činnost, reklama, pomoc při řízení obchodní činnosti, obchodní administrativa, kancelářské práce, odborné ekonomické a obchodní analýzy a prognózy, znalecké posudky se zaměřením na ekonomiku a obchod; (36) směnářská činnost, finanční služby týkající se půjček, úvěrů a leasingu; (37) opravárenské služby, zejména pro spotřební zboží, údržbářské služby a servisní činnost; (38) telekomunikační služby, interní televizní a rozhlasový provoz, průmyslová televize; (39) doprava, balení a skladování, dopravní a skladovací logistika; (40) barvení a bělení textilií, leštění a broušení předmětů a nástrojů, pokovování předmětů; (41) provozování fitcentra; (42) tvorba software, právní poradenství; (43) restaurační a hostinská činnost, služby rychlého občerstvení, gastronomické a kulinařské služby, ubytovací služby, služby poskytované podniky, které opatřují zejména potraviny nebo nápoje připravované ke konzumaci jako jsou služby restaurací, samoobsluh, kantýn; (44) služby poradenské v oblasti zahrádkářské a lesnické, služby v oblasti pěstování rostlin, zahradního designu a květinových kompozic, služby spojené s péčí o krásu a zdraví a salónů krásy.

(590) Barevná

(730) **Zásobování a. s.**, Chlumecká 3376, Mělník, Česká republika(210) **O 184994**

(220) 25.10.2002

(320) 25.10.2002

(511) 16, 32, 33

(540)



(16) papírenské výrobky, zejména obaly, obálky, etikety a tištěné propagační materiály, obálky a obaly z plastů v jiných třídách nezařazené, jiné propagační výrobky z papíru a plastů v jiných třídách nezařazené; (32) minerální a stolní vody, limonády, ovocné šťávy a jiné nealkoholické nápoje, přípravky k výrobě nápojů; (33) alkoholické nápoje všeho druhu, zejména lihoviny, pálenky, likéry, včetně nápojů míchaných a mixovaných.

(730) **DOMITA a.s.**, Stránského 2291, Tábor, Česká republika

(740) Zeman Petr, ZEMAN - podkrušnohorská patentová a známková kancelář, Hradní 301, Loket

(210) **O 185007**

(220) 25.10.2002

(320) 25.10.2002

(511) 12, 37

(540)

**TPCA**

(510) (12) vozidla, dopravní prostředky pozemní, vzdušné nebo vodní, automobily, jízdní kola, motocykly, jejich nedílné součásti a komponenty, totiž motory pro pozemní vozidla, převodové(rychllostní)skříně pro pozemní vozidla, karosérie pro pozemní vozidla, podvozky(chassis), řízení, tlumiče kmitů(závěsné) pro pozemní vozidla, převody, brzdy, kola, ráfky kol,ozdobné kryty kol, sedadla, zabezpečovací poplašná zařízení(alarmy) pro pozemní vozidla, výstražné systémy pro pozemní vozidla, klaksony, potahy na sedadla, opěrky hlavy na sedadla, zpětná zrcátka, volanty, ochranné tyče, pásy, lišty a další ochranné prvky, stírače skel, torzní tyče, uzávěry palivových nádrží, nárazníky, tažná zařízení pro přívěsná vozidla, nosiče zavazadel, nosiče lyží, deflektory (vodíci/usměrňovací plechy), sklápěcí střechy, okna; (37) montáže vozidel, opravy a údržba vozidel.

(730) **TOYOTA PEUGEOT CITROËN AUTOMOBILE CZECH, s.r.o.**, Na Hradbách 126, Kolín, Česká republika

(740) Patentservis Praha a.s., Jivenská 1273/1, Praha 4

(210) **O 185071**

(220) 30.10.2002

(320) 30.10.2002

(511) 3, 5, 21

(540)

## CRYSTAL LIGHT

(510) (3) bělicí přípravky a ostatní látky pro praní prádla, přípravky pro péči o textilie, avivážní prostředky, prací prostředky, čisticí, lešticí přípravky, přípravky na cidění a brusné přípravky, potpourri, kadidla, vonná dřeva, aroma, esenciální oleje, přípravky pro vykuřování (parfumerie); (5) parfemizující přípravky pro provonění vzduchu, přípravky pro osvěžení vzduchu, pokojové osvěžovače vzduchu, přípravky pro provonění či osvěžení vzduchu, deodoranty pro jiné než osobní užití, přípravky na omezení pachů, desinfekční prostředky; (21) potřeby pro domácnost a kuchyňské potřeby (s výjimkou potřeb z drahých kovů), olejová vykuřovadla, vykuřovadla na parfémy, vonné oleje a esenciální oleje, zařízení na zahřátí olejů pro provonění vzduchu a uvolnění vůně do okolního prostředí, dávkovače a dávkovací zařízení, nádoby pro přípravky odstraňující pach, nádoby sloužící jako schránky na vonné látky k provonění vzduchu nebo rozprašovače na parfémy, nádoby pro přípravky osvěžující nebo čisticí vzduch v okolním prostředí, porcelán a keramika.

(730) **Reckitt Benckiser (Switzerland) AG**, Im Holderli 19, Wintherthur, Švýcarsko

(740) Dr. Tomsa Jan, advokát, Laubova 8, Praha 3 - Vinohrady

(210) **O 185127**

(220) 31.10.2002

(320) 31.10.2002

(511) 7

(540)



(510) (7) pračky, myčky na nádobí.

(730) **Isolit-Bravo, spol. s r.o.**, Jablonské nábřeží 305, Jablonné nad Orlicí, Česká republika

(740) Kolátor Kamil, Lučanská 5, Jablonec nad Nisou

(210) **O 185190**

(220) 01.11.2002

(320) 01.11.2002

(511) 9, 35, 36, 37, 38, 39, 40, 41, 42

(540)



(510) (9) počítačový software nahraný, počítače včetně jejich periferních zařízení, čtecí zařízení pro zpracování dat, vysílače elektronických signálů, monitorovací přístroje elektrické, nosiče dat magnetické, optické, elektronické přístroje a zařízení zařazené do třídy 9; (35) reklamní služby včetně jejich zprostředkování, propagace, inzerce, vydávání reklamních, náborových a propagačních materiálů, rozšiřování reklamních a inzertních materiálů a vzorků zboží zákazníkům, marketing, informace podnikatelské, obchodní, statistické, poskytování pomoci v obchodu a velkoobchodu, poradenství v oblasti prodeje a nákupu, obstaravatelská a zprostředkovatelská činnost pro průmyslové a obchodní podniky, zejména v oboru výpočetních systémů, organizační poradenství, vkládání dat do počítačových databází; (36) finanční analýzy, finanční informace, finanční odhady, finanční poradenství a konzultace, finanční řízení; (37) instalování a opravy elektronických přístrojů a zařízení, montáž, údržba a opravy počítačového vybavení (hardware) a telekomunikačních zařízení, poradenské služby v oblasti počítačového hardware; (38) poskytování telekomunikačních služeb, komunikace pomocí počítačových terminálů, poskytování komunikačních připojení ke globální počítačové síti, půjčování telekomunikačních zařízení, informace o telekomunikaci; (39) archivace elektronicky uložených dat a dokumentů; (40) montáž materiálů na objednávku (pro třetí osoby); (41) organizování a vedení seminářů a kurzů, pořádání a řízení školení, odborná příprava a instruktážní výcvik, zejména v oblasti výpočetních systémů; (42) pronájem výpočetních systémů, pronájem počítačového software, aktualizace počítačových programů, obnova počítačových dat, instalace počítačových programů, inženýrské práce (expertizy), počítačové programování, počítačové systémové analýzy, projektové studie a návrhy technické, vývoj a výzkum nových výrobků.

(730) **EN - DATA a.s.**, Guldenerova 19, Plzeň, Česká republika

(740) JUDr. Jaromír Tichý, Tichý & Poláček patentoprávní a známková kancelář, Dominikánská 6, Plzeň

(210) **O 185192**

(220) 01.11.2002

(320) 01.11.2002

(511) 9, 16, 25, 35, 38, 41

(540)

## RADIO 1

(510) (9) nahrané a nenahrané nosiče záznamů zvuku a obrazu, zejména audiokazety, videokazety, magnetofonové pásky, gramofonové desky, kompaktní disky, DVD disky; (16) propagační a reklamní tiskoviny, zejména katalogy, prospekty, plakáty, fotografie, knihy, časopisy, periodické a neperiodické tiskoviny, letáky, pohlednice, obálky, kalendáře, samolepky; (25) propagační a reklamní textilie zařazené ve třídě 25; (35) reklamní, propagační a inzertní činnost, rozhlasová reklama, rozhlasová propagace; (38) rozhlasové vysílání, zejména hudební vysílání a hudební soutěže, vysílání rozhlasových programů, rozhlasového zpravodajství a publicistiky, rozhlasové vysílání

- prostřednictvím informačních a telekomunikačních prostředků a sítí; (41) tvorba rozhlasových programů, rozhlasového zpravodajství a publicistiky, kulturní, výchovná, vzdělávací a zábavní činnost, organizace, příprava a pořádání kulturních akcí, zejména koncertů.
- (730) **Agentura TRS spol. s r.o.**, Londýnská 67, Praha 2, Česká republika



- (210) **O 185196**  
 (220) 01.11.2002  
 (320) 01.11.2002  
 (511) 9, 16, 35, 41  
 (540)
- STAVOSPOJ**
- (510) (9) nosiče informací všeho druhu, zvláště záznamová a přenosová média zvuku a obrazu, např. audiokazety, videokazety, kompaktní disky, zejména se záznamem zvuku a obrazu, elektronický časopis, software; (16) tiskoviny a polygrafické výrobky všeho druhu, např. knihy, periodika, brožury, plakáty, programy, vstupenky, letáky, katalogy, studijní a konferenční materiály, např. sborníky a sylaby, periodické tiskoviny; (35) reklamní, propagační a inzertní činnost a služby, výstavy pro obchodní, reklamní a propagační účely, marketing, poradenské a zprostředkovatelské služby související s reklamním tiskem, propagací, reklamou, inzercí a marketingem, distribuce reklamních tiskovin a reklamních nosičů informací; (41) výchovná a zábavní činnost, pořádání odborných seminářů a konferencí, vydávání tiskovin a nosičů informací.
- (730) **ČZT s.r.o.**, Těšnov 17/65, Praha 1, Česká republika  
 (740) Antonín Koňák - patentový zástupce, KOŇÁK - patentová a známková kancelář, Karla Čapka 808, Milevsko

- (510) (36) služby peněžní, zejména směnárenské; (39) organizování cest, zejména služby týkající se dopravy a osob, obstarávání přepravy zahraničních návštěvníků a jejich zavazadel, obstarávání poukázek (voucherů) na služby zařazené ve tř. 39, zajišťování rekreačních pobytů v ČR i zahraničí v oblasti přepravy turistů, obstarávání průvodců; (41) obstarávání tlumočnicků; (43) dočasné ubytování, zejména služby spojené s opatřováním ubytování, nocleháren a stravování v hotelích, penzionech, turistických táborech (camping), turistických ubytovnách, sanatoriích, zotavovnách, služby cestovních kanceláří nebo agentů, kteří zajišťují ubytování v hotelích pro turisty, obstarávání poukázek (voucherů) na služby zařazené ve tř. 43, zajišťování ubytování a stravování, zajišťování rekreačních pobytů v ČR i v zahraničí v oblasti ubytování a stravování turistů.
- (730) **Ing. Jiří Káš**, Pelzova 1392, Praha 5, Česká republika

- (210) **O 185305**  
 (220) 05.11.2002  
 (320) 05.11.2002  
 (511) 21  
 (540)
- AQUAFRESH DUO BRUSH**
- (510) (21) zubní kartáčky, párátko, dentální nitě, plastové stojánky na zubní kartáčky.
- (730) **Beecham Group p.l.c.**, 980 Great West Road, Brentford, Middlesex, Velká Británie  
 (740) JUDr. Korejzová Zdeňka, KOREJZOVÁ & SPOL. Advokátní a patentová kancelář, Spálená 29, Praha 1



- (510) (32) nealkoholické nápoje a pivo; (33) alkoholické nápoje s výjimkou piva; (35) reklamní činnost v souvislosti s výrobou alkoholických nápojů.
- (730) **HUBERT J.E., s.r.o.**, Vinárska 137, Sereď, Slovenská republika  
 (740) JUDr. Kupka Miroslav, patentový zástupce, Spalova 2261, Rakovník

- (210) **O 185416**  
 (220) 08.11.2002  
 (320) 08.11.2002  
 (511) 6, 7, 9, 20  
 (540)

*Engel s.r.o.*

- (510) (6) tabule kovové, tabule magnetické; (7) skartovací stroje, řezačky papíru, laminovací stroje; (9) promítací přístroje, zpětné projektory, diaprojektory, video a dataprojektory, včetně příslušenství, jako popisovače, čočkové systémy a podobně; (20) vývěsní tabule, rozvrhové tabule.
- (730) **Engel, s.r.o.**, Mikšíčkova 44, Brno, Česká republika  
 (740) Ing. Brandeis Milan, Husovo nám. 17, Ledec nad Sázavou

- (210) **O 185577**  
 (220) 14.11.2002

- (210) **O 185605**  
 (220) 15.11.2002  
 (320) 17.05.2002  
 (511) 32, 33, 35  
 (540)



- (510) (32) nealkoholické nápoje a pivo; (33) alkoholické nápoje s výjimkou piva; (35) reklamní činnost v souvislosti s výrobou alkoholických nápojů.
- (730) **HUBERT J.E., s.r.o.**, Vinárska 137, Sereď, Slovenská republika  
 (740) JUDr. Kupka Miroslav, patentový zástupce, Spalova 2261, Rakovník

(210) **O 185606**

(220) 15.11.2002

(320) 17.05.2002

(511) 32, 33, 35

(540)

**Johann Hubert**

(510) (32) nealkoholické nápoje a pivo; (33) alkoholické nápoje s výjimkou piva; (35) reklamní činnost v souvislosti s výrobou alkoholických nápojů.

(730) **HUBERT J.E., s.r.o.**, Vinárska 137, Sereď, Slovenská republika

(740) JUDr. Kupka Miroslav, patentový zástupce, Spalova 2261, Rakovník

(210) **O 185607**

(220) 15.11.2002

(320) 17.05.2002

(511) 32, 33, 35

(540)



(510) (32) nealkoholické nápoje a pivo; (33) alkoholické nápoje s výjimkou piva; (35) reklamní činnost v souvislosti s výrobou alkoholických nápojů.

(730) **HUBERT J.E., s.r.o.**, Vinárska 137, Sereď, Slovenská republika

(740) JUDr. Kupka Miroslav, patentový zástupce, Spalova 2261, Rakovník

(210) **O 185612**

(220) 15.11.2002

(320) 17.05.2002

(511) 32, 33, 35

(540)



(510) (32) nealkoholické nápoje a pivo; (33) alkoholické nápoje s výjimkou piva; (35) reklamní činnost v souvislosti s výrobou alkoholických nápojů.

(730) **HUBERT J.E., s.r.o.**, Vinárska 137, Sereď, Slovenská republika

(740) JUDr. Kupka Miroslav, patentový zástupce, Spalova 2261, Rakovník

(210) **O 185613**

(220) 15.11.2002

(320) 17.05.2002

(511) 32, 33, 35

(540)



(510) (32) nealkoholické nápoje a pivo; (33) alkoholické nápoje

s výjimkou piva; (35) reklamní činnost v souvislosti s výrobou alkoholických nápojů.

(730) **HUBERT J.E., s.r.o.**, Vinárska 137, Sereď, Slovenská republika

(740) JUDr. Kupka Miroslav, patentový zástupce, Spalova 2261, Rakovník

(210) **O 185619**

(220) 15.11.2002

(320) 15.11.2002

(511) 16, 25, 35, 39, 41

(540)

**SEVEN DAYS**

(510) (16) sportovní tiskoviny, letáky, časopisy, mapy, kalendáře, pohlednice, fotografie, psací potřeby, papírové, lepenkové a plastické obaly, tiskoviny, např. knihy a brožury, katalogy, informační letáky; (25) sportovní a rekreační oblečení, zejména kalhoty, košile, svetry, bundy, dresy a jejich doplňky, sportovní prádlo, termoprádlo, plavky, záchranné vesty, rukavice, čepice, čelenky, šály, ponožky, návleky, sportovní a rekreační obuv; (35) propagační, inzerční a reklamní činnost, zprostředkovatelská činnost v obl. obchodu; (39) organizování sportovních expedic, výletů, turistických poznávacích cest, dopravní služby, provoz lanových drah, horských drah a lyžařských vleků, včetně vodních, služby cestovní agentury včetně zprostředkovatelských služeb v oblasti cestovního ruchu; (41) sportovní výchova a vzdělávání, poskytování školení, sportovní, kulturní a zábavní činnost, zejména organizování, pořádání a vyhodnocení vzdělávacích, zábavních a sportovních her a soutěží, vydavatelství nakladatelství, výuka cizích jazyků, školení, lektorská činnost a jiné vzdělávací akce, sportovní výcvik, sportovní a kulturní aktivity.

(730) **Martin Kráčalík**, J. Brabce 37, Ostrava 1, Česká republika(210) **O 185787**

(220) 19.11.2002

(320) 19.11.2002

(511) 33

(540)

**SKALICKÝ RUBÍN**

(510) (33) vína všech druhů pocházející ze Skalice.

(730) **PaeDr. Alexander Čulen**, Jedlíkova 4, Bratislava, Slovenská republika

(740) Mgr. Machatová Marcela, patentový zástupce, DMH-patentová a známková kancelář, Pospíšilova 2, Praha 3

(210) **O 185812**

(220) 19.11.2002

(320) 19.11.2002

(511) 16

(540)

**AKCE**

(510) (16) tiskárenské produkty - časopis.

(730) **Bžoch Pavel**, Malá Tyršovka 1, Praha 4, Česká republika(210) **O 185892**

(220) 22.11.2002

(320) 22.11.2002

(511) 9, 35, 40, 42

(540)

**www.FinePix.cz**

(510) (9) objektivy, paměťová média, redukce pro paměťové karty, propojovací kabely k PC, AV kabely, síťové adaptéry, čtecí zařízení paměťových karet, nabíječky, baterie, kryty LCD displejů; (35) zprostředkování



internetového obchodu, zejména s digitální technikou; (40) zpracování materiálu, zejména zpracování digitálních fotografií; (42) provoz webových stránek, zejména o digitálních přístrojích.

(730) **NISA LAB s.r.o.**, Na jezírku 270/6, Liberec, Česká republika

(740) Ing. Michálek Zdeněk, Francouzská 1186, Kopřivnice

(210) **O 186011**

(220) 26.11.2002

(320) 26.11.2002

(511) 27

(540)

## COMFLOOR

(510) (27) syntetické bezspáré podlahoviny.

(730) **Ing. Dr. Richard A. Bareš, DrSc.**, Jakutská 15, Praha 10, Česká republika

(210) **O 186013**

(220) 26.11.2002

(320) 26.11.2002

(511) 5, 32, 33

(540)

## MÝTOVKA

(510) (5) nápoje pro léčivé účely, léčivé čaje, bylinné čaje; (32) nealkoholické nápoje s přídavkem či příchutí bylin; (33) alkoholické nápoje všeho druhu, likéry.

(730) **Likérka Vysoké Mýto, s. r. o.**, Vladislavova 121, Vysoké Mýto, Česká republika

(740) Mgr. Ing. Marek Němec, patentový zástupce, Box 54, M. Horákové 84, Praha 7

(210) **O 186336**

(220) 04.12.2002

(320) 04.12.2002

(511) 16, 25

(540)



(510) (16) reklamní papírové billboardy, reklamní a propagační materiály, reklamní fólie, vše v rámci této třídy; (25) oděvy, čepice, dresy, sportovní oblečení, obuv, oděvní doplňky a reklamní výrobky v rámci této třídy.

(590) Barevná

(730) **Pavel Prchal**, Za Chlumem 1/788, Bílina, Česká republika

(210) **O 186381**

(220) 04.12.2002

(320) 04.12.2002

(511) 6, 9, 37, 42

(540)



(510) (6) bezpečnostní zařízení mechanická - trezory a peněžní schránky; (9) bezpečnostní zařízení elektronická -

hardware, software; (37) instalace bezpečnostních zařízení; (42) projektování bezpečnostních zařízení.

(590) Barevná

(730) **Leicher GmbH & Co.**, 6, Parsdorfer Weg, Kirchheim-Heimstetten, Německo

(740) JUDr. Večeřa Jaroslav, NÖRR STIEFENHOFER & LUTZ, Na Příkopě 15, Praha 1

(210) **O 186382**

(220) 04.12.2002

(320) 04.12.2002

(511) 6, 9, 37, 42

(540)

## Leicher

(510) (6) bezpečnostní zařízení mechanická - trezory a peněžní schránky; (9) bezpečnostní zařízení elektronická - hardware, software; (37) instalace bezpečnostních zařízení; (42) projektování bezpečnostních zařízení.

(730) **Leicher GmbH & Co.**, 6, Parsdorfer Weg, Kirchheim-Heimstetten, Německo

(740) JUDr. Večeřa Jaroslav, NÖRR STIEFENHOFER & LUTZ, Na Příkopě 15, Praha 1

(210) **O 186383**

(220) 04.12.2002

(320) 04.12.2002

(511) 6, 9, 37, 42

(540)



(510) (6) bezpečnostní zařízení mechanická - trezory a peněžní schránky; (9) bezpečnostní zařízení elektronická - hardware, software; (37) instalace bezpečnostních zařízení; (42) projektování bezpečnostních zařízení.

(590) Barevná

(730) **Leicher GmbH & Co.**, 6, Parsdorfer Weg, Kirchheim-Heimstetten, Německo

(740) JUDr. Večeřa Jaroslav, NÖRR STIEFENHOFER & LUTZ, Na Příkopě 15, Praha 1

(210) **O 186384**

(220) 04.12.2002

(320) 04.12.2002

(511) 6, 9, 37, 42

(540)

## Leicher fest

(510) (6) bezpečnostní zařízení mechanická - trezory a peněžní schránky; (9) bezpečnostní zařízení elektronická - hardware, software; (37) instalace bezpečnostních zařízení; (42) projektování bezpečnostních zařízení.

(730) **Leicher GmbH & Co.**, 6, Parsdorfer Weg, Kirchheim-Heimstetten, Německo

(740) JUDr. Večeřa Jaroslav, NÖRR STIEFENHOFER & LUTZ, Na Příkopě 15, Praha 1

(210) **O 186400**

(220) 05.12.2002

(320) 05.12.2002

(511) 16, 35, 41

(540)

## Fortel podnikání

(510) (16) publikace; (35) reklama; (41) výukové programy, jako

vzdělávací činnost.

- (730) **FIOLAX, s.r.o.**, Na cikánce 696/4, Praha 5, Česká republika

(210) **O 186583**

(220) 09.12.2002

(320) 09.12.2002

(511) 9, 35, 41



- (510) (9) nahané i nenahané nosiče informací magnetické a elektronické, zejména zvukových, zvukově-obrazových a obrazových záznamů, multimediální aplikace, elektronické informační publikace, časopisy a periodika, počítačový software nahaný, přístroje pro reprodukci zvuku; (35) marketing a propagační činnost v oblasti kultury, obchodní poradenství v oboru nosičů informací, propagačních a nabídkových materiálů, včetně jejich rozšiřování, inzertní a propagační služby, pomoc při řízení obchodní činnosti; (41) pořádání a management koncertní a zábavní činnosti, zejména hudebních, hudebně - dramatických a dramatických pořadů, koncertů a vystoupení, včetně uměleckých a zábavních soutěží, nahrávání zvukových a zvukově-obrazových záznamů, dabingu, tvorba rozhlasových a televizních pořadů, půjčování a pronájem nahrávacích studií a koncertních sálů, zvukových a obrazových nahrávacích zařízení, nahaných zvukových nosičů, zvukově-obrazových a obrazových záznamů, hudebních nástrojů, hudebnin a notového materiálu, agenturní a zprostředkovatelská činnost v oblasti kultury, výchovná činnost v oblasti kultury, služby nahrávacího studia, organizování a vedení odborných seminářů, konferencí a symposií, odborná poradenská a konzultační činnost v oblasti kultury, zejména v oboru hudební, hudebně-dramatické a dramatické tvorby, zábavních pořadů, uměleckých a zábavních soutěží, hudebnin a zvukových a zvukově-obrazových záznamů.

- (730) **ICN Polyart Prague, v.o.s.**, Pod vinicí 21/794, Praha 4, Česká republika

- (740) Mgr. Machatová Marcela, patentový zástupce, DMH-patentová a známková kancelář, Pospíšilova 2, Praha 3

(210) **O 186584**

(220) 09.12.2002

(320) 09.12.2002

(511) 1, 3, 4

(540) **BEN**

- (510) (1) tenzidy jako chemické přísady do výrobků, biologické přísady a přípravky pro jiné než lékařské a zvěrolékařské účely, enzymy a enzymatické přípravky pro průmyslové využití, chemické prostředky pro konzervování potravin a krmiv, umělá sladidla, hnojiva přírodní a umělá pro zemědělství, lesnictví, zahradnictví a zahrádkáře, živné soli a roztoky pro venkovní a pokojové rostliny a květiny, chemické přísady do fungicidů, bakteriální přípravky pro jiné než lékařské a zvěrolékařské účely; (3) prací, čistící a lešticí prostředky a přípravky spadající do této třídy, zejména prací prášky, namáčecí prostředky, avivážní a bělicí přípravky, přípravky pro mytí nádobí a sanitárních zařízení, detergenty a stabilizující emulze, zubní pasty a prášky; (4) průmyslové oleje a mazací tuky, mazadla, směsi pohlcující prach, včetně jeho zavlažování a vázání.

- (730) **VALTECH Tors, v.o.s.**, Dolní Bojanovice, Česká republika

- (740) Mgr. Machatová Marcela, patentový zástupce, DMH-patentová a známková kancelář, Pospíšilova 2, Praha 3

(210) **O 186643**

(220) 10.12.2002

(320) 10.12.2002

(511) 18, 25

(540)

**SPLIT**

- (510) (18) zavazadla, kufry, batohy, krosny, kožené zboží a imitace koženého zboží; (25) oděvy, obuv, klobouky, pokrývky hlavy, pásy, opasky, plavky a oděvy ke koupání, ponožky, punčochy, šaty a obleky.

- (730) **R & S Holdings Limited Offshore Incorporations Limited**, P.O.Box.957, Road Town, Tortola, Britské Panenské ostrovy

- (740) Ing. Smola Josef, Mendlovo nám. 1a, Brno

(210) **O 186803**

(220) 13.12.2002

(320) 13.12.2002

(511) 29, 30, 31

(540)



- (510) (29) maso, ryby, drůbež a zvěřina, masové výtahy, ovoce a zelenina konzervované, sušené a zavažené, želé, džemy, kompoty, vejce, mléko a mléčné výrobky, jedlé oleje a tuky, zvláště balený tuňák, balené sardinky, balené makrely, balené olihně, balení gamátí, balení mlži a škeble, balené krabí maso, balená mražená mořská potrava, mražená mořská potrava, rybí snack, konzervované karbanátky a potraviny připravované z mořských produktů, drůbeže a masa, čínský míchaný ovocný kompot a nakládaná míchaná zelenina (chow-chow); (30) káva, čaj, kakao, cukr, rýže, tapioka, ságo, kávové náhražky, mouka a přípravky z obilnin, chléb, pečivo, cukrovinky, zmrzlina, med, sirup melasový, droždí, prášky do těsta, sůl, hořčice, ocet, nálevy (k ochucení), koření, zvláště rýže, suši, snacky vyráběné z mouky, okořeněné a chuťové přísady, výrobky z mleté mouky, cukrkandl a bonbóny, špagety, rýžové nudle, potraviny z obilnin nebo kukuřice, potraviny z ječmene, moučka z fazolí, lupínky z cereálií, těstoviny, kečupy, zálivky na saláty; (31) výrobky zemědělské, zahradnické, lesní a zrní neuvedené v jiných třídách, živá zvířata, čerstvé ovoce a zelenina, osivo, rostliny a přírodní květiny, krmivo pro zvířata, slad, čerstvé ovoce, živé ryby, živí gamátí, živé olihně.

- (730) **Thai Union Frozen Products Public Company Limited**, 979/12 M. Floor, S.M. Tower, Phaholyothin Road, Samsennai, Phayathai, Bangkok 10400, Thajsko

- (740) Patentservis Praha a.s., Jivenská 1273/1, Praha 4

(210) **O 186841**

(220) 16.12.2002

(320) 16.12.2002

(511) 27

(540)



(510) (27) koberce, rohožky, linoleum a jiné obklady podlah.

(730) **Povltavská stavební společnost s.r.o.**, Lom 106,  
Vyšný u Českého Krumlova, Český Krumlov, Česká  
republika

(740) Müller Václav, patentový zástupce, Filipova 2016, Praha 4

(210) **O 186943**

(220) 18.12.2002

(320) 18.12.2002

(511) 7, 8, 9

(540)



(510) (7) mechanicky poháněné nářadí a stroje, vysavače prachu, kompresory, generátory, vrtací stroje, hoblovací stroje, stroje na obrábění dřeva, frézky na obrábění dřeva, brusky na dřevo, pily (stroje), zejména dělicí pily, cirkulárky, vyřezávací pily, lupénkové pily, pily na seřezávání pokosu, pily s vratným pohybem a omítací pily, a součásti pro uvedená zařízení; (8) nůžky, nastřelovací pistole na hřebíky (ruční nářadí), šroubováky, vrtáky (ruční nástroje), kladiva, vrtací příklepná kladiva (ruční nářadí), brusné kotouče (ruční nástroje), nárazové klíče, pilky, vrtáky korunové (ruční nástroje), kopinaté vrtáky (ruční nástroje), vyhlubovací frézy (ruční nástroje), nástavce šroubováků, upínací pouzdra-sklíčidla na vrtáky (nářadí) a klíče pro upínací sklíčidla, frézy na otvory (ruční nástroje), upínací trny pro pily na otvory (nářadí), pilové listy a kotouče (části ručních nástrojů), kotouče, zejména brusné kotouče, rozbrušovací kotouče a drátěné kotoučové kartáče (vše jako části ručních nástrojů), součásti a díly uvedených nástrojů a nářadí; (9) světelná signalizace s dobíjením, nivelační přístroje s rotačním laserem, bloky baterií a nabíječky baterií.

(730) **THE BLACK & DECKER CORPORATION**, 701 E.  
Joppa Road, Towson, Spojené státy americké,  
Maryland(740) JUDr. Miloš Všeetečka, advokát, Společná advokátní  
kancelář Všeetečka Zelený Švorčík Kalenský a partneři,  
Hálkova 2, Praha 2(210) **O 186966**

(220) 18.12.2002

(320) 18.12.2002

(511) 9, 16, 35, 38, 41, 42, 45

(540)

**PRALINKA**

(510) (9) data, databáze a jiné informační produkty na elektronických, magnetických a optických nosičích všeho druhu a v elektronických, datových, informačních a telekomunikačních sítích všeho druhu, související software a hardware, nosiče dat všeho druhu, zejm. diskety, CD romy, magnetické disky, optické disky, DVD, videokazety, nahrané videopásky, diapositivy apod., elektronické sítě, multimediální aplikace, multimediální informační katalogy, elektronické časopisy, elektronická periodika a knihy v elektronické podobě, nahraný software na CD a DVD

discích a magnetických médiích, audiovizuální programy, audio programy, hudební díla na elektronických nosičích, pohledy ilustrované se zvukovou nahrávkou, nahrané zvukové a zvukově obrazové záznamy, obaly na zvukové nosiče a videokazety; (16) papír, výrobky z papíru, periodické a neperiodické publikace, knihy, časopisy, brožury, fotografie, fotoalba, plakáty, pohledy, kalendáře, samolepky, obtisky, nažehlovací obtisky, papírové a umělohmotné tašky, tužky, pera a pastelky, papírové obaly všeho druhu, papírové ubrusy a ubrusy, papírové vložky, papírové čepice a stínítka, informační a reklamní produkty v papírové formě, data a databáze obecně na papírových nosičích, písma pro tiskárny, štočky, umělecké nebo ozdobné předměty z papíru; (35) poradenské a konzultační služby v oblasti reklamy, reklamní služby, reklama na Internetu, zajištění a realizace reklamních kampaní, poskytování informací k obchodním a reklamním účelům, multimediálních informací obchodního a reklamního charakteru, komerční využití Internetu v oblastech komerčních internetovských médií a vyhledávacích služeb, on-line inzerce, organizování výstav ke komerčním a reklamním účelům; (38) šíření elektronických časopisů, elektronických periodik a knih v elektronické podobě prostřednictvím počítačové sítě, Internetu, pomocí satelitů ap., výměna a šíření zpráv a informací, služby zabezpečující audiovizuální komunikaci, služby zabezpečující audiovizuální komunikaci prostřednictvím informačních a telekomunikačních sítí, kupř. počítačové sítě Internet, satelitu apod., rozšiřování, zveřejňování a přenos informací prostřednictvím informačních a telekomunikačních prostředků a sítí, satelitů ap.; (41) nakladatelství a vydavatelství periodických a neperiodických publikací v tištěné i elektronické podobě, ediční činnost, publikační činnost, tvorba elektronických časopisů, periodik, knih; (42) tvorba software, programování internetových databázových systémů a internetových aplikací, programování multimediálních aplikací, vytváření a modelování 3D animací, tvorba interaktivních a grafických programů, tvorba multimediálních dokumentů, prezentací, aplikací, katalogů apod., konstrukce WWW prezentací a řešení WWW serverů, počítačové animace a vizualizace, programové projekty, tvorba informačních databází; (45) služby seznamovacích agentur, včetně seznamovacích služeb prostřednictvím internetu a audiotextu, teletextu, prostřednictvím tisku, rozhlasu a televize, seznamovacích inzercí.

(730) **MP Media s.r.o.**, Řipská 1432/2, Praha 10, Česká  
republika(740) Ing. Vandělíková Jana, Bohemia Patent, Petrská 12, Praha  
1(210) **O 186994**

(220) 19.12.2002

(320) 19.12.2002

(511) 16

(540)



(510) (16) časopisy.

(590) Barevná

(730) **PRĚROST A ŠVORC-AUTO, s.r.o.**, Veleslavínská  
39, Praha 6, Česká republika(210) **O 186999**

(220) 19.12.2002

(320) 19.12.2002

(511) 19, 35, 40

(540)

**PENPOR**

(510) (19) nekovové stavební materiály, stavební hmoty, stavební prvky, stavební dílce, šterkopisky, plniva a přísady k použití ve stavebnictví a konstrukční stavební složky vyrobené ze šterkopisku, plniv a přísad - vše v rámci této třídy; (35) reklamní, propagační a inzertní činnost týkající se staveb a stavebnictví, stavebních materiálů, stavební technologie a technologie výroby stavebních materiálů; (40) zpracování, recyklace a nakládání s odpady, služby spojené s nakládáním s odpady - v rámci této třídy.

(730) **PENPOR, s. r. o.**, Křenova 15/439, Praha 6, Veleslavín, Česká republika

(210) **O 187099**

(220) 20.12.2002

(320) 20.12.2002

(511) 31

(540)



(510) (31) potřeby pro domácí zvířata zařazené v této třídě.

(730) **FITMIN, a.s.**, Helvíkovice 90, Žamberk, Česká republika

(740) Ing. Pitřman Přemysl, Brichtova 813, Praha 5

(210) **O 187174**

(220) 27.12.2002

(320) 27.12.2002

(511) 18, 25, 26

(540)

**B - YOUNG**

(510) (18) kůže a náhražky kůže, výrobky z kůže a jejich náhražek v rámci této třídy, surové kůže a kožešiny, kufrы a cestovní brašny, deštníky, slunečníky a hole; (25) oděvy a prádlo, boty, střevíce a trepky, oděvy z pletené vlny; (26) spony, přezky, svorky, zdrhovací uzávěry, oděvní ozdoby, díly přilnavé za tepla k opravě textilního zboží, díly přilnavé za tepla ke zdobení textilního zboží, výšivky, háčky a očka, knoflíky, včetně stiskacích.

(730) **S. T. S. - SWIFT TEXTILE SERVIS, s. r. o.**, Pražská 33, Plzeň, Česká republika

(210) **O 187190**

(220) 27.12.2002

(320) 27.12.2002

(511) 16

(540)

**Krasopiska**

(510) (16) tužky, pera, psací a kreslicí potřeby.

(730) **Stil trade, s.r.o.**, Bratři Štefanů 48, Hradec Králové, Česká republika

(740) Ing. Kavínková Ludmila, patentový zástupce, Rott, Růžička a Guttman, patentová, známková a právní kancelář, Nad Štolou 12, Praha 7

(210) **O 187191**

(220) 27.12.2002

(320) 27.12.2002

(511) 9, 35, 44

(540)

**IMS PROMOTIONAL STRATEGY EVALUATOR**

(510) (9) počítačový software, CD-ROMy a instruktážní příručky prodávané jako celek pro správu databází v oblastech zdravotnictví, farmacie a zdravotní péče; (35) průzkum trhu, odborné obchodní poradenství v oblastech zdravotnictví, farmacie a zdravotní péče; (44) poskytování informací v oblastech zdravotní péče, zdravotnictví a farmacie.

(730) **IMS Software Services, Ltd.**, Pennsylvania Building, 110 South French street, Suite 402, Wilmington, Delaware 19801, Spojené státy americké, Delaware

(740) Ing. Kavínková Ludmila, patentový zástupce, Rott, Růžička a Guttman, patentová, známková a právní kancelář, Nad Štolou 12, Praha 7

(210) **O 187194**

(220) 27.12.2002

(320) 27.12.2002

(511) 9, 35, 41, 42

(540)

**Hampson**

(510) (9) nosiče nahrané a nenahrané, hardware a software, elektronické, optické a magnetické nosiče zvuku, obrazu a dat, časopisy, knihy, učebnice a periodika v elektronické podobě; (35) ekonomické poradenství, pomoc při řízení obchodu a obchodní administrativa, zprostředkování v oblasti obchodu, reklamní a propagační činnost, ekonomické a organizační poradenství, obchodní služby na internetu; (41) výuka jazyků, pořádání jazykových kurzů, pořádání zrychlených jazykových kurzů, vzdělávací a kulturní činnost, vydavatelská a nakladatelská činnost, provozování střediska pro vzdělávání dospělých i dětí, mimoškolní vzdělávací činnost; (42) tvorba software, programování internetových databázových systémů a internetových aplikací.

(730) **Hampson CS, spol. s r. o.**, Železná 107, Mladá Boleslav, Česká republika

(740) Jira Vladimír, patentový zástupce, Kovanecká 2112/18, Praha 9

(210) **O 187237**

(220) 31.12.2002

(320) 31.12.2002

(511) 30

(540)



(510) (30) kypřicí prášky do pečiva, prášek do perníku, potravinové prášky - pudinky.

(730) **Penny Market s.r.o.**, Jirny 353, Česká republika

(210) **O 187239**

(220) 31.12.2002

(320) 28.08.2002

(511) 9, 38, 41

(540)

**BUSINESS WIRE**

(510) (9) elektronické bulletiny a letáky, tiskové zprávy a zpravodajství; (38) elektronický přenos zpráv a obrazů,

údajů a dokumentů, prostřednictvím počítačových terminálů, internetu, satelitu a bezdrátového přenosu, elektronická pošta, faxový přenos; (41) uveřejňování a vydávání elektronických bulletinů a letáků, poskytování tiskových zpráv a zpravodajství.

- (730) **Business Wire**, 44 Montgomery Street, 39th Floor, San Francisco, Spojené státy americké, California  
 (740) Ing. Smola Josef, Mendlovo nám. 1a, Brno

(210) **O 187350**

- (220) 08.01.2003  
 (320) 08.01.2003  
 (511) 36, 39, 43  
 (540)

**PRIMAVERA PARK**  
*hotel*

- (510) (36) realitní činnost; (39) provozování cestovní agentury; (43) ubytovací služby.  
 (730) **EXIMPO PLZEŇ, spol. s r.o.**, Americká 2719/3, Plzeň, Česká republika

(210) **O 187359**

- (220) 08.01.2003  
 (320) 08.01.2003  
 (511) 1, 9, 16, 20, 40  
 (540)



- (510) (1) chemické výrobky určené pro fotografii, filmy fotografické neexponované; (9) fotoaparáty, filmy fotografické exponované; (16) fotografie, alba; (20) rámy na fotografie; (40) výroba fotografií, zpracování fotografií, kopírování.  
 (590) Barevná  
 (730) **E FOTO, s. r. o.**, Korunní 104, Praha 10, Česká republika

(210) **O 187370**

- (220) 08.01.2003  
 (320) 08.01.2003  
 (511) 5, 29, 30, 32, 35, 39, 40  
 (540)

**JUICY TEA**

- (510) (5) výrobky dietetické pro farmaceutické a léčebné účely, zdravotní prevenci a rekondici, zejména mediální a dietetické čaje, včetně jejich směsí, sirupy a nápoje určené pro léčebné účely všeho druhu; (29) sušené a konzervované ovoce, byliny, zelenina a jiné přírodní produkty, například kořeny, houby a kůry, včetně jejich směsí; (30) čaje všeho druhu, včetně jejich směsí, zejména čaje sypané, porcované, sáčkové, lisované, instantní a čajové extrakty z ovoce, bylin, zeleniny a jiných přírodních produktů, například kořenů, kůr, a to přírodní i aromatizované, včetně s přísadkou vitamínů a minerálních vláken a látek a ochucovacích přípravků, čajové esence přírodní i ochucené, koření a ochucovací potravinářské přípravky; (32) nealkoholické nápoje, zejména nealkoholické mošty, ovocné a zeleninové šťávy, nektary a výtažky, nealkoholické aperitivy a koktejly, přírodní a syčené minerální, stolní a pramenité vody ochucené, limonády, instantní a koncentrované nápoje, včetně nápojů energetických, vitaminizovaných a ionizovaných, dietetické nápoje neléčebné, včetně vitaminizovaných,

přípravky na výrobu nealkoholických nápojů, například prášky, granule, tablety, koncentráty a sirupy, extrakty, výluhy a jiné přípravky pro výrobu nealkoholických nápojů, včetně jejich příchutí; (35) zprostředkování nákupu a prodeje výrobků v oboru čajů, nápojů, bylin, ovoce, zeleniny a jiných přírodních potravinářských výrobků a produktů pro farmaceutické a léčebné účely, reklamní, propagační a inzertní činnost v daném oboru, obchodní informační servis a poradenská činnost v daných oborech, distribuce zboží a propagačních tiskovin a textů k reklamním účelům, organizování a pořádání propagačních a/nebo komerčních výstav, propagačních a reklamních akcí, včetně přehlídek výrobků a služeb, obchodní management a průzkum trhu, pomoc při řízení obchodní činnosti, obchodní zastupování tuzemských a zahraničních firem, dovozní a vývozní agentura, podnikatelsko-obchodní informační servis a poradenská, konzultační a zprostředkovatelská činnost v daných oborech; (39) balení, skladování, expedice a přeprava čajů, sušených bylin, ovoce, zeleniny, vitamínových přípravků a jiných přírodních produktů, nealkoholických nápojů a sirupů pro potravinářské, léčebné a farmaceutické účely; (40) zpracování čaje, ovoce, zeleniny, bylin, vitamínových přípravků, esencí a jiných přírodních produktů, například kořenů, hub a kůr pro potravinářské, léčebné a farmaceutické účely.

- (730) **JEMČA, a.s.**, Lopatecká 223/13, Praha 4, Česká republika  
 (740) Mgr. Machatová Marcela, patentový zástupce, DMH-patentová a známková kancelář, Pospíšilova 2, Praha 3

(210) **O 187371**

- (220) 08.01.2003  
 (320) 08.01.2003  
 (511) 5, 29, 30, 32, 35, 39, 40  
 (540)

**JUICY ČAJ**

- (510) (5) výrobky dietetické pro farmaceutické a léčebné účely, zdravotní prevenci a rekondici, zejména mediální a dietetické čaje, včetně jejich směsí, sirupy a nápoje určené pro léčebné účely všeho druhu; (29) sušené a konzervované ovoce, byliny, zelenina a jiné přírodní produkty, například kořeny, houby a kůry, včetně jejich směsí; (30) čaje všeho druhu, včetně jejich směsí, zejména čaje sypané, porcované, sáčkové, lisované, instantní a čajové extrakty z ovoce, bylin, zeleniny a jiných přírodních produktů, například kořenů, kůr, a to přírodní i aromatizované, včetně s přísadkou vitamínů a minerálních vláken a látek a ochucovacích přípravků, čajové esence přírodní i ochucené, koření a ochucovací potravinářské přípravky; (32) nealkoholické nápoje, zejména nealkoholické mošty, ovocné a zeleninové šťávy, nektary a výtažky, nealkoholické aperitivy a koktejly, přírodní a syčené minerální, stolní a pramenité vody ochucené, limonády, instantní a koncentrované nápoje, včetně nápojů energetických, vitaminizovaných a ionizovaných, dietetické nápoje neléčebné, včetně vitaminizovaných, přípravky na výrobu nealkoholických nápojů, například prášky, granule, tablety, koncentráty a sirupy, extrakty, výluhy a jiné přípravky pro výrobu nealkoholických nápojů, včetně jejich příchutí; (35) zprostředkování nákupu a prodeje výrobků v oboru čajů, nápojů, bylin, ovoce, zeleniny a jiných přírodních potravinářských výrobků a produktů pro farmaceutické a léčebné účely, reklamní, propagační a inzertní činnost v daném oboru, obchodní informační servis a poradenská činnost v daných oborech, distribuce zboží a propagačních tiskovin a textů k reklamním účelům, organizování a pořádání propagačních a/nebo komerčních výstav, propagačních a reklamních akcí, včetně přehlídek výrobků a služeb, obchodní

management a průzkum trhu, pomoc při řízení obchodní činnosti, obchodní zastupování tuzemských a zahraničních firem, dovozní a vývozní agentura, podnikatelsko-obchodní informační servis a poradenská, konzultační a zprostředkovatelská činnost v daných oborech; (39) balení, skladování, expedice a přeprava čajů, sušených bylin, ovoce, zeleniny, vitamínových přípravků a jiných přírodních produktů, nealkoholických nápojů a sirupů pro potravinářské, léčebné a farmaceutické účely; (40) zpracování čaje, ovoce, zeleniny, bylin, vitamínových přípravků, esenci a jiných přírodních produktů, například kořenů, hub a kůr pro potravinářské, léčebné a farmaceutické účely.

(730) **JEMČA, a.s.**, Lopatecká 223/13, Praha 4, Česká republika

(740) Mgr. Machatová Marcela, patentový zástupce, DMH-patentová a známková kancelář, Pospíšilova 2, Praha 3

(210) **O 187376**

(220) 08.01.2003

(320) 08.01.2003

(511) 1, 29, 30, 40

(540)

## VITALSOFT

(510) (1) enzymatické přípravky, antioxidanty a veškeré chemické zlepšující přípravky nezařazené v jiných třídách, určené pro potravinářský průmysl, pro pekárenské, těstářské a cukrářské výrobky, pro jemné pečivo, pro bezpečnostní výrobky i výrobky zdravé a racionální výživy, emulgátory a stabilizátory k výrobě těstářských, pekařských a cukrářských výrobků, veškeré syntetické chuťové přípravky a syntetická sladidla, konzervační přípravky, protispěškové přípravky, látky k rozpouštění škrobu a ke snížení obsahu tuků, pektiny, kyselina askorbová, fosfolipidy, fosfoglyceridy, maltodextrin, glutaman sodný, hydrokoloidy, mléčné kvasinky, uhlíčan amonný, sladová bílkovina, přípravky ke konzervování a k uchování čerstvosti i trvanlivosti potravin, látky k rozpouštění škrobu a ke snížení obsahu tuků, lecitin a jeho deriváty - vše pro použití v potravinářství, v pekárenské a cukrářské výrobě; (29) máslové a tukové náhražky, extrakty na bázi mléka, náhražky vaječných žloutků, rostlinné a sojové vlákniny, proteiny a texturované proteiny pro lidskou spotřebu, kolagen (bílkovina) a jeho extrakty, želatinové výrobky, směsi z konzervovaných luštěnin a z jedlých olejnin; (30) speciální přísady a činidla vylepšující mouku a její směsi, upravená rýže, kukuřice, obilniny, výrobky z obilovin, mlynářské výrobky, mouky všech druhů a jejich směsi, výrobky z olejnin, ze semen a kukuřice, chléb, běžné pečivo, bagety, večky, vánočky, koláče, buchty, stoly, biskupský chlebiček, jemné pečivo, oplatky a trvanlivé pečivo, cukrovinky, dorty a cukrářské výrobky, med, sirup melasový, ságo, droždí, prášky do pečiva, chuťové esence, škrob a modifikovaný škrob, výrobky zdravé a racionální výživy, zejména výrobky s minimálním obsahem tuků, neobsahující přírodní cukry a konzervační látky, pekárenské výrobky s obsahem amarantu, sójová mouka a výrobky z ní, včetně výrobků, obsahujících sójovou vlákninu, slad a výrobky z něj, zejména sladové moučky pražené a karamelizované včetně jejich extraktů, lepek a přípravky z něj, výrobky zlepšující reologické vlastnosti těsta, stimulanty pro zlepšení chutě, pro zvýšení vláčnosti a trvanlivosti pekárenských a cukrářských výrobků, těsta, náplně a polevy ve formě práškových směsí, pekárenské, těstářské a cukrárenské bezpečnostní a dietní výrobky pro nemedicijnální účely, včetně výrobků pro redukční dietu, výrobky extrudované a expandované na bázi obilovin, rýže a kukuřice, veškeré pekárenské výrobky obsahující bramborovou vlákninu, zmrazené pekárenské, těstářské a cukrářské výrobky, vše

výše uvedené obsažené v této třídě; (40) zpracování obilovin, semen, luštěnin, olejnin a amarantu a/nebo jejich směsí včetně zlepšujících pekárenských, těstářských a cukrárenských přípravků, zpracování sladu a mlynářských odpadů, mlynářství, pekařství.

(730) **ENZYMA, spol. s.r.o.**, Kaštanová 143, Brno, Česká republika

(740) Fišerová Blanka, MIRA, V Kapslovně 11, Praha 3

(210) **O 187473**

(220) 13.01.2003

(320) 13.01.2003

(511) 36, 37, 42

(540)



(510) (36) investorská činnost ve stavebnictví; (37) zajišťování dodávek staveb, dozor nad stavbami, stavební informace, stavebnictví, stavitelství, poradenská činnost ve stavebnictví; (42) projektování, architektonické a urbanistické návrhy a studie, konzultační a poradenská činnost v oboru projektování staveb, volby stavebních materiálů, stavební a technické výpočty a expertizy, zajišťování dokumentace k územnímu řízení a ke stavebnímu povolení, zajišťování dodavatelské dokumentace ke stavbám, inženýrská činnost ve stavebnictví, zastupování ve stavebním řízení, výkon autorského dozoru, výkon technického dozoru investora, zajištění kolaudace staveb.

(730) **Ing. Ivo Hrdlička, ABC - projekční kancelář**

**Olomouc**, Balbínova 17, Olomouc, Česká republika

(740) RNDr. Halaxová Zdeňka, TETRAPAT, Univerzitní 7, Olomouc

(210) **O 187485**

(220) 13.01.2003

(320) 13.01.2003

(511) 41

(540)



(510) (41) zábava, provozování kursových sázek, při nichž je výhra podmíněna uhodnutím sportovních výsledků nebo pořadí ve sportovních soutěžích, závodech nebo uhodnutím jiných událostí veřejného zájmu, pokud sázky na tyto události neodporují etickým principům a výše výhry je přímo úměrná výhernímu poměru, ve kterém byla sázka přijata a výši vsazené částky, jedná se zejména o kursové sázky podávané prostřednictvím telekomunikačních sítí.

(730) **Teletip, a. s.**, Polská 1560/7, Praha 2, Česká republika

(740) JUDr. Jan Sedláček, advokát, Národní 21, Praha 1

(210) **O 187586**

(220) 15.01.2003

(320) 15.01.2003

(511) 32

(540)

## Dobrá voda. Lehkost, která regeneruje.

(510) (32) nápoje nealkoholické včetně nápojů šumivých a ovocných, stolní vody včetně vod ochucených, pramenité

stolní vody včetně vod ochucených, minerální vody včetně vod ochucených. (540)

(730) **HBSW, akciová společnost**, Byňov 117, Česká republika

(740) Ing. Janský Bedřich, Květnická 674/2, Praha 10

(210) **O 187587**

(220) 15.01.2003

(320) 15.01.2003

(511) 32

(540) **Lehkost, která regeneruje.**

(510) (32) nápoje nealkoholické včetně nápojů šumivých a ovocných, stolní vody včetně vod ochucených, pramenité stolní vody včetně vod ochucených, minerální vody včetně vod ochucených.

(730) **HBSW, akciová společnost**, Byňov 117, Česká republika

(740) Ing. Janský Bedřich, Květnická 674/2, Praha 10

(210) **O 187588**

(220) 15.01.2003

(320) 15.01.2003

(511) 9, 35, 41

(540) **SESTRY HAVELKOVY**

(510) (9) hudební nahrávky na nosičích; (35) reklama a propagace; (41) hudební produkce, vydávání hudebních nahrávek.

(730) **Anna Vávrová**, Tržiště 12, Praha 1, Česká republika

(210) **O 187589**

(220) 15.01.2003

(320) 15.07.2002

(511) 36, 42

(540)



(510) (36) pojišťovací a zajišťovací služby - v rámci této třídy, zejména uzavírání a zprostředkování pojištění v oblasti všech typů majetkového, úrazového, životního pojištění a zajištění, služby řízení rizik, správa nároků, účetní a konzultační služby, služby řízení finančního rizika, zejména řízení rizika v oblastech úrokových sazeb, měny, kapitálu a úvěrů, služby finanční analýzy, služby investičního poradenství, investiční analýzy a investičního managementu, správa kapitálu, správa aktiv a pasiv, zprostředkovatelské služby v oblasti cenných papírů a jejich derivátů, služby finančního plánování a investiční služby, poskytování informací přes Internet v oblasti finančních investic; (42) konzultační počítačové služby - v rámci této třídy.

(730) **General Re Corporation, a Delaware corporation**, 695 East Main Street, Stamford, Spojené státy americké, Connecticut

(740) JUDr. Traplová Jarmila, Advokátní a patentová kancelář Traplová, Hakr, Kubát, Přístavní 24, Praha 7

(210) **O 187590**

(220) 15.01.2003

(320) 15.07.2002

(511) 36, 42



(510) (36) pojišťovací a zajišťovací služby - v rámci této třídy, zejména uzavírání a zprostředkování pojištění v oblasti všech typů majetkového, úrazového, životního pojištění a zajištění, služby řízení rizik, správa nároků, účetní a konzultační služby, služby řízení finančního rizika, zejména řízení rizika v oblastech úrokových sazeb, měny, kapitálu a úvěrů, služby finanční analýzy, služby investičního poradenství, investiční analýzy a investičního managementu, správa kapitálu, správa aktiv a pasiv, zprostředkovatelské služby v oblasti cenných papírů a jejich derivátů, služby finančního plánování a investiční služby, poskytování informací přes Internet v oblasti finančních investic; (42) konzultační počítačové služby - v rámci této třídy.

(730) **General Re Corporation, a Delaware corporation**, 695 East Main Street, Stamford, Spojené státy americké, Connecticut

(740) JUDr. Traplová Jarmila, Advokátní a patentová kancelář Traplová, Hakr, Kubát, Přístavní 24, Praha 7

(210) **O 187597**

(220) 15.01.2003

(320) 15.01.2003

(511) 9, 35, 38

(540)

**PAPIRIUS Electronic Procurement System**

(510) (9) nosiče informací (v rozsahu tř. 9) se záznamem zvuku a/nebo obrazu, informace a záznamy v elektronické podobě, elektronický katalog zboží a výrobků; (35) reklamní, inzertní a propagační činnost prostřednictvím elektronické sítě; (38) šíření informací prostřednictvím datových nebo počítačových nebo elektronických sítí.

(730) **PAPIRIUS, s.r.o.**, K Vypichu 1108, Rudná u Prahy, Česká republika

(740) Dipl. Ing. Jiří Chludina, Unipatent, Jana Masaryka 43-47, Praha 2

(210) **O 187734**

(220) 20.01.2003

(320) 20.01.2003

(511) 9, 36, 37, 41, 44

(540)

ORDO SANCTI CONSTANTINI MAGNI  
- Česká republika



(510) (9) počítačové programy a software, audio a videozáznamy, databáze, nahrané disky zvukové a optické, filmy, nahrané magnetofonové pásky, počítačové hry, informační a reklamní databáze výchovných, vzdělávacích, kulturních a humanitárních aktivit; (36) humanitární finanční pomoc rozvojovým zemím III. světa, například v oblasti zdravotnictví, školství, výchovy dospělých, výkup lidí z otroctví, humanitární finanční pomoc při vybavování dětských domovů pro kulturní a sportovní vyžití dětí; (37) restaurování a opravy památek, zejména církevních staveb a šlechtických sídel; (41) výchovné služby, vzdělávání,

vyučování, vydávání knih, vydávání textů, výroba a pronájem videofilmů, rozhlasových a televizních programů, tlumočení, pořádání školení, výchovně zábavné semináře, organizování vzdělávacích a kulturních výstav, konferencí, kulturní činnost zejména pro handicapované děti, organizování výstav kulturních, výchovných a vzdělávacích, humanitární činnost spočívající především v péči o kulturní a sportovní náplň dětských domovů; (44) zdravotní péče, psychologické služby, fyzioterapeutické a psychoterapeutické služby, zejména pro handicapované děti, humanitární činnost v oblasti zdravotní pomoci rozvojovým zemím III. světa.

- (730) **ORDO SANCTI CONSTANTINI MAGNI v České republice**, Jateční 33, Praha 7, Česká republika  
(740) Ing. Květoslava Kubíčková, Doubravčická 2201, Praha 10

(210) **O 187755**

- (220) 21.01.2003  
(320) 21.01.2003  
(511) 9, 11, 37  
(540)



- (510) (9) přístroje a nástroje elektrické pro měření, signalizaci, přístroje pro zpracování informací a počítače, elektroinstalační materiály; (11) přístroje pro osvětlení, topení, výrobu páry, pro vaření, přístroje chladicí, pro sušení, ventilaci, rozvod vody a sanitární zařízení; (37) stavebnictví, opravy, instalační služby.

- (590) Barevná  
(730) **Hřebíková Ivana**, Tasovská 367, Praha, Česká republika

(210) **O 187757**

- (220) 21.01.2003  
(320) 21.01.2003  
(511) 3  
(540)

**PERSAN**

- (510) (3) přípravky pro bělení a jiné prací prostředky, přípravky pro leštění, čištění, odmašťování a broušení, mýdla, parfumerie, vonné oleje, vlasové vody, zubní pasty.  
(730) **ING. JAN KOSTKAN -JAKO-**, Masarykova 222, Kutná Hora, Česká republika

(210) **O 187766**

- (220) 21.01.2003  
(320) 21.01.2003  
(511) 6, 7, 8, 19, 20  
(540)



- (510) (6) kovové podlahy, kovové palety a přepravky; (7) skladovací a manipulační technika, hydraulické zvedací plošiny, navíjecí stroje; (8) svěráky; (19) nekovové podlahy; (20) nekovové palety a přepravky, regály, kancelářský nábytek.  
(730) **STROJTEX, a.s.**, Sylvárovská 2543, Dvůr Králové n. L., Česká republika  
(740) JUDr. Rott Vladimír, Rott, Růžička a Guttman, patentová, známková a právní kancelář, Nad Štolou 12, Praha 7

(210) **O 187767**

- (220) 21.01.2003  
(320) 21.01.2003  
(511) 6, 7, 8, 19, 20  
(540)



- (510) (6) kovové podlahy, kovové palety a přepravky; (7) skladovací a manipulační technika, hydraulické zvedací plošiny, navíjecí stroje; (8) svěráky; (19) nekovové podlahy; (20) nekovové palety a přepravky, regály, kancelářský nábytek.  
(730) **STROJTEX, a.s.**, Sylvárovská 2543, Dvůr Králové n. L., Česká republika  
(740) JUDr. Rott Vladimír, Rott, Růžička a Guttman, patentová, známková a právní kancelář, Nad Štolou 12, Praha 7

(210) **O 187814**

- (220) 22.01.2003  
(320) 22.01.2003  
(511) 4, 21, 40  
(540)

**MAGNOLIA**

- (510) (4) svíčky, knoty na svíčky; (21) nádoby a náčiní pro domácnost nebo kuchyň ze skla a keramiky, dekorativní sklo, porcelán, majolika, keramika a mozaiky spadající do této třídy; (40) zpracování skla - leštění, broušení, pískování.  
(730) **Piňosová Lenka**, K Lukám 648, Praha 4, Česká republika  
(740) Ing. Vlasta Sedláčková, PROPATENT, Ke Kateřinkám 1393, Praha 4

(210) **O 187815**

- (220) 22.01.2003  
(320) 22.01.2003  
(511) 28, 35  
(540)

**BRAMOS**

- (510) (28) modelová železnice a její příslušenství včetně stavebnice, dílů a komponentů, modelová železnice z plastových, kovových a přírodních materiálů ovládaná mechanicky či elektronicky, její příslušenství včetně stavebnice, dílů a komponentů; (35) zprostředkovatelská činnost v oblasti obchodu, zprostředkovatelská činnost k obchodním a reklamním účelům, pomoc při řízení obchodní činnosti, poradenství v obchodní činnosti, služby v obchodní činnosti, zejména pak dodavatelské služby pro třetí osoby, řízení obchodních nebo průmyslových podniků, obchodní nebo podnikatelský průzkum, podnikatelské informace, zprostředkování v oblasti provozování sítě obchodů, obchodních středisek, zprostředkování obchodních kontaktů, provádění obchodních operací, informační a poradenská činnost, zejména pak poskytování obchodních a podnikatelských informací, odborné obchodní poradenství, poradenství při vedení podniků.  
(730) **Jiří Kulčér Modely - hračky**, J. Macháčka 1781, Brandýs nad Labem, Česká republika  
(740) Ing. Vandělíková Jana, Bohemia Patent, Petrská 12, Praha 1

(210) **O 187822**



(220) 23.01.2003  
 (320) 23.01.2003  
 (511) 35, 41, 42  
 (540)

# NJP

(510) (35) propagační činnost, reklama, pomoc při řízení obchodní činnosti, obchodní administrativa, kancelářské práce, odborné obchodní poradenství, poradenství v obchodní činnosti; (41) překladatelská a tlumočnická činnost; (42) služby právnícké (komerční).  
 (730) **NJP s. r. o.**, Národní 949/19, Praha 1, Česká republika

(210) **O 187834**  
 (220) 23.01.2003  
 (320) 23.01.2003  
 (511) 9, 16, 38, 41  
 (540)

## Český Pornokutil

(510) (9) videokazety, nosiče dat, zvuku a obrazu, prodejní automaty, brýle, diapozitivy, exponované filmy, kreslené filmy, nahrané počítačové programy, nosiče informací a informační produkty na nosičích v elektronických, datových informačních a telekomunikačních sítích všeho druhu, elektronická periodika v elektronické podobě; (16) periodický a neperiodický tisk, atlasy, časopisy, fotografie, kalendáře, kancelářské potřeby, katalogy, knihy, noviny, papírenské výrobky, prospekty, mapy, obtisky, pohlednice, reprodukce, samolepky, tiskoviny; (38) elektronická pošta, počítačová komunikace, přenos zpráv a obrazových informací pomocí počítače, distribuce informací pomocí komunikace mezi sítěmi, přenos informací po Internetu, služby přenosu publikací na nosičích přenášených po síti, přenos zpráv a obrazových informací pomocí počítače; (41) půjčování filmů, nakladatelská a vydavatelská činnost, vydávání knih, publikací, časopisů, CD-ROM titulů, tvorba audiovizuálních děl, korespondenční kurzy, výroba zvukových a zvukově obrazových záznamů, zábava, vzdělávací informace, informace o možnostech zábavy a rekreace, audiovizuální produkce, výchovně-zábavné klubové služby, organizování a vedení seminářů a konferencí, organizování a pořádání soutěží, zábava, fotografování.

(730) **PK 62, a.s.**, Bohdalecká 6/1420, Praha 10 - Michle, Česká republika  
 (740) Ing. Kratochvíl Václav, Šachta, Zmeškal & partneři, Radlická 28/663, Praha 5

(210) **O 187922**  
 (220) 27.01.2003  
 (320) 27.01.2003  
 (511) 5  
 (540)

## MORAVSKÉ KVĚTY

(510) (5) potravinové doplňky pro léčebné a lékařské účely, homeopatické přípravky.

(730) **MORAVSKÉ KVĚTY s. r. o.**, Jungmannova 451, Frýdek - Místek, Česká republika  
 (740) Ing. Kučera Zdeněk, Padělký 548 (P.O.BOX 92), Slušovice

(210) **O 187948**  
 (220) 27.01.2003  
 (320) 27.01.2003

(511) 41  
 (540) **KÜHNŮV SMÍŠENÝ SBOR**  
 (510) (41) činnost pěveckého sboru.  
 (730) **Kühnův smíšený sbor**, Náměstí Bořislavka 11, Praha 6, Česká republika

(210) **O 187951**  
 (220) 27.01.2003  
 (320) 27.01.2003  
 (511) 35  
 (540)

## PIETA

(510) (35) reklama, veletrhy a výstavy pod uvedeným názvem pro reklamní a obchodní účely.  
 (730) **ALOIS SANDBACH s. r. o.**, Slezská 99, Praha 3, Česká republika

(210) **O 187954**  
 (220) 27.01.2003  
 (320) 27.01.2003  
 (511) 29, 30, 32  
 (540)

## GÉRARD BRIE

(510) (29) mléko, mražené, chlazené a čerstvé mléčné nápoje a výrobky, dezerty s obsahem mléčných výrobků, vejce, ryby, drůbež, zvěřina, potraviny z ryb, drůbeže a zvěřiny, maso a masné výrobky, paštiky, jedlé oleje a tuky, tukové pomazánky, kaviár, žampiony konzervované, zelenina konzervovaná, nakládaná, sušená a vařená, ovoce konzervované, mražené a zavažené, ovocné saláty, kompoty, džemy, konzervované, sušené nebo važené potraviny z ryb, masa nebo mléka; (30) ledová káva, zmrzlina, mražené, chlazené a čerstvé nápoje připravované na základě kávy, kakaa nebo čokolády, kávovinové, kakaové a čokoládové příchuti, obilniny připravené pro osobní konzumaci, těstoviny, dorty, cukroví, müsli, pudinky, sušenky, omáčky k ochucení, koření; (32) nealkoholické nápoje a koktejly, přípravky k přípravě nápojů, vody minerální a šumivé, pivo.

(730) **ALIMPEX, spol. s r. o.**, Zemské právo 1199/5, Praha 10, Česká republika

(740) Fischer Michael, FISCHER & PARTNER, Na Hrobcí 5, Praha 2

(210) **O 187955**  
 (220) 27.01.2003  
 (320) 27.01.2003  
 (511) 9, 16, 25, 28, 35, 41  
 (540)

## VOTCHI

(510) (9) nosiče zvukových, optických a textových záznamů, zvukové a optické disky, exponované kinofilmy, reproduktory, gramofony, hrací skříně; (16) tiskoviny, brožury, časopisy, knihy, alba, grafické listy, fotografie, kalendáře, mapy, pohlednice, plakáty, kartonážní výrobky, papír a výrobky z papíru, papírnické zboží, obalové materiály z papíru a plastických hmot; (25) oděvy a oblečení, boty; (28) hrací karty; (35) reklama a propagace; (41) produkce hudebních představení, agenturní a vydavatelská činnost v oblasti hudby, nahrávací studia, výroba rozhlasových, televizních, filmových a divadelních představení, organizování společenských, zábavných, kulturních, vzdělávacích a sportovních akcí a výstav, činnost výkonných, zejména hudebních umělců, provozování orchestru.

- (730) **Miroslav Mužík**, Metodějova 1466/7, Praha 4, Česká republika  
 (740) Fischer Michael, FISCHER & PARTNER, Na Hrobcí 5, Praha 2

- (210) **O 188020**  
 (220) 28.01.2003  
 (320) 28.01.2003  
 (511) 9, 16, 18  
 (540)

## SMEAD

- (510) (9) počítačový hardware, počítačový software pro správu dokumentů, zejména převádění papírových dokumentů do elektronických znaků, vyhledávání a sledování čárového kódu, tiskárny a skenery pro něj, počítačový software používaný pro elektronickou poštu, software a tiskárny pro tisk štítků s barevným kódem podle požadavků pro sledování dokumentů, software databází pro správu dat a obrázků, software pro správu faxů, software a hardware počítačových laserových disků pro správu dokumentů, software pro směrování informací o faxech a dokumentech, software pro archivaci dokumentů a příručky k veškerému výše uvedenému (v elektronické podobě); (16) kancelářské potřeby, zejména kancelářské desky, pořadače na papír, šanony, obálky, rejstříky, štítky, papírové a plastické obaly pro papír ve formě listů, rozdělovače pro vyhledávání a rozřídění materiálu, sponky, rejstříkové karty, záložky, souhrnné listy s přehledem údajů, vložky do pořadačů a obaly na pořadače, rámy pro závěsné pořadače, ocelové zásobníky pro závěsné šanony, závěsné a krabicové pořadače, archivační kapsy, archivační obálky, pouzdra (kožená nebo z kožené lepenky) a obaly na spisy, rozšiřovací šanony; (18) archivační brašny (diplomatky).
- (730) **SMEAD MANUFACTURING COMPANY**, 600 East Smead Boulevard, Hastings, Spojené státy americké, Minnesota  
 (740) JUDr. Pavel Zelený, advokát, Společná advokátní kancelář Všečeka, Zelený, Švorčík, Kalenský a partneři, Hálkova 2, Praha 2

- (210) **O 188053**  
 (220) 29.01.2003  
 (320) 29.01.2003  
 (511) 25, 40, 42  
 (540)

## FALCO

- (510) (25) oděvy, obuv, kloboučnické zboží; (40) šití oděvů a klobouků na zakázku; (42) design, návrhy oděvů a klobouků.  
 (730) **Hana Čiháková**, Veslařská 3254, Mělník, Česká republika

- (210) **O 188087**  
 (220) 29.01.2003  
 (320) 29.01.2003  
 (511) 9, 16, 38, 41  
 (540)



# AKCENT

INTERNATIONAL HOUSE PRAGUE

- (510) (9) nosiče informací všeho druhu v rozsahu třídy 9, například dat, obrazu a/nebo zvuku, elektronické publikace;

(16) nosiče informací všeho druhu v rozsahu třídy 16, například tiskoviny a polygrafické výrobky, knihy, letáky, fotografie, manuály, plakáty; (38) poskytování (šíření) informací prostřednictvím komunikačních sítí, například internetu, bezdrátovými, kabelovými, satelitními sítěmi, diskusní skupiny a virtuální místnosti pro online komunikaci; (41) vzdělávací, výchovná, osvětová a zábavní činnost, výuka cizích jazyků, rekvalifikační kurzy, lektorská činnost, pořádání odborných kurzů, školení a jiných vzdělávacích akcí, setkání všeho druhu pro nekomerční účely, překladatelské služby.

- (730) **AKCENT International House Prague, družstvo**, Bítovská 3, Praha 4, Česká republika  
 (740) Ing. Reichel Pavel, Lopatecká 14, Praha 4

- (210) **O 188108**  
 (220) 30.01.2003  
 (320) 28.02.2003  
 (511) 9, 16, 41  
 (540)

**Jihomoravský**  
  
 zpravodaj

- (510) (9) elektronické publikace; (16) tištěné publikace; (41) vydavatelství.  
 (590) Barevná  
 (730) **SAMAB BRNO GROUP, a. s.**, Valchařská 6, Brno, Česká republika

- (210) **O 188125**  
 (220) 30.01.2003  
 (320) 30.01.2003  
 (511) 9, 35, 42  
 (540)

**3000 TECHNOLOGY**

- (510) (9) software, hardware, komunikační systémy, nosiče dat, informační technologie, počítače; (35) propagace, reklama, inzerce; (42) návrh a vývoj počítačového softwaru a hardwaru.  
 (730) **Petr Pešek**, Jugoslávských partyzánů 36, Praha 6, Česká republika

- (210) **O 188126**  
 (220) 30.01.2003  
 (320) 30.01.2003  
 (511) 36, 39, 40  
 (540)

## KONEGO

- (510) (36) služby nemovitostní - správa a pronájem nemovitostí; (39) pronájem motorových vozidel, automobilů a dopravních zařízení; (40) úpravy kovových materiálů - povrchové zušlechťování kovů, kovové potahování, kovoobrábění, mechanické úpravy kovů.  
 (730) **KONEGO spol. s r.o.**, Trocnovská 6/773, Ostrava-Přívoz, Česká republika  
 (740) JUDr. Sokolová Iveta, advokátka, Patočkova 39, Praha 6

- (210) **O 188127**  
 (220) 30.01.2003  
 (320) 30.01.2003  
 (511) 36, 39, 40

(540)



(510) (36) služby nemovitostní - správa a pronájem nemovitostí; (39) pronájem motorových vozidel, automobilů a dopravních zařízení; (40) úpravy kovových materiálů - povrchové zušlechťování kovů, kovové potahování, kovoobrábění, mechanické úpravy kovů.

(590) Barevná

(730) **KONEGO spol. s r.o.**, Trocnovská 6/773, Ostrava-Přívoz, Česká republika

(740) JUDr. Sokolová Iveta, advokátka, Patočkova 39, Praha 6

(210) **O 188136**

(220) 31.01.2003

(320) 31.01.2003

(511) 9, 28, 41

(540)

### Multi Casino

(510) (9) přístroje a zařízení určené k zábavě, zejména automaty výherní, prodejní a hudební, jejich součásti a příslušenství, spadající do této třídy; (28) hry, spadající do této třídy, jejich součásti a příslušenství, zejména automatické, s výjimkou těch, které se uvádějí do chodu vhozením mince nebo těch, které jsou užívány výhradně s televizním přijímačem, elektronické, s výjimkou her, které jsou užívány výhradně s televizním přijímačem, hry stolní a společenské; (41) zprostředkování služeb sloužících k zábavě a pobavení, spadajících do této třídy, provozování zařízení sloužícího k zábavě, zejména provozování výherních hracích přístrojů, a to i s hraním o peníze, informace o možnostech zábavy, provozování nočních klubů, provozování her on line z počítačové sítě, demonstrace a výuka pravidel her pro pobavení, též hazardních her, pronájem her.

(730) **DELIS SERVIS s.r.o.**, Na Valech 5519, Ostrava-Třebovice, Česká republika

(740) Pacl Václav, patentový zástupce, Okrajová 4a, Havířov - Podlesí

(210) **O 188182**

(220) 03.02.2003

(320) 03.02.2003

(511) 5, 29, 30, 32

(540)



(510) (5) přípravky-poživatiny obsahující biologické katalyzátory pro fyzicky aktivní osoby, sportovce, rekonvalescenty, posilující poživatiny, extrakty a potraviny pro zvláštní výživu, dietetické, diabetické poživatiny a potraviny pro zvláštní výživu, vitamínové přípravky, potravní doplňky pro posílení imunity organismu a zlepšení zdraví v tuhém a tekutém stavu, ve formě kapek, sirupů, gelů, past, tablet, pastilek, tobolek, kapslí, prášků, obilní klíčky, kultury mikroorganismů pro diety, vše pro léčebné účely; (29) veškeré potraviny v konzervách na bázi masa, ryb, drůbeže a zeleniny, ovocné dřeně, poživatiny z ovoce; (30) káva a náhražky kávy, obilní vločky a jiné obilné výrobky určené k výživě lidí, müsli, čaje, přípravky-poživatiny obsahující biologické katalyzátory pro fyzicky aktivní osoby, sportovce, rekonvalescenty, posilující poživatiny, extrakty a

potraviny pro zvláštní výživu v rámci této třídy pro neléčebné účely, dietetické a diabetické poživatiny a potraviny pro zvláštní výživu v rámci této třídy, potravní doplňky pro posílení imunity organismu a zlepšení zdraví v tuhém a tekutém stavu, ve formě kapek, sirupů, gelů, past, tablet, pastilek, tobolek, kapslí, prášků v rámci této třídy pro neléčebné účely; (32) nealkoholické nápoje syčené i nesyčené, včetně nápojů minerálních, šumivých a energetických, sirupy a jiné přípravky a koncentráty pro přípravu nápojů, včetně nápojů diabetických a dietetických nikoliv pro léčebné účely, ovocné šťávy a nápoje z ovocných šťáv, stolní a minerální vody, nápojové směsi a prášky, nízkokalorické míchané nápoje, energetické nápoje, iontové nápoje.

(730) **Sport Wave, s. r. o.**, Kuchař 4, Kuchař, Česká republika

(210) **O 188225**

(220) 04.02.2003

(320) 04.02.2003

(511) 35, 36, 41, 42

(540) **VAIRON CONSULTING, a.**

### S.

(510) (35) zprostředkování obchodu, zprostředkování obchodních služeb ve třídě 35; (36) pronájem nemovitostí, bytů a nebytových prostor bez poskytování jiných než základních služeb spojených s pronájemem; (41) pořádání odborných kurzů, školení a jiných vzdělávacích akcí včetně lektorské činnosti; (42) činnost technických poradců v oblasti výpočetní techniky, řízení a organizace, tvorba (vývoj) software a poradenství v oblasti hardware a software, pronájem počítačů.

(730) **VAIRON CONSULTING, a. s.**, Roháčova 42, Praha 3, Česká republika

(740) Mgr. Tomáš Machurek, advokát, AK Fiala, Profous, Maisner & spol., V Jámě 1, Praha 1

(210) **O 188231**

(220) 04.02.2003

(320) 04.02.2003

(511) 9, 16, 42

(540)

### REPORT DESIGNER

(510) (9) počítačový software; (16) manuály v papírové formě; (42) tvorba, vývoj software, pronájem software, tvorba počítačových systémů, převod dat počítačových programů, údržba počítačových programů.

(730) **STORMWARE s.r.o.**, Za Prachárnou 45, Jihlava, Česká republika

(740) Ing. Kendereški Dušan, patentový zástupce, Lidická 51, Brno

(210) **O 188287**

(220) 05.02.2003

(320) 05.02.2003

(511) 9, 16, 35, 38, 41

(540)

### Bez obalu

(510) (9) nahrané a nenahrané nosiče záznamu zvuku a obrazu, zejména audiokazety, videokazety, magnetofonové pásky, gramofonové desky, kompaktní disky, videodisky, audiovizuální díla na nosičích, hudební díla na nosičích, informace a záznamy na jakémkoliv nosiči (s výjimkou nosičů, papírových ze třídy 16) i v elektronické podobě; (16) propagační tiskoviny, zejména katalogy, prospekty, plakáty, fotografie, knihy, časopisy, pohlednice, gratulace, dopisní papíry, obálky, kalendáře, zejména nástěnné a

stolní, samolepky, obtisky, poznámkové bloky, desky na spisy, pořadače, omalovánky, activity books, balicí papír, školní sešity, skicáky, tužky, pastelky, tuhy, gumy, ořezávátka, ořezávátka strojky, penály, papírové tašky, umělohmotné tašky, obaly všeho druhu papírové, těžítka, tiskoviny, časopisy, periodika, knihy, plastické nebo papírové obaly obecně, listy, pytlíky a sáčky pro obalovou techniku, umělecké nebo ozdobné předměty z papíru nebo plastických hmot, obalové materiály z plastických hmot; (35) reklamní, inzertní a propagační činnost prostřednictvím jakéhokoliv média, prostřednictvím telefonní sítě nebo datové sítě nebo informační sítě, činnost reklamní agentury, zprostředkování v obchodních vztazích, zprostředkovatelská činnost v oblasti obchodu a mediálního průmyslu, jako je zprostředkování reklamy, inzerce, propagace, informací; (38) spoje, komunikační služby, provozování rozhlasového vysílání, hudební vysílání a šíření informací prostřednictvím počítačových a telekomunikačních sítí včetně internetu; (41) tvorba rozhlasových programů, rozhlasového zpravodajství, publicistiky, zprostředkování zpravodajství, činnost vzdělávací a zábavná, vyučovací, vydavatelská a nakladatelská, pořádání koncertů, agentážní činnost v oblasti umění a kultury, pořádání soutěží všeho druhu.

(730) **Český rozhlas**, Vinohradská 12, Praha 2, Česká republika

(740) Mgr. Marie Šebelová, Advokátní kancelář Winter & spol., Palác Český rozhlas, Vinohradská 12, Praha 2

(210) **O 188324**

(220) 06.02.2003

(320) 06.02.2003

(511) 17, 37, 42

(540)

### tribotex

(510) (17) filtrační vložky pro všechny typy odprašovacích a filtračních zařízení, filtrační plachetky a kapsy pro filtraci kapalin v kalolisech - v rámci této třídy; (37) servis filtračních zařízení - vložek; (42) poradenství v oblasti průmyslové filtrace.

(730) **ECOTEX s.r.o.**, Dráby 785/IV, Vysoké Mýto, Česká republika

(740) Antonín Koňák - patentový zástupce, KOŇÁK - patentová a známková kancelář, Karla Čapka 808, Milevsko

(210) **O 188610**

(220) 10.02.2003

(320) 10.02.2003

(511) 6, 20, 37

(540)

### JP-KONTAKT

(510) (6) zámečnické výrobky kovové, kovové nábytkové součásti - kryty, madla a lišty k nábytku, kování, kovové lamelové a jiné rošty jako součást nábytku, kovové vložky do postele, kovové konstrukce stavební, žebříky kovové včetně skládacích, sklopné schůdky, stojany, stojky, kovové kartotéky a lístkovnice, skříňky a bedny, bezpečnostní, ohnivzdorné, spisové a výkresové skříně, trezory, věšáky, vše z kovu a v rámci této třídy; (20) nábytek ze dřeva, kovu, plastu a jejich vzájemných kombinací, nábytek čalouněný, chromovaný i lakovaný, nábytek kancelářský, nábytek pro archiv, kovový, sedací, dílenský, nemocniční a šatnový, postele, lavice, lehátka, pohovky, stoly včetně pracovních a dílenských, stolky, stoličky, lavice a lavičky, skříně, skříňky, registratury, regály, pulty, věšáky, čekárenské a šatnové lavice, výrobky ze dřeva jako části nábytku, zejména desky, dvířka, police, kontejnery; (37) zámečnické, truhlářské a natěračské práce, instalace a opravy nábytku a jeho příslušenství,

instalace, servis a údržba stolařských a truhlářských výrobků a výrobků kovovýroby.

(730) **Jiří Pozner**, K Olšině 237, Pardubice, Česká republika

(740) Ing. Baumová Radmila, Nádražní 29, Žďár nad Sázavou

(210) **O 188611**

(220) 10.02.2003

(320) 10.02.2003

(511) 6, 20, 37

(540)



(510) (6) zámečnické výrobky kovové, kovové nábytkové součásti - kryty, madla a lišty k nábytku, kování, kovové lamelové a jiné rošty jako součást nábytku, kovové vložky do postele, kovové konstrukce stavební, žebříky kovové včetně skládacích, sklopné schůdky, stojany, stojky, kovové kartotéky a lístkovnice, skříňky a bedny, bezpečnostní, ohnivzdorné, spisové a výkresové skříně, trezory, věšáky, vše z kovu a v rámci této třídy; (20) nábytek ze dřeva, kovu, plastu a jejich vzájemných kombinací, nábytek čalouněný, chromovaný i lakovaný, nábytek kancelářský, nábytek pro archiv, kovový, sedací, dílenský, nemocniční a šatnový, postele, lavice, lehátka, pohovky, stoly včetně pracovních a dílenských, stolky, stoličky, lavice a lavičky, skříně, skříňky, registratury, regály, pulty, věšáky, čekárenské a šatnové lavice, výrobky ze dřeva jako části nábytku, zejména desky, dvířka, police, kontejnery; (37) zámečnické, truhlářské a natěračské práce, instalace a opravy nábytku a jeho příslušenství, instalace, servis a údržba stolařských a truhlářských výrobků a výrobků kovovýroby.

(730) **Jiří Pozner**, K Olšině 237, Pardubice, Česká republika

(740) Ing. Baumová Radmila, Nádražní 29, Žďár nad Sázavou

(210) **O 188612**

(220) 10.02.2003

(320) 10.02.2003

(511) 29, 32

(540)



(554) Prostorová

(510) (29) mléko, mléčné výrobky, tekuté mléčné výrobky; (32) nealkoholické nápoje, ovocné šťávy, minerální vody.

(590) Barevná

(730) **Mlékárna Kunín, a. s.**, Kunín, Česká republika

(740) Ing. Jaromír Píkrýl, Patentová a známková kancelář, Včelín 1161, Hulín

(210) **O 188662**

(220) 10.02.2003

(320) 10.02.2003

(511) 35, 36, 37, 42  
(540)



(510) (35) poskytování pomoci při provozu obchodu a hospodářské činnosti, obchodní nebo podnikatelský průzkum, obchodní management a podnikatelské informace, posuzování efektivnosti provozu a racionalizace práce, hospodářské prognózy, činnost ekonomických poradců, propagační činnost, reklama, marketing; (36) finanční operace, shromažďování peněžních prostředků od právnických a fyzických osob za účelem jejich kapitalizace a investování v oblasti vodního hospodářství, zejména při výstavbě a rekonstrukci vodovodů, kanalizací a čistíren odpadních vod; (37) stavební činnost, výstavba, údržba, rekonstrukce a modernizace vodovodů, kanalizací a čistíren odpadních vod, stavební dozor; (42) vývojové, inženýrské a technické služby a práce - v rámci této třídy, poradenství, expertizy, příprava a vypracování technických návrhů, technický průzkum a technické projekty, projektová činnost, návrhy a projekty vodovodů, kanalizací a čistíren odpadních vod.

(730) Svaz VKMO s.r.o., Soběšická 156, Brno, Česká republika

(740) Mgr. Žáková Marie, Lidická 51, Brno

(210) **O 188663**

(220) 10.02.2003

(320) 10.02.2003

(511) 29

(540) **APETITO MAXI XXL**

(510) (29) sýry, mléko, mlékárenské výrobky.

(730) TPK, spol. s r.o., Velkomoravská 28, Hodonín, Česká republika

(740) Ing. KANIA František, Mendlovo nám. 1a, Brno

(210) **O 188666**

(220) 10.02.2003

(320) 10.02.2003

(511) 9, 16, 35, 38, 41

(540)

**DF domicilforum**  
doma na venkově

(510) (9) nosiče informací, zejména se záznamem obrazu a zvuku, data, databáze a jiné informační produkty na magnetických nosičích a v elektronických, datových, informačních a telekomunikačních sítích, multimediální aplikace, zejména elektronické časopisy, elektronická periodika a knihy v elektronické podobě; (16) tiskoviny všeho druhu, periodický a neperiodický tisk, zejména časopisy, noviny, knihy, prospekty, plakáty, fotografie, pohlednice, dopisnice, dopisní papíry, kalendáře, knihařské výrobky, propagační materiály a předměty z papíru, zejména letáky, brožury, tiskařské typy a štočky; (35) reklamní, inzertní a propagační činnost, informační servis a poradenské služby v obchodě, pořádání reklamních a obchodních výstav a předváděcích akcí zboží a služeb, včetně distribuce zboží k reklamním účelům, zprostředkovatelské služby v oblasti obchodu, obchodní služby v oboru polygrafie, průzkum trhu a marketing,

obchodní zastoupení tuzemských a zahraničních firem, rozmnožovací služby; (38) šíření informací prostřednictvím informačních sítí, zejména v Internetu; (41) nakladatelská a vydavatelská činnost v oboru zábavních, odborných, zpravodajských a vzdělávacích tiskovin, publikací, zpráv a informací, zvukových, textových a audiovizuálních nosičů, včetně multimediálních aplikací, produkční a agenturní činnost v oblasti zábavy, kultury a výchovy, informační, konzultační, obstaravatelské a zprostředkovatelské služby v oboru nakladatelské a vydavatelské činnosti a produkční a agenturní činnosti v oblasti zábavy, kultury a výchovy.

(730) GLOBAL FORUM, s.r.o., V Předním Veleslavíně 1, Praha 6, Česká republika

(210) **O 188668**

(220) 10.02.2003

(320) 10.02.2003

(511) 9, 16, 35, 38, 41

(540)

**magazín domicil**

(510) (9) nosiče informací, zejména se záznamem obrazu a zvuku, data, databáze a jiné informační produkty na magnetických nosičích a v elektronických, datových, informačních a telekomunikačních sítích, multimediální aplikace, zejména elektronické časopisy, elektronická periodika a knihy v elektronické podobě; (16) tiskoviny všeho druhu, periodický a neperiodický tisk, zejména časopisy, noviny, knihy, prospekty, plakáty, fotografie, pohlednice, dopisnice, dopisní papíry, kalendáře, knihařské výrobky, propagační materiály a předměty z papíru, zejména letáky, brožury, tiskařské typy a štočky; (35) reklamní, inzertní a propagační činnost, informační servis a poradenské služby v obchodě, pořádání reklamních a obchodních výstav a předváděcích akcí zboží a služeb, včetně distribuce zboží k reklamním účelům, zprostředkovatelské služby v oblasti obchodu, obchodní služby v oboru polygrafie, průzkum trhu a marketing, obchodní zastoupení tuzemských a zahraničních firem, rozmnožovací služby; (38) šíření informací prostřednictvím informačních sítí, zejména v Internetu; (41) nakladatelská a vydavatelská činnost v oboru zábavních, odborných, zpravodajských a vzdělávacích tiskovin, publikací, zpráv a informací, zvukových, textových a audiovizuálních nosičů, včetně multimediálních aplikací, produkční a agenturní činnost v oblasti zábavy, kultury a výchovy, informační, konzultační, obstaravatelské a zprostředkovatelské služby v oboru nakladatelské a vydavatelské činnosti a produkční a agenturní činnosti v oblasti zábavy, kultury a výchovy.

(730) GLOBAL FORUM, s.r.o., V Předním Veleslavíně 1, Praha 6, Česká republika

(210) **O 188689**

(220) 11.02.2003

(320) 11.02.2003

(511) 9

(540)

**Clean - air**

(510) (9) osobní ochranné dýchací systémy s nuceným přívodem filtrovaného vzduchu.

(730) MALINA - SAFETY s.r.o., Luční 11, Jablonec nad Nisou, Česká republika

(210) **O 188725**  
 (220) 12.02.2003  
 (320) 01.11.2002  
 (511) 7, 12  
 (540)

## MIVEC

(510) (7) části motorů pro automobily náležející do tř. 7; (12) automobily, díly a součásti pro automobily, motory pro automobily.  
 (730) **mitsubishi JIDOSHA KOGYO KABUSHIKI KAISHA**, 33-8, Shiba 5-chome, Minato-ku, Tokyo, Japonsko  
 (740) JUDr. Matějka Jan, Advokátní a patentová kancelář Čermák, Hořejš, Myslíl, Národní 32, Praha 1

(210) **O 188728**  
 (220) 12.02.2003  
 (320) 12.02.2003  
 (511) 20, 21  
 (540)

## BABYKA

(510) (20) nábytek a nábytkové doplňky ze dřeva a kovu nezařazené v jiných třídách; (21) keramika pro použití v domácnosti, výrobky ze skla a porcelánu pro použití v domácnosti.  
 (730) **Miloš Štěpánek**, Zubčice 59, Velešín, Česká republika  
 (740) JUDr. Miloš Všečetka, advokát, Společná advokátní kancelář Všečetka Zelený Švorčík Kalenský a partneři, Hálkova 2, Praha 2

(210) **O 188729**  
 (220) 12.02.2003  
 (320) 12.02.2003  
 (511) 7, 11, 21, 37, 42  
 (540)



(510) (7) zařízení, stroje a nástroje pro gastronomii, zejména elektromechanická zařízení pro domácnost a restaurační zařízení, nástroje poháněné elektrickým motorem nebo jiným mechanickým pohonem jako, např. drtiče, hnětací stroje, elektrické mlýnky, mixéry, míšící nástroje elektrické, lisy na ovoce, kuchyňské roboty, škrábací stroje na zeleninu, šlehače apod., pračky, myčky na nádobí a skla, mandly; (11) chladírenská zařízení, jako např. mrazničky, chladničky, chladící a mrazící buňky, výrobníky ledu a zmrzliny, vybavení chladírenských vozů, gastronomická zařízení, jako např. zařízení pro vaření, sporáky, mikrovlnné trouby, kávovary, ohřívače vody, zařízení velkokapacitních kuchyní, zařízení pro větrání a úpravu vzduchu, odsavače par, klimatizační zařízení, zařízení na sušení, jako např. sušičky prádla, topná zařízení, boilersy, zařízení osvětlovací, zařízení pro rozvod vody, včetně náhradních dílů k uvedeným zařízením; (21) náčiní a nádoby pro domácnost, kuchyň a k restauračním účelům, jako např. kuchyňské nádobí a náčiní, zboží skleněné, porcelánové a keramické; (37) montáž a servis, záruční a jiné opravy gastronomických a chladírenských zařízení, strojů a přístrojů uvedených ve tř. 7, 11 a 21, odborná činnost v oblasti instalace kuchyňských a chladírenských strojů a přístrojů a zajištění jejich optimálního provozu; (42) projektová činnost, vytváření projektových studií, odborná činnost v oblasti zařízení, plánování a rozmístění

kuchyňských a chladírenských strojů a přístrojů.  
 (730) **GASTRO - EIS - TECHNIK, spol. s r.o.**, Bělohorská 77, Praha 6, Česká republika  
 (740) Ing. Michal Jupa, patentový zástupce, Na Baních 1385, Praha 5 - Zbraslav

(210) **O 188741**  
 (220) 12.02.2003  
 (320) 12.02.2003  
 (511) 9, 35, 36, 38, 42  
 (540)

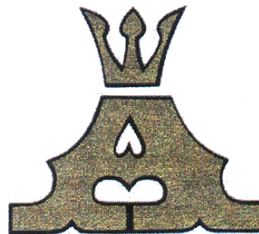

(510) (9) data, databáze a jiné informační produkty na nosičích dat a v elektronických datových, informačních telekomunikačních sítích všeho druhu, nosiče dat všeho druhu spadající do tř. 9, elektronické a datové sítě, multimediální aplikace, multimediální informační katalogy, elektronické časopisy, elektronická periodika a knihy v elektronické podobě, počítače, programové vybavení pro informační technologie a pro komunikaci, programové vybavení umožňující elektronické obchodování, nahraný software na CD a DVD discích a magnetických médiích; (35) komerční informační kancelář, systemizace informací do počítačové databáze, průzkum a analýza trhu zejména trhu realit, provádění obchodních rešerší, vyhledávání, indexování, spojování a uspořádání dat pro Internet, elektronické komunikační sítě a elektronické databáze, příprava elektronických pozvánek, komerční využití Internetu v oblastech komerčních internetových médií a vyhledávacích služeb, on-line inzerce v oblasti trhu s realitami, prezentace uživatelů na stránkách World Wide Web v počítačové síti Internet, direct mailové služby; (36) činnost realitní kanceláře, pronájem bytů, pronájem nájemních domů, správa realit a nemovitostí, finanční odhady a oceňování nemovitostí, investorská činnost v oblasti výstavby, zprostředkování finančních operací, zástavy, leasingové financování koupě, zprostředkování půjček, finanční poradenství, zprostředkovatelské, poradenské a konzultační služby v oblasti realit a investic, ubytovací kancelář; (38) poskytování informací a jiných informačních produktů všeho druhu - informační kancelář, přenos zpráv a obrázků pomocí počítačů, šíření elektronických časopisů a jiných periodik, knih a dalších informací v počítačových sítích, počítačová komunikace, elektronická pošta, poradenská činnost v oblasti telekomunikačních systémů, provozování informačních sítí, systémů a databází, včetně elektronických, zejména on-line systémů; (42) programové projekty, tvorba informačních databází, zprostředkování právní pomoci v oboru realit, tvorba software, programování, počítačové programy, návrh programového vybavení, aktualizace a údržba programového vybavení, programování internetových databázových systémů a internetových aplikací, tvorba multimediálních dokumentů, prezentací, aplikací, katalogů apod. konstrukce WWW prezentací a řešení WWW serverů, tvorba informačních databází, grafický design.

(590) Barevná

(730) **Appl reality s. r. o.**, Berounská 22, Unhošť, okr. Kladno, Česká republika

(740) Ing. Jana Vandělková, Bohemia Patent, Hradební 3, Praha 1

(210) **O 188759**

(220) 13.02.2003

(320) 13.02.2003

(511) 35, 41

(540) **Squashem proti drogám a kriminalitě**

(510) (35) propagační činnost, zejména při pořádání sportovních, společenských a kulturních akcí; (41) pořádání sportovních, společenských a kulturních akcí, zejména turnajů, zápasů, přehlídek a exhibičních vystoupení, výchovná a tréninková činnost, zábavní činnost.

(730) **FM RELAX SQUASH CLUB občanské sdružení**,

Křížkova 1377, Frýdek - Místek, Česká republika

(740) Ing. Zdeněk Michálek, HM PARTNERS, s. r. o., 28. října 150, Ostrava

(210) **O 188766**

(220) 13.02.2003

(320) 13.02.2003

(511) 30, 32, 33

(540) **SMÍCHOV ICE**

(510) (30) nápoje na bázi čaje; (32) nealko a iontové a energetické nápoje; (33) alkoholické nápoje.

(730) **Radek Klíma**, Tábor 43, Brno, Česká republika

(210) **O 188767**

(220) 13.02.2003

(320) 13.02.2003

(511) 35, 37, 42

(540)



(510) (35) zprostředkování obchodu; (37) služby technických poradců v hornické činnosti a těžby nerostných surovin; (42) služby v projektové činnosti ve výstavbě, v inženýrské činnosti v investiční výstavbě, vizualizace a animace grafického zobrazení projektovaných řešení.

(590) Barevná

(730) **Terén Design s.r.o.**, J.V. Sládka 1113/3, Teplice, Česká republika

(210) **O 188840**

(220) 17.02.2003

(320) 17.02.2003

(511) 3, 9

(540) **woodpecker**

(510) (3) parfumerie, kosmetika, vonné oleje, mýdla; (9) brýle, brýle sluneční, brýlová skla, brýlové obroučky, brýlové řetízky, pouzdra na brýle, cvikry, cvikrové řetízky, obroučky cvikrů, řetízky ke cvikrům, pouzdra na cvikry, kontaktní čočky, pouzdra na kontaktní čočky, korekční čočky, ochranné brýle pro sportovní účely, fotoaparáty, fotoaparáty digitální, karty s pamětí nebo s mikroprocesorem, klávesnice počítačové, kompaktní optické disky, optické nosiče dat, magnetické nosiče dat, kopírovací zařízení a stroje-fotografické, elektrostatické,

termické, mikroprocesory, procesory, monitory, notebooky, počítačové paměti, periferní zařízení počítačů, počítače, počítačové tiskárny, propojovací mezičlánky pro počítače, konektory, skenery, zařízení ke zpracování dat, počítačový software.

(730) **WOODPECKER, s.r.o.**, Radnická 376/11, Brno,

Česká republika

(740) Ing. Mgr. Holasová Hana, A. Holas & partner

PATENTOVÁ A ZNÁMKOVÁ KANCELÁŘ, Křížová 4, Brno

(210) **O 188842**

(220) 17.02.2003

(320) 17.02.2003

(511) 35, 37, 42

(540)



(510) (35) zprostředkovatelské služby v oblasti obchodu, marketing, odborné konzultační služby v oblasti marketingu a prodeje, zpracování odborných marketingových posudků, obchodní poradenství, reklamní činnost; (37) provádění stavebních prací, zejména stavby občanské, průmyslové a inženýrské, stavební rekonstrukce, demolice staveb, realizace inženýrských sítí, zprostředkování stavebních prací, zprostředkování oprav a přestaveb nemovitostí, montování staveb bytů a průmyslových prostor, stavební úpravy v rámci dokončování staveb, poradenství ve stavebnictví; (42) inženýrská činnost v investiční výstavbě, konstruktérské a projekční práce v investiční výstavbě, technické poradenství v investiční výstavbě.

(730) **Stavební marketing s.r.o.**, Tovačovského 3678,

Kroměříž, Česká republika

(740) Ing. Jaromír Píkrýl, Patentová a známková kancelář, Včelín 1161, Hulín

(210) **O 188843**

(220) 17.02.2003

(320) 17.02.2003

(511) 1, 2, 3

(540)

**OMI-CRON**

(510) (1) chemická činidla, průmyslové chemikálie, disperzní činidla a látky, impregnační látky a přípravky, přípravky proti vlhkosti s výjimkou barev, konzervační přísady a přípravky s výjimkou barev a olejů, ochranné chemické přípravky pro plech, zdivo, beton, cihly, dlaždice, sklo, ohnivzdorné přípravky, rozpouštědla pro fermeže a laky, tmel pro opravy rozbitých předmětů, pro vyplňování dutin a pro pneumatiky, umělé pryskyřice, antikorozní přípravky, smáčecí a zvlhčovací přípravky; (2) barvy a laky tekuté a ve spreji, ochranné, konzervační a krycí nátěry a přípravky, vosky pro leštění nátěrů, penetrační prostředky, tmely sklenářské, tmely podkladové pro nátěry, antikorozní přípravky, tuky a oleje, mořidla, pigmenty, barviva, prášky a přípravky pro barvení a malování, ředidla, lepidla a pojiva pro barvy, přípravky pro odstraňování barev, tapet a nátěrů, náplně tonerů pro tiskárny a kopírovací stroje; (3) přípravky pro leštění, odmašťování a broušení.

(730) **COLOR STUDIO, s.r.o.**, Skuherského 2545, České

Budějovice, Česká republika

(740) Fischer Michael, FISCHER & PARTNER, Na Hrobci 5, Praha 2

- (210) **O 188845**  
 (220) 17.02.2003  
 (320) 17.02.2003  
 (511) 19, 37, 40, 42  
 (540)



- (510) (19) busty z kamene, betonu a mramoru, desky náhrobní nekovové, dlažba nekovová, dlaždice nekovové, dlaždice na podlahy nekovové, dlaždice na stěny pro stavebnictví nekovové, figurky (sošky) z kamene, betonu a mramoru, hrobky nekovové, kámen, kámen stavební, kámen umělý, kamenické výrobky, kamenina pro stavebnictví, kameny náhrobní, mozaiky pro stavebnictví, mramor, náhrobky nekovové, obklady stěn nekovové, památníky náhrobní nekovové, pamětní tabule nekovové, pomníky nekovové, schodiště nekovová, schodnice (součásti schodišť) nekovové, schody (stupně) nekovové, sloupy nekovové, sochy z kamene, betonu a mramoru, stély (náhrobní kameny) nekovové, šterk, šterk drcený, žula; (37) asfaltování, demolice budov, cestářství-dlaždění, čištění budov, fasád, vnějších povrchů a ploch, čištění nebo broušení pemzou, dozor nad stavbami, důlní těžba, hornictví, chemické čištění, informace o opravách, izolování proti vlhkosti, izolování staveb, klempířství a instalatérství, instalace a opravy klimatizačního zařízení, lakování, glazurování, malování a natírání interiérů, exteriérů, montáže lešení, pískování, pokrývačské služby (práce), povrchová těžba, pronájem bagrů a rypadel, pronájem čistících strojů, pronájem stavebních strojů a zařízení, půjčování jeřábů (stavební zařízení), opravy a stavby skladů, stavby továren, stavebnictví, stavitelství, stavební informace, štukování, sádrování, tapetování, služby utěšování (tmelení) budov, zedníci, zednické služby; (40) barvení, broušení, čištění povrchů, zpracování dřeva, frézování, hoblování, informace o zpracování materiálů, kreslení, rýsování laserem, leštění třením, montáž materiálů na objednavku pro třetí osoby, pájení, povrchové barevné tónování oken, rytí, gravírování, řezání pilou; (42) inženýrské práce, expertizy, kalibrování (měření), kontrola kvality, stavební projekce, projektová činnost, studie technických projektů.
- (590) Barevná  
 (730) **VKD stavby spol. s r.o.**, Manětínská 1526/10, Plzeň, Česká republika  
 (740) JUDr. Jan Gallivoda, Advokátní kancelář, Nerudova 5, Plzeň

- (210) **O 188847**  
 (220) 17.02.2003  
 (320) 17.02.2003  
 (511) 9, 16  
 (540)



- (510) (9) internetové noviny; (16) periodické tiskoviny.  
 (730) **Ivan Haž**, Na Obci 843, Jaroměř, Česká republika

- (210) **O 188860**  
 (220) 17.02.2003  
 (320) 17.02.2003  
 (511) 29

- (540) **Valašský špek**  
 (510) (29) maso a masné výrobky.  
 (730) **Masný průmysl - Krásno, spol. s r.o.**, Třída T. Bati 4, Zlín, Česká republika  
 (740) JUDr. Hořínková Miroslava, advokátka, Masarykova 753, areál a.s. DEZA, Valašské Meziříčí

- (210) **O 188874**  
 (220) 18.02.2003  
 (320) 18.02.2003  
 (511) 9, 16, 35, 36  
 (540)

## PC komplet

- (510) (9) počítačové programy a softwarové vybavení počítačů pro internetové bankovníctví; (16) papírové nosiče informací zejména tiskoviny, letáky, propagační materiály, plakáty, fotografie, psací a kancelářské potřeby, papírenské zboží; (35) inzertní, reklamní a propagační činnost, pomoc při řízení obchodní činnosti, obchodní administrativa, kancelářské práce, marketing; (36) služby finanční, peněžní, nemovitostní a pojišťovací zejména přijímání vkladů od veřejnosti, poskytování úvěrů, investování do cenných papírů na vlastní účet, finanční pronájem (leasing), platební styk a zúčtování, vydávání platebních prostředků jako platebních karet, cestovních šeků, poskytování záruk, otevírání akreditivů, obstarávání inkasa, obchodování s devizovými hodnotami v oblasti termínových obchodů a opcí včetně kursových a úrokových obchodů, s převoditelnými cennými papíry, a to na vlastní účet nebo na účet klienta, účast na vydávání akcií a poskytování souvisejících služeb, finanční makléřství, poskytování porad ve věcech podnikání v oblasti bankovníctví a finančnictví, obhospodařování cenných papírů klienta na jeho účet včetně poradenství, uložení a správa cenných papírů nebo jiných hodnot, výkon funkce depozitáře investičního fondu, směnárská činnost, poskytování bankovních informací, pronájem bezpečnostních schránek, vydávání hypotečních zástavních listů podle zvláštního zákona.  
 (730) **Komerční banka, a.s.**, Na příkopě 33 čp. 969, Praha 1, Česká republika

- (210) **O 188880**  
 (220) 18.02.2003  
 (320) 18.02.2003  
 (511) 35, 38, 39, 41, 42, 43  
 (540)



- (510) (35) konzultační a analytická činnost v oblasti automatizovaného zpracování dat, reklamní činnost, informační služby pro zprostředkování obchodu; (38) telekomunikační služby, elektronická pošta, přenos informací a dat prostřednictvím počítačových sítí; (39) informační služby v oblasti cestovního ruchu; (41) školicí činnost v oblasti informatiky - výpočetní techniky a software, vydavatelská činnost, informační služby v oblasti kultury a sportu, informační služby v oblasti státní i veřejné správy a samosprávy; (42) konzultační a analytická činnost v oblasti informačních systémů a výpočetní techniky, tvorba software, včetně internetových www stránek a aplikací, registrace internetových domén, provoz internetových serverů, provoz e-mailových serverů, grafické práce; (43) informační služby pro zprostředkování ubytování.



- (730) **Mgr. Pavel Hladký - ŠumavaNet.CZ**, Mánesova  
805, Klatovy III, Česká republika
- (740) Ing. Zdeněk Michálek, HM PARTNERS, s. r. o., 28. října  
150, Ostrava

- (210) **O 188944**  
(220) 19.02.2003  
(320) 19.02.2003  
(511) 28  
(540)

- (510) (28) hračky, hry, šatičky pro panenky, sportovní potřeby  
spadající do této třídy.
- (590) Barevná
- (730) **Global EXPRES a.s.**, Průhonice 560, Praha - Západ,  
Česká republika

- (210) **O 188969**  
(220) 20.02.2003  
(320) 20.02.2003  
(511) 1, 2, 3, 4, 5, 16, 18, 19, 28, 29, 30, 31, 32, 33, 34, 35, 36,  
37, 39, 41, 43  
(540)

- (510) (1) chemické výrobky pro průmyslové a vědecké účely,  
pro fotografii, zemědělství, zahradnictví, lesnictví, pro  
konzervaci potravin, chemické přísady do čistících  
prostředků a roztoků; (2) barvy, laky, oleje pro průmyslové  
a textilní barvy, přípravky k barvení potravin a nápojů,  
barviva; (3) přípravky prací a bělicí, čistící, lešticí,  
odmašťovací, mýdlo, výrobky kosmetické, voňavkářské  
včetně éterických olejů, vodičky na vlasy, zubní pasty,  
prášky, mořidla na prádlo, barvy na vlasy; (4) paliva (černá  
a hnědá uhlí), palivové dřevo a oleje, prostředky pro  
svícení, svíčky, svíce, knoty, pohonné hmoty, průmyslové  
oleje; (5) výrobky dietetické pro děti a nemocné,  
prostředky dezinfekční, farmaceutické výrobky; (16)  
lepenky a kartonážní výrobky, časopisy, periodika, knihy,  
výrobky knihařské, fotografie, psací potřeby, kancelářská  
lepidla, potřeby pro umělce, štětky, psací stroje,  
kancelářské potřeby kromě nábytku, učební a školní  
potřeby a pomůcky, hrací karty, tiskařské typy, štoky,  
papírové pleny a slintáčky; (18) kůže a imitace kůže,  
výrobky z kůže a z imitace kůže, surové kůže a kožešiny,  
kufry a cestovní brašny, deštníky, slunečníky, hole, biče,  
postroje pro koně, sedlářské výrobky; (19) stavební  
materiál, zejména trámy, prkna, dřevěné panely, překližky,  
skleněné cihly, dlaždice; (28) hry, hračky, tělocvičné a  
sportovní nářadí a náčiní, nářadí a oděvy pro sporty a  
sportovní hry, zboží plážové a koupací zařazené ve tř. 28;  
(29) maso, ryby, drůbež, měkkýši, korýši, zvěřina, masové  
výtažky, zelenina a ovoce konzervované, sušené, vařené,  
rosoly, zavařeniny, vejce, mléko a jiné mlékařské výrobky,  
včetně mléčných nápojů, jedlé oleje a tuky, konzervované  
potraviny zařazené ve tř. 29, zelenina naložená v octě,  
želatina pro potravinářské účely; (30) káva, čaj, kakao,  
rýže, tapioka, kávové náhražky, mouka a obilné výrobky  
určené k lidské výživě, nápoje z kávy, kakaa, čokolády,  
chléb, suchary, sušenky, jemné pečivo, cukrovinky,  
zmrzlina, med, sirup z melasy, kvasnice, prášky do pečiva,

sůl, pepř, ocet, chuťové omáčky, koření, led; (31) čerstvé  
ovoce a zelenina; (32) pivo, lehká piva a ležáky, minerální  
vody, šumivé a jiné nealkoholické nápoje, sirupy a jiné  
přípravky k přípravě nápojů, ovocné šťávy a nápoje z  
ovocných šťáv; (33) vína, lihoviny, likéry; (34) tabák v  
surovém stavu, tabákové výrobky, potřeby pro kuřáky,  
zápalky, papír cigaretový; (35) reklamní a propagační  
služby v oblasti financí; (36) správa nemovitostí; (37)  
autoopravy, autoservisy, mazání vozidel, mytí dopravních  
prostředků, oprava a vulkanizace pneumatik,  
protetorování pneumatik, opravy pump a čerpadel, údržba  
vozidel; (39) pronájem garáží; (41) organizování kulturních  
a společenských akcí, pořádání a vedení sportovních akcí;  
(43) bufety, hotelové služby, kavárny, penziony.

- (590) Barevná
- (730) **Antinary Anstalt**, Pflugstrasse 7, Vaduz,  
Lichtenštejnsko
- (740) Langrová Irena, Skrétova 48, Plzeň

- (210) **O 189022**  
(220) 21.02.2003  
(320) 21.02.2003  
(511) 9, 10, 11, 37  
(540)



- (510) (9) měřicí přístroje pro měření elektrických,  
elektrochemických a fyzikálních veličin, zejména el.  
proudu, napětí, odporu, kapacity, indukčnosti, frekvence,  
fáze, vodivosti, vodivosti roztoků, koncentrace iontů (pH)-  
ionometry, koncentrace roztoků, koncentrace plynů v  
kapalinách, ovzduší a spalínách, teploty (vyjma lékařských  
teploměrů), vlhkosti, tlaku, zvuku, světelného a jiného  
záření, výšky hladiny, vzdálenosti, úhlu, rychlosti a  
zrychlení, měřicí přístroje kombinující různé výše uvedené  
veličiny, senzory, čidla a měřicí články pro výše uvedené  
veličiny, měřicí přístroje přenosné, stacionární, přístroje  
laboratorní, přístroje v rámci této třídy pro signalizaci,  
přístroje a zařízení pro záznam, zpracování a přenos dat,  
měřicí a řídicí systémy, přístroje a zařízení pro regulaci  
(elektrické), přístroje a zařízení pro řízení technologických  
procesů v rámci této třídy, kosmetické přístroje elektrické  
v rámci této třídy s výjimkou masážních přístrojů; (10)  
speciální zařízení, přístroje a nástroje pro lékaře a farmacii,  
včetně jejich příslušenství, masážní přístroje; (11) zařízení  
a stroje pro úpravu vody, filtraci, dezinfekci, úpravu  
chemických a fyzikálních parametrů; (37) instalace,  
opravy a údržba veškerých měřicích přístrojů a zařízení  
včetně příslušenství v shora uvedených třídách.
- (730) **GRYF HB, spol. s r. o.**, Čechova 314, Havlíčkův  
Brod, Česká republika
- (740) Mgr. Jitka Vejražková, patentový zástupce, Čihákova  
17/872, Praha 9

- (210) **O 189023**  
(220) 21.02.2003  
(320) 21.02.2003  
(511) 9, 10, 11, 37

(540)

**GRYF**

(510) (9) měřicí přístroje pro měření elektrických, elektrochemických a fyzikálních veličin, zejména el. proudu, napětí, odporu, kapacity, indukčnosti, frekvence, fáze, vodivosti, vodivosti roztoků, koncentrace iontů (pH) - ionometry, koncentrace iontů (ionometry), koncentrace roztoků, koncentrace plynů v kapalinách, ovzduší a spalínách, teploty (vyjma lékařských teploměrů), vlhkosti, tlaku, zvuku, světelného a jiného záření, výšky hladiny, vzdálenosti, úhlu, rychlosti a zrychlení, měřicí přístroje kombinující různé výše uvedené veličiny, senzory, čidla a měřicí články pro výše uvedené veličiny, měřicí přístroje přenosné, stacionární, přístroje laboratorní, přístroje v rámci této třídy pro signalizaci, přístroje a zařízení pro záznam, zpracování a přenos dat s výjimkou hardware, měřicí a řídicí systémy, přístroje a zařízení pro regulaci (elektrické), přístroje a zařízení pro řízení technologických procesů v rámci této třídy, kosmetické přístroje elektrické v rámci této třídy s výjimkou masážních přístrojů; (10) speciální zařízení, přístroje a nástroje pro lékaře a farmacie, včetně jejich příslušenství, masážní přístroje; (11) zařízení a stroje pro úpravu vody, filtraci, dezinfekci, úpravu chemických a fyzikálních parametrů; (37) instalace, opravy a údržba veškerých měřicích přístrojů a zařízení včetně příslušenství v shora uvedených třídách.

(730) **GRYF HB, spol. s r. o.**, Čechova 314, Havlíčkův Brod, Česká republika

(740) Mgr. Jitka Vejražková, patentový zástupce, Čihákova 17/872, Praha 9

(210) **O 189035**

(220) 21.02.2003

(320) 21.02.2003

(511) 16, 35, 40

(540) **Kappa Packaging Czech, s.****r. o.**

(510) (16) papír a výrobky z papíru, karton a kartonážní výrobky, lepenka a výrobky z lepenky, obaly z vlnité lepenky; (35) poradenství v otázkách podnikání a organizace a v provozně-ekonomických otázkách, zejména v oblasti papíru a papírenské výroby, kartonu a kartonážních výrobků, obalů a lepenky, poradenství v otázkách marketingu, zprostředkování obchodních záležitostí v oblasti výrobků uvedených ve tř. 16; (40) nakládání a likvidace odpadů z papírenské výroby, zpracování a úprava papíru, lepenky, kartonážních výrobků, obalových materiálů, vlákniny, polygrafické služby všeho druhu, sitotisk, gumotisk, chemigrafie, stereotypie, galvanoplastika, ofsetový tisk.

(730) **Kappa Packaging Czech, s. r. o.**, Žimrovice, Žimrovice, Česká republika

(740) Ing. Jaromír Píkrýl, Patentová a známková kancelář, Včelín 1161, Hulín

(210) **O 189036**

(220) 21.02.2003

(320) 21.02.2003

(511) 16, 35, 40

(540)



(510) (16) papír a výrobky z papíru, karton a kartonážní výrobky, lepenka a výrobky z lepenky, obaly z vlnité lepenky; (35) poradenství v otázkách podnikání a organizace a v provozně-ekonomických otázkách, zejména v oblasti papíru a papírenské výroby, kartonu a kartonážních výrobků, obalů a lepenky, poradenství v otázkách marketingu, zprostředkování obchodních záležitostí v oblasti výrobků uvedených ve tř. 16; (40) nakládání a likvidace odpadů z papírenské výroby, zpracování a úprava papíru, lepenky, kartonážních výrobků, obalových materiálů, vlákniny, polygrafické služby všeho druhu, sitotisk, gumotisk, chemigrafie, stereotypie, galvanoplastika, ofsetový tisk.

(590) Barevná

(730) **Kappa Packaging Czech, s. r. o.**, Žimrovice, Žimrovice, Česká republika

(740) Ing. Jaromír Píkrýl, Patentová a známková kancelář, Včelín 1161, Hulín

(210) **O 189037**

(220) 21.02.2003

(320) 21.02.2003

(511) 16, 35, 40

(540)



(510) (16) papír a výrobky z papíru, karton a kartonážní výrobky, lepenka a výrobky z lepenky, obaly z vlnité lepenky; (35) poradenství v otázkách podnikání a organizace a v provozně-ekonomických otázkách, zejména v oblasti papíru a papírenské výroby, kartonu a kartonážních výrobků, obalů a lepenky, poradenství v otázkách marketingu, zprostředkování obchodních záležitostí v oblasti výrobků uvedených ve tř. 16; (40) nakládání a likvidace odpadů z papírenské výroby, zpracování a úprava papíru, lepenky, kartonážních výrobků, obalových materiálů, vlákniny, polygrafické služby všeho druhu, sitotisk, gumotisk, chemigrafie, stereotypie, galvanoplastika, ofsetový tisk.

(730) **Kappa Packaging Czech, s. r. o.**, Žimrovice, Žimrovice, Česká republika

(740) Ing. Jaromír Píkrýl, Patentová a známková kancelář, Včelín 1161, Hulín

(210) **O 189041**

(220) 21.02.2003

(320) 21.02.2003

(511) 6, 11, 35, 37, 40, 42

(540)



(510) (6) klimatizační zařízení (kovové potrubí pro), konstrukce (kovové přenosné), konstrukce (kovové stavební), konstrukce (kovové), kontejnery (jako obal kovové), lišty (kovové) pro římsy, okapní žlaby (kovové), okapové roury (kovové), okapy-žlaby (kovové), panely stavební (kovové), římsy (kovové), římsy (lišty kovové pro), schodiště (kovová), schody (kovové), schodiště (kovové stupně), stavební materiály (kovové), výplně stavební

- (kovové), zábradlí (kovová) jako součást schodišť; (11) bojler (kotle) plynové, bojler (kotle), s výjimkou bojlerů (kotelů) jako součástí strojů, chladicí komory, chladicí nádoby, chladicí přístroje a zařízení, chladicí zařízení a stroje, klimatizační zařízení, kotle (výchřevné), mrazicí boxy, mrazicí přístroje a zařízení; (35) dodavatelské služby pro třetí osoby (nákup výrobků a služeb pro jiné podniky), marketingové studie, obchodní reklama (pro třetí osoby), průzkum (obchodní), průzkum trhu, přiznání daní (příprava a vyhotovení), reklama, řízení průmyslový nebo obchodních podniků, sekretářské služby, účetnictví, vedení podniků (poradenství); (37) antikorozi úprava, budovy (demolice), budovy (utěšňování), dozor nad stavbami, elektrické spotřebiče (instalování a opravy), chladicí zařízení (instalace a opravy), klempířství a instalatérství, klimatizační zařízení (instalace a opravy), kotle (čištění a opravy), montáže lešení, pronájem stavebních strojů a zařízení, sklady (stavby a opravy), stavby továren, stavebnictví, stavitelství, výstavba obchodních stánků a obchodů; (40) kotle (výroba), svařování; (42) design průmyslový, duševní vlastnictví (konzultační služby v oblasti), navrhování (průmyslový design), projekce (stavební), projektová činnost, studie technických projektů.
- (730) **FRIGOMONT, s. r. o.**, Dačice - Borek 40, Dačice - Borek, Česká republika

- (210) **O 189070**  
 (220) 21.02.2003  
 (320) 21.02.2003  
 (511) 28  
 (540)



- (510) (28) hry, hračky, tělocvičné a sportovní potřeby, s výjimkou oděvů, sportovní potřeby, pokud nejsou zařazeny do jiných tříd, například rybářské potřeby.
- (730) **HI-TEC SPORTS s. r. o.**, Radňovice 2, Nové Město na Moravě, Česká republika
- (740) Ing. Dohnal Jiří, patentový zástupce, Nedbalova 29, Brno

- (210) **O 189101**  
 (220) 24.02.2003  
 (320) 24.02.2003  
 (511) 7, 19, 20  
 (540)



- (510) (7) diamantové nástroje jako součást strojů, diamantové řezné a brusné kotouče jako součást strojů, stroje, obráběcí stroje a motory pro tyto stroje, zejména stroje leštící, řezací a vrtací, náhradní díly, součásti a příslušenství uvedených strojů; (19) nekovové stavební materiály všeho druhu zařazené v této třídě, zejména dřevěné výrobky pro exteriér, jako jsou prvky zahradní architektury, především palisády, plotové dílce, kompostéry, pergoly, altány, zahradní chatky, dřevěné stavební dílce, především překlady, střešní krokve, trámy, prkna, překližky, dřevěné protihlukové clony, stavební dříví, dřevěné stavební konstrukce; (20) nábytek, zrcadla a rámy, zejména nábytek zahradní, campingový, plážový, nábytkové kostry,

kancelářský nábytek, nábytek školní a nábytek pro ložnice, lavičky, stoly a židle.

- (730) **Ing. Ivo Vaněk**, Čajkovského 10, Brno, Česká republika
- (740) JUDr. Aleš Zábrš, advokát a patentový zástupce, Na Beránce 2, Praha 6

- (210) **O 189104**  
 (220) 24.02.2003  
 (320) 24.02.2003  
 (511) 41  
 (540)



- (510) (41) kulturní a společenské aktivity.
- (730) **Mezinárodní institut loutkářského umění s. r. o.**, Karlova 12/184, Praha 1, Česká republika

- (210) **O 189141**  
 (220) 25.02.2003  
 (320) 25.02.2003  
 (511) 9, 16, 35, 37, 41  
 (540)

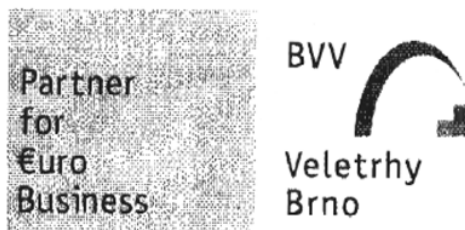

- (510) (9) přístroje pro záznam, přenos nebo reprodukci zvuku či obrazu, software na magnetických nosičích, magnetické nebo optické nosiče zvukových a nebo obrazových záznamů nahrané i nenahrané, videokazety nahrané i nenahrané, audiokazety nahrané i nenahrané, audiovizuální programy, audioprogramy, audiovizuální díla, audiovizuální díla v digitální podobě, CD disky, videodiskety, audiodiskety, informace a záznamy v elektronické podobě; (16) papír, lepenka a výrobky z těchto materiálů, které nejsou zařazené do jiných tříd, tiskárenské výrobky, tiskoviny, časopisy, periodika, knihy, potřeby pro knižní vazby, fotografie, papírenské zboží, fólie, kalendáře, katalogy, prospekty, plakáty, pohlednice, mapy, obálky, obaly, obaly na spisy, desky, desky na dokumenty, dopisní papír, držáky na psací potřeby, etikety kromě textilních, samolepky, vložky, papír balící, papírové ubrousky, psací potřeby, psací podložky, psací soupravy, lepidla pro papírenství nebo domácnost, materiál pro umělce, štětce, psací stroje a kancelářské potřeby s výjimkou nábytku, kancelářské pořadače, učební a školní potřeby a pomůcky s výjimkou přístrojů, plastické obaly, které nejsou zařazené do jiných tříd; (35) inzertní, reklamní a propagační činnost, poskytování pomoci při provozu obchodu včetně zprostředkování obchodních a souvisejících obchodně personálních záležitostí, organizování výstav a veletrhů k reklamním a obchodním účelům, organizování módních přehlídek k obchodním účelům, odborné poradenství, vztahující se k organizování obchodních výstav a veletrhů, správa obchodních zájmů třetích osob, vypracování statistických přehledů, poradenství v oblasti organizace a ekonomiky podnikání, marketing, průzkum a analýzy trhů, služby v oblasti aranžerství výstavních ploch, výstavních expozic, jakož i výstavních exponátů k reklamním a obchodním účelům, pronájem kancelářských strojů a zařízení, distribuce zboží k reklamním účelům,

rozmnžování dokumentů; (37) technické zabezpečení výstav a výstavních ploch, zejména instalace (montáž) a demontáž výstavních expozic, jakož i výstavních exponátů; (41) činnost vyučovací, výchovná, vzdělávací a zábavní včetně pořádání specializačních doškolovacích kurzů, symposií a konferencí, doprovodné výstavy, provozování pracovních diskusního a zájmového klubu, organizování výstav a veletrhů ke vzdělávacím, kulturním, výchovným a zábavním účelům, organizování společensko-kulturních akcí, pořádání zábavních soutěží, organizování soutěží o oceňování nejlepších expozit, jakož i nejlepších expozic, odborné poradenství, vztahující se k organizování výstav a veletrhů ke vzdělávacím, kulturním, výchovným a zábavním účelům, organizování módních přehlídek pro výchovné, vzdělávací, kulturní a zábavní účely, jakož i pro informace o módě, kromě módních přehlídek pro reklamní účely, nakladatelská a vydavatelská činnost, provozování galerií.

- (730) **Veletrhy Brno, a.s.**, Výstaviště 1, Brno, Česká republika  
(740) Ing. Dohnal Jiří, patentový zástupce, Nedbalova 29, Brno

- (210) **O 189142**  
(220) 25.02.2003  
(320) 25.02.2003  
(511) 35, 39, 41, 43  
(540)

## AIFS

- (510) (35) služby vztahující se k zajišťování práce, zajišťování umístění au pairs a poskytování služeb a informací vztahujících se k výše uvedenému, vyhledávání práce pro studenty a žáky na místa praktikantů na letní tábory, zařizování zaměstnání studentů jako vedoucích letních táborů, služby zprostředkovatelen práce; (39) přepravní služby, dopravní služby, skladování, obstarávání dopravy, organizace a sjednávání dopravy a dopravních služeb, dopravní a cestovní rezervační služby, doprovázení turistů, služby cestovních kanceláří zařazené ve tř. 39, poskytování informací týkajících se cestování, organizace a sjednávání výletů, cest, exkurzí a zájezdů, informační služby týkající se cestování, zájezdů a exkurzí, zaknihování a rezervace místenek v dopravních prostředcích, sjednávání přepravy zboží, balení a skladování zboží, úschova zboží ve skladech za účelem jeho ochrany a péče, úschova oděvů, garážování, pronájem chladících zařízení, pronájem garáží, uskladňování, rozvod energie a vody, stěhování domácností, využívání trajektů, tahání, vykládání a vyprošťování lodí, pronájem koní a dopravních prostředků; (41) výchova, vzdělávání, zábava, výuka jazyků, poskytování informací a školení o cestovních možnostech a kulturních poměrech v místě určení, zajišťování společenských akcí v místě určení, pořádání studijních kurzů, odborného výcviku, pořádání výletů, exkurzí a dalších aktivit pro využití volného času, organizace volného času a aktivit pro využití volného času, zajišťování aktivit pro využití volného času, návrhy rozvržení volného času a studia, zajišťování školení, odborných a vzdělávacích kurzů a výcviků, organizace studií, organizování studijních kurzů, organizování kurzů a školení, poradenství pro studenty ve školách, učitelských ústavech a zaškolovacích střediscích, organizování soutěží, zajišťování přijetí studentů do škol a vzdělávacích zařízení, zajišťování docházky a péče o studenty ve školách, služby výukových zařízení a institucí, vydávání knih a časopisů, půjčování knih, drezúra zvířat, zábavná představení a estrády, rozhlasová a televizní zábava, filmová tvorba, umělecké agentury, půjčování filmů, zvukových nahrávek, promítacích přístrojů a příslušenství, pronájem divadelních kulis, zajišťování a dozorování účasti žáků ve školách, vysokých školách a kolejích, sjednávání studijních míst;

(43) poradenské služby týkající se ubytování, poradenské služby týkající se dočasného pronájmu nemovitostí (dočasného ubytování), sjednávání přechodného ubytování pro jiné, zajišťování a pronájem přechodného ubytování, rezervace ubytování, služby penzionů a rezervace penzionů, rezervace a zajišťování prázdninových táborů, zajišťování ubytování v kempech, provozování kempových zařízení, služby agentur zajišťujících přechodné ubytování, hotelové a cateringové služby, rezervace a zaknihování ubytování v hostelech, hotelech, kempech a v soukromí, služby napomáhající jiným najít přechodné ubytování včetně stravy, stravovací služby, zajišťování ubytování v hostelech, hotelech, kempech a v soukromí, poskytování přechodného ubytování, provozování restaurací, samoobslužných restaurací, snack-barů, závodních jídelen a menz, kaváren a kafetérií, restaurační, kavárenské, barové, jídelní a cateringové služby, zajišťování stravování a nápojů, péče o děti, zajišťování a provozování dětských jeslí, hlídání dětí.

- (730) **American Institute For Foreign Study (UK) Limited**, 37 Queens Gate, London SW7 5HR, Velká Británie  
(740) JUDr. Korejzová Zdeňka, KOREJZOVÁ & SPOL. Advokátní a patentová kancelář, Spálená 29, Praha 1

- (210) **O 189148**  
(220) 25.02.2003  
(320) 25.02.2003  
(511) 43  
(540)



- (510) (43) ubytovací služby (hotely, penziony), ubytování (pronajímání i přechodné), rezervace přechodného ubytování, kavárny.  
(590) Barevná  
(730) **Ing. František Schánělec**, Koldínova 1, Praha 3, Česká republika  
(740) Ing. Jana Vandělíková, Bohemia Patent, Hradební 3, Praha 1

- (210) **O 189149**  
(220) 25.02.2003  
(320) 25.02.2003  
(511) 12, 18, 28, 35, 37  
(540)

## Danny sport

- (510) (12) dětská vozítka, jako např. dětské kočárky, dětské skládací kočárky, dětské sportovní kočárky, jízdní kola, tříkolky, čluny, saně, dětské skládací pojízdné sedačky a náhradní díly k těmto vozítkům, včetně pneumatik, duší a záplat na opravy duší, bezpečnostní sedačky pro děti a náhradní díly k nim, kryty na dětské kočárky, příkrývky na dětské kočárky; (18) tašky a vaky na nošení dětí; (28) hračky, hry, kočárky na panenky, šlapací autíčka; (35) zprostředkování v oblasti provozování sítě obchodů, obchodních středisek, marketů, supermarketů a maloobchodního prodeje z pojízdných prodejen, řízení obchodní činnosti sítě obchodů, poskytování pomoci při provozu obchodu, zprostředkování obchodních kontaktů, provádění obchodních operací, informační a poradenská činnost v oblasti obchodu, pomoc při řízení obchodní činnosti, manažerské služby při zřizování a provozu restaurací; (37) servis a opravy uvedených výrobků uvedených ve třídách 12 a 28.

(730) **Daniel Hradil - DARA**, J. K. Tyla 501/5, Valašské Meziříčí, Česká republika

(740) Ing. Jana Vandělíková, Bohemia Patent, Hradební 3, Praha 1

(210) **O 189169**

(220) 26.02.2003

(320) 26.02.2003

(511) 9, 16, 41

(540)



(510) (9) magnetické a elektronické nosiče audio, video a audiovizuálních dat, software; (16) tiskoviny, tiskopisy, periodické a neperiodické publikace, papírenské výrobky, kancelářské potřeby, formuláře, fotografie, kalendáře, plakáty, letáky, reklamní a propagační tiskoviny a tabule z papíru, samolepky, štítky, psací potřeby, učební pomůcky, zápisníky, notesy, diáře; (41) vydavatelství a nakladatelství, informace o výchově a vzdělání, knižní a časopisecký servis, organizování a vedení sympozií, kolokvií, seminářů, konferencí, kongresů a školení, vyučování, vzdělávání, instruktážní služby, výchovné služby, vzdělávací informace, informace o možnostech rekreace, zábavy, rozptýlení a o výchově.

(730) **Casa a.s.**, V Tůních 11, Praha 2, Česká republika

(740) JUDr. Martin Radvan, LL. M., Radvan & Co., advokátní kancelář, Revoluční 13, Praha 1

(210) **O 189205**

(220) 26.02.2003

(320) 26.02.2003

(511) 35, 36

(540)

### Realita v Realitách

(510) (35) zprostředkování obchodu, reklamní činnost; (36) služby realitní kanceláře.

(730) **Global Capital s.r.o.**, Blanická 25/922, Praha 2 - Vinohrady, Česká republika

(210) **O 189218**

(220) 27.02.2003

(320) 27.02.2003

(511) 33, 35, 40

(540)

### VODKA MARŠAL MALINOVSKIJ

(510) (33) alkoholická nápoje, zejména lihoviny, například vodka, alkoholické aperitivy a koktejly, koncentráty k přípravě alkoholických nápojů a esence do lihovin; (35) zprostředkování prodeje a nákupu výrobků v oboru alkoholických nápojů, inzertní a propagační služby, včetně zveřejňování reklamních a náborových textů a jejich rozšiřování, průzkum a analýza trhů včetně zpracování odborných obchodních posudků a studií, informační servis v oboru obchodu a reklamy, správa obchodních zájmů třetích osob, obchodní zastoupení tuzemských a zahraničních firem, poskytování pomoci při provozování obchodu včetně zprostředkování obchodních záležitostí a personalistiky, organizování, zabezpečování a pořádání propagačních a/nebo komerčních výstav, propagačních a reklamních akcí a přehlídek zboží, včetně distribuce zboží a jeho vzorků k reklamním účelům, odborná poradenská a konzultační činnost v oboru obchodu, podnikání, reklamy a propagace; (40) zpracování lihu a vína, zejména vinných hroznů, ovoce, bylin a zeleniny včetně koncentrátů a přísad, míchání alkoholických nápojů.

(730) **VELPA PLUS, s.r.o.**, Velká nad Veličkou 883, Velká nad Veličkou, Česká republika

(740) Mgr. Machatová Marcela, patentový zástupce, DMH-patentová a známková kancelář, Pospíšilova 2, Praha 3

(210) **O 189219**

(220) 27.02.2003

(320) 27.02.2003

(511) 45

(540)

### EVANIE

(510) (45) svatební agentura, půjčování šatů.

(730) **EVANIE v.o.s.**, Ostrovského 4, Praha 5, Česká republika

(210) **O 189227**

(220) 27.02.2003

(320) 27.02.2003

(511) 29, 30, 32

(540)



(510) (29) mléko a mléčné výrobky, včetně mléčných nápojů, jedlé tuky, smetanové mražené krémy; (30) rýže, cukr, mouka a obilné výrobky určené k lidské výživě, kvasnice, prášky do pečiva, sůl, hořčice; (32) nealkoholické nápoje, sirupy a jiné přípravky k přípravě nápojů, ovocné šťávy a nápoje z ovocných šťáv.

(590) Barevná

(730) **ACCOM spol. s r.o.**, Na pláni 41, Praha 5, Česká republika

(210) **O 189242**

(220) 27.02.2003

(320) 27.02.2003

(511) 16, 18, 25, 35, 36, 41

(540)

### BDG

(510) (16) papír, lepenka a výrobky z těchto materiálů, které nejsou zařazeny do jiných tříd, tiskárenské výrobky, tiskoviny časopisy, periodika, knihy, potřeby pro knižní vazby, fotografie, papírenské zboží, psací potřeby, kancelářské potřeby (vyjímaje nábytek), plastické obaly nezařazené do jiných tříd; (18) kůže, imitace kůže, výrobky z těchto materiálů, pokud nejsou obsaženy v jiných třídách, kufr, cestovní brašny, deštníky, slunečníky a hole, sedlářské výrobky; (25) oděvy, obuv, kloboučnické zboží; (35) inzertní, reklamní a propagační činnost, poskytování pomoci při provozu obchodu včetně zprostředkování obchodních a souvisejících obchodně-personálních záležitostí, vedení účetnictví, vypracování statistických přehledů, poradenství v oblasti organizace a ekonomiky podnikání, organizování výstav a veletrhů k reklamním a obchodním účelům, distribuce zboží k reklamním účelům, pronájem kancelářských strojů a zařízení, rozmnožování dokumentů, vedení obchodní administrativy, kancelářské práce, obstaravatelská a zprostředkovatelská činnost ve výše uvedených oborech včetně oblasti nákupu a prodeje zboží, služby ekonomických poradců; (36) služby finanční poradců, vyhodnocování finančních a peněžních služeb, finanční analýzy a řízení, nájemní služby k nemovitostem, pronájem nemovitostí, bytů a nebytových prostor; (41) činnost výchovná a vzdělávací, organizování a vedení

seminářů, konferencí a kongresů, organizování kulturních nebo vzdělávacích akcí, agenturní, vydavatelská a publicistická činnost, distribuční a půjčovná činnost v oblasti vzdělávání a zábavy, obstaratelská a zprostředkovatelská činnost v oblasti vzdělávání.

- (730) **BDG s.r.o.**, Koperníkova 6/794, Praha 2, Česká republika  
 (740) Mgr. Olga Sedláčková, advokátka, Wuchterlova 1609/8, Praha 6

- (210) **O 189275**  
 (220) 03.03.2003  
 (320) 03.03.2003  
 (511) 29, 30, 31, 40  
 (540)



- (510) (29) jedlé oleje a tuky, konzervovaná zelenina, zejména cibule, čočka, fazole, hrách, sojové boby, hranolky, bramborové lupínky, konzervy zeleninové, nakládaná zelenina, zeleninové saláty, šťávy a polévky, zelenina v pikantním nálevu, žampiony, ovoce mražené, zavažené, kandované, sušené, konzervované, ořechy a oříšky zpracované, lahůdkářské výrobky jako pomazánky a saláty se zeleninou, aspikové a rosolové misky a další lahůdkářské výrobky zařazené do této třídy; (30) koření jako anýz, badyán, hřebíček, kari, kurkuma, muškátový oříšek, zázvor, nové koření, pepř, chuťové přísady, potravinové trešti, kapary, tapioková, kukuřičná mouka, ovesné vločky, kukuřičné vločky, cereálie, fazolová moučka, kukuřičný škrob, kroupy, krupice, kukuřice mletá, pražená, rýže, ječmen loupáný nebo mletý, pšenice a žito upravené, zejména do cereálií, oves loupáný nebo mletý, čátní, zálivky na ochucení, zálivky na saláty, lahůdkářské výrobky zařazené do této třídy; (31) arašidy, citrusové plody, hrozny, ovoce, brambory, čekanka, čočka, fazole, hrách, hlávkový salát, řepa jedlá, sezam, chaluhy pro humánní nebo živočišnou spotřebu, svatojánský chléb, chmel, čerstvé kaštiny, kopra, kopřivy, okurky, olivy, ořechy, kolové oříšky, kokosové ořechy, lískové oříšky, ječmen, pšenice, žito, oves, houby čerstvé, podhoubí pro vysev; (40) konzervace, marinování, solení a jiné úpravy potravin, zejména zeleniny.

- (590) Barevná  
 (730) **Ing. Tomáš Tesařík**, Na vyhlídce 1232, Bzenec, Česká republika  
 (740) Ing. František Kania, Mendlovo nám. 1a, Brno

- (210) **O 189276**  
 (220) 03.03.2003  
 (320) 03.03.2003  
 (511) 41  
 (540)



- (510) (41) sportovně - společenská akce, pořádání fotbalové

halové ligy firem a společností podnikajících na území ČR.

- (590) Barevná  
 (730) **I.S.C. SPORTS s. r. o.**, Jeseniova 10, Praha 3, Česká republika

- (210) **O 189280**  
 (220) 03.03.2003  
 (320) 03.03.2003  
 (511) 36  
 (540)



- (510) (36) služby nemovitostní, pronájem bytových prostor, pronájem kancelářských a obchodních prostor, správa a pronájem nemovitostí.  
 (730) **EPNE, s. r. o.**, Josefská 5, Brno, Česká republika  
 (740) JUDr. Chobolová Eliška, advokátka, Cihlářská 19, Brno

- (210) **O 189302**  
 (220) 03.03.2003  
 (320) 03.03.2003  
 (511) 1  
 (540)

## SUPERCLEAR

- (510) (1) chemické přípravky na zahušťování roztoků a barvicích látek a mořidla používaná pro potisk textilí a pro konečnou úpravu textilí k dosažení spojení, zesílení, vyztužení nebo jiného požadovaného ovlivnění úpravy těchto materiálů.  
 (730) **Cognis Corporation**, 5051 Estecreek Drive, Cincinnati, Spojené státy americké, Ohio  
 (740) JUDr. Korejzová Zdeňka, KOREJZOVÁ & SPOL. Advokátní a patentová kancelář, Spálená 29, Praha 1

- (210) **O 189383**  
 (220) 05.03.2003  
 (320) 05.03.2003  
 (511) 6, 7, 9, 11, 37, 40, 44  
 (540)



- (510) (6) ohrady kovové pro ustájení zvířat, komínové nástavce kovové; (7) ustájovací zařízení pro živočišnou výrobu, zemědělské dopravníky; (9) software pro řídicí systémy technologických procesů, rozvaděče automatické, automatické distribuční stroje, řídicí jednotky a řídicí kontrolní panely; (11) ventilátory a ventilační zařízení; (37) zámečnictví, instalace, servis a opravy technologických zařízení v oblasti zemědělství, instalace, oprava a údržba vybraných elektrických zařízení včetně rozvaděčů; (40) kovovýroba; (44) pronájem zemědělských strojů a zařízení.  
 (590) Barevná  
 (730) **AGE s. r. o.**, Osvobození 448, České Meziříčí, Česká republika  
 (740) Müller Václav, patentový zástupce, Filipova 2016, Praha 4

- (210) **O 189385**  
 (220) 05.03.2003  
 (320) 05.03.2003  
 (511) 32

- (540) **FIERCE**
- (510) (32) piva, minerální vody, šumivé nápoje a jiné nápoje nealkoholické, nápoje a šťavy ovocné, sirupy a jiné přípravky ke zhotovování nápojů.
- (730) **Stokely - Van Camp, Inc.**, 555 W. Monroe Street, Chicago, Spojené státy americké, Illinois
- (740) JUDr. Rott Vladimír, Rott, Růžička a Guttman, patentová, známková a právní kancelář, Nad Štolou 12, Praha 7

- (210) **O 189387**
- (220) 05.03.2003
- (320) 05.03.2003
- (511) 29, 30
- (540)



- (510) (29) konzervované bambusové výhonky, konzervované ovoce; (30) sušenky, rýže.
- (590) Barevná
- (730) **ASIA CHEB IMPORT EXPORT s. r. o.**, Karlovarská 38, Cheb, Česká republika

- (210) **O 189388**
- (220) 05.03.2003
- (320) 14.03.2003
- (511) 30
- (540)



- (510) (30) chilli omáčka.
- (590) Barevná
- (730) **ASIA CHEB IMPORT EXPORT spol. s r. o.**, Karlovarská 38, Cheb, Česká republika

- (210) **O 189389**
- (220) 05.03.2003
- (320) 05.03.2003
- (511) 30
- (540)



- (510) (30) instantní nudle, rýžové nudle, rýže.
- (590) Barevná
- (730) **ASIA IMPORT EXPORT, spol. s r. o.**, Karlovarská 38, Cheb, Česká republika

- (210) **O 189421**
- (220) 06.03.2003

- (320) 06.03.2003
- (511) 18, 20, 22, 25, 28
- (540)

**EXIFIT**

- (510) (18) aktovky, kufry, batohy, cestovní kufry, cestovní tašky, chlebníky; (20) spací vaky na kempování; (22) stany; (25) oděvy, obuv, sportovní oblečení, lyžařské rukavice, kožené bundy, sportovní obuv; (28) hračky, hry, sportovní nářadí zařazené v této třídě, míče.
- (730) **TOMIREX CZECH s.r.o.**, U Továren 770/1b, Praha 10, Česká republika

- (210) **O 189422**
- (220) 06.03.2003
- (320) 06.03.2003
- (511) 18, 20, 22, 25, 28
- (540)

**EXIFUN**

- (510) (18) aktovky, kufry, batohy, cestovní kufry, cestovní tašky, chlebníky; (20) spací vaky na kempování; (22) stany; (25) oděvy, obuv, sportovní oblečení, lyžařské rukavice, kožené bundy, sportovní obuv; (28) hračky, hry, sportovní nářadí zařazené v této třídě, míče.
- (730) **Tomirex Czech s.r.o.**, U Továren 770/1b, Praha 10, Česká republika

- (210) **O 189425**
- (220) 06.03.2003
- (320) 06.03.2003
- (511) 16, 21, 24, 25, 41, 43
- (540)



- (510) (16) periodické a neperiodické tiskoviny, katalogy, prospekty, plakáty, letáky a jiné propagační reklamní a informační materiály, tiskopisy, vstupenky, šatní listky, jídelní, nápojové a nabídkové listky včetně obalů, mapy, pohlednice, fotografie, grafická díla, grafické reprodukce a jiná vyobrazení, figurky a jiné dekorativní předměty z papírové hmoty, úložné krabice papírové, jiné výrobky z papíru jako např. utěrky, ubrousky, ubrusy, ručníky, kapesníky, záclony, záclonky, banketní sukně, toaletní papír, svačिनové sáčky, papírové obaly všeho druhu včetně obalů na nápoje a potraviny, psací a kancelářské potřeby, pouzdra na psací potřeby, držáky a stojánky na psací potřeby, stojánky na fotografie, různé stojánky na kancelářské potřeby, knihy, sešity, diáře, poznámkové bloky, zápisníky, diáře, kalendáře, dopisní papír, dopisní obálky, zakládací mapy, kancelářský papír všeho druhu, obaly na knihy, sešity, a jiné papírenské a polygrafické výrobky, pořadače, papírové praporky a vlaječky, samolepky, upomínkové předměty z papíru, sáčky všeho druhu jako obaly z papíru a umělých hmot v jiné třídě nezařazené, počítačové výstupy v tištěné formě na papírovém nosiči; (21) kelímky na nápoje (včetně papírových), podnosy pro rychlé občerstvení, podnosy papírové, drobné nářadí a přenosné nádoby pro domácnost a kuchyni, stolní náčiní (nikoliv z drahých kovů), stolky servírovací, grilovací potřeby, kuchyňské a servírovací nádoby kovové, porcelánové, keramické, skleněné a z plastů, jídelní a nápojové servisy i jednotlivé výrobky určené k těmto účelům porcelánové, keramické, skleněné, popř. kovové, obsažené v této třídě, včetně lázeňských pohárků a kelímků, jiné užité a dekorativní výrobky ze

skla, keramiky, porcelánu a kovů (nikoliv drahých), jako vázy, dózy, svícny a drobné upomínkové předměty v jiné třídě neobsažené, flakony, toaletní potřeby, jako například hřebeny, kartáče, kartáčky, holicí štětky, houby na mytí apod., pudřenky, pouzdra na mýdlo a toaletní potřeby, stojany na toaletní potřeby, toaletní kufříky a jiné obaly na toaletní potřeby, košíky a koše na potraviny, koše odpadní, kartáče na obuv a oděvy, ramínka; (24) stolní prostírání, tj. ubrusy, naprony, ubrousky, banketní sukně, ložní prádlo a příkrývky, lůžkové přehozy, ručníky, osušky, předložky, mycí rukavice a jiné koupelové textilie (nikoliv oblečení), ubrousky, utěrky, prachovky, kapesníky, pokrývky cestovní, záclony, záclonky, závěsové a potahové tkaniny, prapory, praporce, praporky, rolety, žaluzie a závěsy textilní nebo plastové, tapety textilní; (25) oděvy včetně oděvů pracovních, sportovních, koupacích a stejnokrojů, pokrývky hlavy, rukavice, šály, šátky a jiné oděvní a módní doplňky, obuv; (41) vzdělávání, trénink, sportovní a kulturní aktivity; (43) hotelové služby, služby spojené s ubytováním a stravováním, pronájem apartmánů, sálů, salonků a jiných nebytových prostor, spadajících do této třídy.

(730) **KOTON, s.r.o.**, Nám. Dr. Tyrše 16, Čechovice, Česká republika

(740) JUDr. Traplová Jarmila, Advokátní a patentová kancelář Traplová, Hakr, Kubát, Přístavní 24, Praha 7

(210) **O 189426**

(220) 06.03.2003

(320) 06.03.2003

(511) 16, 41, 43

(540)



(510) (16) periodické a neperiodické tiskoviny, katalogy, prospekty, plakáty, letáky a jiné propagační reklamní a informační materiály, tiskopisy, vstupenky, šatní listky, jídelní, nápojové a nabídkové listky včetně obalů, mapy, pohlednice, fotografie, grafická díla, grafické reprodukce a jiná vyobrazení, figurky a jiné dekorační předměty z papírové hmoty, úložné krabice papírové, jiné výrobky z papíru jako např. utěrky, ubrousky, ubrusy, ručníky, kapesníky, záclony, záclonky, banketní sukně, toaletní papír, svačtinové sáčky, papírové obaly všeho druhu včetně obalů na nápoje a potraviny, psací a kancelářské potřeby, pouzdra na psací potřeby, držáky a stojánky na psací potřeby, stojánky na fotografie, různé stojánky na kancelářské potřeby, knihy, sešity, diáře, poznámkové bloky, zápisníky, diáře, kalendáře, dopisní papír, dopisní obálky, zakládací mapy, kancelářský papír všeho druhu, obaly na knihy, sešity, a jiné papírenské a polygrafické výrobky, pořadače, papírové praporky a vlajčky, samolepky, upomínkové předměty z papíru, sáčky všeho druhu jako obaly z papíru a umělých hmot v jiné třídě nezařazené, počítačové výstupy v tištěné formě na papírovém nosiči; (41) vzdělávání, trénink, sportovní a kulturní aktivity; (43) hotelová činnost, služby spojené s ubytováním a stravováním, pronájem apartmánů, sálů, salonků a jiných nebytových prostor, spadajících do této třídy.

(730) **KOTON, s.r.o.**, Nám. Dr. Tyrše 16, Čechovice, Česká republika

(740) JUDr. Traplová Jarmila, Advokátní a patentová kancelář Traplová, Hakr, Kubát, Přístavní 24, Praha 7

(210) **O 189427**

(220) 06.03.2003

(320) 17.01.2003

(511) 1, 6, 9, 20, 25, 28

(540)

## THE LORD OF THE RINGS THE RETURN OF THE KING

(510) (9) přístroje pro počítačové a video hry přizpůsobené pouze pro použití s televizí, kalkulačky, kamery, přenosné kufříky na audiokazety, video kazety, kompaktní disky, video disky, software počítačových her, disky počítačových her, software video her, disky video her, a/nebo kazety video her, CD přehrávače, kompaktní disky s fantasy hrami, fantasy filmy a hudbou, programy počítačových her, software počítačových her, software počítačových her k fantasy hrám, fantasy filmům a hudbě, počítačový hardware, počítačové periferie, on-line interaktivní programy počítačových her pro jednoho a více hráčů - ke stažení, DVD přehrávače, sluchátka, interaktivní software počítačových her a instruktážní materiály balené v sadách, interaktivní počítačové video hry a instruktážní materiály balené v sadách, interaktivní multimediální programy počítačových her, interaktivní software video her a instruktážní materiály balené v sadách, kaleidoskopy, magneticky kódované telefonní karty, magneticky kódované cestovní karty, magneticky kódované kreditní karty, magnety, podložky pod myši, nahrané audio kazety, nahrané audio kazety týkající se fantasy her, fantasy filmů a hudby, nahrané CD romy, nahrané CD romy týkající se fantasy her, fantasy filmů a hudby, nahrané disky počítačových her, nahrané disky počítačových her týkající se fantasy filmů, fantasy her a hudby, nahrané DVD disky, nahrané DVD disky týkající se fantasy filmů, fantasy her a hudby, nahrané laserové disky, nahrané laserové disky týkající se fantasy her, fantasy filmů a hudby, nahrané fonografické záznamy, nahrané fonografické záznamy s hudbou pro fantasy filmy, nahrané video kazety, CD romy, DVD a kompaktní disky s kreslenými filmy, fantasy filmy a hudbou, nahrané kazety s video hrami, sluneční brýle, video disky s fantasy hrami, fantasy filmy a hudbou, kazety video her týkající se fantasy her, fantasy filmů a hudby, disky video her týkající se fantasy her, fantasy filmů a hudby, přístroje pro video hry pro použití s televizí a software video her týkající se fantasy her, fantasy filmů a hudby; (16) soupravy obsahující modelovací hmoty a příslušenství pro modelování, soupravy obsahující zvýrazňovací razítka, gumová razítka, razítkovací polštářky, barevné tužky a držáky na razítka, adresáře, umělecké tisky, umělecké reprodukce, malířské materiály, tužky, pera, štětce, umělecké a řemeslné soupravy na kreslení složené z papíru, tužek, per, pastelek, zvýrazňovačů a malířských šablon, umělecké a řemeslné modelovací sady složené z lepidla a plastových figurek, umělecké a řemeslné soupravy na malování, bankovní poukázky, poznámkové kartičky, záložky, exlibris, knihy obsahující hádanky a hry, knihy s fotografickými tisky, knihy pro role-playing (RPG), fantasy knihy, knihy o mýtech, kalendáře, kartónové figurky, knihy pro děti, skládkové knížky a leporela pro děti prodávané v sadách, alba na mince, sběratelská alba, omalovánky, komiksy - knihy, komiksy - časopisy, skládací knihy, kuchařky, sešity, dopisní papíry, pastelky a



barvy v soupravách, dekorativní gumová razítka, vybavení psacích stolů, stolní kancelářské sady složené z papíru, obálek, pečeti a poznámkových bloků, stolní stojánky, stolní držáky na pera a tužky, pásky a svorky, stolní pořadače, diáře, fantasy časopisy, dárkové knihy, blahopřání, knihy hostů, hologramy, instruktážní manuály a strategické návody ke hrám, pozvánky, papírové nažehlovací záplaty, litografické tisky, litografy, fantasy časopisy, nemagnetické karty pro použití jako kreditní karty, pamětní desky, modelovací materiály a hmoty pro děti, neelektronické osobní plánovače a organizátory, nemagneticky kódované telefonní karty, nemagneticky kódované cestovní karty, poznámkové bloky, sady poznámkových bloků a tužek, zápisníky, kancelářské organizátory a pořadače, originální umělecké tisky, malířské sady, kancelářské soupravy skládající se z psacích a kreslicích potřeb, papírové závěsné cedulky na kliky u dveří, papírové figurky, papírové ubrusky, papírové páry dekorace, papírové páry klobouky, papírové stuh, papírové ubrusy, vzory pro výrobu kostýmů, krabičky na tužky, ořezávátka, osobní organizátory, alba na fotografie, fotografické tisky, obrázkové knihy, knihy s pohyblivými obrázky, pohledy, plakátové knihy, plakáty, tištěné papírové vzory, potiskovací folie pro obtisknutí na papír, školní a kancelářské materiály, gumy, tužky, pera, zvýrazňovače a lepidla pro kancelářské nebo domácí použití, alba na výstřižky, skicáky, alba na známky, papírenské zboží, papírové aktovky a desky, malířské šablony, lepicí bločky, lepicí štítky, obtiskovací (dočasné) tetování, potisk zátek na lahve na mléko, sběratelské kartičky (na vyměňování), bloky na psaní; (20) knihovny, židle, věšáky, podušky, stoly, figuríny a ozdobné výrobky, zejména sběratelské figuríny a figuríny tvořící sady vyrobené z pryskyřice, dřeva, korku, rákosu, třtiny, proutí, rohoviny, kostí, slonoviny, kostice, mušlí a lastur, jantaru, perleti, mořské pěny (sepiolitu) nebo z náhražek těchto materiálů, nebo z plastu, nábytek, nábytkové truhly, nábytková zrcadla, zrcadla do ruky, šperkové kazety ne z drahých kovů, nekovové řetízkové na klíče, nekovové kroužky na klíče, osobní kompaktní zrcátka, rámy na obrazy, polštáře, spací pytle, stoly, bedny na hračky, ornamentální zakončení oken, okenní stínidla; (25) oblečení, atletická obuv, koupací pláště - župany, pásky, boxerky, čepice, dětská obuv, kabáty, kostýmy pro použití hraní rolí, oděvy, fitness topy, obuv, rukavice, kostýmy na Halloween, klobouky, kloboučnické zboží, čelenky, punčochy, bundy a saka, soupravy na běhání, dresy, dlouhé spodní prádlo, maškarňáky, doplňky a masky prodávané v této souvislosti, palčáky (rukavice), kombinézy, pyžama, kalhoty, nepromokavé bundy s kapucí, nepromokavé oděvy, šály, košile, šortky, sukně, oblečení na spaní, pantofle, ponožky, speciální sportovní a gymnastická obuv, speciální sportovní a gymnastické oděvy, šle, podvazky, svetry, bavlněná trička, bavlněné prádlo, plavecké úbory, tílka, kravaty, trikoty, trička, spodní prádlo, štítky (čepice), vyhřívané oděvy, bundy odolné proti profouknutí, manžety; (28) hračky, hry a sportovní vybavení, hrací figurky, pohybové a dovednostní hry, sportovní hry se zaměřením na přesnost, pouťové a zábavní atrakce (typu horská dráha, lodičky), arkádové hry, šipky, balónky, míče, hračky do koupele, deskové hry, luky, karetní hry, desky pro hry, šachové hry, šachové figurky balené jednotlivě a v sadách, dětské hlavolamy, ozdoby na vánoční stromček, hrací automaty (tivolí) na mince, automaty video her na mince, sběratelské kuličky, sběratelské figurky - hračky, stavebnice - hračky, kostýmové masky, šipky, oblečení na panenky, panenky, elektronické pohyblivé hračky, elektronické vzdělávací herní stroje pro děti, vybavení balené v sadách pro hraní sportovních her se zaměřením na přesnost, vybavení

balené v sadách pro hraní deskových her, vybavení balené v sadách pro hraní karetních her, vybavení balené v sadách pro hraní elektronických her do ruky, fantasy hračky, létající talíře, elektronické hračky do ruky, zařízení do ruky ke hraní videoher, dětské soupravy pro dekoraci vlasů, pro navlékání korálek, pro tvorbu křišťálů, pro vytváření magnetických dekorativních předmětů, pro sestavování modelů budov, pro tvorbu modelovaných figurek, pro tvorbu kreseb z písku, pro tvorbu mýdla, pro tvorbu šperkových hraček, pro tvarování čokolády, dětské kosmetické soupravy, nafukovací hračky, in-line brusle, skládačky puzzlí, papíroví draci, LCD hrací stroje, kuličky, hry na principu bludiště, mechanické pohyblivé hračky, automaty - ne na mince, nemotorizované koloběžky, papírové masky na obličej, stolní hry, tivolí, hrací automaty, hrací soupravy pro hraní s kosmetikou, hrací soupravy pro pohyblivé figurky, hrací soupravy pro maškarňáky hry a kostýmy, hrací karty, plyšové hračky, nafukovací kruhy, nastavitelné hrací figurky, loutky, pohyblivé figurky na dálkové ovládání, role-playing (RPG) hry a příslušenství, role-playing (RPG) hračky, kolečkové brusle, hračky na písek, skateboardy, fotbalové míče, látkové hračky, samostatné stroje na video hry, surfovací prkna, nadnášedla pro plavání pro rekreační užití, mluvící hračky, trojrozměrné puzzle, příslušenství k pohyblivým figurkám, pohyblivé figurky, brnění, sekery, hradby, luky a šipky, krabičky, stavební bloky a jejich spojovací součásti - vše jako hračky, zásobníky, dávkovače na bonbóny, držáky bonbónů - jako hračky, prasátka na peníze, kosmetické soupravy, dýky, motorové modely dopravních prostředků, figurky, helmy, nože, palčáky, kuchyňské přísady a těsta, pedálová auta, rádiově řízená vozidla, koloběžky, sněhové koule, doplňky a příslušenství k budovám, budovy, meče, vrhací disky, doplňky a příslušenství k vozidlům, vozidlové soupravy, vozidla, hodinky, zbraně - vše jako hračky, transformovatelné robotové hračky, dvojrozměrné puzzle kromě křížkovkových puzzlí, pišťalky, navíjecí hračky, jo-ja.

(730) **The Saul Zaentz Company dba Tolkien**

**Enterprises**, 2600 Tenth Street, Berkeley, Spojené státy americké, California

(740) JUDr. Traplová Jarmila, Advokátní a patentová kancelář Traplová, Hakr, Kubát, Přístavní 24, Praha 7

(210) **O 189431**

(220) 06.03.2003

(320) 06.03.2003

(511) 9, 30, 32

(540)

## BRATZ

(510) (9) zábavní zařízení a hry upravené pro použití s televizními přijímači nebo s videem nebo počítačovými monitory, kreslené filmy, přístroje pro nahrávání přenosů a reprodukci zvuku a obrazu, audio-vizuální vyučovací zařízení, kalkulátory, kamery, pouzdra, řetízkové, šňůrkové a obroučky pro sluneční brýle a dioptrické brýle, kazetové, video, CD a DVD nahrávací přístroje a přehrávače, kazety, nosiče CD-ROM, CD nosiče, přístroje na zaznamenávání času, zábavní přístroje, zařízení a rides fungující na mince, karty nebo žetony, počítačový hardware, počítačové programy, počítačový software, počítačový software dodávaný z internetu, vybavení a počítače pro zpracování dat, média pro uchování dat, digitální muzika poskytovaná z MP3 internetových serverů, digitální muzika poskytovaná z internetu, DVD nosiče, sluchátka, elektronické hry, elektronické publikace poskytované online z internetu, stínítka (clony proti oslnění), plováky, bóje, identifikační karty, média pro uchování obrazu, interaktivní produkty pro počítačové kaleidoskopy, reproduktory, disky pro přenos a přehrávání magnetických

dat, magnety, mikrofony, filmy (exponované), MP3 (540) přehrávače, rádia, záznamová zařízení zvuku na strojně čitelných nosičích, pravítka jako nástroje k měření a měřicí nástroje, média pro uchování zvuku, sluneční a dioptrické brýle, pásky pro záznamy a čištění, prodejní automaty, kazety pro video hry, video záznamy, video kazety, přenosné vysílačky, části a vybavení pro výše uvedené výrobky; (30) káva, čaj, kakao, cukr, rýže, tapioka, ságo, náhražková káva, mouka a přípravky vyrobené z cereálií, chléb, pečivo a cukrářské výrobky, polevy (včetně polev pro cereálie, cukroví, zmrzliny a energetické tyčinky), med, šťávy, kvasnice, prášek do pečiva, sůl, hořčice, ocet, omáčky (kořeněné), koření, zmrzlina; (32) minerální vody a sodovky a jiné nealkoholické nápoje včetně coly, ovocné nápoje a ovocné džusy, sirupy a jiné přípravky pro výrobu nápojů.

(730) **MGA Entertainment Inc.**, 16730 Schoenborn Street, North Hills, Spojené státy americké, California

(740) Mgr. Řehák David, advokát, Zeiner & Zeiner v.o.s., Maiselova 15, Praha 1

(210) **O 189442**

(220) 07.03.2003

(320) 07.03.2003

(511) 9, 16

(540)



(510) (9) mobilní telefony, telekomunikační přístroje, antény, baterie, pouzdra na mobilní telefony, kryty mobilních telefonů, nabíječky, držáky mobilních telefonů, hand-free sady, adaptéry, datové kabely, displeje, dobíjecí karty, dobíjecí kupóny, SIM karty, čipové karty, mikrofony, nosiče dat nahrané i nenahrané, nosiče zvukových a obrazových záznamů nahrané i nenahrané; (16) manuály.

(730) **Petr Voltr**, V zálomu 16/2904, Ostrava - Zábřeh, Česká republika

(740) Ing. Rylková Iva, Polská 1525, Ostrava-Poruba

(210) **O 189461**

(220) 07.03.2003

(320) 07.03.2003

(511) 39, 43

(540)



(510) (39) provozování cestovní kanceláře v rámci této třídy, poradenská a konzultační činnost v cestovním ruchu, doprava, zprostředkování a průvodcovská činnost v cestovním ruchu, obstarávání a prodej letenek, činnost touroperatora; (43) hostinská a ubytovací činnost v rámci cestovního ruchu - provozování cestovní kanceláře.

(730) **Kamil Krupka**, Biskupská 459/12, České Budějovice, Česká republika

(740) Ing. Michal Jupa, patentový zástupce, Na Baních 1385, Praha 5 - Zbraslav

(210) **O 189463**

(220) 07.03.2003

(320) 07.03.2003

(511) 1, 3, 17, 18, 19, 20, 22, 23, 24, 25, 26, 27, 39

# Vesna

(510) (1) průmyslová pojidla a lepidla, lepidla pro lepení podlahovin (koberců), tmely spadající do této třídy; (3) čisticí prostředky, přípravky pro leštění, odmašťování a broušení, přípravky na odstraňování laků, přípravky na odstraňování barev, odstraňovače na skvrny; (17) materiály těsnící, ucpávací a izolační, izolační nátěry, tmely na těsnění; (18) kůže a imitace kůže, výrobky z těchto materiálů zahrnuté ve tř. 18, surová kůže, kožešiny, kufry, cestovní a pracovní brašny, kabelky, řemeny, deštníky, slunečníky, hole, biče, postroje pro koně, sedlářské výrobky; (19) stavební materiály nekovové, lisovaný korek, lišty nekovové, suché maltové směsi, samonivelační lité podlahové hmoty, cementové lepicí a stěrkačské tmely, plovoucí podlahy dřevěné i laminované, parkety a parketové podlahy, korkové podlahy, podlahové lišty dřevěné; (20) nábytek včetně kovového a kempingového nábytku, paravány, gamáže dřevěné, zrcadla, rámy, košíkářské zboží, výrobky ze dřeva, korku, vrbového proutí, rákosu, třtiny, slonoviny, kostic, želvoviny, jantaru, perleti, mořské pěny a z náhražek těchto hmot nebo z plastických hmot, určených jako bytové doplňky nebo okrasné předměty, polštáře, matrace do postelí, žíněnky, podhlavníky, dřevěné a lamelové rošty pohovek a postelí; (22) provazy, provázky, lana, struny k technickém účelům, motouzy z přírodních, umělých nebo plastických látek, sítě a stany včetně stanů pro táboření, lodní plachty, pytle, čalounický materiál jako žíně, kapok, peří a mořská tráva, surová textilní vlákna, rybářské sítě; (23) vlákna pro textilní účely; (24) tkaniny, bytový textil a textilní výrobky zahrnuté ve tř. 24, např. záclony, textilní závěsy, ložní pokrývky a příkrývky, ložní prádlo, ubrusy s výjimkou papírových, cestovní pokrývky, vlajky, potahy, drobné kusové textilní výrobky jako utěrky, ručníky, kapesníky apod., textilní tapety, plátno hrubé ztužené (voskované), pytlovina, čalouny nástěnné textilní; (25) oděvy, prádlo, obuv včetně sportovní, střevice, trepky, kloboučnické zboží; (26) krajky, výšivky, stuhy, šněrovadla, prýmkařské zboží, knoflíky, stiskací knoflíky, háčky a očka, špendlíky, jehly, zipy, odznaky, umělé květiny a ovoce; (27) koberce, rohože, linoleum, tapety papírové a z umělých hmot, voskované plátno; (39) doprava automobilová.

(730) **VESNA, a.s.**, Čeperka 306, Pardubice, Česká republika

(740) Dipl. Ing. Jiří Chlustina, Unipatent, Jana Masaryka 43-47, Praha 2

(210) **O 189464**

(220) 07.03.2003

(320) 07.03.2003

(511) 33

(540)



(510) (33) alkoholické nápoje.

(590) Barevná

- (730) **Palírna u Zeleného stromu - Starorežná Prostějov, komanditní společnost**, Dykova 8, Prostějov, Česká republika  
 (740) Dr. Všetěčka Miloš, advokát, Hálkova 2, Praha 2

- (210) **O 189469**  
 (220) 07.03.2003  
 (320) 07.03.2003  
 (511) 17, 28, 42  
 (540)



- (510) (17) výrobky z technické pryže v rámci této třídy; (28) potřeby pro sport a hry, jako míčky pro squash, mini squash a ricochet; (42) výzkum a vývoj v oblasti kaučukových směsí, pryžových výrobků a gumárenských technologií.  
 (730) **Ing. Stanislav Švajda - STEP**, Jaroslavice 159, Zlín, Česká republika  
 (740) Ing. Görig Jan, SPUR a.s., tř. T. Bati 299, Zlín

- (210) **O 189483**  
 (220) 10.03.2003  
 (320) 10.03.2003  
 (511) 3, 44  
 (540)

**atelier  
anna**  
HAIR & BEAUTY

- (510) (3) vlasová a tělová kosmetika, přípravky pro vlasy a pokožku, výrobky pro účesy; (44) kadeřnické služby, informační služby vztahující se k vlasům a účesové tvorbě, odborné konzultace vztahující se ke kadeřnickým službám.  
 (590) Barevná  
 (730) **Anna Ledvinová**, Bítovská 1228/11, Praha 4, Česká republika

- (210) **O 189500**  
 (220) 10.03.2003  
 (320) 10.03.2003  
 (511) 32, 33, 43  
 (540)



- (510) (32) piva všeho druhu, minerální a stolní vody, nealkoholické nápoje, sirupy, přípravky k výrobě nápojů; (33) alkoholické nápoje všeho druhu, zejména vína a to jak krabicová, tak i lahvová; (43) hostinská činnost.

- (730) **BUDA - MONT, spol. s r. o.**, Herink 7, Praha - východ, Česká republika  
 (740) JUDr. Aleš Zábrš, advokát a patentový zástupce, Na Beránce 2, Praha 6

- (210) **O 189546**  
 (220) 11.03.2003  
 (320) 11.03.2003  
 (511) 9, 38  
 (540)



- (510) (9) telekomunikační přístroje a nástroje, a to ruční telekomunikační přístroje, modemy, řemínky pro ruční telekomunikační přístroje, řemínky pro osobní digitální asistenty, telefonní přístroje, elektronické přístroje a nástroje, a to osobní digitální asistenti, počítače, kamery, digitální kamery, CCD kamery, počítačové programy načítatelné z Internetu nebo stažitelné z počítače, elektronické publikace načítatelné z Internetu nebo stažitelné z počítače, digitální obsahy načítatelné z Internetu nebo stažitelné z počítače, programy elektronických her načítatelných z Internetu nebo stažitelných z počítače, digitální obrazy, digitální hudba a obrázky, automobilové navigační přístroje a nástroje; (38) telekomunikace, komunikace celulárními telefony, komunikace počítačovými terminály, radio a telefonní pagingové služby, poskytování telekomunikačních připojení ke globální počítačové síti počítači, poskytování telekomunikačních připojení ke globální počítačové síti celulárními telefony, poskytování bezdrátového spojení pro místní počítačovou síť (LAN), služby elektronické pošty, poskytování a spravování on-line elektronických bulletinových panelů pro přenos zpráv mezi počítačovými uživateli připojenými na Internet, poskytování a spravování on-line chat rooms pro přenos zpráv mezi počítačovými uživateli týkajících se všeobecných zájmů, pronájem telefonních přístrojů, faxových přístrojů a jiných telekomunikačních přístrojů a nástrojů, poskytování komunikační servisní datové sítě (VAN).

- (730) **Kabushiki Kaisha NTT DoCoMo (NTT DoCoMo, Inc.)**, 11-1, Nagatacho 2-chome, Chiyoda-ku, Tokyo, Japonsko  
 (740) JUDr. Matějka Jan, Advokátní a patentová kancelář Čermák, Hořejš, Myslíl, Národní 32, Praha 1

- (210) **O 189559**  
 (220) 11.03.2003  
 (320) 11.03.2003  
 (511) 1, 2, 3, 6, 7, 11, 19, 28, 35, 37  
 (540)



- (510) (1) výrobky bazénové chemie, patřící do této třídy, zejména filtrační materiály (chemické přípravky), chemické přípravky pro čištění vody, přípravky na změkčování vody, látky proti tvoření vodního kamene, filtrační materiály (minerální látky), filtrační materiály (rostlinné látky), uhlík do filtrů, indikátorový papír (chemický); (2) výrobky bazénové chemie, patřící do této

třídy, zejména ochranné antikoroziční přípravky, baktericidní barvy, nátěry, protikoroziční pásy, laky, ředidla pro laky, nátěry, barvy, ředidla pro barvy, základní nátěrové barvy; (3) výrobky bazénové chemie, patřící do této třídy, zejména přípravky na odstraňování barev, brusiva, papír leštící, papír brusný, čisticí prostředky, oleje čisticí, čisticí roztoky, přípravky na čištění odpadních rour, přípravky na odstraňování vodního kamene; (6) kovové stavební materiály (přenosné), zejména zastřešení bazénů, pergoly a jiné zahradní kovové konstrukce; (7) bazénová technika jako například čerpadla, navijací zařízení (mechanické), navijáky (stroje); (11) ohřívače vody pro bazény, polymetakrylátové desky (výchvěvné), přístroje pro chlorování bazénů, přístroje pro víření vody, hydromasážní systémy, vodovodní zařízení, vytápěcí zařízení, vyhřívací zařízení, zařízení na dodávku vody (zásobníky vody), zásobníky vodní tlakové, přístroje pro osvětlení, topení určené pro bazény, solární absorbery pro ohřev užitkové vody; (19) stavební materiály nekovové, zejména bazény plavecké (nekovové stavby), prkna nekovová pro skoky do vody; (28) bazény plavecké (pro hru), potřeby pro sport a různé hry, zejména můstky odrazové (sportovní nářadí); (35) zprostředkování v oblasti provozování sítě obchodů, obchodních středisek, marketů, supermarketů a maloobchodního prodeje, řízení obchodní činnosti sítě obchodů, poskytování pomoci při provozu obchodu, zprostředkování obchodních kontaktů, provádění obchodních operací, informační a poradenská činnost v oblasti obchodu, pomoc při řízení obchodní činnosti, zprostředkování obchodní činnosti ve stavebnictví včetně průzkumu trhu, reklamy, propagace, obchodní poradenské a konzultační činnosti související se stavební činností, zprostředkování při zajišťování rozpočtu jednotlivých staveb a potřebných druhů stavebních materiálů, včetně zajištění s tím související kancelářské a obchodní administrativy, zajištění reklamy za účelem prezentace podnikatelů ve stavebnictví, jejich výrobků a služeb, inzeráty ohledně možných distributorů stavebních služeb, spolu se zajištěním služeb reklamy; (37) montáž - instalace, servis, rekonstrukce a opravy bazénové techniky, bazénů a hydromasážních systémů, zastřešení bazénů, stavebnictví, stavební činnost, stavby a přestavby, izolace staveb, provádění staveb, jejich změn a odstraňování, rekonstrukce staveb, provádění bytových, občanských, stavby - izolace, stavební dozor, stavitelství, utěšňování, zednické služby.

- (730) **Miroslav Kocián - A+M**, Borovnice 260, Borovnice, Česká republika  
 (740) Ing. Jana Vanděliková, Bohemia Patent, Hradební 3, Praha 1

- (210) **O 189577**  
 (220) 12.03.2003  
 (320) 12.03.2003  
 (511) 9, 35, 41, 42  
 (540)

# ella.cz

- (510) (9) software; (35) reklamní činnost; (41) konzultační služby ve vzdělávání, vzdělávací a výchovná činnost, vydávání odborných publikací; (42) tvorba software.  
 (730) **G COMP spol. s r.o.**, Elišky Peškové 6/469, Praha 5, Česká republika

- (210) **O 189578**

- (220) 12.03.2003  
 (320) 12.03.2003  
 (511) 9, 35, 41, 42  
 (540)



- (510) (9) software; (35) reklamní činnost; (41) konzultační služby ve vzdělávání, vzdělávací a výchovná činnost, vydávání odborných publikací; (42) tvorba počítačových programů.  
 (730) **G COMP, spol. s r.o.**, Elišky Peškové 6/469, Praha 5, Česká republika

- (210) **O 189587**  
 (220) 12.03.2003  
 (320) 12.03.2003  
 (511) 25, 32, 33  
 (540)

## MAD CROC

- (510) (25) oděvy, obuv, kloboučnické zboží; (32) piva, minerální vody, šumivé nápoje a jiné nápoje nealkoholické, nápoje a šťávy ovocné, energetické nápoje, sirupy a jiné přípravky k zhotovování nápojů; (33) alkoholické nápoje.  
 (730) **VILLEMART HOLDINGS PLC c/o Trustling International Ltd.**, D4 Tamarind Chambers, 56 Sir William Street, Bohemia Building, Port Louis, Mauritius  
 (740) JUDr. Rott Vladimír, Rott, Růžička a Guttman, patentová, známková a právní kancelář, Nad Štolou 12, Praha 7

- (210) **O 189588**  
 (220) 12.03.2003  
 (320) 12.03.2003  
 (511) 25, 32, 33  
 (540)



- (510) (25) oděvy, obuv, kloboučnické zboží; (32) piva, minerální vody, šumivé nápoje a jiné nápoje nealkoholické, nápoje a šťávy ovocné, energetické nápoje, sirupy a jiné přípravky k zhotovování nápojů; (33) alkoholické nápoje.  
 (730) **VILLEMART HOLDINGS PLC c/o Trustlink International Ltd.**, D4 Tamarind Chambers, 56 Sir William Street, Bohemia Building, Port Louis, Mauritius  
 (740) JUDr. Rott Vladimír, Rott, Růžička a Guttman, patentová, známková a právní kancelář, Nad Štolou 12, Praha 7

- (210) **O 189596**  
 (220) 12.03.2003  
 (320) 12.03.2003  
 (511) 25, 28, 35, 41

(540)



- (510) (25) oděvy, obuv; (28) sportovní potřeby a náčiní uvedené v této třídě, hračky a hry uvedené v této třídě; (35) reklamní a marketingová činnost; (41) sportovní, tělovýchovná, kulturní a zábavní činnost, zprostředkování v oblasti sportu, organizační činnost v oblasti sportu, pořádání a organizování sportovních akcí, provoz sportovních zařízení.
- (730) **Český svaz ledního hokeje**, Za elektrárnou 419, Praha 7, Česká republika
- (740) Ing. Střelák Jiří, Pařížská 17, Praha 1

(210) **O 189599**

(220) 12.03.2003

(320) 12.03.2003

(511) 35, 41

(540)



- (510) (35) reklamní a propagační činnost; (41) pořádání soutěží pro veřejnost, pořádání kulturních akcí.
- (730) **Axel Springer Praha, a.s.**, Střelnická 1680/8, Praha 8, Česká republika

(210) **O 189617**

(220) 13.03.2003

(320) 13.03.2003

(511) 18, 25, 28, 41

(540)

**SNOWBOARDEL**

- (510) (18) kufrы a zavazadla určené pro sport a volný čas; (25) sportovní obuv, obuv pro volný čas, oděvy pro sport a volný čas; (28) potřeby a vybavení pro snowboarding, skateboarding, windsurfing, kite surfing, in-line; (41) pořádání závodů a vzdělávacích akcí.
- (730) **ALOHA C.W.C. s.r.o.**, V Podbabě 15, Praha 6, Česká republika

(210) **O 189632**

(220) 13.03.2003

(320) 13.03.2003

(511) 37, 42

(540)

**ROSI, s.r.o.**

- (510) (37) provádění staveb a jejich změn a odstraňování, poskytování poradenských, konzultačních a zprostředkovatelských služeb v oblasti investiční výstavby; (42) projektová činnost ve výstavbě.
- (730) **ROSI, s. r. o.**, Moklínská 355, Řevnice, Česká republika
- (740) Ing. Vlasta Sedláčková, PROPATENT, Ke Kateřinkám 1393, Praha 4

(210) **O 189633**

(220) 13.03.2003

(320) 13.03.2003

(511) 3, 5, 10, 18, 25, 28

(540)

**SPARX**

- (510) (3) kosmetické výrobky, čističe skvrn, přípravky na čištění textilií a jiných předmětů, přípravky pro čištění, leštění, odmašťování a broušení, krémy na obuv a kůži, lešticí přípravky a vosky, zejména na obuv a kůži, kosmetické přípravky, zejména pro nožní kosmetiku, chemické přípravky pro zjasňování barev, ochranné prostředky na kůži, antistatické přípravky pro použití v domácnosti; (5) dezinfekční přípravky pro hygienické účely, farmaceutické přípravky pro péči o pokožku, léčiva na kuří oka, náplasti na kuří oka, lékařské přípravky a masti pro farmaceutické účely, obinadla hygienická, obvazový materiál, chemické přípravky pro ošetřování plísní, přípravky proti pocení, zejména nohou, protiparazitické přípravky; (10) ortopedická obuv, ortopedické výrobky, speciální oděvy pro operační sály, pokrývky vytápěné elektricky, pro léčebné účely, přístroje a nástroje chirurgické, lékařské, zubolékařské, zvěrolékařské, včetně speciálního nábytku pro tyto obory; (18) pracovní brašny, kožené výrobky pro průmyslové užití, výrobky z kůže a náhražek, surové kůže a kožesiny jako kufrы, deštníky, slunečníky, sedlářské výrobky, kabelky, příruční kabely, cestovní tašky, školní tašky, sportovní pytle, taštičky řetízkové na kosmetické potřeby, ne z drahých kovů, nákupní tašky, plážové tašky, ruksaky, klíčenky, (kožená galanterie), náprsní tašky, peněženky; (25) oděvy, saka, kalhoty, svetry, košile, obleky, sukně, kostýmy, cvičební úbory, oděvní doplňky, spadající do této třídy, kravaty, motýlky, šály, rukavice, klobouky, čepice, ponožky, šle, opasky, spodní prádlo, kožesinové ozdoby oděvní, blůzy, baretы, šátky, podkolenky, boty všeho druhu, turistické oděvy, pracovní oděvy, oděvy pro volný čas, zejména pro sport, kloboučnické zboží; (28) vánoční stromečky umělé, ozdoby na vánoční stromečky, jako vánoční řetězy, větve, svícinky na svíčky pro vánoční stromečky, hry, hračky mechanické, hudební, fyzikální, včetně hraček pro domácí zvířata, tělocvičné a sportovní nářadí, jako míče hrací fotbalové, volejbalové, basketbalové, tenisové, míčky na stolní tenis, squash, badmintonové, rakety a páčky tenisové, na stolní tenis, badmintonové, squashové, chrániče loketní, kolenní a holenní (jako sportovní potřeby), míčky na hraní, rybářské potřeby včetně návnad, nářadí pro zimní sporty, nářadí pro sportovní hry, výrobky plážové a koupací, jako plavecké a potápěčské ploutve, šermířské sečné a bodné zbraně.

(730) **BAŤA, akciová společnost**, Dlouhá ul. 130, Zlín, Česká republika

(740) Müller Václav, patentový zástupce, Filipova 2016, Praha 4

(210) **O 189634**

(220) 13.03.2003

(320) 13.03.2003

(511) 3, 5, 10, 18, 25, 28

(540)

**SPARX**

- (510) (3) kosmetické výrobky, čističe skvrn, přípravky na čištění textilií a jiných předmětů, přípravky pro čištění, leštění, odmašťování a broušení, krémy na obuv a kůži, lešticí přípravky a vosky, zejména na obuv a kůži, kosmetické

přípravky, zejména pro nožní kosmetiku, chemické přípravky pro zjasňování barev, ochranné prostředky na kůži, antistatické přípravky pro použití v domácnosti; (5) dezinfekční přípravky pro hygienické účely, farmaceutické přípravky pro péči o pokožku, léčiva na kuří oka, náplasti na kuří oka, lékařské přípravky a masti pro farmaceutické účely, obinadla hygienická, obvazový materiál, chemické přípravky pro ošetřování plísní, přípravky proti pocení, zejména nohou, protiparazitické přípravky; (10) ortopedická obuv, ortopedické výrobky, speciální oděvy pro operační sály, pokrývky vytápěné elektricky, pro léčebné účely, přístroje a nástroje chirurgické, lékařské, zubolékařské, zvěrolékařské, včetně speciálního nábytku pro tyto obory; (18) pracovní brašny, kožené výrobky pro průmyslové užití, výrobky z kůže a náhražek, surové kůže a kožešiny jako kufry, deštníky, slunečníky, sedlářské výrobky, kabelky, příruční kabely, cestovní tašky, školní tašky, sportovní pytle, taštičky řetízkové na kosmetické potřeby, ne z drahých kovů, nákupní tašky, plážové tašky, ruksaky, klíčenky, (kožená galanterie), náprsní tašky, peněženky; (25) oděvy, saka, kalhoty, svetry, košile, obleky, sukně, kostýmy, cvičební úbory, oděvní doplňky, spadající do této třídy, kravaty, motýlky, šály, rukavice, klobouky, čepice, ponožky, šle, opasky, spodní prádlo, kožešinové ozdoby oděvní, blůzy, baret, šátky, podkolenky, boty všeho druhu, turistické oděvy, pracovní oděvy, oděvy pro volný čas, zejména pro sport, kloboučnické zboží; (28) vánoční stromečky umělé, ozdoby na vánoční stromečky, jako vánoční řetězy, věnce, svíčky na svíčky pro vánoční stromečky, hry, hračky mechanické, hudební, fyzikální, včetně hraček pro domácí zvířata, tělocvičné a sportovní nářadí, jako míče hrací fotbalové, volejbalové, basketbalové, tenisové, míčky na stolní tenis, squash, badmintonové, rakety a pátky tenisové, na stolní tenis, badmintonové, squashové, chrániče loketní, kolenní a holenní (jako sportovní potřeby), míčky na hraní, rybářské potřeby včetně návad, nářadí pro zimní sporty, nářadí pro sportovní hry, výrobky plážové a koupací, jako plavecké a potápěčské ploutve, šermířské sečné a bodné zbraně.

(730) **BAĀA, akciová společnost**, Dlouhá ul. 130, Zlín, Česká republika

(740) Müller Václav, patentový zástupce, Filipova 2016, Praha 4

(210) **O 189635**

(220) 13.03.2003

(320) 13.03.2003

(511) 3, 5, 10, 18, 25, 28

(540)



(510) (3) kosmetické výrobky, čističe skvrn, přípravky na čištění textilií a jiných předmětů, přípravky pro čištění, leštění, odmašťování a broušení, krémy na obuv a kůži, lešticí přípravky a vosky, zejména na obuv a kůži, kosmetické přípravky, zejména pro nožní kosmetiku, chemické přípravky pro zjasňování barev, ochranné prostředky na kůži, antistatické přípravky pro použití v domácnosti; (5) dezinfekční přípravky pro hygienické účely, farmaceutické přípravky pro péči o pokožku, léčiva na kuří oka, náplasti na kuří oka, lékařské přípravky a masti pro farmaceutické účely, obinadla hygienická, obvazový materiál, chemické přípravky pro ošetřování plísní, přípravky proti pocení, zejména nohou, protiparazitické přípravky; (10) ortopedická obuv, ortopedické výrobky, speciální oděvy pro operační sály, pokrývky vytápěné elektricky, pro léčebné účely, přístroje a nástroje chirurgické, lékařské,

zubolékařské, zvěrolékařské, včetně speciálního nábytku pro tyto obory; (18) pracovní brašny, kožené výrobky pro průmyslové užití, výrobky z kůže a náhražek, surové kůže a kožešiny jako kufry, deštníky, slunečníky, sedlářské výrobky, kabelky, příruční kabely, cestovní tašky, školní tašky, sportovní pytle, taštičky řetízkové na kosmetické potřeby, ne z drahých kovů, nákupní tašky, plážové tašky, ruksaky, klíčenky, (kožená galanterie), náprsní tašky, peněženky; (25) oděvy, saka, kalhoty, svetry, košile, obleky, sukně, kostýmy, cvičební úbory, oděvní doplňky, spadající do této třídy, kravaty, motýlky, šály, rukavice, klobouky, čepice, ponožky, šle, opasky, spodní prádlo, kožešinové ozdoby oděvní, blůzy, baret, šátky, podkolenky, boty všeho druhu, turistické oděvy, pracovní oděvy, oděvy pro volný čas, zejména pro sport, kloboučnické zboží; (28) vánoční stromečky umělé, ozdoby na vánoční stromečky, jako vánoční řetězy, věnce, svíčky na svíčky pro vánoční stromečky, hry, hračky mechanické, hudební, fyzikální, včetně hraček pro domácí zvířata, tělocvičné a sportovní nářadí, jako míče hrací fotbalové, volejbalové, basketbalové, tenisové, míčky na stolní tenis, squash, badmintonové, rakety a pátky tenisové, na stolní tenis, badmintonové, squashové, chrániče loketní, kolenní a holenní (jako sportovní potřeby), míčky na hraní, rybářské potřeby včetně návad, nářadí pro zimní sporty, nářadí pro sportovní hry, výrobky plážové a koupací, jako plavecké a potápěčské ploutve, šermířské sečné a bodné zbraně.

(730) **BAĀA, akciová společnost**, Dlouhá ul. 130, Zlín, Česká republika

(740) Müller Václav, patentový zástupce, Filipova 2016, Praha 4

(210) **O 189636**

(220) 13.03.2003

(320) 13.03.2003

(511) 35, 38, 41, 42

(540)



(510) (35) propagační činnost, reklama, pomoc při řízení obchodní činnosti; (38) sběr, zpracování a šíření informací prostřednictvím internetu; (41) vzdělávání; (42) návrh a vývoj počítačového hardwaru a softwaru.

(590) Barevná

(730) **LMC s. r. o.**, Vysočanská 234, Praha 9, Česká republika

(740) JUDr. Robert Jehne, JEHNE, VODÁK a partneři, Školská 32, Praha 1

(210) **O 189639**

(220) 13.03.2003

(320) 13.03.2003

(511) 3

(540)

**DERMAVITAL**

(510) (3) kosmetika.

(730) **ALPHADUCT, a. s.**, Na Příkopě 12, Praha 1, Česká republika

(740) JUDr. Robert Jehne, JEHNE, VODÁK a partneři, Školská 32, Praha 1

(210) **O 189641**

(220) 13.03.2003

(320) 13.03.2003

(511) 3

(540)

**LADY CREAM**

(510) (3) kosmetika.

(730) **ALPHADUCT, a. s.**, Na Příkopě 12, Praha 1, Česká republika

(740) JUDr. Robert Jehne, JEHNE, VODÁK a partneři, Školská 32, Praha 1

(210) **O 189683**

(220) 14.03.2003

(320) 14.03.2003

(511) 9, 18, 25, 26, 35

(540)



(510) (9) přístroje a nástroje optické, zejména brýle, brýle sluneční, brýlová skla, brýlové obroučky, brýlové řetízky, pouzdra na brýle, cvikry, cvikrové řetízky, obroučky cvikrů, řetízky ke cvikrům, pouzdra na cvikry, kontaktní čočky, pouzdra na kontaktní čočky, korekční čočky, ochranné brýle pro sportovní účely, pouzdra na brýle, šňůrky na brýle, clony na oči, čepice a štítky proti oslnění, brýle pro potápění, zvětšovací skla, lupy a čočky, divadelní kukátka, oční optické přístroje; (18) batohy, batohy pro horolezce, batohy turistické, dětské batohy, brašny lovecké, turistické hole, imitace kůže, kabelky, klíčenky, pokrývky z kožešiny, chlebníky, pásy z kůže, pásy na nošení závesné z kůže, popruhy z kůže, řemeny závesné z kůže, kožené pytle, závesné mošny, brašny na nářadí, obaly na oděvy (cestovní), kožená pouzdra, kožené tašky, torby, torny, kabely, cestovní tašky, kufry, deštníky, slunečníky; (25) oděvy a oděvní doplňky a drobné textilní výrobky, veškerá dámská, pánská a dětská konfekce včetně textilních doplňků, oděvy, oděvní konfekce včetně pracovních oděvů, prádlo, boty a střevíce všeho druhu, trepky, pletácké výrobky, krejčovské výrobky na zakázku, uniformy, nášivky na oděvy, zažehlovací obtisky, opasky, manžety, kravaty a šátky, kloboučnické výrobky, čepice, čelenky, pláště do deště, pláštěnky, rukavice, plavky, pláště, pláště koupací, rukavice bez prstů, oděvy pro volný čas, zejména bundy, vesty, kabáty, mikiny, kalhoty, šortky, košile, svetry, trička, spodní prádlo, ponožky, obuv, kloboučnické zboží, oděvní pásy; (26) stuhly, knoflíky, zipy, háčky, očka, výšivky, spony, sponky k oděvům, poutka - galanterie, zipy vč. suchých, patenty, poutka na oděvy, prádlové gumy, očka na oděvy, odznaky ne z drahých kovů, ozdobné odznaky, etikety na prádlo a oděvy, tkaničky do bot, přezky - oděvní doplňky a na obuv, výšivky, špendlíky vyjma šperků, galanterie textilní pro vyšívání vyjma vláken a přízí; (35) maloobchod s uvedenými výrobky, obchodní nebo podnikatelské informace, pomoc při řízení obchodní činnosti, služby a poradenství v obchodní činnosti, obchodní administrativa, marketingové studie, obchodní nebo podnikatelský průzkum, reklama (on-line) na počítačové komunikační síti, on-line inzerce, vyhledávání informací v počítačových souborech, pronájem reklamního času ve všech komunikačních médiích, poskytování obchodních informací a služeb pomocí Internetu, zprostředkování internetového obchodu, komerční využití internetu v oblastech komerčních internetových médií a vyhledávacích služeb, poskytování pomoci při výkonu hospodářské činnosti, zprostředkování obchodních záležitostí, činnost dovozní a vývozní agentury - organizace a provozování vývozu a dovozu zboží, zprostředkování nákupu a prodeje v oblasti obchodu s

oděvy a spodním prádlem.

(730) **SPIKE spol. s r. o.**, Záhřebská 11, Brno, Česká republika

(740) Ing. Jana Vandělíková, Bohemia Patent, Hradební 3, Praha 1

(210) **O 189684**

(220) 14.03.2003

(320) 14.03.2003

(511) 9, 10

(540)

**MEROPE**

(510) (9) aparáty, přístroje a zařízení vědecká, geodetická, elektrická a elektronická zař. ve tř.9, přístroje a nástroje vědecké, pro laboratorní účely, měření, signalizaci, diagnostické přístroje, detektory, optické a optickoelektrické přístroje, odrušovače, odrušovací prvky a systémy, odrušovače geopatogenních zón; (10) drobná technika pro lékaře, přístroje pro měření patogenních zón, přístroje pro lidové léčitele, přístroje k ochraně před účinky geopatogenních zón, diagnostické přístroje pro lékařské účely, elektrody pro lékařské použití, terapeutická a fyzioterapeutická zařízení, lampy pro lékařské účely, magnetické pomůcky pro zjišťování a odstraňování patogenních zón.

(730) **Milan Popelka Bc.**, Obenice II 971, Strání, Česká republika

(740) Ing. Jana Vandělíková, Bohemia Patent, Hradební 3, Praha 1

(210) **O 189722**

(220) 18.03.2003

(320) 18.03.2003

(511) 36, 42

(540)



(510) (36) finanční analýzy, finanční odhady a finanční oceňování; (42) tvorba a pronájem software.

(730) **CCB - Czech Credit Bureau, a.s.**, Sokolovská 192/79, Praha 8, Česká republika

(740) JUDr. Zdeněk Slapnička, Vyšehradská 53, Praha 2

(210) **O 189726**

(220) 18.03.2003

(320) 18.03.2003

(511) 5

(540)



(510) (5) farmaceutické přípravky pro použití při léčení dermatologických onemocnění a poruch, onemocnění a poruch autoimunity, zánětlivých onemocnění, lupénky a revmatické artritidy.

(730) **Biogen, Inc.**, 14 Cambridge Center, Cambridge, Spojené státy americké, Massachusetts

(740) Ing. František Kania, Mendlovo nám. 1a, Brno

(210) **O 189727**  
 (220) 18.03.2003  
 (320) 18.03.2003  
 (511) 5  
 (540)



(510) (5) farmaceutické přípravky pro použití při léčení dermatologických onemocnění a poruch, onemocnění a poruch autoimunity, zánětlivých onemocnění, lupénky a revmatické artritidy.  
 (590) Barevná  
 (730) **Biogen, Inc.**, 14 Cambridge Center, Cambridge, Spojené státy americké, Massachusetts  
 (740) Ing. František Kania, Mendlovo nám. 1a, Brno

(210) **O 189729**  
 (220) 18.03.2003  
 (320) 18.03.2003  
 (511) 43  
 (540)

## DOBŘÁ JÍDELNA

(510) (43) jídelny, veřejné stravování, rozvoz jídel, závodní jídelny, gastronomické služby, hostinská činnost.  
 (590) Barevná  
 (730) **GASTRO ZÁRUBA M&K a.s.**, Kostelní 32, České Budějovice, Česká republika

(210) **O 189738**  
 (220) 18.03.2003  
 (320) 18.03.2003  
 (511) 1, 17, 20  
 (540)



(510) (1) polyuretanové pěny měkké; (17) materiály plastické lehčené pro výrobu matrací a čalouněného nábytku; (20) matrace, sedací čalouněný nábytek.  
 (730) **BPP spol. s r. o.**, Hájecká 11, Brno, Česká republika

(210) **O 189739**  
 (220) 18.03.2003  
 (320) 18.03.2003  
 (511) 6, 20, 21  
 (540)



(510) (6) rámy z obecných kovů a jejich slitin; (20) výrobky nejmenované v jiných třídách ze dřeva, korku, rákosu, vrbového proutí, náhražky všech těchto materiálů, náhražky z plastických hmot, nábytek, zrcadla, rámy, lišty, police, podstavce, ozdoby, rakve, sudy; (21) náčiní a nádoby pro domácnost nebo kuchyň, podnosy, prkénka kuchyňská, prkénka na krájení, podložky k prostírání kromě papírových, podložky na krájení, kádě, toaletní

doplňky ve třídě 21, například toaletní kufříky, neceséry, dávkovače na toaletní papír.

(730) **Richard Dvořák - D lux**, Veltruská 528/3, Praha 9, Česká republika

(210) **O 189740**  
 (220) 18.03.2003  
 (320) 18.03.2003  
 (511) 9, 16, 35, 38, 41  
 (540)

## S námi nejste nikdy sami.

### Český rozhlas

(510) (9) nahrané a nenahrané nosiče záznamu zvuku a obrazu, zejména audiokazety, videokazety, magnetofonové pásky, gramofonové desky, kompaktní desky, videodesky, audiovizuální díla na nosičích, hudební díla na nosičích, informace a záznamy na jakémkoliv nosiči (s výjimkou nosičů papírových ze třídy 16) i v elektronické podobě; (16) propagační tiskoviny, zejména katalogy, prospekty, plakáty, fotografie, knihy, časopisy, pohlednice, gratulace, dopisní papíry, obálky, kalendáře, zejména nástěnné a stolní, samolepky, obtisky, poznámkové bloky, desky na spisy, pořadače, omalovánky, activity books, balící papír, školní sešity, skicáky, tužky, pastelky, tuhy, gummy, ořezávátka, ořezávátka jako strojky, penály, papírové tašky, umělohmotné tašky, obaly všeho druhu papírové, těžítka, tiskoviny, časopisy, periodika, knihy, plastické nebo papírové obaly obecně, listy, pytlíky a sáčky pro obalovou techniku, umělecké nebo ozdobné předměty z papíru, obalové materiály z plastických hmot; (35) reklamní, inzertní a propagační činnost prostřednictvím jakéhokoliv média, prostřednictvím telefonní sítě nebo datové sítě nebo informační sítě, činnost reklamní agentury, zprostředkování v obchodních vztazích, zprostředkovatelská činnost v oblasti obchodu a mediálního průmyslu jako je zprostředkování reklamy, inzerce, propagace, informací a zpravodajství; (38) telekomunikační spoje, komunikační služby, provozování rozhlasového vysílání, hudební vysílání a poskytování (šíření) informací prostřednictvím počítačových a telekomunikačních sítí včetně Internetu; (41) tvorba rozhlasových programů, rozhlasového zpravodajství, publicistiky, činnost vzdělávací a zábavná, vyučovací, vydavatelská a nakladatelská, pořádání koncertů, agentážní činnost v oblasti umění a kultury, pořádání soutěží všeho druhu.  
 (730) **Český rozhlas**, Vinohradská 12, Praha 2, Česká republika  
 (740) Mgr. Marie Šebelová, Advokátní kancelář Winter & spol., Palác Český rozhlas, Vinohradská 12, Praha 2

(210) **O 189784**  
 (220) 19.03.2003  
 (320) 19.03.2003  
 (511) 3, 32, 33  
 (540)

### CENTÍK

(510) (3) výrobky kosmetické a voňavkářské, bylinné kosmetické přípravky, mýdla tuhá i tekutá, parfumerie, vonné oleje, krémy, mléka, gely, emulze, vody a deodoranty pro osobní potřebu, toaletní přípravky, vlasové a ústní vody, pasty, prášky a vodičky pro čištění a ošetřování zubů, šampony tělové i vlasové, prostředky pro mytí a ošetřování rukou a vlasů, například kondicionery, pomády, tužidla, spraye, laky, šampony tělové i vlasové, přípravky do koupelí, sprchové gely, prostředky pro ošetřování pokožky a odličování, například krémy na a po opalování, masážní krémy a emulze, regenerační krémy a vody, vody, krémy a pěny po holení, prací, bělicí,



namáčecí a avivážní prostředky, přípravky pro čištění, odmašťování a broušení, saponáty, tekuté prací prostředky, pasty a emulze na čištění a leštění karoserií, autokosmetika, kosmetické přípravky pro zvířata; (32) nealkoholické nápoje syčené i nesycené, včetně nápojů minerálních, šumivých, iontových a energetických, sirupy, koncentráty a jiné přípravky pro přípravu nápojů, ovocné a zeleninové šťávy, mošty, ovocné nektary a nápoje z ovocných šťáv, stolní a minerální vody, diabetické a dietetické nápoje neléčebné, práškové nealkoholické nápoje, práškové přípravky a příchutě pro výrobu nealkoholických nápojů a likérů, obohacené vitaminové nápoje a koncentráty, nealkoholické aperitivy; (33) alkoholické nápoje, zejména likéry, destiláty, lihoviny, vinné nápoje, aperitivy, vína, vína a likéry pro trávení, nízkalkoholické míchané nápoje, bowle a jiné alkoholické nápoje obsahující ovoce.

(730) **SAELA s.r.o.**, Hlavní 171, Brumovice, Česká republika

(740) Ing. Petr Soukup, patentový a známkový zástupce, Švédská 3, Olomouc

(210) **O 189785**

(220) 19.03.2003

(320) 19.03.2003

(511) 1, 2, 3, 4, 5, 6, 7, 8, 9, 10, 11, 12, 13, 14, 15, 16, 17, 18, 19, 20, 21, 22, 23, 24, 25, 26, 27, 28, 29, 30, 31, 32, 33, 34, 35, 36, 37, 38, 39, 40, 41, 42, 43, 45

(540)

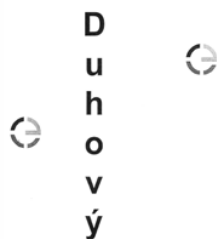

(510) (1) chemické výrobky určené pro průmysl, vědy a fotografii jakož i pro zemědělství, zahradnictví a lesnictví, umělé pryskyřice a plastické hmoty v surovém stavu, hnojiva pro půdu, hasicí přístroje (složení), prostředky pro kalení a letování kovů, chemické výrobky určené ke konzervování potravin, tříslicí materiály, lepidla pro průmysl, protiplišňové přípravky, stabilizátory pro polymery, půda a substráty pro kultivaci rostlin, hnojící rašelina, tmel na štěpování, roubování stromů, tmel na vyplňování dutin stromů a tmely na opravu rozbitých předmětů; (2) nátěrové hmoty všeho druhu pro průmyslové i umělecké použití, barvy, laky, ochranné prostředky proti plísním a hnilobě, bakteriální barvy a nátěry, konzervační prostředky kupř. pro dřevo, pro kůži apod., mořidla, barviva pro potraviny a nápoje, barviva pro barvení oděvů, latexové emulze, emulzní nátěrové hmoty, disperzní barviva, tmely zařazené v této třídě, zejména tmely olejové a tmely sklenářské, chemické přípravky pro povrchovou úpravu, barvy práškové, nástřikové hmoty s obsahem barviv, antikorozní přípravky; (3) přípravky pro bělení a jiné prostředky k praní, přípravky pro čištění, leštění, odmašťování a broušení, brusný a leštící papír, skelný papír a plátno, smírek, pasty zubní a leštící, vosk na leštění kupř. na dřevěné podlahy, na kůži, na obuv apod., politory, kosmetické výrobky všeho druhu, mýdla, šampony a jiné přípravky pro ošetření vlasů, zubní pasty a jiné přípravky pro ošetření zubů a dutiny ústní, výrobky s antibakteriálním účinkem, kosmetické barvy, kosmetické přípravky pro zvířata, šampony pro domácí zvířata; (4) paliva, uhlí dřevěné, palivové dřevo, dřevěné a rašelinové brikety, dřevěné uhlí, prostředky pro svícení jako např. vosk na svícení, svíčky, svíce, plyn a jiné osvětlovací

látky, mazadla, mazací oleje a tuhy, olej na ochranu a konzervaci materiálů, olej pro konzervaci zdiva; (5) antibakteriální a dezinfekční přípravky, desinfekční přípravky pro chemická WC, desinfekční přípravky pro hygienické účely, mucholapky a lepicí přípravky pro ně, přípravky na hubení myší, přípravky pro čištění a osvěžení vzduchu; (6) kovy obecné a jejich slitiny a výrobky z nich, kovové stavební materiály, kovové konstrukce přenosné, kovové bedny na nářadí, kovová dlažba a dlaždice, kovová střešní krytina, neelektrické kabely a dráty, zámky spadající do třídy 6 s výjimkou zámků elektrických a ostatní zámečnické výrobky, železářské výrobky, hřebíky, šrouby a jiné kovové výrobky a drobné kovové zboží, číslice a písmena z obecných kovů, zvony, zvonečky, kovové dopravní značky s výjimkou značek mechanických a světelných, dveřní a okenní rámy kovové a kování, drátěné pletivo, řetězy a řetězky, kovové chrániče pro stromy, mřížky pro popínavé rostliny, mříže kovové, držáky na hadice, kovové trubky a roury, nedobytné pokladny a bezpečnostní schránky, kovové telefonní budky, kovové nádrže, bazény a jejich součásti, prefabrikovaná pažení a skleníky s kovovou kostrou, kovové konstrukce voliéř, parkovací konstrukce pro kola, různé kovové výrobky, které nejsou obsaženy v jiných třídách, výrobky protisluneční ochrany z kovu, zejména žaluzie vnější, vnitřní, svislé, vodorovné, otáčivé, sklápě, svinovací a termoizolační, vedkovní lamelové rolety, navíjecí svinovací systémy pro žaluzie, markýzy a bezpečnostní mříže, veškeré stínící výrobky a zařízení pro terasy z kovu, obchodní prostory a administrativní prostory (stánky) z kovu, hliníkové fólie - alobal, balící kovové fólie; (7) obráběcí stroje, frézky, soukolí a hnací mechanismy, balící stroje, elektromechanické stroje na přípravu pokrmů, stroje a přístroje na čištění, sušicí stroje, dřevoobráběcí stroje, stroje užívané v zemědělství, lesnictví, zahrádkářství a vinařství, sekačky, kupř. rotační sekačky elektrické i benzínové, motorové kosy, strunové sekačky, bubnové sekačky, profesionální technika pro zahrádkáře kupř. čističky trávníků, rozmetače hnojiv, travní kolektory, kultivátory, postřikovače a rosiče, secí a dosévací stroje, provzdušňovače, shrabovače pro sběr listí a trávy, vázací stroje na seno, samojízdné smetače, kompostéry a drtiče, čerpadla elektrická zahradní, čerpadla pro domácí vodárny, čerpadla do vrtaných studní, ponorná čerpadla, elektrotechnická zařízení a přístroje pro domácnost, zejména kuchyňské drtiče, přístroje na mletí potravin a mixery, lisy na ovoce a na zeleninu, jejich části a součásti, domácí automatické pračky, myčky na nádobí, vysavače prachu, leštiče parket, vrtačky a jejich části, řetězové pily a okružní pily a jejich části, tlakové myčky, svařovací stroje elektrické, kompresory, bazénová technika spadající do tř. 7, zejména čerpadla, čerpadlové membrány, navíjačky pro pružné hadice, motory, kromě motorů pro pozemní vozidla, spojovací a převodová ústrojí, kromě ústrojí pro pozemní vozidla, líhňe umělé pro zvířata, lisovací nástroje pro strojní lisování, upínací hlavy pro nástroje a obrobky, frézy a další malá mechanizace, míchače a míchačky, přístroje pro hermetické uzavření a odsávání vzduchu, strojky na svařování plastových fólií, elektrické nářadí, zejména elektrické ruční vrtačky, elektrické šroubováky, brusky, pilky, hoblíky a ostatní nástroje poháněné elektrickým motorem nebo jiným mechanickým pohonem spadající do této třídy; (8) nářadí a přístroje s ručním pohonem, nože, vidličky, lžíce, nástroje pro řezání, broušení a stříhání, zahradnické nůžky, sečné zbraně, břitvy, ostatní nožířské výrobky, upínací desky a upínací přístroje, ruční česáčky na ovoce, plecí motyčky, ruční mechanické lisy na ovoce a zeleninu, hrábě všeho druhu, rýče, lopaty, sekery, sekačky, křbové náčiní, ruční zahradní technika spadající do této třídy, ruční dílenská

technika, vrtáky, řezné nástroje, hoblíky, kladiva, kleště, kleštičky, maticové klíče, kosa a brousky na kosa, brusny nástroje pro ruční broušení, kupř. ruční brusy a brusky, brusné kameny a kotouče, ruční stavební nářadí, ruční pily, šroubováky, ruční kuchyňské přístroje, nářadí, nástroje a přípravky, ruční postřikovače kupř. na insekticidní prostředky, proti hmyzu apod., ruční nářadí pro nýtované spoje, ostatní ruční nářadí a ručně ovládané nástroje a náčiní zemědělské a zahradnické pro kutily a pro volné chvíle; (9) data, databáze a jiné informační produkty na magnetických a optických nosičích, nosiče dat všeho druhu spadající do tř. 9, elektronické sítě, multimediální aplikace, multimediální informační katalogy, elektronické časopisy, elektronická periodika a knihy v elektronické podobě, nahraný software na CD a DVD discích a magnetických nosičích, zvukové a obrazové záznamy na optických, magnetických a magneticko-optických nosičích, elektrické stroje a přístroje ve tř. 9, kupř. přístroje pro měření a analýzu, diagnostické přístroje, telefonní přístroje a ústředny, zástrčkové a zásuvkové moduly k těmto výrobkům, přístroje a nástroje vědecké, geodetické, signalizační a pro účely kontrolní, měřicí a regulační technika, jističí a spínací přístroje, zařízení pro rozvod elektrické energie, elektroinstalační potrubí a kabelové žlaby, slaboproudé, nízkonapětové a vysokonapětové přístroje, přístroje pro zpracování informací a výrobky výpočetní techniky, elektromontážní a elektroinstalační materiál spadající do tř. 9, polovodičové výrobky, telekomunikační technika, zejména telefony, faxy, zařízení pro reprodukci dat, kopírovací stroje, spotřební elektronika, elektronické oznamovací a informační tabule, světelná nebo mechanická návěstí, řídicí a kontrolní panely, informační systémy na strojné čitelných nosičích, přístroje pro audiovizuální komunikaci, přístroje pro záznam, převod a reprodukci zvuku nebo obrazu a jejich součástí, elektronické řídicí systémy, elektrické přístroje spadající do tř. 9 a jejich součástí, elektronky a svítidla - zářivky, optické a optickoelektrické přístroje, přístroje pro signalizaci a kontrolu, pišťalky, elektrické a elektrodynamické zařízení pro dálkové ovládní průmyslových procesů, železničních uzlů, pro dálkové řízení signalizace, dálkové zapalování apod., dávkovače, elektrické indikátory, snímače teploty - teploměry, ukazatel výšky hladiny vody - vodoznaky, elektronická zabezpečovací technika a zabezpečovací systémy, kódovací a dekódovací zařízení, analogové a digitální karty, prodejní automaty a zařízení s provozem na mince, hasící zařízení, elektrické spotřebiče pro domácnost, zejména rádio, televize, přehrávače, skleníkové termostaty, automatické větráky paření, elektrická zařízení pro vábění hmyzu, speciální pouzdra pro přístroje a nástroje, ochranné přilby a rukavice, osobní ochranné prostředky proti nehodám, plovací kruhy a vesty, potápěčské masky, oděvy a přístroje, kalibrovací výrobky ze skla spadající do tř. 9, sluneční brýle, solární články, hledací proutky (virgule); (10) přístroje a nástroje chirurgické, zubní a veterinární, umělé údy, oči a zuby, ortopedické potřeby, speciální nábytek k lékařským účelům, ortopedické bandáže, gumové potřeby hygienické, kondomy; (11) přístroje pro osvětlení, topení, výrobu páry, pro vaření, přístroje chladicí, pro sušení, ventilaci, distribuci vody, zdravotní zařízení, klimatizace, digestoře, přístroje pro topení a větrání skleníků, zařízení na sušení krmiva, solární tepelné akumulátory - kolektory, lampová svítidla a lampióny, zahradní lampy a lampy pro osvětlování rostlin, lampy germicidní - ničící bakterie, kapesní svítlny, krby, kamna, pece a sporáky na tuhá, kapalná a plynová paliva a na elektrický proud a jejich součástí a příslušenství, přístroje pro pečení, opékání, grilování a příslušenství, zahradní grily, mikrovlnná zařízení na úpravu vody, přístroje pro

viření vody, přístroje pro chlorování bazénů, osvětlování a svítidla všeho druhu, vanové a sprchové kabiny, vybavení koupelen, saunová zařízení, solária, zařízení pro ohřívání vody, zejména zásobníky a průtokové ohřivače vody, zařízení pro výrobu páry, zejména parní turbíny, vodní turbíny; (12) vozidla a dopravní prostředky, traktory, zahradní traktory, transportéry, vozíky, vozíky na manipulaci se zbožím, vozíky nákupní, vozíky na zavazadla, vyklápěcí vozíky, vyklápěcí zařízení jako části nákladních vozidel, tříkolky - dodávkové tříkolky, zásobovací tříkolky, dvoukoláky, trakaře, jízdní kola a jejich součásti a doplňky, stojany na jízdní kola, speciální košíky pro jízdní kola, motocykly a mopedy, doplňky a příslušenství k automobilům a motocyklům, kola a pneumatiky, elektromobily, dětské kočárky, čluny, jachty, obytné přívěsy, padáky, saně, vznášedla, kolečkové židle; (13) střelné zbraně, střelivo a střely, výbušniny a ohňostroje, pyrotechnické výrobky, zejména výrobky zabavní pyrotechniky; (14) vzácné kovy a jejich slitiny a výrobky z těchto látek nebo postříbřeného nebo pozlaceného kovu, hodinářské nástroje a časomíry, chronometrické přístroje, sluneční hodiny; (15) hudební nástroje všeho druhu, hrací skříně; (16) papír, výrobky z papíru, periodické a neperiodické publikace, knihy, učebnice a učební pomůcky a materiály pro výuku, časopisy, brožury, fotografie, informační produkty na papírových nosičích, letáky, plakáty, data a databáze na papírových nosičích, tištěné manuály, reklamní, propagační, užitkové, umělecké nebo ozdobné předměty z papíru, výrobky z papíru, kupř. pohlednice, dopisní papíry, obálky, přání, kalendáře, samolepky, obtisky, vystřihovánky, kartičky, sošky z papírové hmoty, balící papír, tašky, sešity, skicáky, rolety z papíru, prostírání, ubrusy a ubrusy, sáčky z papíru nebo umělých hmot jako obaly na odpadky, do vysavačů, pro mikrovlnné trouby, psací stroje a kancelářské potřeby, jednorázové pleny z papíru či buničiny, zemské globusy, malířské stojany, plátna a štětky, pastelky, penály, pera, materiály na modelování, nože na papír, blány z umělých hmot přilnavé natahovací pro paletizaci, pečetě a pečetní vosk, poštovní známky, razítka, těžítka, školní tabule, vinětovací strojky, bytová terária; (17) polotovary z plastických hmot, kaučuk, gutaperča, guma a výrobky z těchto materiálů, gumové pytle a sáčky, bedny a krabice, kontejnery z plastických hmot, nekovové potrubí, hadice, hadice na zalévání; (18) kůže, imitace kůže, výrobky z těchto materiálů, kufry, tašky a brašny všeho druhu, školní tašky, tašky na kolečkách, tašky na nošení dětí, kožené pásky, peněženky, kožešinové pokrývky, deštníky, obaly na deštníky, slunečníky, sedlářské výrobky, pokrývky a postroje pro zvířata, obaly na oděvy, kožené sáčky a kožené pytle jako obaly; (19) okna, dveře a jiné nekovové výplně stavebních otvorů, lodžie, betonové, keramické a pálené stavební materiály, zejména cihly, betonové a porobetonové stavební bloky, překlady, střešní tašky, suché maltové a omítkové směsi, beton, cement, vápno, písek, bazény z plastu, nekovové stavební materiály - řezivo neopracované, stavební prvky ze dřeva, např. trámy, prkna, panely, překližky, dřevěné obložení stěn i podlah, dýhy ze dřeva, podlahy a podlahové materiály pro interiéry, zejména dřevěné, palubkové, lamelové, z korku nebo obsahující korkovou drť, podlahové prvky, parketové dílce, schodové profily, parapetní desky, plovoucí podlahy, dveře nekovové, dlažba, žaluzie a markýzy nekovové, portály, vertikální látkové žaluzie, rolety a plísé, dveřní a předokenní markýzy i žaluzie nekovové všech druhů a typů, stavební sklo kupř. skleněné tašky, dlaždice, mozaikové sklo, obkladačky, sklo drátěné, sklo izolační, bazény plavecké - nekovové, figurky z kamene, betonu a mramoru, fólie a desky z umělých hmot na značení cest,

křemen, křišťál, lepenka pro stavební účely, nekovová lešení, nekovové mříže a mřížoví, okenice, ohrady a ploty, rákos pro stavební účely, rámy pro skleníky nekovové, šamot, šindele, škvára, terakota, trhové stánky nekovové; (20) nábytek všeho druhu ze dřeva, kovu, rákosu, kůže nebo jiných hmot, bambus, bambusové závěsy, stavebnicový nábytek a modulový nábytek, variabilní nábytkové programy pro kanceláře, jednací místnosti, recepce, sekretariáty, nábytek pro kuchyně, ložnice, nábytek školní a zahradní, dětský nábytek, nábytek s využitím skla a zrcadel, atypický nábytek a nábytek ze dřeva, čalouněný nábytek, sedací soupravy, křesla a židle, stoly a stolky, rámy, stojany, výrobky ze dřeva, korku, třtiny, vrbového proutí apod., pokud nejsou zahrnuty v jiných třídách, výrobky z náhražek těchto materiálů včetně výrobků z plastických hmot, bytové a nábytkové doplňky, umělecké a ozdobné předměty, dřevotřískové a dřevovláknité desky, pomocné profily a desky k obkladu stěn, stropů a podlah, pohyblivé panely a interiérové příčky, bedny ze dřeva nebo z umělých hmot, nekovové přepravní kontejnery, palety na manipulaci ze zbožím, nábytek z plastických hmot, lišty k nábytku z umělých hmot, nádoby z umělých hmot, jako obaly, dávkovače ručníků a tekutých mýdel (nekovové), držáky na záclony a závěsy, konzole na záclony a závěsy, kování na dveře nekovové, figurky z plastických hmot, nádrže na tekutá paliva (kromě nekovových a zděných), násady a rukojeti (nekovové), palety nakládací a přepravky (nekovové), žebříky ze dřeva nebo z umělých hmot, schránky z umělých hmot, věšáky (háky nekovové), věšáky na oděvy, žaluzie, žebříky z umělých hmot, zrcadla, stojany na časopisy, držáky na noviny, stojany na deštníky, hmoždinky, nekovové násady na nářadí, včelí úly, plástve a voskové plástve do včelích úlů, včedřevy pro včelí úly, proutěné zboží, psí boudy, spací pytle, rukojeti na nářadí - nekovové, umělecká díla, sochy a sošky ze dřeva, vosku, sádry nebo umělých hmot, umělecké truhlářské výrobky; (21) náčiní a nádoby pro domácnost nebo kuchyň, nádoby a nádobí z plastických hmot pro domácnost, soupravy kuchyňského nádobí, tlakové hrnce, schránky na pečivo, cestovní lahve, dřezy na praní (škopky), formy na led, zubní kartáčky, kartáče, hřebeny, kbelíky, umyvadla, koše na odpadky, květináče, konve, količky na prádlo, kontejnery, vaničky dětské přenosné, výrobky ze skla i porcelánu, výrobky z křišťálového skla, poháry skleněné, sklenice, popelníky, poháry keramické, holby keramické, keramické porcelánové tácky, stojany na jídelní listky, porcelánové a skleněné džbány, demižony, drobné reklamní a upomínkové předměty ze skla a porcelánu, bytová terária pro pěstování rostlin, lisy na ovoce pro domácnost s výjimkou elektrických, kuchyňské šrotovníky s výjimkou elektrických, ruční čistící nástroje, dávkovač mýdla a ručníky a toaletního papíru, klece pro domácí zvířata, kuchyňské formy na koláče, na led, na pečení, formičky a tvořítka na pečivo, grily pro použití na pečení a fritézy s výjimkou elektrických, hrnce, hrnčičské zboží, hubice (rozprašovač) k hadicím a konvím na zalévání, jehlice a kovové špejle na grilování, kotlíky, tepelně-izolační nádoby, termosky pro potraviny, krmítka pro hospodářská zvířata, lapače hmyzu, stříkačky na zalévání květin a rostlin, zavlažovače; (22) lana, provazy, struny, síťky, stany, plachty, plachtoviny, pytle, textilní materiály ze surových vláken, provazové žebříky, houpací sítě, textilní obaly, umělohmotná vlákna na textilní účely; (23) vlákna pro textilní účely; (24) tkaniny a textilní výrobky, stolní pokrývky, ručníky, osušky, ubrousky, utěrky, textilní plošné výrobky, bavlněné látky, potištěné látky, látky na deštníky a pláště do deště, bytový textil, ložní prádlo, reklamní a propagační předměty z textilu, prostírání, ubrusy, praporky, korouhve, cestovní příkrývky, spací

pytle, textilní rolety, ručníky, textilní štítky, textilní tapety, geotextilie; (25) oděvy všeho druhu, dámské, pánské, dětské, včetně sportovních a jeansových, trička, obuv, střevice, sportovní obuv, kloboučnické výrobky, čepice, kšiltovky, kravaty, šály, šátky, zažehlovací obtisky, nášivky na oděvy, pláštěnky, dřeváky, rukavice; (26) krajky a výšivky, stuhy a tkaničky, knoflíky, odznaky, umělé květiny, ovoce a větve, ozdoby textilních výrobků, kupř. nažehlovací ozdoby, přezky a spony jako oděvní doplňky; (27) podlahové krytiny všeho druhu kupř. z plastů, termosetových laminátů, dřeva, korku, dýhy a podlahových prvků obsahujících dýhu, podlahové krytiny izolační, koberce, koberečky, koberečky do automobilů, podložky pod koberce, rohožky a protiskluzové rohože, předložky, tapety a nástěnné koberce s výjimkou textilních, umělé trávníky; (28) hry, hry společenské, hry stolní, stavebnice, hry automatické a/nebo elektronické s výjimkou těch, které se uvádějí v chod zhozením mince nebo těch, které jsou používány výhradně s televizním přijímačem, hračky, hračky plyšové, hračky pohyblivé, maňasci, hrací karty, potřeby pro gymnastiku a sport, zejména sportovní nářadí a náčiní, jako startovací bloky, vrhačské náčiní, míče pro míčové hry, lyže, rybářské potřeby, zejména pruty, navijáky a návnady, gymnastické nářadí a náčiní, potřeby pro tenis, golf, kriket, činky, posilovací stroje a přístroje pro tělesná cvičení, trenážery, sportovní hry, billiardové stoly, nářadí a potřeby pro zimní sporty, lukostřelecké náčiní, bazény pro děti, bazény přenosné, bazény interiérové i venkovní - potřeby pro hru, bazény nafukovací apod., vánoční stromky umělé, ozdoby pro vánoční stromky i k reklamním účelům, kanadské žertíky, zábavná pyrotechnika jako hračka, karnevalové masky, kouzelnické potřeby; (29) maso, ryby, drůbež, zvěřina, masové výtahy, ovoce a zelenina konzervované, sušené a zavažené, vejce, mléko a mléčné výrobky, oleje a jedlé tuky; (30) káva, čaj, kakao, cukr, rýže, tapioka, ságo, kávové náhražky, mouka a přípravky z obilnin, chléb, pečivo, cukrovinky, zmrzlina, med, sirup melasový, droždí, prášky do těsta, sůl, hořčice, ocet, nálevy k ochucení, koření, led pro osvěžení; (31) výrobky zemědělské, zahradnické a lesní, zrní neuvedené v jiných třídách, živá zvířata, čerstvé ovoce a zelenina, osivo, rostliny a přírodní květiny, krmivo pro zvířata, slad, syrové dřevo, obilniny, vejce nasadová, živí měkkýši a korýši; (32) piva všeho druhu, minerální vody, šumivé nápoje a jiné nápoje nealkoholické, nápoje a šťávy ovocné, sirupy a jiné přípravky k zhotovování nápojů, nápoje zbažené alkoholu; (33) alkoholické nápoje s výjimkou pív, zejména vína, míchané alkoholické nápoje, koňaky, whisky, likéry; (34) tabák, potřeby pro kuřáky, zápalky, zapalovače, cigarety, tabákové náhražky, dýmky, lulky, popelníky, kráječ doutníků, skříňky na tabákové výrobky, krabičky na sirky, tabákové váčky; (35) poradenské a informační služby v oblasti obchodu, pomoc při řízení obchodní činnosti, řízení obchodního řetězce, organizační, objednávkové, nákupní a prodejní služby v oblasti obchodních řetězců, vše ve tř. 35, poskytování obchodních informací a jiných informačních produktů reklamního charakteru, poskytování multimediálních informací v oblasti obchodu, zejména v oblasti obchodu s energiemi, komerční využití Internetu v oblastech komerčních internetových médií a vyhledávacích služeb, on-line inzerce, marketing a obchod, pořádání a organizování veletrhů a výstav ke komerčním a reklamním účelům, zprostředkovatelská činnost v oblasti obchodu, zprostředkovatelská činnost v oblasti obchodu, zejména v oblasti energetiky, dovoz a vývoz elektřiny, reklamní a propagační činnost, rozšiřování reklamních a propagačních materiálů, reklamní služby s využitím direct mailingu, průzkum trhu a marketing, pronájem reklamních ploch, předvádění pro reklamní účely a podporu prodeje,

předvádění zboží, rozšiřování reklamních materiálů a vzorků zboží; (36) služby finanční, peněžní, nemovitostní a pojišťovací, činnost realitní kanceláře, služby agentů zabývajících se nemovitostmi a cennými papíry, služby týkající se poskytování peněžních záležitostí, které poskytují fiduciární agenti, služby správců nemovitostí, odhady nemovitostí, služby tichého společníka; (37) stavby, opravy a montážní činnost, zejména stavební práce, zemní práce, výstavba, rekonstrukce a demolice stavebních objektů, montážní práce ve stavebnictví, zejména montáž prosklených lodžii, zábradlí a parapetů, montáže oken a dveří, zednické, klempířské, pokrývačské, svářečské, fasádní, štukatéřské, zámečnické, malířské a natěračské práce, instalace, údržba, opravy a servis strojů a zařízení, montáž bazénů, servis zahradní techniky, konzultační činnost v oblasti stavebnictví; (38) služby zabezpečující audiovizuální komunikace prostřednictvím informačních a telekomunikačních sítí, kupř. počítačové sítě internet, satelitu apod., rozšiřování a zveřejňování a přenos informací, dat a zpráv prostřednictvím informačních a telekomunikačních prostředků a přenos informací, dat a zpráv prostřednictvím informačních a telekomunikačních prostředků a sítí, šíření elektronických časopisů, elektronických periodik a knih v elektronické podobě prostřednictvím počítačové sítě, pomocí satelitů; (39) doprava železniční, silniční, vodní, vzdušná a potrubní a to jak osob, tak i zboží, balení a skladování zboží, služby týkající se kontroly vozidel, pronájmu vozidel, služby týkající se poskytování informací o dopravě, činnost cestovní kanceláře a agentury, distribuce a transfer elektřiny, rozvod elektřiny a tepla, doprava a skladování radioaktivních odpadů; (40) zpracování materiálů, likvidace radioaktivních odpadů, výroba elektřiny a tepla, služby týkající se transformace objektu nebo látky vyžadující modifikace jejich hlavních vlastností např. barvení, řezání, pokovování, leštění, broušení a vykrajování; (41) vydavatelská a nakladatelská činnost, pořádání a organizační zajištění kurzů, školení, přednášek, konferencí, vzdělávací a rekvalifikační činnost, organizování kulturních a vzdělávacích veletrhů a výstav, organizování sportovních soutěží, pořádání loterií, organizování a pořádání soutěží; (42) investiční, projektová činnost, zejména v oblasti stavebnictví, vědecké a technologické služby a s nimi spojený výzkum a návrhy, zejména v oblasti energetiky, průmyslové analýzy a výzkum, návrh a vývoj počítačového hardwaru a softwaru, právní služby, zejména v oblasti energetiky; (43) služby zajišťující stravování, ubytovací služby; (44) osobní a společenské služby poskytované třetími osobami k uspokojení potřeb jednotlivců, zejména služby týkající se ostrahy a dohledu v souvislosti s bezpečností osob a objektů, bezpečnostní služby.

(730) **ČEZ, a.s.**, Duhová 2/1444, Praha 4, Česká republika

(740) JUDr. Aleš Zábrš, advokát a patentový zástupce, Na Beránce 2, Praha 6

(210) **O 189786**

(220) 19.03.2003

(320) 19.03.2003

(511) 1, 2, 3, 4, 5, 6, 7, 8, 9, 10, 11, 12, 13, 14, 15, 16, 17, 18, 19, 20, 21, 22, 23, 24, 25, 26, 27, 28, 29, 30, 31, 32, 33, 34, 35, 36, 37, 38, 39, 40, 41, 42, 43, 45

D  
u  
h  
o  
v  
á



- (510) (1) chemické výrobky určené pro průmysl, vědy a fotografii jakož i pro zemědělství, zahradnictví a lesnictví, umělé pryskyřice a plastické hmoty v surovém stavu, hnojiva pro půdu, hasicí přístroje (složení), prostředky pro kalení a letování kovů, chemické výrobky určené ke konzervování potravin, tríslicí materiály, lepidla pro průmysl, protiplísňové přípravky, stabilizátory pro polymery, půda a substráty pro kultivaci rostlin, hnojící rašelina, tmel na štěpování, roubování stromů, tmel na vyplňování dutin stromů a tmely na opravu rozbitých předmětů; (2) nátěrové hmoty všeho druhu pro průmyslové i umělecké použití, barvy, laky, ochranné prostředky proti plísni a hnilobě, bakteriální barvy a nátěry, konzervační prostředky kupř. pro dřevo, pro kůži apod., mořidla, barviva pro potraviny a nápoje, barviva pro barvení oděvů, latexové emulze, emulzní nátěrové hmoty, disperzní barviva, tmely zařazené v této třídě, zejména tmely olejové a tmely sklenářské, chemické přípravky pro povrchovou úpravu, barvy práškové, nástřikové hmoty s obsahem barviv, antikorozi přípravky; (3) přípravky pro bělení a jiné prostředky k praní, přípravky pro čištění, leštění, odmašťování a broušení, brusný a leštící papír, skelný papír a plátno, smírek, pasty zubní a leštící, vosk na leštění kupř. na dřevěné podlahy, na kůži, na obuv apod., politury, kosmetické výrobky všeho druhu, mýdla, šampony a jiné přípravky pro ošetření vlasů, zubní pasty a jiné přípravky pro ošetření zubů a dutiny ústní, výrobky s antibakteriálním účinkem, kosmetické barvy, kosmetické přípravky pro zvířata, šampony pro domácí zvířata; (4) paliva, uhlí dřevěné, palivové dřevo, dřevěné a rašelinové brikety, dřevěné uhlí, prostředky pro svícení jako např. vosk na svícení, svíčky, svíce, plyn a jiné osvětlovací látky, mazadla, mazací oleje a tuky, olej na ochranu a konzervaci materiálů, olej pro konzervaci zdiva; (5) antibakteriální a dezinfekční přípravky, desinfekční přípravky pro chemická WC, desinfekční přípravky pro hygienické účely, mucholapky a lepicí přípravky pro ně, přípravky na hubení myši, přípravky pro čištění a osvěžení vzduchu; (6) kovy obecné a jejich slitiny a výrobky z nich, kovové stavební materiály, kovové konstrukce přenosné, kovové bedny na nářadí, kovová dlažba a dlaždice, kovová střešní krytina, neelektrické kabely a dráty, zámky spadající do třídy 6 s výjimkou zámků elektrických a ostatní zámečnické výrobky, železářské výrobky, hřebíky, šrouby a jiné kovové výrobky a drobné kovové zboží, číslice a písmena z obecných kovů, zvony, zvonečky, kovové dopravní značky s výjimkou značek mechanických a světelných, dveřní a okenní rámy kovové a kované, drátěné pletivo, řetězy a řetízky, kovové chrániče pro stromy, mřížky pro popínavé rostliny, mříže kovové, držáky na hadice, kovové trubky a roury, nedobytné pokladny a bezpečnostní schránky, kovové telefonní budky, kovové nádrže, bazény a jejich součásti, prefabrikovaná pařeniště a skleníky s kovovou kostrou, kovové konstrukce voliér, parkovací konstrukce pro kola, různé kovové výrobky, které nejsou obsaženy v jiných třídách, výrobky protisluneční ochrany z kovu, zejména žaluzie vnější, vnitřní, svislé, vodorovné, otáčivé, sklápěcí, svinovací a termoizolační, venkovní lamelové rolety, navíjecí svinovací systémy pro žaluzie, markýzy a

bezpečnostní mříže, veškeré stínící výrobky a zařízení pro terasy z kovu, obchodní prostory a administrativní prostory (stánky) z kovu, hliníkové fólie - alobal, balící kovové fólie; (7) obráběcí stroje, frézky, soukolí a hnací řemeny, balící stroje, elektromechanické stroje na přípravu pokrmů, stroje a přístroje na čištění, sušící stroje, dřevoobráběcí stroje, stroje užívané v zemědělství, lesnictví, zahrádkářství a vinařství, sekačky, kupř. rotační sekačky elektrické i benzínové, motorové kosy, strunové sekačky, bubnové sekačky, profesionální technika pro zahrádkáře kupř. čističky trávníků, rozmetače hnojiv, travní kolektory, kultivátory, postřikovače a rosiče, secí a dosévací stroje, provzdušňovače, shrabovače pro sběr listí a trávy, vázací stroje na seno, samojízdné smetače, kompostéry a drtiče, čerpadla elektrická zahradní, čerpadla pro domácí vodárny, čerpadla do vrtaných studní, ponorná čerpadla, elektrotechnická zařízení a přístroje pro domácnost, zejména kuchyňské drtiče, přístroje na mletí potravin a mixery, lisy na ovoce a na zeleninu, jejich části a součásti, domácí automatické pračky, myčky na nádobí, vysavače prachu, leštiče parket, vrtačky a jejich části, řetězové pily a okružní pily a jejich části, tlakové myčky, svařovací stroje elektrické, kompresory, bazénová technika spadající do tř. 7, zejména čerpadla, čerpadlové membrány, navigační pro pružné hadice, motory, kromě motorů pro pozemní vozidla, spojovací a převodová ústrojí, kromě ústrojí pro pozemní vozidla, lůžně umělé pro zvířata, lisovací nástroje pro strojní lisy, upínací hlavy pro nástroje a obrobky, frézy a další malá mechanizace, míchače a míchačky, přístroje pro hermetické uzavření a odsávání vzduchu, strojky na svařování plastových fólií, elektrické nářadí, zejména elektrické ruční vrtačky, elektrické šroubováky, brusky, pilky, hoblíky a ostatní nástroje poháněné elektrickým motorem nebo jiným mechanickým pohonem spadající do této třídy; (8) nářadí a přístroje s ručním pohonem, nože, vidličky, lžíce, nástroje pro řezání, broušení a stříhání, zahradnické nůžky, sečné zbraně, břitvy, ostatní nožičské výrobky, upínací desky a upínací přístroje, ruční česáčky na ovoce, plecí motyčky, ruční mechanické lisy na ovoce a zeleninu, hrábě všeho druhu, rýče, lopaty, sekery, sekačky, křbové náčiní, ruční zahradní technika spadající do této třídy, ruční dílenská technika, vrtáky, řezné nástroje, hoblíky, kladiva, kleště, kleštičky, maticové klíče, kosy a brousíky na kosy, brusné nástroje pro ruční broušení, kupř. ruční brusy a brusky, brusné kameny a kotouče, ruční stavební nářadí, ruční pily, šroubováky, ruční kuchyňské přístroje, nářadí, nástroje a přípravky, ruční postřikovače kupř. na insekticidní prostředky, proti hmyzu apod., ruční nářadí pro nýtované spoje, ostatní ruční nářadí a ručně ovládané nástroje a náčiní zemědělské a zahradnické pro kutily a pro volné chvíle; (9) data, databáze a jiné informační produkty na magnetických a optických nosičích, nosiče dat všeho druhu spadající do tř. 9, elektronické sítě, multimediální aplikace, multimediální informační katalogy, elektronické časopisy, elektronická periodika a knihy v elektronické podobě, nahraný software na CD a DVD discích a magnetických nosičích, zvukové a obrazové záznamy na optických, magnetických a magneticko-optických nosičích, elektrické stroje a přístroje ve tř. 9, kupř. přístroje pro měření a analýzu, diagnostické přístroje, telefonní přístroje a ústředny, zástrčkové a zásuvkové moduly k těmto výrobkům, přístroje a nástroje vědecké, geodetické, signalizační a pro účely kontrolní, měřicí a regulační technika, jisticí a spínací přístroje, zařízení pro rozvod elektrické energie, elektroinstalační potrubí a kabelové žlaby, slaboproudé, nízkonapětové a vysokonapětové přístroje, přístroje pro zpracování informací a výrobky výpočetní techniky, elektromontážní a elektroinstalační materiál spadající do tř. 9, polovodičové výrobky,

telekomunikační technika, zejména telefony, faxy, zařízení pro reprodukci dat, kopírovací stroje, spotřební elektronika, elektronické oznamovací a informační tabule, světelná nebo mechanická návěstí, řídicí a kontrolní panely, informační systémy na strojně čitelných nosičích, přístroje pro audiovizuální komunikaci, přístroje pro záznam, převod a reprodukci zvuku nebo obrazu a jejich součásti, elektronické řídicí systémy, elektrické přístroje spadající do tř. 9 a jejich součásti, elektronky a svítidla-zářivky, optické a optickoelektrické přístroje, přístroje pro signalizaci a kontrolu, píšťalky, elektrické a elektrodynamické zařízení pro dálkové ovládání průmyslových procesů, železničních uzlů, pro dálkové řízení signalizace, dálkové zapalování apod., dávkovače, elektrické indikátory, snímače teploty - teploměry, ukazatel výšky hladiny vody - vodoznaky, elektronická zabezpečovací technika a zabezpečovací systémy, kódovací a dekódovací zařízení, analogové a digitální karty, prodejní automaty a zařízení s provozem na mince, hasicí zařízení, elektrické spotřebiče pro domácnost, zejména rádio, televize, přehrávače, skleníkové termostaty, automatické větráky paženíšť, elektrická zařízení pro vábení hmyzu, speciální pouzdra pro přístroje a nástroje, ochranné přilby a rukavice, osobní ochranné prostředky proti nehodám, plavací kruhy a vesty, potápěčské masky, oděvy a přístroje, kalibrovací výrobky za skla spadající do tř. 9, sluneční brýle, solární články, hledací proutky (virgule); (10) přístroje a nástroje chirurgické, zubní a veterinární, umělé údy, oči a zuby, ortopedické potřeby, speciální nábytek k lékařským účelům, ortopedické bandáže, gumové potřeby hygienické, kondomy; (11) přístroje pro osvětlení, topení, výrobu páry, pro vaření, přístroje chladicí, pro sušení, ventilaci, distribuci vody, zdravotní zařízení, klimatizace, digestoře, přístroje pro topení a větrání skleníků, zařízení na sušení krmiva, solární tepelné akumulátory - kolektory, lampová svítidla a lampióny, zahradní lampy a lampy pro osvětlování rostlin, lampy germicidní - ničící bakterie, kapesní svítilny, krby, kamna, pece a sporáky na tuhá, kapalná a plynová paliva a na elektrický proud a jejich součásti a příslušenství, přístroje pro pečení, opékání, grilování a příslušenství, zahradní grily, mikrovlnná zařízení na úpravu vody, přístroje pro víření vody, přístroje pro chlorování bazénů, osvětlování a svítidla všeho druhu, vanové a sprchové kabiny, vybavení koupelen, saunová zařízení, solária, zařízení pro ohřívání vody, zejména zásobníky a průtokové ohřivače vody, zařízení pro výrobu páry, zejména parní turbíny, vodní turbíny; (12) vozidla a dopravní prostředky, traktory, zahradní traktory, transportéry, vozíky, vozíky na manipulaci se zbožím, vozíky nákupní, vozíky na zavazadla, vyklápěcí vozíky, vyklápěcí zařízení jako části nákladních vozidel, tříkolky - dodávkové tříkolky, zásobovací tříkolky, dvoukoláky, trakaře, jízdní kola a jejich součásti a doplňky, stojany na jízdní kola, speciální košíky pro jízdní kola, motocykly a mopedy, doplňky a příslušenství k automobilům a motocyklům, kola a pneumatiky, elektromobily, dětské kočárky, čluny, jachty, obytné přívěsy, padáky, saně, vznášedla, kolečkové židle; (13) střelné zbraně, střelivo a střely, výbušniny a ohňostroje, pyrotechnické výrobky, zejména výrobky zábavní pyrotechniky; (14) vzácné kovy a jejich slitiny a výrobky z těchto látek nebo postříbeného nebo pozlaceného kovu, hodinářské nástroje a časomíry, chronometrické přístroje, sluneční hodiny; (15) hudební nástroje všeho druhu, hrací skříně; (16) papír, výrobky z papíru, periodické a neperiodické publikace, knihy, učebnice a učební pomůcky a materiály pro výuku, časopisy, brožury, fotografie, informační produkty na papírových nosičích, letáky, plakáty, data a databáze na papírových nosičích, tištěné manuály, reklamní,

propagační, užitkové, umělecké nebo ozdobné předměty z papíru, výrobky z papíru, kupř. pohlednice, dopisní papíry, obálky, přání, kalendáře, samolepky, obtisky, vystřihovánky, kartičky, sošky z papírové hmoty, balicí papír, tašky, sešity, skicáky, rolety z papíru, prostírání, ubrousky a ubrusy, sáčky z papíru nebo umělých hmot jako obaly na odpadky, do vysavačů, pro mikrovlnné trouby, psací stroje a kancelářské potřeby, jednorázové pleny z papíru či buničiny, zemské globusy, malířské stojany, plátna a štěty, pastelky, penály, pera, materiály na modelování, nože na papír, blány z umělých hmot přílnavé natahovací pro paletizaci, pečete a pečební vosk, poštovní známky, razítka, těžítka, školní tabule, vinětovací strojky, bytová terária; (17) polotovary z plastických hmot, kaučuk, gutaperča, guma a výrobky z těchto materiálů, gumové pytle a sáčky, bedny a krabice, kontejnery z plastických hmot, nekovové potrubí, hadice, hadice na zalévání; (18) kůže, imitace kůže, výrobky z těchto materiálů, kufrы, tašky a brašny všeho druhu, školní tašky, tašky na kolečkách, tašky na nošení dětí, kožené pásky, peněženky, kožešinové pokrývky, deštníky, obaly na deštníky, slunečníky, sedlářské výrobky, pokrývky a postroje pro zvířata, obaly na oděvy, kožené sáčky a kožené pytle jako obaly; (19) okna, dveře a jiné nekovové výplně stavebních otvorů, lodžie, betonové, keramické a pálené stavební materiály, zejména cihly, betonové a porobetonové stavební bloky, překlady, střešní tašky, suché maltové a omítkové směsi, beton, cement, vápno, písek, bazény z plastu, nekovové stavební materiály - řezivo neopracované, stavební prvky ze dřeva, např. trámy, prkna, panely, překližky, dřevěné obložení stěn i podlah, dýhy ze dřeva, podlahy a podlahové materiály pro interiéry, zejména dřevěné, palubkové, lamelové, z korku nebo obsahující korkovou drť, podlahové prvky, parketové dílce, schodové profily, parapetní desky, plovoucí podlahy, dveře nekovové, dlažba, žaluzie a markýzy nekovové, portály, vertikální látkové žaluzie, rolety a plisé, dveřní a předokenní markýzy i žaluzie nekovové všech druhů a typů, stavební sklo kupř. skleněné tašky, dlaždice, mozaikové sklo, obkladačky, sklo drátěné, sklo izolační, bazény plavecké - nekovové, figurky z kamene, betonu a mramoru, fólie a desky z umělých hmot na značení cest, křemen, křišťál, lepenka pro stavební účely, nekovová lešení, nekovové mříže a mřížoví, okenice, ohrady a ploty, rákos pro stavební účely, rámy pro skleníky nekovové, šamot, šindele, skvára, terakota, trhové stánky nekovové; (20) nábytek všeho druhu ze dřeva, kovu, rákosu, kůže nebo jiných hmot, bambus, bambusové závěsy, stavebnicový nábytek a modulový nábytek, variabilní nábytkové programy pro kanceláře, jednací místnosti, recepce, sekretariáty, nábytek pro kuchyně, ložnice, nábytek školní a zahradní, dětský nábytek, nábytek s využitím skla a zrcadel, atypický nábytek a nábytek ze dřeva, čalouněný nábytek, sedací soupravy, křesla a židle, stoly a stolky, rámy, stojany, výrobky ze dřeva, korku, třtiny, vrbového proutí apod., pokud nejsou zahrnuty v jiných třídách, výrobky z náhražek těchto materiálů včetně výrobků z plastických hmot, bytové a nábytkové doplňky, umělecké a ozdobné předměty, dřevotřískové a dřevovláknité desky, pomocné profily a desky k obkladu stěn, stropů a podlah, pohyblivé panely a interiérové příčky, bedny ze dřeva nebo z umělých hmot, nekovové přepravní kontejnery, palety na manipulaci ze zbožím, nábytek z plastických hmot, lišty k nábytku z umělých hmot, nádoby z umělých hmot, jako obaly, dávkovače ručníků a tekutých mýdel (nekovové), držáky na záclony a závěsy, konzole na záclony a závěsy, kování na dveře nekovové, figurky z plastických hmot, nádrže na tekutá paliva (kromě nekovových a zděných), násady a rukojeti (nekovové), palety nakládací a přepravy (nekovové),

žebříky ze dřeva nebo z umělých hmot, schránky z umělých hmot, věšáky (háky nekovové), věšáky na oděvy, žaluzie, žebříky z umělých hmot, zrcadla, stojany na časopisy, držáky na noviny, stojany na deštníky, hmoždinky, nekovové násady na nářadí, včelí úly, plástve a voskové plástve do včelích úlů, včedřevy pro včelí úly, proutěné zboží, psi boudy, spací pytle, rukojeti na nářadí - nekovové, umělecká díla, sochy a sošky ze dřeva, vosku, sádry nebo umělých hmot, umělecké truhlářské výrobky; (21) náčiní a nádoby pro domácnost nebo kuchyň, nádoby a nádoby z plastických hmot pro domácnost, soupravy kuchyňského nádobí, tlakové hrnce, schránky na pečivo, cestovní lahve, dřezы na praní (škopky), formy na led, zubní kartáčky, kartáče, hřebeny, kbelíky, umyvadla, koše na odpadky, květináče, konve, kolíčky na prádlo, kontejnery, vaničky dětské přenosné, výrobky ze skla i porcelánu, výrobky z křišťálového skla, poháry skleněné, sklenice, popelníky, poháry keramické, holby keramické, keramické porcelánové tácky, stojany na jídelní listky, porcelánové a skleněné džbány, demižony, drobné reklamní a upomínkové předměty ze skla a porcelánu, bytová terária pro pěstování rostlin, lisy na ovoce pro domácnost s výjimkou elektrických, kuchyňské šrotovnice s výjimkou elektrických, ruční čisticí nástroje, dávkovač mýdla a ručníky a toaletního papíru, klece pro domácí zvířata, kuchyňské formy na koláče, na led, na pečení, formičky a tvořítka na pečivo, grily pro použití na pečení a fritézy s výjimkou elektrických, hrnce, hrnčičské zboží, hubice (rozprašovač) k hadicím a konvím na zalévání, jehlice a kovové špejle na grilování, kotlíky, tepelně-izolační nádoby, termosky pro potraviny, krmítka pro hospodářská zvířata, lapače hmyzu, stříkačky na zalévání květin a rostlin, zavlažovače; (22) lana, provazy, struny, síťky, stany, plachty, plachtoviny, pytle, textilní materiály ze surových vláken, provazové žebříky, houpací sítě, textilní obaly, umělohmotná vlákna na textilní účely; (23) vlákna pro textilní účely; (24) tkaniny a textilní výrobky, stolní pokrývky, ručníky, osušky, ubrousky, utěrky, textilní plošné výrobky, bavlněné látky, potištěné látky, látky na deštníky a pláště do deště, bytový textil, ložní prádlo, reklamní a propagační předměty z textilu, prostírání, ubrusy, praporečky, korouhve, cestovní příkrývky, spací pytle, textilní rolety, ručníky, textilní štítky, textilní tapety, geotextilie; (25) oděvy všeho druhu, dámské, pánské, dětské, včetně sportovních a jeansových, trička, obuv, střevíce, sportovní obuv, kloboučnické výrobky, čepice, kšiltovky, kravaty, šály, šátky, zažehlovací obtisky, nášivky na oděvy, pláštěnky, dřeváky, rukavice; (26) krajky a výšivky, stuhy a tkaničky, knoflíky, odznaky, umělé květiny, ovoce a věnce, ozdoby textilních výrobků, kupř. nažehlovací ozdoby, přezky a spony jako oděvní doplňky; (27) podlahové krytiny všeho druhu kupř. z plastů, termosetových laminátů, dřeva, korku, dýhy a podlahových prvků obsahujících dýhu, podlahové krytiny izolační, koberce, koberečky, koberečky do automobilů, podložky pod koberce, rohožky a protiskluzové rohože, předložky, tapety a nástěnné koberce s výjimkou textilních, umělé trávniky; (28) hry, hry společenské, hry stolní, stavebnice, hry automatické a/nebo elektronické s výjimkou těch, které se uvádějí v chod vhozením mince nebo těch, které jsou používány výhradně s televizním přijímačem, hračky, hračky plyšové, hračky pohyblivé, maňásci, hrací karty, potřeby pro gymnastiku a sport, zejména sportovní nářadí a náčiní, jako startovací bloky, vrhačské náčiní, míče pro míčové hry, lyže, rybářské potřeby, zejména pruty, navijáky a návnady, gymnastické nářadí a náčiní, potřeby pro tenis, golf, kriket, činky, posilovací stroje a přístroje pro tělesná cvičení, trenážery, sportovní hry, billiardové stoly, nářadí a potřeby pro zimní sporty, lukostřelecké náčiní, bazény pro děti, bazény

přenosné, bazény interiérové i venkovní - potřeby pro hru, bazény nafukovací apod., vánoční stromky umělé, ozdoby pro vánoční stromky i k reklamním účelům, kanadské žertíky, zábavná pyrotechnika jako hračka, karnevalové masky, kouzelnické potřeby; (29) maso, ryby, drůbež, zvěřina, masové výtazky, ovoce a zelenina konzervované, sušené a zavažené, vejce, mléko a mléčné výrobky, oleje a jedlé tuky; (30) káva, čaj, kakao, cukr, rýže, tapioka, ságo, kávové náhražky, mouka a přípravky z obilnin, chléb, pečivo, cukrovinky, zmrzlina, med, sirup melasový, droždí, prášky do těsta, sůl, hořčice, ocet, nálevy k ochucení, koření, led pro osvěžení; (31) výrobky zemědělské, zahradnické a lesní, zmi nevedené v jiných třídách, živá zvířata, čerstvé ovoce a zelenina, osivo, rostliny a přírodní květiny, krmivo pro zvířata, slad, syrové dřevo, obilniny, vejce násadová, živí měkkýši a korýši; (32) piva všeho druhu, minerální vody, šumivé nápoje a jiné nápoje nealkoholické, nápoje a šťávy ovocné, sirupy a jiné přípravky k zhotovování nápojů, nápoje zbarvené alkoholi; (33) alkoholické nápoje s výjimkou piv, zejména vína, míchané alkoholické nápoje, koňaky, whisky, likéry; (34) tabák, potřeby pro kuřáky, zápalky, zapalovače, cigarety, tabákové náhražky, dýmky, lulky, popelníky, kráječ doutníků, skříňky na tabákové výrobky, krabičky na sirky, tabákové váčky; (35) poradenské a informační služby v oblasti obchodu, pomoc při řízení obchodní činnosti, řízení obchodního řetězce, organizační, objednávkové, nákupní a prodejní služby v oblasti obchodních řetězců, vše ve tř. 35, poskytování obchodních informací a jiných informačních produktů reklamního charakteru, poskytování multimediálních informací v oblasti obchodu, zejména v oblasti obchodu s energiemi, komerční využití Internetu v oblastech komerčních internetových médií a vyhledávacích služeb, on-line inzerce, marketing a obchod, pořádání a organizování veletrhů a výstav ke komerčním a reklamním účelům, zprostředkovatelská činnost v oblasti obchodu, zprostředkovatelská činnost v oblasti obchodu, zejména v oblasti energetiky, dovoz a vývoz elektřiny, reklamní a propagační činnost, rozšiřování reklamních a propagačních materiálů, reklamní služby s využitím direct mailingu, průzkum trhu a marketing, pronájem reklamních ploch, předvádění pro reklamní účely a podporu prodeje, předvádění zboží, rozšiřování reklamních materiálů a vzorků zboží; (36) služby finanční, peněžní, nemovitostní a pojišťovací, činnost realitní kanceláře, služby agentů zabývajících se nemovitostmi a cennými papíry, služby týkající se poskytování peněžních záležitostí, které poskytují fiduciární agenti, služby správců nemovitostí, odhady nemovitostí, služby tichého společníka; (37) stavby, opravy a montážní činnost, zejména stavební práce, zemní práce, výstavba, rekonstrukce a demolice stavebních objektů, montážní práce ve stavebnictví, zejména montáž prosklených lodžii, zábradlí a parapetů, montáže oken a dveří, zednické, klempířské, pokrývačské, svářečské, fasádní, štukatéřské, zámečnické, malířské a natěračské práce, instalace, údržba, opravy a servis strojů a zařízení, montáž bazénů, servis zahradní techniky, konzultační činnost v oblasti stavebnictví; (38) služby zabezpečující audiovizuální komunikace prostřednictvím informačních a telekomunikačních sítí, kupř. počítačové sítě internet, satelitu apod., rozšiřování a zveřejňování a přenos informací, dat a zpráv prostřednictvím informačních a telekomunikačních prostředků a přenos informací, dat a zpráv prostřednictvím informačních a telekomunikačních prostředků a sítí, šíření elektronických časopisů, elektronických periodik a knih v elektronické podobě prostřednictvím počítačové sítě, pomocí satelitů; (39) doprava železniční, silniční, vodní, vzdušná a potrubní a to jak osob, tak i zboží, balení a skladování zboží, služby týkající se kontroly vozidel, pronájmu vozidel, služby

týkající se poskytování informací o dopravě, činnost cestovní kanceláře a agentury, distribuce a transfer elektřiny, rozvod elektřiny a tepla, doprava a skladování radioaktivních odpadů; (40) zpracování materiálů, likvidace radioaktivních odpadů, výroba elektřiny a tepla, služby týkající se transformace objektu nebo látky vyžadující modifikace jejich hlavních vlastností např. barvení, řezání, pokovování, leštění, broušení a vykrajování; (41) vydavatelská a nakladatelská činnost, pořádání a organizační zajištění kurzů, školení, přednášek, konferencí, vzdělávací a rekvalifikační činnost, organizování kulturních a vzdělávacích veletrhů a výstav, organizování sportovních soutěží, pořádání loterií, organizování a pořádání soutěží; (42) investiční, projektová činnost, zejména v oblasti stavebnictví, vědecké a technologické služby a s nimi spojený výzkum a návrhy, zejména v oblasti energetiky, průmyslové analýzy a výzkum, návrh a vývoj počítačového hardwaru a softwaru, právní služby, zejména v oblasti energetiky; (43) služby zajišťující stravování, ubytovací služby; (45) osobní a společenské služby poskytované třetími osobami k uspokojení potřeb jednotlivců, zejména služby týkající se ostrahy a dohledu v souvislosti s bezpečností osob a objektů, bezpečnostní služby.

(730) **ČEZ, a.s.**, Duhová 2/1444, Praha 4, Česká republika  
(740) JUDr. Aleš Zábřeh, advokát a patentový zástupce, Na Beránce 2, Praha 6

(210) **O 189790**  
(220) 19.03.2003  
(320) 19.03.2003  
(511) 35, 36, 41, 42  
(540)



**CZECH ENTERPRISE**

(510) (35) propagační činnost, reklama, pomoc při řízení obchodní činnosti, obchodní poradenské služby, vedení databázi a jiných záznamů o obchodních kontaktech, konzultace v oblasti obchodu a ekonomiky, zprostředkování obchodu, akviziční činnost, vyhledávání partnerských firem zejména pro zahraniční zájemce v tuzemsku, zprostředkování zahraničních i tuzemských investičních projektů, vyhledávání tuzemských subdodavatelů; (36) finanční a bankovní služby v podobě konzultací a poradenství, expertní služby v oblasti pojištění a garancí v investiční oblasti zejména pro zahraniční subjekty, služby nemovitostní; (41) školící a vzdělávací činnost, vydavatelská a nakladatelská činnost především v oblasti obchodních publikací, brožur a příruček; (42) vědecké a technologické služby a s nimi spojený výzkum a návrhy, odborné a znalecké posudky, právní služby, průmyslové analýzy a výzkum, tvorba software.  
(590) Barevná  
(730) **Česká agentura pro zahraniční investice**  
**CZECHINVEST**, Štěpánská 15, Praha 2, Česká republika

(210) **O 189805**  
(220) 19.03.2003  
(320) 19.03.2003  
(511) 9, 16, 35, 38, 41

**(540) Nemocnice na kraji města po dvaceti letech**

- (510) (9) veškeré nosiče informací v rozsahu třídy 9; (16) tiskoviny, periodické a neperiodické publikace, např. knihy a časopisy, katalogy, plakáty, fotografie, kalendáře, samolepky; (35) propagační, reklamní a inzertní činnost; (38) vysílání televizních programů; (41) tvorba televizních programů, výchovná a zábavní činnost, školení, kulturní a sportovní aktivity, soutěže pro veřejnost, vydavatelská a nakladatelská činnost, výroba audiovizuálních programů.
- (730) **Česká televize**, Na Hřebenec II., Praha 4 - Kavčí hory, Česká republika

**(210) O 189807**

(220) 19.03.2003

(320) 19.03.2003

(511) 9, 37, 41, 42

(540)



- (510) (9) výherní a zábavné hrací přístroje a automaty; (37) opravy, instalační služby výherních hracích automatů; (41) výchova, vzdělávání, zábava, sportovní a kulturní aktivity; (42) vědecké a technologické služby a s nimi spojený výzkum a návrhy, průmyslové analýzy a výzkum, návrh a vývoj počítačového hardwaru a softwaru.

(590) Barevná

(730) **AIMEX LEISURE, s. r. o.**, Slévačská 496/7, Praha 9, Česká republika**(210) O 189808**

(220) 19.03.2003

(320) 19.03.2003

(511) 5, 29, 30, 40

(540)

**Valášek světlý**

- (510) (5) pekárenské výrobky pro zvláštní výživu, diabetický chléb a bezlepkové výrobky, bezcholesterolové potraviny a potravní doplňky obohacené vitamíny, léčivými bylinami, organickými a/nebo anorganickými látkami s přísadou ušlechtilých mikroorganismů pro léčebné účely, nutriční doplňky, dietetické a diabetické poživatiny a potraviny pro zvláštní výživu, klíčky z obilí, ze semen a z luštěnin, přípravky ze sladu, vitamíny a vitamínové přípravky, specifické doplňky pro výživu lidí, kojenecká a dětská strava, léčivé čaje a extrakty z nich - vše výše uvedené v této třídě s léčivými účinky; (29) mléčné výrobky, tvarohové a mléčné zákusky, šlehačka, hotová jídla a výrobky studené kuchyně z masa, ryb, drůbeže a zvěřiny, ostatní hotová jídla vyrobená z potravin spadajících do této třídy, výživové dietní doplňky živočišného původu v rámci této třídy, výrobky na bázi brambor, proteinové výrobky pro výživu, konzervované potraviny spadající do této třídy, ovoce sušené nebo jinak upravené, upravený mák, arašíd, semena, ořechy a suché plody i jejich směsi v této třídě obohacené, směsi z konzervovaných luštěnin a z jedlých olejnin fortifikované rostlinnými a/nebo minerálními látkami, vitamíny a s přísadou speciálních ingrediencí pro další zpracování; (30) chléb, běžné a celozrné pečivo, tousty, bagety, pizzy, pečivo s masovými, sýrovými a zeleninovými náplněmi, koláče, záviny, buchty, bábovky, lívance, sladké pečivo, pemíky a medovíčky, dezerty, piškoty, pudinky, dorty, drobné cukroví, marcipánové a mandlové pečivo, cukrovinky, oplatky, jemné a trvanlivé pečivo, sušenky, suchary,

záviny, buchty, bábovky, lívance, sladké pečivo, pemíky a medovíčky, dezerty, piškoty, pudinky, dorty, drobné cukroví, marcipánové a mandlové pečivo, cukrovinky, oplatky, jemné a trvanlivé pečivo, sušenky, suchary, pekárenské výrobky k dopečení, polotovary těstářenských, pekárenských a cukrářských výrobků, výrobky z obilovin, z olejnin, ze semen a kukuřice v této třídě obohacené, extrudované výrobky na bázi kukuřice, pekárenské výrobky obsahující čokoládu, müsli výrobky, obilné, ovesné a kukuřičné vločky i jejich směsi, výrobky na bázi obilovin, rýže a výrobky z rýže, výrobky z pufované rýže, pekařské a cukrářské výrobky s amarantem, sójová mouka a výrobky z ní, slad pro lidskou spotřebu, kávové výrobky a výrobky obsahující extrakty z kávy, káva, čaj, kakao, čokoláda, cukr, med, tapioka, ságo, sůl, droždí, koření, mouky a mlynářské výrobky všech druhů, mouky obohacené vlákninou, strouhanka, veškeré těstoviny a výrobky obsahující těstoviny, těstářenské a cukrářské výrobky, výrobky racionální výživy v této třídě obohacené, zejména výrobky neobsahující cholesterol, směsi z celozrnných obilnin, náplně a polevy ve formě práškových směsí, výrobky na bázi sušené bramborové kaše, pekárenské, těstářenské a cukrářské dietní výrobky ne pro medicínské účely, výrobky extrudované a expandované spadající do této třídy, popcorn, veškeré pekárenské, těstářenské a cukrářské výrobky včetně těchto výrobků mražených, výrobky studené kuchyně, občerstvení zhotovené z výrobků spadajících do tř. 30, zmrzlina a výrobky z ní, žvýkačky, nápoje na bázi čokolády, mléka a kakaa; (40) zpracování a úprava surovin pro pekárenskou, těstářenskou a cukrářskou výrobu, pekárenská a cukrářská činnost.

(730) **PENAM spol. s r.o.**, Cejl 38, Brno, Česká republika

(740) Fišerová Blanka, MIRA, V Kapslovně 11, Praha 3

**(210) O 189809**

(220) 19.03.2003

(320) 19.03.2003

(511) 5, 29, 30, 40

(540)

**Valášek tmavý**

- (510) (5) pekárenské výrobky pro zvláštní výživu, diabetický chléb a bezlepkové výrobky, bezcholesterolové potraviny a potravní doplňky obohacené vitamíny, léčivými bylinami, organickými a/nebo anorganickými látkami s přísadou ušlechtilých mikroorganismů pro léčebné účely, nutriční doplňky, dietetické a diabetické poživatiny a potraviny pro zvláštní výživu, klíčky z obilí, ze semen a z luštěnin, přípravky ze sladu, vitamíny a vitamínové přípravky, specifické doplňky pro výživu lidí, kojenecká a dětská strava, léčivé čaje a extrakty z nich - vše výše uvedené v této třídě s léčivými účinky; (29) mléčné výrobky, tvarohové a mléčné zákusky, šlehačka, hotová jídla a výrobky studené kuchyně z masa, ryb, drůbeže a zvěřiny, ostatní hotová jídla vyrobená z potravin spadajících do této třídy, výživové dietní doplňky živočišného původu v rámci této třídy, výrobky na bázi brambor, proteinové výrobky pro výživu, konzervované potraviny spadající do této třídy, ovoce sušené nebo jinak upravené, upravený mák, arašíd, semena, ořechy a suché plody i jejich směsi v této třídě obohacené, směsi z konzervovaných luštěnin a z jedlých olejnin fortifikované rostlinnými a/nebo minerálními látkami, vitamíny a s přísadou speciálních ingrediencí pro další zpracování; (30) chléb, běžné a celozrné pečivo, tousty, bagety, pizzy, pečivo s masovými, sýrovými a zeleninovými náplněmi, koláče, záviny, buchty, bábovky, lívance, sladké pečivo, pemíky a medovíčky, dezerty, piškoty, pudinky, dorty, drobné cukroví, marcipánové a mandlové pečivo, cukrovinky, oplatky, jemné a trvanlivé pečivo, sušenky, suchary,



pekárenské výrobky k dopečení, polotovary těstářenských, pekárenských a cukrářských výrobků, výrobky z obilovin, z olejnin, ze semen a kukuřice v této třídě obsažené, extrudované výrobky na bázi kukuřice, pekárenské výrobky obsahující čokoládu, müsli výrobky, obilné, ovesné a kukuřičné vločky i jejich směsi, výrobky na bázi obilovin, rýže a výrobky z rýže, výrobky z pufované rýže, pekařské a cukrářské výrobky s amarantem, sójová mouka a výrobky z ní, slad pro lidskou spotřebu, kávové výrobky a výrobky obsahující extrakty z kávy, káva, čaj, kakao, čokoláda, cukr, med, tapioka, ságo, sůl, droždí, koření, mouky a mlynářské výrobky všech druhů, mouky obohacené vlákninou, strouhanka, veškeré těstoviny a výrobky obsahující těstoviny, těstářenské a cukrářské výrobky, výrobky racionální výživy v této třídě obsažené, zejména výrobky neobsahující cholesterol, směsi z celozrnných obilnin, náplně a polevy ve formě práškových směsí, výrobky na bázi sušené bramborové kaše, pekárenské, těstářenské a cukrářské dietní výrobky ne pro medicijní účely, výrobky extrudované a expandované spadající do této třídy, popcorn, veškeré pekárenské, těstářenské a cukrářské výrobky včetně těchto výrobků mražených, výrobky studené kuchyně, občerstvení zhotovené z výrobků spadajících do tř. 30, zmrzlina a výrobky z ní, žvýkačky, nápoje na bázi čokolády, mléka a kaka; (40) zpracování a úprava surovin pro pekárenskou, těstářenskou a cukrářskou výrobu, pekárenská a cukrářská činnost.

(730) **PENAM spol. s.r.o.**, Cejl 38, Brno, Česká republika

(740) Fišerová Blanka, MIRA, V Kapslovně 11, Praha 3

(210) **O 189810**

(220) 19.03.2003

(320) 19.03.2003

(511) 5, 29, 30, 40, 43

(540)

## Pekařství U Golema

(510) (5) pekárenské výrobky pro zvláštní výživu, diabetický chléb a bezlepkové výrobky, bezcholesterolové potraviny a potravní doplňky obohacené vitamíny, léčivými bylinami, organickými a/nebo anorganickými látkami s přísadou ušlechtilých mikroorganismů pro léčebné účely, nutriční doplňky, dietetické a diabetické poživatiny a potraviny pro zvláštní výživu, klíčky z obilí, ze semen a z luštěnin, přípravky ze sladu, vitamíny a vitamínové přípravky, specifické doplňky pro výživu lidí, kojenecká a dětská strava, léčivé čaje a extrakty z nich - vše výše uvedené v této třídě s léčivými účinky; (29) mléčné výrobky, tvarohové a mléčné zákusky, šlehačka, hotová jídla a výrobky studené kuchyně z masa, ryb, drůbeže a zvířiny, ostatní hotová jídla vyrobená z potravin spadajících do této třídy, výživové dietní doplňky živočišného původu v rámci této třídy, výrobky na bázi brambor, proteinové výrobky pro výživu, konzervované potraviny spadající do této třídy, ovoce sušené nebo jinak upravené, upravený mák, arašidy, semena, ořechy a suché plody i jejich směsi v této třídě obsažené, směsi z konzervovaných luštěnin a z jedlých olejnin fortifikované rostlinnými a/nebo minerálními látkami, vitamíny a s přísadou speciálních ingrediencí pro další zpracování; (30) chléb, běžné a celozrnné pečivo, tousty, bagety, pizzy, pečivo s masovými, sýrovými a zeleninovými náplněmi, koláče, záviny, buchty, bábovky, lívance, sladké pečivo, perníky a medovíčky, dezerty, piškoty, pudinky, dorty, drobné cukroví, marcipánové a mandlové pečivo, cukrovinky, oplatky, jemné a trvanlivé pečivo, sušenky, suchary, pekárenské výrobky k dopečení, polotovary těstářenských, pekárenských a cukrářských výrobků, výrobky z obilovin,

z olejnin, ze semen a kukuřice v této třídě obsažené, extrudované výrobky na bázi kukuřice, pekárenské výrobky obsahující čokoládu, müsli výrobky, obilné, ovesné a kukuřičné vločky i jejich směsi, výrobky na bázi obilovin, rýže a výrobky z rýže, výrobky z pufované rýže, pekařské a cukrářské výrobky s amarantem, sójová mouka a výrobky z ní, slad pro lidskou spotřebu, kávové výrobky a výrobky obsahující extrakty z kávy, káva, čaj, kakao, čokoláda, cukr, med, tapioka, ságo, sůl, droždí, koření, mouky a mlynářské výrobky všech druhů, mouky obohacené vlákninou, strouhanka, veškeré těstoviny a výrobky obsahující těstoviny, těstářenské a cukrářské výrobky, výrobky racionální výživy v této třídě obsažené, zejména výrobky neobsahující cholesterol, směsi z celozrnných obilnin, náplně a polevy ve formě práškových směsí, výrobky na bázi sušené bramborové kaše, pekárenské, těstářenské a cukrářské dietní výrobky ne pro medicijní účely, výrobky extrudované a expandované spadající do této třídy, popcorn, veškeré pekárenské, těstářenské a cukrářské výrobky včetně těchto výrobků mražených, výrobky studené kuchyně, občerstvení zhotovené z výrobků spadajících do tř. 30, zmrzlina a výrobky z ní, žvýkačky, nápoje na bázi čokolády, mléka a kaka; (40) zpracování a úprava surovin pro pekárenskou, těstářenskou a cukrářskou výrobu, pekárenská a cukrářská činnost; provozování cukrářny, jídelny rychlého občerstvení, bufetů, snack-barů.

(730) **PENAM spol. s.r.o.**, Cejl 38, Brno, Česká republika

(740) Fišerová Blanka, MIRA, V Kapslovně 11, Praha 3

(210) **O 189811**

(220) 19.03.2003

(320) 19.03.2003

(511) 5, 29, 30, 40, 43

(540)

## Pekařství U Golema

(510) (5) pekárenské výrobky pro zvláštní výživu, diabetický chléb a bezlepkové výrobky, bezcholesterolové potraviny a potravní doplňky obohacené vitamíny, léčivými bylinami, organickými a/nebo anorganickými látkami s přísadou ušlechtilých mikroorganismů pro léčebné účely, nutriční doplňky, dietetické a diabetické poživatiny a potraviny pro zvláštní výživu, klíčky z obilí, ze semen a z luštěnin, přípravky ze sladu, vitamíny a vitamínové přípravky, specifické doplňky pro výživu lidí, kojenecká a dětská strava, léčivé čaje a extrakty z nich - vše výše uvedené v této třídě s léčivými účinky; (29) mléčné výrobky, tvarohové a mléčné zákusky, šlehačka, hotová jídla a výrobky studené kuchyně z masa, ryb, drůbeže a zvířiny, ostatní hotová jídla vyrobená z potravin spadajících do této třídy, výživové dietní doplňky živočišného původu v rámci této třídy, výrobky na bázi brambor, proteinové výrobky pro výživu, konzervované potraviny spadající do této třídy, ovoce sušené nebo jinak upravené, upravený mák, arašidy, semena, ořechy a suché plody i jejich směsi v této třídě obsažené, směsi z konzervovaných luštěnin a z jedlých olejnin fortifikované rostlinnými a/nebo minerálními látkami, vitamíny a s přísadou speciálních ingrediencí pro další zpracování; (30) chléb, běžné a celozrnné pečivo, tousty, bagety, pizzy, pečivo s masovými, sýrovými a zeleninovými náplněmi, koláče, záviny, buchty, bábovky, lívance, sladké pečivo, perníky a medovíčky, dezerty, piškoty, pudinky, dorty, drobné cukroví, marcipánové a mandlové pečivo, cukrovinky, oplatky, jemné a trvanlivé pečivo, sušenky, suchary,

pekárenské výrobky k dopečení, polotovary těstářenských, pekárenských a cukrářských výrobků, výrobky z obilovin, z olejnin, ze semen a kukuřice v této třídě obsažené, extrudované výrobky na bázi kukuřice, pekárenské výrobky obsahující čokoládu, müsli výrobky, obilné, ovesné a kukuřičné vločky i jejich směsi, výrobky na bázi obilovin, rýže a výrobky z rýže, výrobky z pufované rýže, pekařské a cukrářské výrobky s amarantem, sójová mouka a výrobky z ní, slad pro lidskou spotřebu, kávové výrobky a výrobky obsahující extrakty z kávy, káva, čaj, kakao, čokoláda, cukr, med, tapioka, ságo, sůl, droždí, koření, mouky a mlynářské výrobky všech druhů, mouky obohacené vlákninou, strouhanka, veškeré těstoviny a výrobky obsahující těstoviny, těstářenské a cukrářské výrobky, výrobky racionální výživy v této třídě obsažené, zejména výrobky neobsahující cholesterol, směsi z celozrnných obilnin, náplně a polevy ve formě práškových směsí, výrobky na bázi sušené bramborové kaše, pekárenské, těstářenské a cukrářské dietní výrobky ne pro medicijní účely, výrobky extrudované a expandované spadající do této třídy, popcorn, veškeré pekárenské, těstářenské a cukrářské výrobky včetně těchto výrobků mražených, výrobky studené kuchyně, občerstvení zhotovené z výrobků spadajících do tř. 30, zmrzlina a výrobky z ní, žvýkačky, nápoje na bázi čokolády, mléka a kakaa; (40) zpracování a úprava surovin pro pekárenskou, těstářenskou a cukrářskou výrobu, pekárenská a cukrářská činnost; (43) provozování cukrárny, jídelen rychlého občerstvení, bufetů, snack-barů.

(730) **PENAM spol. s r.o.**, Cejl 38, Brno, Česká republika

(740) Fišerová Blanka, MIRA, V Kapslovně 11, Praha 3

(210) **O 189812**

(220) 19.03.2003

(320) 19.03.2003

(511) 5, 29, 30, 40, 43

(540)

PeKařství  
U  
Golema

(510) (5) pekárenské výrobky pro zvláštní výživu, diabetický chléb a bezlepkové výrobky, bezcholesterolové potraviny a potravní doplňky obohacené vitamíny, léčivými bylinami, organickými a/nebo anorganickými látkami s přísadou ušlechtilých mikroorganismů pro léčebné účely, nutriční doplňky, dietetické a diabetické poživatiny a potraviny pro zvláštní výživu, klíčky z obilí, ze semen a z luštěnin, přípravky ze sladu, vitamíny a vitamínové přípravky, specifické doplňky pro výživu lidí, kojenecká a dětská strava, léčivé čaje a extrakty z nich - vše výše uvedené v této třídě s léčivými účinky; (29) mléčné výrobky, tvarohové a mléčné zákusky, šlehačka, hotová jídla a výrobky studené kuchyně z masa, ryb, drůbeže a zvěřiny, ostatní hotová jídla vyrobená z potravin spadajících do této třídy, výživové dietní doplňky živočišného původu v rámci této třídy, výrobky na bázi brambor, proteinové výrobky pro výživu, konzervované potraviny spadající do této třídy, ovoce sušené nebo jinak upravené, upravený mák, arašídý, semena, ořechy a suché plody i jejich směsi v této třídě obsažené, směsi z konzervovaných luštěnin a z jedlých olejnin fortifikované rostlinnými a/nebo minerálními látkami, vitamíny a s přísadou speciálních ingrediencí pro další zpracování; (30) chléb, běžné a celozrnné pečivo, tousty, bagety, pizzy, pečivo s

masovými, sýrovými a zeleninovými náplněmi, koláče, záviny, buchtý, bábovky, livance, sladké pečivo, perníky a medovíčky, dezerty, piškoty, pudinky, dorty, drobné cukroví, marcipánové a mandlové pečivo, cukrovinky, oplatky, jemné a trvanlivé pečivo, sušenky, suchary, pekárenské výrobky k dopečení, polotovary těstářenských, pekárenských a cukrářských výrobků, výrobky z obilovin, z olejnin, ze semen a kukuřice v této třídě obsažené, extrudované výrobky na bázi kukuřice, pekárenské výrobky obsahující čokoládu, müsli výrobky, obilné, ovesné a kukuřičné vločky i jejich směsi, výrobky na bázi obilovin, rýže a výrobky z rýže, výrobky z pufované rýže, pekařské a cukrářské výrobky s amarantem, sójová mouka a výrobky z ní, slad pro lidskou spotřebu, kávové výrobky a výrobky obsahující extrakty z kávy, káva, čaj, kakao, čokoláda, cukr, med, tapioka, ságo, sůl, droždí, koření, mouky a mlynářské výrobky všech druhů, mouky obohacené vlákninou, strouhanka, veškeré těstoviny a výrobky obsahující těstoviny, těstářenské a cukrářské výrobky, výrobky racionální výživy v této třídě obsažené, zejména výrobky neobsahující cholesterol, směsi z celozrnných obilnin, náplně a polevy ve formě práškových směsí, výrobky na bázi sušené bramborové kaše, pekárenské, těstářenské a cukrářské dietní výrobky ne pro medicijní účely, výrobky extrudované a expandované spadající do této třídy, popcorn, veškeré pekárenské, těstářenské a cukrářské výrobky včetně těchto výrobků mražených, výrobky studené kuchyně, občerstvení zhotovené z výrobků spadajících do tř. 30, zmrzlina a výrobky z ní, žvýkačky, nápoje na bázi čokolády, mléka a kakaa; (40) zpracování a úprava surovin pro pekárenskou, těstářenskou a cukrářskou výrobu, pekárenská a cukrářská činnost; (43) provozování cukrárny, jídelen rychlého občerstvení, bufetů, snack-barů.

(730) **PENAM spol. s r.o.**, Cejl 38, Brno, Česká republika

(740) Fišerová Blanka, MIRA, V Kapslovně 11, Praha 3

(210) **O 189815**

(220) 19.03.2003

(320) 19.03.2003

(511) 9, 18, 26

(540)

## BEZKAPES

(510) (9) příslušenství k mobilním telefonům; (18) klíčenky (kožená galantrie); (26) stuhy, šňůry, popruhy pro nošení drobných předmětů.

(730) **originální s. r. o.**, Jablonecká 706/26, Praha 9, Česká republika

(210) **O 189816**

(220) 19.03.2003

(320) 19.03.2003

(511) 30

(540)

Ještědky

(510) (30) trvanlivé pečivo, čokoládové a nečokoládové cukrovinky, oplatky, sušenky, vafle plněné náplněmi a krémy.

(730) **Tesco Stores ČR a. s.**, Národní 26, Praha 1, Česká republika

(740) Mgr. Rovenská Barbora, advokátka, Mělnická 13, Praha 5

(210) **O 189821**

- (220) 19.03.2003  
 (320) 19.03.2003  
 (511) 25  
 (540)



- (510) (25) oděvy, obuv a kloboučnické zboží.  
 (730) **Xiang Juan Zhang**, Branická 79, Praha 4, Česká republika

- (210) **O 189841**  
 (220) 20.03.2003  
 (320) 20.03.2003  
 (511) 35, 36, 38, 41  
 (540)

PRAŽSKÉ REALITNÍ CENTRUM



- (510) (35) inzertní služby, činnost ekonomických a organizačních poradců; (36) zařizování a zprostředkování obchodů v oblasti nemovitostí, činnost realitní kanceláře, poskytování informací o nemovitostech; (38) poskytování telekomunikačních služeb prostřednictvím telefonu, šíření informací prostřednictvím internetu; (41) vydavatelství.  
 (590) Barevná  
 (730) **MAXIMA REALITY, s.r.o.**, Nerudova 234/45, Praha 1, Česká republika

- (210) **O 189842**  
 (220) 20.03.2003  
 (320) 20.03.2003  
 (511) 35, 36, 42  
 (540)

# UniFiS

- (510) (35) organizační a ekonomické poradenství, propagační činnost a reklama, záznam, přepis, vypracování, kompilace a systemizace písemných sdělení a záznamů všeho druhu, systemizace informací do počítačových databází, poskytování informací vztahujících se k obchodování všemi dostupnými činnostmi, konzultace, poradenství a pomoc v oblasti obchodní administrativy a kancelářských prací, veškeré kancelářské činnosti spojené s finančními službami a produkty; (36) služby týkající se pojišťovacích smluv všech druhů, služby agentů zabývajících se nemovitostmi, úvěry všeho druhu, stavebním spořením, penzijním připojištěním, investováním všeho druhu, zejména investováním do podílových fondů u bankovních ústavů a investováním do cenných papírů, služby týkající se peněžních záležitostí, které poskytují fiduciární agenti, služby nemovitostní - služby správců nemovitostí, služby v oblasti pronájmu nemovitostí, odhadů nemovitostí, služby tichého společníka, veškeré služby týkající se pojištění, zejména služby poskytované agenty, kteří se zabývají pojištěním, služby poskytované pojišťovatelům a pojištěnému a služby subskripce pojištění, konzultace a

poradenství v oblasti finanční, včetně finančních produktů, poskytování informací vztahujících se k finančním, pojišťovacím a nemovitostním činnostem; (42) vývoj, tvorba a instalace software, správa počítačových systémů obsahující data a informace.

- (730) **UniFiS makléřská spol. s r. o.**, Komenského 183, Kamenice nad Lipou, Česká republika  
 (740) Tuháček Miloslav Mgr., advokát, Kochana z Prachové 263, Strakonice

- (210) **O 189901**  
 (220) 21.03.2003  
 (320) 21.03.2003  
 (511) 16, 35, 38, 41, 42  
 (540)

## DATARIF

- (510) (16) výrobky z papíru, lepenky, tiskoviny včetně reklamních a propagačních, formuláře, příručky, průvodní dokumentace; (35) informace (obchodní nebo podnikatelské), propagace, reklama, automatické zpracování informací, zprostředkovatelská a obstaravatelská činnost v oblasti obchodu, marketing, pomoc při řízení obchodní a podnikatelské činnosti, veškeré informační služby v rámci tř. 35, obchodní inzerce, automatické zpracování dat; (38) telekomunikační služby, zejména poskytované globální počítačovou sítí, zprostředkovatelská a poradenská činnost v oblasti telekomunikací, elektronický přenos dokumentů, internetová telefonie, šíření všech druhů signálů a informací po telekomunikačních sítích, datových sítích, počítačových sítích a po pronajatých neveřejných sítích, elektronická pošta, pronájem přístrojů pro přenos informací i obrazových, služby hlasové schránky; (41) služby školicí a vzdělávací pro subjekty provozovatelů a veřejnosti, organizace a provádění her a soutěží, sportovní, zábavná a výchovná činnost, pomoc při provádění her a soutěží; (42) zprostředkovatelská a poradenská činnost v oblasti výpočetní techniky a informatiky, hosting webových stránek, tvorba a správa webových stránek, včetně tvorby programů, pronájem počítačů a zařízení pro zpracování dat a informací.  
 (730) **ČESKÝ TELECOM, a. s.**, Olšanská 5, Praha 3, Česká republika

- (210) **O 189907**  
 (220) 21.03.2003  
 (320) 21.03.2003  
 (511) 25, 28, 41  
 (540)

## IMPERIUM

- (510) (25) oděvy, obuv; (28) sportovní potřeby všeho druhu spadající do této třídy, vybavení pro sportovní centra spadající do této třídy, vybavení pro fitness centra - např. posilovací stroje a jejich součásti; (41) provoz tělovýchovných zařízení.  
 (730) **IMPERIUM FITNESS s. r. o.**, Milánská 420, Praha 10 - Horní Měcholupy, Česká republika  
 (740) Ing. Střelák Jiří, Pařížská 17, Praha 1

- (210) **O 189922**  
 (220) 24.03.2003  
 (320) 24.03.2003  
 (511) 9, 16, 39, 41, 42  
 (540)

## ALBATROS PLUS

- (510) (9) nahrané nosiče obrazových záznamů, zejména videokazety a videodisky; (16) tiskoviny, zejména knihy, časopisy, katalogy, prospekty, plakáty, periodické a neperiodické publikace, fotografie, drobné papírové

- výrobky, zejména obtisky, omalovánky, vystřihovánky, obalové materiály, herní plány z kartonu; (39) zasilatelství knih, časopisů a nahraných nosičů obrazových záznamů; (41) vydavatelská a nakladatelská činnost, vzdělávací a zábavná činnost, pořádání kulturních a vzdělávacích výstav, soutěží a přehlídek, půjčování knih, časopisů a nahraných nosičů obrazových záznamů, služby překladatelské; (42) služby grafické.
- (730) **ALBATROS nakladatelství, a. s.**, Truhlářská 9, Praha 1, Česká republika
- (740) Fischer Michael, FISCHER & PARTNER, Na Hrobcí 5, Praha 2

- (210) **O 189923**  
 (220) 24.03.2003  
 (320) 24.03.2003  
 (511) 9, 16, 39, 41, 42  
 (540)



- (510) (9) nahrané nosiče obrazových záznamů, zejména videokazety a videodisky; (16) tiskoviny, zejména knihy, časopisy, katalogy, prospekty, plakáty, periodické a neperiodické publikace, fotografie, drobné papírové výrobky, zejména obtisky, omalovánky, vystřihovánky, obalové materiály, herní plány z kartonu; (39) zasilatelství knih, časopisů a nahraných nosičů obrazových záznamů; (41) vydavatelská a nakladatelská činnost, vzdělávací a zábavná činnost, pořádání kulturních a vzdělávacích výstav, soutěží a přehlídek, půjčování knih, časopisů a nahraných nosičů obrazových záznamů, služby překladatelské; (42) služby grafické.
- (730) **ALBATROS nakladatelství, a. s.**, Truhlářská 9, Praha 1, Česká republika
- (740) Fischer Michael, FISCHER & PARTNER, Na Hrobcí 5, Praha 2

- (210) **O 189941**  
 (220) 24.03.2003  
 (320) 24.03.2003  
 (511) 3, 9, 14, 18, 20, 22, 25, 28  
 (540)



- (510) (3) prací prostředky a prostředky pro bělení, přípravky pro čištění, leštění, odmašťování a broušení, mýdla, kosmetika, parfumerie, pleťové krémy (včetně krémů na opalování), vonné oleje, vody na vlasy, zubní pasty; (9) brýle všeho druhu, včetně brýlí pro sportovní činnosti; (14) hodinky, bižuterie; (18) výrobky z kůže a z imitace kůže pro sport a kempink nezařazené do jiných tříd, zejména cestovní brašny, tašky, batohy; (20) spací pytle pro kempování; (22) stany, plachty; (25) sportovní oděvy, sportovní obuv, lyžařské kalhoty, lyžařské bundy, zimní bundy, rukavice, čepice, oblečení pro volný čas; (28) gymnastické a sportovní potřeby ve třídě 28.
- (730) **PICCOLLO spol. s r.o.**, Na Podkovce 10, Praha 4, Česká republika
- (740) JUDr. Rott Vladimír, Rott, Růžička a Guttman, patentová, známková a právní kancelář, Nad Štolou 12, Praha 7

- (210) **O 189943**  
 (220) 24.03.2003  
 (320) 24.03.2003  
 (511) 32  
 (540)



- (510) (32) sycená voda, stolové vody, nealkoholické nápoje, vody (nápoje), sodová voda, soda, minerální vody (nápoje), selterská voda, minerálka.
- (730) **Ján Šofranko - NÁPOJE**, Široké 23, Široké, Slovenská republika
- (740) JUDr. Rott Vladimír, Rott, Růžička a Guttman, patentová, známková a právní kancelář, Nad Štolou 12, Praha 7

- (210) **O 189944**  
 (220) 24.03.2003  
 (320) 24.03.2003  
 (511) 9, 16, 35, 37, 38, 41, 42  
 (540)



- (510) (9) data, databáze a jiné informační produkty na magnetických, elektronických a optických nosičích, související software a hardware, nosiče dat všeho druhu spadající do tř.9, elektronické a datové sítě, multimediální aplikace, 3D animace, multimediální informační katalogy, elektronické časopisy, elektronická periodika a knihy v elektronické podobě, digitální fotografie, software pro záznam a čtení digitálních dat, software pro počítače, programové vybavení pro informační technologie a pro komunikaci, programové vybavení umožňující elektronické obchodování, videohry, nahraný software na CD a DVD discích a magnetických médiích, magnetické disky, optické disky, čtecí zařízení optických a magnetických disků, kompaktní disky, magnetické pásky, systémy informačních technologií zařazené do tř.9, systémy výpočetní, video a DTP studia, komunikační a informační techniky zařazené ve tř.9; (16) papír, výrobky z papíru, periodické a neperiodické publikace, informační produkty, data a databáze na papírových nosičích, tištěné manuály; (35) poskytování obchodních informací, komerční využití Internetu v oblastech komerčních internetových médií a vyhledávacích služeb, on-line inzerce, marketing; (37) instalace, servis a oprava kancelářské a výpočetní techniky; (38) rozšiřování, zveřejňování a přenos informací prostřednictvím informačních a telekomunikačních prostředků a sítí, satelitů, výměna a šíření informací a zpráv prostřednictvím telekomunikační sítě, datové sítě, informační nebo komunikační nebo elektronické techniky, přenos a příjem datových souborů prostřednictvím počítačové sítě, pomocí satelitů, počítačový přenos obrazu a zvuku, komunikace a transakce v síti; (41) nahrávání nosičů zvukových nebo obrazově zvukových, datových, převádění médií do elektronické podoby; (42) záznam a čtení digitálních dat, návrh, údržba a aktualizace programového vybavení, programování počítačů, pronájem doby přístupu k databázi, poskytování přístupu k databázím, vývoj a tvorba systémů pro

elektronické obchodování včetně příslušného software a (540)  
hardware, programování internetových databázových  
systémů a internetových aplikací, vytváření interaktivních  
a grafických programů, tvorba informačních databází,  
tvorba, provoz a údržba provozu WWW a FTP serverů.

(590) Barevná

(730) **Actinet Informační systémy s.r.o.**, U Bulhara  
3/1611, Praha 1, Česká republika

(740) Ing. Jana Vanděliková, Bohemia Patent, Hradební 3, Praha  
1

(210) **O 189949**

(220) 24.03.2003

(320) 24.03.2003

(511) 32

(540) **Relax - ovoce ve vlastní  
šťávě**

(510) (32) ovocné nebo zeleninové šťávy a džusy a sirupy,  
nealkoholické nápoje, nealkoholické nápoje obohacené  
vitamíny nebo minerály, iontové a energetické nápoje  
nealkoholické, proteinové nealkoholické nápoje, dietní  
nápoje, želatinové nápoje, přípravky nebo příchutě na  
výrobu nápojů, koncentráty a sirupy k výrobě nápojů,  
tablety a prášky na přípravu šumivých nealkoholických  
nápojů, ovocné nebo zeleninové nealkoholické nápoje,  
nealkoholické nápoje s příchutí ovoce nebo zeleniny,  
minerální vody, pramenité vody, sodová voda, voda,  
šumivé nealkoholické nápoje, míchané nápoje  
nealkoholické, rajčatová šťáva jako nápoj, aperitivy  
nealkoholické.

(730) **WALMARK, a. s.**, Oldřichovice 44, Třinec, Česká  
republika

(740) Lukajová Dana, patentový zástupce, Advokátní a patentová  
kancelář Vyskočil, Krošlák a spol., Petráská 12, Praha 1

(210) **O 189953**

(220) 25.03.2003

(320) 25.03.2003

(511) 37

(540) **Fedor**

(510) (37) stavebnictví, opravy, instalační služby, např. opravy  
oken a dveří, malby interiérů a exteriérů.

(730) **Ladislav Fedor**, Dubany 12, Kralice na Hané, Česká  
republika

(210) **O 189954**

(220) 25.03.2003

(320) 25.03.2003

(511) 25, 43

(540) **morneri**

(510) (25) oděvy; (43) veřejné stravování, ubytování.

(730) **Vlastimil Havránek**, Nerudova 228, Městec  
Králové, Česká republika

(210) **O 189955**

(220) 25.03.2003

(320) 25.03.2003

(511) 39, 41, 43



(510) (39) doprava, organizování cest; (41) výchova, vzdělání,  
zábava, sportovní a kulturní aktivity; (43) služby zajišťující  
stravování a nápoje, dočasné ubytování.

(730) **Zdeněk Balek**, Chelčického 13, Karlovy Vary, Česká  
republika

(210) **O 189956**

(220) 25.03.2003

(320) 25.03.2003

(511) 20, 21, 28, 42

(540)



(510) (20) nábytek, zrcadla, rámy, výrobky nejmenované v  
jiných třídách ze dřeva, korku, rákosu, vrbového proutí,  
rohu, kostí, slonoviny, kostic, želvoviny, jantaru, perleti,  
mořské pěny, náhražky všech těchto materiálů nebo  
náhražky z plastických hmot; (21) nádoby a náčiní pro  
domácnost nebo kuchyň; (28) hry, hračky, sportovní  
potřeby zařazené v této třídě; (42) navrhování a  
projektování doplňků uměleckého charakteru, výtvarné  
návrhy hraček.

(730) **Tomislav Tryzna**, Al. Jiráska 851, Vrchlabí, Česká  
republika

(740) Ing. Vlasta Sedláčková, PROPATENT, Ke Kateřinkám  
1393, Praha 4

(210) **O 189957**

(220) 25.03.2003

(320) 25.03.2003

(511) 6, 8, 19, 40, 42

(540)



(510) (6) kovové stavební materiály, kovové stavební materiály  
přenosné, kovové mřížky ke krbům, kovové mřížky k  
odvětrání budov, místností, toalet, skladů, garáží, kovové  
armaturní branky, formy kovové k výrobě výrobků z  
plastických hmot; (8) drobné ruční nářadí z plastických  
hmot; (19) stavební materiály nekovové, nekovové  
mřížky ke krbům, nekovové mřížky k odvětrání budov,  
místností, toalet, skladů, garáží, nekovové armaturní  
branky; (40) zpracování termoplastů technologií  
vstříkávání do forem; (42) návrhy a konstrukce nástrojů.

- (730) **HACO, spol. s r.o.**, Svobody 826/88, Liberec, Česká republika  
 (740) Ing. Vlasta Sedláčková, PROPATENT, Ke Kateřinkám 1393, Praha 4

- (210) **O 189966**  
 (220) 25.03.2003  
 (320) 25.03.2003  
 (511) 7, 8, 9, 11  
 (540)

**morphy richards**

- (510) (7) stroje a obráběcí stroje, motory s výjimkou motorů pro pozemní vozidla, spojky a transmisní zařízení mimo ty pro pozemní vozidla, čisticí elektrické stroje a přístroje, elektromechanické kuchyňské aparáty pro potraviny; (8) nářadí a nástroje s ručním pohonem, strojky na střihání, elektrické holicí strojky; (9) přístroje pro záznam, převod, reprodukci zvuku nebo obrazu, magnetické nosiče zvukových záznamů, počítačí stroje, přístroje pro zpracování informací a počítače, elektrické přístroje a nástroje zařazené v této třídě; (11) přístroje pro osvětlení, topení, výrobu páry, pro vaření, přístroje chladicí, pro sušení, ventilaci, rozvod vody a sanitární zařízení.  
 (730) **AMBOS, s.r.o.**, Chodská 15, Karlovy Vary, Česká republika

- (210) **O 189974**  
 (220) 25.03.2003  
 (320) 25.03.2003  
 (511) 18, 24, 25  
 (540)



- (510) (18) kůže, imitace kůže, výrobky z těchto materiálů, které nejsou zahrnuty do jiných tříd, kůže ze zvířat, kufr, zavazadla, deštníky, slunečníky a hole, biče a sedlářské výrobky; (24) tkaniny a textilní výrobky, které nejsou uvedeny v jiných třídách, pokrývky ložní a ubrusy; (25) oděvy, obuv, kloboučnické zboží.  
 (590) Barevná  
 (730) **STAR IMPEX, spol. s r. o.**, Kolbenova 29/568, Praha 9, Česká republika

- (210) **O 189976**  
 (220) 25.03.2003  
 (320) 25.03.2003  
 (511) 5  
 (540)

**ZYMAR**

- (510) (5) farmaceutické přípravky pro léčbu bakteriální konjunktivitidy.  
 (730) **Allergan, Inc.**, 2525 Dupont Drive, Irvine, Spojené státy americké, California  
 (740) JUDr. Matějka Jan, Advokátní a patentová kancelář Čermák, Hořejš, Myslíl, Národní 32, Praha 1

- (210) **O 189977**  
 (220) 25.03.2003  
 (320) 25.03.2003  
 (511) 5  
 (540)

**PRIALT**

- (510) (5) farmaceutické přípravky.  
 (730) **ELAN PHARMACEUTICALS, INC., Společnost zřízená podle zákonů státu Delaware**, 800 Gateway Boulevard, South San Francisco, Spojené státy americké, California  
 (740) JUDr. Pavel Zelený, advokát, Společná advokátní kancelář Všečetka, Zelený, Švorčík, Kalenský a partneři, Hálkova 2, Praha 2

- (210) **O 189980**  
 (220) 25.03.2003  
 (320) 25.03.2003  
 (511) 5, 10, 42, 44  
 (540)

**AstraZeneca**   
 life inspiring ideas

- (510) (5) farmaceutické přípravky a látky; (10) chirurgické, lékařské, zubní, zubařské a veterinární přístroje a nástroje, umělé končetiny, oči a zuby, ortopedické potřeby a pomůcky, šicí materiály; (42) vědecké a technologické služby a výzkum a projekty v těchto oblastech, služby v oblasti průmyslové analýzy a výzkumu, návrhy a vývoj počítačového hardware a software, právní služby; (44) lékařské služby, veterinární služby, služby péče o zdraví, poradenské služby v oblasti péče o zdraví.  
 (730) **AstraZeneca AB**, Södertälje, Švédsko  
 (740) JUDr. Traplová Jarmila, Advokátní a patentová kancelář Traplová, Hakr, Kubát, Přístavní 24, Praha 7

- (210) **O 189983**  
 (220) 25.03.2003  
 (320) 25.03.2003  
 (511) 32  
 (540)

**DOPI**

- (510) (32) ovocné nebo zeleninové šťávy a džusy a sirupy, nealkoholické nápoje, nealkoholické nápoje obohacené vitamíny nebo minerály, iontové a energetické nápoje nealkoholické, proteinové nealkoholické nápoje, dietní nápoje, želatinové nápoje, přípravky nebo příchutě na výrobu a/nebo na přípravu nápojů, koncentráty a sirupy k výrobě nápojů, sypké směsi pro přípravu nápojů, tablety a prášky na přípravu šumivých a nealkoholických nápojů, ovocné nebo zeleninové nealkoholické nápoje, nealkoholické nápoje s příchutí ovoce nebo zeleniny, minerální vody, pramenité vody, sodová voda, voda, šumivé nealkoholické nápoje, míchané nápoje nealkoholické, rajčatová šťáva jako nápoj, aperitivy nealkoholické.  
 (730) **WALMARK, a.s.**, Oldřichovice 44, Třinec, Česká republika  
 (740) Lukajová Dana, patentový zástupce, Advokátní a patentová kancelář Vyskočil, Krošlák a spol., Petřská 12, Praha 1

- (210) **O 189984**  
 (220) 25.03.2003  
 (320) 25.03.2003  
 (511) 32  
 (540)

**NAPI**

- (510) (32) ovocné nebo zeleninové šťávy a džusy a sirupy, nealkoholické nápoje, nealkoholické nápoje obohacené vitamíny nebo minerály, iontové a energetické nápoje nealkoholické, proteinové nealkoholické nápoje, dietní

nápoje, želatinové nápoje, přípravky nebo příchutě na výrobu a/nebo pro přípravu nápojů, koncentráty a sirupy k výrobě nápojů, sypké směsi pro přípravu nápojů, tablety a prášky na přípravu šumivých nealkoholických nápojů, ovocné nebo zeleninové nealkoholické nápoje, nealkoholické nápoje s příchutí ovoce nebo zeleniny, minerální vody, pramenité vody, sodová voda, voda, šumivé nealkoholické nápoje, míchané nápoje nealkoholické, rajčatová šťáva jako nápoj, aperitivy nealkoholické.

(730) **WALMARK, a. s.**, Oldřichovice 44, Třinec, Česká republika

(740) Lukajová Dana, patentový zástupce, Advokátní a patentová kancelář Vyskočil, Krošlák a spol., Petrská 12, Praha 1

(210) **O 189986**

(220) 26.03.2003

(320) 26.03.2003

(511) 16

(540)

## Kouká !

(510) (16) časopisy - komiksy, časopisy - periodika, noviny.

(730) **Thamesdown Limited, organizační složka**, Norbertov 53/5, Praha 6, Česká republika

(210) **O 189989**

(220) 26.03.2003

(320) 26.03.2003

(511) 19, 31, 35, 39, 42

(540)

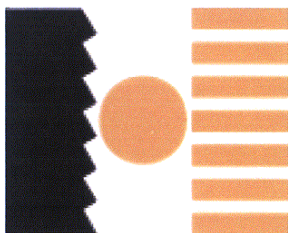

(510) (19) řezivo; (31) dřevo surové; (35) reklamní činnost a marketing, zprostředkování obchodu; (39) provozování cestovní agentury; (42) pronájem software a poradenství v oblasti software a hardware.

(590) Barevná

(730) **HRADECKÁ LESNÍ A DŘEVAŘSKÁ SPOLEČNOST a. s.**, Přemyslova 1106, Hradec Králové 8, Česká republika

(210) **O 189990**

(220) 26.03.2003

(320) 26.03.2003

(511) 25

(540)

## ELMAS

(510) (25) oděvy, prádlo, punčochové zboží, obuv, trepky.

(730) **Petr Mučka**, Dvořákova 29, Hlučín, Česká republika

(740) Ing. Rylková Iva, Polská 1525, Ostrava-Poruba

(210) **O 189991**

(220) 26.03.2003

(320) 26.03.2003

(511) 25

(540)

## KOZARDI

(510) (25) oděvy, prádlo, punčochové zboží, obuv, trepky.

(730) **Petr Mučka**, Dvořákova 29, Hlučín, Česká republika

(740) Ing. Rylková Iva, Polská 1525, Ostrava-Poruba

(210) **O 189992**

(220) 26.03.2003

(320) 26.03.2003

(511) 35, 36, 44

(540)



(510) (35) pomoc při řízení obchodní činnosti, zprostředkovatelská činnost v oblasti obchodu, poradenství v obchodní činnosti, obchodní nebo podnikatelský průzkum; (36) realitní kanceláře, pronájem nemovitostí, zprostředkování nemovitostí, obchodování s nemovitostmi, správa majetku, správa nemovitostí; (44) chov zvířat.

(730) **Martin Hofman**, V Chatách 119, Říčany, Česká republika

(740) JUDr. Vladimír Kafka, Říčanská 286, Škvorec

(210) **O 190072**

(220) 27.03.2003

(320) 27.03.2003

(511) 9, 42

(540)

*dokonalý dalekohled perfect telescope*

(510) (9) optické a astronomické přístroje a zařízení, zejména dalekohledy, optické a mechanické a elektronické prvky k těmto přístrojům a zařízením a s tím související přístrojové vybavení, například objektivy, objektivy pro astrofotografii, zrcadlová optika, čočky, okuláry, optické výrobky, hranoly, stativy, přístroje pro záznam a reprodukci obrazu a zvuku, zejména pro spojení s optickými a astronomickými přístroji, například fotografické přístroje, audio a videotechnika, přenosová média a nosiče záznamu k výše uvedeným přístrojům, části a doplňky pro média ve spojení s počítačovými systémy a programy; (42) počítačové programování, zejména pro ovládání dalekohledů s elektronikou, vývoj a konstrukce počítačových systémů a počítačových softwarů.

(730) **Holubec Jaromír**, Osmek 9, Přerov, Česká republika

(210) **O 190084**

(220) 27.03.2003

(320) 27.03.2003

(511) 9

(540)

## CCTP

(510) (9) drátové a kabelové výrobky a příslušenství pro kontrolu systému, zejména plné kabely, nevypněné kabely, propojovací kabely, modulární přípojky pro spojovací komunikační kabely a pro sdělovací elektotechniku, odbočné krabice, tavná spojení odbočných krabic pro elektronické a sledovací komunikace, přístrojové skříně, propojovací panely, vkladací a rozváděcí jednotky pro regulaci výkonu, svorkovnice, elektronické přípojky, elektrické skříně na elektrické vybavení, propojovací šňůry a přijímací karty pro obvody užívané pro řízení a přenos informací z nebo/a do pozorovacích systémů.

(730) **Anixter, Inc.**, 2301 Patriot Blvd, Grenview, Spojené státy americké, Illinois

(740) JUDr. Matějka Jan, Advokátní a patentová kancelář Čermák, Hořejš, Myslíl, Národní 32, Praha 1

- (210) **O 190100**  
 (220) 27.03.2003  
 (320) 27.03.2003  
 (511) 9, 16, 35, 38, 41, 42  
 (540)

**COL**

- (510) (9) přístroje pro zpracování informací připojené na síť Czech On Line a na síť Internet; (16) papír, lepenka, učební a vyučovací pomůcky v rámci této třídy, plastové obaly, kancelářské potřeby kromě nábytku, informační, učební a vyučovací pomůcky týkající se sítě Czech On Line a sítě Internet - vše spadající do této třídy; (35) propagační činnost, prezentace zákazníků na síti Czech On Line a na síti Internet; (38) telekomunikace, telekomunikační služby - zprostředkování hlasové komunikace prostřednictvím sítě Czech On Line a sítě Internet, elektronická pošta; (41) vzdělávání, zábava, kulturní aktivity, informace o vzdělávání, zábavě a kulturních aktivitách prostřednictvím sítě Czech on Line a sítě Internet; (42) programování pro počítače.
- (730) **Czech On Line, a.s.**, U nákladového nádraží 8, Praha 3, Česká republika

- (210) **O 190107**  
 (220) 28.03.2003  
 (320) 28.03.2003  
 (511) 7, 9, 11  
 (540)

- (510) (7) pračky klasické a automatické, myčky na nádobí, vysavače a čističe koberců, kuchyňské přístroje elektromechanické, zejména kuchyňské roboty, elektrické drtiče na potraviny, šlehače a mixery, elektrické nože, kráječe a multikráječe, elektrické odšťavňovače a lisy na ovoce, elektrické mlýnky na kávu, elektrické mlýnky na maso; (9) přístroje a nástroje elektrické, zejména radiopřijímače, tunery, magnetofony, diktafony, gramofony, CD přehrávače, Hi-Fi soupravy, včetně komponentů a reproduktorů, žehličky, včetně napařovacích, elektricky ohřívané přístroje pro kafeření vlasů; (11) chladničky, sušičky, mrazničky a výrobky ledu, elektrická, plynová a kombinovaná zařízení pro vaření, pečení, smažení a opékání, zejména sporáky, trouby elektrické, plynové i mikrovlnné, grily, elektrické pánve a pečící formy, sendvičovače, toastovače a opékače topinek, fritovací hrnce, vařiče a varné desky, sporáky na tuhá paliva, elektrické kávovary, stroje na espresso, přístroje pro okamžitou přípravu vřelé vody, rychlovarné konvice, zařízení větrací a klimatizační, přístroje pro úpravu vzduchu v místnostech jako filtrační zařízení, zvlhčovače a odvlhčovače, odsávače par, elektrická a plynová topná zařízení včetně kotlů, radiátorů, plynových topidel, elektrických topných těles, infrazářičů a konvektorů, elektrické a plynové ohřívače vody, vysoušeče vlasů.
- (730) **K + B Progres, a.s.**, U Expertu 91, Klíčany, Česká republika
- (740) Ing. Kouřil Jiří, patentový zástupce, INVACTA spol. s r.o. patentová a známková kancelář, Kořenského 31, Ostrava 3

- (210) **O 190109**

- (220) 28.03.2003  
 (320) 28.03.2003  
 (511) 9, 37, 41  
 (540)



- (510) (9) přístroje pro vážení, příslušenství vah; (37) opravy, montáže, instalační služby a pronájem přístrojů pro vážení; (41) překlady a tlumočnické služby, vzdělávací informace v oboru vážení.
- (730) **KADLEC, spol. s r. o.**, Veleslavínova 19, Opava, Česká republika
- (740) Ing. Zdeněk Michálek, HM PARTNERS, s. r. o., 28. října 150, Ostrava

- (210) **O 190110**  
 (220) 28.03.2003  
 (320) 28.03.2003  
 (511) 9, 16, 35, 37, 40, 42  
 (540)



- (510) (9) nahraný počítačový software, zvukové a obrazové nosiče počítačového software, databáze a dokumentace k počítačovému software na záznamových médiích a na nosičích informací pro počítače, digitální fotografie na nosičích zařazených ve třídě 9; (16) papírenské zboží, psací a kancelářské potřeby (kromě nábytku), blahopřání, periodické a neperiodické tiskoviny všeho druhu, tiskopisy, dopisní papír, obálky, desky na dokumenty, diáře, kalendáře, fotografie, navštívenky, prospekty, letáky, plakáty, grafické reprodukce, grafické znaky (pro kopírování), etikety (kromě textilních), samolepky, reklamní tabule z papíru nebo lepenky, balicí papír; (35) reklama, obchodní reklama (pro třetí osoby), rozhlasová reklama, televizní reklama, reklama on line v počítačové síti, reklamní agentury, rozšiřování reklamních nebo inzertních materiálů, reprografie, kopírování nebo rozmnožování (reprodukce) dokumentů, automatizované zpracování dat, překlad informací do počítačových databází, systemizace informací do počítačových databází, statistické informace, vedení kartoték v počítači, zpracování textů, příprava inzertních sloupků, pronájem reklamních materiálů, pronájem reklamních ploch, vylepování plakátů, vydávání reklamních nebo náborových, propagačních a inzertních textů, marketingové studie, pomoc při řízení obchodních nebo průmyslových podniků, obchodní management a podnikové poradenství, obchodní nebo podnikatelské informace, obchodní nebo podnikatelský průzkum, organizování výstav (komerčních nebo reklamních), posuzování efektivnosti provozu a racionalizace práce, hospodářské nebo ekonomické prognózy, aranžérská činnost (kromě aranžování květin); (37) výstavba obchodních stánků na veletrzích a výstavách, malování nebo opravy reklamních tabulí; (40) vyvolávání fotografických filmů, kopírování fotografických snímků,



fotosazba, hlubotisk (fotografické leptání), kreslení, rýsování laserem, litografické tisky, ofsetový tisk, sítotisk, tiskárny; (42) tvorba software (počítačových programů), tvorba a správa webových stránek (pro třetí osoby), hosting webových stránek, umístování webových stránek, digitální zpracování obrazu, přenos dat nebo dokumentů z fyzických nosičů na elektronické nosiče, pronájem času na přístup do počítačových databází, pronájem počítačového software, grafický design, navrhování (průmyslový design, obalový design), odborné poradenství v oblasti grafických návrhů včetně jejich realizace, odborné poradenství v oblasti počítačového software.

- (590) Barevná  
(730) **SRP s. r. o.**, Řehořova 26, Brno, Česká republika  
(740) Ing. Jandová Marie, Nerudova 1095, Kuřim

**(210) O 190122**

- (220) 28.03.2003  
(320) 28.03.2003  
(511) 9, 41  
(540)

**OHAŘI**

- (510) (9) nosiče hudebních děl; (41) koncertní, hudební činnost.  
(730) **Tichý Karel**, Petráská 24, Praha 1, Česká republika

**(210) O 190125**

- (220) 28.03.2003  
(320) 28.03.2003  
(511) 21, 32  
(540)



- (510) (21) plastové lahve; (32) piva.  
(730) **INTERBREW SA**, Grand-Place 1, Brussels, Belgie  
(740) JUDr. Korejzová Zdeňka, KOREJZOVÁ & SPOL. Advokátní a patentová kancelář, Spálená 29, Praha 1

**(210) O 190126**

- (220) 28.03.2003  
(320) 28.03.2003  
(511) 9, 10  
(540)

**GUARDRAILS**

(510) (9) rezidentní kontrolní programy pro výrobky uvedené ve třídě 10; (10) lékařské přístroje ke sledování dodávek léků k pacientům, které uchovávají dodací parametry léků, včetně jmen léků, kontraindikací léků, množství v oběhu, dávkování, množství nebo objemu, četnosti dodávání, fyziologických parametrů pacientů, parametrů důležitých příznaků, kontroly dodacích parametrů léků vybraných poskytovatelem péče s dodacími parametry uchovatelných léků, poskytování výpisů dat založených na porovnání, zejména sledování dodávek léků, infúzní pumpy, pumpy injekčních stříkaček, programovatelné infúzní pumpy, programovatelné pumpy injekčních stříkaček.

- (730) **ALARIS Medical Systems, Inc.**, 10221 Wateridge Circle, San Diego, Spojené státy americké, California  
(740) JUDr. Traplová Jarmila, Advokátní a patentová kancelář Traplová, Hakr, Kubát, Přístavní 24, Praha 7

**(210) O 190127**

- (220) 28.03.2003

(320) 28.03.2003

(511) 9

(540)

**GUARDRAILS**

(510) (9) počítačové programy pro uchování dodacích parametrů léků, včetně jmen léků, kontraindikací léků, množství v oběhu, dávkování, množství nebo objemu, četnosti dodávání, fyziologických parametrů pacientů, parametrů důležitých příznaků, kontroly dodacích parametrů léků vybraných poskytovatelem péče, porovnání dodacích parametrů léků vybraných poskytovatelem péče s dodacími parametry uchovávaných léků, poskytování výpisů dat založených na porovnávání.

- (730) **ALARIS Medical Systems, Inc.**, 10221 Wateridge Circle, San Diego, Spojené státy americké, California  
(740) JUDr. Traplová Jarmila, Advokátní a patentová kancelář Traplová, Hakr, Kubát, Přístavní 24, Praha 7

**(210) O 190129**

- (220) 28.03.2003  
(320) 28.03.2003  
(511) 35, 41, 42  
(540)



(510) (35) zpracování obchodních dat, služby databanky - vyhledávání obchodních dat a informací; (41) pořádání odborných kurzů, školení a jiných vzdělávacích akcí včetně lektorské činnosti; (42) udržování počítačových programů, správa sítí.

- (590) Barevná  
(730) **Alia Complete, spol. s r.o.**, Na Rymáni 1045/36, Praha 5, Česká republika  
(740) Ing. Král Jiří, patentový zástupce, Štěpánská 45, Praha 1

**(210) O 190130**

- (220) 28.03.2003  
(320) 28.03.2003  
(511) 9, 16, 35, 38, 41  
(540)



(510) (9) nosiče informací všeho druhu v rozsahu třídy 9, např. dat, zvuku a/nebo obrazu, elektronické publikace, např. poskytované on-line z databází, z komunikačních sítí typu internet, bezdrátových, kabelových, satelitních, systémy virtuální reality, digitální hudba, software všeho druhu; (16) nosiče informací všeho druhu v rozsahu třídy 16, např. tiskoviny a polygrafické výrobky, katalogy, manuály, plakáty, fotografie, vstupenky, jízdenky; (35) služby, zahrnující záznam, přepis, vypracování, shromažďování, přenášení nebo systematizaci písemných sdělení a záznamů; (38) šíření informací, zejména v oblasti výchovy, zábavy a vzdělávání, prostřednictvím komunikačních sítí, například internetu, kabelových, bezdrátových a satelitních sítí; (41) vzdělávací, výchovná, osvětová a zábavní činnost, kulturní aktivity, organizování a pořádání výstav, přednášek, seminářů, konferencí, setkání všeho druhu pro nekomerční účely, provozování a poskytování elektronických konferencí, diskusní skupiny a virtuální místnosti pro on-

line komunikací, nakladatelská a vydavatelská činnost a služby.

- (730) **SPN - pedagogické nakladatelství, a.s.**,  
Bělehradská 47/1402, Praha 2, Česká republika  
(740) Ing. Reichel Pavel, Lopatecká 14, Praha 4

- (210) **O 190131**  
(220) 31.03.2003  
(320) 31.03.2003  
(511) 9, 16, 35  
(540)

## GEN

(510) (9) exponované filmy a videoprogramy, videoprogramy na nosičích; (16) tiskoviny periodické i neperiodické, fotografie, kalendáře, katalogy, letáky, výrobky z papíru, plakáty, pohlednice, databázové produkty na papírových nosičích; (35) propagace, inzerce, reklama, export a import filmů.

- (730) **FEBIO, spol. s r.o.**, Růžová 13, Praha 1, Česká republika  
(740) Ing. Vlasta Sedláčková, PROPATENT, Ke Kateřinkám 1393, Praha 4

- (210) **O 190134**  
(220) 31.03.2003  
(320) 31.03.2003  
(511) 5, 29, 30, 32  
(540)

## BodySlim

(510) (5) výrobky dietetické pro děti a nemocné, chemické pro účely lékařské, léčebná kosmetika na bázi přírodních látek, léčebné výrobky lázeňské, léčebné přípravky pro lázně, léčivé rostliny a výrobky z nich, vitaminové přípravky, vína medicínální, multivitamíny, multiminerály, směsi uvedených látek a přípravků, přísady do jídla dietetické, posilující a povzbuzující potraviny s léčivými účinky, energeticko-výživné poživatiny pro léčebné účely; (29) želatiny pro potravinářské účely; (30) posilující a povzbuzující potraviny, energeticko-výživné poživatiny a přísady do jídla s vysokým obsahem vitamínů a minerálů vyrobené za účelem doplnění běžné stravy konzumenta, které mohou příznivě ovlivnit zdraví konzumenta, spadající do této třídy; (32) dietetické nápoje a nápoje light, posilující a povzbuzující nápoje.

- (730) **RENUTO (Overseas) LIMITED**, Demetri Liperti  
Street 3, Kotsapas Building, Limassol, Kypr  
(740) Mgr. Jaroš Zbyšek, advokát, Advokátní kancelář Jaroš -  
Fojtíková, Zelený pruh 95/97, Praha 4

- (210) **O 190135**  
(220) 31.03.2003  
(320) 31.03.2003  
(511) 8, 16, 35  
(540)

# Proo Trucks

(510) (8) ruční nářadí, zejména stěrky k vyhlazování samolepek; (16) papír, lepenka a výrobky z těchto materiálů, tiskárenské výrobky, potřeby pro knižní vazby, fotografie, papírenské zboží, samolepky, lepidla pro papírenství nebo domácnost, materiál pro umělce, štětce, psací stroje a kancelářské potřeby, plastické obaly, tiskařské typy, štočky; (35) propagační činnost, reklama.

(730) **Jech - Smrž s.r.o.**, Trocnovská 782, Trhové Sviny, Česká republika

(740) Ing. Jiří Sedlák, KUDRLIČKA & SEDLÁK, Advokátní,  
patentová a známková kancelář, Husova 16, České  
Budějovice

- (210) **O 190136**  
(220) 31.03.2003  
(320) 31.03.2003  
(511) 2  
(540)

## TELURIA TELUROL

(510) (2) syntetický alkydový lazurovací lak na ochranu dřeva.  
(730) **TELURIA spol. s r.o.**, Skrchov 1, Skrchov, Česká republika

- (210) **O 190137**  
(220) 31.03.2003  
(320) 31.03.2003  
(511) 35  
(540)

# Ulbricht

(510) (35) reklama.  
(730) **Milan Ulbricht - M. ART**, Ječná 510, Hradec  
Králové, Česká republika

- (210) **O 190138**  
(220) 31.03.2003  
(320) 31.03.2003  
(511) 30  
(540)

## KAROB-BIO

(510) (30) trvanlivé pečivo - extrudované výrobky.  
(730) **Ing. Jan Osička**, Na řádku 889, Moravská Nová Ves,  
Česká republika

- (210) **O 190156**  
(220) 31.03.2003  
(320) 31.03.2003  
(511) 2, 19, 27  
(540)



(510) (2) barvy a nátěry, nátěrové a štetkové hmoty včetně nátěrů na podlahy, ochranné nátěry antikorozní, nátěry ohnivzdorné, ochranné nátěry tropikalizační, ochranné nátěry pro předměty k použití ve vodě, včetně pro předměty k použití v mořské vodě, ochranné nátěry na krytiny, ochranné nátěry na dřevo, lepenku, kýly a spodky lodí; (19) podlahy pro stavby, nekovové podlahy, dřevěné podlahy, parkety, korkové podlahy, nátěry živичné, nátěry ohnivzdorné na cement; (27) podlahové krytiny, včetně kobereců, rohoží a linolea, podlahové krytiny z plastu.

- (730) **Průmyslové podlahy Plaček, a.s.**, Pod lesem 2650,  
Rožnov pod Radhoštěm, Česká republika  
(740) Karel Čálek, patentový zástupce, Nad Palatou 12, Praha 5

- (210) **O 190158**  
(220) 31.03.2003

(320) 31.03.2003  
(511) 9, 16  
(540)



(510) (9) software pro počítačové hry a související instruktážní příručky, prodávané jako celek; (16) instruktážní příručky.  
(730) **ELECTRONIC ARTS INC.**, 209 Redwood Shores Parkway, Redwood City, Spojené státy americké, Kalifornie  
(740) JUDr. Pavel Zelený, advokát, Společná advokátní kancelář Všečeka, Zelený, Švorčík, Kalenský a partneři, Hálkova 2, Praha 2

(210) **O 190164**  
(220) 31.03.2003  
(320) 31.03.2003  
(511) 35, 41  
(540)



(510) (35) reklama, propagace, zprostředkování obchodních záležitostí, pořádání výstav a veletrhů komerčního charakteru; (41) organizování nekomerčních výstav, kulturních a sportovních akcí, vzdělávání, vychovatelství.  
(730) **Fantazma spol. s r. o.**, Karlova 8, Praha 1, Česká republika

(210) **O 190165**  
(220) 31.03.2003  
(320) 31.03.2003  
(511) 35, 41  
(540)



(510) (35) reklama, propagace, zprostředkování obchodních záležitostí, pořádání výstav a veletrhů komerčního charakteru; (41) organizování nekomerčních výstav, kulturních a sportovních akcí, vzdělávání, vydavatelství.  
(730) **Marek Pavel**, Sadová 437, Průhonice, Česká republika

(210) **O 190168**  
(220) 31.03.2003  
(320) 31.03.2003  
(511) 19  
(540)



(510) (19) stavební hmoty (nekovové).  
(590) Barevná

(730) **ORVIS, spol. s r. o.**, Brankovická 277, Kolín, Česká republika

(210) **O 190178**  
(220) 01.04.2003  
(320) 01.04.2003  
(511) 6, 19, 37  
(540)



(510) (6) kovový stavební materiál, nosníky, vzpěry, žlaby, svody, háky, spony; (19) nekovový stavební materiál, cihly, tvárnice, obklady, dlažby, krovy; (37) stavební činnost, zejména práce zednické, klempířské, pokrývačské.  
(590) Barevná  
(730) **EMRITER v.o.s.**, Jiráskova 4210, Chomutov, Česká republika

(210) **O 190179**  
(220) 01.04.2003  
(320) 01.04.2003  
(511) 29, 30, 43  
(540)



(510) (29) potraviny živočišného původu, jakož i zeleniny a jiné zahradní jedlé výrobky připravené pro konzervování a konzumaci, zejména maso, ryby drůbež a zvěřina, masové výtahy, salámy, párky, klobásy, karbanátky, masové saláty, ovoce (ne čerstvé), zelenina a saláty, a to konzervované, sušené a zavažené, džemy, vejce, mléko a mléčné výrobky, oleje a jedlé tuky, brambůrky a hranolky smažené a opékané, chipsy, hotová jídla zařazená v této třídě; (30) potraviny rostlinného původu připravené pro konzumaci nebo konzervování, jakož i stimulanty pro zlepšení chutě potravin, zejména káva, čaj, kakao, cukr, rýže, mouka, přípravky z obilnin, chléb, pečivo, obložené housky a žemle, masové sendviče, cukrovinky, zmrzlina, zmrzlinové poháry a krémy, med, droždí, prášky do pečiva, sůl, hořčice, ocet, nálevy k ochucení, ochucovací omáčky, koření, hotová jídla zařazená v této třídě; (43) poskytování služeb spojených se stravováním, restaurační činností, zejména provozování zařízení rychlých občerstvení, poskytování dočasného ubytování.

(730) **FAST FOOD SERVIS, a.s.**, Revoluční 28, Praha 1, Česká republika  
(740) JUDr. Aleš Zábrš, advokát a patentový zástupce, Na Beránce 2, Praha 6

(210) **O 190199**  
(220) 01.04.2003  
(320) 01.04.2003  
(511) 16, 35, 38, 41, 42  
(540)



(510) (16) výrobky z papíru, lepenky, tiskoviny včetně

reklamních a propagačních, formuláře, příručky, průvodní dokumentace; (35) informace (obchodní nebo podnikatelské), propagace, reklama, automatické zpracování informací, zprostředkovatelská a obstaravatelská činnost v oblasti obchodu, marketing, pomoc při řízení obchodní a podnikatelské činnosti, veškeré informační služby v rámci tř. 35, obchodní inzerce, automatické zpracování dat; (38) telekomunikační služby, zejména poskytované globální počítačovou sítí, zprostředkovatelská a poradenská činnost v oblasti telekomunikací, elektronický přenos dokumentů, internetová telefonie, šíření všech druhů signálů a informací po telekomunikačních sítích, datových sítích, počítačových sítích a po pronajatých neveřejných sítích, elektronická pošta, pronájem přístrojů pro přenos informací i obrazových, služby hlasové schránky; (41) služby školicí a vzdělávací pro subjekty provozovatelů a veřejnosti, organizace a provádění her a soutěží, sportovní, zábavná a výchovná činnost, pomoc při provádění her a soutěží; (42) zprostředkovatelská a poradenská činnost v oblasti výpočetní techniky a informatiky, hosting webových stránek, tvorba a správa webových stránek, včetně tvorby programů, pronájem počítačů a zařízení pro zpracování dat a informací.

(730) **ČESKÝ TELECOM, a. s.**, Olšanská 5, Praha 3, Česká republika

(210) **O 190208**

(220) 01.04.2003

(320) 01.04.2003

(511) 9, 35, 38, 41, 42

(540)

**IOL Broadband**



(510) (9) elektronické přístroje pro záznam, přenos, zpracování a reprodukci informací, nosiče informací, záznamová média, karty s pamětí, telefony, modemy; (35) informace (obchodní nebo podnikatelské), propagace, reklama, zpracování textů, automatické zpracování informací, zprostředkovatelská a obstaravatelská činnost v oblasti obchodu, marketing, překlad informací do počítačových databází, pomoc při řízení obchodní a podnikatelské činnosti, služby pro nepřítomné (telefonní vzkazy, dotazy), veškeré informační služby v rámci tř. 35; (38) telekomunikační služby, poskytování telekomunikačního připojení ke globální počítačové síti (známé jako Internet), komunikace prostřednictvím telefonů a počítačů, elektronický přenos dokumentů, zpráv a informací, služby elektronické pošty, přenos všech druhů informací, prostřednictvím pevných i radiových telekomunikačních sítí, datových sítí všeho druhu, přenášení videozáznamů po síti, přenos textu, grafiky, dat a databází, služby hlasové schránky, zprostředkování přenosu dat, konzultační služby ve vztahu ke službám uvedených ve tř. 38; (41) zábava a pobavení; (42) hosting webových stránek, umístování webových stránek, tvorba WWW stránek, zprostředkovatelská a poradenská činnost v oblasti informatiky, pronájem přístupu do počítačových databází.

(730) **ČESKÝ TELECOM, a. s.**, Olšanská 5, Praha 3, Česká republika

(210) **O 190209**

(220) 01.04.2003

(320) 01.04.2003

(511) 9, 35, 38, 41, 42

(540)

**IOL Broadband**



(510) (9) elektronické přístroje pro záznam, přenos, zpracování a reprodukci informací, nosiče informací, záznamová média, karty s pamětí, telefony, modemy; (35) informace (obchodní nebo podnikatelské), propagace, reklama, zpracování textů, automatické zpracování informací, zprostředkovatelská a obstaravatelská činnost v oblasti obchodu, marketing, překlad informací do počítačových databází, pomoc při řízení obchodní a podnikatelské činnosti, služby pro nepřítomné (telefonní vzkazy, dotazy), veškeré informační služby v rámci tř. 35; (38) telekomunikační služby, poskytování telekomunikačního připojení ke globální počítačové síti (známé jako Internet), komunikace prostřednictvím telefonů a počítačů, elektronický přenos dokumentů, zpráv a informací, služby elektronické pošty, přenos všech druhů informací, prostřednictvím pevných i radiových telekomunikačních sítí, datových sítí všeho druhu, přenášení videozáznamů po síti, přenos textu, grafiky, dat a databází, služby hlasové schránky, zprostředkování přenosu dat, konzultační služby ve vztahu ke službám uvedených ve tř. 38; (41) zábava a pobavení; (42) hosting webových stránek, umístování webových stránek, tvorba WWW stránek, zprostředkovatelská a poradenská činnost v oblasti informatiky, pronájem přístupu do počítačových databází.

(730) **ČESKÝ TELECOM, a. s.**, Olšanská 5, Praha 3, Česká republika

(210) **O 190212**

(220) 01.04.2003

(320) 01.04.2003

(511) 6, 20, 21, 37

(540)

**DOOS**



(510) (6) kovové skříně a skřínky, trezory, regály a věšáky kovové, žaluzie kovové, rolety vnější kovové; (20) nábytek a jeho části, zejména nábytek určený pro kanceláře, školy, ubytovací zařízení, nemocnice, lékárny, obchody, zahradní nábytek, žaluzie vnitřní-lištové rolety, rolety vnitřní okenní, háčky, konzole, kroužky a tyče na záclony, garnýže, zrcadla, rámy, věšáky, vitríny a tabule vývěsní; (21) dávkovače na mýdla, dávkovače papírových ručníků, zásobníky toaletního papíru; (37) instalace, montáž, opravy, údržba, renovace nábytku, truhlářství, opravy a pokládání podlahových krytín, stavebnictví, zprostředkování výše uvedených služeb, zprostředkování služeb v oblasti zámečnictví, elektro a instalatérských prací.

(730) **DOOS, spol. s r. o.**, Litvínovická 7, České Budějovice, Česká republika

(740) Ing. Jiří Sedlák, KUDRLIČKA & SEDLÁK, Advokátní, patentová a známková kancelář, Husova 16, České Budějovice

(210) **O 190220**

(220) 01.04.2003

(320) 01.04.2003

(511) 9, 16, 35, 38, 42

(540)

**RED BOX PORTAL**

(510) (9) počítače a počítačové systémy všeho druhu, vč. počítačů průmyslových a přenosných, příslušenství pro počítače, zobrazující zařízení počítačů, např. displeje, monitory, projektory, vstupní zařízení počítačů, např. digitizéry, klávesnice, scannery, výstupní zařízení počítačů, např. tiskárny, plotry, osvitové jednotky, zařízení pro síťová spojení počítačů, zařízení pro speciální komponenty, např. paměťová zařízení, čtečky čipových karet, tréninkové simulátory, napájecí zdroje, signální, měřicí a testovací zařízení, diskové paměti, software, např. počítačové programy na magnetických nosičích, náhradní díly a spotřební materiál pro uvedené zařízení a komponenty, např. disky a diskety, čipové karty s inteligencí, telekomunikační zařízení drátová, bezdrátová, družicová a modemy, včetně záznamových médií, informace v elektronické podobě, zvukové a obrazové nosiče nahrané i nenahrané, faxové přístroje a kopírovací technika; (16) tiskoviny a polygrafické výrobky, zejména uživatelské příručky počítačových programů, odborné publikace a periodika, tiskopisy, adresáře vztahující se k informačním a počítačovým službám pro hromadné zpracování dat, databankové propagační a reklamní tiskoviny periodické i neperiodické, propagační materiály z papíru a plastu, obalový materiál z papíru a plastu; (35) zprostředkovatelské, informační, poradenské a konzultační služby v oblasti obchodu se sdělovací technikou, poskytování komerčních multimediálních informací, komerční využití internetu v oblastech komerčních internetových médií a vyhledávacích služeb, služby obchodní databanky a on-line obchodní informace, marketing, obchodní zastoupení tuzemských a zahraničních firem, reklamní a inzertní činnost, včetně zprostředkování reklamních a propagačních služeb tiskových a seznamovacích, včetně těchto služeb poskytovaných připojením k informačním sítím třetích osob, propagační a obchodní přehlídky zboží a služeb, včetně výstav a veletrhů, ekonomická, organizační, informační a poradenská činnost v daných oborech, rozmnožovací a reprodukční služby; (38) služby v oboru telekomunikací veřejných i neveřejných komunikačních sítí, zejména přenosy dat a dalších informací, např. přenosy zvuku a obrazu prostřednictvím datových sítí a satelitů, včetně propojování datových sítí, zprostředkovatelské, informační, poradenské a konzultační služby v oboru sdělovací techniky a telekomunikačních služeb, obstaravatelská, informační a poradenská činnost v oblasti výše uvedených služeb; (42) odborná poradenská, konzultační, inženýrská, projekční a posudková činnost v oboru výpočetní, komunikační a informační techniky a spojových počítačových sítí, navrhování a tvorba softwaru a sítí, internetových stránek, skenování a počítačová grafika, služby datové diagnostiky a datové obnovy, integrace počítačových systémů a počítačových sítí, včetně odborné a zprostředkovatelské činnosti v uvedených oborech, zprostředkovatelské, informační, poradenské a konzultační služby v oboru informatiky.

(730) **EMPYREUM K. S.**, Pelikánova 185/13, Praha 6, Česká republika

(740) Mgr. Machatová Marcela, patentový zástupce, DMH-patentová a známková kancelář, Pospíšilova 2, Praha 3

(210) **O 190298**

(220) 03.04.2003

(320) 03.04.2003

(511) 9, 38, 42

(540)

## BRÁNA VĚDĚNÍ

(510) (9) audiovizuální zařízení pro výuku, magnetické, kompaktní, optické, nahrané i nenahrané disky a pásky a ostatní nosiče zařazené ve tř. 9, elektronická pera,

hologramy, karty s pamětí nebo mikroprocesorem, magnetická média, nosiče dat obsahující publikace v elektronické podobě, počítačové programy a software (zejména pro vzdělávání), televizní a počítačové hry, audiovizuální a hudební díla na nosičích dat; (38) přenos zpráv a obrazových informací pomocí počítačů a pomocí komunikace mezi sítěmi, počítačová a telefonní komunikace, elektronická pošta; (42) tvorba software, aktualizace počítačových programů, grafický design, provozování serveru na internetu.

(730) **LANGMaster GROUP, s.r.o.**, Orlí 261/8, Liberec 3, Česká republika

(740) Ing. Kratochvíl Václav, Šachta, Zmeškal & partneři, Radlická 28/663, Praha 5

(210) **O 190301**

(220) 03.04.2003

(320) 03.04.2003

(511) 9, 18, 20, 22, 25, 28, 31, 35, 37

(540)

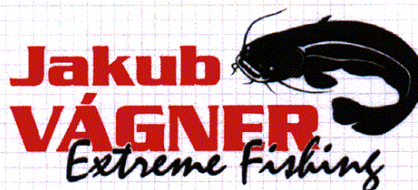

(510) (9) olůvka, závaží, váhy, měřidla; (18) sportovní tašky a vaky; (20) rybářské košíky; (22) rybářské sítě, maskovací sítě, pletivo na sítě, sítě houpačí, visutá lůžka, síťky, síťovina; (25) oděvy, obuv, kloboučnické zboží, jakož i pro sportovní a rekreační účely včetně rybářských vest a zástěr; (28) rybářské návnady a nástražky zahrnuté v této třídě, rybářské potřebky a rybářské náčiní zahrnuté v této třídě, sítě (sportovní potřeby), vnařidla pro lov ryb, vrše rybářské, rybářské navijáky, rybářské pruty, rybářské vlasce, vodící očka pro vlasce na rybářské pruty, háčky na ryby, vábničky umělé, umělé rybářské návnady, plováky a podběráky pro rybáře, saky na ryby, rybářské rukavice, pouzdra na pruty a přepravky na rybářské náčiní, rybářské tašky a vaky; (31) krmiva pro ryby, živé rybářské návnady a nástražky zahrnuté v této třídě; (35) zprostředkování v oblasti provozování sítí obchodů, obchodních středisek, marketů, supermarketů a maloobchodního prodeje z pojiždných prodejen, řízení obchodní činnosti sítí obchodů, poskytování pomoci při provozu obchodu, zprostředkování obchodních kontaktů, provádění obchodních operací, informační a poradenská činnost v oblasti obchodu, pomoc při řízení obchodní činnosti, poradenské a konzultační služby v oblasti reklamy, reklamní služby, reklama na Internetu, zajištění a realizace reklamních kampaní, poskytování informací a jiných informačních produktů a multimediálních informací obchodního a reklamního charakteru, komerční využití Internetu v oblastech komerčních internetovských médií a vyhledávacích služeb, on-line inzerce, organizování výstav ke komerčním a reklamním účelům; (37) servis a opravy výrobků uvedených ve třídách 9, 18 a 28.

(590) Barevná

(730) **Extreme Fishing s.r.o.**, Kpt. Jaroše 1025/9, Velké Pavlovice, Česká republika

(740) Ing. Jana Vandělíková, Bohemia Patent, Hradební 3, Praha 1

(210) **O 190303**

(220) 03.04.2003

(320) 03.04.2003

(511) 31, 44

(540)

**JOHANKA**

- (510) (31) ovocné stromky, okrasné stromky, sazenice, odnože;  
 (44) zahradnictví, zahradnické služby, lesní školky, ovocné školky, školkařství, služby pro zemědělství a zahradnictví, například návrhy a realizace zahrad.
- (730) **Černý Lubomír Ing.**, Johanka 46, Kamenice nad Lipou, Česká republika
- (740) Ing. Smola Josef, Patentová kancelář Kania, Sedlák, Smola, Mendlovo nám. 1a, Brno

(210) **O 190305**

(220) 03.04.2003

(320) 03.04.2003

(511) 29

**KLOBÁSA VYSOČANSKÁ  
- VLACH**

- (510) (29) výrobky z masa a uzenin.
- (730) **Vlach Bedřich**, Krátká 259, Bučovice, Česká republika

(210) **O 190309**

(220) 04.04.2003

(320) 04.04.2003

(511) 35, 36

**DACHI**

- (510) (35) propagační činnost a reklama v oblasti zprostředkovací a realitní činnosti, dražby; (36) zprostředkovatelská kancelář v oblasti realit, správy majetku a nemovitostí, realitní kancelář, správa majetku a nemovitostí.
- (730) **Marek Novotný**, Ztracená 34, Olomouc, Česká republika
- (740) RNDr. Halaxová Zdeňka, TETRAPAT, Univerzitní 7, Olomouc

(210) **O 190316**

(220) 04.04.2003

(320) 04.04.2003

(511) 25, 41, 43

(540)

**BODY GYM  
aerobic M**

- (510) (25) barety, bundy sportovní, čapky, čelenky, čepice, chrániče uší (proti chladu jako pokrývka hlavy), kabátky krátké, kabáty svrchní, kalhoty, kamaše, pásky ke kamaším, kapuce, klapky na uši (proti chladu jako pokrývka hlavy), klobouky, kombinézy (oděvy), kombinézy gumové pro vodní lyžování, kombinézy pracovní, konfekce, kostýmy, obleky, kostýmy maškarní, košile, kravaty, leginy, límce, nánožníky (ne elektricky vyhřívané), náprsenky (části košile), noční kabátky, obuv gymnastická, obuv koupací, obuv plátěná, obuv plážová, obuv sportovní, oděvy svrchní, oděvy koupací, oděvy plážové, oděvy pro cyklisty, oděvy pro motoristy, oděvy tělocvičné, oděvy z kůže, oděvy z napodobenin kůže, opasky, pantofle, pásky ke kalhotám, pláště pracovní, pláštěnky dámské (peleríny), pláštěnky, plavky, plenkové kalhotky pro děti, pletené zboží (stávkové zboží), podvlékačky (dlouhé spodky), pokrývky hlavy, ponožky, prádlo osobní, prádlo spodní pohlcující pot, pulovry, punčocháče (punčochové kalhoty), punčochy, pyžama,

rukavice, rukávničky, saka, sandály koupací, spodky, sukně, svetry, šály, šátky, trička, uniformy, vaky na oděvy, vesty, zástěry, župany; (41) cvičení (praktické), diskotéky, gymnastický výcvik, kluby zdraví, měření času při sportovních disciplínách, organizování a vedení seminářů, organizování sportovních soutěží, služby poskytované při prázdninových táborech (zábava, sportovní vyžití), provozování sportovních zařízení, půjčování sportovního nářadí s výjimkou dopravních prostředků, služby pro oddech a rekreaci, tělesná výchova, výcvik (instruktážní), výchovně zábavné klubové služby, informace o možnostech rekreace, rozptýlení a zábavy; (43) automaty (rychlé občerstvení), bary, bufety, jídelny, kavárny, restaurace, provozování kempů, turistické noclehárny.

(730) **Dana Treblíková**, Petrůvky 1, Brno, Česká republika

(740) Ing. Jandová Marie, Nerudova 1095, Kuřim

(210) **O 190343**

(220) 04.04.2003

(320) 04.04.2003

(511) 36

(540)

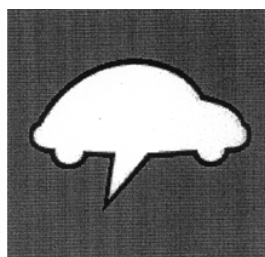

(510) (36) půjčky na financování nákupu jak nových, tak ojetých vozů.

(730) **GE Capital Leasing, a. s.**, Vyskočilova 1422/1a, Praha 4, Česká republika(210) **O 190347**

(220) 04.04.2003

(320) 04.04.2003

(511) 6, 9, 39

(540)

**ČSD**

(510) (6) kovové stavební materiály, kovové stavební materiály přenosné, kovové materiály pro železnice, kovové kabely neelektrické, kovové potřeby zámečnické a klempířské; (9) přístroje a nástroje vědecké, geodetické, fotografické, filmové, optické, přístroje pro vážení, měření, signalizaci, kontrolu (inspekci), záchranu a přístroje pro vyučování, přístroje a nástroje pro vedení, přepínání, přeměnu, kumulaci, regulaci nebo řízení elektrického proudu, přístroje pro záznam, převod, reprodukci zvuku nebo obrazu, magnetické nosiče zvukových záznamů, zapisovací pokladny, počítačové stroje, přístroje pro zpracování informací a počítače, hasicí přístroje; (39) doprava, balení a skladování zboží, organizování cest.

(730) **České dráhy, a.s.**, Nábřeží L. Svobody 1222, Praha 1, Česká republika(210) **O 190354**

(220) 04.04.2003

(320) 04.04.2003

(511) 44

(540)



(510) (44) zdravotní péče, zdravotnická střediska, lékařské služby, neurologie, pronajímání zdravotních (zdravotnických) zařízení, soukromé kliniky nebo sanatoria, stomatology, chirurgie.

(590) Barevná

(730) **EURODIAGNOSIS a. s.**, Zelený pruh 1560/99, Praha 4, Česká republika

(740) JUDr. Svatopluk Herzán, Pod Klauidiánkou 4a, Praha 4

(210) **O 190355**

(220) 04.04.2003

(320) 04.04.2003

(511) 44

(540)

**MEDISCAN**

(510) (44) zdravotní péče, zdravotnická střediska, lékařské služby, neurologie, pronajímání zdravotních (zdravotnických) zařízení, soukromé kliniky nebo sanatoria, stomatology, chirurgie.

(590) Barevná

(730) **EURODIAGNOSIS a. s.**, Zelený pruh 1560/99, Praha 4, Česká republika

(740) JUDr. Svatopluk Herzán, Pod Klauidiánkou 4a, Praha 4

(210) **O 190356**

(220) 04.04.2003

(320) 04.04.2003

(511) 44

(540)



(510) (44) zdravotní péče, zdravotnická střediska, lékařské služby, neurologie, pronajímání zdravotních (zdravotnických) zařízení, soukromé kliniky nebo sanatoria, stomatology, chirurgie.

(590) Barevná

(730) **EURODIAGNOSIS a. s.**, Zelený pruh 1560/99, Praha 4, Česká republika

(740) JUDr. Svatopluk Herzán, Pod Klauidiánkou 4a, Praha 4

(210) **O 190357**

(220) 04.04.2003

(320) 04.04.2003

(511) 9, 12

(540)

**ALBATROS II**

(510) (9) letecké přístroje, pozemní zařízení pro letecký výcvik; (12) letouny a jejich součásti.

(730) **AERO VODOCHODY, a. s.**, Odolena Voda, Česká republika

(740) JUDr. Rott Vladimír, Rott, Růžička a Guttman, patentová, známková a právní kancelář, Nad Štolou 12, Praha 7

(210) **O 190380**

(220) 07.04.2003

(320) 07.04.2003

(511) 9, 35, 38, 42

(540)

**okay**

(510) (9) software, software pro přístup do systémů Internet a pro využívání těchto systémů, programové vybavení umožňující elektronické obchodování, počítačový hardware, elektronická periodika a časopisy v elektronické podobě; (35) zprostředkovatelské služby v oblasti obchodu, zprostředkování obchodu prostřednictvím sítě Internet, elektronické obchody prostřednictvím sítě Internet, obstaravatelská činnost v oblasti obchodu, reklamní, inzertní a propagační činnost všeho druhu a prostřednictvím jakéhokoliv média i prostřednictvím telefonní sítě, datové sítě, informační sítě nebo prostřednictvím Internetu, poskytování pomoci při výkonu hospodářské činnosti, odborné obchodní poradenství, poradenské konzultační a zprostředkovací služby při řízení obchodní činnosti, obchodní zastupování tuzemských a zahraničních firem, zprostředkování marketingových služeb, automatizované zpracování dat, vypracování marketingových studií, pomoc při řízení obchodní činnosti, činnost organizačních, účetních a ekonomických poradců, servis ekonomických a komerčních informací, zprostředkovatelská a obstaravatelská činnost v oblasti obchodu s telekomunikačním zařízením, výpočetní technikou, elektrotechnikou, výrobky a zařízením pro přenos zvuku nebo obrazu; (38) zprostředkovatelské služby v oblasti šíření elektronických časopisů, elektronických periodik a knih v elektronické podobě prostřednictvím počítačové sítě, Internetu, pomocí satelitů, výměna a šíření zpráv a informací, zprostředkovatelské služby zabezpečující audiovizuální komunikaci prostřednictvím informačních a telekomunikačních sítí, kupř. počítačové sítě Internet, satelitu apod., technické konzultace v oblasti telekomunikačních zařízení; (42) technické konzultace v oblasti výpočetní techniky, elektrotechniky, výrobků a zařízení pro přenos zvuku nebo obrazu, vývoj a tvorba software, zprostředkovatelské služby v oblasti výpočetní techniky, zejména v oblasti přenosu dat a operačních systémů, technické poradenství v oblasti software a výpočetní techniky, tvorba stránek na Internetu.

(730) **OKAY REAL, spol. s r.o.**, Kšírova 32, Brno, Česká republika

(740) Ing. Jaromír Přikryl, Patentová a známková kancelář, Včelín 1161, Hulín

(210) **O 190381**

(220) 07.04.2003

(320) 07.04.2003

(511) 9, 35, 38, 42

(540)



(510) (9) software, software pro přístup do systémů Internet a

pro využívání těchto systémů, programové vybavení umožňující elektronické obchodování, počítačový hardware, elektronická periodika a časopisy v elektronické podobě; (35) zprostředkovatelské služby v oblasti obchodu, zprostředkování obchodu prostřednictvím sítě internet, elektronické obchody prostřednictvím sítě internet, obstaravatelská činnost v oblasti obchodu, reklamní, inzertní a propagační činnost všeho druhu a prostřednictvím jakéhokoliv média i prostřednictvím telefonní sítě, datové sítě, informační sítě nebo prostřednictvím Internetu, poskytování pomoci při výkonu hospodářské činnosti, odborné obchodní poradenství, poradenské konzultační a zprostředkovací služby při řízení obchodní činnosti, obchodní zastupování tuzemských a zahraničních firem, zprostředkování marketingových služeb, automatizované zpracování dat, vypracování marketingových studií, pomoc při řízení obchodní činnosti, činnost organizačních, účetních a ekonomických poradců, servis ekonomických a komerčních informací, zprostředkovatelská a obstaravatelská činnost v oblasti obchodu s telekomunikačním zařízením, výpočetní technikou, elektrotechnikou, výrobky a zařízením pro přenos zvuku nebo obrazu; (38) zprostředkovatelské služby v oblasti šíření elektronických časopisů, elektronických periodik a knih v elektronické podobě prostřednictvím počítačové sítě, Internetu, pomocí satelitů, výměna a šíření zpráv a informací, zprostředkovatelské služby zabezpečující audiovizuální komunikaci prostřednictvím informačních a telekomunikačních sítí, kupř. počítačové sítě Internet, satelitu apod., technické konzultace v oblasti telekomunikačních zařízení; (42) technické konzultace v oblasti výpočetní techniky, elektrotechniky, výrobků a zařízení pro přenos zvuku nebo obrazu, vývoj a tvorba software, zprostředkovatelské služby v oblasti výpočetní techniky, zejména v oblasti přenosu dat a operačních systémů, technické poradenství v oblasti software a výpočetní techniky, tvorba stránek na Internetu.

(730) **INTERLABO LIMITED**, Eagle House, 16 Kyriakos Matis Avenue, Nicosia, Kypr

(740) Ing. Jaromír Příkryl, Patentová a známková kancelář, Včelín 1161, Hulín

(210) **O 190382**

(220) 07.04.2003

(320) 07.04.2003

(511) 9, 35, 38, 42

(540)



(510) (9) software, software pro přístup do systémů Internet a pro využívání těchto systémů, programové vybavení umožňující elektronické obchodování, počítačový hardware, elektronická periodika a časopisy v elektronické podobě; (35) zprostředkovatelské služby v oblasti obchodu, zprostředkování obchodu prostřednictvím sítě internet, elektronické obchody prostřednictvím sítě internet, obstaravatelská činnost v oblasti obchodu, reklamní, inzertní a propagační činnost všeho druhu a prostřednictvím jakéhokoliv média i prostřednictvím telefonní sítě, datové sítě, informační sítě nebo prostřednictvím Internetu, poskytování pomoci při výkonu hospodářské činnosti, odborné obchodní poradenství, poradenské konzultační a zprostředkovací služby při řízení obchodní činnosti, obchodní zastupování tuzemských a zahraničních firem, zprostředkování

marketingových služeb, automatizované zpracování dat, vypracování marketingových studií, pomoc při řízení obchodní činnosti, činnost organizačních, účetních a ekonomických poradců, servis ekonomických a komerčních informací, zprostředkovatelská a obstaravatelská činnost v oblasti obchodu s telekomunikačním zařízením, výpočetní technikou, elektrotechnikou, výrobky a zařízením pro přenos zvuku nebo obrazu; (38) zprostředkovatelské služby v oblasti šíření elektronických časopisů, elektronických periodik a knih v elektronické podobě prostřednictvím počítačové sítě, Internetu, pomocí satelitů, výměna a šíření zpráv a informací, zprostředkovatelské služby zabezpečující audiovizuální komunikaci prostřednictvím informačních a telekomunikačních sítí, kupř. počítačové sítě Internet, satelitu apod., technické konzultace v oblasti telekomunikačních zařízení; (42) technické konzultace v oblasti výpočetní techniky, elektrotechniky, výrobků a zařízení pro přenos zvuku nebo obrazu, vývoj a tvorba software, zprostředkovatelské služby v oblasti výpočetní techniky, zejména v oblasti přenosu dat a operačních systémů, technické poradenství v oblasti software a výpočetní techniky, tvorba stránek na Internetu.

(730) **INTERLABO LIMITED**, Eagle House, 16 Kyriakos Matis Avenue, Nicosia, Kypr

(740) Ing. Jaromír Příkryl, Patentová a známková kancelář, Včelín 1161, Hulín

(210) **O 190413**

(220) 07.04.2003

(320) 07.04.2003

(511) 5

(540)



(510) (5) dentální zdravotnické prostředky.

(590) Barevná

(730) **ITALDENT s. r. o.**, Rousovická 623/2, Praha 8, Česká republika

(210) **O 190425**

(220) 07.04.2003

(320) 07.04.2003

(511) 9, 16, 35, 36, 38, 41

(540)



(510) (9) software na CD a DVD discích a magnetických médiích, data, databáze a jiné informační produkty na elektronických, magnetických a optických nosičích všeho druhu a v elektronických, datových, informačních a telekomunikačních sítích všeho druhu, související software a hardware, nosiče dat všeho druhu, zejména diskety, CD romy, magnetické disky, optické disky, DVD apod., elektronické sítě, multimediální aplikace, multimediální informační katalogy, elektronické časopisy, elektronická periodika a knihy v elektronické podobě, nahrany software na CD a DVD discích a magnetických médiích; (16) papír, výrobky z papíru, periodické a neperiodické publikace, knihy, časopisy, brožury, fotografie, plakáty, pohledy, kalendáře, samolepky, obtisky, papírové a umělohmotné tašky, tužky, pera a pastelky, papírové obaly všeho druhu, ubrousky a ubrusy, papírové tácky, papírové vlajky, čepice a stínítka, informační a reklamní produkty v papírové formě, data a databáze obecné na papírových nosičích,



písmena pro tiskáry, štočky, umělecké nebo ozdobné předměty z papíru; (35) činnost organizačních a ekonomických poradců, ekonomické prognózy, zpracování a zprostředkování technicko-ekonomických studií, účetní poradenství, revize účtů, účetní analýzy, účetní závěrky, konsolidované účetní závěrky, účetnictví podle mezinárodních standardů, účetní systémy, účetní kontroly, nákladové účetnictví, manažerské účetnictví, daňové poradenství, obchodní průzkum, průzkum trhu, zprostředkovatelská činnost v oblasti obchodu a obchodních služeb, pomoc při řízení obchodních a průmyslových podniků, pomoc při řízení obchodní činnosti, služby a poradenství v obchodní činnosti, obchodní management a podnikové poradenství, obchodní nebo podnikatelské informace, marketingové studie, organizační poradenství, zprostředkování obchodních kontaktů, provádění obchodních operací, informační a poradenská činnost, on-line inzerce, propagační, reklamní a inzertní činnost, předvádění zboží, propagace věrnostních karet a platebních karet při prodeji zboží, vyhodnocení obchodu a průzkum trhu, organizace výstav ke komerčním účelům a k reklamním účelům, ekonomické a obchodní prognózy, provádění veřejných aukcí a dražeb, reprodukce a kopírování dokumentů, administrativa vztahující se k tiskovinám, systemizace informací do počítačových databází, zpracování textů, komerční informační kancelář, provádění rešerší, vyhledávání, indexování, spojování a uspořádání dat pro Internet, elektronické komunikační sítě a elektronické databáze, příprava elektronických pozvánek, on-line inzerce, prezentace uživatelů na stránkách World Wide Web v počítačové síti Internet; (36) finanční odhady, zprostředkovatelské a poradenské služby v oblasti bankovníctví a pojišťovnictví a ostatních finančních služeb, v oblasti investic a realit, zprostředkování záručních a zástavních půjček, analýzy finanční, bankovníctví, burzovní makléřství, finanční informace, finanční poradenství, finanční řízení, finanční služby, konzultační služby (finanční), kreditní karty (služby), kurzovní záznamy na burze, leasing, nájemné (inkasování), analytické finanční zprávy a expertizy, služby spojené se správou spotřebních úvěrů, půjček, pojištění a spravování životního pojištění, důchodového pojištění a renty, zajištění životního pojištění, důchodového pojištění a jiných povolených pojištění, koupě, prodej a pronájem bytových a nebytových prostor, správa nemovitostí, obchodní a spotřebitelské finanční služby, včetně služeb pronájmu a vybavení bytových a nebytových prostor a nemovitostí a jejich financování, spravování, projektového a strukturovaného financování, obchodních úvěrových služeb, prodejních finančních služeb a pojišťovacích služeb, poskytování úvěrů a půjček z vlastních zdrojů, zpracování a zprostředkování finančně ekonomických studií, danové analýzy; (38) informační kancelář - poskytování informací a informačních produktů všeho druhu, poskytování (šíření) elektronických časopisů, elektronických periodik a knih v elektronické podobě prostřednictvím počítačové sítě, Internetu, pomocí satelitů ap., výměna a šíření zpráv a informací, služby zabezpečující audiovizuální komunikaci prostřednictvím informačních a telekomunikačních sítí, kupř. počítačové sítě Internet a satelitu; (41) pořádání odborných seminářů, zejména z oblasti finanční, finančníctví a realitní.

(590) Barevná

(730) **FAMILY G, s. r. o.**, Svatopetrská 7, Brno, Česká republika

(740) Ing. Jana Vanděliková, Bohemia Patent, Hradební 3, Praha 1

(220) 07.04.2003

(320) 07.04.2003

(511) 9, 16, 35, 36, 38, 41

(540)

(510) (9) software na CD a DVD discích a magnetických médiích, data, databáze a jiné informační produkty na elektronických, magnetických a optických nosičích všeho druhu a v elektronických, datových, informačních a telekomunikačních sítích všeho druhu, související software a hardware, nosiče dat všeho druhu, zejména diskety, CD romy, magnetické disky, optické disky, DVD apod., elektronické sítě, multimediální aplikace, multimediální informační katalogy, elektronické časopisy, elektronická periodika a knihy v elektronické podobě, nahrany software na CD a DVD discích a magnetických médiích; (16) papír, výrobky z papíru, periodické a neperiodické publikace, knihy, časopisy, brožury, fotografie, plakáty, pohledy, kalendáře, samolepky, obtisky, papírové a umělohmotné tašky, tužky, pera a pastelky, papírové obaly všeho druhu, ubrusky a ubrusy, pepírové tácky, papírové vlajky, čepice a stínítka, informační a reklamní produkty v papírové formě, data a databáze obecně na papírových nosičích, písmena pro tiskáry, štočky, umělecké nebo ozdobné předměty z papíru; (35) činnost organizačních a ekonomických poradců, ekonomické prognózy, zpracování a zprostředkování technicko-ekonomických studií, vedení účetnictví, účetní poradenství, revize účtů, účetní analýzy, účetní závěrky, konsolidované účetní závěrky, účetnictví podle mezinárodních standardů, účetní systémy, účetní kontroly, nákladové účetnictví, manažerské účetnictví, daňové poradenství, komerční informační kancelář, systemizace informací do počítačové databáze, obchodní průzkum, průzkum trhu, zprostředkovatelská činnost v oblasti obchodu a obchodních služeb, pomoc při řízení obchodních a průmyslových podniků, pomoc při řízení obchodní činnosti, služby a poradenství v obchodní činnosti, obchodní management a podnikové poradenství, obchodní nebo podnikatelské informace, marketingové studie, organizační poradenství poradenství, podnikatelské informace, zprostředkování v oblasti provozování sítí obchodů, obchodních středisek, zprostředkování obchodních kontaktů, provádění obchodních operací, komerční využití internetu v oblastech komerčních internetových médií a vyhledávacích služeb, on-line inzerce, propagační, reklamní a inzertní činnost, předvádění zboží, propagace věrnostních karet a platebních karet při prodeji zboží, vyhodnocení obchodu a průzkum trhu, organizace výstav ke komerčním účelům a k reklamním účelům, ekonomické a obchodní prognózy, provádění veřejných aukcí a dražeb, reprodukce a kopírování dokumentů, administrativa vztahující se k tiskovinám, systemizace informací do počítačových databází, zpracování textů, komerční informační kancelář, provádění rešerší, vyhledávání, indexování, spojování a uspořádání dat pro internet, elektronické komunikační sítě a elektronické databáze, příprava elektronických pozvánek, on-line inzerce, prezentace uživatelů na stránkách World Wide Web v počítačové síti Internet; (36) finanční odhady, zprostředkovatelské a poradenské služby v oblasti bankovníctví a pojišťovnictví a ostatních finančních služeb, v oblasti investic, zprostředkování záručních a zástavních půjček, analýzy finanční, bankovníctví, burzovní makléřství, finanční informace,

(210) **O 190426**

finanční poradenství, finanční řízení, finanční služby, konzultační služby (finanční), kreditní karty (služby), kurzovní záznamy na burze, leasing, nájemné (inkasování), analytické finanční zprávy a expertizy, služby spojené se správou spotřebních úvěrů, půjček, pojištění a spravování životního pojištění, důchodového pojištění a renty, zajištění životního pojištění, důchodového pojištění a jiných povolených pojištění, koupě, prodej pronájem bytových a nebytových prostor, správa nemovitostí, obchodní a spotřebitelské finanční služby, včetně služeb pronájmu vybavení a financování, spravování, projektového a strukturovaného financování, obchodních úvěrových služeb, prodejních finančních služeb a pojišťovacích služeb, poskytování úvěrů a půjček z vlastních zdrojů, zpracování a zprostředkování finančně ekonomických studií, danové analýzy; (38) informační kancelář - poskytování informací a informačních produktů všeho druhu, poskytování (šíření) elektronických časopisů, elektronických periodik a knih v elektronické podobě prostřednictvím počítačové sítě, Internetu, pomocí satelitů ap., výměna a šíření zpráv a informací, služby zabezpečující audiovizuální komunikaci prostřednictvím informačních a telekomunikačních sítí, kupř. počítačové sítě Internet, satelitu apod.; (41) pořádání odborných seminářů, zejména z oblasti finanční, finančnictví a realitní.

(590) Barevná

(730) **FAMILY G, s. r. o.**, Svatopetrská 7, Brno, Česká republika

(740) Ing. Jana Vandělíková, Bohemia Patent, Hradební 3, Praha 1

(210) **O 190429**

(220) 07.04.2003

(320) 07.04.2003

(511) 35, 36

(540) **SIGMA FACTORING**

(510) (35) obchodní porady, poskytování pomoci při provozu obchodu, merchandising, franchisingové operace, informace obchodní, porady organizační, ekonomické a vedení obchodních záležitostí, provádění dražeb, pronájem kancelářských strojů a zařízení, konzultační a poradenské služby související se zahraničně obchodními aktivitami; (36) pojišťovnictví a peněžnictví, finanční půjčky, poskytování burzovních lístků cenných papírů, agentura realitní, agentura pro nájem nemovitostí, agentura pro zprostředkování prodeje a koupě nemovitostí, zprostředkování nabývání nemovitostí, správa majetku, správa nemovitého majetku, správa budov, pronájem nemovitostí, pronájem bytů, obchodování s cennými papíry, obchodování v oblasti termínovaných obchodů a opcí, koupě pohledávek ze zboží obchodů nebo služeb s převzetím inkasního rizika nebo bez něj, jakož i návazné inkaso pohledávek (factoring a forfaiting), vydávání obligací, směnečné obchody, agentura (zprostředkovatelna) pro obligace, akcie a jiné cenné papíry, movitostí, nemovitostí nebo pozemky, pro pojišťovnictví a peněžnictví, finanční půjčky, finanční a operativní leasing, financování pronájmu, pronájem a správa nemovitostí, konzultační a poradenské služby v celé oblasti financí, vyhledávání vhodných úvěrových zdrojů.

(730) **Sigma Factoring s. r. o.**, Srbská 2741/53, Brno, Česká republika

(740) Ing. Jana Vandělíková, Bohemia Patent, Hradební 3, Praha 1

(210) **O 190441**

(220) 08.04.2003

(320) 08.04.2003

(511) 9, 16, 36, 37, 41, 42, 43

(540)



(510) (9) přístroje a nástroje určené k přenášení rozkazů a měření, informační technologie, přístroje pro záznam a reprodukci mluveného slova, počítače a speciální pouzdra na ně, příslušenství k počítačům, modemy, plottery, náhradní díly k počítačům, notebooky, laptopy, scannery, diskety, disketové jednotky, kalkulačky, programy počítačové na nosičích, adaptéry k počítačům, náhradní díly k počítačům, počítačové periferie, zařízení pro zpracování informací, tiskárny, programové vybavení, elektronické databáze, programové vybavení pro informační technologie a pro komunikaci, programové vybavení umožňující elektronické obchodování, programové vybavení umožňující obchodní styk prostřednictvím počítačů, aplikační software, záznamy v elektronické podobě s dokumentací a uživatelskými příručkami týkající se počítačů nebo programového vybavení, přístroje pro záznam, převod, přenos nebo reprodukci zvuku nebo obrazu, přístroje pro zpracování informací a jejich jednotlivé součásti a náhradní díly z této třídy, hardware výpočetní techniky, hardware, programové vybavení a elektronické systémy pro podporu komunikace a/nebo pro zajištění služeb pro zákazníka (uživatele) a/nebo pro systémy výpočetní, komunikační a informační techniky zařazené ve třídě 9, systémy elektronické, elektronické systémy datové komunikace, systémy pro přenosy dat, hlasu a videa, přenosové elektronické systémy (výrobky) s nabídkou komunikačních služeb pro zákazníka, komunikační a telekomunikační sítě s různými protokoly, elektronické systémy (výrobky) pro poskytovatele telekomunikačních služeb, informace a záznamy v elektronické podobě, data, databáze, informační produkty na nosičích i v elektronických, datových, informačních a komunikačních sítích, elektronické sítě, datové sítě, multimediální aplikace, multimediální nebo informační katalogy v elektronické podobě, elektronické časopisy, elektronická periodika a knihy v elektronické podobě; (16) manuály k hardware a software, tiskoviny, časopisy, knihy, periodické a neperiodické publikace, papír a výrobky z papíru, tiskoviny, prospekty, učebnice, návody, fotografie; (36) zprostředkovatelská činnost - koupě a prodej nemovitostí; (37) opravy kancelářských strojů, přístrojů a počítačů, instalace (montáž), servis, údržba a opravy technických prostředků výpočetní techniky, komunikačních a telekomunikačních výrobků a systémů, systémů pro přenos dat, poskytování servisních služeb v oboru dohledu a technické správy počítačových a komunikačních sítí; (41) školicí a vzdělávací činnost, zejména v oblasti počítačů a počítačových programů; (42) návrhy programového vybavení, vývoj programového vybavení, programování, aktualizace programového vybavení, údržba programového vybavení, instalace počítačových programů, programování počítačů, pronájem doby přístupu k databázi, tvorba počítačových systémů, počítačové systémové analýzy, regenerace počítačových dat, technické studie v oblasti počítačů a programového vybavení, pronájem programového vybavení a počítačů, základní a aplikovaný výzkum a vývoj a odhady a vyhodnocení a posudky v oblasti výpočetní techniky, informačních systémů a datové komunikace, hosting webových stránek, tvorba a správa WEB pro třetí osoby, odborné poradenské a konzultační služby v oblasti vývoje

software a informačních systémů, technické projektové studie, odborné poradenské a konzultační služby v oblasti počítačů, software, informatiky a datové komunikace, přenos dat nebo dokumentů z fyzických nosičů na elektronické nosiče, převod (konverze) dat a počítačových programů (ne fyzický), tvorba software, tvorba programového vybavení a systémů pro podporu komunikace a pro zajištění služeb pro zákazníka (uživatele), inženýrské služby pro telekomunikační a datové systémy, projektování a budování počítačových sítí, konzultační a poradenská činnost v oboru komunikačních sítí a informačních systémů, služby výpočetní techniky, odborné poradenství v oblasti informací (s výjimkou obchodního), porady v oblasti informačních technologií, kopírování počítačových programů, počítače (pronájem), počítačová data (regenerace-); (43) ubytovací služby.

(590) Barevná

(730) **OR-CZ spol. s r. o.**, Brněnská 19, Moravská Třebová, Česká republika

(740) Effmert Jiří, Halasova 314a, Říčany

(210) **O 190443**

(220) 08.04.2003

(320) 08.04.2003

(511) 3, 5, 41, 43, 44

(540)



(510) (3) kosmetické výrobky, jako přípravky WC hygieny, čističe skvrn, výrobky bytové a spotřební chemie, zejména pro WC, koupelny, kuchyně, domácnost a komunální hygienu, přípravky na čištění textilií a jiných předmětů, hygienické potřeby, jako mýdla, mýdla tekutá, šampony vlasové i tělové, pěny a sole do koupelí, čistící prostředky pro pleť, přípravky na růst vlasů, opalovací krémy, pleťové masky, balzámy na rty, zubní pasty, prací prostředky, vody po holení, přípravky k čištění, leštění a odmašťování, brusné přípravky, voňavkářské výrobky, parfémy, éterické oleje, dekorativní kosmetika jako rtěnky, umělé řasy, make-upy, opalovací prostředky do solária; (5) albuminová potrava (bílkovinná) pro lékařské účely, aminokyseliny pro lékařské účely, bílkovinné přípravky pro lékařské účely, biologické přípravky pro lékařské účely, dietetické látky upravené pro lékařské účely, dietní potraviny upravené pro lékařské účely, doplňky potravy minerální, doplňky výživové pro lékařské účely, enzymatické přípravky pro lékařské účely, enzymy pro lékařské účely, farmaceutické přípravky, hormony pro lékařské účely, chemické přípravky pro lékařské účely, chemicko - farmaceutické přípravky, škrob pro dietetické nebo farmaceutické účely, tablety pro farmaceutické účely, vitamínové přípravky, želatina pro lékařské účely; (41) provozování sportovních zařízení sloužících regeneraci a rekondici, včetně fitcentra, provozování sauny a posiloven; (43) ubytovací služby, restaurace, penziony, kavárny; (44) masáže všeho druhu jako relaxační, rehabilitační, sportovní, vodní, plynové, rašelinové zábaly, uhlíčné zábaly, psychoterapie, taneční a pohybová terapie, kosmetické služby, nehtová kosmetika, permanentní make-up, manikúra, modelace nehtů, pedikúra, vizážistika, solárium, tvarování postavy, cvičení ve vyhřívaných lůžkách a kyslíko ozónová terapie, poradenství v oblasti

hubnutí a redukce váhy, stravovacího režimu, kondiční, regenerační, rekondiční a resocializační programy, programy pro těhotné, rekreologie, lymfodrenáže, odstraňování celulitidy.

(730) **JAVO INTERNATIONAL LIMITED, spol. s r. o.**, Čápkova 40, Brno, Česká republika

(210) **O 190444**

(220) 08.04.2003

(320) 08.04.2003

(511) 3, 41, 44

(540)



(510) (3) kosmetické výrobky, jako přípravky WC hygieny, čističe skvrn, výrobky bytové a spotřební chemie, zejména pro WC, koupelny, kuchyně, domácnost a komunální hygienu, přípravky na čištění textilií a jiných předmětů, hygienické potřeby, jako mýdla, mýdla tekutá, šampony vlasové i tělové, pěny a sole do koupelí, čistící prostředky pro pleť, přípravky na růst vlasů, opalovací krémy, pleťové masky, balzámy na rty, zubní pasty, prací prostředky, vody po holení, přípravky k čištění, leštění a odmašťování, brusné přípravky, voňavkářské výrobky, parfémy, éterické oleje, dekorativní kosmetika jako rtěnky, umělé řasy, make-upy, opalovací prostředky do solária; (41) provozování sportovních zařízení sloužících regeneraci a rekondici, včetně fitcentra, provozování sauny a posiloven; (44) masáže všeho druhu jako relaxační, rehabilitační, sportovní, vodní, plynové, rašelinové zábaly, uhlíčné zábaly, psychoterapie, taneční a pohybová terapie, kosmetické služby, nehtová kosmetika, permanentní make-up, manikúra, modelace nehtů, pedikúra, vizážistika, solárium, tvarování postavy, cvičení ve vyhřívaných lůžkách a kyslíko ozónová terapie, poradenství v oblasti hubnutí a redukce váhy, stravovací režim, kondiční, regenerační, rekondiční a resocializační programy, programy pro těhotné, rekreologie, lymfodrenáže, odstraňování celulitidy.

(730) **JAVO INTERNATIONAL LIMITED, spol. s r. o.**, Čápkova 40, Brno, Česká republika

(210) **O 190469**

(220) 08.04.2003

(320) 08.04.2003

(511) 3

(540)



(510) (3) výrobky osobní hygieny, zejména deodoranty a antiperspiranty.

(590) Barevná

- (730) **COLGATE-PALMOLIVE COMPANY**, 300 Park Avenue, New York, Spojené státy americké, New York  
 (740) JUDr. Traplová Jarmila, Advokátní a patentová kancelář Traplová, Hakr, Kubát, Přístavní 24, Praha 7

- (730) **Société des Produits Nestlé S.A.**, 1800 Vevey, Vevey, Švýcarsko  
 (740) JUDr. Richard Wagner, Advokátní kancelář Pokorný, Wagner & spol., Karolíny Světlé 301/8, Praha 1

- (210) **O 190470**  
 (220) 08.04.2003  
 (320) 08.04.2003  
 (511) 16, 35, 41  
 (540)



- (510) (16) adresní štítky, blahopřání, blahopřání hudební, časopisy, komiksy, časopisy (periodika), formuláře, dopisní papír, kalendáře, kalendáře trhací, etikety kromě textilních, karty, knihy, katalogy, knihy k nalepování výstřížků (alba), knížky (brožované), nálepky (lepící pásky) pro kancelářské použití nebo pro domácnost, noviny, obálky, obaly na spisy, obtisky, oznámení (papírnické výrobky), pera (kancelářské potřeby), periodika, plakáty, pohlednice, potřeby na psaní, prospekty, příručky, psací soupravy, publikace, rejstříky (seznamy), ročenky, samolepky (papírnické výrobky), tiskopisy, tištěné publikace, zápisníky (notesy); (35) zajišťování předplatného novin a časopisů, reklama, reklama on-line v počítačové síti, aktualizace a rozšiřování reklamních materiálů a reklamních textů, rozhlasová reklama, statistické informace, televizní reklama, zpracování textů, venkovní reklama, vyhledávání dat v počítačových souborech, výstřížková služba na zprávy; (41) elektronické publikování, knihy (vydávání), obrazová zpravodajství, organizování soutěží, poskytování on-line elektronických publikací (bez možnosti stažení), psaní scénářů, reportérské služby, rozhlasová zábava, rozhlasové a televizní programy, televizní zábava, vydávání elektronických knih a časopisů on-line, zábava, pobavení.  
 (730) **Lubomír Nečas, dipl. um.**, Dukelská 865/45, Boskovice, Česká republika

- (210) **O 190476**  
 (220) 09.04.2003  
 (320) 09.04.2003  
 (511) 29, 40  
 (540)



- (510) (29) masné výrobky, salámy, párky, uzená masa, sádlo, pomazánky, tlačenky, jitrnice a jelita; (40) zpracování masa - jatky.  
 (590) Barevná  
 (730) **TĚŠÍNSKÉ JATKY, s.r.o.**, Na Olšinách 1, Český Těšín, Česká republika

- (210) **O 190479**  
 (220) 09.04.2003  
 (320) 09.04.2003  
 (511) 5, 10, 35, 42, 44  
 (540)



- (510) (5) léky, léčiva, parafarmaceutika, výrobky farmaceutické, veterinární a hygienické a jiné výrobky pro léčebné účely; (10) lékařské přístroje, nástroje, pomůcky a potřeby používané ve zdravotnictví, prostředky zdravotnické techniky; (35) inzertní, reklamní a propagační činnost, včetně informací poskytovaných prostřednictvím všech elektronických médií, (42) vědecký výzkum pro lékařské účely, biologický, genetický a další zdravotnický výzkum, navrhování a vývoj počítačového softwaru a lékařských a výzkumných softwarových aplikací, poradenství v oblasti software; (44) provozování nestátních zdravotnických zařízení, diagnostická, léčebná a preventivní péče ve všech lékařských oborech, lékařské analýzy a speciální vyšetření, poradenství v oblasti zdravotnictví, zdravotnických vyšetření a léčebných metod.  
 (730) **GENNET CZ, s.r.o.**, Klimentská 20/1974, Praha 1, Česká republika  
 (740) Mgr. Martin Soukup, Na Rybníčku 16, Praha 2

- (210) **O 190471**  
 (220) 08.04.2003  
 (320) 08.04.2003  
 (511) 30  
 (540) **DEJ SI PAUZU, DEJ SI KIT KAT**

- (510) (30) káva, kávové extrakty a přípravky na bázi kávy, kávové náhražky a extrakty kávových náhražek, čaj, čajové extrakty a přípravky na bázi čaje, kakao a přípravky na bázi kakaa, čokoláda, čokoládové výrobky, cukrovinky, cukroví, cukr, bonbóny, karamely, žvýkačky, přírodní sladidla, pekařské výrobky, chléb, droždí, pečivo, sušenky, zákusky, koláče, čajové pečivo, oplatky, dezerty, pudinky, zmrzlina, přípravky na výrobu zmrzliny, med a medové náhražky, obilninové snídaně, rýže, těstoviny, potraviny na bázi rýže, mouky nebo obilnin, také ve formě hotových jídel, zálivky (na ochucení), aromatické nebo koňenící výrobky do jídla, salátové dresinky, majonéza.

- (210) **O 190480**  
 (220) 09.04.2003  
 (320) 09.04.2003  
 (511) 5, 10, 35, 42, 44  
 (540)

**KLINIKA U SV. KLIMENTA**

- (510) (5) léky, léčiva, parafarmaceutika, výrobky farmaceutické, veterinární a hygienické a jiné výrobky pro léčebné účely; (10) lékařské přístroje, nástroje, pomůcky a potřeby

používané ve zdravotnictví, prostředky zdravotnické techniky; (35) inzertní, reklamní a propagační činnost, včetně informací poskytovaných prostřednictvím všech elektronických médií; (42) vědecký výzkum pro lékařské účely, biologický, genetický a další zdravotnický výzkum, navrhování a vývoj počítačového softwaru a lékařských a výzkumných softwarových aplikací, poradenství v oblasti software; (44) provozování nestátních zdravotnických zařízení, diagnostická, léčebná a preventivní péče ve všech lékařských oborech, lékařské analýzy a speciální vyšetření, poradenství v oblasti zdravotnictví, zdravotnických vyšetření a léčebných metod.

(730) **GENNET CZ, s.r.o.**, Klimentská 20/1974, Praha 1, Česká republika

(740) Mgr. Martin Soukup, Na Rybníčku 16, Praha 2

(210) **O 190481**

(220) 09.04.2003

(320) 09.04.2003

(511) 5, 10, 16, 35, 42, 44

(540)



(510) (5) léky, léčiva, parafarmaceutika, výrobky farmaceutické, veterinární a hygienické a jiné výrobky pro léčebné účely; (10) lékařské přístroje, nástroje, pomůcky a potřeby používané ve zdravotnictví, prostředky zdravotnické techniky; (16) tiskoviny, letáky, brožury, periodické publikace, knihy, tištěné materiály; (35) inzertní, reklamní a propagační činnost, včetně informací poskytovaných prostřednictvím všech elektronických médií; (42) vědecký výzkum pro lékařské účely, biologický, genetický a další zdravotnický výzkum, navrhování a vývoj počítačového softwaru a lékařských a výzkumných softwarových aplikací, poradenství v oblasti software; (44) provozování nestátních zdravotnických zařízení, diagnostická, léčebná a preventivní péče ve všech lékařských oborech, lékařské analýzy a speciální vyšetření, poradenství v oblasti zdravotnictví, zdravotnických vyšetření a léčebných metod.

(590) Barevná

(730) **GENNET CZ, s.r.o.**, Klimentská 20/1974, Praha 1, Česká republika

(740) Mgr. Martin Soukup, Na Rybníčku 16, Praha 2

(210) **O 190482**

(220) 09.04.2003

(320) 09.04.2003

(511) 5, 10, 35, 42, 44

(540)

**GENNET**

(510) (5) léky, léčiva, parafarmaceutika, výrobky farmaceutické, veterinární a hygienické a jiné výrobky pro léčebné účely; (10) lékařské přístroje, nástroje, pomůcky a potřeby používané ve zdravotnictví, prostředky zdravotnické techniky; (16) tiskoviny, letáky, brožury, periodické publikace, knihy, tištěné materiály; (35) inzertní, reklamní a propagační činnost, včetně informací poskytovaných prostřednictvím všech elektronických médií; (42) vědecký výzkum pro lékařské účely, biologický, genetický a další zdravotnický výzkum, navrhování a vývoj počítačového softwaru a lékařských a výzkumných softwarových aplikací, poradenství v oblasti software; (44) provozování nestátních zdravotnických zařízení, diagnostická, léčebná a preventivní péče ve všech lékařských oborech, lékařské analýzy a speciální vyšetření, poradenství v oblasti zdravotnictví, zdravotnických vyšetření a léčebných metod.

(730) **GENNET CZ, s.r.o.**, Klimentská 20/1974, Praha 1, Česká republika

(740) Mgr. Martin Soukup, Na Rybníčku 16, Praha 2

(210) **O 190485**

(220) 09.04.2003

(320) 09.04.2003

(511) 45

(540)



(510) (45) bezpečnostní poradenství.

(590) Barevná

(730) **F.S.C. BEZPEČNOSTNÍ PORADENSTVÍ, a.s.**, Vítkovická 20/1994, Ostrava - Moravská Ostrava, Česká republika

(210) **O 190486**

(220) 09.04.2003

(320) 09.04.2003

(511) 31

(540)

**ATHOS**

(510) (31) krmivo pro zvířata.

(730) **J.A.C. spol. s r.o.**, Přerovská 761, Holešov, Česká republika

(210) **O 190487**

(220) 09.04.2003

(320) 09.04.2003

(511) 31

(540)

**REK**

(510) (31) krmivo pro zvířata.

(730) **J.A.C. spol. s r.o.**, Přerovská 761, Holešov, Česká republika

(210) **O 190501**

(220) 09.04.2003

(320) 09.04.2003

(511) 7, 8, 35

(540)



(510) (7) pily poloautomatické a automatické jako např. pily řetězové, kotoučové, kloubové a pásové, blokové pily vertikální a horizontální, vše jako stroje, pilové pásy jako části strojů; (8) ruční nástroje jako ruční pily; (35) zprostředkovatelská, konzultační a poradenská činnost v oblasti obchodu, poskytování obchodních informací prostřednictvím všech druhů médií, marketing.

(730) **PROKA CZ s.r.o.**, Antala Staška 1292/32, Praha 4, Česká republika

(740) Ing. Michal Jupa, patentový zástupce, Na Baních 1385, Praha 5 - Zbraslav

(210) **O 190506**

(220) 09.04.2003

- (320) 09.04.2003  
 (511) 9, 16, 35, 36, 38, 41, 42, 43, 44  
 (540)



- (510) (9) telekomunikační zařízení, telefony, faxová zařízení, audiovizuální a video nahrávací zařízení, zařízení a nástroje pro videokonferencing, přístroje pro záznam, převod, reprodukci nebo příjem zvuku, obrazu a/nebo dat, elektronické paměťové karty, zakódované karty, chytré karty (smart cards), přístroje a nástroje pro elektronické finanční transakce a elektronické obchodování, elektronické hry a konzoly, CD-romy, disky, pásky, karty a vodiče, všechny jako elektronické, magnetické, elektromagnetické, optické a/nebo elektrooptické nosiče dat, komunikační a vysílací přístroje a nástroje, počítačový hardware, počítačový software pro zpracování dat, pro telekomunikační zařízení a služby a pro počítačové sítě, modemy, kabely a obvodové desky a jejich části, počítačový software pro zpracování dat, počítačová periferní zařízení, signalizační zařízení, elektrické nebo elektronické přístroje pro užití v příjmu satelitního, pozemního a kabelového vysílání, přístroje a nástroje datové komunikace, úvěrové karty, kreditní karty a debetní karty, platební karty, karty pro ukládání dat; (16) tiskoviny, instruktážní manuály; (35) management, obchodní informační služby, služby reklamy, marketingu a propagace, poskytování prostoru na webových stránkách pro reklamu zboží a služeb, služby obchodního poradenství vztahující se k telekomunikačním sítím, počítačovým sítím a obchodním operacím, telemarketing, analýza a vyhledávání informací, služby elektronického obchodu, poskytování služeb umožňujících jiným prohlédnout a koupit si zboží prostřednictvím globální počítačové sítě; (36) informační služby vztahující se k financím poskytované on-line z počítačové databáze nebo prostřednictvím webových stránek na globální počítačové sítě, leasing počítačového vybavení a zařízení na zpracování dat, leasing komunikačních zařízení; (38) telekomunikační služby, poskytování telekomunikačního přístupu a připojení k počítačovým databázím a Internetu, přenos informací (včetně webových stránek), vysílací služby, vysílání a přenos dat, zvuku a obrazů, komunikační služby poskytované pomocí satelitu, televize a/nebo rádia, pronájem a půjčování komunikačních zařízení, služby elektronické pošty, poskytování telekomunikačních připojení k počítačovým databázím a webovým stránkám na Internetu, poskytování uživatelského přístupu k Internetu, vysílání a doručování multimediálního obsahu přes elektronické komunikační sítě, služby digitálního vysílání, provozování digitalizované mediální platformy pro výměnu zpráv a informací, sběr a doručování zpráv a všeobecných informací, služby internetového portálu, provozování telekomunikačních sítí pro jiné, profesionální konzultační služby vztahující se ke komunikacím; (41) informační a poradenské služby vztahující se ke vzdělávání, sportu, zábavě, zprávám a současnému dění, informační služby vztahující se k fotografii; (42) počítačové služby, vývoj počítačového softwaru a Internetu, kompilace, analýza a poskytování informací vztahujících se ke komunikacím on-line z počítačové databáze nebo z Internetu, pronájem přístupového času k počítačovým databázím (jinak než poskytovateli internetových služeb), pronájem a půjčování počítačového vybavení a zařízení na

zpracování dat, programování počítačů, poskytování síťových služeb vztahujících se k počítačům, instalace a údržba počítačového softwaru, tvorba, vývoj, aktualizace a navrhování počítačového softwaru, služby plánování a navrhování vztahující se k telekomunikačním sítím, zařízení a nástrojům, k počítačovým sítím a k Internetu, služby internetových portálů (stránek), služby integrace systémů, navrhování, kreslení a psaní na objednávku za účelem sestavování webových stránek na Internetu, tvorba a údržba webových stránek, hostování webových stránek jiných, hostování softwarových aplikací pro jiné, provozování počítačových sítí pro jiné, informační služby vztahující se k právním službám, počasí a astrologii; (43) informační služby vztahující se k restauracím, hotelům, hotelovému ubytování; (44) informační služby vztahující se k péči o zdraví, krásu a módu, informační služby vztahující se k zahradničení.

- (590) Barevná  
 (730) **British Telecommunications public limited company**, 81, Newgate Street, London, EC1A 7AJ, Velká Británie  
 (740) JUDr. Karel Čermák, advokát, Národní třída 32, Praha 1

(210) **O 190528**

- (220) 10.04.2003  
 (320) 10.04.2003  
 (511) 12

(540) **Zdeněk Pokorný POSPOL-  
 car**

- (510) (12) osobní automobily.  
 (730) **Zdeněk Pokorný**, Jana Uhra 178/24, Brno, Česká republika  
 (740) Ing. Král Jiří, patentový zástupce, Štěpánská 45, Praha 1

(210) **O 190535**

- (220) 10.04.2003  
 (320) 10.04.2003  
 (511) 8, 11, 14  
 (540)



- (510) (8) nože, vidličky a lžice z drahých kovů; (11) chladicí nápojová zařízení; (14) výrobky zhotovené z drahého kovu, hodinářské výrobky.  
 (730) **MINTAKA s.r.o.**, Nádražní 998, Humpolec, Česká republika

(210) **O 190551**

- (220) 10.04.2003  
 (320) 10.04.2003  
 (511) 9, 16, 25  
 (540)

**CARD CENTRUM**

- (510) (9) magnetické plastové karty, čipové plastové karty, magnetické papírové karty, čipové papírové karty; (16) plastové a papírové karty, pouzdra ke kartám, propagační tiskoviny, kancelářské potřeby; (25) oděvy, čepice.  
 (730) **CARD CENTRUM a.s.**, Bubenská 14/242, Praha 7, Česká republika  
 (740) JUDr. Zeman Aleš, Zelený Pruh 99, Praha 4

(210) **O 190602**  
 (220) 11.04.2003  
 (320) 11.04.2003  
 (511) 35, 36, 42  
 (540)

## RELY

- (510) (35) reklama a inzertní činnost, on-line reklama prostřednictvím datové komunikační sítě, zprostředkování obchodů za provizi, shromažďování a poskytování obchodních informací; (36) realitní činnost (dle ustanovení § 47 odst. 1 a 2 zákona č. 455/1991 Sb., o živnostenském podnikání, ve znění pozdějších předpisů), poradenská činnost v oblasti realit, zprostředkování koupě, prodeje a pronájmu nemovitostí, tržní odhady nemovitostí, pronájem nemovitostí; (42) zprostředkování právní pomoci v oboru realit, výstavby, finančnictví a pojišťovnictví.
- (730) **Pavel Gebert - RELY**, Štefánikova 376, Hradec Králové, Česká republika

(210) **O 190603**  
 (220) 11.04.2003  
 (320) 11.04.2003  
 (511) 9, 12  
 (540)

## CEEL

- (510) (9) systémy dálkového ovládání, telematické systémy a poziční informační a monitorovací systémy pro vozidla a jejich komponenty a příslušenství, výstražná světelná signalizace spadající do tř. 9, radiosnímače, radarové detektory, laserové detektory rychlosti a příslušenství s nimi prodávané, elektronická navigační zařízení, zejména příruční a mobilní satelitní navigační systémy, např. systémy GPS, CB radiostanice, FRS radiostanice, GMRS radiostanice, PMR stanice, námořní radiostanice, radiostanice pro příjem předpovědi počasí, námořní systémy na měření teploty vody, námořní systémy na měření směru větru, námořní kompasové systémy, námořní vyhledávače ryb, nabíječky akumulátorů, příslušenství ke všemu výše uvedenému zboží, zejména antény, držáky na antény, mikrofony, reproduktory, koaxiální kabely, nabíječky akumulátorů a hnací inventory; (12) poplašná zabezpečovací zařízení proti krádeži nebo vloupání do vozidel umístěná na straně řidiče nebo spolujezdce.
- (730) **Cobra Electronics Corporation**, 6500 West Cortland Street, Chicago, Illinois 60707, Spojené státy americké, Illinois
- (740) JUDr. Korejzová Zdeňka, KOREJZOVÁ & SPOL. Advokátní a patentová kancelář, Spálená 29, Praha 1

(210) **O 190612**  
 (220) 11.04.2003  
 (320) 11.04.2003  
 (511) 3, 9, 25  
 (540)



- (510) (3) kosmetika; (9) sluneční brýle; (25) oděvy, obuv, pokrývky hlavy.
- (730) **DIMA spol. s r. o.**, Korejská 877/14, Ostrava - Přívoz, Česká republika
- (740) Patentservis Praha a.s., Jivenská 1273/1, Praha 4

(210) **O 190614**  
 (220) 11.04.2003

(320) 11.04.2003  
 (511) 37, 42  
 (540)

## DONE RIGHT, DONE ONCE

- (510) (37) služby vrtání ropných, plynových a geotermálních vrtů, jejich hermetizace a tlaková injektáž, výstavba a instalace systémů pro pneumatickou manipulaci se sypkými materiály sestávajících z potrubí, trubek, potrubních spojek, čerpadel, dmychadel, filtrů, ventilů a elektrických regulátorů a spínačů, péče o ropné, plynové a geotermální vrty, jejich prorážení, štěpení, stimulace a uzavírání; (42) inženýrství, geologické odhady a průzkum a programování počítačů pro jiné, vše v oblasti vrtání ropných, plynových a geotermálních vrtů, zkušební analýza a úprava ropných, plynových a geotermálních vrtů, a průzkum ložisek ropy a plynů a geotermálních ložisek.
- (730) **HALLIBURTON ENERGY SERVICES, INC.**, 2601 Beltline Road, Carrollton, Spojené státy americké, Texas
- (740) JUDr. Karel Čermák, advokát, Národní třída 32, Praha 1

(210) **O 190615**  
 (220) 11.04.2003  
 (320) 11.04.2003  
 (511) 37, 42  
 (540)

## DONE RIGHT

- (510) (37) služby vrtání ropných, plynových a geotermálních vrtů, jejich hermetizace a tlaková injektáž, výstavba a instalace systémů pro pneumatickou manipulaci se sypkými materiály sestávajících z potrubí, trubek, potrubních spojek, čerpadel, dmychadel, filtrů, ventilů a elektrických regulátorů a spínačů, péče o ropné, plynové a geotermální vrty, jejich prorážení, štěpení, stimulace a uzavírání; (42) inženýrství, geologické odhady a průzkum a programování počítačů pro jiné, vše v oblasti vrtání ropných, plynových a geotermálních vrtů, zkušební analýza a úprava ropných, plynových a geotermálních vrtů, a průzkum ložisek ropy a plynů a geotermálních ložisek.
- (730) **HALLIBURTON ENERGY SERVICES, INC.**, 2601 Beltline Road, Carrollton, Spojené státy americké, Texas
- (740) JUDr. Karel Čermák, advokát, Národní třída 32, Praha 1

(210) **O 190616**  
 (220) 11.04.2003  
 (320) 11.04.2003  
 (511) 3, 14, 18  
 (540)

## EXPRESSFASHION

- (510) (3) výrobky pro osobní péči, zejména gely po holení, vody (lotion) po holení, antiperspiranty, umělé nehty, adstringenty na obličej, adstringentní přípravky pro pokožku, oleje do koupele, koupelové kuličky, koupelové soli, zdravička, tělové lesky, tělové zvlhčovače, tělové oleje, tělové peelings, prostředky na umývání těla, bublinky do koupele, kolínské vody, tělové krémy, krémy na pokožku, oční krémy, pleťové krémy, krémy na ruce, krémy na nohy, deodoranty pro osobní potřebu, vonné oleje pro osobní potřebu, prostředky na kosmetické odlupování kůže, oční gely, oční tužky, oční stíny, oční masky, pleťové rozjasňovače, pleťové masky, zvlhčovače pleti, pleťové peelings, zvlhčovače nohou, ne pro lékařské účely, pleťové toniky, kosmetické podkladové krémy, tělové rozprašovače vůní, vlasové kondicionery, barvy na vlasy, vlasové lesky, vlasové rozjasňovače, vlasové přelivky, vlasové pomády, vlasové splachovací vody, depilační krémy, vlasové šampóny, vlasové spreje, vlasové

styling gely, vlasové styling pěny, tělové vody, vody na ruce a nohy, pleťové vody, balzámy na rty, lesky na rty, tužky na rty, rtěnky, konturovací tužky na rty, tělová líčidla, pleťová líčidla, odličovače, mascara, masážní krémy, masážní vody (lotion), masážní oleje, laky na nehty, odlakovače nehtů, nehtové šablony, korektory pleťových vad (ne pro lékařské účely), pleťové čisticí prostředky (ne pro lékařské účely), spreje na nohy (ne pro lékařské účely), masážní masti (ne pro lékařské účely), olejové pleťové zábaly, voňavky, tělové pudry, pleťové pudry, pudry na nohy, pemzy, solné peelings kůže, holící krémy, holící gely, sprchové krémy, sprchové gely, samoopalovací krémy, tělová mýdla, pleťová mýdla, mýdla na ruce, ochranné opalovací krémy tělové, ochranné opalovací krémy pleťové opalovací krémy, pleťové opalovací vody (lotion), tělové opalovací vody (lotion), samoopalovací tělové vody, samoopalovací pleťové vody, předopalovací pleťové vody, předopalovací tělové vody, tělové vody po opalování, pleťové vody po opalování a kosmetické pudry; (14) šperky a hodinky; (18) batohy, kosmetické taštičky a kosmetické kufříky, prodávané prázdné, kempinkové pytle, torny, gymnastické tašky, kabelky, peněženky, toaletní taštičky, prodávané prázdné, nákupní tašky, cestovní tašky a náprsní tašky.

(730) **Expressco, Inc. a Delaware corporation**, 1105 North Market Street, Wilmington, Spojené státy americké, Delaware

(740) JUDr. Matějka Jan, Advokátní a patentová kancelář Čermák, Hořejš, Myslíl, Národní 32, Praha 1

(210) **O 190651**

(220) 14.04.2003

(320) 14.04.2003

(511) 37

(540)

(510) (37) elektromontážní práce VN, NN, zemní práce, stavební činnost, revize elektro, pronájem vysokozdvíhové montážní plošiny.

(590) Barevná

(730) **Kryll Jiří**, Obecnice 267, Obecnice, Česká republika

(210) **O 190661**

(220) 14.04.2003

(320) 14.04.2003

(511) 1, 2, 4

(540)

(510) (1) chemický výrobek pro průmysl: rozmrazovač zámků motorů; (2) přípravek chránící proti korozi; (4) přípravek obsahující mazadlo, zabraňující zamrznutí zámků.

(590) Barevná

(730) **Inovation Czech, spol. s r.o.**, Na Zbořenci 16, Praha 2, Česká republika

(210) **O 190662**

(220) 14.04.2003

(320) 14.04.2003

(511) 2

(540)

(510) (2) akrylová barva na syntetické hmoty, k použití na většinu umělých povrchů.

(590) Barevná

(730) **Inovation Czech, spol. s r.o.**, Na Zbořenci 16, Praha 2, Česká republika

(210) **O 190663**

(220) 14.04.2003

(320) 14.04.2003

(511) 17

(540)

(510) (17) univerzální těsnící páska trvale opravující a ochraňující různé materiály.

(590) Barevná

(730) **Inovation Czech, spol. s r.o.**, Na Zbořenci 16, Praha 2, Česká republika

(210) **O 190664**

(220) 14.04.2003

(320) 14.04.2003

(511) 1, 2

(540)

(510) (1) ochranný prostředek na vodní bázi - přípravek chránící proti zbytkům kovů při svařování; (2) prostředek obsahující korozivní tlumidla a chránící svařované povrchy.

(590) Barevná

(730) **Inovation Czech, spol. s r.o.**, Na Zbořenci 16, Praha 2, Česká republika

(210) **O 190668**

(220) 14.04.2003

(320) 14.04.2003

(511) 4

(540)

(510) (4) univerzální mazadlo, obsahující minerální olej, určené pro průmyslové použití, mazání u všech typů strojů, ložisek apod., na těžko přístupných místech.

(590) Barevná

(730) **Inovation Czech, spol. s r.o.**, Na Zbořenci 16, Praha 2, Česká republika

(210) **O 190670**

(220) 14.04.2003

(320) 14.04.2003

(511) 17

(540)

(510) (17) těsnící přípravek k provádění rychlých oprav netěsností u chladičů a chladičích soustav.

(590) Barevná

(730) **Inovation Czech, spol. s r.o.**, Na Zbořenci 16, Praha 2, Česká republika



(210) **O 190671**

(220) 14.04.2003

(320) 14.04.2003

(511) 3

(540)

**NOVAIR**

(510) (3) čisticí prostředek k odstraňování prachu z elektronických zařízení a z elektronických kontaktů, detektorů kouře a větráků, čištění čoček kamer a projektorů apod. (směs rozpouštědel a hnačícího plynu).

(590) Barevná

(730) **Inovation Czech, spol. s r.o.**, Na Zboženci 16, Praha 2, Česká republika

(220) 14.04.2003

(320) 14.04.2003

(511) 1

(540)

**NOVASTOP OIL**  
**NOVASTOP OIL**

(510) (1) přípravek obsahující olejovitou směs kaučukových změkčovadel udržující a regenerující gumová a kaučuková těsnění, k údržbě např. olejových van, krytů ventilů, vačkových hřídelí apod.

(590) Barevná

(730) **Inovation Czech, spol. s r.o.**, Na Zboženci 16, Praha 2, Česká republika(210) **O 190672**

(220) 14.04.2003

(320) 14.04.2003

(511) 4

(540)

**TIP TAP**

(510) (4) mazací olej - přípravek pro opracování kovů (řezání, vrtání, řezání závitů, frézování, apod.)

(590) Barevná

(730) **Inovation Czech, spol. s r.o.**, Na Zboženci 16, Praha 2, Česká republika(210) **O 190676**

(220) 14.04.2003

(320) 14.04.2003

(511) 4

(540)

**NOVA PTFE OIL**

(510) (4) průmyslové oleje a tuky: teflonové mazadlo určené pro průmysl k mazání, např. běžících pásů, elektrických pump, převodových válců, řetězů, rotačních brzdových pump, výtahových mechanismů apod.

(590) Barevná

(730) **Inovation Czech, spol. s r.o.**, Na Zboženci 16, Praha 2, Česká republika(210) **O 190673**

(220) 14.04.2003

(320) 14.04.2003

(511) 5

(540)

**NOVAPATCH**

(510) (5) samolepící náplast napuštěná desinfekčním a hemostatickým prostředkem odolná proti vodě, mastnotě, olejům a písku.

(590) Barevná

(730) **Inovation Czech, spol. s r.o.**, Na Zboženci 16, Praha 2, Česká republika(210) **O 190677**

(220) 14.04.2003

(320) 14.04.2003

(511) 3

(540)

**NOVELEC**

(510) (3) přípravek pro čištění určený pro použití v potravinářském, chemickém průmyslu, dopravě i telekomunikacích, k čištění elektrických a elektronických zařízení, elektronických plošných spojů, motorů, relé, polovodičů, spínačů, alternátorů apod.

(590) Barevná

(730) **Inovation Czech, spol. s r.o.**, Na Zboženci 16, Praha 2, Česká republika(210) **O 190674**

(220) 14.04.2003

(320) 14.04.2003

(511) 17

(540)

**NOVAROOF**

(510) (17) těsnící tmel k použití na většinu stavebních materiálů (kámen, beton, dřevo, olovo, měď, cín, živичné střešní materiály, pozinkovanou ocel, apod., izolační materiály, PVC, polyester, apod.).

(590) Barevná

(730) **Inovation Czech, spol. s r.o.**, Na Zboženci 16, Praha 2, Česká republika(210) **O 190679**

(220) 14.04.2003

(320) 14.04.2003

(511) 4

(540)

**FOOD LUBE HT**

(510) (4) průmyslové oleje, mazadla a tuky: mazivo pro potravinářské provozy a vysoké teploty, k mazání např. strojů na výrobu a zpracování potravin, farmaceutický průmysl apod.

(590) Barevná

(730) **Inovation Czech, spol. s r.o.**, Na Zboženci 16, Praha 2, Česká republika(210) **O 190675**(210) **O 190685**

(220) 14.04.2003

(320) 14.04.2003

(511) 3

(540)

**MAGIC**

(510) (3) přípravek pro čištění: speciální čistící krém na ruce použitelný místo mydla.

(730) **Inovation Czech, spol. s r.o.**, Na Zbořenci 16, Praha 2, Česká republika(210) **O 190687**

(220) 14.04.2003

(320) 14.04.2003

(511) 17

(540)

**EXTREM**

(510) (17) těsnící přípravek k provádění rychlých oprav netěsností u chladičů a chladičích soustav.

(730) **Inovation Czech, spol. s r.o.**, Na Zbořenci 16, Praha 2, Česká republika(210) **O 190699**

(220) 14.04.2003

(320) 14.04.2003

(511) 9, 18, 25, 28, 41

(540)



(510) (9) audio disky, video disky, počítačové a laserové disky, nahané audio kazety a video kazety, nahané audio a video pásky, nahané kompaktní disky, nahané počítačové disky, vše vztahující se k basketbalu, příslušenství k počítačům, zejména podložky pod myš, myši, schránky na disky, kuffíky na počítače, podložky pod zápěstí ke klávesnicím, kartónové rámy na počítačové monitory, vše s basketbalovým designem, počítačové programy pro prohlížení informací, statistik a dalších údajů a zajímavostí týkajících se basketbalu, počítačový software vztahující se k basketbalu, zejména spojiče obrazovky, software videoher, kartridže pro videohry a přístroje pro hraní videoher na televizním přijímači, radiopřijímače a telefony, dalekohledy, sluneční brýle, obroučky na brýle, pásky a řetízky k brýlím, pouzdra na brýle a na sluneční brýle, magnety, kreditní karty a předplacené telefonní karty magneticky zakódované, video nahrávky, streamové video nahrávky a audio nahrávky týkající se basketbalu ve formě záznamů poskytovaných prostřednictvím Internetu, počítačový software umožňující přístup k databázím a prohlížení databází informací, statistických informací, dalších údajů a zajímavostí, informací získaných z dotazování a umožňující interaktivní dotazování v oblasti basketbalu, vše poskytované prostřednictvím Internetu, software počítačových her, programy video her, interaktivní video hry a software kvizových her, vše poskytované prostřednictvím Internetu, počítačový software používaný jako spojič obrazovky, tapeta na obrazovku, zvláštní design prohlížeče, kurzory, vše

poskytované prostřednictvím Internetu, příslušenství k mobilním telefonům, zejména kryty na mobilní telefony a pouzdra a obaly na mobily; (18) sportovní tašky, tašky na obuv určené k cestování, jednodenní zavazadla, deštníky, batohy, nosiče malých dětí na záda, sportovní pytle, příruční tašky, zavazadla, popisné štítky na zavazadla, zahradní slunečníky, kufrý, příruční kuffíky, pouzdra na papírové peníze, náprsní tašky, aktovky, hole, pouzdra na navštívenky, tašky na knihy, víceúčelové sportovní tašky, golfové deštníky, tašky pro tělocvik, tašky na občerstvení, přenosné cestovní schránky na občerstvení, peněženky, peněženky na mince, menší batůžky pro připevnění na tělo, ledvinky, prázdné kosmetické kuffíky, cestovní tašky na oděvy, kabelky, klíčenky, tlumoky a batohy, kuffíky, prázdné toaletní kuffíky, cestovní schránky a ruksaky; (25) oděvy, zejména stávkové zboží, obuv, ponožky, punčochy, basketbalová obuv, trička, košile, mikiny, polokošile, tepláky, kalhoty, nátlčníky, pletené vesty, dresy, trikoty, šortky, pyžama, sportovní košile, sportovní trička, rugbyová trička, svetry, pásky, vázanky, noční košile, pokrývky hlavy, teplákové soupravy, teplákové kalhoty, tepláková trika, bundy, saka, krátké kabáty, sportovní bundy s kapucí, kabáty, bryndáčky, textilní pásky na zápěstí a na čelo, zástěry, boxerské šortky, oblečení pro volný čas, čepice, chrániče na uši, rukavice, palčáky, tkaná a pletená trička a košile; (28) hračky, hry a sportovní zboží, zejména míče na košíkovou, golfové míčky, hrací míče, sportovní míče, gumové a pěnové míče, plyšové míče, síťové koše na basketbal, desky ke košům na basketbal, pumpičky na basketbalové míče, jehly k těmto pumpičkám, golfové hole, golfové pytle, krátké golfové hole k doklepnutí míčku do jamky, golfové míčky v dárkovém balení spolu s nástroji k úpravě trávníku nebo podložkami či označovací míčků, příslušenství ke golfu, zejména pokrývky golfových tašek, povlaky na golfové hole, golfové rukavice, pouzdra na golfové míče, štítky na kola, elektronické stolní basketbalové hry, stolní basketbalové hry, společenské hry s basketbalovou tematikou, elektronické arkádové videohry, basketbalové soupravy skládající se z basketbalového koše a pišťalky, panenky, figurky ke hraní, vycpané hračky, skládačkové hlavolamy a vánoční ozdoby, hry prověřující schopnost pohotového jednání, arkádové hry, společenské hry pro děti a dospělé, různé hry prověřující znalosti a stolní hry poskytované prostřednictvím Internetu; (41) zábavní a vzdělávací služby poskytované ve formě televizních a rozhlasových programů souvisejících s basketballem a ve formě basketbalových zápasů a basketbalových exhibičních vystoupení, produkce a distribuce rozhlasových a televizních přenosů basketbalových zápasů, basketbalových soutěží a programů v oblasti basketbalu, vedení a zařizování basketbalových seminářů a trenérských seminářů a pořádání basketbalových soutěží a zápasů, zveřejňování televizních zajímavostí, interaktivních televizních zajímavostí, video nahrávek, streamových video nahrávek, interaktivních výběrů zajímavostí ve formě videa, rozhlasových programů, rozhlasových zajímavostí a audio nahrávek, vše v oblasti basketbalu a vše poskytované na webových stránkách, poskytování informací, informací o sportovním bodování a hodnocení (tzv. statistikách), informačních databází, databází informací o sportovním bodování a hodnocení (tzv. statistikách), informací z dotazování (nikoliv obchodního charakteru) a interaktivní dotazování (nikoliv obchodního charakteru), vše v oblasti basketbalu a vše poskytované na webových stránkách, počítačové hry, videohry, interaktivní videohry, hry prověřující schopnost pohotového jednání, arkádové hry, společenské hry pro děti a dospělé, stolní hry, různé hry prověřující znalosti a omalovánky ve formě kreseb a obrázků, vše poskytované on-line na webových stránkách,

poskytování informací v oblasti basketbalu prostřednictvím Internetu.

- (730) **NBA Properties, Inc.**, 645 Fifth Avenue, New York, Spojené státy americké, New York  
 (740) Mgr. Petra Korejzová, KOREJZOVÁ & SPOL. Advokátní a patentová kancelář, Spálená 29, Praha 1

- (210) **O 190700**  
 (220) 14.04.2003  
 (320) 14.04.2003  
 (511) 9, 18, 25, 28, 41  
 (540)



- (510) (9) audio disky, video disky, počítačové a laserové disky, nahrané audio kazety a video kazety, nahrané audio a video pásy, nahrané kompaktní disky, nahrané počítačové disky, vše vztahující se k basketbalu, příslušenství k počítačům, zejména podložky pod myš, myši, schránky na disky, kufříky na počítače, podložky pod zápěstí ke klávesnicím, kartónové rámy na počítačové monitory, vše s basketbalovým designem, počítačové programy pro prohlížení informací, statistik a dalších údajů a zajímavostí týkajících se basketbalu, počítačový software vztahující se k basketbalu, zejména spojiče obrazovky, software videoher, kartridže pro videohry a přístroje pro hraní videoher na televizním přijímači, radiopřijímače a telefony, dalekohledy, sluneční brýle, obroučky na brýle, pásy a řetízky k brýlím, pouzdra na brýle a na sluneční brýle, magnety, kreditní karty a předplacené telefonní karty magneticky zakódované, video nahrávky, streamové video nahrávky a audio nahrávky týkající se basketbalu ve formě záznamů poskytovaných prostřednictvím Internetu, počítačový software umožňující přístup k databázím a prohlížení databází informací, statistických informací, dalších údajů a zajímavostí, informací získaných z dotazování a umožňující interaktivní dotazování v oblasti basketbalu, vše poskytované prostřednictvím Internetu, software počítačových her, programy video her, interaktivní video hry a software kvízových her, vše poskytované prostřednictvím Internetu, počítačový software používaný jako spojič obrazovky, tapeta na obrazovku, zvláštní design prohlížeče, kurzory, vše poskytované prostřednictvím Internetu, příslušenství k mobilním telefonům, zejména kryty na mobilní telefony a pouzdra a obaly na mobily; (18) sportovní tašky, tašky na obuv určené k cestování, jednodenní zavazadla, deštníky, batohy, nosiče malých dětí na záda, sportovní pytle, příruční tašky, zavazadla, popisné štítky na zavazadla, zahradní slunečníky, kuфы, příruční kufříky, pouzdra na papírové peníze, náprsní tašky, aktovky, hole, pouzdra na navštívenky, tašky na knihy, víceúčelové sportovní tašky, golfové deštníky, tašky pro tělocvik, tašky na občerstvení, přenosné cestovní schránky na občerstvení, peněženky, peněženky na mince, menší batůžky pro připevnění na tělo, ledvinky, prázdné kosmetické kufříky, cestovní tašky na oděvy, kabelky, klíčenky, tlumoky a batohy, kufříky, prázdné toaletní kufříky, cestovní schránky a ruksaky; (25) oděvy, zejména stávkové zboží, obuv, ponožky, punčochy, basketbalová obuv, trička, košile, mikiny, polokošile, tepláky, kalhoty, nátělníky, pletené vesty, dresy, trikoty, šortky, pyžama, sportovní košile, sportovní trička, rugbyová trička, svetry, pásy, vázanky, noční košile,

pokryvky hlavy, teplákové soupravy, teplákové kalhoty, tepláková trika, bundy, saka, krátké kabáty, sportovní bundy s kapucí, kabáty, bryndáčky, textilní pásy na zápěstí a na čelo, zástěry, boxerské šortky, oblečení pro volný čas, čepice, chrániče na uši, rukavice, palčáky, tkaná a pletená trička a košile; (28) hračky, hry a sportovní zboží, zejména míče na košíkovou, golfové míčky, hrací míče, sportovní míče, gumové a pěnové míče, plyšové míče, síťové koše na basketbal, desky ke košům na basketbal, pumpičky na basketbalové míče, jehly k těmto pumpičkám, golfové hole, golfové pytle, krátké golfové hole k doklepnutí míčku do jamky, golfové míčky v dárkovém balení spolu s nástroji k úpravě trávníku nebo podložkami či označovací míčků, příslušenství ke golfu, zejména pokrývky golfových tašek, povlaky na golfové hole, golfové rukavice, pouzdra na golfové míče, štítky na kola, elektronické stolní basketbalové hry, stolní basketbalové hry, společenské hry s basketbalovou tematikou, elektronické arkádové videohry, basketbalové soupravy skládající se z basketbalového koše a pišťalky, panenky, figurky ke hraní, vycpané hračky, skládačkové hlavolamy a vánoční ozdoby, hry prověřující schopnost pohotového jednání, arkádové hry, společenské hry pro děti a dospělé, různé hry prověřující znalosti a stolní hry poskytované prostřednictvím Internetu; (41) zábavní a vzdělávací služby poskytované ve formě televizních a rozhlasových programů souvisejících s basketballem a ve formě basketbalových zápasů a basketbalových exhibičních vystoupení, produkce a distribuce rozhlasových a televizních přenosů basketbalových zápasů, basketbalových soutěží a programů v oblasti basketbalu, vedení a zařizování basketbalových seminářů a trenérských seminářů a pořádání basketbalových soutěží a zápasů, zveřejňování televizních zajímavostí, interaktivních televizních zajímavostí, video nahrávek, streamových video nahrávek, interaktivních výběrů zajímavostí ve formě videa, rozhlasových programů, rozhlasových zajímavostí a audio nahrávek, vše v oblasti basketbalu a vše poskytované na webových stránkách, poskytování informací, informací o sportovním bodování a hodnocení (tzv. statistikách), informačních databází, databází informací o sportovním bodování a hodnocení (tzv. statistikách), informací z dotazování (nikoliv obchodního charakteru) a interaktivní dotazování, vše v oblasti basketbalu a vše poskytované na webových stránkách, počítačové hry, videohry, interaktivní videohry, hry prověřující schopnost pohotového jednání, arkádové hry, společenské hry pro děti a dospělé, stolní hry, různé hry prověřující znalosti a omalovánky ve formě kreseb a obrázků, vše poskytované on-line na webových stránkách, poskytování informací v oblasti basketbalu prostřednictvím Internetu.

- (730) **NBA Properties, Inc.**, 645 Fifth Avenue, New York, Spojené státy americké, New York  
 (740) Mgr. Petra Korejzová, KOREJZOVÁ & SPOL. Advokátní a patentová kancelář, Spálená 29, Praha 1

- (210) **O 190760**  
 (220) 16.04.2003  
 (320) 16.04.2003  
 (511) 2, 19, 37, 39, 42  
 (540)



- (510) (2) barvy a laky v rozsahu třídy 2, antikoroziní přípravky, barviva v rozsahu třídy 2, prostředky pro ochranu dřeva a kovu, mořidla v rozsahu třídy 2, práškové kovy a folie pro malíře, sklenářský tmel, ředidla pro barvy a laky, saze jako barvivo; (19) akvária (stavby), altány, asfalt, bazény nekovové, beton, břidlice, cement, cementové zboží, cihly,

dehet, lepenka, cementové desky, dlaždice, drenáže (nekovové), dřevěné obložení, dřevo opracované, dveře nekovové, sošky z kamene, betonu nebo mramoru, geotextilie, kámen, komíny (nekovové), stavební konstrukce (nekovové), krytiny střešní (nekovové), kůly, latě, malta, mramor, nátěrové hmoty pro stavebnictví, nosníky, obkladačky, obklady zdí, okna, omítky, parkety, písek, prkna, překližka, kamenina, sádra, schody nekovové, skleníky, sklo stavební, stavby přenosné nekovové, šamot, štěrky, tašky, tvárnice, vápenec, vápno, vlys podlahové, vrata, žlaby okapní nekovové, žula; (37) provozování čerpacích stanic s palivy a maziv, pronájem stavebních strojů a strojů a zařízení pro průmysl ve třídě 37, opravy silničních vozidel, instalace a opravy elektrických strojů a přístrojů; (39) silniční nákladní doprava, pronájem dopravních prostředků; (42) projektová činnost.

(730) **BETONOVÉ STAVBY - GROUP, s.r.o.**, Předslav 99, Klatovy, Česká republika

(740) Ing. Poláček Jiří, Tichý a Poláček, patentoví zástupci, Dominikánská 6, Plzeň

(210) **O 190762**

(220) 16.04.2003

(320) 16.04.2003

(511) 7, 16, 30

(540)



(510) (7) potravinářské stroje; (16) obaly z plastů a papíru; (30) pražená kukuřice.

(590) Barevná

(730) **CORN s r. o.**, Koterovská 27, Plzeň, Česká republika

(210) **O 190764**

(220) 16.04.2003

(320) 16.04.2003

(511) 32

(540)



(510) (32) pivo, pivo se sníženým obsahem alkoholu, nealkoholické pivo.

(590) Barevná

(730) **BUDĚJOVICKÝ MĚŠŤANSKÝ PIVOVAR a.s.**, Lidická 458/51, České Budějovice, Česká republika

(740) Ing. Jiří Sedlák, KUDRLIČKA & SEDLÁK, Advokátní, patentová a známková kancelář, Husova 16, České Budějovice

(210) **O 190765**

(220) 16.04.2003

(320) 16.04.2003

(511) 16, 17, 20

(540)



(510) (16) plastické obaly nezařazené do jiných tříd; (17) polotovary z plastických hmot ve třídě 17, fólie a fóliové výrobky z rozvětveného polyetylenu, fólie a fóliové výrobky z lineárního polyetylenu, vázací pásy z polypropulenu, vázací pásy z polyesteru; (20) výrobky z plastických hmot, které nejsou uvedeny v jiných třídách.

(590) Barevná

(730) **GRANITOL akciová společnost**, Partyzánská 464, Moravský Beroun, Česká republika

(210) **O 190807**

(220) 16.04.2003

(320) 16.04.2003

(511) 11, 12, 20, 22, 28

(540)

## INTREA

(510) (11) ledničky; (12) scootery, tříkolky, sněžné scootery; (20) campingové stoly, samonafukovací karimatky; (22) houpací sítě; (28) potřeby pro gymnastiku a sport, zejména elektronické, sisalové a papírové terče (balené jednotlivě i v sadách), šípky a sady šipek, letky k šípkám, násadky k šípkám a doplňky, petanque, pentague koule balené jednotlivě i v sadách a příslušenství, skateboardy, chrániče, koloběžky, boty na kolečkách, sady na hraní kriketu, baseballové a softballové pálky, rukavice a míče, sady na hraní badmintonu, dětské hrací stany, plavky s vestou pro děti, dětský surf, koule a talíře do vody, trampolíny, boby, plastový tenis, billiard, létající talíře, kuželky, míče, míčky a hopiky, skleněné kuličky na hraní, hračky včetně PVC hraček a dřevěných hraček.

(730) **INTREA-PIKO spol. s r.o.**, Sasanková 2657/2, Praha 10, Česká republika

(740) JUDr. Traplová Jarmila, Advokátní a patentová kancelář Traplová, Hakr, Kubát, Přístavní 24, Praha 7

(210) **O 190815**

(220) 16.04.2003

(320) 16.04.2003

(511) 9, 16, 35, 37, 38, 41, 42

(540)



(510) (9) zvukové, obrazové a datové nosiče všeho druhu, počítačové programy a software (zejména pro vzdělávání), databáze a jiné informační produkty na nosičích, televizní a počítačové hry, audiovizuální a hudební díla a videoprogramy na nosičích dat, periodické a neperiodické publikace v elektronické podobě a na nosičích dat, výpočetní technika všeho druhu, zejména počítače, počítačové sítě, počítačové periférie, paměti, tiskárny, náhradní díly k počítačům, přístroje pro záznam, převod, reprodukci zvuku nebo obrazu, audiovizuální zařízení pro výuku; (16) tiskárenské výrobky, papír, lepenka, výrobky z těchto materiálů, papírenské zboží, tiskoviny všeho

druhu, zejména knihy, noviny, časopisy, příručky, periodické a neperiodické publikace, učebnice, kalendáře, obchodní a propagační tiskoviny, katalogy, plakáty, fotografie, knihařské výrobky, učební a školní pomůcky (s výjimkou nábytku), upomínkové předměty z papíru, psací potřeby, tiskové předlohy, obaly a obalové materiály spadající do této třídy; (35) zprostředkovatelská činnost v oblasti obchodu, zejména s počítači a s jejich programovým vybavením, marketing, reklamní, propagační a inzertní služby, poskytování informací z oblasti reklamy, propagace a inzertní prostřednictvím elektronických médií, počítačových a telekomunikačních sítí, rozesílání propagačních materiálů, organizování propagačních akcí pro členy klubu, automatizované zpracování dat, administrativní služby; (37) instalace, servisní služby a údržba počítačů a jejich příslušenství, informační a databázové techniky, kancelářské a reprodukční techniky; (38) přenos zpráv a obrazových informací pomocí počítačů a pomocí komunikace mezi sítěmi, počítačová a telefonní komunikace, elektronická pošta, provozování serveru na Internetu, pronájem zařízení pro přenos informací a zpráv, získávání, šíření a výměna informací, zpráv a publikací v elektronické podobě prostřednictvím telekomunikačních, datových a počítačových sítí, šíření elektronických tiskovin prostřednictvím elektronických médií, šíření audiovizuálních děl; (41) výchova, vzdělávání, školení, zábava, organizace her a soutěží, nakladatelská a vydavatelská činnost včetně vydávání publikací, tiskovin, knih, časopisů, datových souborů včetně jejich elektronické podoby, poskytování informací z oblasti vzdělávání prostřednictvím počítačových sítí, korespondenční kurzy, organizace, pořádání a řízení seminářů, přednášek, školení a kurzů, výroba audiovizuálních děl, pronájem nosičů zvukových, obrazových a datových nosičů a záznamů, fotografické práce; (42) instalace, servisní služby a údržba počítačových sítí, výtvarné práce a grafický design, návrh, vývoj, tvorba a aktualizace počítačového hardware a software na zakázku, pronájem, půjčování počítačového hardware a software, tvorba databází a www stránek, ochrana a obnova počítačových dat, poskytování přístupu do počítačové databáze, konzultační služby v oblasti hardware i software, vytváření internetových stránek.

(730) **Unie školských asociací ČR - CZESHA**, Slovanské nám. 7, Brno, Česká republika

(740) Fišerová Blanka, MIRA, V Kapslovně 11, Praha 3

(210) **O 190819**

(220) 16.04.2003

(320) 16.04.2003

(511) 35, 36, 41, 42

(540)



(510) (35) činnost podnikatelských, organizačních a ekonomických poradců; (36) činnost finančních poradců; (41) vydavatelské a nakladatelské činnosti; (42) pronájem software a poradenství v oblasti software a hardware.

(730) **Christopher Moore**, Kovařovicova 1, Praha 4 - Krč, Česká republika

(210) **O 190851**

(220) 18.04.2003

(320) 18.04.2003

(511) 16, 35, 41

(540)



(510) (16) tiskoviny všeho druhu, noviny, časopisy, periodika, knihy; (35) inzertní a reklamní činnost; (41) výchovná a zábavná činnost, sportovní aktivity, nakladatelská a vydavatelská činnost.

(730) **RINGIER ČR a.s.**, Domažlická 11, Praha 3, Česká republika

(210) **O 190856**

(220) 18.04.2003

(320) 18.04.2003

(511) 1, 3, 40

(540)



(510) (1) chemické výrobky určené pro průmysl (zejména chladicí a brzdové kapaliny a nemrznoucí směsi do chladících souprav dopravních prostředků); (3) přípravky pro čištění, leštění, odmašťování a broušení, autokosmetika, přípravky k ošetřování povrchů materiálů na bázi vosků, přípravky na odstraňování skvrn laků a barev z karoserií automobilů a skel; (40) regenerace a recyklace odpadů, likvidace odpadů, likvidace nebezpečných odpadů, likvidace chemických látek, chladících a nemrznoucích směsí, spalování odpadů, třídění a zpracování odpadů.

(730) **AUTRANGE, s.r.o.**, Tř. 1. máje 328, Hranice, Česká republika

(740) RNDr. Halaxová Zdeňka, TETRAPAT, Univerzitní 7, Olomouc

(210) **O 190894**

(220) 22.04.2003

(320) 22.04.2003

(511) 32

(540)



(510) (32) nealkoholické nápoje, ovocné a zeleninové šťávy, iontové a energetické nápoje, džusy, sirupy, práškové přípravky pro výrobu nealkoholických, ovocných, iontových a energetických nápojů a džusů.

(730) **Osotspa Company Limited**, 2100 Ramkhamhaeng Road, Huamak, Bangkapi, Bangkok, Thajsko

(740) Ing. Petr Soukup, patentový a známkový zástupce, Švédská 3, Olomouc

(210) **O 190895**

(220) 22.04.2003

(320) 22.04.2003

(511) 1, 2, 3, 5, 35, 36, 37, 39, 43

(540)



- (510) (1) chemické výrobky pro průmysl, vědy, fotografii, zemědělství, zahradnictví, lesnictví, umělé pryskyřice, plastické hmoty v surovém stavu, hnojiva pro půdu, chemické prostředky pro konzervování potravin, trísloviny, průmyslová pojidla a lepidla, veškeré výše uvedené výrobky včetně látek klasifikovaných jako výbušné, oxidující, hořlavé, toxické, karcinogenní, nebezpečné pro životní prostředí a škodlivé pro zdraví, to vše spadající do tř. 1; (2) barvy, nátěry, laky, nátěrové hmoty syntetické, ochranné nátěry, střešní nátěry, průmyslové tmely, ochranné výrobky proti korozi a proti deteriorizaci dřeva, barviva, potravinářská barviva, mořidla, přírodní pryskyřice v surovém stavu, veškeré výše uvedené výrobky včetně látek klasifikovaných jako výbušné, oxidující, hořlavé, toxické, karcinogenní, nebezpečné pro životní prostředí a škodlivé pro zdraví, to vše spadající do tř. 2; (3) kosmetika, kosmetické přípravky, kosmetické výrobky, kosmetické krémy, pomády pro kosmetické účely, přípravky na rty, masážní krémy a přípravky, kosmetické přípravky chránící před sluncem, kosmetické přípravky do koupelí, kráslicí masky, maskara, líčící přípravky, rtěnky, přípravky proti pocení, oleje pro kosmetické a toaletní účely, mýdla, parfumerie, vonné oleje, vlasové vody, éterické oleje, pěny na holení, vody a krémy před a po holení, veškeré výrobky k péči, péštění a kráslení těla, pleť, očí, rtů, vlasů, rukou a nohou, čistící toaletní přípravky, odličovací a depilační přípravky, výživná a vitaminizovaná kosmetika, šampóny, vlasové přípravky, tužidla, laky a barvy na vlasy, zubní pasty, ústní vody, přípravky pro péči o ústní dutinu, nikoliv pro lékařské účely, desodorační prostředky pro osobní použití, vata pro kosmetické účely, nemedicínální toaletní přípravky a esence, prostředky namáčecí, prací, mýdlové, saponátové, bezfosfátové a další látky na praní, prostředky na odbarvování, bělení, odstraňování skvrn, moření a parfémování prádla, avivážní prostředky, přípravky pro odmašťování, čištění, drhnutí a broušení; (5) léčebné kosmetické výrobky, potraviny určené pro zvláštní výživu k léčebným účelům, výrobky dietetické určené k léčebným účelům, farmaceutické, veterinární a vitamínové přípravky, desinfekční prostředky, přípravky baktericidní a fungicidní spadající do této třídy, pesticidy, insekticidy a herbicidy, léčivé přípravky do koupele, antiseptické prostředky; (35) zprostředkování obchodu s výše uvedenými výrobky; (36) realitní činnost; (37) vodoinstalatérství, topenářství, truhlářství, instalace a opravy elektrických strojů a přístrojů, pronájem strojního a technologického vybavení autoservisů, provádění technických prohlídek; (39) silniční motorová doprava nákladní, pronájem a půjčování dopravních prostředků, motorových vozidel; (43) ubytovací služby.

(730) **Detecha, chemické výrobní družstvo**, Husovo náměstí 1208, Nové Město nad Metují, Česká republika

(740) Ing. Jiří Sedlák, KUDRLIČKA & SEDLÁK, Advokátní, patentová a známková kancelář, Husova 16, České Budějovice

(210) **O 190925**

(220) 22.04.2003

(320) 22.04.2003

(511) 3

(540) **AJAX ORANGE FORCE**

(510) (3) čistící přípravky, bělicí přípravky a jiné prací prostředky, úklidové, leštící a brousící přípravky, přípravky na drhnutí, mýdla pro domácnost.

(730) **COLGATE - PALMOLIVE COMPANY**, 300 Park Avenue, New York, Spojené státy americké, New York

(740) JUDr. Traplová Jarmila, Advokátní a patentová kancelář Traplová, Hakr, Kubát, Přístavní 24, Praha 7

(210) **O 190999**

(220) 23.04.2003

(320) 23.04.2003

(511) 16, 35

(540)



в Чешской  
Республике

(510) (16) časopis; (35) propagace a reklama.

(730) **SANPRESS s.r.o.**, Bellušova 1802, Praha 5, Česká republika

(210) **O 191026**

(220) 24.04.2003

(320) 24.04.2003

(511) 9, 16, 41

(540)

**KLOKOČÍ**

- (510) (9) data, databáze a jiné informační produkty na elektronických, magnetických a optických nosičích všeho druhu a v elektronických, datových, informačních a telekomunikačních sítích všeho druhu, související software a hardware, nosiče dat všeho druhu, zejm. diskety, CD romy, magnetické disky, optické disky, DVD, videokazety, nahrané videopásky, diapozitivy apod., multimediální informační katalogy v elektronické podobě, časopisy, periodika a knihy v elektronické podobě, nahraný software na CD a DVD discích a magnetických médiích, audiovizuální programy, audio programy, pohledy ilustrované se zvukovou nahrávkou, nahrané zvukové a zvukově obrazové záznamy, obaly na zvukové nosiče a videokazety; (16) papír, výrobky z papíru, periodické a neperiodické publikace, knihy, časopisy, brožury, divadelní přehledy, kulturní přehledy, umělecké časopisy, divadelní dekorace, fotografie, fotoalba, plakáty, pohledy, kalendáře, samolepky, papírové a umělohmotné tašky, tužky, pera a pastelky, papírové obaly všeho druhu, ubrusy a ubrusy, tácky, papírové vlajky, čepice a stínítka, informační a reklamní produkty v papírové formě, data a databáze obecně na papírových nosičích, umělecké, upomínkové nebo ozdobné předměty z papíru; (41) nakladatelství a vydavatelství periodických a neperiodických publikací v tištěné i elektronické podobě, agenturní činnost v oblasti kultury, zprostředkování kulturních a uměleckých akcí, setkání, výstav, soutěží, přednášek apod., ediční činnost, publikační činnost včetně nahrávání nosičů zvukových nebo obrazově zvukových, půjčování nahraných zvukových a nebo obrazově zvukových záznamů, šíření audiovizuálních děl, umělecká agentura, nahrávání nosičů zvukových nebo obrazově zvukových, pořádání kulturních a uměleckých akcí, setkání, výstav, soutěží, přednášek apod., pořady pro rozhlasové a televizní vysílání, zprostředkování v oblasti kultury, výchovy a zábavy.

- (730) Jiří Suchý, Lomená 52/702, Praha 6, Česká republika  
 (740) Ing. Jana Vandělková, Bohemia Patent, Hradební 3, Praha 1

- (210) O 191033  
 (220) 24.04.2003  
 (320) 24.04.2003  
 (511) 30

### SLIM SNACK

- (510) (30) cukroví, pečivo, sušenky, přípravky z obilovin, cukrovinky, obilné tyčinky.  
 (730) USAS spol. s r.o., Vinohradská 97, Praha 2, Česká republika  
 (740) Ing. Michal Jupa, patentový zástupce, Na Baních 1385, Praha 5 - Zbraslav

- (210) O 191037  
 (220) 24.04.2003  
 (320) 24.04.2003  
 (511) 9, 16, 35, 38, 41, 42  
 (540)



- (510) (9) publikace v elektronické podobě; (16) tiskoviny, periodické a neperiodické publikace, zejména časopisy, fotografie, plakáty, knihy, obalové materiály z plastických hmot, tiskařské štočky, papír a výrobky z papíru; (35) reklamní, inzertní a propagační činnost, elektronická inzerce, on-line inzerce, zajišťování předplatného, rozšiřování reklamních nebo inzertních materiálů; (38) šíření elektronických časopisů, periodik a knih v elektronické podobě prostřednictvím počítačové sítě, Internetu, pomocí satelitů apod., výměna, šíření zpráv a informací; (41) služby vydavatelství a nakladatelství periodických a neperiodických publikací v tištěné i elektronické podobě, zábavná a vzdělávací činnost, pořádání soutěží a anket; (42) tvorba elektronických časopisů, periodik a knih.  
 (730) E 63 a.s., Novodvorská 14/1010, Praha 4, Česká republika  
 (740) Ing. Jiří Sedlák, KUDRLIČKA & SEDLÁK, Advokátní, patentová a známková kancelář, Husova 16, České Budějovice

- (210) O 191038  
 (220) 24.04.2003  
 (320) 24.04.2003  
 (511) 29, 30  
 (540)

### NAMARA

- (510) (29) mléčné výrobky - sýry, máslo, jogurty; (30) pečivo trvanlivé plněné různě.  
 (730) NAMARA s.r.o., V Pláni 533/9, Praha 4, Česká republika

- (210) O 191044  
 (220) 25.04.2003  
 (320) 25.04.2003  
 (511) 43

(540)



- (510) (43) služby zajišťující stravování a nápoje, zejména provozování zařízení veřejného stravování, restaurace, bufety, jídelny, kavárny, bary, catering a gastronomické služby, služby zajišťující dočasné ubytování, zejména hostinská činnost, hotelové služby a ubytovací služby.  
 (590) Barevná  
 (730) Gestin Holding a. s., Na Poříčí 10/1040, Praha 1, Česká republika  
 (740) Mgr. Pomaizlová Karin, advokátka, Linklaters, v.o.s., Palác Myslbek, Na Příkopě 19/1096, Praha 1 - Staré Město

- (210) O 191045  
 (220) 25.04.2003  
 (320) 25.04.2003  
 (511) 41, 42  
 (540)



- (510) (41) výchova, vzdělání, zábava, sportovní a kulturní aktivity; (42) vědecké služby a s nimi spojený výzkum.  
 (730) PRO-BIO Svaz ekologických zemědělců, Nemocniční 53, Šumperk, Česká republika

- (210) O 191055  
 (220) 25.04.2003  
 (320) 25.04.2003  
 (511) 5  
 (540)

### INFANRIX PENTA

- (510) (5) farmaceutické přípravky a substance pro lidské použití, vakcíny.  
 (730) GlaxoSmithKline Biologicals S.A., Rue de l'Institut 89, B-1330 Rixensart, Belgie  
 (740) JUDr. Korejzová Zdeňka, KOREJZOVÁ & SPOL., Advokátní a patentová kancelář, Spálená 29, Praha 1

- (210) O 191064  
 (220) 25.04.2003  
 (320) 25.04.2003  
 (511) 37, 41, 43  
 (540)



- (510) (37) praní, žehlení, opravy a údržba oděvů a bytového textilu; (41) pořádání a organizování kulturních, společenských nebo sportovních akcí; (43) hotelové služby - hostinská a ubytovací činnost.

(730) **Brixen hotel a. s.**, Jiráskova 906, Havlíčkův Brod, Česká republika

(740) Ing. Střelák Jiří, Pařížská 17, Praha 1

(210) **O 191070**

(220) 28.04.2003

(320) 28.04.2003

(511) 6, 7, 9, 17, 19, 35, 39

(540)

## Argona

(510) (6) kovy surové nebo opracované, výrobky z kovu, oceli a slitin určené pro různé druhy průmyslu, hutní materiály všeho druhu, kovové spojovací materiály všeho druhu, strojírenské a stavební kovové materiály, kovové prvky, kovové konstrukce, jiné výrobky z kovu, které nejsou obsaženy v jiných třídách; (7) zařízení pro vrtné soupravy (9) anody, anodové baterie; (17) těsnící vybavení oken a dveří ze silikonové pryže, těsnící profily, výrobky z technické pryže, gumové těsnící materiály, napěněné hmoty, též z napěněného polystyrenu, tmel, těsnící, lepicí a armovací tmely pro stavebnictví, kovové izolační fólie, materiály na izolace, izolační nátěry, izolační oleje, izolační papír, izolační pásy, izolační plst, skleněná vlna jako izolační materiál, tepelně izolační prostředky, materiál na těsnění jako náhražky gumy, jiné stavební výrobky obsažené ve třídě 17; (19) stavební výrobky, zejména surové nebo polozpracované a nekovové stavební výrobky a konstrukce obsažené ve třídě 19; (35) činnost účetních poradců a vedení účetnictví, zprostředkovatelské služby v oblasti nákupu a prodeje zboží; (39) silniční motorová doprava a přeprava nákladní.

(730) **ARGONA, a. s.**, U Templu 8, Boskovice, Česká republika

(740) Ing. Jaromír Píkrýl, Patentová a známková kancelář, Včelín 1161, Hulín

(210) **O 191071**

(220) 28.04.2003

(320) 28.04.2003

(511) 9, 35, 38, 41, 42

(540)

(510) (9) informační systémy, databáze a jiné informační produkty na magnetických nosičích a v elektronických, datových, informačních a telekomunikačních sítích všeho druhu, související software a hardware, nosiče dat spadající do tř. 9, elektronické sítě, multimediální informační katalogy, elektronické časopisy, elektronická periodika a knihy v elektronické podobě, software pro informační systémy, databáze a produkty; (35) poskytování informací a jiných informačních produktů komerčního nebo reklamního charakteru v oblasti elektro; (38) zajišťování komunikačních služeb prostřednictvím internetu a jiných elektronických prostředků pro přenos informací; (41) vydavatelská činnost, vydavatelská činnost zejména v oblasti zkoušení a certifikace výrobků, certifikace systémů řízení jakosti výroby a výrobků, technické normalizace a osvědčování, v oblasti odborné literatury pro elektrotechniky, zajišťování školení a organizování přednáškové činnosti; (42) tvorba software, tvorba internetových informačních systémů, databází a aplikací.

(590) Barevná

(730) **IN-EL společnost s ručením omezeným**,

Lohenická 111, Praha 9, Česká republika

(740) Ing. Jaromír Píkrýl, Patentová a známková kancelář, Včelín 1161, Hulín

(210) **O 191072**

(220) 28.04.2003

(320) 28.04.2003

(511) 9, 35, 38, 41, 42

(540)



(510) (9) informační systémy, databáze a jiné informační produkty na magnetických nosičích a v elektronických, datových, informačních a telekomunikačních sítích všeho druhu, související software a hardware, nosiče dat spadající do tř. 9, elektronické sítě, multimediální informační katalogy, elektronické časopisy, elektronická periodika a knihy v elektronické podobě, software pro informační systémy, databáze a produkty; (35) zprostředkovatelské služby v oblasti nákupu a prodeje zboží, činnost organizačních poradců, organizační poradenství v oboru silnoproudé elektroniky, poskytování informací a jiných informačních produktů komerčního nebo reklamního charakteru v oblasti elektro; (38) zajišťování komunikačních služeb prostřednictvím internetu a jiných elektronických prostředků pro přenos informací; (41) vydavatelská činnost, vydavatelská činnost zejména v oblasti zkoušení a certifikace výrobků, certifikace systémů řízení jakosti výroby a výrobků, technické normalizace a osvědčování, v oblasti odborné literatury pro elektrotechniky, zajišťování školení a organizování přednáškové činnosti, vzdělávání a celoživotní vzdělávání pracovníků v oboru elektro; (42) tvorba software, tvorba internetových informačních systémů, databází a aplikací.

(590) Barevná

(730) **IN-EL společnost s ručením omezeným**,

Lohenická 111, Praha 9, Česká republika

(740) Ing. Jaromír Píkrýl, Patentová a známková kancelář, Včelín 1161, Hulín

(210) **O 191073**

(220) 28.04.2003

(320) 28.04.2003

(511) 6, 19, 37

(540)

(510) (6) hliníková okna a dveře, kování na okna, kovové okenní rámy, dveřní kliky (kovové), okenice (kovové), okenní uzávěry (kovové), okenní zarážky (kovové), klepadla na dveře, kovové dveře, dveřní kování, dveřní zarážky (kovové), dveřní zárubně (kovové), dveřní uzávěry, s výjimkou elektrických, dveřní zástrčky; (19) nekovové dveře, výplně pro dveře (nekovové), zárubně pro dveře (nekovové), dveře křídlové křivací (nekovové), dřevo jako polotovar, dřevo formovatelné, dřevo opracované, obložení ze dřeva, stavební dřevo, užitkové dřevo, dřevěné dveře, okenice nekovové, okénka dveřní nekovová, rámy na okna (nekovové), okna nekovová, dřevěná okna, plastová okna a dveře, spojovací prvky z



nekovových materiálů a plastů, stavební plasty a výrobky z nich pro stavebnictví, stavební sklo, stavební materiály nekovové všeho druhu, sklo na izolace (pro stavby), sklo mozaikové (chrámové), sklo okenní (kromě skel pro automobily), sklo tabulové (pro stavby); (37) stavebně montážní činnosti, montáž oken a dveří a dalších výplní stavebních otvorů z plastu, stavebnictví.

(730) **Marek Gajda**, Pěší 53/11, Darkovičky, Česká republika

(210) **O 191087**

(220) 28.04.2003

(320) 28.04.2003

(511) 16, 25, 28

(540)

## DEMENTOR

(510) (16) papír, lepenka a výrobky z těchto materiálů, které nejsou zařazeny do jiných tříd, tiskoviny a výrobky z papíru, zejména knihy s náměty z animovaných, akčních, dobrodružných, komediálních a/nebo dramatických filmů, komiksy, dětské knihy, časopisy s náměty z animovaných, akčních, dobrodružných, komediálních a/nebo dramatických filmů, omalovánky, cvičebnice, papírenské zboží, dopisní papír, obálky, bloky, diáře, poznámkové bločky, gratulace, obchodní vizitky, litografie, pera, tužky, obaly na pera a tužky, gumy na mazání, pastelky, zvýrazňovače, barevné tužky, malířské sady, křídla a tabule na psaní křídou, obtisky, papírové zažehlovací obtisky, plakáty, fotografie, přebaly na knihy, záložky do knih, kalendáře, dárkový balicí papír, papírové dárky rozdávané na večírcích a papírové dekorace, zejména papírové ubrousky, papírové prostírání, papírové podložky, krepový papír, papírové kloboučky, pozvánky, papírové ubrusy, papírové ozdoby jako dekorace na zákusky, tištěné obtisky pro našití nebo jako aplikované ozdoby, tištěné vzory na kostýmy, pyžama, trika a trička, potřeby pro knižní vazby, lepidla pro papírenství nebo domácnost, materiál pro umělce, štetce, psací stroje a kancelářské potřeby (vyjímaje nábytek), učební pomůcky s výjimkou aparátů, plastické obaly (nezařazené do jiných tříd), písma pro tiskárny, štočky; (25) dámské, pánské a dětské oděvy, zejména košile, trika a trička, sportovní oblečení, kalhoty, džíny, krátké kalhoty, dámské vestičky, oblečení do deště, látkové bryndáky, sukně, blůzy, kostýmy, šle, svetry, saka, kabáty, pláštěnky, zimní kombinézy, vázanky, dámské dlouhé šaty, klobouky, čepice, štítky proti slunci, pásky, šátky, oblečení na spaní, pyžama, luxusní prádlo, spodní prádlo, plavky a kostýmy skládající se z obleku a obličejové masky, obuv a kloboučnické zboží; (28) hračky a sportovní zboží včetně her a jiných věcí na hraní, zejména akční figurky a jejich příslušenství, plyšové hračky, balóny, hračky do vany, rajtovací hračky, příslušenství ke karetním hrám, hrací karty, auta na hraní, panenky, létací kotouče, kapesní elektronické hry, stolní hry, karetní hry, manipulativní hry, společenské hry, počítačové společenské hry provozované bez spojení s televizorem, akční hry, samostatné hrací přístroje s výstupem pro video, skládačky a manipulativní skládačky, papírové škrabošky, skateboardy, brusle, stříkací vodní hračky, míče - zejména míče na hřiště, míče na fotbal, baseball, košíkovou, baseballové rukavice, pravidla pro rekreační účely, porézní plováky pro rekreační účely, surfová prkna, plovací desky pro rekreační účely, plovací ploutve, pistole jako dětské hračky, dětské nádobíčko, dětské lavičky, ozdoby na vánoční stromeček.

(730) **Warner Bros. Entertainment Inc.**, 4000 Warner Blvd., Burbank, Spojené státy americké, California

(740) JUDr. Matějka Jan, Advokátní a patentová kancelář Čermák, Hořejš, Myslíl, Národní 32, Praha 1

(210) **O 191089**

(220) 28.04.2003

(320) 28.04.2003

(511) 16, 25, 28

(540)

## WORMTAIL

(510) (16) papír, lepenka a výrobky z těchto materiálů, které nejsou zařazeny do jiných tříd, tiskoviny a výrobky z papíru, zejména knihy s náměty z animovaných, akčních, dobrodružných, komediálních a/nebo dramatických filmů, komiksy, dětské knihy, časopisy s náměty z animovaných, akčních, dobrodružných, komediálních a/nebo dramatických filmů, omalovánky, cvičebnice, papírenské zboží, dopisní papír, obálky, bloky, diáře, poznámkové bločky, gratulace, obchodní vizitky, litografie, pera, tužky, obaly na pera a tužky, gumy na mazání, pastelky, zvýrazňovače, barevné tužky, malířské sady, křídla a tabule na psaní křídou, obtisky, papírové zažehlovací obtisky, plakáty, fotografie, přebaly na knihy, záložky do knih, kalendáře, dárkový balicí papír, papírové dárky rozdávané na večírcích a papírové dekorace, zejména papírové ubrousky, papírové prostírání, papírové podložky, krepový papír, papírové kloboučky, pozvánky, papírové ubrusy, papírové ozdoby jako dekorace na zákusky, tištěné obtisky pro našití nebo jako aplikované ozdoby, tištěné vzory na kostýmy, pyžama, trika a trička, potřeby pro knižní vazby, lepidla pro papírenství nebo domácnost, materiál pro umělce, štetce, psací stroje a kancelářské potřeby (vyjímaje nábytek), učební pomůcky s výjimkou aparátů, plastické obaly (nezařazené do jiných tříd), písma pro tiskárny, štočky; (25) dámské, pánské a dětské oděvy, zejména košile, trika a trička, sportovní oblečení, kalhoty, džíny, krátké kalhoty, dámské vestičky, oblečení do deště, látkové bryndáky, sukně, blůzy, kostýmy, šle, svetry, saka, kabáty, pláštěnky, zimní kombinézy, vázanky, dámské dlouhé šaty, klobouky, čepice, štítky proti slunci, pásky, šátky, oblečení na spaní, pyžama, luxusní prádlo, spodní prádlo, plavky a kostýmy skládající se z obleku a obličejové masky, obuv a kloboučnické zboží; (28) hračky a sportovní zboží včetně her a jiných věcí na hraní, zejména akční figurky a jejich příslušenství, plyšové hračky, balóny, hračky do vany, rajtovací hračky, příslušenství ke karetním hrám, hrací karty, auta na hraní, panenky, létací kotouče, kapesní elektronické hry, stolní hry, karetní hry, manipulativní hry, společenské hry, počítačové společenské hry provozované bez spojení s televizorem, akční hry, samostatné hrací přístroje s výstupem pro video, skládačky a manipulativní skládačky, papírové škrabošky, skateboardy, brusle, stříkací vodní hračky, míče - zejména míče na hřiště, míče na fotbal, baseball, košíkovou, baseballové rukavice, pravidla pro rekreační účely, porézní plováky pro rekreační účely, surfová prkna, plovací desky pro rekreační účely, plovací ploutve, pistole jako dětské hračky, dětské nádobíčko, dětské lavičky, ozdoby na vánoční stromeček.

(730) **Warner Bros. Entertainment Inc.**, 4000 Warner Blvd., Burbank, Spojené státy americké, California

(740) JUDr. Matějka Jan, Advokátní a patentová kancelář Čermák, Hořejš, Myslíl, Národní 32, Praha 1

(210) **O 191091**

(220) 28.04.2003

(320) 28.04.2003

(511) 16, 25, 28

(540)

## PADFOOT

(510) (16) papír, lepenka a výrobky z těchto materiálů, které nejsou zařazeny do jiných tříd, tiskoviny a výrobky z papíru, zejména knihy s náměty z animovaných, akčních,

dobrodružných, komediálních a/nebo dramatických filmů, komiksy, dětské knihy, časopisy s náměty z animovaných, akčních, dobrodružných, komediálních a/nebo dramatických filmů, omalovánky, cvičebnice, papírenské zboží, dopisní papír, obálky, bloky, diáře, poznámkové bločky, gratulace, obchodní vizitky, litografie, pera, tužky, obaly na pera a tužky, gumy na mazání, pastelky, zvyrazňovače, barevné tužky, malířské sady, křídly a tabule na psaní křídou, obtisky, papírové zažehlovací obtisky, plakáty, fotografie, přebaly na knihy, záložky do knih, kalendáře, dárkový balicí papír, papírové dárky rozdávané na večírcích a papírové dekorace, zejména papírové ubrusy, papírové prostírání, papírové podložky, krepový papír, papírové kloboučky, pozvánky, papírové ubrusy, papírové ozdoby jako dekorace na zákusky, tištěné obtisky pro našití nebo jako aplikované ozdoby, tištěné vzory na kostýmy, pyžama, trika a trička, potřeby pro knižní vazby, lepidla pro papírenství nebo domácnost, materiál pro umělce, štětce, psací stroje a kancelářské potřeby (vyjímaje nábytek), učební pomůcky s výjimkou aparátů, plastické obaly (nezařazené do jiných tříd), písma pro tiskárny, štočky; (25) dámské, pánské a dětské oděvy, zejména košile, trika a trička, sportovní oblečení, kalhoty, džíny, krátké kalhoty, dámské vestičky, oblečení do deště, látkové bryndáky, sukně, blůzy, kostýmy, šle, svetry, saka, kabáty, pláštěnky, zimní kombinézy, vázanky, dámské dlouhé šaty, klobouky, čepice, štítky proti slunci, pásky, šátky, oblečení na spaní, pyžama, luxusní prádlo, spodní prádlo, plavky a kostýmy skládající se z obleku a obličejové masky, obuv a kloboučnické zboží; (28) hračky a sportovní zboží včetně her a jiných věcí na hraní, zejména akční figurky a jejich příslušenství, plyšové hračky, balóny, hračky do vany, rajtovací hračky, příslušenství ke karetním hrám, hrací karty, auta na hraní, panenky, létací kotouče, kapesní elektronické hry, stolní hry, karetní hry, manipulativní hry, společenské hry, počítačové společenské hry provozované bez spojení s televizorem, akční hry, samostatné hrací přístroje s výstupem pro video, skládačky a manipulativní skládačky, papírové škrabošky, skateboardy, brusle, stříkací vodní hračky, míče - zejména míče na hřiště, míče na fotbal, baseball, košíkovou, baseballové rukavice, pravidla pro rekreační účely, porézní plováky pro rekreační účely, surfová prkna, plovací desky pro rekreační účely, plovací ploutve, pistole jako dětské hračky, dětské nádobičko, dětské lavičky, ozdoby na vánoční stromeček.

- (730) **Warner Bros. Entertainment Inc.**, 4000 Warner Blvd., Burbank, Spojené státy americké, California  
 (740) JUDr. Matějka Jan, Advokátní a patentová kancelář Čermák, Hořejš, Myslíl, Národní 32, Praha 1

- (210) **O 191092**  
 (220) 28.04.2003  
 (320) 28.04.2003  
 (511) 16, 25, 28  
 (540)

## PRONGS

- (510) (16) papír, lepenka a výrobky z těchto materiálů, které nejsou zařazeny do jiných tříd, tiskoviny a výrobky z papíru, zejména knihy s náměty z animovaných, akčních, dobrodružných, komediálních a/nebo dramatických filmů, komiksy, dětské knihy, časopisy s náměty z animovaných, akčních, dobrodružných, komediálních a/nebo dramatických filmů, omalovánky, cvičebnice, papírenské zboží, dopisní papír, obálky, bloky, diáře, poznámkové bločky, gratulace, obchodní vizitky, litografie, pera, tužky, obaly na pera a tužky, gumy na mazání, pastelky, zvyrazňovače, barevné tužky, malířské sady, křídly a tabule na psaní křídou, obtisky, papírové zažehlovací obtisky, plakáty, fotografie, přebaly na knihy, záložky do knih,

kalendáře, dárkový balicí papír, papírové dárky rozdávané na večírcích a papírové dekorace, zejména papírové ubrusy, papírové prostírání, papírové podložky, krepový papír, papírové kloboučky, pozvánky, papírové ubrusy, papírové ozdoby jako dekorace na zákusky, tištěné obtisky pro našití nebo jako aplikované ozdoby, tištěné vzory na kostýmy, pyžama, trika a trička, potřeby pro knižní vazby, lepidla pro papírenství nebo domácnost, materiál pro umělce, štětce, psací stroje a kancelářské potřeby (vyjímaje nábytek), učební pomůcky s výjimkou aparátů, plastické obaly (nezařazené do jiných tříd), písma pro tiskárny, štočky; (25) dámské, pánské a dětské oděvy, zejména košile, trika a trička, sportovní oblečení, kalhoty, džíny, krátké kalhoty, dámské vestičky, oblečení do deště, látkové bryndáky, sukně, blůzy, kostýmy, šle, svetry, saka, kabáty, pláštěnky, zimní kombinézy, vázanky, dámské dlouhé šaty, klobouky, čepice, štítky proti slunci, pásky, šátky, oblečení na spaní, pyžama, luxusní prádlo, spodní prádlo, plavky a kostýmy skládající se z obleku a obličejové masky, obuv a kloboučnické zboží; (28) hračky a sportovní zboží včetně her a jiných věcí na hraní, zejména akční figurky a jejich příslušenství, plyšové hračky, balóny, hračky do vany, rajtovací hračky, příslušenství ke karetním hrám, hrací karty, auta na hraní, panenky, létací kotouče, kapesní elektronické hry, stolní hry, karetní hry, manipulativní hry, společenské hry, počítačové společenské hry provozované bez spojení s televizorem, akční hry, samostatné hrací přístroje s výstupem pro video, skládačky a manipulativní skládačky, papírové škrabošky, skateboardy, brusle, stříkací vodní hračky, míče - zejména míče na hřiště, míče na fotbal, baseball, košíkovou, baseballové rukavice, pravidla pro rekreační účely, porézní plováky pro rekreační účely, surfová prkna, plovací desky pro rekreační účely, plovací ploutve, pistole jako dětské hračky, dětské nádobičko, dětské lavičky, ozdoby na vánoční stromeček.

- (730) **Warner Bros. Entertainment Inc.**, 4000 Warner Blvd., Burbank, Spojené státy americké, California  
 (740) JUDr. Matějka Jan, Advokátní a patentová kancelář Čermák, Hořejš, Myslíl, Národní 32, Praha 1

- (210) **O 191093**  
 (220) 28.04.2003  
 (320) 28.04.2003  
 (511) 35, 38, 42  
 (540)

## PAUL MITCHELL

- (510) (35) systematizace informací do databází, automatizované zpracování dat, správa dat v databázích; (38) přenos zpráv a obrazových informací pomocí počítače, elektronické nástěnky; (42) tvorba a správa webových stránek, umístění webových stránek, poradenství v oblasti počítačového hardware a software, tvorba software a jeho instalace, aktualizace a údržba software, přenos dat nebo dokumentů z fyzických nosičů na elektronické nosiče.  
 (730) **Ludvík Paseka**, Sídliště 536, Hejnice, Česká republika  
 (740) JUDr. Tomáš Jindra, AK Sodomka-Souček-Jindra-Mokrý & partneři, U Prašné brány 3, Praha 1

- (210) **O 191096**  
 (220) 28.04.2003  
 (320) 28.04.2003  
 (511) 11, 16, 18, 21, 22, 24, 25, 28  
 (540)



- (510) (11) zahradní grily; (16) kancelářské potřeby; (18) batohy, tašky, zejména sportovní tašky; (21) chladicí boxy

přenosné - neelektrické, chladicí nádoby, chladicí a mrazicí láhve; (22) stany; (24) spací pytle; (25) oděvy, obuv, kloboučnické zboží, zejména sportovní oblečení, pletené výrobky, kožené oblečení, lyžařské rukavice, sportovní boty; (28) hračky, hry, míče všeho druhu, posilovací stroje.

(590) Barevná

(730) **HUSKY CZ s.r.o.**, Huťská 2985/5, Praha 4, Česká republika

(740) Patentservis Praha a.s., Jivenská 1273/1, Praha 4

(210) **O 191129**

(220) 29.04.2003

(320) 29.04.2003

(511) 7

(540)



(510) (7) převodové mechanismy, s výjimkou mechanismů pro pozemní vozidla, převodové skříně, s výjimkou převodovek pro pozemní vozidla, převodovky strojů, spojky, s výjimkou spojek pro pozemní vozidla, brzdy (díly), nikoliv pro motorová vozidla, pohonné mechanismy, jiné než pro pozemní vozidla, spojky hřídelové (stroje).

(730) **PSP Pohony a.s.**, Kojetínská 358/71, Přerov, Česká republika

(740) Mgr. František Stratil, advokát, Wellnerova 1, Olomouc

(210) **O 191253**

(220) 02.05.2003

(320) 02.05.2003

(511) 41

(540)



(510) (41) vzdělávání, výchova.

(730) **Pavel Svoboda**, Mánesova 474, Frýdek-Místek, Česká republika

(210) **O 191254**

(220) 02.05.2003

(320) 02.05.2003

(511) 3

(540)

**come closer**

(510) (3) parfémy, parfumerie, kosmetické výrobky, kosmetika.

(730) **Mgr. Saher Huneidi**, Tř. Míru 37, Olomouc, Česká republika

(740) JUDr. Prchala Helmut, patentový zástupce, Rekreační 27, Hlučín - Bobrovniky

(210) **O 191255**

(220) 02.05.2003

(320) 02.05.2003

(511) 16, 20, 26, 28, 35, 40, 41, 42



(510) (16) veškeré papírenské výrobky a výrobky z lepenky uvedené v této třídě, psací a kancelářské potřeby (kromě nábytku), architektonické makety, periodické a neperiodické tiskoviny všeho druhu, časopisy, knihy, knížky (brožované), noviny, zpěvníky, knihařské vazby, malby (obrazy) zarámované či nezarámované, alba, diáře, fotografie, grafické reprodukce, grafiky, etikety (kromě textilních), kalendáře, katalogy, letáky, navštívenky, pečeti, penály, plakáty, plány, pohlednice, portréty, poštovní známky, kontrolní známky, praporky z papíru, prospekty, razítka, rytiny, samolepky, sošky (figurky) z papírové hmoty, učební pomůcky kromě přístrojů, vzory na kopírování, vzory pro výšivky, reklamní tabule z papíru nebo lepenky, perforované karty do žakárových strojů, tiskopisy; (20) busty ze dřeva, vosku, sádry nebo umělých hmot, figurky (sošky) ze dřeva, vosku, sádry nebo umělých hmot, umělecká díla ze dřeva, vosku, sádry nebo umělých hmot, nábytek (bytové zařízení), ozdobné kování (nekovové), dekorační předměty (přenosné), nástěnné ozdoby (bytové zařízení), nádoby z umělých hmot jako obaly, rámy na obrazy, lišty na rámy obrazů, proutěné zboží, předměty ze slámy, truhlářské umělecké výrobky, závěsy (bambusové, korálkové ozdobné); (26) bambule, brože (jako oděvní doplňky), čelenky, etikety na prádlo a oděvy, knoflíky (textilní galanterie), krajky, ozdoby kloboukové (ne z drahých kovů), ozdoby nažehlovací textilních výrobků, ozdoby do vlasů, ozdoby na obuv (ne z drahých kovů), ozdobné odznaky, peří (oděvní doplňky), prýmkařské zboží, přezky (na obuv, na opasky), přičesky z vlasů, sítky do vlasů, spony (na obuv, na oděvy, na opasky), spony ozdobné do vlasů, stuhy (textilní galanterie), umělé květiny, umělé ovoce, umělé větve, výšivky; (28) hračky, hry společenské, hry stolní, hry automatické (kromě těch, které se uvádějí do chodu vhozením mince nebo těch, které jsou užívány výhradně s televizním přijímačem), divadelní masky, karnevalové masky, kotiliony (plesové ozdoby), loutky, maňasci (prstové loutky), ozdoby na vánoční stroměčky (s výjimkou osvětlení a cukrovinek), hrací žetony; (35) reklama, reklamní agentury, reklama on line v počítačové síti, reprografie, kopírování nebo rozmnožování (reprodukce) dokumentů, zpracování textů, příprava inzertních sloupků, vydávání reklamních nebo náborových, propagačních a inzertních textů, marketingové studie, organizování výstav (komerčních nebo reklamních), umělci (agentury); (40) barvení kůže, látek, textilu a textilií, kreslení, rýsování laserem, litografické tisky, pozlacování, plátování zlatem, stříbření, plátování stříbrem, rámování uměleckých děl, rytí, gravírování, umělecko řemeslné zpracování kovů a kamene, úprava a zpracování textilií, tisk vzorů, hlubotisk (fotografické leptání), vazby publikací (knihařství), vypalování keramiky, vyšívání; (41) vydavatelská a nakladatelská činnost, vydávání knih, časopisů a neperiodických publikací, vydávání textů s výjimkou reklamních nebo náborových, vše též v elektronické podobě, digitální zpracování obrazu, organizování a vedení seminářů, organizování a vedení kulturních nebo vzdělávacích výstav, organizování soutěží (vzdělávacích nebo zábavných), poradenství pro volbu povolání, pořádání a řízení pracovních setkání (školení), výchovně zábavné klubové

služby, školení, vyučování, vzdělávání, praktický výcvik; (42) grafický design, průmyslový design, umělecký design, navrhování obalů (obalový design), interiérová výzdoba, odborné poradenství v oblasti grafických návrhů včetně jejich realizace, tvorba presentačních (webových) stránek.

(730) **Arnoštka Juračková, akademická malířka**, náměstí Republiky 8, Blansko, Česká republika

(740) Ing. Jandová Marie, Nerudova 1095, Kuřim



(210) **O 191262**

(220) 02.05.2003

(320) 02.05.2003

(511) 4, 30, 31, 39

(540)



(510) (4) průmyslové oleje a tuky, paliva včetně benzínu pro motory; (30) mouka a přípravky z obilnin; (31) výrobky zemědělské, zahradnické, lesní, zrní, živá zvířata, čerstvé ovoce a zelenina, osivo, krmivo pro zvířata, slad; (39) zprostředkovatelská činnost v oblasti dopravy, balení a skladování zboží.

(590) Barevná

(730) **Pilstl Trading, s.r.o.**, Nad Opatovem 2/2140, Praha 4, Česká republika

(210) **O 191263**

(220) 02.05.2003

(320) 02.05.2003

(511) 6, 20

(540)

## INTERIUS

(510) (6) kování k posuvným dveřím nábytku; (20) posuvné dveře k nábytku.

(730) **INTERIUS s. r. o.**, Košťálkova 1103/2, Praha 8, Česká republika

(740) Ing. Král Jiří, patentový zástupce, Štěpánská 45, Praha 1

(210) **O 191264**

(220) 02.05.2003

(320) 02.05.2003

(511) 6, 20

(540)



(510) (6) kování k posuvným dveřím nábytku; (20) posuvné dveře k nábytku.

(730) **INTERIUS s. r. o.**, Košťálkova 1103/2, Praha 8, Česká republika

(740) Ing. Král Jiří, patentový zástupce, Štěpánská 45, Praha 1

(210) **O 191269**

(220) 02.05.2003

(320) 02.05.2003

(511) 35, 39, 43

(540)

(510) (35) reklamní a propagační služby; (39) služby cestovního ruchu spojené s dopravou a organizováním cest, průvodcovské služby; (43) služby cestovní kanceláře, spojené se zajištěním ubytování a stravování.

(590) Barevná

(730) **ASIANA, spol. s r.o.**, Terronská 68, Praha 6, Česká republika

(740) Ing. Vlasta Sedláčková, PROPATENT, Ke Kateřinkám 1393, Praha 4

(210) **O 191271**

(220) 02.05.2003

(320) 02.05.2003

(511) 16, 35, 41

(540)

**Odbavíme vaše sny**  
www.mip.cz

(510) (16) tiskoviny, výrobky z papíru, fotografie, plakáty, letáky, kalendáře, karty, alba, kancelářské potřeby; (35) organizování výstav a veletrhů k obchodním a reklamním účelům, zprostředkování služeb v obchodě, propagační, inzertní a reklamní činnost; (41) organizování výstav a veletrhů k výchovným a kulturním účelům, vydavatelská činnost, činnost konzultační, vzdělávací, pořádání konferencí a symposií, vše spadající do třídy 41.

(730) **M.I.P. Group, a.s.**, Hollarovo nám. 11, Praha 3, Česká republika

(740) Ing. Vlasta Sedláčková, PROPATENT, Ke Kateřinkám 1393, Praha 4

(210) **O 191273**

(220) 02.05.2003

(320) 02.05.2003

(511) 31

(540)

## AMINODIP

(510) (31) krmivo pro ryby a jiná zvířata, tekuté přísady do krmení pro ryby a jiná zvířata.

(730) **Jaroslav Těšínský**, Radětiňská 1975, Pelhřimov, Česká republika

(740) Ing. Vlasta Sedláčková, PROPATENT, Ke Kateřinkám 1393, Praha 4

(210) **O 191282**

(220) 02.05.2003

(320) 02.05.2003

(511) 6, 19, 20, 22, 24, 37

(540)



(510) (6) kovové rolety, žaluzie, markýzy, baldachýny, garážová a průmyslová vrata, vjezdové brány, montované garáže;

- (19) nekovové rolety, žaluzie, markýzy, baldachýny, garážová a průmyslová vrata, vjezdové brány, montované garáže; (20) vnitřní rolety, žaluzie a baldachýny; (22) lištové okenní žaluzie, markýzy z textilních a syntetických materiálů, sítě; (24) textilní rolety, sítě proti hmyzu; (37) montáž, servis a opravy.
- (730) **ALUROL, spol. s r. o.**, Kapitána Jaroše 108, Nové Město nad Metují, Česká republika
- (740) Ing. Škoda Milan, Nahořanská 308, Nové Město nad Metují

- (210) **O 191287**  
 (220) 05.05.2003  
 (320) 05.05.2003  
 (511) 28, 35, 40  
 (540)

## SHER-WOOD

- (510) (28) hokejové brusle, hokejové puky, hokejové a brankářské hole pro lední hokej a pro hokejbal, čepele holí, brusle s botami včetně chráničů na brusle, hokejová ochranná výstroj, jmenovitě rukavice, helmy, chrániče ramen, betony pro brankáře, ochranné vesty pro brankáře, ochrana očí, chrániče loktů, kolen, obličejové masky, chrániče předloktí, chrániče hrudníku a zad, polštářované chrániče ramen, návleky, nákolenníky, nátepníky, hokejové přilby, výstroj pro fotbal, jmenovitě nárameníky, náloketníky, chrániče holení, brankářské rukavice, míče, sportovní nářadí a náčiní, hry, hračky, maskoty; (35) systemizace informací do počítačových databází; (40) dřevovýroba.
- (730) **SWISSPORT s.r.o.**, Dobrovského 867/42, Brno, Česká republika
- (740) Ing. Kania František, Patentová kancelář Kania, Sedlák, Smola, Mendlovo nám. 1a, Brno

- (210) **O 191308**  
 (220) 05.05.2003  
 (320) 14.11.2002  
 (511) 19  
 (540)

## GEOPLAST

- (510) (19) nekovové stavební materiály, zvláště těsnící materiály pro skládku zabraňující znečištění půdy.
- (730) **EUROVIA (societe anonyme)**, 18, place de l'Europe, Rueil Malmaison, Francie
- (740) Patentservis Praha a.s., Jivenská 1273/1, Praha 4

- (210) **O 191310**  
 (220) 05.05.2003  
 (320) 05.05.2003  
 (511) 35, 41, 43  
 (540)



- (510) (35) zprostředkovatelská činnost v oblasti obchodu, propagace, reklama a inzerce všemi druhy médií; (41) služby nočních klubů; (43) hotelové, restaurační a barové služby, včetně poskytování stravy, provozování společenských středisek poskytujících služby v oblasti konzumace pokrmů a nápojů, ubytovací služby v hotelích, penzionech a jiných ubytovacích zařízeních, catering.
- (730) **TOUCH OF PENELLO s.r.o.**, Štěpánská 633/49, Praha 1, Česká republika
- (740) Ing. Michal Jupa, patentový zástupce, Na Baních 1385, Praha 5 - Zbraslav

- (210) **O 191312**  
 (220) 05.05.2003  
 (320) 04.11.2002  
 (511) 9  
 (540)

## MEDLEY

- (510) (9) počítačové programy včetně diagnostického a flash softwaru pro aktualizaci, opravy, úpravu a údržbu lékařských nástrojů a počítačových programů pro lékařské nástroje a pro sdělování informací mezi lékařskými nástroji a počítačovými programy pro lékařské nástroje včetně infúzních pump pro lékařské roztoky, programovacích modulů pro pumpy a jiných lékařských nástrojů.
- (730) **ALARIS Medical Systems, Inc.**, Wateridge Circle, San Diego, Spojené státy americké, California
- (740) JUDr. Karel Čermák, advokát, Národní třída 32, Praha 1

- (210) **O 191313**  
 (220) 05.05.2003  
 (320) 06.11.2002  
 (511) 5  
 (540)

## TRIMATRA

- (510) (5) farmaceutické a veterinární přípravky a substance.
- (730) **Pfizer Products Inc.**, Eastern Point Road, Groton, Spojené státy americké, Connecticut
- (740) JUDr. Matějka Jan, Advokátní a patentová kancelář Čermák, Hořejš, Myslíl, Národní 32, Praha 1

- (210) **O 191314**  
 (220) 05.05.2003  
 (320) 06.11.2002  
 (511) 5  
 (540)

## JETTIZO

- (510) (5) farmaceutické a veterinární přípravky a substance.
- (730) **Pfizer Products Inc.**, Eastern Point Road, Groton, Spojené státy americké, Connecticut
- (740) JUDr. Matějka Jan, Advokátní a patentová kancelář Čermák, Hořejš, Myslíl, Národní 32, Praha 1

- (210) **O 191315**  
 (220) 05.05.2003  
 (320) 06.11.2002  
 (511) 5  
 (540)

## TRITORVIS

- (510) (5) farmaceutické a veterinární přípravky a substance.
- (730) **Pfizer Products Inc.**, Eastern Point Road, Groton, Spojené státy americké, Connecticut
- (740) JUDr. Matějka Jan, Advokátní a patentová kancelář Čermák, Hořejš, Myslíl, Národní 32, Praha 1

- (210) **O 191445**  
 (220) 07.05.2003  
 (320) 07.05.2003  
 (511) 2, 42  
 (540)

## ULTRAPHTOL

- (510) (2) organická barviva, pigmenty, opticky zjasňující prostředky, technické pomocné přípravky, organické meziprodukty a další chemikálie související s výrobou barviv, vše spadající do této třídy; (42) technická činnost v oboru organických barviv a ostatních chemických výrobků uvedených ve tř. 2 (koloristické práce laboratorního charakteru).

(730) **OSTACOLOR, a.s.**, Rybitví 294, Pardubice 20,  
Česká republika

(210) **O 191446**

(220) 07.05.2003

(320) 07.05.2003

(511) 2, 42

(540)

## TONOXYL

(510) (2) organická barviva, pigmenty, opticky zjasňující prostředky, technické pomocné přípravky, organické meziprodukty a další chemikálie související s výrobou barviv, vše spadající do této třídy; (42) technická činnost v oboru organických barviv a ostatních chemických výrobků uvedených ve tř. 2 (koloristické práce laboratorního charakteru).

(730) **OSTACOLOR, a.s.**, Rybitví 294, Pardubice 20,  
Česká republika

(210) **O 191453**

(220) 07.05.2003

(320) 07.05.2003

(511) 41

(540)



(510) (41) agenturní činnost v oblasti kultury a umění, provozování kulturních a kulturně - vzdělávacích zařízení.

(730) **PPF MAJETKOVÁ a.s.**, Na Klikovce 367, Praha 4,  
Česká republika

(210) **O 191466**

(220) 07.05.2003

(320) 07.05.2003

(511) 25

(540)

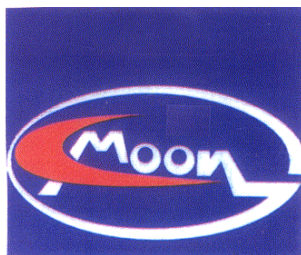

(510) (25) obuv, oděvy, pokrývky hlavy.

(590) Barevná

(730) **Euro Apple s.r.o.**, Kolbenova 159/7, Praha 9, Česká  
republika

(740) JUDr. Stanislav Stuna, advokát, Počernická 3225/2c, Praha  
10

(210) **O 191467**

(220) 07.05.2003

(320) 07.05.2003

(511) 25

(540)



## SUNTEC

(510) (25) obuv, oděvy, pokrývky hlavy.

(590) Barevná

(730) **Shen Wen Can**, Ciglerova 1083, Praha 9, Česká  
republika

(740) JUDr. Stanislav Stuna, advokát, Počernická 3225/2c, Praha  
10

(210) **O 191468**

(220) 07.05.2003

(320) 07.05.2003

(511) 25

(540)

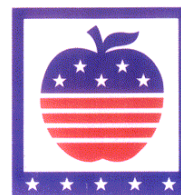

### Euro Jablko

(510) (25) obuv, oděvy, pokrývky hlavy.

(590) Barevná

(730) **Euro Apple s.r.o.**, Kolbenova 159/7, Praha 9, Česká  
republika

(740) JUDr. Stanislav Stuna, advokát, Počernická 3225/2c, Praha  
10

(210) **O 191493**

(220) 09.05.2003

(320) 09.05.2003

(511) 5

(540)

## CITA

(510) (5) farmaceutické výrobky.

(730) **Laboratoires IREX**, 22, Avenue Galilée, Le Plessis  
Robinson, Francie

(740) JUDr. Korejzová Zdeňka, KOREJZOVÁ & SPOL.  
Advokátní a patentová kancelář, Spálená 29, Praha 1

(210) **O 191495**

(220) 09.05.2003

(320) 11.12.2002

(511) 9, 25, 28

(540)

## LOCKHEED MARTIN

(510) (9) průzkumná a pozorovací zařízení pro užití ve vojenském a v národní bezpečnosti a při prosazování práva na zemi, ve vzduchu, na moři, zejména telemetrické senzory, radary, počítačový hardware, softwarové programy pro průzkum, pozorování, získání cílů a kontrolu palby vojenského výzbroje, a počítačová periferní zařízení, zařízení užívaná pro kontrolu palby vojenského výzbroje, senzory cílů, softwarové programy pro kontrolu integrity dat generovaných v bojových misích a simulacích boje a hardware a software pro senzory cílů, zejména viditelné a infračervené zobrazovací senzory, tepelné zobrazovací senzory, radary, senzory a lasery užívané pro měření délek a bojovou identifikaci a označování cílů, plošinové stabilizátory výzbroje a elektronické vybavení pro

vyrovnání senzorů a cílů, veškeré výše uvedené zboží užívané za účelem detekce, klasifikace, rozpoznávání a identifikace cílů a náhradní díly výše uvedeného, radary pro řízení odpalování střel a elektronické zařízení pro užití při vojenských operacích, operacích na obranu národní bezpečnosti a při prosazování práva na zemi, na moři a ve vzduchu a pro řízení řízených střel a odpalovací zařízení řízených střel, zejména senzory, detektory, procesory, vysílače, antény a zobrazovací projektory a obrazovky pro řízení odpalování střel, řízení odpalování, vyhledávání, klasifikaci a upřednostňování cílů, elektronická zařízení pro řízení a vedení letu střel, zejména naváděcí zařízení, senzory, detektory, procesory a vysílače pro řízení a vedení letu střel, výbuch střel a kontrolu působení výbuchu a počítačový hardware a počítačový software pro užití v oblasti řízených střel a odpalovacích zařízení pro řízené střely, radiační a chemické senzory, tlakové senzory a měniče tlaku, letecké vybavení, zejména výškoměry, navigační hardware, rádia a komunikační hardware, odpovídače, zobrazovací projektory a obrazovky pro řízení a kontrolu letadel, letecký software, multimediální software z oblasti vojenských vozidel a výzbroje a průzkumu prostoru na CD-ROM, schránky na nošení počítačů, programy počítačových her, programy počítačového softwaru pro simulaci letů a vojenská cvičení a simulaci tréninku ve vesmíru, podložky pod počítačové myši, interaktivní video hry a programy virtuální reality pro vojenská cvičení a simulaci tréninku ve vesmíru sestávající z počítačového hardwaru a softwaru, multimediální software z oblasti získávání a najímání lidských zdrojů nahraný na magnetických médiích, systémy pro řízení námořní a letecké dopravy, zejména radary, zobrazovací zařízení, pracovní stanice řídicích pracovníků, počítačový hardware a software pro kontrolní věže, komunikační zařízení a software pro řízení námořní dopravy a vojenské, komerční a soukromé letecké dopravy, televizní systémy, zabezpečené a nezabezpečené radiové a digitální komunikační systémy a komunikační systémy a systémy pro přepínání dat pro užití při vojenských aplikacích a operacích a aplikacích a operacích národní bezpečnosti a při prosazování práva, námořní a letecké systémy zpracovávající informace o počasí, zejména radary, počítačový hardware a software, displeje a pracovní stanice pro zpracování informací o počasí a předpověď počasí, zobrazovací systémy pro sběr dokumentů, zejména počítačový hardware, počítačový software a periferní zařízení na zpracování textových a číselných informací, počítačový software pro oblast obchodních procesů, telekomunikační hardware a software, kalkulačky, podložky pod myši, schránky na nošení počítačů, schránky na nošení osobních digitálních asistentů; (25) košile, halenky, trička, mikiny, bundy, klobouky a čepice; (28) zmenšené modely kosmických lodí, zmenšené modely letadel, zmenšené modely pozemních vojenských vozidel, zmenšené modely střel, gumové míče, míčky na golf.

- (730) **LOCKHEED MARTIN CORPORATION**, 6801 Rockledge Drive, Bethesda, Spojené státy americké, Maryland  
 (740) JUDr. Karel Čermák, advokát, Národní třída 32, Praha 1

- (210) **O 191503**  
 (220) 09.05.2003  
 (320) 09.05.2003  
 (511) 12, 25, 35, 37, 39, 41, 43  
 (540)

**Xtream**

- (510) (12) silniční a terénní vozidla, náhradní díly a příslušenství vozidel, spadající do této třídy; (25) oděvy, obuv, příkrývky hlavy; (35) zprostředkování v oblasti obchodu, reklamní, inzertní a propagační činnost, pořádání výstav a předváděcích akcí se zaměřením na komerční účely; (37) opravy, servis a údržba silničních a terénních vozidel, opravy a údržba příslušenství motorových vozidel; (39) doprava, služby v oblasti odtahu vozidel, organizování turistických jízd a zájezdů, provozování zkušebního terénního polygonu, provádění testovacích jízd se zaměřením na terénní vozidla; (41) vzdělávací, kulturní a sportovní činnost, pořádání sportovních a zábavních akcí, zejména soutěží terénních vozidel, klubová činnost se zaměřením na vozidla offroad, pořádání výstav a přehlídek vozidel offroad se zaměřením na sportovní účely a zábavu; (43) restaurační a ubytovací činnost, provozování rychlého občerstvení.  
 (730) **Fiedor Ján**, Spodní 1, Praha 5, Česká republika

- (210) **O 191508**  
 (220) 12.05.2003  
 (320) 12.05.2003  
 (511) 16, 25, 33  
 (540)



- (510) (16) papírenské výrobky, zejména obaly, obálky, tašky s potiskem, tiskoviny, etikety, prospekty, plakáty, letáky a jiné propagační výrobky z papíru a plastu v jiných třídách nezařazené, pohlednice, fotografie a jiná vyobrazení, modely, makety, upomínkové a dekorativní předměty z papíru, jiná trojrozměrná díla z papíru, vstupenky, kalendáře, diáře, sešity, psací potřeby a pouzdra na ně, kancelářské potřeby v jiné třídě neuvedené, stojánky na psací a kancelářské potřeby, stojánky na fotografie, mapy a jiná kartografická díla, etikety, obálky, tašky s potiskem a obaly z plastu v jiných třídách nezařazené; (25) dresy, trička, oděvy zejména sportovní, včetně obuvi sportovní, oděvní doplňky jako například klobouky, čepice a jiné pokrývky hlavy, šály, šátky, rukavice; (33) alkoholické nápoje všeho druhu, zejména lihoviny, pálenky, likéry, včetně nápojů míchaných a mixovaných.  
 (730) **Petr Zahradníček**, Zahradní 311/17, Loket, Česká republika  
 (740) Zeman Petr, ZEMAN - podkrušnohorská patentová a známková kancelář, Hradní 301, Loket

- (210) **O 191509**  
 (220) 12.05.2003  
 (320) 12.05.2003  
 (511) 20, 25, 40  
 (540)



- (510) (20) péřové spací pytle a spací pytle na kempování; (25) oděvy, bundy, péřové bundy; (40) zakázkové šití.

(730) **Věra Šolcová**, Horáčkova 1207/9, Praha 4, Česká republika

(210) **O 191511**  
 (220) 12.05.2003  
 (320) 12.05.2003  
 (511) 3, 4, 5, 21, 28  
 (540)



(510) (3) mýdla, vonné oleje, vlasové vody; (4) svíčky, knoty na svícení; (5) deodoranty jiné než pro osobní hygienu (vonná purpura, vonné rostliny, byliny); (21) podložky pod svíčky, svícny a zhasínadla ne z drahých kovů; (28) vánoční ozdoby.

(590) Barevná  
 (730) **MB MAND MADE s. r. o.**, Tálinská 1043, Praha 9, Česká republika  
 (740) JUDr. Žežulková Zuzana, advokátka, Belgická 23, Praha 2

(210) **O 191522**  
 (220) 12.05.2003  
 (320) 12.05.2003  
 (511) 9  
 (540)

## TOTRON

(510) (9) informační systém řízení výroby a spotřeby energií.  
 (730) **TRONIC CONTROL s.r.o.**, Dělnická 27, Praha 7, Česká republika

(210) **O 191524**  
 (220) 12.05.2003  
 (320) 12.05.2003  
 (511) 9, 16, 42  
 (540)



(510) (9) software, operační systémy, časopisy na CD nosičích; (16) časopisy; (42) tvorba software.

(590) Barevná  
 (730) **Software Media s. r. o.**, U Krbu 2395/17, Praha 10, Česká republika

(210) **O 191593**  
 (220) 14.05.2003  
 (320) 14.05.2003  
 (511) 12, 37  
 (540)



(510) (12) pozemní dopravní prostředky, motorová vozidla, osobní i nákladní a jejich součásti spadající do této třídy, pneumatiky pro pozemní dopravní prostředky, nápravy vozidel a další příslušenství pro vozidla spadající do této třídy; (37) pneuservis, protektorování pneumatik.

(730) **KAJGR spol. s r.o.**, Příbramská 853, Dobříš, Česká republika

(740) Ing. Střelák Jiří, Pařížská 17, Praha 1

(210) **O 191605**  
 (220) 14.05.2003  
 (320) 14.05.2003  
 (511) 1, 4  
 (540)

## SPECTRASYN

(510) (1) chemikálie užívané v průmyslu, petrochemické kapaliny užívané jako komponenty syntetických mazadel pro užití v motorových vozidlech a v průmyslu; (4) průmyslové oleje a tuky, mazadla (včetně benzínu) pro motory a osvětlovací látky, mazací oleje a mazací tuky.

(730) **Exxon Mobil Corporation**, 5959 Las Colinas Boulevard, Irving, Spojené státy americké, Texas  
 (740) JUDr. Petr Kalenský, Společná advokátní kancelář Všečeka Zelený Švorčík Kalenský a Partneři, Hájkova 2, Praha 2

(210) **O 191607**  
 (220) 14.05.2003  
 (320) 14.05.2003  
 (511) 41  
 (540)

## Barevný svět

(510) (41) natáčení filmů, filmová projekce.  
 (730) **Kubiček Radek**, Růženínská 904/7, Praha 4, Česká republika

(210) **O 191610**  
 (220) 14.05.2003  
 (320) 14.05.2003  
 (511) 35, 40, 41  
 (540)



(510) (35) reklama, propagační činnost, organizování výstav ke komerčním a reklamním účelům, počítačové zpracování dat, vyhledávání dat v počítačových souborech; (40) kopírování fotografických snímků, informace o zpracování fotografických materiálů, zpracování a adjustace fotografických materiálů; (41) fotografování, organizování výstav ke kulturním a společenským účelům, nakladatelská a vydavatelská činnost, reportérské služby, přednášková činnost, soutěže, sbírková (výstavní) činnost.

(730) **Svaz českých fotografů**, Seifertova 43, Praha 3, Česká republika

(210) **O 191665**  
 (220) 16.05.2003  
 (320) 16.05.2003  
 (511) 16, 35, 41  
 (540)

## Hlučínský týden

(510) (16) polygrafické výrobky papírenské - noviny; (35) zprostředkování v oblasti obchodu; (41) nakladatelství a vydavatelství.

(730) **Zemská správcovská a.s.**, Sokolská tř. 1788/60, Praha 2, Česká republika



(210) **O 191666**

(220) 16.05.2003

(320) 16.05.2003

(511) 16, 35, 41

(540)

**Krnovský týden**

(510) (16) polygrafické výrobky papírenské - noviny; (35) zprostředkování v oblasti obchodu; (41) nakladatelství a vydavatelství.

(730) **Zemská správcovská a.s.**, Sokolská tř. 1788/60, Praha 2, Česká republika(210) **O 191667**

(220) 16.05.2003

(320) 16.05.2003

(511) 18, 25

(540)

**waggon**

(510) (18) kožené kabelky, kufrы, imitace z kůže; (25) kožené bundy a kožené oděvy, oděvy z imitace z kůže, bundy, kalhoty, sukně, kabáty, oděvy sportovní, jeans oděvy, ponožky, plavky, trika, svetry, obuv, oděvy dámské, pánské, dětské.

(730) **Petra Francová**, Alej 17. listopadu 2695, Roudnice n. Labem, Česká republika(210) **O 191668**

(220) 16.05.2003

(320) 16.05.2003

(511) 9, 16, 41

(540)

 **DANCE TAPPERS**

(510) (9) přístroje pro záznam, přenos nebo reprodukci zvuku či obrazu, hardware výpočetní a/nebo komunikační a/nebo informační techniky, software na magnetických nosičích, magnetické nebo optické nosiče zvukových a/nebo obrazových záznamů nahrané i nenahrané, videokazety nahrané i nenahrané, audiokazety nahrané i nenahrané, audiovizuální programy, audioprogramy, audiovizuální díla, audiovizuální díla v digitální podobě, CD disky, videodiskety, audiodiskety, informace a záznamy v elektronické podobě, elektronické databáze a databázové produkty, informace a/nebo data a/nebo databáze a/nebo informační produkty na nosičích a/nebo v elektronických, datových informačních počítačových a komunikačních sítích, elektronické časopisy, knihy v elektronické podobě, multimediální noviny a časopisy, multimediální, zejména elektronická periodika, multimediální informační katalogy; (16) papír, lepenka a výrobky z těchto materiálů, které nejsou zařazeny do jiných tříd, tiskárenské výrobky, tiskoviny, časopisy, periodika, knihy, potřeby pro knižní vazby, fotografie, papírenské zboží, folie, kalendáře, katalogy, prospekty, plakáty, pohlednice, mapy, obálky, obaly, obaly na spisy, desky, desky na dokumenty, dopisní papír, držáky na psací potřeby, etikety kromě textilních, samolepky, vlajky papírové, papír balící, papírové ubrousky, psací potřeby, psací podložky, psací soupravy, lepidla pro papírenství nebo domácnost, materiál pro umělce, štetce, psací stroje a kancelářské potřeby s

výjimkou nábytku, kancelářské pořadače, učební a školní potřeby a pomůcky s výjimkou přístrojů, plastické obaly, které nejsou zařazeny do jiných tříd; (41) činnost vyučovací, výchovná, vzdělávací a zábavní včetně pořádání specializačních doškolovacích kurzů, sympozií a konferencí, doprovodné výstavy, provozování pracovní diskusního a zájmového klubu, organizování módních přehlídek pro výchovné vzdělávací, kulturní a zábavní účely, kromě módních přehlídek pro reklamní účely, tvorba audiovizuálních programů, koncertní a estrádní činnost, jakož i jiná veřejná hudební, taneční, pěvecká a zábavní produkce, pořádání kulturně zájmových, zábavních, tanečních a sportovně zábavních soutěží, činnost v oblasti sportovních aktivit, provozování tělovýchovných zařízení a zařízení, sloužících k regeneraci a rekondici, provozování golfových a tenisových hřišť, provozování bazénů, nakladatelská a vydavatelská činnost, distribuční a půjčovná činnost, spadající do této třídy, provozování galerií, obstaratelská a zprostředkovatelská činnost v souvisejících uvedených oborech, spadající do této třídy.

(590) Barevná

(730) **Milada Kerndlová**, Žernovnik 18, Černá Hora, Česká republika

(740) Ing. Dohnal Jiří, patentový zástupce, Nedbalova 29, Brno

(210) **O 191669**

(220) 16.05.2003

(320) 16.05.2003

(511) 16, 41

(540)

 **VÝCHODNÍ KURÝR**  
EASTERN COURIER • ВОСТОЧНЫЙ КУРЬЕР

(510) (16) periodické a neperiodické noviny; (41) vydavatelství publikací.

(590) Barevná

(730) **TATIANA JURINOVA**, Ke Goniu 88, Praha 6, Česká republika(210) **O 191670**

(220) 16.05.2003

(320) 16.05.2003

(511) 25, 28

(540)

**TITANWILLS**

(510) (25) oděvy; (28) potřeby pro sport, zařazené v této třídě.

(730) **Lenka Bednaříková**, Křenice 81, Křenice, p. Sibiřina, Česká republika(210) **O 191676**

(220) 16.05.2003

(320) 16.05.2003

(511) 35, 41, 42

(540)

 **SPOT**

(510) (35) propagační činnost, reklama, pomoc při řízení obchodní činnosti, obchodní administrativa, kancelářské práce; (41) výchova, vzdělávání, zábava, kulturní aktivity, zejména pořádání zájmových klubů, kulturních a společenských seminářů v oblasti ortopedie a traumatologie; (42) vědecké a technologické služby a s nimi spojený výzkum a návrhy, průmyslové analýzy a výzkum, návrh a vývoj počítačového hardwaru a softwaru, právní služby.

(730) **Ing. Alexandr Staněk**, Boženy Hofmeisterové 955, Praha 5 - Zbraslav, Česká republika

(740) Mgr. Petra Korejzová, KOREJZOVÁ & SPOL. Advokátní a patentová kancelář, Spálená 29, Praha 1

(210) **O 191688**

(220) 19.05.2003

(320) 19.05.2003

(511) 10, 11, 37

(540)

**polysan** 

(510) (10) zdravotnické přístroje a zařízení sloužící k léčebným účelům spadající do této třídy; (11) sanitární výrobky a technika - vany, sprchové kouty, hydromasážní přístroje, sanitární doplňky spadající do této třídy, přístroje pro rozvod vody, přístroje pro ohřev a výrobu páry, osvětlení, topení, chlazení, ventilaci, sušení; (37) instalace a opravy sanitární techniky.

(730) **František Smrž**, Nesměřice 52, Zruč nad Sázavou, Česká republika

(740) Ing. Střelák Jiří, Pařížská 17, Praha 1

(210) **O 191689**

(220) 19.05.2003

(320) 19.05.2003

(511) 12

(540) **Roční auta - Pokorný s.r.o.**

(510) (12) osobní automobily.

(730) **Roční auta - Pokorný s.r.o.**, Jana Uhra 178/24, Brno, Česká republika

(740) Ing. Král Jiří, patentový zástupce, Štěpánská 45, Praha 1

(210) **O 191691**

(220) 19.05.2003

(320) 19.05.2003

(511) 41, 44

(540)



(510) (41) sport handicapovaných; (44) služby zdravotnické, rehabilitační, zvláště hipoterapie, rekondiční ježdění, pedagogicko-psychologické ježdění.

(730) **EPONA občanské sdružení**, Bolzanova 28, Brno, Česká republika

(210) **O 191700**

(220) 19.05.2003

(320) 19.05.2003

(511) 1, 2, 3, 8, 9, 17

(540)

**RETECH**  
KVALITA PROFESIONÁLŮ

(510) (1) chemické výrobky pro průmysl, zemědělství, zahradnictví, lesnictví, průmyslová pojidla a lepidla včetně dvojsložkových, tmely lepící pro průmyslové použití, letovací pasty, přípravky k odmašťování užívané při průmyslových postupech; (2) barvy, nátěry, laky,

ochranné prostředky proti korozi, tmely ve třídě 2, dvojsložkové tmely včetně epoxidových; (3) přípravky pro čištění, leštění, odmašťování a broušení; (4) průmyslové oleje a mazací tuky, mazadla; (8) ruční nářadí a nástroje, kleště na očka, ruční nástroje a nářadí řezné, nože na odizolování elektrických kabelů, nože na řezání PVC, koberců; (9) koncovky pro napojení elektrických vodičů - očka, vidličky, rozdvojky, konektory, spojky, rozbočky, přípojky, pásky na svazkování elektrických kabelů; (17) materiály těsnící, ucpávkové, izolační, tmel jako těsnící prostředek, na spárování, na výplň otvorů v odlitcích, tmely těsnící a izolační, izolační pásky, samovulkanizační izolační páska.

(730) **RETECH, s. r. o.**, Suchdol 212, Suchdol u Kutné Hory, Česká republika

(210) **O 191735**

(220) 19.05.2003

(320) 19.05.2003

(511) 42

(540)

**KOMTEL**

(510) (42) software-tvorba.

(730) **KOMTERM, a.s.**, Závěšova 9, Praha 4, Česká republika

(210) **O 191753**

(220) 31.10.2002

(320) 22.04.2002

(511) 5, 35, 44

(540)

**INSET**

(510) (5) implantáty chirurgické (živé tkáně); (35) zprostředkování dovozu zdravotnického materiálu a potřeb (např. registračního papíru pro lékařské a laboratorní vyšetřovací přístroje jako EKG, EEG, CTG, ACC apod., laboratorního vybavení pro biochemii, hematologii apod.); (44) zprostředkovatelské služby v oblasti zdravotnictví.

(730) **INSET spol. s r.o.**, Mělnická 13, Praha 5, Česká republika

(740) Veselý Tomáš, Smilova ul. 386, Pardubice

(210) **O 191783**

(220) 21.05.2003

(320) 21.05.2003

(511) 16, 36

(540)



(510) (16) publikace zabývající se ratingem poměrné kvality investic firemních a vládních obligací a řízených investičních fondů, průzkumu úvěruschopnosti firemních a vládních emitentů obligačního financování, ekonomických analýz, strukturovaného finančního průzkumu a řízení úvěrového rizika; (36) rating poměrné kvality investic firemních obligací, rating úvěrového rizika a finanční síly bank, klasifikace úvěrové spolehlivosti vládních organizací a států, klasifikace úvěrové spolehlivosti a finanční analýza strukturovaných finančních transakcí, rating úvěrové kvality a nestálosti trhu portfolií otevřených investičních fondů a společných investičních nosičů, klasifikace úvěrové spolehlivosti pojišťovacích společností a služby řízení

úvěrového rizika.

- (730) **MIS Quality Management Corp.**, 501 Silverside Road, Suite 20, Wilmington, Delaware, Spojené státy americké, Delaware  
 (740) Ing. Kania František, Patentová kancelář Kania, Sedlák, Smola, Mendlovo nám. 1a, Brno

- (210) **O 191785**  
 (220) 21.05.2003  
 (320) 21.05.2003  
 (511) 25, 35  
 (540)



- (510) (25) oděvy, obuv, kloboučnické zboží; (35) zprostředkovatelská činnost v oblasti obchodu s výše uvedenými výrobky.  
 (590) Barevná  
 (730) **Maršálek Radek**, Neradice 2307, Uherský Brod, Česká republika

- (210) **O 191788**  
 (220) 21.05.2003  
 (320) 21.05.2003  
 (511) 1, 2, 17, 19  
 (540)

## SIOFARB

- (510) (1) chemické látky určené pro průmysl jako plniva do barev, nátěrů, gumy a plastických hmot, lepidla, tmely a pojiva pro průmysl a stavebnictví, vše spadající do této třídy; (2) barvy, emaily, laky, nátěry a nátěrové hmoty, zejména ohnivzdorné nátěrové hmoty, vše spadající do této třídy; (17) ucpávkové a izolační materiály pro stavebnictví; (19) nátěrové hmoty pro stavebnictví, stavební hmoty a materiály nekovové, cementářské výrobky, betonové směsi, omítkové směsi, vše spadající do této třídy.  
 (730) **NAGARA s.r.o.**, Šlechtitelů 8, Olomouc, Česká republika  
 (740) Ing. Petr Soukup, patentový a známkový zástupce, Švédská 3, Olomouc

- (210) **O 191792**  
 (220) 21.05.2003  
 (320) 21.05.2003  
 (511) 9, 35, 41  
 (540)

## ARTESMON

- (510) (9) nosiče informací magnetické a elektronické, zejména zvukových, zvukově-obrazových a obrazových záznamů, nahrané i nenahrané, multimediální aplikace, zejména elektronické informační publikace, časopisy a periodika, počítačový software nahraný, přístroje pro reprodukci zvuku; (35) marketing a propagační činnost v oblasti kultury, obchodní poradenství v oboru nosičů informací, propagační a nabídkové materiály (jejich rozšiřování), inzertní a propagační služby, obchodní zastupování třetích subjektů; (41) pořádání a management koncertní a zábavní činnosti, zejména hudebních, hudebně-dramatických a dramatických pořadů, koncertů a vystoupení, včetně uměleckých a zábavních soutěží, nahrávky zvukových a zvukově-obrazových záznamů, dabing, výroba

rozhlasových a televizních pořadů, půjčování a pronájem nahrávacích studií a koncertních sálů, zvukových a obrazových nahrávacích zařízení, nahraných zvukových nosičů, zvukově-obrazových a obrazových záznamů, hudebních nástrojů, hudebnin a notového materiálu, agenturní a zprostředkovatelská činnost v oblasti kultury, výchovná činnost v oblasti kultury, služby nahrávacího studia, organizování a vedení odborných seminářů, konferencí a sympozií, odborná poradenská a konzultační činnost v oblasti kultury, zejména v oboru hudební, hudebně-dramatické a dramatické tvorby, zábavních pořadů, uměleckých a zábavních soutěží a hudebnin, včetně zvukových a zvukově-obrazových záznamů.

- (730) **Šimon Jan**, Zborovská 3, Praha 5, Česká republika  
 (740) Mgr. Machatová Marcela, patentový zástupce, DMH-patentová a známková kancelář, Pospíšilova 2, Praha 3

- (210) **O 191793**  
 (220) 21.05.2003  
 (320) 21.05.2003  
 (511) 9, 35, 41  
 (540)

## PRO ARTE ANTIQUA

- (510) (9) nosiče informací magnetické a elektronické, zejména zvukových, zvukově-obrazových a obrazových záznamů, nahrané i nenahrané, multimediální aplikace, zejména elektronické informační publikace, časopisy a periodika, počítačový software nahraný, přístroje pro reprodukci zvuku; (35) marketing a propagační činnost v oblasti kultury, obchodní poradenství v oboru nosičů informací, propagační a nabídkové materiály (jejich rozšiřování), inzertní a propagační služby, obchodní zastupování třetích subjektů; (41) pořádání a management koncertní a zábavní činnosti, zejména hudebních, hudebně-dramatických a dramatických pořadů, koncertů a vystoupení, včetně uměleckých a zábavních soutěží, nahrávky zvukových a zvukově-obrazových záznamů, dabing, výroba rozhlasových a televizních pořadů, půjčování a pronájem nahrávacích studií a koncertních sálů, zvukových a obrazových nahrávacích zařízení, nahraných zvukových nosičů, zvukově-obrazových a obrazových záznamů, hudebních nástrojů, hudebnin a notového materiálu, agenturní a zprostředkovatelská činnost v oblasti kultury, výchovná činnost v oblasti kultury, služby nahrávacího studia, organizování a vedení odborných seminářů, konferencí a sympozií, odborná poradenská a konzultační činnost v oblasti kultury, zejména v oboru hudební, hudebně-dramatické a dramatické tvorby, zábavních pořadů, uměleckých a zábavních soutěží a hudebnin, včetně zvukových a zvukově-obrazových záznamů.  
 (730) **Šimon Jan**, Zborovská 3, Praha 5, Česká republika  
 (740) Mgr. Machatová Marcela, patentový zástupce, DMH-patentová a známková kancelář, Pospíšilova 2, Praha 3

- (210) **O 191851**  
 (220) 22.05.2003  
 (320) 27.01.2003  
 (511) 7, 9, 17  
 (540)

## QualiFil

- (510) (7) mechanická síta a z nich sestavená prosévací zařízení, zejména k filtraci odpadních vod nebo pro použití v chemickém a zpracovatelském papírenském průmyslu jako jsou papírenská strojní síta, síta jako součásti strojů na síťový tisk, dopravní pásy, zejména pro zpracovatelský průmysl potravinářský a farmaceutický, filtry a z nich sestavená zařízení pro použití v chemickém a zpracovatelském papírenském průmyslu; (9) přístroje pro kontrolu kvality při výrobě a/nebo zpracování vláken,

zejména při výrobě a/nebo zpracování monofilních vláken, zejména tenkých vláken z umělé hmoty, přístroje pro kontrolu kvality při výrobě a/nebo zpracování plošných obrazců z vláken pro textilní a netextilní využití, zvláště při výrobě a/nebo zpracování tkanin, vícevrstvých tkanin, pletenin, plstí a/nebo netkaných materiálů, které sestávají zvláště z monofilních vláken nebo je obsahují; (17) vlákna z umělých hmot a polotovary, včetně monofilních a multifilních vláken, ne pro textilní účely, zvláště pro průmyslové využití, zejména pro použití jako jsou technické tkaniny na dopravní pásy, technické tkaniny jako potahy papírenských strojů, jako filtrační materiály pro filtraci plynů a/nebo tekutin nebo jako zesilující materiály pro umělé hmoty, materiály pro umělé hmoty, zvláště monofilní vlákna z umělých hmot pro použití v netextilní oblasti.

- (730) **Teijin Monofilament Germany GmbH**, Max-Fischer-Str. 11, 86399 Bobingen, Německo  
 (740) JUDr. Miloš Všečetka, advokát, Společná advokátní kancelář Všečetka Zelený Švorčík Kalenský a partneři, Hálkova 2, Praha 2

- (210) **O 191852**  
 (220) 22.05.2003  
 (320) 25.11.2002  
 (511) 31  
 (540)

## RUBADUB

- (510) (31) zemědělské, zahradnické a lesnické produkty a obilí, nezahmuté v jiných třídách, živá zvířata, čerstvé ovoce a zelenina, semena, přírodní rostliny a květiny, slad, potrava pro zvířata, přípravky používané jako přísady do krmiv pro zvířata, nápoje pro domácí zvířata, suché krmivo, protein pro konzumaci zvířat, posilující látky do potravin, výrobky z živočišných odpadů.  
 (730) **AFFINITY PETCARE, S.A.**, Ronda General Mitre, 149.2, Barcelona, Španělsko  
 (740) JUDr. Miloš Všečetka, advokát, Společná advokátní kancelář Všečetka Zelený Švorčík Kalenský a partneři, Hálkova 2, Praha 2

- (210) **O 191854**  
 (220) 22.05.2003  
 (320) 22.05.2003  
 (511) 16, 32, 33  
 (540) **VINIUM CLASSIQUE**  
 (510) (16) tiskoviny; (32) nealkoholické nápoje; (33) alkoholické nápoje.  
 (730) **VINIUM a.s.**, Hlavní 666, Velké Pavlovice, Česká republika  
 (740) JUDr. Rott Vladimír, Rott, Růžička a Guttman, patentová, známková a právní kancelář, Nad Štolou 12, Praha 7

- (210) **O 191855**  
 (220) 22.05.2003  
 (320) 22.05.2003  
 (511) 16, 32, 33  
 (540) **VINIUM MORAVIA CLASSIQUE**

- (510) (16) tiskoviny; (32) nealkoholické nápoje; (33) alkoholické nápoje.  
 (730) **VINIUM a.s.**, Hlavní 666, Velké Pavlovice, Česká republika  
 (740) JUDr. Rott Vladimír, Rott, Růžička a Guttman, patentová, známková a právní kancelář, Nad Štolou 12, Praha 7

- (210) **O 191857**  
 (220) 22.05.2003  
 (320) 22.05.2003  
 (511) 39  
 (540)



- (510) (39) distribuce (rozvoz) výrobků z vajec, zejména vaječných majonéz.  
 (730) **Velkopavlovické drůbežářské závody, a. s.**, Tovární 3, Velké Pavlovice, Česká republika  
 (740) Ing. Stanislav Klouček, Dunajská 1, Brno-Starý Lískovec

- (210) **O 191861**  
 (220) 22.05.2003  
 (320) 22.05.2003  
 (511) 11  
 (540)

## LEMAX

- (510) (11) přenosná svítidla, lampy, svítlny, reflektory.  
 (730) **Králík Petr**, Půlkruhová 158/1, Praha 6, Česká republika

- (210) **O 191862**  
 (220) 22.05.2003  
 (320) 22.05.2003  
 (511) 35, 36  
 (540)



- (510) (35) příprava mezd a výplatních listin, příprava a vyhotovení přiznání daní, účetnictví, vedení knih (účetních), účetní poradenství, daňové poradenství; (36) daňové odhady (služby), finanční poradenství, zprostředkovatelská činnost v oblasti finančních a peněžních služeb.  
 (730) **BOHEMIA FINANCE, s. r. o.**, U Družstva Práce 70, Praha 4, Česká republika  
 (740) Mgr. David Mařík, Březina Mařík & partneři, advokátní kancelář, v. o. s., Americká 35, Praha 2

- (210) **O 191863**  
 (220) 22.05.2003  
 (320) 22.05.2003  
 (511) 35, 36  
 (540)



- (510) (35) příprava mezd a výplatních listin, příprava a vyhotovení přiznání daní, účetnictví, vedení knih (účetních), účetní poradenství; (36) daňové odhady (služby), finanční poradenství, daňové poradenství, zprostředkovatelská činnost v oblasti finančních a peněžních služeb.

- (730) **BOHEMIA FINANCE, s.r.o.**, U Družstva Práce 70,  
Praha 4, Česká republika  
(740) Mgr. David Mařík, Březina Mařík & partneři, advokátní  
kancelář, v. o. s., Americká 35, Praha 2

- (210) **O 191866**  
(220) 23.05.2003  
(320) 23.05.2003  
(511) 1, 2, 3, 35, 36, 37, 44  
(540)



- (510) (1) chemické výrobky pro průmysl, zemědělství, zahradnictví a lesnictví; (2) barvy, nátěry, laky, protikorozní a impregnační přípravky; (3) přípravky pro čištění, bělení, leštění, odmašťování a broušení, parfumerie a kosmetika, toaletní přípravky; (35) obchodní zprostředkovatelství, propagační a reklamní činnost, pomoc při řízení podniků a při provozování obchodů; (36) služby realitní kanceláře, správa nemovitostí; (37) provádění, odstraňování, opravy a údržba staveb, úklidové služby, čištění budov a vnějších povrchů a ploch; (44) poskytování služeb pro zahradnictví, zemědělství a lesnictví, údržba trávníků, péče o květiny, keře a stromy.

- (730) **IP - TRADING, s r.o.**, Jírovcova 88, Brno, Česká republika  
(740) Ing. Markes Libor, Grohova 54, Brno

- (210) **O 191869**  
(220) 23.05.2003  
(320) 23.05.2003  
(511) 29  
(540)

**DIEMA**

- (510) (29) drůbeží maso - chlazená a mražená celá a porcovaná drůbež a drůbeží droby chlazené a mražené.

- (730) **DIEMA s.r.o.**, Na Pořičí 1198, Frýdek - Místek, Česká republika

- (210) **O 191871**  
(220) 23.05.2003  
(320) 23.05.2003  
(511) 35, 41  
(540)

**SOUND SQUARE**

- (510) (35) propagační činnost, reklama; (41) zábava, výroba audiovizuálních děl.

- (730) **SOUND SQUARE, a.s.**, Ostrovní 126/30, Praha 1, Česká republika

- (210) **O 191872**  
(220) 23.05.2003

- (320) 23.05.2003  
(511) 36  
(540)

**CARSON**

- (510) (36) služby nemovitostní.  
(730) **Ing. Šlehofer Pavel**, Kyšice 265, Kyšice, Česká republika

- (210) **O 191873**  
(220) 23.05.2003  
(320) 23.05.2003  
(511) 32, 33  
(540)



- (510) (32) nealkoholické nápoje sycené i nesycené, včetně nápojů minerálních, šumivých, iontových a energetických, sirupy, koncentráty a jiné přípravky pro přípravu nápojů, ovocné a zeleninové šťávy, mošty, ovocné nektary a nápoje z ovocných šťáv, stolní a minerální vody, diabetické a dietetické nápoje neléčebné, práškové nealkoholické nápoje, práškové přípravky a příchutě pro výrobu nealkoholických nápojů a likérů, obohacené vitaminové nápoje a koncentráty, nealkoholické aperitivy, dětské a nealkoholické sekty, pivo; (33) alkoholické nápoje, zejména likéry, destiláty, lihoviny, vinné nápoje, vína včetně šumivých, perlivých a sektů, vína a likéry pro trávení, nízkoalkoholické míchané nápoje, bowle a jiné alkoholické nápoje obsahující ovoce.

- (730) **Brněnská výrobní a distribuční s.r.o.**, Vinařská 460/3, Brno - město, Česká republika  
(740) Ing. Petr Soukup, patentový a známkový zástupce, Švédská 3, Olomouc

- (210) **O 191874**  
(220) 23.05.2003  
(320) 23.05.2003  
(511) 32, 33  
(540)



- (510) (32) nealkoholické nápoje sycené i nesycené, včetně nápojů minerálních, šumivých, iontových a energetických, sirupy, koncentráty a jiné přípravky pro přípravu nápojů, ovocné a zeleninové šťávy, mošty, ovocné nektary a nápoje z ovocných šťáv, stolní a minerální vody, diabetické a dietetické nápoje neléčebné, práškové nealkoholické nápoje, práškové přípravky a příchutě pro výrobu nealkoholických nápojů a likérů, obohacené vitaminové nápoje a koncentráty, nealkoholické aperitivy, dětské a nealkoholické sekty, pivo; (33) alkoholické nápoje, zejména likéry, destiláty, lihoviny, vinné nápoje, vína včetně šumivých, perlivých a sektů, vína a likéry pro trávení, nízkoalkoholické míchané nápoje, bowle a jiné alkoholické nápoje obsahující ovoce.

- (730) **Brněnská výrobní a distribuční s.r.o.**, Vinařská 460/3, Brno - město, Česká republika  
 (740) Ing. Petr Soukup, patentový a známkový zástupce, Švédská 3, Olomouc

- (210) **O 191878**  
 (220) 23.05.2003  
 (320) 23.05.2003  
 (511) 30  
 (540)



- (510) (30) sušenky, oplatky, suchary, jemné pečivo, dorty, cukrovinky, cukrářské výrobky, všechny tyto výrobky obyčejné a/nebo s polevou a/nebo plněné a/nebo plněné kořeněné, zejména slané a sladké vaflové výrobky - vaničky, košíčky, dortové oplatky, trubičky prázdné i plněné a další oplatkové doplňky pro cukrářskou výrobu, výrobky povzbuzující chuť k jídlu slané nebo sladké, obsahující pekařské nebo piškotové těsto nebo těsto na jemné pečivo, koláče, koláčky a jídla zhotovená z koláčového (dortového) těsta nebo obsahující koláčové (dortové) těsto, ovocné koláče, těstoviny ochucené nebo neochucené a/nebo plněné, obilné vločky a jiné obilné výrobky a přípravky určené k lidské výživě, müsli.  
 (730) **Pravé hořické trubičky, s.r.o.**, Libonice 67, Hořice, Česká republika  
 (740) Ing. Petr Soukup, patentový a známkový zástupce, Švédská 3, Olomouc

- (210) **O 191879**  
 (220) 23.05.2003  
 (320) 23.05.2003  
 (511) 41  
 (540)



- (510) (41) výchova, vzdělávání, zábava.  
 (590) Barevná  
 (730) **Klub Amatérských Hodnotitelů Alkoholických Nápojů**, Nádražní 33, Ostrava 2, Česká republika

- (210) **O 191887**  
 (220) 23.05.2003  
 (320) 23.05.2003  
 (511) 35, 36  
 (540)

## SMOLÍK

- (510) (35) činnost organizačních a ekonomických poradců, ekonomické prognózy, vedení účetnictví, účetní poradenství, revize účtů, účetní analýzy, účetní závěrky, konsolidované účetní závěrky, účetnictví podle mezinárodních standardů, účetní kontroly, nákladové účetnictví, manažerské účetnictví, daňové poradenství, daňové analýzy, komerční informační kancelář, obchodní průzkum, průzkum trhu, zprostředkovatelská činnost v

oblasti obchodu a služeb, pomoc při řízení obchodních a průmyslových podniků, obchodní management a podnikové poradenství, marketingové studie, podnikatelské informace, vyhodnocení obchodu, ekonomické a obchodní prognózy, reprodukce a kopírování dokumentů, administrativa vztahující se k tiskovinám, zpracování textů; (36) finanční analýzy, finanční informace, finanční odhady, finanční poradenství, zprostředkovatelské a poradenské služby v oblasti bankovníctví a pojišťovnictví a ostatních finančních služeb, v oblasti investic, zprostředkování záručních a zástavních půjček, analýzy finanční, bankovníctví, finanční informace, finanční poradenství, finanční řízení, finanční služby, konzultační služby (finanční).

- (730) **Miroslav Smolík**, Plánická 412, Klatovy 4, Česká republika

- (210) **O 191895**  
 (220) 23.05.2003  
 (320) 23.05.2003  
 (511) 35, 39, 41  
 (540)



- (510) (35) propagační činnost, reklama, pomoc při řízení obchodní činnosti, kancelářské práce; (39) doprava; (41) výchova a vzdělávání, zábava, kulturní a sportovní aktivity.  
 (730) **Krajský úřad Libereckého kraje**, U Jezu 642/2a, Liberec, Česká republika  
 (740) Kolátor Kamil, Lučanská 5, Jablonec nad Nisou

- (210) **O 191935**  
 (220) 26.05.2003  
 (320) 26.05.2003  
 (511) 9, 38, 41  
 (540)

## Nové tváře

- (510) (9) veškeré nosiče informací v rozsahu třídy 9; (38) televizní vysílání; (41) výchovná a zábavní činnost, tvorba televizních pořadů.  
 (730) **FTV PREMIÉRA, spol. s r.o.**, Na Žertvách 24/132, Praha 8, Česká republika  
 (740) Ing. Jupa Francis, patentový zástupce, Měchenická 4, Praha 4

- (210) **O 191958**  
 (220) 26.05.2003  
 (320) 26.05.2003  
 (511) 1, 3, 5  
 (540)



- (510) (1) přípravky chemické pro průmysl, zejména chemické polotovary, suroviny a komponenty určené na výrobu potravin a zvláštní výživu ve formě tablet zařazené v této třídě; (3) přípravky chemické pro hygienu, zejména mýdla, šampóny, krémy, masti, toaletní vody, tonika; (5) chemické přípravky pro medicínu a veterinární medicínu, zejména léky a komponenty pro jejich výrobu, výrobky potravinářské, dietetické, zejména výrobky potravinářské

pro zvláštní výživu k léčebným účelům, vitamínové a minerální přípravky ve formě prášků, tablet, popř. jiné lékové nebo potravinové formě.

- (730) **Pražské pivovary a. s.**, Nádražní 84, Praha 5, Česká republika  
 (740) JUDr. Traplová Jarmila, Advokátní a patentová kancelář Traplová, Hakr, Kubát, Přístavní 24, Praha 7

- (210) **O 191977**  
 (220) 27.05.2003  
 (320) 27.05.2003  
 (511) 5  
 (540)



- (510) (5) osvěžovače vzduchu, dezodoranty, WC hygiena, zařazené do tř. 5.  
 (730) **GALOP Morava s.r.o.**, Krakovská 1095, Ostrava - Hrabůvka, Česká republika

- (210) **O 191983**  
 (220) 27.05.2003  
 (320) 27.05.2003  
 (511) 10, 11, 37  
 (540)

## MEDITIT

- (510) (10) zdravotnická technika zahrnutá do této třídy, zdravotnické prostředky zahrnuté do této třídy, zejména lékařské nástroje, přístroje diagnostické a terapeutické pro lékařské účely, rentgenové přístroje a nářadí, přístroje pro radioterapii, zubolékařské a zvěrolékařské přístroje a nástroje, litotryptory, speciální nábytek pro nemocnice a stomatologické ordinace, inhalátory, masážní přístroje, pasivní tělové implantáty, středoušní protézy pro chirurgii ucha; (11) zdravotnická technika zahrnutá do této třídy, zdravotnické prostředky zahrnuté do této třídy, zejména sterilizátory, sterilizátory pro průmyslové použití, tepelné zdroje pro sterilizační přístroje a příslušenství pro sterilizační přístroje včetně náhradních dílů, přístroje destilační, přístroje pro klimatizaci zahrnuté do této třídy; (37) opravy zdravotnických prostředků, zejména lékařských přístrojů a nástrojů, opravy zdravotnických potřeb, opravy laboratorních přístrojů a techniky, měření a kalibrace lékařských diagnostických a terapeutických přístrojů a nástrojů.  
 (730) **MEDIPO-ZT, s.r.o.**, Kohoutova 24, Brno, Česká republika  
 (740) Ing. Kenderešič Dušan, patentový zástupce, Lidická 51, Brno

- (210) **O 191984**  
 (220) 27.05.2003  
 (320) 27.05.2003  
 (511) 6, 12, 22, 37, 39  
 (540)



- (510) (6) kovové konstrukce, lehké kovové konstrukce, výrobky z kovu v této třídě, kovové kontejnery; (12) přívěsy za vozidla všeho druhu a jejich součásti, přívěsné vozíky,

tažná zařízení pro vozidla a jejich součásti, karosérie automobilů, vozidel, přívěsů a vozíků za vozidla; (22) plachty pro nákladní automobily, návěsy, přívěsy a přívěsné vozíky; (37) údržba vozidel, přívěsů za vozidla a přívěsných vozíků; (39) pronájem a půjčování přívěsů a přívěsných vozíků za automobily.

- (730) **VEZEKO s.r.o.**, Jihlavská 229, Velké Meziříčí, Česká republika

- (210) **O 191985**  
 (220) 27.05.2003  
 (320) 27.05.2003  
 (511) 6, 12, 22, 37, 39  
 (540)



- (510) (6) kovové konstrukce, lehké kovové konstrukce, výrobky z kovu v této třídě, kovové kontejnery; (12) přívěsy za vozidla všeho druhu a jejich součásti, přívěsné vozíky, tažná zařízení pro vozidla a jejich součásti, karosérie automobilů, vozidel, přívěsů a vozíků za vozidla; (22) plachty pro nákladní automobily, návěsy, přívěsy a přívěsné vozíky; (37) údržba vozidel, přívěsů za vozidla a přívěsných vozíků; (39) pronájem a půjčování přívěsů a přívěsných vozíků za automobily.  
 (730) **VEZEKO s.r.o.**, Jihlavská 229, Velké Meziříčí, Česká republika

- (210) **O 191987**  
 (220) 27.05.2003  
 (320) 27.05.2003  
 (511) 19, 37  
 (540)

## ALUVISTA

- (510) (19) žaluzie nekovové, posuvný otevírací a skládací systém zasklení; (37) montáž a servis žaluzií, posuvného otevíracího a skládacího systému zasklení.  
 (730) **GLASA s.r.o.**, U výzkumu 603, Hrušovany u Brna, Česká republika  
 (740) Ing. František Kania, Mendlovo nám. 1a, Brno

- (210) **O 191988**  
 (220) 27.05.2003  
 (320) 27.05.2003  
 (511) 19, 37  
 (540)

## ALUTERM

- (510) (19) žaluzie nekovové, posuvný otevírací a skládací systém zasklení; (37) montáž a servis žaluzií, posuvného otevíracího a skládacího systému zasklení.  
 (730) **GLASA s.r.o.**, U výzkumu 603, Hrušovany u Brna, Česká republika  
 (740) Ing. František Kania, Mendlovo nám. 1a, Brno

- (210) **O 191989**  
 (220) 27.05.2003  
 (320) 27.05.2003  
 (511) 19, 37  
 (540)

## ALUPLUS

- (510) (19) žaluzie nekovové, posuvný otevírací a skládací systém zasklení; (37) montáž a servis žaluzií, posuvného

otevíracího a skládacího systému zasklení.

(730) **GLASA s.r.o.**, U výzkumu 603, Hrušovany u Brna, Česká republika

(740) Ing. František Kania, Mendlovo nám. 1a, Brno

(210) **O 192028**

(220) 28.05.2003

(320) 28.05.2003

(511) 1, 2, 6, 7, 9, 16, 17, 19, 20, 35, 36, 37, 38, 39, 40, 41, 42, 43, 44, 45

(540) **BARVY A LAKY HOSTIVAŘ**

(510) (1) chemické výrobky určené pro průmysl, vědy a zemědělství, tmely spadající do této třídy, lepidla jiná než kancelářská a než pro domácnost, silikáty, zejména pro povrchovou úpravu, nerostné suroviny pro chemickou výrobu (bez uhlí a ropy), leštící a impregnační prostředky, též k použití na auta, plastické hmoty - polykondenzáty a polyadukty, plastické hmoty - syntetické pryskyřice, chemické pomocné materiály pro povrchovou úpravu a chemické pomocné materiály pro průmyslové užití, rozpouštědla pro fermeže a laky; (2) nátěrové hmoty (barvy) a pomocné nátěrové přípravky, barvy tiskové, mořidla na kůži a dřevo, barviva, malířské nátěry, barvy, laky, materiály chemické pro povrchovou úpravu zařazené v této třídě, pryskyřice přírodní v surovém stavu, pigmenty anorganické a organické, pigmentové pasty pro různé užití, barvy práškové a plniva, tmely zařazené v této třídě, nástřikové hmoty na omítky, dřevo, beton a kovy s obsahem barviv, kovy listkové a práškové pro malíře a dekoratéry, tiskaře a umělce, fermeže, ředidla pro barvy a laky, ochranné přípravky proti korozi a deteriorizaci dřeva; (6) kovové obaly, tvářené obaly, nádoby a přepravní prostředky pro výrobu a paletizaci z kovu; (7) mechanické ruční nástroje a nářadí, stroje a zařízení s elektrickým pohonem užívaná pro výrobu a úpravu nátěrových hmot; (9) elektronická zařízení a přístroje spadající do této třídy, interaktivní aplikace pro mezinárodní počítačovou síť; (16) kartonáže a obalové prostředky spadající do této třídy; (17) těsnicí a výplňové tmely, izolační hmoty; (19) stavební hmoty nekovové, žáruvzdorné materiály; (20) dřevěné obaly, palety a přepravní skříně; (35) organizační poradenství při řízení podniku, zejména v oblasti výroby a vývoje nátěrových hmot, poskytování informací a poradenství v oboru prodeje nátěrových hmot a tiskových barev, obchodní administrativy, služby velkoobchodního prodeje, propagační činnost, zásilková služba přes Internet; (36) realitní činnost; (37) informace stavebního charakteru, servis a poradenství o nátěrových hmotách, jejich aplikacích a opravách, opravy dopravních prostředků, pozemní stavitelství, natěračské, malířské, podlahářské a lakýrnické práce, klempířství, topenářství, instalatérství zejména vodoinstalatérství, údržba staveb, jejich změny a odstraňování, montáž, kompletace, instalace, opravy, údržba, revize a zkoušky strojů a zařízení, servisní činnost pro dorozumivací techniku, servisní činnost pro výpočetní techniku; (38) telekomunikační služby (neveřejného telekomunikačního zařízení, pobočkových ústředí a neveřejných telefonních sítí, připojených na jednotnou telekomunikační síť), pronájem zařízení pro přenos informací, poradenská činnost pro dorozumivací techniku, komunikační služby využívající mezinárodní počítačovou síť Internet; (39) pozemní nákladní a osobní doprava, provozování drah s výjimkou celostátních, rozvod energií (elektriny, tepla a plynu), zásobování vodou a provozování kanalizace; (40) výroba energií, nakládání s odpady (zpracování); (41) školení, instruktáž, výuka, výcvik, zkoušení a přezkušování pracovníků, testování jejich znalostí a hodnocení jejich

odborné způsobilosti, služby kulturních, rekreačních, vzdělávacích a výchovných zařízení; (42) poradenství o životním prostředí, měření v pracovním prostředí, vědecký výzkum a průmyslový vývoj nových výrobků a technologií, inženýring investiční výstavby, poradenská činnost pro výpočetní techniku, zkoušky materiálů, tvorba interaktivních aplikací používaných na mezinárodní počítačové síti Internet; (43) ubytovací služby, hostinské a stravovací služby; (44) služby zdravotnických zařízení; (45) služby v oblasti ochrany zdraví při práci, služby a poradenství v oblasti protipožární ochrany, poradenství v oblasti bezpečnosti práce.

(730) **BARVY A LAKY HOSTIVAŘ a.s.**, Štěrboboholská

571, Praha 10 - Hostivař, Česká republika

(740) RNDr. Marek Moša, Ph. D., patentový zástupce, Šumavská 17, Praha 2

(210) **O 192037**

(220) 28.05.2003

(320) 28.05.2003

(511) 17

(540)

**JF**

(510) (17) paropropustná pojistná podstřešní fólie z polyetylenu, parotěsná zábrana z polyetylenu.

(730) **JUTA a.s.**, Dukelská 417, Dvůr Králové nad Labem, Česká republika

(210) **O 192072**

(220) 28.05.2003

(320) 28.05.2003

(511) 5, 31

(540)



(510) (5) výrobky veterinární, výrobky lékárnické a hygienické spadající do této třídy, chemické přípravky a substance spadající do tř. 5, výživové doplňky pro ochranné a ochranné - léčebné účely spadající do tř. 5; (31) krmivo pro zvířata, přípravky krmných aditiv, krmné přísady a krmné směsi pro výživu zvířat.

(730) **BIOFAKTORY PRAHA, spol. s r. o.**, Na Chvalce 2049, Praha 9, Česká republika

(740) JUDr. Špaňhelová Milada, advokátka, Advokátní kancelář, Vraného 252, Řevnice

(210) **O 192074**

(220) 28.05.2003

(320) 28.05.2003

(511) 3

(540)

**MILANI**

(510) (3) oční stíny, laky na nehty, konturovací tužky na oči, konturovací tužky na rty, tvářenky, lesk na rty, tužky na obočí, tekuté linky, tužkové rtěnky, tužkové oční stíny, rtěnky, řasenky, mechanické konturovací tužky na oči, mechanické konturovací tužky na rty, kompaktní pudr, tekutý make-up, bronzový pudr, make-up, pudrový make-up, sypký pudr na obličej, krém s bronzovým efektem.



- (730) **Jordana Cosmetics Corporation**, 2035 East 49th Street, Los Angeles, Spojené státy americké, California  
 (740) JUDr. Otakar Švorčík, Společná advokátní kancelář Všecka Zelený Švorčík Kalenský a partneři, Hálkova 2, Praha 2

- (210) **O 192157**  
 (220) 30.05.2003  
 (320) 30.05.2003  
 (511) 27  
 (540)

**TEK.S**

- (510) (27) podlahové krytiny, koberce.  
 (730) **Shaw Industries Group, Inc.**, 616 East Walnut Avenue, P.O.Drawer 2128, Dalton, Spojené státy americké, Georgia  
 (740) JUDr. Rott Vladimír, Rott, Růžička a Guttman, patentová, známková a právní kancelář, Nad Štolou 12, Praha 7

- (210) **O 192158**  
 (220) 30.05.2003  
 (320) 30.05.2003  
 (511) 27  
 (540)

**tek.**

- (510) (27) podlahové krytiny, koberce.  
 (730) **Shaw Industries Group, Inc.**, 616 East Walnut Avenue, P.O.Drawer 2128, Dalton, Spojené státy americké, Georgia  
 (740) JUDr. Rott Vladimír, Rott, Růžička a Guttman, patentová, známková a právní kancelář, Nad Štolou 12, Praha 7

- (210) **O 192159**  
 (220) 30.05.2003  
 (320) 30.05.2003  
 (511) 27  
 (540)

**STEK.**

- (510) (27) podlahové krytiny, koberce.  
 (730) **Shaw Industries Group, Inc.**, 616 East Walnut Avenue, P. O. Drawer 2128, Dalton, Spojené státy americké, Georgia  
 (740) JUDr. Rott Vladimír, Rott, Růžička a Guttman, patentová, známková a právní kancelář, Nad Štolou 12, Praha 7

- (210) **O 192160**  
 (220) 30.05.2003  
 (320) 30.05.2003  
 (511) 27  
 (540)

**s.contract**

- (510) (27) podlahové krytiny, koberce.  
 (730) **Shaw industries Group, Inc.**, 616 East Walnut Avenue, P. O. Drawer 2128, Dalton, Spojené státy americké, Georgia  
 (740) JUDr. Rott Vladimír, Rott, Růžička a Guttman, patentová, známková a právní kancelář, Nad Štolou 12, Praha 7

- (210) **O 192161**  
 (220) 30.05.2003  
 (320) 30.05.2003  
 (511) 27  
 (540)

**S.CONTRACT**

- (510) (27) podlahové krytiny, koberce.  
 (730) **Shaw Industries Group, Inc.**, 616 East Walnut Avenue, P.O.Drawer 2128, Dalton, Spojené státy americké, Georgia  
 (740) JUDr. Rott Vladimír, Rott, Růžička a Guttman, patentová, známková a právní kancelář, Nad Štolou 12, Praha 7

- (210) **O 192183**  
 (220) 02.06.2003  
 (320) 02.06.2003  
 (511) 30  
 (540)



- (510) (30) káva.  
 (590) Barevná  
 (730) **PĚKNÝ-UNIMEX s.r.o.**, Trojanova 16, Praha 2, Česká republika  
 (740) JUDr. Jaromír Tichý, Tichý & Poláček patentoprávní a známková kancelář, Dominikánská 6, Plzeň

- (210) **O 192184**  
 (220) 02.06.2003  
 (320) 02.06.2003  
 (511) 30  
 (540)



- (510) (30) káva.  
 (590) Barevná  
 (730) **PĚKNÝ-UNIMEX s.r.o.**, Trojanova 16, Praha 2, Česká republika  
 (740) JUDr. Jaromír Tichý, Tichý & Poláček patentoprávní a známková kancelář, Dominikánská 6, Plzeň

- (210) **O 192185**  
 (220) 02.06.2003  
 (320) 02.06.2003  
 (511) 9, 35, 41  
 (540)

**COMDI**

- (510) (9) počítačový software; (35) personální poradenství, psychologické testování pro výběr zaměstnanců; (41) poradenství pro volbu povolání.  
 (730) **Republikové centrum vzdělávání, s.r.o.**, Bulharská 621, Praha 10, Česká republika

- (210) **O 192297**  
 (220) 03.06.2003  
 (320) 03.06.2003  
 (511) 1, 17, 19  
 (540)

**MAGBUD**

- (510) (1) lepidla, tmely, pojiva pro obkládačky; (17) látky na izolaci proti vlhkosti staveb, izolace, izolace (prostředky pro tepelnou izolaci), izolační materiály, skelná vlákna

- (730) ZELES s. r. o., Spořická 4443, Chomutov, Česká republika

(210) **O 192298**  
 (220) 03.06.2003  
 (320) 03.06.2003  
 (511) 1, 17, 19  
 (540)



- (510) (1) lepidla, tmely, pojiva pro obkládačky; (17) látky na izolaci proti vlhkosti staveb, materiály na izolaci, izolace, izolace (prostředky pro tepelnou izolaci), izolační materiály, skelná vlákna (tkaniny na izolaci), izolační nátěry - omítky, sklo na izolaci (vlákna), tmel, tkaniny (izolační), nátěry (izolační); (19) malta stavební, omítky.
- (590) Barevná
- (730) ZELES s. r. o., Spořická 4443, Chomutov, Česká republika

(210) **O 192301**  
 (220) 03.06.2003  
 (320) 03.06.2003  
 (511) 1, 2, 19  
 (540)



- (510) (1) silikony, pryskyřice (epoxidové); (2) nátěry; (19) beton (stavební prvky z-), nátěrové hmoty pro stavebnictví, obklady (ve stavebnictví nekovové), dlaždice (nekovové), podlahy (nekovové), stavební hmoty (nekovové).
- (730) HPS LOUNKY s. r. o., Lounky 2, Chodouny, Česká republika

(210) **O 192558**  
 (220) 09.06.2003  
 (320) 09.06.2003  
 (511) 35, 36, 41  
 (540)



- (510) (35) zprostředkovatelská činnost v oblasti nákupu a prodeje zboží, činnost podnikatelských, organizačních a ekonomických poradců, reklamní, inzertní a propagační činnost, marketing, služby administrativní a organizačně ekonomické; (36) finanční a peněžní služby, služby finančních poradců, správa majetku, ručení, kauce; (41) školící a vzdělávací činnost, výchovná a zábavní činnost, sportovní a kulturní aktivity.

- (590) Barevná
- (730) **Open Gate a.s.**, Na Pankráci 121/1658, Praha 4, Česká republika
- (740) Mgr. Katarína Kmeťová, Perlitová 24, Praha 4

(210) **O 192568**  
 (220) 10.06.2003  
 (320) 10.06.2003  
 (511) 14, 25, 28, 34  
 (540)



- (510) (14) hodinky; (25) oděvní zboží, zejména trikotáže, sportovní trička, sportovní vesty, sportovní košile, sportovní bundy a sportovní čepice, obuv; (28) hračky a hry, zejména plastové i neplastové, hračky v podobě napodobenin ručních zbraní, obzvláště pistolí s vystřelovacím mechanismem plastových střel nebo bez něj, sady součástí těchto napodobenin určené pro sestavování, puzzle zobrazující ruční zbraně; (34) zapalovače třecí pro kuřáky.
- (730) **Česká zbrojovka a. s.**, Svatoplaka Čecha 1283, Uherský Brod, Česká republika
- (740) Egon Kühnel, patentový zástupce, Oblá 56, Brno

(210) **O 192606**  
 (220) 10.06.2003  
 (320) 10.06.2003  
 (511) 35, 41, 42, 44  
 (540)



- (510) (35) zprostředkovatelská činnost v oblasti obchodu v oboru zdravotnictví; (41) školící a výuková činnost v oblasti zdravotnictví, publikační činnost; (42) výzkumná činnost v oblasti zdravotnictví, zejména v oborech gynekologie, porodnictví, lékařské genetiky, andrologie, embryologie, urologie, expertní činnost v uvedených oborech, služba laboratoře lékařské genetiky; (44) poskytování péče, zejména léčebné, preventivní, diagnostické, rehabilitační a protetické v oboru gynekologie, porodnictví, andrologie, embryologie a urologie, poradenská činnost v oborech gynekologie, porodnictví, lékařské genetiky, andrologie, embryologie, urologie, provádění anestezie a resuscitace.
- (730) **SANATORIUM PRONATAL, s. r. o.**, Na Dlouhé mezi 4/14, Praha 4, Česká republika
- (740) Ing. Jarmila Loskotová, PROPATENT, K Závětinám 727, Praha 5

(210) **O 192700**  
 (220) 11.06.2003  
 (320) 11.06.2003  
 (511) 12, 36, 37

(540)



(510) (12) osobní automobily, autobusy, autokary, nákladní auta, motocykly, bezpečnostní pásy, bezpečnostní sedačky pro děti, pneumatiky pro automobily a motocykly, ráfky kol vozidel, náhradní díly pro automobily, autobusy a motocykly, brzdy a náhradní díly k nim, spojky, klikové skříně pozemních vozidel jiné než motorové, motory pro pozemní vozidla a náhradní díly k nim, náboje kol vozidel, nosiče zavazadel pro vozidla, rychlostní převodové skříně pro vozidla, ráfky kol vozidel, díly rámů vozidel, sedadla vozidel a potahy na sedadla vozidel, stěrače na skla, spojky pro pozemní vozidla, ukazatele směru vozidel, náhradní díly pro elektroinstalaci vozidel, dveře dopravních prostředků, okna pro vozidla, nárazníky, zpětná zrcátka, tlumiče a pružiny vozidel, automobilové sněhové řetězy; (36) realitní kanceláře, pronájem bytů, domů prostorů pro podnikání, pronájem nemovitostí; (37) opravy automobilů, autoservis, údržba vozidel, údržba budov, obnova motorů.

(730) **Ing. Václav Vaněček**, Kykalova 6, Praha 6, Česká republika

(210) **O 192701**

(220) 11.06.2003

(320) 11.06.2003

(511) 12, 36, 37

(540)

## PRAGOS

(510) (12) osobní automobily, autobusy, autokary, nákladní auta, motocykly, bezpečnostní pásy, bezpečnostní sedačky pro děti, pneumatiky pro automobily a motocykly, ráfky kol vozidel, náhradní díly pro automobily, autobusy a motocykly, brzdy a náhradní díly k nim, spojky, klikové skříně pozemních vozidel jiné než motorové, motory pro pozemní vozidla a náhradní díly k nim, náboje kol vozidel, nosiče zavazadel pro vozidla, rychlostní převodové skříně pro vozidla, ráfky kol vozidel, díly rámů vozidel, sedadla vozidel a potahy na sedadla vozidel, stěrače na skla, spojky pro pozemní vozidla, ukazatele směru vozidel, náhradní díly pro elektroinstalaci vozidel, dveře dopravních prostředků, okna pro vozidla, nárazníky, zpětná zrcátka, tlumiče a pružiny vozidel, automobilové sněhové řetězy; (36) realitní kanceláře, pronájem bytů, domů prostorů pro podnikání, pronájem nemovitostí; (37) opravy automobilů, autoservis, údržba vozidel, údržba budov, obnova motorů.

(730) **Ing. Václav Vaněček**, Kykalova 6, Praha 6, Česká republika

(210) **O 192755**

(220) 13.06.2003

(320) 13.06.2003

(511) 19

(540)

## SILENT

(510) (19) protihlukové stěny, protihlukové panely, sloupy protihlukových stěn, železobetonové sloupy protihlukových stěn, protihlukové konstrukce nekovové, stavební prvky z betonu.

(730) **Železniční průmyslová stavební výroba Uherský**

**Ostroh, a.s.**, Třebízského 207, Uherský Ostroh,

Česká republika

(740) JUDr. Miroslav Vítek, patentový zástupce, Neumannova 54, Brno

(210) **O 192756**

(220) 13.06.2003

(320) 13.06.2003

(511) 17, 19, 40

(540)



(510) (17) materiály izolační, izolační desky z polystyrénu, polotovary z plastických hmot; (19) stavební materiály pěnové nekovové, polystyrénové výplně stavebních tvárníc, tvarovky a desky z polystyrénu, střešní zámkové elementy z polystyrénu; (40) zpracování odpadových materiálů a jejich recyklace, zejména recyklace pěnových materiálů a polystyrénu.

(590) Barevná

(730) **TERMAX s.r.o.**, Hraniční 2115, České Budějovice, Česká republika

(740) Ing. Jiří Sedlák, KUDRLIČKA & SEDLÁK, Advokátní, patentová a známková kancelář, Husova 16, České Budějovice

(210) **O 192757**

(220) 13.06.2003

(320) 13.06.2003

(511) 17, 19, 37

(540)



(510) (17) materiály těsnící, ucpávací a izolační, vycpávky a podložky k ochraně zboží při dopravě, ochranné obaly z polystyrénu pro elektrotechnické výrobky, izolační desky z polystyrénu, polotovary z plastických hmot (s výjimkou trubek ohebných nekovových); (19) stavební materiály pěnové nekovové (s výjimkou přenosných konstrukcí nekovových), polystyrénové výplně stavebních tvárníc, tvarovky a desky z polystyrénu, střešní zámkové elementy z polystyrénu; (37) instalace a montáž výše uvedených výrobků.

(590) Barevná

(730) **TERMAX s.r.o.**, Hraniční 2115, České Budějovice, Česká republika

(740) Ing. Jiří Sedlák, KUDRLIČKA & SEDLÁK, Advokátní, patentová a známková kancelář, Husova 16, České Budějovice

(210) **O 192794**

(220) 16.06.2003

(320) 16.06.2003

(511) 35, 36, 41, 42, 44

(540)



(510) (35) reklama (propagace), vydávání reklamních, propagačních a inzertních textů; (36) celní služby; (41) fotografování, vydávání knih, drezúra zvířat; (42) inženýrské práce; (44) chov zvířat.

(730) **PRADAR s.r.o.**, Nušlova 2290, Praha 5 - Stodůlky, Česká republika

(740) JUDr. Dušan Diviš, advokát, Ulrichovo náměstí 737, Hradec Králové

(210) **O 192859**

(220) 17.06.2003

(320) 17.06.2003

(511) 5

(540) **FLUKOMED**

(510) (5) farmaceutické výrobky.

(730) **PRO.MED.CS Praha a.s.**, Telčská 1, Praha 4, Česká republika

(210) **O 192860**

(220) 17.06.2003

(320) 17.06.2003

(511) 5

(540) **FLUXANOL**

(510) (5) farmaceutické výrobky.

(730) **PRO.MED.CS Praha a. s.**, Telčská 1, Praha 4, Česká republika

(210) **O 192861**

(220) 17.06.2003

(320) 17.06.2003

(511) 5

(540) **NEUROPENT**

(510) (5) farmaceutické výrobky.

(730) **PRO.MED.CS Praha a. s.**, Telčská 1, Praha 4, Česká republika

(210) **O 192867**

(220) 17.06.2003

(320) 17.06.2003

(511) 3

(540) **BELAGGIO**

(510) (3) kosmetické přípravky, parfumerie, vonné oleje, kosmetická barviva a barvy, kúry, oleje, emulze, vody a gely určené k ošetření, čištění, pěstění a krášení pleti, těla, vlasů a nehtů, depilační prostředky, dezodoranty pro osobní potřebu, soli, oleje, pěny a emulze pro sprchu a koupel, líčidla, mýdla, zubní pasty, zubní gely a ústní vody, prostředky určené k hygieně celého těla, opalovací prostředky, prostředky po opalování, prostředky určené k péči o nohy.

(730) **WS International a. s.**, Perunská 2, Hodonín, Česká republika

(740) RNDr. Zdeňka Halaxová, TETRAPAT, Horní náměstí 7, Olomouc

(210) **O 192923**

(220) 18.06.2003

(320) 18.06.2003

(511) 18, 25, 28

(540)



(510) (18) pracovní brašny, kožené výrobky pro průmyslové užití, výrobky z kůže a náhražek, surové kůže a kožešiny, jako kufry, deštníky, slunečníky, sedlářské výrobky, kabelky, příruční kabely, cestovní tašky, školní tašky, sportovní pytle, neceséry cestovní (kožená galanterie), nákupní tašky, plážové tašky, ruksaky, klíčenky, náprsní tašky, peněženky; (25) oděvy, saka, kalhoty, svetry, košile, obleky, sukně, pláště, kostýmy, cvičební úbory, oděvní doplňky spadající do tř. 25 jako pásky ke kamašim, klapky na uši, kravaty, motýlky, šály, rukavice, klobouky, čepice, ponožky, šle, spodní prádlo, kožešinové ozdoby oděvní, blůzy, barety, šátky, podkolenky, boty, turistické oděvy, opasky, pracovní oděvy, oděvy pro volný čas, zejména pro sport, spadající do této třídy; (28) vánoční stromečky umělé, ozdoby na vánoční stromečky, jako vánoční řetězy, věnce, svícinky na svíčky pro vánoční stromečky, hry, hračky mechanické, hudební, fyzikální, včetně hraček pro domácí zvířata, tělocvičné a sportovní nářadí, jako míče hrací fotbalové, volejbalové, basketbalové, tenisové, míčky na stolní tenis, squash, badmintonové, rakety a pátky tenisové, na stolní tenis, badmintonové, squashové, chrániče loketní, kolenní a holenní (jako sportovní potřeby), míčky na hraní, rybářské potřeby včetně návnad, nářadí pro zimní sporty, nářadí pro sportovní hry, výrobky plážové a koupací, jako plavecké a potápěčské ploutve, šermířské sečné a bodné zbraně.

(730) **DOMINATOR s. r. o.**, Kunderatka 17a, Praha 8 - Libeň, Česká republika

(740) Müller Václav, patentový zástupce, Filipova 2016, Praha 4

(210) **O 192933**

(220) 18.06.2003

(320) 18.06.2003

(511) 1, 3, 42

(540)

**QINY**

(510) (1) chemické výrobky určené pro průmysl, vědu a fotografii, jakož i zemědělství, zahradnictví a lesnictví, umělé pryskyřice v syrovém stavu, plastické hmoty v surovém stavu, hnojiva pro půdu, hasicí přístroje (složení), prostředky pro kalení a letování kovů, chemické výrobky určené ke konzervování potravin, tříslicí materiály, lepidla pro průmysl; (3) přípravky pro bělení a jiné prací prostředky, přípravky pro čištění, leštění, odmašťování a broušení, mýdla, parfumerie, vonné oleje, kosmetika, vlasové vody, zubní pasty; (42) vědecké a technologické služby a s nimi spojený výzkum a návrhy průmyslové analýzy a výzkumu.

(730) **Ing. Jan Kostkan**, Masarykova 222, Kutná Hora, Česká republika

(210) **O 192939**

(220) 18.06.2003

(320) 18.06.2003

(511) 30, 43

(540)



(510) (30) pekárenské výrobky plněné masem a zeleninou; (43) provozování obcerstvení.

(730) **Urlass Volker**, Haštalská 23/758, Praha 1, Česká republika(210) **O 193073**

(220) 24.06.2003

(320) 24.06.2003

(511) 7, 11, 21

(540)

**VITAL CENTER**

(510) (7) elektromechanické spotřebiče pro domácnosti, elektrické přístroje pro sekání, drcení, mísení, míchání, hnětení, rozmačkávání, mletí, strouhání, šlehání, krájení, vymačkávání, rozměňování, emulgování potravin, pochutin, ovoce a zeleniny, elektrické otvárače a zavírače konzerv, sklenic a lahví, elektrické stroje, přístroje a nástroje k suchému, mokrému i parnímu čištění textilií včetně bytových, podlahovin, podlah všeho druhu a čalounění, vysavače, centrální vysavače, elektrické šampónovače a klepače podlahovin a textilií, stroje, přístroje a nástroje k suchému i mokrému odstraňování prachu, elektrické stroje, přístroje a nástroje určené k leštění, pastování a jiné impregnaci podlah všeho druhu, vše včetně příslušenství jako jsou zásobníky nečistot, zásobníky čistících prostředků, hadice a přídavné hubice různého tvaru a účelu, rozprašovače vůní a desinfekčních prostředků, prachové a antibakteriální filtry a podobně, žehličky, ždímačky, pračky; (11) zařízení a výrobky pro vaření, pečení, smažení, ohřívání, zejména elektrické pánve jednostranné i oboustranné, varné a grilovací desky včetně jejich kombinací, topinkovače, sendvičovače, toustovače, elektrické pečící formy a pečící pánve jednostranné i oboustranné, kontaktní grily a jejich kombinace, a to včetně náhradních dílů a příslušenství, klimatizační zařízení, stroje a přístroje na čištění vzduchu, odsavače par, ohříváče vzduchu, stroje a přístroje na chlazení vzduchu, ventilátory, vše včetně příslušenství jako jsou zásobníky nečistot, zásobníky čistících prostředků, rozprašovače vůní a desinfekčních prostředků, prachové a antibakteriální filtry a podobně, stroje a přístroje pro chlazení a mražení, přístroje pro výrobu páry, rošty na opékání masa; (21) drobné přenosné nástroje, náčiní a přípravky pro kuchyni a domácnost z plechu, hliníku, plastických a jiných hmot, malé přístroje na sekání, drcení, mísení, míchání, hnětení, rozmačkávání, mletí, strouhání, šlehání, krájení, vymačkávání, rozměňování, emulgování atp., patřící do této třídy, přístroje, nástroje a potřeby na vaření, pečení a smažení jako pánve apod., čistící nástroje, klepače textilií a podlahovin, ruční šampónovače a vysavače, mechanické metly, mechanické odstraňovače nečistot, zvony k čištění odpadů, dávkovače, mýdelníky, přenosné vaničky, drátěnky, smetáky, lopatky, hadry na čištění a umývání, mycí houby, mopy, hygienické toaletní nádoby pro domácí zvířata, kartáčky a kartáče včetně elektrických, kromě kartáčů jako součástí strojů, neelektrické lešticí stroje pro domácnost.

(730) **WS International a.s.**, Perunská 2, Hodonín, Česká republika

(740) RNDr. Zdeňka Halaxová, TETRAPAT, Horní náměstí 7, Olomouc

(210) **O 193135**

(220) 25.06.2003

(320) 25.06.2003

(511) 5, 29, 32

(540)



(510) (5) výrobky dietetické pro léčebné účely, potraviny pro děti, batolata a nemocné s léčebnými účinky, potravinové přípravky a doplňky všeho druhu, jako posilující poživatiny, vitamínové přípravky, poživatiny pro doplnění redukčních diet nebo přípravků pro hubnutí, vše s léčebnými účinky, přípravky s léčebnými účinky obsahující biochemické katalyzátory, zejména pro fyzicky aktivní osoby, rekonvalescenty a nemocné, vše výše uvedené určené k léčebným účelům, desinfekční prostředky, WC deodoranty, WC osvěžovače, WC gely, prostředky k ničení plevele a k hubení živočišných škůdců, přípravky zvěrolékařské, farmaceutické a zdravotnické spadající do této třídy, diabetické přípravky pro léčebné účely; (29) mléko, mléčné výrobky, mléčné nápoje s vysokým obsahem mléka; (32) piva všeho druhu, vody minerální a šumivé a jiné nealkoholické nápoje, sirupy a jiné přípravky k přípravě nápojů, ovocné šťávy a nápoje z ovocných šťáv.

(730) **INTERFOOD Ltd. spol. s r. o.**, Opavská 145, Dolní Benešov, Česká republika

(740) Müller Václav, patentový zástupce, Filipova 2016, Praha 4

(210) **O 193137**

(220) 25.06.2003

(320) 25.06.2003

(511) 5, 29, 32

(540)

**VITA PLUS**

(510) (5) výrobky dietetické pro léčebné účely, potraviny pro děti, batolata a nemocné s léčebnými účinky, potravinové přípravky a doplňky všeho druhu, jako posilující poživatiny, vitamínové přípravky, poživatiny pro doplnění redukčních diet nebo přípravků pro hubnutí, vše s léčebnými účinky, přípravky s léčebnými účinky obsahující biochemické katalyzátory, zejména pro fyzicky aktivní osoby, rekonvalescenty a nemocné, vše výše uvedené určené k léčebným účelům, desinfekční prostředky, WC deodoranty, WC osvěžovače, WC gely, prostředky k ničení plevele a k hubení živočišných škůdců, přípravky zvěrolékařské, farmaceutické a zdravotnické spadající do této třídy, diabetické přípravky pro léčebné účely; (29) mléko, mléčné výrobky, mléčné nápoje s vysokým obsahem mléka; (32) piva všeho druhu, vody minerální a šumivé a jiné nealkoholické nápoje, sirupy a jiné přípravky k přípravě nápojů, ovocné šťávy a nápoje z ovocných šťáv.

(730) **INTERFOOD Ltd. spol. s r. o.**, Opavská 145, Dolní Benešov, Česká republika

(740) Müller Václav, patentový zástupce, Filipova 2016, Praha 4

(210) **O 193139**  
 (220) 25.06.2003  
 (320) 25.06.2003  
 (511) 5, 29, 32  
 (540)

## VITAPLUS

(510) (5) výrobky dietetické pro léčebné účely, potraviny pro děti, batolata a nemocné s léčebnými účinky, potravinové přípravky a doplňky všeho druhu, jako posilující poživatiny, vitamínové přípravky, poživatiny pro doplnění redukčních diet nebo přípravků pro hubnutí, vše s léčebnými účinky, přípravky s léčebnými účinky obsahující biochemické katalyzátory, zejména pro fyzicky aktivní osoby, rekonvalescenty a nemocné, vše výše uvedené určené k léčebným účelům, desinfekční prostředky, WC deodoranty, WC osvěžovače, WC gely, prostředky k ničení plevele a k hubení živočišných škůdců, přípravky zvěrolékařské, farmaceutické a zdravotnické spadající do této třídy, diabetické přípravky pro léčebné účely; (29) mléko, mléčné výrobky, mléčné nápoje s vysokým obsahem mléka; (32) piva všeho druhu, vody minerální a šumivé a jiné nealkoholické nápoje, sirupy a jiné přípravky k přípravě nápojů, ovocné šťávy a nápoje z ovocných šťáv.

(730) **INTERFOOD Ltd. spol. s r. o.**, Opavská 145, Dolní Benešov, Česká republika  
 (740) Müller Václav, patentový zástupce, Filipova 2016, Praha 4

(210) **O 193227**  
 (220) 27.06.2003  
 (320) 27.06.2003  
 (511) 25  
 (540)



(510) (25) pletené vesty, pulovery, sukně, šaty, šatové komplety, kalhoty, čepice a šály.  
 (590) Barevná  
 (730) **ALFATEX MÓDA, s. r. o.**, Křemešnická 650, Pelhřimov, Česká republika  
 (740) Mgr. Petr Břečka, Fritzoza 2, Jihlava

(210) **O 193228**  
 (220) 27.06.2003  
 (320) 27.06.2003  
 (511) 25  
 (540)



(510) (25) pletené vesty, pulovery, sukně, šaty, šatové komplety, kalhoty, čepice a šály.  
 (590) Barevná  
 (730) **ALFATEX MÓDA, s. r. o.**, Křemešnická 650, Pelhřimov, Česká republika  
 (740) Mgr. Petr Břečka, Fritzoza 2, Jihlava

(210) **O 193229**  
 (220) 27.06.2003  
 (320) 27.06.2003  
 (511) 25  
 (540)



(510) (25) pletené vesty, pulovery, sukně, šaty, šatové komplety, kalhoty, čepice a šály.  
 (590) Barevná  
 (730) **ALFATEX MÓDA, s. r. o.**, Křemešnická 650, Pelhřimov, Česká republika  
 (740) Mgr. Petr Břečka, Fritzoza 2, Jihlava

(210) **O 193230**  
 (220) 27.06.2003  
 (320) 27.06.2003  
 (511) 25  
 (540)



(510) (25) pletené vesty, pulovery, sukně, šaty, šatové komplety, kalhoty, čepice a šály.  
 (590) Barevná  
 (730) **ALFATEX MÓDA, s. r. o.**, Křemešnická 650, Pelhřimov, Česká republika  
 (740) Mgr. Petr Břečka, Fritzoza 2, Jihlava

(210) **O 193245**  
 (220) 27.06.2003  
 (320) 27.06.2003  
 (511) 17, 42  
 (540)



(510) (17) tepelně a zvukově izolační výrobky ze skleněných vláken; (42) technické poradenství.  
 (730) **UNION LESNÍ BRÁNA, a. s.**, Novosedlická 125, Dubí 3, Česká republika  
 (740) Patentservis Praha a.s., Jivenská 1273/1, Praha 4

(210) **O 193331**  
 (220) 01.07.2003  
 (320) 01.07.2003  
 (511) 31  
 (540)



(510) (31) krmiva suchá pro zvířata.

- (730) **Sano - Moderní výživa zvířat spol. s r. o.**, Npor. O. Bartoška 15, Domažlice, Česká republika  
 (740) Mgr. Fořt Vojtěch, advokát, Npor. O. Bartoška 15, Domažlice

- (210) **O 193345**  
 (220) 01.07.2003  
 (320) 01.07.2003  
 (511) 31  
 (540)



- (510) (31) krmiva suchá pro zvířata.  
 (590) Barevná  
 (730) **Sano - Moderní výživa zvířat spol. s r. o.**, Npor. O. Bartoška 15, Domažlice, Česká republika  
 (740) Mgr. Fořt Vojtěch, advokát, Npor. O. Bartoška 15, Domažlice

- (210) **O 193365**  
 (220) 02.07.2003  
 (320) 02.07.2003  
 (511) 25  
 (540)



- (510) (25) spodní prádlo, oblečení pro volný čas.  
 (590) Barevná  
 (730) **AVAX s. r. o.**, Daliborova 26, Praha 10, Česká republika

- (210) **O 193587**  
 (220) 07.07.2003  
 (320) 07.07.2003  
 (511) 16, 28, 41  
 (540)

### TRI - MEMO

- (510) (16) tiskárenské a kartonážní výrobky, pohlednice, kalendáře, leporela, obtisky, pozdrava, krabice a obaly z papíru a plastů, papírové učební pomůcky, sešity, tašky, knihy, časopisy; (28) hry a hračky, zejména paměťové hry, individuální a společenské hry, stavebnice, hračky z papíru, plastu, plyše, dřeva, hrací kostky, pozdrava a krabice vyplněné herními předměty, herní plány, skládky, puzzle, hrací karty; (41) vydavatelská a nakladatelská činnost.  
 (730) **BETEXA, zášilková služba, s.r.o.**, Štefánikova 11, Brno, Česká republika  
 (740) Ing. Musil Dobroslav, patentová kancelář, Cejl 38, Brno

- (210) **O 193810**  
 (220) 14.07.2003  
 (320) 14.07.2003  
 (511) 3, 5

(540)



- (510) (3) mýdla, tekutá mýdla, šampony, kondicionéry, šampony tělové, pěny do koupele, pleťová a tělová kosmetika, krémy, přípravky pro bělení, prací prostředky, (i tekuté), aviváže, tekuté mycí a čistící prostředky, zubní pasty, přípravky pro čištění, leštění, odmašťování a broušení, čistící, lešticí a brousící přípravky pro automobily, autokosmetika, tělová mléka, čistící mléka, pleťové vody, dětská kosmetika; (5) přípravky pro čištění a osvěžování vzduchu, deodoranty (jiné než pro osobní potřebu), hygienické výrobky pro osobní hygienu zařazené do třídy 5, antibakteriální a dezinfekční přípravky.  
 (730) **TOMIL s. r. o.**, Gen. Svatoně 149/IV, Vysoké Mýto, Česká republika  
 (740) JUDr. Růžička Michal, CSc., Rott, Růžička a Guttman, patentová, známková a právní kancelář, Nad Štolou 12, Praha 7

- (210) **O 193847**  
 (220) 15.07.2003  
 (320) 15.07.2003  
 (511) 32  
 (540)



- (510) (32) pivo.  
 (730) **Mivo Bohemia, s. r. o.**, Ohrazenice 90, Turnov, Česká republika  
 (740) Ing. Bublíková Dana, Turistická 28, Jablonec nad Nisou

- (210) **O 193983**  
 (220) 17.07.2003  
 (320) 17.07.2003  
 (511) 30, 40, 43  
 (540)



- (510) (30) chléb, běžné a celozrnné pečivo, tousty, bagety, pizzy, pečivo s masovými, sýrovými a zeleninovými náplněmi, koláče, záviny, buchty, bábovky, lívance, sladké pečivo, perníky a medovníky, dezerty, piškoty, pudinky, dorty, drobné cukroví, marcipánové a mandlové pečivo, cukrovinky, oplatky, jemné a trvanlivé pečivo, sušenky, suchary, pekárenské výrobky k dopečení, polotovary těstářských, pekárenských a cukrářských výrobků, výrobky z obilovin, z olejnin, ze semen a z kukuřice v této třídě obsažené, pekárenské výrobky plněné, čokoláda a pekárenské výrobky obsahující čokoládu, müsli výrobky,

obilné, ovesné a kukuřičné vločky i jejich směsi, výrobky na bázi obilovin, olejnin a/nebo luštěnin, rýže a výrobky z rýže, výrobky z pufované rýže, pekařské a cukrářské výrobky s amarantem, sójová mouka a výrobky z ní, kávové výrobky a výrobky obsahující extrakty z kávy, káva, čaj, kakao, čokoláda, cukr, med, tapioka, ságo, sůl, droždí, koření, mouky a mlynářské výrobky všech druhů, mouky obohacené vlákninou, veškeré těstoviny a výrobky obsahující těstoviny, těstářenské a cukrářské výrobky, výrobky racionální výživy, obsažené v této třídě, zejména výrobky neobsahující cholesterol, výrobky na bázi sušené bramborové kaše, pekárenské, těstářenské a cukrářské dietní výrobky ne pro medicínální účely, bezlepkové výrobky i výrobky extrudované a expandované spadající do této třídy, popcorn, veškeré pekárenské, těstářenské a cukrářské výrobky včetně těchto výrobků mražených, výrobky studené kuchyně a lahůdkářské výrobky spadající do této třídy, včetně občerstvení zhotovené z těchto výrobků, zmrzlina a výrobky z ní, žvýkačky, nápoje na bázi čokolády, mléka a kakaa; (40) mlynářství, pekařství; (43) provozování cukrářny, jídelen rychlého občerstvení, bufetů, snack-barů, hostinská činnost.

(730) **ODKOLEK a.s.**, Ke Klíčovu 56/1, Praha 9, Česká republika

(740) Fišerová Blanka, MIRA, V Kapslovně 11, Praha 3

(210) **O 193987**

(220) 17.07.2003

(320) 17.07.2003

(511) 3, 5, 10, 18, 25

(540)



(510) (3) čisticí oleje, čisticí prostředky, prostředky na ochranu sportovních oděvů a sportovního příslušenství, zahrnuté do této třídy, kosmetické přípravky, krémy na kůži, mýdla, krémy na obuv, leštidla na obuv, vosky na obuv, ochranné prostředky na kůži, opalovací přípravky, kosmetické ubrousky napuštěné pleťovou vodou, mýdla, šampóny, zubní pasty; (5) balzámy pro lékařské účely, bílkoviny obohacené mléko, guma pro lékařské účely, prostředky proti bolesti hlavy, léčivé byliny a bylinné čaje, farmaceutické přípravky, hygienické vložky, léčivé přípravky do koupele, léčiva pro humánní medicínu, přenosné lékárníčky včetně obsahu; (10) bandáže, masážní přístroje, ortopedická obuv, ortopedické pomůcky, ortopedické vložky do bot; (18) batohy, části třmenů z gumy, hole se sedátkem, kabelky, kufry, kůže zvířat, obaly na oděvy, peněženky, slunečníky, cestovní tašky, sportovní bundy, čepice, chrániče uší jako pokrývky hlavy, kombinézy, kostýmy, košile, koupací pláště, leginy, lyžařská obuv, gymnastická obuv, koupací obuv, sportovní obuv, oděvy tělocvičné, oděvy pro cyklisty, plavky, ponožky, potítky, spodní prádlo proti pocení, rukavice, sandály, svetry, šály, tílka, trička.

(730) **G.B.A. - Global Business Advantage s.r.o.**, Na Lysině 25, Praha 4, Česká republika

(740) Mgr. Jan Klail, Lochoťská 13, Plzeň

(210) **O 194001**

(220) 18.07.2003

(320) 18.07.2003

(511) 5

(540)

# ФЛУКСАНОЛ

(510) (5) farmaceutické výrobky.

(730) **PRO.MED.CS Praha a.s.**, Telčská 1, Praha 4, Česká republika

(210) **O 194008**

(220) 18.07.2003

(320) 18.07.2003

(511) 29, 30, 31

(540)



(510) (29) maso, mléko a mléčné výrobky, máslo, sýry, ryby, drůbež a zvěřina, masové výtažky, ovoce a zelenina konzervované, sušené a zavažené, želé, džemy, vejce, oleje a tuky jedlé; (30) káva, čaj, kakao, cukr, rýže, tapioka, ságo, kávové náhražky, mouka a přípravky z obilovin, chléb, pečivo, cukrovinky, zmrzlina, med, sirup melasový, droždí, prášky do těsta, sůl, hořčice, ocet, nálevy (k ochucení), koření, led pro osvěžení; (31) výrobky zemědělské, zahradnické, lesní a zrní neuvedené v jiných třídách, živá zvířata, čerstvé ovoce a zelenina, osivo, rostliny a přírodní květiny, krmivo pro zvířata, slad.

(730) **Orrero s.r.o.**, Tři Dvory 98, Litovel, Česká republika

(740) JUDr. Miloš Všečeka, advokát, Společná advokátní kancelář Všečeka Zelený Švorčík Kalenský a partneři, Hálkova 2, Praha 2

(210) **O 194130**

(220) 23.07.2003

(320) 23.07.2003

(511) 31

(540)

## HUMWEE

(510) (31) krmivo pro zvířata, přípravky krmných aditiv, krmné směsi pro výživu zvířat, přípravky používané jako přísady do krmiv pro zvířata, ne pro lékařské účely, nápoje pro domácí zvířata, suché krmivo, protein pro konzumaci zvířat, vykrmovací přípravky pro zvířata, přípravky posilující pro zvířata, krmné výrobky z živočišných odpadů.

(730) **Horáček Pavel**, Hlavní 112, Velké Pavlovice, Česká republika

(210) **O 194132**

(220) 23.07.2003

(320) 23.07.2003

(511) 31

(540)

## ANTI - HAIRBALL

(510) (31) krmivo pro zvířata, přípravky krmných aditiv, krmné směsi pro výživu zvířat, přípravky používané jako přísady do krmiv pro zvířata, ne pro lékařské účely, nápoje pro domácí zvířata, suché krmivo, protein pro konzumaci zvířat, vykrmovací přípravky pro zvířata, přípravky posilující pro zvířata, krmné výrobky z živočišných odpadů.



(730) **Horáček Pavel**, Hlavní 112, Velké Pavlovice, Česká  
republika

---



## Zápis ochranných známek bez změny ve vztahu ke zveřejněným přihláškám

(111) **255418**  
 (220) 17.05.1995  
 (320) 17.05.1995  
 (442) 13.11.1996  
 (151) 28.07.2003  
 (180) 17.05.2005  
 (730) **ETEZET, spol. s r.o.**, Pražská 234, Budyně nad  
 Ohří, Česká republika  
 (210) O 100255

(111) **255420**  
 (220) 30.06.1999  
 (320) 30.06.1999  
 (442) 16.04.2003  
 (151) 28.07.2003  
 (180) 30.06.2009  
 (730) **VŘÍDELNÍ SŮL, s.r.o.**, I.P.Pavlova 71/9,  
 Karlovy Vary, Česká republika  
 (210) O 144498

(111) **255421**  
 (220) 20.09.1999  
 (320) 01.10.1999  
 (442) 13.09.2000  
 (151) 28.07.2003  
 (180) 20.09.2009  
 (730) **Malý Otto**, Slovanská 78, Karlovy Vary, Česká  
 republika  
 (210) O 147054

(111) **255423**  
 (220) 26.10.1999  
 (320) 26.10.1999  
 (442) 16.04.2003  
 (151) 28.07.2003  
 (180) 26.10.2009  
 (730) **IPB Leasing, a.s.**, Voctářova 11, Praha 8, Česká  
 republika  
 (210) O 148213

(111) **255424**  
 (220) 17.11.1999  
 (320) 17.11.1999  
 (442) 11.10.2000  
 (151) 28.07.2003  
 (180) 17.11.2009  
 (730) **Alpo Czech s.r.o.**, Horymírova 581, Frýdek-  
 Místek, Česká republika  
 (210) O 148920

(111) **255425**  
 (220) 12.01.2000  
 (320) 12.01.2000  
 (442) 16.04.2003  
 (151) 28.07.2003  
 (180) 12.01.2010  
 (730) **GE Capital Bank, a.s.**, Vyskočilova 1422/1a,  
 Praha 4, Česká republika  
 (210) O 150808

(111) **255426**  
 (220) 09.02.2000  
 (320) 09.02.2000  
 (442) 16.04.2003  
 (151) 28.07.2003  
 (180) 09.02.2010  
 (730) **Nintendo Co., Ltd.**, 11-1 Hokotate-cho,  
 Kamitoba, Minami-ku, Kyoto-shi, KYOTO,  
 Japonsko  
 (210) O 151770

(111) **255428**  
 (220) 16.03.2000  
 (320) 16.03.2000  
 (442) 16.04.2003  
 (151) 28.07.2003  
 (180) 16.03.2010  
 (730) **KABUSHIKI KAISHA HITACHI  
 SEISAKUSHO (d.b.a.Hitachi, Ltd.)**, 6, Kanda-  
 Surugadai 4 chome, Chiyoda-ku, Tokyo, Japonsko  
 (210) O 153174

(111) **255429**  
 (220) 17.04.2000  
 (320) 17.04.2000  
 (442) 16.04.2003  
 (151) 28.07.2003  
 (180) 17.04.2010  
 (730) **Hájek Jan**, Růmy 1391, Zlín, Česká republika  
 (210) O 154496

(111) **255431**  
 (220) 01.06.2000  
 (320) 01.06.2000  
 (442) 16.04.2003  
 (151) 28.07.2003  
 (180) 01.06.2010  
 (730) **Gerber Products Company**, 445, State Street,  
 Fremont, Spojené státy americké, Michigan  
 (210) O 155962

(111) **255432**  
 (220) 02.06.2000  
 (320) 02.06.2000  
 (442) 16.04.2003  
 (151) 28.07.2003  
 (180) 02.06.2010  
 (730) **MEDIATEL, spol. s r.o.**, Thámova 16, Praha 8,  
 Česká republika  
 (210) O 156023

(111) **255433**  
 (220) 07.06.2000  
 (320) 07.06.2000  
 (442) 16.04.2003  
 (151) 28.07.2003  
 (180) 07.06.2010  
 (730) **CORNING INCORPORATED**, One Riverfront  
 Plaza, Corning, Spojené státy americké, New York  
 (210) O 156163

(111) **255435**  
(220) 29.06.2000  
(320) 29.06.2000  
(442) 16.04.2003  
(151) 28.07.2003  
(180) 29.06.2010  
(730) **Laura cz s.r.o.**, Ke střílně 331, Zruč-Senec, Česká republika  
(210) O 156961

---

(111) **255436**  
(220) 14.08.2000  
(320) 14.08.2000  
(442) 16.04.2003  
(151) 28.07.2003  
(180) 14.08.2010  
(730) **BUDA-MONT, spol. s r. o.**, Dubečská 74/4, Praha 10, Česká republika  
(210) O 158240

---

(111) **255438**  
(220) 23.08.2000  
(320) 23.08.2000  
(442) 16.04.2003  
(151) 28.07.2003  
(180) 23.08.2010  
(730) **BONGRAIN S.A.**, 42 rue Rieussec, Viroflay, Francie  
(210) O 158457

---

(111) **255439**  
(220) 11.09.2000  
(320) 11.09.2000  
(442) 16.04.2003  
(151) 28.07.2003  
(180) 11.09.2010  
(730) **INOTEC a.s.**, Písečná 5, Brno, Česká republika  
(210) O 158982

---

(111) **255440**  
(220) 12.09.2000  
(320) 12.09.2000  
(442) 11.12.2002  
(151) 28.07.2003  
(180) 12.09.2010  
(730) **Český Mobil a.s.**, Vinohradská 167, Praha 10, Česká republika  
(210) O 158999

---

(111) **255441**  
(220) 12.09.2000  
(320) 12.09.2000  
(442) 11.12.2002  
(151) 28.07.2003  
(180) 12.09.2010  
(730) **Český Mobil a.s.**, Vinohradská 167, Praha 10, Česká republika  
(210) O 159000

---

(111) **255442**  
(220) 18.09.2000  
(320) 18.09.2000  
(442) 16.04.2003  
(151) 28.07.2003  
(180) 18.09.2010

(730) **BONGRAIN S.A.**, 42 rue Rieussec, Viroflay, Francie  
(210) O 159154

---

(111) **255443**  
(220) 22.09.2000  
(320) 12.04.2000  
(442) 16.04.2003  
(151) 28.07.2003  
(180) 22.09.2010  
(730) **AGUIRRE Y COMPAÑIA, S.A.**, Paseo de La Castellana, 30, Madrid, Španělsko  
(210) O 159364

---

(111) **255444**  
(220) 06.10.2000  
(320) 06.10.2000  
(442) 16.04.2003  
(151) 28.07.2003  
(180) 06.10.2010  
(730) **NATURPUR spol. s r.o.**, Dražovice 250, Rousínov u Vyškova, Česká republika  
(210) O 159738

---

(111) **255445**  
(220) 20.10.2000  
(320) 20.10.2000  
(442) 13.06.2001  
(151) 28.07.2003  
(180) 20.10.2010  
(730) **Bronze Investments Limited**, Eagle House, 16 Kyriakos Matsis Avenue, 10th fl, Nicosia, Kypr  
(210) O 160254

---

(111) **255448**  
(220) 31.10.2000  
(320) 31.10.2000  
(442) 16.04.2003  
(151) 28.07.2003  
(180) 31.10.2010  
(730) **CUSTOM stavební materiály s.r.o.**, Kozojedy 156, Česká republika  
(210) O 160584

---

(111) **255449**  
(220) 22.11.2000  
(320) 22.11.2000  
(442) 15.08.2001  
(151) 28.07.2003  
(180) 22.11.2010  
(730) **INOMA - Brno, s.r.o.**, Tovačovského 15, Brno, Česká republika  
(210) O 161395

---

(111) **255450**  
(220) 24.11.2000  
(320) 24.11.2000  
(442) 16.04.2003  
(151) 28.07.2003  
(180) 24.11.2010  
(730) **LIFE INTERNATIONAL PRODUCTS, INC.**, Snag Harbor Village, 7733 Holiday Drive, Sarasota, Spojené státy americké, Florida  
(210) O 161481

---

(111) **255452**  
(220) 30.11.2000  
(320) 30.11.2000  
(442) 16.10.2002  
(151) 28.07.2003  
(180) 30.11.2010  
(730) **Technosoft spol. s r.o.**, Moravská 785,  
Chropyně, Česká republika  
(210) O 161735

---

(111) **255454**  
(220) 13.12.2000  
(320) 13.12.2000  
(442) 16.04.2003  
(151) 28.07.2003  
(180) 13.12.2010  
(730) **Polski Koncern Naftowy ORLEN Spółka  
Akcyjna**, ul. Chemików 7, Plock, Polsko  
(210) O 162296

---

(111) **255458**  
(220) 26.03.2001  
(320) 26.03.2001  
(442) 16.04.2003  
(151) 28.07.2003  
(180) 26.03.2011  
(730) **Vydavatelství Promenáda v.o.s.**, T.G. Masaryka  
12, Karlovy Vary, Česká republika  
(210) O 165753

---

(111) **255460**  
(220) 18.04.2001  
(320) 18.04.2001  
(442) 14.11.2001  
(151) 28.07.2003  
(180) 18.04.2011  
(730) **AUTOSALON KLOKOČKA spol. s r.o.**,  
Borského 1, Praha 5, Česká republika  
(210) O 166555

---

(111) **255461**  
(220) 18.04.2001  
(320) 18.04.2001  
(442) 16.04.2003  
(151) 28.07.2003  
(180) 18.04.2011  
(730) **Naxos spol. s.r.o.**, Ovenceká 517/22, Praha 7,  
Česká republika  
(210) O 166566

---

(111) **255462**  
(220) 18.04.2001  
(320) 18.04.2001  
(442) 16.04.2003  
(151) 28.07.2003  
(180) 18.04.2011  
(730) **Naxos spol. s.r.o.**, Ovenceká 517/22, Praha 7,  
Česká republika  
(210) O 166567

---

(111) **255463**  
(220) 18.04.2001  
(320) 18.04.2001  
(442) 16.04.2003  
(151) 28.07.2003

(180) 18.04.2011  
(730) **Naxos spol. s.r.o.**, Ovenceká 517/22, Praha 7,  
Česká republika  
(210) O 166568

---

(111) **255465**  
(220) 26.04.2001  
(320) 26.04.2001  
(442) 16.04.2003  
(151) 28.07.2003  
(180) 26.04.2011  
(730) **Felix Dennis**, 9-11 Kingly Street Second Floor,  
London W1R 5LD, Velká Británie  
(210) O 166878

---

(111) **255466**  
(220) 04.05.2001  
(320) 04.05.2001  
(442) 16.04.2003  
(151) 28.07.2003  
(180) 04.05.2011  
(730) **AUTOMOBILE GROUP a.s.**, Husovo nám. 14,  
Praha - Hostivice, Česká republika  
(210) O 167061

---

(111) **255467**  
(220) 04.05.2001  
(320) 04.05.2001  
(442) 16.04.2003  
(151) 28.07.2003  
(180) 04.05.2011  
(730) **RC modely s.r.o.**, Baranova 31, Praha 3, Česká  
republika  
(210) O 167062

---

(111) **255468**  
(220) 14.05.2001  
(320) 14.05.2001  
(442) 13.03.2002  
(151) 28.07.2003  
(180) 14.05.2011  
(730) **Franklin Templeton International Services  
S.A.**, 26 Boulevard Royal - 4th Floor, B.P. 169,  
Luxembourg, Lucembursko  
(210) O 167230

---

(111) **255469**  
(220) 16.05.2001  
(320) 16.05.2001  
(442) 17.04.2002  
(151) 28.07.2003  
(180) 16.05.2011  
(730) **DEFINITY Systems, s.r.o.**, Tyršova 2071,  
Benešov, Česká republika  
(210) O 167357

---

(111) **255470**  
(220) 22.05.2001  
(320) 22.05.2001  
(442) 16.04.2003  
(151) 28.07.2003  
(180) 22.05.2011  
(730) **MUSICA BOHEMICA, s.r.o.**, Křižíkova 16,  
Praha 8, Česká republika  
(210) O 167574

---

- (111) **255471**  
 (220) 24.05.2001  
 (320) 24.05.2001  
 (442) 16.10.2002  
 (151) 28.07.2003  
 (180) 24.05.2011  
 (730) **ALKAR, s.r.o.**, Sokolí 276/29, Jablonec nad Nisou, Česká republika  
 (210) O 167661
- 
- (111) **255472**  
 (220) 24.05.2001  
 (320) 24.05.2001  
 (442) 16.04.2003  
 (151) 28.07.2003  
 (180) 24.05.2011  
 (730) **STIMBUILDING a.s.**, Vinohradská 184, Praha 3, Česká republika  
 (210) O 167676
- 
- (111) **255473**  
 (220) 24.05.2001  
 (320) 24.05.2001  
 (442) 16.04.2003  
 (151) 28.07.2003  
 (180) 24.05.2011  
 (730) **STIMBUILDING a.s.**, Vinohradská 184, Praha 3, Česká republika  
 (210) O 167677
- 
- (111) **255474**  
 (220) 25.05.2001  
 (320) 25.05.2001  
 (442) 16.04.2003  
 (151) 28.07.2003  
 (180) 25.05.2011  
 (730) **Hora Luboš - EKODENDRA**, Bohosudovská 442, Teplice, Česká republika  
 (210) O 167738
- 
- (111) **255475**  
 (220) 25.05.2001  
 (320) 25.05.2001  
 (442) 16.04.2003  
 (151) 28.07.2003  
 (180) 25.05.2011  
 (730) **Hora Luboš - EKODENDRA**, Bohosudovská 442, Teplice, Česká republika  
 (210) O 167739
- 
- (111) **255476**  
 (220) 25.05.2001  
 (320) 25.05.2001  
 (442) 16.04.2003  
 (151) 28.07.2003  
 (180) 25.05.2011  
 (730) **Hora Luboš - EKODENDRA**, Bohosudovská 442, Teplice, Česká republika  
 (210) O 167741
- 
- (111) **255477**  
 (220) 27.05.2001  
 (320) 04.06.2001  
 (442) 16.01.2002  
 (151) 28.07.2003
- (180) 27.05.2011  
 (730) **VINNÉ SKLEPY CHOMUTOV, s.r.o.**, Lipská 2023, Chomutov, Česká republika  
 (210) O 167748
- 
- (111) **255478**  
 (220) 01.06.2001  
 (320) 01.06.2001  
 (442) 13.02.2002  
 (151) 28.07.2003  
 (180) 01.06.2011  
 (730) **UNITED BRANDS, s.r.o.**, Květnové náměstí 14, Průhonice, Česká republika  
 (210) O 168069
- 
- (111) **255478**  
 (220) 01.06.2001  
 (320) 01.06.2001  
 (442) 16.04.2003  
 (151) 28.07.2003  
 (180) 01.06.2011  
 (730) **UNITED BRANDS, s.r.o.**, Květnové náměstí 14, Průhonice, Česká republika  
 (210) O 168069
- 
- (111) **255479**  
 (220) 08.06.2001  
 (320) 27.03.2001  
 (442) 16.04.2003  
 (151) 28.07.2003  
 (180) 08.06.2011  
 (730) **Cosmetic Care Asia Limited**, Citco Building, Wickams Cay, Road Town, Tortola, Britské Panenské ostrovy  
 (210) O 168263
- 
- (111) **255480**  
 (220) 11.06.2001  
 (320) 11.06.2001  
 (442) 16.04.2003  
 (151) 28.07.2003  
 (180) 11.06.2011  
 (730) **CARENA, s.r.o.**, Langrova 29, Brno, Česká republika  
 (210) O 168305
- 
- (111) **255481**  
 (220) 14.06.2001  
 (320) 14.06.2001  
 (442) 16.04.2003  
 (151) 28.07.2003  
 (180) 14.06.2011  
 (730) **Vetnet spol.s r.o.**, Švestková 4099, Kroměříž, Česká republika  
 (210) O 168652
- 
- (111) **255482**  
 (220) 15.06.2001  
 (320) 15.06.2001  
 (442) 16.04.2003  
 (151) 28.07.2003  
 (180) 15.06.2011  
 (730) **ELEKTRAM spol.s r.o.**, Bří. Štefanů 902, Hradec Králové, Česká republika

- (210) O 168712
- 
- (111) **255483**  
 (220) 18.06.2001  
 (320) 18.06.2001  
 (442) 16.04.2003  
 (151) 28.07.2003  
 (180) 18.06.2011  
 (730) **Wežranowski Lukáš**, Staroveská 274, Brušperk, Česká republika  
 (210) O 168837
- 
- (111) **255484**  
 (220) 20.06.2001  
 (320) 20.06.2001  
 (442) 16.04.2003  
 (151) 28.07.2003  
 (180) 20.06.2011  
 (730) **Masna Kroměříž, a.s.**, Hulínská 2286, Kroměříž, Česká republika  
 (210) O 168916
- 
- (111) **255485**  
 (220) 03.07.2001  
 (320) 03.07.2001  
 (442) 16.04.2003  
 (151) 28.07.2003  
 (180) 03.07.2011  
 (730) **TIMUS SAFETY, s.r.o.**, Partizánska cesta 98, Banská Bystrica, Slovenská republika  
 (210) O 169393
- 
- (111) **255486**  
 (220) 03.07.2001  
 (320) 03.07.2001  
 (442) 16.04.2003  
 (151) 28.07.2003  
 (180) 03.07.2011  
 (730) **REMELL Inc.SA**, Av.18 de Julio 1516, Montevideo, Uruguay  
 (210) O 169400
- 
- (111) **255487**  
 (220) 01.08.2001  
 (320) 01.08.2001  
 (442) 16.04.2003  
 (151) 28.07.2003  
 (180) 01.08.2011  
 (730) **VELPA PLUS, s.r.o.**, Velká nad Veličkou č.p. 883, Česká republika  
 (210) O 170147
- 
- (111) **255488**  
 (220) 01.08.2001  
 (320) 01.08.2001  
 (442) 13.11.2002  
 (151) 28.07.2003  
 (180) 01.08.2011  
 (730) **Neris, s.r.o.**, Opletalova 5, Praha 1, Česká republika  
 (210) O 170185
- 
- (111) **255489**  
 (220) 13.08.2001  
 (320) 14.02.2001
- (442) 16.04.2003  
 (151) 28.07.2003  
 (180) 13.08.2011  
 (730) **Porsche Design Management GmbH & Co. KG**, Giselakai 37, Salcburk, Rakousko  
 (210) O 170505
- 
- (111) **255490**  
 (220) 14.08.2001  
 (320) 14.08.2001  
 (442) 16.04.2003  
 (151) 28.07.2003  
 (180) 14.08.2011  
 (730) **KOMPAKT spol. s r.o.**, Opletalova 683, Poděbrady, Česká republika  
 (210) O 170521
- 
- (111) **255491**  
 (220) 15.08.2001  
 (320) 15.08.2001  
 (442) 16.04.2003  
 (151) 28.07.2003  
 (180) 15.08.2011  
 (730) **Laryš František**, plk. R. Prchaly 4486/20, Ostrava, Česká republika  
 (210) O 170550
- 
- (111) **255494**  
 (220) 21.08.2001  
 (320) 21.08.2001  
 (442) 17.07.2002  
 (151) 28.07.2003  
 (180) 21.08.2011  
 (730) **BERENTZEN DISTILLERS INTERNATIONAL GmbH**, Ritterstrasse 7, Haselünne, Německo  
 (210) O 170749
- 
- (111) **255495**  
 (220) 21.08.2001  
 (320) 21.08.2001  
 (442) 17.07.2002  
 (151) 28.07.2003  
 (180) 21.08.2011  
 (730) **BERENTZEN DISTILLERS INTERNATIONAL GmbH**, Ritterstrasse 7, Haselünne, Německo  
 (210) O 170750
- 
- (111) **255496**  
 (220) 21.08.2001  
 (320) 21.08.2001  
 (442) 17.07.2002  
 (151) 28.07.2003  
 (180) 21.08.2011  
 (730) **BERENTZEN DISTILLERS INTERNATIONAL GmbH**, Ritterstrasse 7, Haselünne, Německo  
 (210) O 170751
- 
- (111) **255497**  
 (220) 29.08.2001  
 (320) 29.08.2001  
 (442) 16.04.2003  
 (151) 28.07.2003  
 (180) 29.08.2011  
 (730) **Omnicom International Holdings Inc.**, 11601 Wilshire Boulevard, Los Angeles, Spojené státy americké, California

(210) O 170943

(111) **255498**

(220) 30.08.2001

(320) 30.08.2001

(442) 16.04.2003

(151) 28.07.2003

(180) 30.08.2011

(730) **ASCARI CARS LIMITED**, Unit 1a, Blandford Heights Industrial Estate, B, Dorset, Velká Británie

(210) O 170978

(111) **255499**

(220) 30.08.2001

(320) 30.08.2001

(442) 16.04.2003

(151) 28.07.2003

(180) 30.08.2011

(730) **ASCARI CARS LIMITED**, Unit 1a, Blandford Heights Industrial Estate, B, Dorset, Velká Británie

(210) O 170979

(111) **255501**

(220) 03.09.2001

(320) 03.09.2001

(442) 17.04.2002

(151) 28.07.2003

(180) 03.09.2011

(730) **WISSA, spol. s r.o.**, U Rakovky 1207, Praha 4 - Kunratice, Česká republika

(210) O 171054

(111) **255502**

(220) 06.09.2001

(320) 06.09.2001

(442) 16.04.2003

(151) 28.07.2003

(180) 06.09.2011

(730) **PROFITNESS ČESKÁ REPUBLIKA a.s.**, Pod Klauďiánkou 4, Praha 4, Česká republika

(210) O 171159

(111) **255504**

(220) 12.09.2001

(320) 12.09.2001

(442) 15.05.2002

(151) 28.07.2003

(180) 12.09.2011

(730) **Tena, a.s.**, K Nádraží 19, Praha 9 - Satalice, Česká republika

(210) O 171435

(111) **255505**

(220) 12.09.2001

(320) 12.09.2001

(442) 15.05.2002

(151) 28.07.2003

(180) 12.09.2011

(730) **Tena, a.s.**, K Nádraží 19, Praha 9 - Satalice, Česká republika

(210) O 171436

(111) **255506**

(220) 12.09.2001

(320) 12.09.2001

(442) 16.04.2003

(151) 28.07.2003

(180) 12.09.2011

(730) **ČESKÝ TELECOM, a.s.**, Olšanská 5, Praha 3, Česká republika

(210) O 171443

(111) **255508**

(220) 14.09.2001

(320) 14.09.2001

(442) 16.04.2003

(151) 28.07.2003

(180) 14.09.2011

(730) **Cipla Ltd.**, Bombay Central, Bombay, Indie

(210) O 171557

(111) **255510**

(220) 24.09.2001

(320) 24.09.2001

(442) 11.09.2002

(151) 28.07.2003

(180) 24.09.2011

(730) **Vodafone Group plc**, The Courtyard, 2-4 London Road, Newbury, Berkshire RG14 1JX, Velká Británie

(210) O 171809

(111) **255511**

(220) 24.09.2001

(320) 24.09.2001

(442) 11.09.2002

(151) 28.07.2003

(180) 24.09.2011

(730) **Vodafone Group plc**, The Courtyard, 2-4 London Road, Newbury, Berkshire RG14 1JX, Velká Británie

(210) O 171810

(111) **255512**

(220) 02.10.2001

(320) 02.10.2001

(442) 16.04.2003

(151) 28.07.2003

(180) 02.10.2011

(730) **BRISTOL a. s.**, Sadová 2026/19, Karlovy Vary, Česká republika

(210) O 172019

(111) **255515**

(220) 24.10.2001

(320) 24.10.2001

(442) 14.08.2002

(151) 28.07.2003

(180) 24.10.2011

(730) **UROCONT s. r. o.**, Sladkovského 520, Pardubice, Česká republika

(210) O 173023

(111) **255516**

(220) 24.10.2001

(320) 24.10.2001

(442) 16.04.2003

(151) 28.07.2003

(180) 24.10.2011



(730) **Ústav estetické medicíny, s.r.o.**, Vyšehradská  
49, Praha 2, Česká republika

(210) O 173037

(111) **255517**

(220) 24.10.2001

(320) 24.10.2001

(442) 16.04.2003

(151) 28.07.2003

(180) 24.10.2011

(730) **Ústav estetické medicíny, s. r. o.**, Vyšehradská  
49, Praha 2, Česká republika

(210) O 173038

(111) **255520**

(220) 09.11.2001

(320) 09.11.2001

(442) 16.04.2003

(151) 28.07.2003

(180) 09.11.2011

(730) **TARGET PICTURES s. r. o.**, Kříženeckého nám.  
322, Praha 5, Česká republika

(210) O 173560

(111) **255521**

(220) 09.11.2001

(320) 09.11.2001

(442) 16.04.2003

(151) 28.07.2003

(180) 09.11.2011

(730) **UNITED BRANDS, s. r. o.**, Petýrkova 3/1955,  
Praha 4, Česká republika

(210) O 173587

(111) **255522**

(220) 09.11.2001

(320) 09.11.2001

(442) 16.04.2003

(151) 28.07.2003

(180) 09.11.2011

(730) **UNITED BRANDS, s. r. o.**, Petýrkova 3/1955,  
Praha 4, Česká republika

(210) O 173588

(111) **255523**

(220) 09.11.2001

(320) 09.11.2001

(442) 16.04.2003

(151) 28.07.2003

(180) 09.11.2011

(730) **UNITED BRANDS, s. r. o.**, Petýrkova 3/1955,  
Praha 4, Česká republika

(210) O 173597

(111) **255524**

(220) 09.11.2001

(320) 09.11.2001

(442) 16.04.2003

(151) 28.07.2003

(180) 09.11.2011

(730) **UNITED BRANDS, s. r. o.**, Petýrkova 3/1955,  
Praha 4, Česká republika

(210) O 173598

(111) **255525**

(220) 13.11.2001

(320) 13.11.2001

(442) 17.07.2002

(151) 28.07.2003

(180) 13.11.2011

(730) **FRUTO spol. s r. o.**, Jiráskovo předměstí 629,  
Jindřichův Hradec, Česká republika

(210) O 173698

(111) **255526**

(220) 21.11.2001

(320) 21.11.2001

(442) 16.04.2003

(151) 28.07.2003

(180) 21.11.2011

(730) **Kovalčík David**, Orli 1, Havířov - Šumbark, Česká  
republika

(210) O 173947

(111) **255527**

(220) 26.11.2001

(320) 26.11.2001

(442) 16.04.2003

(151) 28.07.2003

(180) 26.11.2011

(730) **Ladman Petr**, Francouzská 34, Plzeň, Česká  
republika

(210) O 174102

(111) **255528**

(220) 28.11.2001

(320) 28.11.2001

(442) 16.04.2003

(151) 28.07.2003

(180) 28.11.2011

(730) **UNITED BRANDS, s. r. o.**, Petýrkova 3/1955,  
Praha 4, Česká republika

(210) O 174189

(111) **255529**

(220) 28.11.2001

(320) 28.11.2001

(442) 16.04.2003

(151) 28.07.2003

(180) 28.11.2011

(730) **UNITED BRANDS, s. r. o.**, Petýrkova 3/1955,  
Praha 4, Česká republika

(210) O 174217

(111) **255530**

(220) 29.11.2001

(320) 29.11.2001

(442) 16.04.2003

(151) 28.07.2003

(180) 29.11.2011

(730) **SMART Comp. s. r. o.**, Jezuitská 3, Brno, Česká  
republika

(210) O 174240

(111) **255531**

(220) 03.12.2001

(320) 03.12.2001

(442) 16.04.2003

(151) 28.07.2003

(180) 03.12.2011

(730) **Harald Möbius**, Venloerstrasse 668, Köln,  
Německo  
(210) O 174372

(111) **255533**  
(220) 05.12.2001  
(320) 05.12.2001  
(442) 16.04.2003  
(151) 28.07.2003  
(180) 05.12.2011

(730) **PRAGUE STUDIOS, s.r.o.**, Josefská 6, Praha 1,  
Česká republika  
(210) O 174457

(111) **255534**  
(220) 10.12.2001  
(320) 10.12.2001  
(442) 16.04.2003  
(151) 28.07.2003  
(180) 10.12.2011

(730) **Colts & Old Port Cigar Company Inc., c/o**  
James D. Murphy, 44 Chipman Hill, 10th Floo,  
Saint John, New Brunswick E2L 4S6, Kanada  
(210) O 174593

(111) **255535**  
(220) 13.12.2001  
(320) 13.12.2001  
(442) 16.04.2003  
(151) 28.07.2003  
(180) 13.12.2011

(730) **Jarmila Gašparová**, Dukelská 675, Třinec,  
Česká republika  
(210) O 174770

(111) **255537**  
(220) 17.12.2001  
(320) 17.12.2001  
(442) 16.04.2003  
(151) 28.07.2003  
(180) 17.12.2011

(730) **Vinceová Marcela**, Karola Šmidkeho 1823/9,  
Ostrava - Poruba, Česká republika  
(210) O 174850

(111) **255538**  
(220) 17.12.2001  
(320) 17.12.2001  
(442) 17.07.2002  
(151) 28.07.2003  
(180) 17.12.2011

(730) **AAC a. s.**, Chelčického 15, České Budějovice,  
Česká republika  
(210) O 174857

(111) **255539**  
(220) 17.12.2001  
(320) 17.12.2001  
(442) 16.04.2003  
(151) 28.07.2003  
(180) 17.12.2011

(730) **SYCONIX, spol. s r. o.**, Freyova 12, Praha 9,  
Česká republika  
(210) O 174868

(111) **255541**  
(220) 18.12.2001  
(320) 26.06.2001  
(442) 16.04.2003  
(151) 28.07.2003  
(180) 18.12.2011

(730) **Archer-Daniels-Midland Company**, 4666  
Faries Parkway, Decatur, Spojené státy americké,  
Illinois  
(210) O 174991

(111) **255542**  
(220) 18.12.2001  
(320) 18.12.2001  
(442) 16.04.2003  
(151) 28.07.2003  
(180) 18.12.2011

(730) **Eurotel Praha, spol. s r. o.**, Vyskočilova  
1442/1b, Praha 4, Česká republika  
(210) O 175015

(111) **255543**  
(220) 21.12.2001  
(320) 21.12.2001  
(442) 16.04.2003  
(151) 28.07.2003  
(180) 21.12.2011

(730) **Nike International Ltd.**, One Bowerman Drive,  
Beaverton, Spojené státy americké, Oregon  
(210) O 175134

(111) **255544**  
(220) 28.12.2001  
(320) 28.12.2001  
(442) 16.04.2003  
(151) 28.07.2003  
(180) 28.12.2011

(730) **Renuto /Overseas/ Limited**, Demetri Liperti 3,  
Kotsapas Building, 3rd floor, Limasol, Kypr  
(210) O 175188

(111) **255545**  
(220) 28.12.2001  
(320) 28.12.2001  
(442) 16.04.2003  
(151) 28.07.2003  
(180) 28.12.2011

(730) **Renuto /Overseas/ Limited**, Demetri Liperti 3,  
Kotsapas Building, 3rd floor, Limassol, Kypr  
(210) O 175189

(111) **255546**  
(220) 28.12.2001  
(320) 28.12.2001  
(442) 16.04.2003  
(151) 28.07.2003  
(180) 28.12.2011

(730) **VAKOS XT a. s.**, Sokolovská 161, Praha 8, Česká  
republika  
(210) O 175190

(111) **255547**  
(220) 28.12.2001  
(320) 28.12.2001  
(442) 16.04.2003

- (151) 28.07.2003  
(180) 28.12.2011  
(730) **VAKOS XT a. s.**, Sokolovská 161, Praha 8, Česká republika  
(210) O 175191
- 
- (111) **255548**  
(220) 28.12.2001  
(320) 28.12.2001  
(442) 17.07.2002  
(151) 28.07.2003  
(180) 28.12.2011  
(730) **Česká asociace farmaceutických firem**, Vinohradská 184/2396, Praha 3, Česká republika  
(210) O 175213
- 
- (111) **255550**  
(220) 14.01.2002  
(320) 14.01.2002  
(442) 11.09.2002  
(151) 28.07.2003  
(180) 14.01.2012  
(730) **UNILEVER N. V.**, Weena 455, 3013 AL Rotterdam, Holandsko  
(210) O 175508
- 
- (111) **255551**  
(220) 14.01.2002  
(320) 14.01.2002  
(442) 16.04.2003  
(151) 28.07.2003  
(180) 14.01.2012  
(730) **NEJ MODE s. r. o.**, Nemanická 14/440, České Budějovice, Česká republika  
(210) O 175517
- 
- (111) **255552**  
(220) 21.01.2002  
(320) 21.01.2002  
(442) 16.04.2003  
(151) 28.07.2003  
(180) 21.01.2012  
(730) **M PARTNERS, s.r.o.**, Husitská 160/49, Praha 3, Česká republika  
(210) O 175745
- 
- (111) **255554**  
(220) 25.01.2002  
(320) 25.01.2002  
(442) 16.04.2003  
(151) 28.07.2003  
(180) 25.01.2012  
(730) **MERCK, s.r.o.**, Zděbradská 72, Říčany - Jazlovice, Česká republika  
(210) O 176000
- 
- (111) **255556**  
(220) 30.01.2002  
(320) 30.01.2002  
(442) 11.12.2002  
(151) 28.07.2003  
(180) 30.01.2012  
(730) **Český Mobil a. s.**, Vinohradská 167, Praha 10, Česká republika
- 
- (210) O 176154
- 
- (111) **255557**  
(220) 30.01.2002  
(320) 30.01.2002  
(442) 11.12.2002  
(151) 28.07.2003  
(180) 30.01.2012  
(730) **Český Mobil a. s.**, Vinohradská 167, Praha 10, Česká republika  
(210) O 176155
- 
- (111) **255558**  
(220) 30.01.2002  
(320) 30.01.2002  
(442) 16.04.2003  
(151) 28.07.2003  
(180) 30.01.2012  
(730) **PHARMA NORD ApS**, Tinglykke 4-6, Vojens, Dánsko  
(210) O 176157
- 
- (111) **255560**  
(220) 04.02.2002  
(320) 04.02.2002  
(442) 16.04.2003  
(151) 28.07.2003  
(180) 04.02.2012  
(730) **GORGAN, s. r. o.**, Plachého 3, České Budějovice, Česká republika  
(210) O 176364
- 
- (111) **255561**  
(220) 06.02.2002  
(320) 06.02.2002  
(442) 16.04.2003  
(151) 28.07.2003  
(180) 06.02.2012  
(730) **DIAMOND HAPPY DAY spol. s r.o., HAPPY DAY holding**, nám. Republiky 237/38, Plzeň, Česká republika  
(210) O 176444
- 
- (111) **255562**  
(220) 06.02.2002  
(320) 06.02.2002  
(442) 16.04.2003  
(151) 28.07.2003  
(180) 06.02.2012  
(730) **Oakley, Inc. a Washington state corporation**, One Icon, Foothill Ranch, California, Spojené státy americké, California  
(210) O 176446
- 
- (111) **255563**  
(220) 07.02.2002  
(320) 07.02.2002  
(442) 16.04.2003  
(151) 28.07.2003  
(180) 07.02.2012  
(730) **Debenhams Retail Plc**, 1 Welbeck Street, London W1A 1DF, Velká Británie  
(210) O 176480
- 
- (111) **255564**

- (220) 07.02.2002  
(320) 07.02.2002  
(442) 17.07.2002  
(151) 28.07.2003  
(180) 07.02.2012  
(730) **AHOLD Czech Republic, a.s.**, Slavičkova 1a,  
Brno, Česká republika  
(210) O 176492
- 
- (111) **255567**  
(220) 13.02.2002  
(320) 13.02.2002  
(442) 16.04.2003  
(151) 28.07.2003  
(180) 13.02.2012  
(730) **Petr Klaška**, Úvoz 1, Brno, Česká republika  
(210) O 176673
- 
- (111) **255568**  
(220) 14.02.2002  
(320) 14.02.2002  
(442) 15.05.2002  
(151) 28.07.2003  
(180) 14.02.2012  
(730) **Trojovský Aleš**, Malá 337, Hradec Králové,  
Česká republika  
(210) O 176729
- 
- (111) **255569**  
(220) 14.02.2002  
(320) 14.02.2002  
(442) 16.04.2003  
(151) 28.07.2003  
(180) 14.02.2012  
(730) **SUDNIF SA**, Baarerstrasse 63, Zug, Švýcarsko  
(210) O 176745
- 
- (111) **255570**  
(220) 14.02.2002  
(320) 14.02.2002  
(442) 16.04.2003  
(151) 28.07.2003  
(180) 14.02.2012  
(730) **VERUS spol. s r. o.**, Kytínská 828, Mníšek pod  
Brdy, Česká republika  
(210) O 176748
- 
- (111) **255571**  
(220) 15.02.2002  
(320) 15.02.2002  
(442) 16.04.2003  
(151) 28.07.2003  
(180) 15.02.2012  
(730) **Václav Blažek**, Mezi školami 2326, Praha 5,  
Česká republika  
(210) O 176771
- 
- (111) **255572**  
(220) 15.02.2002  
(320) 15.02.2002  
(442) 14.08.2002  
(151) 28.07.2003  
(180) 15.02.2012  
(730) **CELADON GROUP s. r. o.**, Zájezd 28, Kladno,  
Česká republika
- (210) O 176780
- 
- (111) **255573**  
(220) 16.02.2002  
(320) 16.02.2002  
(442) 16.04.2003  
(151) 28.07.2003  
(180) 16.02.2012  
(730) **CET 21spol. s r.o.**, V Jámě 12, Praha 1, Česká  
republika  
(210) O 176793
- 
- (111) **255574**  
(220) 22.02.2002  
(320) 22.02.2002  
(442) 14.08.2002  
(151) 28.07.2003  
(180) 22.02.2012  
(730) **MÜLLER SPORT BOHEMIA s. r. o.**, Vodňanská  
50, Prachatice, Česká republika  
(210) O 177033
- 
- (111) **255577**  
(220) 26.02.2002  
(320) 26.02.2002  
(442) 16.04.2003  
(151) 28.07.2003  
(180) 26.02.2012  
(730) **Veletrhy Brno, a. s.**, Výstaviště 1, Brno, Česká  
republika  
(210) O 177116
- 
- (111) **255578**  
(220) 27.02.2002  
(320) 27.02.2002  
(442) 16.04.2003  
(151) 28.07.2003  
(180) 27.02.2012  
(730) **Mediacop, s.r.o.**, Husinecká 5, Praha 3, Česká  
republika  
(210) O 177145
- 
- (111) **255579**  
(220) 27.02.2002  
(320) 27.02.2002  
(442) 16.04.2003  
(151) 28.07.2003  
(180) 27.02.2012  
(730) **Martin Tomeš**, Na kotli 1174, Hradec Králové,  
Česká republika  
(210) O 177150
- 
- (111) **255580**  
(220) 27.02.2002  
(320) 27.02.2002  
(442) 16.04.2003  
(151) 28.07.2003  
(180) 27.02.2012  
(730) **Martin Tomeš**, Na kotli 1174, Hradec Králové,  
Česká republika  
(210) O 177151
- 
- (111) **255581**  
(220) 27.02.2002  
(320) 27.02.2002

(442) 16.04.2003  
 (151) 28.07.2003  
 (180) 27.02.2012  
 (730) **MA-Consult, a.s.**, Korunní 113, Praha 3, Česká republika  
 (210) O 177208

(111) **255582**  
 (220) 28.02.2002  
 (320) 28.02.2002  
 (442) 16.04.2003  
 (151) 28.07.2003  
 (180) 29.02.2012  
 (730) **ŽIVA, zemědělská obchodní a.s.**, Klášterec nad Orlicí, Česká republika  
 (210) O 177267

(111) **255583**  
 (220) 01.03.2002  
 (320) 01.03.2002  
 (442) 16.04.2003  
 (151) 28.07.2003  
 (180) 01.03.2012  
 (730) **Schöller, zmrzlina a mražené výrobky, s.r.o.**, Nupaky č. 145, Dobřejovice u Prahy, Česká republika  
 (210) O 177273

(111) **255584**  
 (220) 01.03.2002  
 (320) 01.03.2002  
 (442) 16.04.2003  
 (151) 28.07.2003  
 (180) 01.03.2012  
 (730) **ALIMPEX, spol. s r. o.**, Zemské právo 1199/5, Praha 10, Česká republika  
 (210) O 177310

(111) **255586**  
 (220) 13.03.2002  
 (320) 13.03.2002  
 (442) 16.04.2003  
 (151) 28.07.2003  
 (180) 13.03.2012  
 (730) **Městská knihovna v Praze**, Mariánské náměstí 1, Praha 1, Česká republika  
 (210) O 177748

(111) **255587**  
 (220) 13.03.2002  
 (320) 13.03.2002  
 (442) 16.04.2003  
 (151) 28.07.2003  
 (180) 13.03.2012  
 (730) **Městská knihovna v Praze**, Mariánské náměstí 1, Praha 1, Česká republika  
 (210) O 177749

(111) **255588**  
 (220) 14.03.2002  
 (320) 14.03.2002  
 (442) 16.04.2003  
 (151) 28.07.2003  
 (180) 14.03.2012

(730) **COLGATE-PALMOLIVE COMPANY, A Delaware Corporation**, 300 Park Avenue, New York, Spojené státy americké, New York  
 (210) O 177788

(111) **255589**  
 (220) 14.03.2002  
 (320) 18.09.2001  
 (442) 16.04.2003  
 (151) 28.07.2003  
 (180) 14.03.2012  
 (730) **COLGATE - PALMOLIVE Company, A Delaware Corporation**, 300 Park Avenue, New York, Spojené státy americké, New York  
 (210) O 177791

(111) **255590**  
 (220) 20.03.2002  
 (320) 20.03.2002  
 (442) 16.04.2003  
 (151) 28.07.2003  
 (180) 20.03.2012  
 (730) **Němec Radim**, Nerudova 1250/36, Kyjov, Česká republika  
 (210) O 177913

(111) **255591**  
 (220) 21.03.2002  
 (320) 21.03.2002  
 (442) 11.12.2002  
 (151) 28.07.2003  
 (180) 21.03.2012  
 (730) **FRANCE - TCHECOSLOVAQUIE spol. s r. o.**, Hubičkova 1112/3, Praha 4, Česká republika  
 (210) O 178078

(111) **255592**  
 (220) 22.03.2002  
 (320) 27.09.2001  
 (442) 16.04.2003  
 (151) 28.07.2003  
 (180) 22.03.2012  
 (730) **Apple Computer, Inc.**, 1 Infinite Loop, Cupertino, Spojené státy americké, California  
 (210) O 178132

(111) **255593**  
 (220) 22.03.2002  
 (320) 22.03.2002  
 (442) 16.04.2003  
 (151) 28.07.2003  
 (180) 22.03.2012  
 (730) **Tomáš Mrózek**, Podskalská 370/31, Praha 2, Česká republika  
 (210) O 178139

(111) **255594**  
 (220) 22.03.2002  
 (320) 22.03.2002  
 (442) 16.04.2003  
 (151) 28.07.2003  
 (180) 22.03.2012  
 (730) **Tomáš Mrózek**, Podskalská 370/31, Praha 2, Česká republika  
 (210) O 178142

- 
- (111) **255595**  
(220) 22.03.2002  
(320) 22.03.2002  
(442) 16.04.2003  
(151) 28.07.2003  
(180) 22.03.2012  
(730) **Tomáš Mrózek**, Podskalská 370/31, Praha 2, Česká republika  
(210) O 178143
- 
- (111) **255596**  
(220) 22.03.2002  
(320) 22.03.2002  
(442) 16.04.2003  
(151) 28.07.2003  
(180) 22.03.2012  
(730) **Tomáš Mrózek**, Podskalská 370/31, Praha 2, Česká republika  
(210) O 178145
- 
- (111) **255597**  
(220) 25.03.2002  
(320) 25.03.2002  
(442) 16.04.2003  
(151) 28.07.2003  
(180) 25.03.2012  
(730) **Blue Gym, s. r. o.**, Kotlářská 53, Brno, Česká republika  
(210) O 178220
- 
- (111) **255598**  
(220) 28.03.2002  
(320) 28.03.2002  
(442) 16.04.2003  
(151) 28.07.2003  
(180) 28.03.2012  
(730) **Lukáš Kocfelda**, Slezská 46, Praha 2, Česká republika  
(210) O 178330
- 
- (111) **255600**  
(220) 29.03.2002  
(320) 29.03.2002  
(442) 16.04.2003  
(151) 28.07.2003  
(180) 29.03.2012  
(730) **ADAPA VENTURES LIMITED**, Agiou Pavlou, 15, LEDRA HOUSE, Agios Andreas, Nicosia, Kypr  
(210) O 178420
- 
- (111) **255603**  
(220) 04.04.2002  
(320) 04.04.2002  
(442) 16.04.2003  
(151) 28.07.2003  
(180) 04.04.2012  
(730) **CQS - Sdružení pro certifikaci systémů jakosti**, Pod Lisem 129, Praha 8, Česká republika  
(210) O 178550
- 
- (111) **255604**  
(220) 04.04.2002  
(320) 04.04.2002  
(442) 16.04.2003  
(151) 28.07.2003
- 
- (180) 04.04.2012  
(730) **DYNEX LABORATORIES, s.r.o.**, Na Hanspaulce 1664/6, Praha 6, Česká republika  
(210) O 178555
- 
- (111) **255605**  
(220) 09.04.2002  
(320) 09.04.2002  
(442) 16.04.2003  
(151) 28.07.2003  
(180) 09.04.2012  
(730) **Y.R.D.M., a.s.**, Švehlova 1900, Praha 10, Česká republika  
(210) O 178699
- 
- (111) **255606**  
(220) 09.04.2002  
(320) 09.04.2002  
(442) 16.04.2003  
(151) 28.07.2003  
(180) 09.04.2012  
(730) **Y.R.D.M., a.s.**, Švehlova 1900, Praha 10, Česká republika  
(210) O 178700
- 
- (111) **255607**  
(220) 09.04.2002  
(320) 09.04.2002  
(442) 16.04.2003  
(151) 28.07.2003  
(180) 09.04.2012  
(730) **Y.R.D.M., a.s.**, Švehlova 1900, Praha 10, Česká republika  
(210) O 178701
- 
- (111) **255608**  
(220) 10.04.2002  
(320) 10.04.2002  
(442) 16.04.2003  
(151) 28.07.2003  
(180) 10.04.2012  
(730) **MUCOS Pharma CZ, s.r.o.**, Uhříněvská 448, Průhonice, Česká republika  
(210) O 178737
- 
- (111) **255609**  
(220) 12.04.2002  
(320) 01.11.2001  
(442) 16.04.2003  
(151) 28.07.2003  
(180) 12.04.2012  
(730) **DSG Retail Limited**, Maylands Avenue, Hemel Hempstead, Hertfordshire, Velká Británie  
(210) O 178835
- 
- (111) **255610**  
(220) 16.04.2002  
(320) 16.04.2002  
(442) 16.04.2003  
(151) 28.07.2003  
(180) 16.04.2012  
(730) **Tomáš Stražil**, Nevanova 1054/149, Praha 6, Česká republika  
(210) O 178900
-

- (111) **255613**  
 (220) 16.04.2002  
 (320) 16.04.2002  
 (442) 16.04.2003  
 (151) 28.07.2003  
 (180) 16.04.2012  
 (730) **A.W. Chesterton Company, Massachusetts Corporation**, Middlesex Industrial Park, Route 93, Stoneham, Spojené státy americké, Massachusetts  
 (210) O 178930
- 
- (111) **255614**  
 (220) 17.04.2002  
 (320) 17.04.2002  
 (442) 16.04.2003  
 (151) 28.07.2003  
 (180) 17.04.2012  
 (730) **VINICOLA, s.r.o.**, Lanžhotská 27, Břeclav, Česká republika  
 (210) O 178943
- 
- (111) **255616**  
 (220) 22.04.2002  
 (320) 22.04.2002  
 (442) 16.04.2003  
 (151) 28.07.2003  
 (180) 22.04.2012  
 (730) **Home Credit Finance a. s.**, Kounicova 284/39, Brno, Česká republika  
 (210) O 179110
- 
- (111) **255619**  
 (220) 25.04.2002  
 (320) 25.04.2002  
 (442) 16.04.2003  
 (151) 28.07.2003  
 (180) 25.04.2012  
 (730) **GAMBIT FACTORY, s.r.o.**, Římská 32, Praha 2, Česká republika  
 (210) O 179263
- 
- (111) **255620**  
 (220) 26.04.2002  
 (320) 26.04.2002  
 (442) 16.04.2003  
 (151) 28.07.2003  
 (180) 26.04.2012  
 (730) **H + HOTELS, s.r.o.**, Václavské náměstí 7/839, Praha 1, Česká republika  
 (210) O 179295
- 
- (111) **255621**  
 (220) 29.04.2002  
 (320) 29.04.2002  
 (442) 16.04.2003  
 (151) 28.07.2003  
 (180) 29.04.2012  
 (730) **Elektroporcelán Louny a.s.**, Postoloprtská 2685, Louny, Česká republika  
 (210) O 179333
- 
- (111) **255622**  
 (220) 30.04.2002  
 (320) 30.04.2002
- (442) 16.04.2003  
 (151) 28.07.2003  
 (180) 16.04.2012  
 (730) **MIPL, spol. s r. o.**, Šumická 2325, Uherský Brod, Česká republika  
 (210) O 179399
- 
- (111) **255623**  
 (220) 30.04.2002  
 (320) 30.04.2002  
 (442) 16.04.2003  
 (151) 28.07.2003  
 (180) 30.04.2012  
 (730) **UNITED BRANDS, s.r.o.**, Květnové náměstí 14, Průhonice, Česká republika  
 (210) O 179417
- 
- (111) **255624**  
 (220) 07.05.2002  
 (320) 07.05.2002  
 (442) 16.04.2003  
 (151) 28.07.2003  
 (180) 07.05.2012  
 (730) **SPORT INVEST, a.s.**, K Botiči 1483/8, Praha 10, Česká republika  
 (210) O 179608
- 
- (111) **255625**  
 (220) 13.05.2002  
 (320) 13.05.2002  
 (442) 16.04.2003  
 (151) 28.07.2003  
 (180) 13.05.2012  
 (730) **RADIOSTAV, a.s.**, Podbabská 17, Praha 6, Česká republika  
 (210) O 179713
- 
- (111) **255626**  
 (220) 14.05.2002  
 (320) 14.05.2002  
 (442) 16.04.2003  
 (151) 28.07.2003  
 (180) 14.05.2012  
 (730) **Advance Magazine Publishers Inc.**, Four Times Square, New York, Spojené státy americké, New York  
 (210) O 179771
- 
- (111) **255627**  
 (220) 15.05.2002  
 (320) 15.05.2002  
 (442) 16.04.2003  
 (151) 28.07.2003  
 (180) 15.05.2012  
 (730) **Ing. Ivo Kopecký**, Vraclavská 346, Vysoké Mýto - Pražské předměstí, Česká republika  
 (210) O 179788
- 
- (111) **255628**  
 (220) 16.05.2002  
 (320) 16.05.2002  
 (442) 16.04.2003  
 (151) 28.07.2003  
 (180) 16.05.2012

(730) **Apple Computer, Inc.**, 1 Infinite Loop,  
Cupertino, Spojené státy americké, California  
(210) O 179849

(111) **255629**

(220) 17.05.2002  
(320) 17.05.2002  
(442) 16.04.2003  
(151) 28.07.2003  
(180) 17.05.2012

(730) **REA STYLE, s. r. o.**, Hybernská 1000/or.8, Praha  
1, Česká republika  
(210) O 179878

(111) **255630**

(220) 20.05.2002  
(320) 20.05.2002  
(442) 16.04.2003  
(151) 28.07.2003  
(180) 20.05.2012

(730) **Mgr. Jiří Vytopil**, Vodní 17, Mohelnice, Česká  
republika  
(210) O 179908

(111) **255631**

(220) 20.05.2002  
(320) 20.05.2002  
(442) 11.12.2002  
(151) 28.07.2003  
(180) 20.05.2012

(730) **DRAGON CZ s.r.o.**, Výchon 18, Brno, Česká  
republika  
(210) O 179917

(111) **255633**

(220) 22.05.2002  
(320) 22.05.2002  
(442) 16.04.2003  
(151) 28.07.2003  
(180) 22.05.2012

(730) **Aleš Novák**, Jana Zábřany 233, Humpolec, Česká  
republika  
(210) O 180007

(111) **255634**

(220) 22.05.2002  
(320) 22.05.2002  
(442) 16.04.2003  
(151) 28.07.2003  
(180) 22.05.2012

(730) **TICKETPRO a.s.**, Salvátorská 10, Praha 1, Česká  
republika  
(210) O 180040

(111) **255635**

(220) 22.05.2002  
(320) 22.05.2002  
(442) 16.04.2003  
(151) 28.07.2003  
(180) 22.05.2012

(730) **TICKETPRO a.s.**, Salvátorská 10, Praha 1, Česká  
republika  
(210) O 180041

(111) **255636**

(220) 22.05.2002

(320) 22.05.2002

(442) 16.04.2003

(151) 28.07.2003

(180) 22.05.2012

(730) **ABF a.s.**, Václavské nám. 31, Praha 1, Česká  
republika

(210) O 180059

(111) **255637**

(220) 23.05.2002

(320) 23.05.2002

(442) 16.04.2003

(151) 28.07.2003

(180) 23.05.2012

(730) **Marcela Macková**, Nádražní 61, Chabařovice,  
Česká republika

(210) O 180069

(111) **255638**

(220) 24.05.2002

(320) 24.05.2002

(442) 16.04.2003

(151) 28.07.2003

(180) 24.05.2012

(730) **MADETA a.s.**, Rudolfovská 246/83, České  
Budějovice, Česká republika

(210) O 180113

(111) **255639**

(220) 24.05.2002

(320) 24.05.2002

(442) 16.04.2003

(151) 28.07.2003

(180) 24.05.2012

(730) **MADETA a.s.**, Rudolfovská 246/83, České  
Budějovice, Česká republika

(210) O 180114

(111) **255640**

(220) 24.05.2002

(320) 24.05.2002

(442) 16.04.2003

(151) 28.07.2003

(180) 24.05.2012

(730) **MADETA a.s.**, Rudolfovská 246/83, České  
Budějovice, Česká republika

(210) O 180115

(111) **255641**

(220) 24.05.2002

(320) 24.05.2002

(442) 16.04.2003

(151) 28.07.2003

(180) 24.05.2012

(730) **LUONG VAN SI**, Rumburská 245/20, Praha 9,  
Česká republika

(210) O 180128

(111) **255642**

(220) 24.05.2002

(320) 24.05.2002

(442) 16.04.2003

(151) 28.07.2003

(180) 24.05.2012



(730) **LUONG VAN SI**, Rumburská 245/20, Praha 9,  
Česká republika  
(210) O 180132

(111) **255643**  
(220) 29.05.2002  
(320) 29.05.2002  
(442) 16.04.2003  
(151) 28.07.2003  
(180) 29.05.2012

(730) **Dvořák Viktor**, U Nemocenské Pojišťovny 4,  
Praha 1, Česká republika  
(210) O 180293

(111) **255644**  
(220) 30.05.2002  
(320) 30.05.2002  
(442) 16.04.2003  
(151) 28.07.2003  
(180) 30.05.2012

(730) **AutoSona, v.o.s.**, Nádražní 660/27, Litoměřice,  
Česká republika  
(210) O 180314

(111) **255646**  
(220) 31.05.2002  
(320) 31.05.2002  
(442) 16.04.2003  
(151) 28.07.2003  
(180) 31.05.2012

(730) **TIMEX Inc. s.r.o.**, Počernická 96, Praha 10 -  
Malešice, Česká republika  
(210) O 180344

(111) **255647**  
(220) 03.06.2002  
(320) 03.06.2002  
(442) 16.04.2003  
(151) 28.07.2003  
(180) 03.06.2012

(730) **Ing. Lauko - DEVELOPMENT, s.r.o.**,  
Šlechtitelská 348, Mutěnice, Česká republika  
(210) O 180376

(111) **255648**  
(220) 03.06.2002  
(320) 03.06.2002  
(442) 16.04.2003  
(151) 28.07.2003  
(180) 03.06.2012

(730) **Ing. Lauko - DEVELOPMENT, s.r.o.**,  
Šlechtitelská 348, Mutěnice, Česká republika  
(210) O 180377

(111) **255649**  
(220) 05.06.2002  
(320) 05.06.2002  
(442) 16.04.2003  
(151) 28.07.2003  
(180) 05.06.2012

(730) **ELTON hodinářská, a.s.**, Náchodská ulice, Nové  
Město nad Metují, Česká republika  
(210) O 180447

(111) **255650**

(220) 06.06.2002  
(320) 06.06.2002  
(442) 16.04.2003  
(151) 28.07.2003  
(180) 06.06.2012

(730) **SOLSAN, a.s.**, 1. pluku 8 -10, Praha 8, Česká  
republika  
(210) O 180486

(111) **255651**

(220) 06.06.2002  
(320) 06.06.2002  
(442) 16.04.2003  
(151) 28.07.2003  
(180) 06.06.2012

(730) **TREXIMA, spol. s r.o.**, tř.T.Bati 299, Zlín-  
Louky, Česká republika  
(210) O 180510

(111) **255652**

(220) 07.06.2002  
(320) 07.06.2002  
(442) 16.04.2003  
(151) 28.07.2003  
(180) 07.06.2012

(730) **PlanEcon CZ, a.s.**, Na Kozačce 7, Praha 2, Česká  
republika  
(210) O 180533

(111) **255653**

(220) 07.06.2002  
(320) 07.06.2002  
(442) 16.04.2003  
(151) 28.07.2003  
(180) 07.06.2012

(730) **MENHART, s.r.o.**, Na Švihance 4, Praha 2, Česká  
republika  
(210) O 180534

(111) **255654**

(220) 07.06.2002  
(320) 07.06.2002  
(442) 16.04.2003  
(151) 28.07.2003  
(180) 07.06.2012

(730) **Sokolovská uhelná, a.s.**, Staré náměstí 69,  
Sokolov, Česká republika  
(210) O 180549

(111) **255655**

(220) 10.06.2002  
(320) 10.06.2002  
(442) 16.04.2003  
(151) 28.07.2003  
(180) 10.06.2012

(730) **Dušan Mandát**, Stříbrského 689/2, Praha 4 -  
Háje, Česká republika  
(210) O 180723

(111) **255656**

(220) 10.06.2002  
(320) 10.06.2002  
(442) 16.04.2003  
(151) 28.07.2003  
(180) 10.06.2012

(730) **Dušan Mandát**, Stříbrského 689/2, Praha 4 -  
Háje, Česká republika  
(210) O 180726

(111) **255659**  
(220) 12.06.2002  
(320) 12.06.2002  
(442) 16.04.2003  
(151) 28.07.2003  
(180) 12.06.2012

(730) **Potio, a.s.**, Nádražní 51, Ostrava 1, Česká  
republika  
(210) O 180780

(111) **255660**  
(220) 12.06.2002  
(320) 12.06.2002  
(442) 16.04.2003  
(151) 28.07.2003  
(180) 12.06.2012

(730) **VLTAVA-LABE-PRESS, a.s.**, Nám. Přemysla  
Otakara II. 8/5, České Budějovice, Česká republika  
(210) O 180783

(111) **255661**  
(220) 13.06.2002  
(320) 13.06.2002  
(442) 16.04.2003  
(151) 28.07.2003  
(180) 13.06.2012

(730) **R. Seeling & Hille oHG**, Kevelaerer Strasse 21-  
23, Düsseldorf, Německo  
(210) O 180865

(111) **255662**  
(220) 14.06.2002  
(320) 14.06.2002  
(442) 16.04.2003  
(151) 28.07.2003  
(180) 14.06.2012

(730) **NEWTON INFORMATION TECHNOLOGY,  
s.r.o.**, Politických vězňů 10, Praha 1, Česká  
republika  
(210) O 180917

(111) **255663**  
(220) 17.06.2002  
(320) 17.06.2002  
(442) 16.04.2003  
(151) 28.07.2003  
(180) 17.06.2012

(730) **Focus - Centrum pro sociální a  
marketingovou analýzu, spol. s r.o.**,  
Vrchlického sad 4, Brno, Česká republika  
(210) O 180939

(111) **255664**  
(220) 18.06.2002  
(320) 18.06.2002  
(442) 16.04.2003  
(151) 28.07.2003  
(180) 18.06.2012

(730) **Kurelová Gabriela**, Svahová 311, Senohraby,  
Česká republika  
(210) O 180953

(111) **255665**  
(220) 19.06.2002  
(320) 19.06.2002  
(442) 16.04.2003  
(151) 28.07.2003  
(180) 19.06.2012

(730) **NIVELCO CZ s.r.o.**, Cukrovarnická 21, Praha 6,  
Česká republika  
(210) O 181047

(111) **255666**  
(220) 19.06.2002  
(320) 19.06.2002  
(442) 16.04.2003  
(151) 28.07.2003  
(180) 19.06.2012

(730) **American Restaurants, a.s.**, Malá Štěpánská  
9/1929, Praha 2, Česká republika  
(210) O 181086

(111) **255667**  
(220) 20.06.2002  
(320) 20.06.2002  
(442) 16.04.2003  
(151) 28.07.2003  
(180) 20.06.2012

(730) **GAMESTAR, a.s.**, Jabloňová 11, č.p. 2136, Praha  
10, Česká republika  
(210) O 181102

(111) **255668**  
(220) 21.06.2002  
(320) 21.06.2002  
(442) 16.04.2003  
(151) 28.07.2003  
(180) 21.06.2012

(730) **BOHEMIA GAS, s.r.o.**, Pražská 1279/18, Praha  
10 - Hostivař, Česká republika  
(210) O 181114

(111) **255669**  
(220) 21.06.2002  
(320) 21.06.2002  
(442) 16.04.2003  
(151) 28.07.2003  
(180) 21.06.2012

(730) **Radovan Hasala**, Lužická 500/11, Ostrava -  
Výškovice, Česká republika  
(210) O 181121

(111) **255670**  
(220) 21.06.2002  
(320) 21.06.2002  
(442) 16.04.2003  
(151) 28.07.2003  
(180) 21.06.2012

(730) **Radovan Hasala**, Lužická 500/11, Ostrava -  
Výškovice, Česká republika  
(210) O 181122

(111) **255671**  
(220) 21.06.2002  
(320) 21.06.2002  
(442) 16.04.2003  
(151) 28.07.2003

(180) 21.06.2012  
 (730) **Václav Dvořák**, Mendlovo nám. 10, Brno, Česká republika  
 (210) O 181123

(111) **255672**  
 (220) 21.06.2002  
 (320) 21.06.2002

(442) 16.04.2003  
 (151) 28.07.2003  
 (180) 21.06.2012  
 (730) **Pražské pivovary, a.s.**, Nádražní 84, Praha 5, Česká republika  
 (210) O 181222

(111) **255673**  
 (220) 21.06.2002  
 (320) 21.06.2002

(442) 16.04.2003  
 (151) 28.07.2003  
 (180) 21.06.2012  
 (730) **DORYS CZ, s.r.o.**, Novohospodská 135, Příbram, Česká republika  
 (210) O 181223

(111) **255674**  
 (220) 21.06.2002  
 (320) 21.06.2002

(442) 16.04.2003  
 (151) 28.07.2003  
 (180) 21.06.2012  
 (730) **Petr Grún - GRŮNSPORT**, U Trati 567, Horní Bříza, Česká republika  
 (210) O 181224

(111) **255675**  
 (220) 25.06.2002  
 (320) 25.06.2002

(442) 16.04.2003  
 (151) 28.07.2003  
 (180) 25.06.2012  
 (730) **BOHEMIA ANTIQUES, s.r.o.**, Korunní 56, Praha 2, Česká republika  
 (210) O 181277

(111) **255676**  
 (220) 25.06.2002  
 (320) 25.06.2002

(442) 16.04.2003  
 (151) 28.07.2003  
 (180) 25.06.2012  
 (730) **Penny Market, s.r.o.**, Jirny 353, Jirny, Česká republika  
 (210) O 181284

(111) **255677**  
 (220) 25.06.2002  
 (320) 25.06.2002

(442) 16.04.2003  
 (151) 28.07.2003  
 (180) 25.06.2012  
 (730) **Penny Market, s.r.o.**, Jirny 353, Česká republika  
 (210) O 181285

(111) **255678**

(220) 25.06.2002  
 (320) 25.06.2002  
 (442) 16.04.2003  
 (151) 28.07.2003  
 (180) 25.06.2012

(730) **Penny Market, s.r.o.**, Jirny 353, Česká republika  
 (210) O 181286

(111) **255679**  
 (220) 26.06.2002  
 (320) 26.06.2002

(442) 16.04.2003  
 (151) 28.07.2003  
 (180) 26.06.2012  
 (730) **6K spol. s r.o.**, Želkovičká 658, Praha 9, Česká republika  
 (210) O 181406

(111) **255680**  
 (220) 26.06.2002  
 (320) 26.06.2002

(442) 16.04.2003  
 (151) 28.07.2003  
 (180) 26.06.2012  
 (730) **Ing. Miroslav Opatrný**, Polní 794, Přeštice, Česká republika  
 (210) O 181409

(111) **255682**  
 (220) 27.06.2002  
 (320) 27.06.2002

(442) 16.04.2003  
 (151) 28.07.2003  
 (180) 27.06.2012  
 (730) **ODEL (PVT) LTD.**, 38 Dickmans Road, Colombo 05, Srí Lanka  
 (210) O 181450

(111) **255687**  
 (220) 28.06.2002  
 (320) 28.06.2002

(442) 16.04.2003  
 (151) 28.07.2003  
 (180) 28.06.2012  
 (730) **MORYS, s.r.o.**, ul. Rudé armády, č.p. 247, Paskov, okr. Frýdek - Místek, Česká republika  
 (210) O 181481

(111) **255688**  
 (220) 28.06.2002  
 (320) 28.12.2001

(442) 16.04.2003  
 (151) 28.07.2003  
 (180) 28.06.2012  
 (730) **AT&T Wireless Services, Inc.**, 16221 NE 72nd Way, P.O.Box 97061, Redmond, Spojené státy americké, Washington  
 (210) O 181490

(111) **255689**  
 (220) 28.06.2002  
 (320) 28.06.2002

(442) 16.04.2003  
 (151) 28.07.2003  
 (180) 28.06.2012

(730) **Alexey Buslaev**, Kosygina č. 13 byt č. 57,  
Moskva, Ruská federace  
(210) O 181491

(111) **255690**  
(220) 01.07.2002  
(320) 01.07.2002  
(442) 16.04.2003  
(151) 28.07.2003  
(180) 01.07.2012

(730) **TATSUNO-BENČ EUROPE a.s.**, Pražská 68,  
Blansko, Česká republika  
(210) O 181513

(111) **255691**  
(220) 01.07.2002  
(320) 01.07.2002  
(442) 16.04.2003  
(151) 28.07.2003  
(180) 01.07.2012

(730) **Zdzislaw Berent**, Jílová 42, Ostrava, Česká  
republika  
(210) O 181514

(111) **255692**  
(220) 01.07.2002  
(320) 01.07.2002  
(442) 16.04.2003  
(151) 28.07.2003  
(180) 01.07.2012

(730) **Zdzislaw Berent**, Jílová 42, Ostrava, Česká  
republika  
(210) O 181515

(111) **255693**  
(220) 01.07.2002  
(320) 01.07.2002  
(442) 16.04.2003  
(151) 28.07.2003  
(180) 01.07.2012

(730) **Zdzislaw Berent**, Jílová 42, Ostrava, Česká  
republika  
(210) O 181516

(111) **255694**  
(220) 01.07.2002  
(320) 01.07.2002  
(442) 16.04.2003  
(151) 28.07.2003  
(180) 01.07.2012

(730) **Hejtmanský dvůr spol. s r.o.**, Masarykovo nám.  
114, Slaný, Česká republika  
(210) O 181518

(111) **255695**  
(220) 01.07.2002  
(320) 01.07.2002  
(442) 16.04.2003  
(151) 28.07.2003  
(180) 01.07.2012

(730) **CANON KABUSHIKI KAISHA**, 30-2, 3-  
chome, Shimomaruko, Ohta-ku, Tokyo, Japonsko  
(210) O 181524

(111) **255696**

(220) 01.07.2002  
(320) 01.07.2002  
(442) 16.04.2003  
(151) 28.07.2003  
(180) 01.07.2012

(730) **Allied Domecq Spirits & Wine Limited**, The  
Pavilions, Bridgwater Road, Bedminster Down,  
BS13 8AR, Bristol, Velká Británie  
(210) O 181525

(111) **255697**  
(220) 01.07.2002  
(320) 01.07.2002  
(442) 16.04.2003  
(151) 28.07.2003  
(180) 01.07.2012

(730) **PLIVA d. d.**, Ulica grada Vukovara 49, Zagreb,  
Chorvatsko  
(210) O 181529

(111) **255698**  
(220) 02.07.2002  
(320) 02.07.2002  
(442) 16.04.2003  
(151) 28.07.2003  
(180) 02.07.2012

(730) **KOVOBRASIV Mnišek, spol. s r. o.**, Mnišek  
pod Brdy, Česká republika  
(210) O 181544

(111) **255699**  
(220) 02.07.2002  
(320) 02.07.2002  
(442) 16.04.2003  
(151) 28.07.2003  
(180) 02.07.2012

(730) **Mladá fronta, a.s.**, Radlická 61, Praha 5, Česká  
republika  
(210) O 181545

(111) **255700**  
(220) 03.07.2002  
(320) 03.07.2002  
(442) 16.04.2003  
(151) 28.07.2003  
(180) 03.07.2012

(730) **Axel Springer Praha, a. s.**, Střelnická 1680/8,  
Praha 8, Česká republika  
(210) O 181575

(111) **255701**  
(220) 03.07.2002  
(320) 11.03.2002  
(442) 16.04.2003  
(151) 28.07.2003  
(180) 03.07.2012

(730) **Shaw Industries Group, Inc.**, 616 East Walnut  
Avenue, P.O. Drawer 2128, Dalton, Spojené státy  
americké, Georgia  
(210) O 181604

(111) **255702**  
(220) 03.07.2002  
(320) 04.01.2002  
(442) 16.04.2003

(151) 28.07.2003  
(180) 03.07.2012

(730) **Shaw Industruis Group, Inc.**, 616 East Walnut Avenue, P.O.Drawer 2128, Dalton, Spojené státy americké, Georgia

(210) O 181605

(111) **255703**

(220) 03.07.2002  
(320) 04.01.2002

(442) 16.04.2003  
(151) 28.07.2003

(180) 03.07.2012

(730) **Shaw Industries Group, Inc.**, 616 East Walnut Avenue, P.O.Drawer 2128, Dalton, Spojené státy americké, Georgia

(210) O 181606

(111) **255704**

(220) 03.07.2002  
(320) 04.01.2002

(442) 16.04.2003  
(151) 28.07.2003

(180) 03.07.2012

(730) **Shaw Industries Group, Inc.**, 616 East Walnut Avenue, P.O.Drawer 2128, Dalton, Spojené státy americké, Georgia

(210) O 181607

(111) **255705**

(220) 03.07.2002  
(320) 03.07.2002

(442) 16.04.2003  
(151) 28.07.2003

(180) 03.07.2012

(730) **PDS s. r. o.**, Viniční 20, Brno, Česká republika

(210) O 181608

(111) **255706**

(220) 03.07.2002  
(320) 03.07.2002

(442) 16.04.2003  
(151) 28.07.2003

(180) 03.07.2012

(730) **MP Media s.r.o.**, Řipská 1432/2, Praha 10, Česká republika

(210) O 181609

(111) **255707**

(220) 03.07.2002  
(320) 03.07.2002

(442) 11.12.2002  
(151) 28.07.2003

(180) 03.07.2012

(730) **Zakutánský Miroslav**, Nábřeží SPB 446, Ostrava - Poruba, Česká republika

(210) O 181613

(111) **255708**

(220) 08.07.2002  
(320) 08.07.2002

(442) 16.04.2003  
(151) 28.07.2003

(180) 08.07.2012

(730) **ProCA spol. s r.o.**, Průchova 709/54, Praha 5, Česká republika

(210) O 181645

(111) **255709**

(220) 08.07.2002  
(320) 08.07.2002

(442) 16.04.2003

(151) 28.07.2003

(180) 08.07.2012

(730) **Dr. Šedivý Zbyněk**, Masarykova 4, Krásná Lípa, Česká republika

(210) O 181661

(111) **255710**

(220) 09.07.2002  
(320) 09.07.2002

(442) 16.04.2003

(151) 28.07.2003

(180) 09.07.2012

(730) **Intersono SG a.s.**, 18. října 1142/168, Ostrava - Mariánské Hory, Česká republika

(210) O 181688

(111) **255711**

(220) 09.07.2002  
(320) 09.07.2002

(442) 16.04.2003

(151) 28.07.2003

(180) 09.07.2012

(730) **Intersono SG a.s.**, 18. října 1142/168, Ostrava - Mariánské Hory, Česká republika

(210) O 181689

(111) **255712**

(220) 09.07.2002  
(320) 09.07.2002

(442) 16.04.2003

(151) 28.07.2003

(180) 09.07.2012

(730) **Intersono SG a.s.**, 18. října 1142/168, Ostrava - Mariánské Hory, Česká republika

(210) O 181690

(111) **255713**

(220) 09.07.2002  
(320) 09.07.2002

(442) 16.04.2003

(151) 28.07.2003

(180) 09.07.2012

(730) **Intersono SG a.s.**, 18. října 1142/168, Ostrava - Mariánské Hory, Česká republika

(210) O 181691

(111) **255714**

(220) 09.07.2002  
(320) 09.07.2002

(442) 16.04.2003

(151) 28.07.2003

(180) 09.07.2012

(730) **PANTHERA Group, a.s.**, Sázavská 491, Čerčany, Česká republika

(210) O 181705

(111) **255715**

- (220) 09.07.2002  
(320) 09.07.2002  
(442) 16.04.2003  
(151) 28.07.2003  
(180) 09.07.2012  
(730) **PANTHERA Group, a.s.**, Sázavská 491, Čerčany, Česká republika  
(210) O 181706
- 
- (111) **255716**  
(220) 09.07.2002  
(320) 09.07.2002  
(442) 16.04.2003  
(151) 28.07.2003  
(180) 09.07.2012  
(730) **Opavia - LU, a. s.**, Thámova 289/13, Praha 8, Česká republika  
(210) O 181719
- 
- (111) **255717**  
(220) 09.07.2002  
(320) 09.07.2002  
(442) 16.04.2003  
(151) 28.07.2003  
(180) 09.07.2012  
(730) **TECHSPORT, s. r. o.**, Pekařská 33, Brno, Česká republika  
(210) O 181722
- 
- (111) **255720**  
(220) 15.07.2002  
(320) 15.07.2002  
(442) 16.04.2003  
(151) 28.07.2003  
(180) 15.07.2012  
(730) **SOLO a.s.**, Příkop 6, čp. 838, Brno, Česká republika  
(210) O 181850
- 
- (111) **255721**  
(220) 15.07.2002  
(320) 15.07.2002  
(442) 16.04.2003  
(151) 28.07.2003  
(180) 15.07.2012  
(730) **NATIM a. s.**, Za opravnou 276/8, Praha 5 - Motol, Česká republika  
(210) O 181859
- 
- (111) **255722**  
(220) 28.11.2002  
(320) 15.07.2002  
(442) 16.04.2003  
(151) 28.07.2003  
(180) 28.11.2012  
(730) **RUDOLFÍNSKÁ AKADEMIE, SDRUŽENÍ PRO UMĚLECKÁ ŘEMESLA**, Podkovářská 4, Praha 9, Česká republika  
(210) O 181871
- 
- (111) **255723**  
(220) 16.07.2002  
(320) 16.07.2002  
(442) 16.04.2003  
(151) 28.07.2003
- (180) 16.07.2012  
(730) **AGROPA GROUP s.r.o.**, Kravaře Hanůvka, Kravaře, Česká republika  
(210) O 181877
- 
- (111) **255724**  
(220) 16.07.2002  
(320) 16.07.2002  
(442) 16.04.2003  
(151) 28.07.2003  
(180) 16.07.2012  
(730) **Smolka Zbyněk**, Krnovská 2035/4, Opava, Česká republika  
(210) O 181878
- 
- (111) **255725**  
(220) 16.07.2002  
(320) 16.07.2002  
(442) 16.04.2003  
(151) 28.07.2003  
(180) 16.07.2012  
(730) **Lípa Michal**, Palackého třída 106, Brno, Česká republika  
(210) O 181882
- 
- (111) **255726**  
(220) 16.07.2002  
(320) 16.07.2002  
(442) 15.01.2003  
(151) 28.07.2003  
(180) 16.07.2012  
(730) **ELLIPSE CZ s.r.o.**, Jasenice 778, Vsetín, Česká republika  
(210) O 181887
- 
- (111) **255727**  
(220) 17.07.2002  
(320) 17.07.2002  
(442) 16.04.2003  
(151) 28.07.2003  
(180) 17.07.2012  
(730) **Ing. Petr Brym - Brym CONSULTING**, Ocelíkova 6/714, Praha 4, Česká republika  
(210) O 181908
- 
- (111) **255729**  
(220) 17.07.2002  
(320) 17.06.2002  
(442) 16.04.2003  
(151) 28.07.2003  
(180) 17.07.2012  
(730) **INC Research, Inc.**, 6131 Falls of the Neuse Road, Raleigh, Spojené státy americké, North Carolina  
(210) O 181929
- 
- (111) **255730**  
(220) 22.07.2002  
(320) 22.07.2002  
(442) 16.04.2003  
(151) 28.07.2003  
(180) 22.07.2012  
(730) **Pavlínek s. r. o.**, Zengrova 497/42, Ostrava - Vítkovice, Česká republika

(210) O 182028

(111) **255731**

(220) 22.07.2002

(320) 22.07.2002

(442) 16.04.2003

(151) 28.07.2003

(180) 22.07.2012

(730) **Intersono SG a.s.**, 28. října 1142/168, Ostrava - Mariánské Hory, Česká republika

(210) O 182029

(111) **255732**

(220) 22.07.2002

(320) 22.07.2002

(442) 16.04.2003

(151) 28.07.2003

(180) 22.07.2012

(730) **Intersono SG a.s.**, 28. října 1142/168, Ostrava - Mariánské Hory, Česká republika

(210) O 182030

(111) **255733**

(220) 22.07.2002

(320) 22.07.2002

(442) 16.04.2003

(151) 28.07.2003

(180) 22.07.2012

(730) **Ing. Rudolf Winkler**, Na svobodě 198, Ostrava - Martinov, Česká republika

(210) O 182031

(111) **255734**

(220) 22.07.2002

(320) 22.07.2002

(442) 16.04.2003

(151) 28.07.2003

(180) 22.07.2012

(730) **Power Comp, spol. s r. o.**, ul. 1. máje 173, Třinec, Česká republika

(210) O 182032

(111) **255735**

(220) 22.07.2002

(320) 22.07.2002

(442) 16.04.2003

(151) 28.07.2003

(180) 22.07.2012

(730) **AHOLD Czech Republic, a. s.**, Slavičková 1a, Brno, Česká republika

(210) O 182035

(111) **255736**

(220) 22.07.2002

(320) 22.07.2002

(442) 16.04.2003

(151) 28.07.2003

(180) 22.07.2012

(730) **AHOLD Czech Republic, a. s.**, Slavičková 1a, Brno, Česká republika

(210) O 182036

(111) **255737**

(220) 22.07.2002

(320) 22.07.2002

(442) 15.01.2003

(151) 28.07.2003

(180) 22.07.2012

(730) **Bayerische Milchindustrie eG**,

Kloetzmüllerstrasse 140, Landshut, Německo

(210) O 182066

(111) **255738**

(220) 23.10.2002

(320) 23.10.2002

(442) 16.04.2003

(151) 28.07.2003

(180) 23.10.2012

(730) **ATLANTIK finanční trhy, a. s.**, Vinohradská 230/1511, Praha 10, Česká republika

(210) O 182081

(111) **255739**

(220) 23.07.2002

(320) 23.07.2002

(442) 16.04.2003

(151) 28.07.2003

(180) 23.07.2012

(730) **Český rozhlas**, Vinohradská 12, Praha 2, Česká republika

(210) O 182093

(111) **255740**

(220) 24.07.2002

(320) 24.07.2002

(442) 16.04.2003

(151) 28.07.2003

(180) 24.07.2012

(730) **BONGRAIN S. A.**, 42 rue Rieussec, Viroflay, Francie

(210) O 182103

(111) **255741**

(220) 24.07.2002

(320) 24.07.2002

(442) 16.04.2003

(151) 28.07.2003

(180) 24.07.2012

(730) **Village Cinemas Czech Republic s. r. o.**, Jáchymova 26/2, Praha 1, Česká republika

(210) O 182108

(111) **255742**

(220) 25.07.2002

(320) 25.07.2002

(442) 16.04.2003

(151) 28.07.2003

(180) 25.07.2012

(730) **HERRERO s. r. o.**, Kaprova 14/13, Praha 1, Česká republika

(210) O 182151

(111) **255743**

(220) 25.07.2002

(320) 25.07.2002

(442) 16.04.2003

(151) 28.07.2003

(180) 25.07.2012

(730) **Řičánková Alena**, U bazénu 489, Praha 4, Česká republika

(210) O 182154

---

(111) **255744**

(220) 29.07.2002

(320) 29.07.2002

(442) 16.04.2003

(151) 28.07.2003

(180) 29.07.2012

(730) **Schneider - masokombinát Plzeň s. r. o.**,  
Americká 68, Plzeň, Česká republika

(210) O 182231

---

(111) **255745**

(220) 29.07.2002

(320) 29.07.2002

(442) 16.04.2003

(151) 28.07.2003

(180) 29.07.2012

(730) **Alois Ruža**, Slezská 134, Praha 3, Česká  
republika

(210) O 182234

---

(111) **255746**

(220) 31.07.2002

(320) 31.07.2002

(442) 16.04.2003

(151) 28.07.2003

(180) 31.07.2012

(730) **BONATRANS a.s.**, Bezručova 300, Bohumín,  
Česká republika

(210) O 182320

---

(111) **255747**

(220) 31.07.2002

(320) 31.07.2002

(442) 16.04.2003

(151) 28.07.2003

(180) 31.07.2012

(730) **BONATRANS a.s.**, Bezručova 300, Bohumín,  
Česká republika

(210) O 182323

---

(111) **255748**

(220) 31.07.2002

(320) 31.07.2002

(442) 16.04.2003

(151) 28.07.2003

(180) 31.07.2012

(730) **BONATRANS a.s.**, Bezručova 300, Bohumín,  
Česká republika

(210) O 182325

---

(111) **255749**

(220) 31.07.2002

(320) 31.07.2002

(442) 16.04.2003

(151) 28.07.2003

(180) 31.07.2012

(730) **BONATRANS a.s.**, Bezručova 300, Bohumín,  
Česká republika

(210) O 182327

---

(111) **255750**

(220) 31.07.2002

(320) 31.07.2002

(442) 16.04.2003

(151) 28.07.2003

(180) 31.07.2012

(730) **BONATRANS a.s.**, Bezručova 300, Bohumín,  
Česká republika

(210) O 182328

---

(111) **255751**

(220) 31.07.2002

(320) 31.07.2002

(442) 16.04.2003

(151) 28.07.2003

(180) 31.07.2012

(730) **BONATRANS a.s.**, Bezručova 300, Bohumín,  
Česká republika

(210) O 182329

---

(111) **255752**

(220) 01.08.2002

(320) 01.08.2002

(442) 16.04.2003

(151) 28.07.2003

(180) 01.08.2012

(730) **LUX spol.s r.o.**, Mlýnská 701, Jablonné nad  
Orlicí, Česká republika

(210) O 182341

---

(111) **255753**

(220) 01.08.2002

(320) 01.08.2002

(442) 16.04.2003

(151) 28.07.2003

(180) 01.08.2012

(730) **INTERSERCO spol.s r.o.**, U Kolejí 315/4, Praha  
6 - Dolní Liboc, Česká republika

(210) O 182348

---

(111) **255754**

(220) 01.08.2002

(320) 01.08.2002

(442) 16.04.2003

(151) 28.07.2003

(180) 01.08.2012

(730) **Gastro Consult GmbH**, Heide 59, Visbek,  
Německo

(210) O 182349

---

(111) **255755**

(220) 01.08.2002

(320) 01.08.2002

(442) 16.04.2003

(151) 28.07.2003

(180) 01.08.2012

(730) **UNILEVER N.V.**, Weena 455, Rotterdam,  
Holandsko

(210) O 182350

---

(111) **255756**

(220) 01.08.2002

(320) 01.08.2002

(442) 16.04.2003

(151) 28.07.2003

(180) 01.08.2012

(730) **LA BOURGUIGNONNE DISTRIBUTION**, 35,  
rue Albert Thomas, Roanne, Francie



(210) O 182351

(111) **255757**

(220) 02.08.2002

(320) 02.08.2002

(442) 16.04.2003

(151) 28.07.2003

(180) 02.08.2012

(730) **QQ studio Ostrava s. r. o.**, nám. Msgre.Šrámka  
4/1760, Ostrava - Moravská Ostrava, Česká  
republika

(210) O 182367

(111) **255758**

(220) 05.08.2002

(320) 05.08.2002

(442) 16.04.2003

(151) 28.07.2003

(180) 05.08.2012

(730) **Masnica Miroslav**, Hlavní třída 69/440, Havířov-  
Město, Česká republika

(210) O 182421

(111) **255759**

(220) 07.08.2002

(320) 07.08.2002

(442) 16.04.2003

(151) 28.07.2003

(180) 07.08.2012

(730) **Fulnek Jaroslav**, Kopřivnice-Lubina 194,  
Kopřivnice-Lubina, Česká republika

(210) O 182485

(111) **255760**

(220) 08.08.2002

(320) 08.08.2002

(442) 16.04.2003

(151) 28.07.2003

(180) 08.08.2012

(730) **PSM a.s.**, Na Střelnici 343/18, Olomouc, Česká  
republika

(210) O 182541

(111) **255761**

(220) 09.08.2002

(320) 09.08.2002

(442) 16.04.2003

(151) 28.07.2003

(180) 09.08.2012

(730) **PEGARES International s.r.o.**, Košínova 59,  
Brno, Česká republika

(210) O 182547

(111) **255762**

(220) 09.08.2002

(320) 09.08.2002

(442) 16.04.2003

(151) 28.07.2003

(180) 09.08.2012

(730) **KENYO spol. s r.o.**, Zelená 1570/14A, Praha 6,  
Česká republika

(210) O 182569

(111) **255763**

(220) 12.08.2002

(320) 12.08.2002

(442) 16.04.2003

(151) 28.07.2003

(180) 12.08.2012

(730) **BILEZBOZI.CZ, s.r.o.**, Na úlehli 10, Praha 4,  
Česká republika

(210) O 182604

(111) **255764**

(220) 13.08.2002

(320) 13.08.2002

(442) 16.04.2003

(151) 28.07.2003

(180) 13.08.2012

(730) **Greif Bros. Corporation, (a Delaware  
Corporation)**, 425 Winter Road, Delaware,  
Spojené státy americké, Ohio

(210) O 182622

(111) **255765**

(220) 14.08.2002

(320) 14.08.2002

(442) 16.04.2003

(151) 28.07.2003

(180) 14.08.2012

(730) **S.p.A. Egidio Galbani**, Via Togliatti, 8, Melzo  
(Mi), Itálie

(210) O 182635

(111) **255766**

(220) 14.08.2002

(320) 02.05.2002

(442) 16.04.2003

(151) 28.07.2003

(180) 14.08.2012

(730) **Inter-Continental Hotels Corporation**, Three  
Ravinia Drive, Atlanta, Spojené státy americké,  
Georgia

(210) O 182637

(111) **255767**

(220) 14.08.2002

(320) 14.08.2002

(442) 16.04.2003

(151) 28.07.2003

(180) 14.08.2012

(730) **NUTRA- BONA, s.r.o.**, Růžová 1240, Černošice,  
Česká republika

(210) O 182641

(111) **255768**

(220) 14.08.2002

(320) 14.08.2002

(442) 16.04.2003

(151) 28.07.2003

(180) 14.08.2012

(730) **NUTRA-BONA, s.r.o.**, Růžová 1240, Černošice,  
Česká republika

(210) O 182642

(111) **255769**

(220) 14.08.2002

(320) 14.08.2002

(442) 16.04.2003

(151) 28.07.2003

- (180) 14.08.2012  
(730) **NUTRA-BONA, s.r.o.**, Růžová 1240, Černošice, Česká republika  
(210) O 182643
- 
- (111) **255770**  
(220) 14.08.2002  
(320) 14.08.2002  
(442) 16.04.2003  
(151) 28.07.2003  
(180) 14.08.2012  
(730) **NUTRA-BONA, s.r.o.**, Růžová 1240, Černošice, Česká republika  
(210) O 182644
- 
- (111) **255771**  
(220) 14.08.2002  
(320) 14.08.2002  
(442) 16.04.2003  
(151) 28.07.2003  
(180) 14.08.2012  
(730) **VERMIKO, s.r.o.**, Kostelecká 578, Praha 9 - Čakovice, Česká republika  
(210) O 182645
- 
- (111) **255772**  
(220) 15.08.2002  
(320) 15.08.2002  
(442) 16.04.2003  
(151) 28.07.2003  
(180) 15.08.2012  
(730) **VINOHRAD CZ, s.r.o.**, Fabián 1207, Velké Bílovice, Česká republika  
(210) O 182662
- 
- (111) **255773**  
(220) 15.08.2002  
(320) 15.08.2002  
(442) 16.04.2003  
(151) 28.07.2003  
(180) 15.08.2012  
(730) **MUDr. Jelena Lerchová**, Petržilkova 2267/12, Praha 5, Česká republika  
(210) O 182684
- 
- (111) **255774**  
(220) 16.08.2002  
(320) 16.08.2002  
(442) 16.04.2003  
(151) 28.07.2003  
(180) 16.08.2012  
(730) **Visa International Service Association**, 900 Metro Center Boulevard, Foster City, Spojené státy americké, California  
(210) O 182699
- 
- (111) **255775**  
(220) 16.08.2002  
(320) 12.06.2002  
(442) 16.04.2003  
(151) 28.07.2003  
(180) 16.08.2012  
(730) **Shaw Industries Group, Inc.**, 616 East Walnut Avenue, P.O.Drawer 2128, Dalton, Spojené státy americké, Georgia
- (210) O 182700
- 
- (111) **255776**  
(220) 19.08.2002  
(320) 19.08.2002  
(442) 16.04.2003  
(151) 28.07.2003  
(180) 19.08.2012  
(730) **IMOTRADE 2000, spol. s r.o.**, Hradební 351, České Budějovice, Česká republika  
(210) O 182705
- 
- (111) **255777**  
(220) 20.08.2002  
(320) 20.08.2002  
(442) 16.04.2003  
(151) 28.07.2003  
(180) 20.08.2012  
(730) **INTERSNACK a. s.**, Choustník 164, okr. Tábor, Česká republika  
(210) O 182747
- 
- (111) **255778**  
(220) 21.08.2002  
(320) 21.08.2002  
(442) 16.04.2003  
(151) 28.07.2003  
(180) 21.08.2012  
(730) **Společenství čerpacích stanic PHM ČR**, Desná III/919, Desná, Česká republika  
(210) O 182771
- 
- (111) **255779**  
(220) 26.08.2002  
(320) 26.08.2002  
(442) 16.04.2003  
(151) 28.07.2003  
(180) 26.08.2012  
(730) **Humpolecké strojírny Humpolec, a.s.**, Pražská 490, Humpolec, Česká republika  
(210) O 182855
- 
- (111) **255780**  
(220) 26.08.2002  
(320) 26.08.2002  
(442) 16.04.2003  
(151) 28.07.2003  
(180) 26.08.2012  
(730) **CopyLine, s.r.o.**, Šárka 21, Prostějov, Česká republika  
(210) O 182876
- 
- (111) **255781**  
(220) 26.08.2002  
(320) 13.05.2002  
(442) 16.04.2003  
(151) 28.07.2003  
(180) 26.08.2012  
(730) **PROTIVITI INC. Společnost zřízená podle zákonů státu Delaware**, 2884 Sand Hill Road, Menlo Park, Spojené státy americké, California  
(210) O 182878
- 
- (111) **255782**  
(220) 26.08.2002

(320) 03.07.2002  
 (442) 16.04.2003  
 (151) 28.07.2003  
 (180) 26.08.2012

(730) **PROTIVITI INC. Společnost zřízená podle zákonů státu Delaware**, 2884 Sand Hill Road, Menlo Park, Spojené státy americké, California  
 (210) O 182879

(111) **255783**  
 (220) 26.08.2002  
 (320) 03.07.2002  
 (442) 16.04.2003  
 (151) 28.07.2003  
 (180) 26.08.2012

(730) **PROTIVITI INC. Společnost zřízená podle zákonů státu Delaware**, 2884 Sand Hill Road, Menlo Park, Spojené státy americké, California  
 (210) O 182880

(111) **255784**  
 (220) 26.08.2002  
 (320) 25.02.2002  
 (442) 16.04.2003  
 (151) 28.07.2003  
 (180) 26.08.2012

(730) **Conoco Inc.**, 600 North Dairy Ashford, Houston, Spojené státy americké, Texas  
 (210) O 182881

(111) **255785**  
 (220) 26.08.2002  
 (320) 27.02.2002  
 (442) 16.04.2003  
 (151) 28.07.2003  
 (180) 26.08.2012

(730) **COLGATE-PALMOLIVE Company, A. Delaware Corporation**, 300 Park Avenue, New York, Spojené státy americké, New York  
 (210) O 182884

(111) **255786**  
 (220) 26.08.2002  
 (320) 26.08.2002  
 (442) 16.04.2003  
 (151) 28.07.2003  
 (180) 26.08.2012

(730) **NOV, s.r.o.**, Adámiho 4, Bratislava, Slovenská republika  
 (210) O 182888

(111) **255787**  
 (220) 27.08.2002  
 (320) 27.08.2002  
 (442) 16.04.2003  
 (151) 28.07.2003  
 (180) 27.08.2012

(730) **NUTRICIA MLÉČNÁ VÝŽIVA, akciová společnost**, Podzámčí 385, Opočno, Česká republika  
 (210) O 182915

(111) **255788**  
 (220) 27.08.2002  
 (320) 27.08.2002  
 (442) 16.04.2003

(151) 28.07.2003  
 (180) 27.08.2012

(730) **Master Consulting, spol. s r.o.**, Na Strži 63, Praha 4, Česká republika  
 (210) O 182917

(111) **255789**  
 (220) 28.08.2002  
 (320) 28.08.2002  
 (442) 16.04.2003  
 (151) 28.07.2003  
 (180) 28.08.2012

(730) **Jazz Communications s.r.o.**, Husinecká 808/5, Praha 3, Česká republika  
 (210) O 182939

(111) **255790**  
 (220) 28.08.2002  
 (320) 28.08.2002  
 (442) 16.04.2003  
 (151) 28.07.2003  
 (180) 28.08.2012

(730) **Jazz Communications s.r.o.**, Husinecká 808/5, Praha 3, Česká republika  
 (210) O 182942

(111) **255791**  
 (220) 28.08.2002  
 (320) 28.08.2002  
 (442) 16.04.2003  
 (151) 28.07.2003  
 (180) 28.08.2012

(730) **Jazz Communications s.r.o.**, Husinecká 808/5, Praha 3, Česká republika  
 (210) O 182943

(111) **255792**  
 (220) 29.08.2002  
 (320) 29.08.2002  
 (442) 16.04.2003  
 (151) 28.07.2003  
 (180) 29.08.2012

(730) **ZDAR, a.s.**, Jihlavská 759/4, Žďár nad Sázavou, Česká republika  
 (210) O 182988

(111) **255793**  
 (220) 29.08.2002  
 (320) 29.08.2002  
 (442) 16.04.2003  
 (151) 28.07.2003  
 (180) 29.08.2012

(730) **ZDAR, a.s.**, Jihlavská 759/4, Žďár nad Sázavou, Česká republika  
 (210) O 182989

(111) **255794**  
 (220) 29.08.2002  
 (320) 29.08.2002  
 (442) 16.04.2003  
 (151) 28.07.2003  
 (180) 29.08.2012

(730) **MICRORISC s. r. o.**, Dělnická 222, Jičín, Česká republika

---

(210) O 182993

---

(111) **255795**

(220) 29.08.2002

(320) 29.08.2002

(442) 16.04.2003

(151) 28.07.2003

(180) 29.08.2012

(730) **AQUA BOHEMIA, s. r. o.**, Jinecká 319, Příbram I., Česká republika

(210) O 182996

---

(111) **255796**

(220) 30.08.2002

(320) 30.08.2002

(442) 16.04.2003

(151) 28.07.2003

(180) 30.08.2012

(730) **TOP-EL, spol. s r.o.**, Bránická 33/67, Praha 4, Česká republika

(210) O 183005

---

(111) **255797**

(220) 30.08.2002

(320) 30.08.2002

(442) 16.04.2003

(151) 28.07.2003

(180) 30.08.2012

(730) **INCOMA Research, s.r.o.**, Geologická 575/2, Praha 5 - Barrandov, Česká republika

(210) O 183006

---

(111) **255798**

(220) 30.08.2002

(320) 30.08.2002

(442) 16.04.2003

(151) 28.07.2003

(180) 30.08.2012

(730) **INCOMA Research, s.r.o.**, Geologická 575/2, Praha 5 - Barrandov, Česká republika

(210) O 183007

---

(111) **255799**

(220) 30.08.2002

(320) 30.08.2002

(442) 16.04.2003

(151) 28.07.2003

(180) 30.08.2012

(730) **INCOMA Research, s.r.o.**, Geologická 575/2, Praha 5 - Barrandov, Česká republika

(210) O 183008

---

(111) **255800**

(220) 30.08.2002

(320) 30.08.2002

(442) 16.04.2003

(151) 28.07.2003

(180) 30.08.2012

(730) **CHOCOLAND, s.r.o.**, Plzeňská 216, Králův Dvůr, Česká republika

(210) O 183040

---

(111) **255801**

(220) 02.09.2002

(320) 02.09.2002

(442) 16.04.2003

(151) 28.07.2003

(180) 02.09.2012

(730) **APIAN GROUP, a.s.**, Na Perštýně 356/12, Praha 1, Česká republika

(210) O 183079

---

(111) **255802**

(220) 02.09.2002

(320) 02.09.2002

(442) 16.04.2003

(151) 28.07.2003

(180) 02.09.2012

(730) **APIAN GROUP, a.s.**, Na Perštýně 356/12, Praha 1, Česká republika

(210) O 183080

---

(111) **255803**

(220) 02.09.2002

(320) 02.09.2002

(442) 16.04.2003

(151) 28.07.2003

(180) 02.09.2012

(730) **APIAN GROUP, a.s.**, Na Perštýně 356/12, Praha 1, Česká republika

(210) O 183081

---

(111) **255804**

(220) 02.09.2002

(320) 02.09.2002

(442) 16.04.2003

(151) 28.07.2003

(180) 02.09.2012

(730) **Michal Miláček**, Čihákova 871/15, Praha 9, Česká republika

(210) O 183087

---

(111) **255805**

(220) 02.09.2002

(320) 02.09.2002

(442) 16.04.2003

(151) 28.07.2003

(180) 02.09.2012

(730) **SENA Corporation, a.s.**, Martinovská ul. 3168/48, Ostrava - Martinov, Česká republika

(210) O 183088

---

(111) **255806**

(220) 03.09.2002

(320) 03.09.2002

(442) 16.04.2003

(151) 28.07.2003

(180) 03.09.2012

(730) **Schlotzsky's, Inc.**, 203 Colorado Street, Austin, Spojené státy americké, Texas

(210) O 183108

---

(111) **255809**

(220) 04.09.2002

(320) 04.09.2002

(442) 16.04.2003

(151) 28.07.2003

(180) 04.09.2012

(730) **Bell Technology spol. s r.o.**, Čeljabinská 655/10, Praha 10, Česká republika

(210) O 183123

(111) **255810**

(220) 04.09.2002

(320) 04.09.2002

(442) 16.04.2003

(151) 28.07.2003

(180) 04.09.2012

(730) **PAO, spol. s r.o.**, K Horoměřicům 37, Praha 6,  
Česká republika

(210) O 183183

(111) **255811**

(220) 04.09.2002

(320) 04.09.2002

(442) 16.04.2003

(151) 28.07.2003

(180) 04.09.2012

(730) **PAO, spol. s r.o.**, K Horoměřicům 37, Praha 6,  
Česká republika

(210) O 183184

(111) **255812**

(220) 06.09.2002

(320) 06.09.2002

(442) 16.04.2003

(151) 28.07.2003

(180) 06.09.2012

(730) **Michal Kropáč**, Jiráskova 4210, Chomutov,  
Česká republika

(210) O 183433

(111) **255813**

(220) 06.09.2002

(320) 06.09.2002

(442) 16.04.2003

(151) 28.07.2003

(180) 06.09.2012

(730) **GRAND INTEGRAL, a.s.**, Na Slupi 2a, Praha 2,  
Česká republika

(210) O 183434

(111) **255814**

(220) 09.09.2002

(320) 09.09.2002

(442) 16.04.2003

(151) 28.07.2003

(180) 09.09.2012

(730) **Martin Jadrníček**, Komenského 1530,  
Napajedla, Česká republika

(210) O 183468

(111) **255815**

(220) 09.09.2002

(320) 09.09.2002

(442) 16.04.2003

(151) 28.07.2003

(180) 09.09.2012

(730) **Martin Jadrníček**, Komenského 1530,  
Napajedla, Česká republika

(210) O 183469

(111) **255816**

(220) 09.09.2002

(320) 09.09.2002

(442) 16.04.2003

(151) 28.07.2003

(180) 09.09.2012

(730) **Martin Jadrníček**, Komenského 1530,  
Napajedla, Česká republika

(210) O 183471

(111) **255817**

(220) 09.09.2002

(320) 09.09.2002

(442) 16.04.2003

(151) 28.07.2003

(180) 09.09.2012

(730) **Mabomed AG**, Eigerplatz 4, Bern, Švýcarsko

(210) O 183481

(111) **255818**

(220) 09.09.2002

(320) 09.09.2002

(442) 16.04.2003

(151) 28.07.2003

(180) 09.09.2012

(730) **MORAVÍN - svaz moravských vinařů, SVŠ** -  
Valtice, Valtice, Česká republika

(210) O 183489

(111) **255820**

(220) 10.09.2002

(320) 10.09.2002

(442) 16.04.2003

(151) 28.07.2003

(180) 10.09.2012

(730) **Jana Cigánková**, Na Čihadle 14/868, Praha,  
Česká republika

(210) O 183515

(111) **255821**

(220) 10.09.2002

(320) 10.09.2002

(442) 16.04.2003

(151) 28.07.2003

(180) 10.09.2012

(730) **NEWAG, spol. s r.o.**, Kloboučnická 11a, Praha 4,  
Česká republika

(210) O 183516

(111) **255822**

(220) 10.09.2002

(320) 10.09.2002

(442) 16.04.2003

(151) 28.07.2003

(180) 10.09.2012

(730) **STAR-MONT Pardubice, s.r.o.**, kpt. Bartoše  
409, Pardubice, Česká republika

(210) O 183517

(111) **255823**

(220) 10.09.2002

(320) 10.09.2002

(442) 16.04.2003

(151) 28.07.2003

(180) 10.09.2012

(730) **MASPEX WADOWICE Sp. z o.o.**, ul. Chopina  
39, Wadowice, Polsko

---

(210) O 183525

---

(111) **255824**

(220) 10.09.2002

(320) 10.09.2002

(442) 16.04.2003

(151) 28.07.2003

(180) 10.09.2012

(730) **LIMA REAL, a.s.**, Hudcova 78, Brno, Česká republika

(210) O 183534

---

(111) **255825**

(220) 13.09.2002

(320) 13.09.2002

(442) 16.04.2003

(151) 28.07.2003

(180) 13.09.2012

(730) **Krajský úřad Libereckého kraje**, U Jezu 642/2a, Liberec, Česká republika

(210) O 183541

---

(111) **255826**

(220) 11.09.2002

(320) 11.09.2002

(442) 16.04.2003

(151) 28.07.2003

(180) 11.09.2012

(730) **KORADO, a.s.**, Bří Hubálků 869, Česká Třebová, Česká republika

(210) O 183549

---

(111) **255827**

(220) 11.09.2002

(320) 11.09.2002

(442) 16.04.2003

(151) 28.07.2003

(180) 11.09.2012

(730) **KORADO, a.s.**, Bří Hubálků 869, Česká Třebová, Česká republika

(210) O 183552

---

(111) **255828**

(220) 11.09.2002

(320) 11.09.2002

(442) 16.04.2003

(151) 28.07.2003

(180) 11.09.2012

(730) **SPEKTRUM K, s.r.o.**, Chvalešovice 22, Týn nad Vltavou, Česká republika

(210) O 183555

---

(111) **255829**

(220) 11.09.2002

(320) 11.09.2002

(442) 16.04.2003

(151) 28.07.2003

(180) 11.09.2012

(730) **SPEKTRUM K, s.r.o.**, Chvalešovice 22, Týn nad Vltavou, Česká republika

(210) O 183556

---

(111) **255830**

(220) 11.09.2002

(320) 11.09.2002

(442) 16.04.2003

(151) 28.07.2003

(180) 11.09.2012

(730) **SPEKTRUM K, s.r.o.**, Chvalešovice 22, Týn nad Vltavou, Česká republika

(210) O 183557

---

(111) **255831**

(220) 13.09.2002

(320) 13.09.2002

(442) 16.04.2003

(151) 28.07.2003

(180) 13.09.2012

(730) **DELVITA, a. s.**, Za Panskou zahradou 1, Rudná, Česká republika

(210) O 183655

---

(111) **255832**

(220) 13.09.2002

(320) 13.09.2002

(442) 16.04.2003

(151) 28.07.2003

(180) 13.09.2012

(730) **DELVITA, a. s.**, Za Panskou zahradou 1, Rudná, Česká republika

(210) O 183656

---

(111) **255833**

(220) 13.09.2002

(320) 13.09.2002

(442) 16.04.2003

(151) 28.07.2003

(180) 13.09.2012

(730) **DELVITA, a. s.**, Za Panskou zahradou 1, Rudná, Česká republika

(210) O 183657

---

(111) **255834**

(220) 13.09.2002

(320) 13.09.2002

(442) 16.04.2003

(151) 28.07.2003

(180) 13.09.2012

(730) **DELVITA, a. s.**, Za Panskou zahradou 1, Rudná, Česká republika

(210) O 183658

---

(111) **255835**

(220) 13.09.2002

(320) 13.09.2002

(442) 16.04.2003

(151) 28.07.2003

(180) 13.09.2012

(730) **DELVITA, a. s.**, Za Panskou zahradou 1, Rudná, Česká republika

(210) O 183659

---

(111) **255836**

(220) 13.09.2002

(320) 13.09.2002

(442) 16.04.2003

(151) 28.07.2003

(180) 13.09.2012

(730) **DELVITA, a. s.**, Za Panskou zahradou 1, Rudná, Česká republika

(210) O 183660

---

(111) **255837**

(220) 16.09.2002

(320) 16.09.2002

(442) 16.04.2003

(151) 28.07.2003

(180) 16.09.2012

(730) **OBALY VŠEM s.r.o.**, Boženy Němcové 1345,  
Roudnice nad Labem, Česká republika

(210) O 183684

---

(111) **255838**

(220) 16.09.2002

(320) 16.09.2002

(442) 16.04.2003

(151) 28.07.2003

(180) 16.09.2012

(730) **KOHLER CO.**, 444 Highland Drive, Kohler,  
Spojené státy americké, Wisconsin

(210) O 183689

---

(111) **255839**

(220) 16.09.2002

(320) 16.09.2002

(442) 16.04.2003

(151) 28.07.2003

(180) 16.09.2012

(730) **VTH International Trading, s. r. o.**, Libušská  
319, Praha 4, Česká republika

(210) O 183694

---

(111) **255840**

(220) 17.09.2002

(320) 17.09.2002

(442) 16.04.2003

(151) 28.07.2003

(180) 17.09.2012

(730) **TECHNILINE, spol. s r. o.**, Papírenská 114/5,  
Praha 6, Česká republika

(210) O 183728

---

(111) **255841**

(220) 17.09.2002

(320) 17.09.2002

(442) 16.04.2003

(151) 28.07.2003

(180) 17.09.2012

(730) **DePuy, Inc.**, 700 Orthopaedic Drive, Warsaw,  
Spojené státy americké, Indiana

(210) O 183729

---

(111) **255842**

(220) 17.09.2002

(320) 17.09.2002

(442) 16.04.2003

(151) 28.07.2003

(180) 17.09.2012

(730) **DELVITA, a.s.**, Za Panskou zahradou 1018,  
Rudná, Česká republika

(210) O 183739

---

(111) **255843**

(220) 17.09.2002

(320) 17.09.2002

(442) 16.04.2003

(151) 28.07.2003

(180) 17.09.2012

(730) **DELVITA, a.s.**, Za Panskou zahradou 1018,  
Rudná, Česká republika

(210) O 183740

---

(111) **255844**

(220) 17.09.2002

(320) 17.09.2002

(442) 16.04.2003

(151) 28.07.2003

(180) 17.09.2012

(730) **DELVITA, a.s.**, Za Panskou zahradou 1018,  
Rudná, Česká republika

(210) O 183741

---

(111) **255845**

(220) 17.09.2002

(320) 17.09.2002

(442) 16.04.2003

(151) 28.07.2003

(180) 17.09.2012

(730) **DELVITA, a.s.**, Za Panskou zahradou 1018,  
Rudná, Česká republika

(210) O 183742

---

(111) **255846**

(220) 17.09.2002

(320) 17.09.2002

(442) 16.04.2003

(151) 28.07.2003

(180) 17.09.2012

(730) **DELVITA, a.s.**, Za Panskou zahradou 1018,  
Rudná, Česká republika

(210) O 183743

---

(111) **255847**

(220) 17.09.2002

(320) 17.09.2002

(442) 16.04.2003

(151) 28.07.2003

(180) 17.09.2012

(730) **DELVITA, a.s.**, Za Panskou zahradou 1018,  
Rudná, Česká republika

(210) O 183744

---

(111) **255848**

(220) 17.09.2002

(320) 17.09.2002

(442) 16.04.2003

(151) 28.07.2003

(180) 17.09.2012

(730) **DELVITA, a.s.**, Za Panskou zahradou 1018,  
Rudná, Česká republika

(210) O 183745

---

(111) **255849**

(220) 17.09.2002

(320) 17.09.2002

(442) 16.04.2003

(151) 28.07.2003

(180) 17.09.2012

(730) **DELVITA, a.s.**, Za Panskou zahradou 1018,  
Rudná, Česká republika

(210) O 183746

---

(111) **255850**

(220) 18.09.2002

(320) 18.09.2002

(442) 16.04.2003

(151) 28.07.2003

(180) 18.09.2012

(730) **Štěch Petr**, Boubínská 121, Vimperk, Česká republika

(210) O 183749

---

(111) **255851**

(220) 18.09.2002

(320) 18.09.2002

(442) 16.04.2003

(151) 28.07.2003

(180) 18.09.2012

(730) **Janská Hana**, Mikoláše Alše 711, Strakonice, Česká republika

(210) O 183750

---

(111) **255852**

(220) 18.09.2002

(320) 18.09.2002

(442) 16.04.2003

(151) 28.07.2003

(180) 18.09.2012

(730) **CITY STUDIO s. r. o.**, Veleslavínská 473/3, Praha 6, Česká republika

(210) O 183764

---

(111) **255853**

(220) 18.09.2002

(320) 18.09.2002

(442) 16.04.2003

(151) 28.07.2003

(180) 18.09.2012

(730) **TIÚ-PLAST a. s.**, ul. Práce 657, Neratovice, Česká republika

(210) O 183770

---

(111) **255854**

(220) 18.09.2002

(320) 18.09.2002

(442) 16.04.2003

(151) 28.07.2003

(180) 18.09.2012

(730) **PAPIRIUS s.r.o.**, K Vypichu 1108, Rudná u Prahy, Česká republika

(210) O 183790

---

(111) **255855**

(220) 19.09.2002

(320) 19.09.2002

(442) 16.04.2003

(151) 28.07.2003

(180) 19.09.2012

(730) **Zdeňka Ferrariová**, Matějкова 9/2122, Praha 9, Česká republika

(210) O 183804

---

(111) **255856**

(220) 20.09.2002

(320) 20.09.2002

(442) 16.04.2003

(151) 28.07.2003

(180) 20.09.2012

(730) **Středisko informatiky a služeb Nový Jičín**, Štefánikova 9, Nový Jičín, Česká republika

(210) O 183838

---

(111) **255857**

(220) 20.09.2002

(320) 20.09.2002

(442) 16.04.2003

(151) 28.07.2003

(180) 20.09.2012

(730) **Sealed Air Corporation**, Park 80 East, Saddle Brook, Spojené státy americké, New Jersey

(210) O 183845

---

(111) **255858**

(220) 20.09.2002

(320) 20.09.2002

(442) 16.04.2003

(151) 28.07.2003

(180) 20.09.2012

(730) **MP Media s.r.o.**, Řipská 1432/2, Praha 10, Česká republika

(210) O 183860

---

(111) **255859**

(220) 23.09.2002

(320) 23.09.2002

(442) 16.04.2003

(151) 28.07.2003

(180) 23.09.2012

(730) **British Educational Trust, a.s.**, Charlese de Gaulla 19/911, Praha 6, Česká republika

(210) O 183870

---

(111) **255860**

(220) 23.09.2002

(320) 27.03.2002

(442) 16.04.2003

(151) 28.07.2003

(180) 23.09.2012

(730) **Powerbase Fitness, LLC**, 1230 American Boulevard, West Chester, Spojené státy americké, Pennsylvania

(210) O 183894

---

(111) **255861**

(220) 23.09.2002

(320) 23.09.2002

(442) 16.04.2003

(151) 28.07.2003

(180) 23.09.2012

(730) **ASPI Publishing s. r. o.**, U nákladového nádraží 6, Praha 3, Česká republika

(210) O 183900

---

(111) **255862**

(220) 23.09.2002

(320) 23.09.2002

(442) 16.04.2003

(151) 28.07.2003

(180) 23.09.2012



(730) **TECHKON, s.r.o.**, Jánská 557, Příbram VI, Česká republika  
(210) O 183904

(111) **255863**  
(220) 23.09.2002  
(320) 23.09.2002  
(442) 16.04.2003  
(151) 28.07.2003  
(180) 23.09.2012

(730) **MESING, spol. s r.o.**, Mariánské nám. 1, Brno, Česká republika  
(210) O 183909

(111) **255864**  
(220) 24.09.2002  
(320) 24.09.2002  
(442) 16.04.2003  
(151) 28.07.2003  
(180) 24.09.2012

(730) **MiTtAG spol. s r.o. pozemní a průmyslové stavitelství**, Chaloupkova 578/3, Brno, Česká republika  
(210) O 183923

(111) **255865**  
(220) 25.09.2002  
(320) 25.09.2002  
(442) 16.04.2003  
(151) 28.07.2003  
(180) 25.09.2012

(730) **Jitka Zvěřinová**, 5. května 1154/45, Praha 4, Česká republika  
(210) O 183944

(111) **255866**  
(220) 25.09.2002  
(320) 25.09.2002  
(442) 16.04.2003  
(151) 28.07.2003  
(180) 25.09.2012

(730) **MANLY, s.r.o.**, Spálená 113/57, Praha 1, Česká republika  
(210) O 183952

(111) **255867**  
(220) 25.09.2002  
(320) 25.09.2002  
(442) 16.04.2003  
(151) 28.07.2003  
(180) 25.09.2012

(730) **MANLY, s.r.o.**, Spálená 113/57, Praha 1, Česká republika  
(210) O 183953

(111) **255868**  
(220) 25.09.2002  
(320) 25.09.2002  
(442) 16.04.2003  
(151) 28.07.2003  
(180) 25.09.2012

(730) **MANLY, s.r.o.**, Spálená 113/57, Praha 1, Česká republika  
(210) O 183954

(111) **255869**  
(220) 25.09.2002  
(320) 25.09.2002  
(442) 16.04.2003  
(151) 28.07.2003  
(180) 25.09.2012

(730) **MANLY, s.r.o.**, Spálená 113/57, Praha 1, Česká republika  
(210) O 183955

(111) **255870**  
(220) 25.09.2002  
(320) 25.09.2002  
(442) 16.04.2003  
(151) 28.07.2003  
(180) 25.09.2012

(730) **Friends of Sales, spol. s r.o.**, Českomalínská 519/41, Praha 6, Česká republika  
(210) O 183959

(111) **255871**  
(220) 26.09.2002  
(320) 26.09.2002  
(442) 16.04.2003  
(151) 28.07.2003  
(180) 26.09.2012

(730) **CAMEO, s.r.o.**, Průběžná 10/449, Jablonec nad Nisou, Česká republika  
(210) O 183995

(111) **255872**  
(220) 27.09.2002  
(320) 27.09.2002  
(442) 16.04.2003  
(151) 28.07.2003  
(180) 27.09.2012

(730) **Dr. David Kraft**, Nekázanka 17, Praha 1, Česká republika  
(210) O 184048

(111) **255873**  
(220) 27.09.2002  
(320) 27.09.2002  
(442) 16.04.2003  
(151) 28.07.2003  
(180) 27.09.2012

(730) **Liga proti rakovině Praha**, Na slupi 6, Praha 2, Česká republika  
(210) O 184056

(111) **255874**  
(220) 27.09.2002  
(320) 27.09.2002  
(442) 16.04.2003  
(151) 28.07.2003  
(180) 27.09.2012

(730) **HBS - poradenská, a.s.**, Ohradní 1159/65, Praha 4, Česká republika  
(210) O 184058

(111) **255875**  
(220) 27.09.2002  
(320) 27.09.2002  
(442) 16.04.2003  
(151) 28.07.2003

(180) 27.09.2012  
(730) **HBS - poradenská, a.s.**, Ohradní 1159/65, Praha  
4, Česká republika  
(210) O 184059

---

(111) **255876**  
(220) 27.09.2002  
(320) 27.09.2002  
(442) 16.04.2003  
(151) 28.07.2003  
(180) 27.09.2012  
(730) **EMD Internationale Handelsgesellschaft  
mbH**, Hanns-Martin-Schleyer-Strasse 2,  
Offenburg, Německo  
(210) O 184062

---

(111) **255877**  
(220) 30.09.2002  
(320) 30.09.2002  
(442) 16.04.2003  
(151) 28.07.2003  
(180) 30.09.2012  
(730) **Petr Becher**, Raisova 6, Ostrava - Mariánské  
Hory, Česká republika  
(210) O 184089

---

(111) **255878**  
(220) 30.09.2002  
(320) 30.09.2002  
(442) 12.02.2003  
(151) 28.07.2003  
(180) 30.09.2012  
(730) **CHYTRÁ BARVA s.r.o.**, Lípa 289, Zlín, Česká  
republika  
(210) O 184110

---

(111) **255879**  
(220) 30.09.2002  
(320) 30.09.2002  
(442) 16.04.2003  
(151) 28.07.2003  
(180) 30.09.2012  
(730) **Zuzana Wismerová**, Nový Vestec 57, Káraný,  
Česká republika  
(210) O 184136

---

(111) **255880**  
(220) 30.09.2002  
(320) 30.09.2002  
(442) 16.04.2003  
(151) 28.07.2003  
(180) 30.09.2012  
(730) **ORA PRINT a.s.**, Václavské náměstí 802/56,  
Praha 1, Česká republika  
(210) O 184143

---

(111) **255881**  
(220) 30.09.2002  
(320) 30.09.2002  
(442) 16.04.2003  
(151) 28.07.2003  
(180) 30.09.2012  
(730) **ORA PRINT a.s.**, Václavské náměstí 802/56,  
Praha 1, Česká republika  
(210) O 184144

---

(111) **255882**  
(220) 01.10.2002  
(320) 14.05.2002  
(442) 16.04.2003  
(151) 28.07.2003  
(180) 01.10.2012  
(730) **GATEWAY, Inc.**, 14303 Gateway Place, Poway,  
Spojené státy americké, California  
(210) O 184183

---

(111) **255883**  
(220) 02.10.2002  
(320) 02.10.2002  
(442) 16.04.2003  
(151) 28.07.2003  
(180) 02.10.2012  
(730) **Ing. Martin Kománek**, Tovární 596, Trutnov,  
Česká republika  
(210) O 184199

---

(111) **255884**  
(220) 02.10.2002  
(320) 02.10.2002  
(442) 16.04.2003  
(151) 28.07.2003  
(180) 02.10.2012  
(730) **TOMIL s. r. o.**, gen. Svatoně 149/IV, Vysoké  
Mýto, Česká republika  
(210) O 184207

---

(111) **255885**  
(220) 02.10.2002  
(320) 02.10.2002  
(442) 16.04.2003  
(151) 28.07.2003  
(180) 02.10.2012  
(730) **WAN HAO FOOD s.r.o.**, Chalupická 973/6,  
Praha 4, Česká republika  
(210) O 184210

---

(111) **255886**  
(220) 02.10.2002  
(320) 02.10.2002  
(442) 16.04.2003  
(151) 28.07.2003  
(180) 02.10.2012  
(730) **CHOCOLAND s.r.o.**, Plzeňská 216, Králův  
Dvůr, Česká republika  
(210) O 184222

---

(111) **255887**  
(220) 04.10.2002  
(320) 04.10.2002  
(442) 16.04.2003  
(151) 28.07.2003  
(180) 04.10.2012  
(730) **CLAUDIA - Brádle, s.r.o.**, Riegrova 1823,  
Hořice v Podkrkonoší, Česká republika  
(210) O 184294

---

(111) **255888**  
(220) 04.10.2002  
(320) 04.10.2002  
(442) 16.04.2003  
(151) 28.07.2003

(180) 04.10.2012  
 (730) **CZECHOBAL s.r.o.**, Jana Kollára 575, Čáslav,  
 Česká republika  
 (210) O 184304

(111) **255889**  
 (220) 04.10.2002  
 (320) 04.10.2002  
 (442) 16.04.2003  
 (151) 28.07.2003  
 (180) 04.10.2012  
 (730) **Hlásek Vratislav**, Přemyslská 792/42, Praha  
 8, Česká republika  
 (210) O 184305

(111) **255890**  
 (220) 04.10.2002  
 (320) 04.10.2002  
 (442) 16.04.2003  
 (151) 28.07.2003  
 (180) 04.10.2012  
 (730) **Hlásek Vratislav**, Přemyslská 792/42, Praha  
 8, Česká republika  
 (210) O 184306

(111) **255891**  
 (220) 04.10.2002  
 (320) 04.10.2002  
 (442) 16.04.2003  
 (151) 28.07.2003  
 (180) 04.10.2012  
 (730) **CLAUDIA - Brádle, s.r.o.**, Riegrova 1823,  
 Hořice v Podkrkonoší, Česká republika  
 (210) O 184309

(111) **255893**  
 (220) 08.10.2002  
 (320) 08.10.2002  
 (442) 16.04.2003  
 (151) 28.07.2003  
 (180) 08.10.2012  
 (730) **Paulík Jaroslav**, U kostelíčka 361, Česká  
 Třebová, Česká republika  
 (210) O 184415

(111) **255894**  
 (220) 08.10.2002  
 (320) 08.10.2002  
 (442) 16.04.2003  
 (151) 28.07.2003  
 (180) 08.10.2012  
 (730) **Knorr-Naehrmittel Aktiengesellschaft**,  
 Bahnhofstrasse 19, Thayngen, Švýcarsko  
 (210) O 184416

(111) **255895**  
 (220) 08.10.2002  
 (320) 08.10.2002  
 (442) 16.04.2003  
 (151) 28.07.2003  
 (180) 08.10.2012  
 (730) **Knorr-Naehrmittel Aktiengesellschaft**,  
 Bahnhofstrasse 19, Thayngen, Švýcarsko  
 (210) O 184417

(111) **255896**  
 (220) 08.10.2002  
 (320) 08.10.2002  
 (442) 16.04.2003  
 (151) 28.07.2003  
 (180) 08.10.2012  
 (730) **Knorr-Naehrmittel Aktiengesellschaft**,  
 Bahnhofstrasse 19, Thayngen, Švýcarsko  
 (210) O 184418

(111) **255897**  
 (220) 08.10.2002  
 (320) 08.10.2002  
 (442) 16.04.2003  
 (151) 28.07.2003  
 (180) 08.10.2012  
 (730) **Knorr-Naehrmittel Aktiengesellschaft**,  
 Bahnhofstrasse 19, Thayngen, Švýcarsko  
 (210) O 184419

(111) **255898**  
 (220) 08.10.2002  
 (320) 08.10.2002  
 (442) 16.04.2003  
 (151) 28.07.2003  
 (180) 08.10.2012  
 (730) **ARAMIS, s.r.o.**, Holečkova 29, Praha 5, Česká  
 republika  
 (210) O 184428

(111) **255899**  
 (220) 08.10.2002  
 (320) 08.10.2002  
 (442) 16.04.2003  
 (151) 28.07.2003  
 (180) 08.10.2012  
 (730) **PPF a.s.**, Na Pankráci 1658, Praha 4, Česká  
 republika  
 (210) O 184435

(111) **255900**  
 (220) 09.10.2002  
 (320) 09.10.2002  
 (442) 16.04.2003  
 (151) 28.07.2003  
 (180) 09.10.2012  
 (730) **NOWACO Opava s.r.o.**, Těšínská 1006/1,  
 Opava, Česká republika  
 (210) O 184469

(111) **255901**  
 (220) 10.10.2002  
 (320) 10.10.2002  
 (442) 16.04.2003  
 (151) 28.07.2003  
 (180) 10.10.2012  
 (730) **Illinois Tool Works Inc.**, 3600 West Lake  
 Avenue, Glenview, Spojené státy americké, Illinois  
 (210) O 184505

(111) **255902**  
 (220) 11.10.2002  
 (320) 11.10.2002  
 (442) 16.04.2003  
 (151) 28.07.2003

(180) 11.10.2012  
(730) **Kalabria, spol. s r.o.**, Brožíkova 329, Kladno,  
Česká republika  
(210) O 184521

---

(111) **255903**  
(220) 11.10.2002  
(320) 11.10.2002

(442) 16.04.2003  
(151) 28.07.2003  
(180) 11.10.2012  
(730) **FORT- GASTRO s.r.o.**, Kaplanova 1775,  
Kroměříž, Česká republika  
(210) O 184527

---

(111) **255904**  
(220) 11.10.2002  
(320) 11.10.2002

(442) 16.04.2003  
(151) 28.07.2003  
(180) 11.10.2012  
(730) **Tomáš Křemenák**, Na Křivíně 1363, Praha 4,  
Česká republika  
(210) O 184582

---

(111) **255905**  
(220) 11.10.2002  
(320) 11.10.2002

(442) 16.04.2003  
(151) 28.07.2003  
(180) 11.10.2012  
(730) **Libor Nováček**, Ládví 108, Štířín, Česká republika  
(210) O 184583

---

(111) **255906**  
(220) 11.10.2002  
(320) 11.10.2002

(442) 16.04.2003  
(151) 28.07.2003  
(180) 11.10.2012  
(730) **Studio acht, spol. s r.o.**, V Zákoutí 4, Praha 7,  
Česká republika  
(210) O 184585

---

(111) **255908**  
(220) 14.10.2002  
(320) 14.10.2002

(442) 16.04.2003  
(151) 28.07.2003  
(180) 14.10.2012  
(730) **JKP CARS s.r.o.**, Francouzská 98, Praha 10,  
Česká republika  
(210) O 184591

---

(111) **255909**  
(220) 14.10.2002  
(320) 14.10.2002

(442) 16.04.2003  
(151) 28.07.2003  
(180) 14.10.2012  
(730) **Martin Rozhoň**, Na Valech 394, Chrudim 2,  
Česká republika  
(210) O 184595

---

(111) **255910**

(220) 14.10.2002  
(320) 14.10.2002  
(442) 16.04.2003  
(151) 28.07.2003  
(180) 14.10.2012

(730) **COPART s.r.o.**, Wilsonova 20, Hodonín, Česká  
republika  
(210) O 184603

---

(111) **255911**

(220) 15.10.2002  
(320) 15.10.2002  
(442) 16.04.2003  
(151) 28.07.2003  
(180) 15.10.2012

(730) **Výzkumný ústav anorganické chemie, a.s.**,  
Revoluční 1521/84, Ústí nad Labem, Česká  
republika  
(210) O 184639

---

(111) **255912**

(220) 15.10.2002  
(320) 15.10.2002  
(442) 16.04.2003  
(151) 28.07.2003  
(180) 15.10.2012

(730) **Patria Online, a.s.**, Škrétova 12, Praha 2, Česká  
republika  
(210) O 184654

---

(111) **255913**

(220) 15.10.2002  
(320) 15.10.2002  
(442) 16.04.2003  
(151) 28.07.2003  
(180) 15.10.2012

(730) **Patria Online, a.s.**, Škrétova 12, Praha 2, Česká  
republika  
(210) O 184655

---

(111) **255914**

(220) 15.10.2002  
(320) 15.10.2002  
(442) 16.04.2003  
(151) 28.07.2003  
(180) 15.10.2012

(730) **KM REAL ESTATE s.r.o.**, Čiklova 13/637, Praha  
2, Česká republika  
(210) O 184658

---

(111) **255915**

(220) 15.10.2002  
(320) 15.10.2002  
(442) 16.04.2003  
(151) 28.07.2003  
(180) 15.10.2012

(730) **Fitel USA Corp.**, 2000 Northeast Expressway,  
Suite F020, Norcross, Spojené státy americké,  
Georgia  
(210) O 184659

---

(111) **255916**

(220) 15.10.2002  
(320) 15.10.2002  
(442) 16.04.2003

(151) 28.07.2003  
(180) 15.10.2012  
(730) **Fitel USA Corp.**, 2000 Northeast Expressway,  
Suite F020, Norcross, Spojené státy americké,  
Georgia  
(210) O 184660

(111) **255917**  
(220) 15.10.2002  
(320) 05.06.2002  
(442) 16.04.2003  
(151) 28.07.2003  
(180) 15.10.2012  
(730) **Lincoln Global, Inc.**, 1200 Monterey Pass Road,  
Monterey Park, Spojené státy americké, California  
(210) O 184667

(111) **255918**  
(220) 15.10.2002  
(320) 29.04.2002  
(442) 16.04.2003  
(151) 28.07.2003  
(180) 15.10.2012  
(730) **HEWLETT-PACKARD COMPANY, spol.  
zřízená podle zákonů státu Delaware**, 3000  
Hanover Street, Palo Alto, Spojené státy  
americké, California  
(210) O 184668

(111) **255919**  
(220) 15.10.2002  
(320) 15.10.2002  
(442) 16.04.2003  
(151) 28.07.2003  
(180) 15.10.2012  
(730) **Popelka Milan Bc.**, Obenice II 971, Strání, Česká  
republika  
(210) O 184679

(111) **255920**  
(220) 15.10.2002  
(320) 15.10.2002  
(442) 16.04.2003  
(151) 28.07.2003  
(180) 15.10.2012  
(730) **Popelka Milan Bc.**, Obenice II 971, Strání, Česká  
republika  
(210) O 184680

(111) **255921**  
(220) 16.10.2002  
(320) 16.10.2002  
(442) 16.04.2003  
(151) 28.07.2003  
(180) 16.10.2012  
(730) **The Wallace Barnes Company**, 123 Main  
Street, Bristol, Spojené státy americké,  
Connecticut  
(210) O 184708

(111) **255922**  
(220) 16.10.2002  
(320) 16.10.2002  
(442) 16.04.2003  
(151) 28.07.2003

(180) 16.10.2012  
(730) **BL, spol. s r.o.**, U Mlýna 1430, Nový Bydžov,  
Česká republika  
(210) O 184723

(111) **255923**  
(220) 16.10.2002  
(320) 16.10.2002  
(442) 16.04.2003  
(151) 28.07.2003  
(180) 16.10.2012  
(730) **Československá obchodní banka, a.s.**, Na  
Příkopě 854/14, Praha 1 - Nové Město, Česká  
republika  
(210) O 184724

(111) **255924**  
(220) 16.10.2002  
(320) 16.10.2002  
(442) 16.04.2003  
(151) 28.07.2003  
(180) 16.10.2012  
(730) **Československá obchodní banka, a.s.**, Na  
Příkopě 854/14, Praha 1 - Nové Město, Česká  
republika  
(210) O 184725

(111) **255925**  
(220) 16.10.2002  
(320) 16.10.2002  
(442) 16.04.2003  
(151) 28.07.2003  
(180) 16.10.2012  
(730) **Československá obchodní banka, a.s.**, Na  
Příkopě 854/14, Praha 1 - Nové Město, Česká  
republika  
(210) O 184726

(111) **255926**  
(220) 16.10.2002  
(320) 16.10.2002  
(442) 16.04.2003  
(151) 28.07.2003  
(180) 16.10.2012  
(730) **Československá obchodní banka, a.s.**, Na  
Příkopě 854/14, Praha 1 - Nové Město, Česká  
republika  
(210) O 184727

(111) **255927**  
(220) 16.10.2002  
(320) 16.10.2002  
(442) 16.04.2003  
(151) 28.07.2003  
(180) 16.10.2012  
(730) **Československá obchodní banka, a. s.**, Na  
Příkopě 854/14, Praha 1 - Nové Město, Česká  
republika  
(210) O 184728

(111) **255928**  
(220) 16.10.2002  
(320) 16.10.2002  
(442) 16.04.2003  
(151) 28.07.2003

- (180) 16.10.2012  
 (730) **Československá obchodní banka, a.s.**, Na Příkopě 854/14, Praha 1 - Nové Město, Česká republika  
 (210) O 184729
- 
- (111) **255929**  
 (220) 16.10.2002  
 (320) 16.10.2002  
 (442) 16.04.2003  
 (151) 28.07.2003  
 (180) 16.10.2012  
 (730) **Československá obchodní banka, a. s.**, Na Příkopě 854/14, Praha 1, Česká republika  
 (210) O 184730
- 
- (111) **255930**  
 (220) 16.10.2002  
 (320) 16.10.2002  
 (442) 16.04.2003  
 (151) 28.07.2003  
 (180) 16.10.2012  
 (730) **Československá obchodní banka, a.s.**, Na Příkopě 854/14, Praha 1 - Nové Město, Česká republika  
 (210) O 184731
- 
- (111) **255931**  
 (220) 17.10.2002  
 (320) 17.10.2002  
 (442) 16.04.2003  
 (151) 28.07.2003  
 (180) 17.10.2012  
 (730) **Integra Metal Systems s.r.o.**, Koněvova 235, Praha 3, Česká republika  
 (210) O 184752
- 
- (111) **255932**  
 (220) 17.10.2002  
 (320) 17.10.2002  
 (442) 16.04.2003  
 (151) 28.07.2003  
 (180) 17.10.2012  
 (730) **Integra Metal Systems s.r.o.**, Koněvova 235, Praha 3, Česká republika  
 (210) O 184753
- 
- (111) **255933**  
 (220) 17.10.2002  
 (320) 17.10.2002  
 (442) 16.04.2003  
 (151) 28.07.2003  
 (180) 17.10.2012  
 (730) **Integra group s.r.o.**, Koněvova 2453/235, Praha 3, Česká republika  
 (210) O 184754
- 
- (111) **255934**  
 (220) 17.10.2002  
 (320) 17.10.2002  
 (442) 16.04.2003  
 (151) 28.07.2003  
 (180) 17.10.2012  
 (730) **Jiří Růžek - produkce**, Pod Parukářkou 2760/12, Praha 3, Česká republika
- (210) O 184773
- 
- (111) **255935**  
 (220) 17.10.2002  
 (320) 17.10.2002  
 (442) 16.04.2003  
 (151) 28.07.2003  
 (180) 17.10.2012  
 (730) **RNDr. Skorkovský Jaroslav**, Fr. Křížka 4, Praha 7, Česká republika  
 (210) O 184778
- 
- (111) **255936**  
 (220) 17.10.2002  
 (320) 17.10.2002  
 (442) 16.04.2003  
 (151) 28.07.2003  
 (180) 17.10.2012  
 (730) **Czechocar CS a.s.**, 5. května 65, Praha 4, Česká republika  
 (210) O 184779
- 
- (111) **255937**  
 (220) 17.10.2002  
 (320) 17.10.2002  
 (442) 16.04.2003  
 (151) 28.07.2003  
 (180) 17.10.2012  
 (730) **BT-VUSTE spol. s r.o.**, Velflíkova 10, Praha 6, Česká republika  
 (210) O 184780
- 
- (111) **255939**  
 (220) 18.10.2002  
 (320) 18.10.2002  
 (442) 16.04.2003  
 (151) 28.07.2003  
 (180) 18.10.2012  
 (730) **OFG - SYAS, s.r.o.**, Šromova 148, Uherské Hradiště, Česká republika  
 (210) O 184793
- 
- (111) **255940**  
 (220) 21.10.2002  
 (320) 21.10.2002  
 (442) 16.04.2003  
 (151) 28.07.2003  
 (180) 21.10.2012  
 (730) **Ing. Stanislav Vincour**, Karlovarská 126, Ostrov, Česká republika  
 (210) O 184833
- 
- (111) **255941**  
 (220) 21.10.2002  
 (320) 21.10.2002  
 (442) 16.04.2003  
 (151) 28.07.2003  
 (180) 21.10.2012  
 (730) **ANNASA, INC.**, 21411 Prairie Street, City of Chatsworth, Spojené státy americké, California  
 (210) O 184834
- 
- (111) **255942**  
 (220) 21.10.2002  
 (320) 21.10.2002

(442) 16.04.2003

(151) 28.07.2003

(180) 21.10.2012

(730) **LIAS VINTÍŘOV Lehký stavební materiál, k.s.**, Vintířov, Česká republika

(210) O 184835

(111) **255943**

(220) 21.10.2002

(320) 21.10.2002

(442) 16.04.2003

(151) 28.07.2003

(180) 21.10.2012

(730) **EMD Internationale Handelsgesellschaft mbH**, Hanns-Martin-Schleyer-Strasse 2, Offenburg, Německo

(210) O 184849

(111) **255944**

(220) 21.10.2002

(320) 21.10.2002

(442) 16.04.2003

(151) 28.07.2003

(180) 21.10.2012

(730) **Disney Enterprises, Inc. a Delaware corporation**, 500 South Buena Vista Street, Burbank, Spojené státy americké, California

(210) O 184850

(111) **255945**

(220) 21.10.2002

(320) 21.10.2002

(442) 16.04.2003

(151) 28.07.2003

(180) 21.10.2012

(730) **Disney Enterprises, Inc. a Delaware corporation**, 500 South Buena Vista Street, Burbank, Spojené státy americké, California

(210) O 184851

(111) **255946**

(220) 21.10.2002

(320) 21.10.2002

(442) 16.04.2003

(151) 28.07.2003

(180) 21.10.2012

(730) **Disney Enterprises, Inc. a Delaware corporation**, 500 South Buena Vista Street, Burbank, Spojené státy americké, California

(210) O 184852

(111) **255947**

(220) 21.10.2002

(320) 21.10.2002

(442) 16.04.2003

(151) 28.07.2003

(180) 21.10.2012

(730) **Danuše Zábranská**, Šámalova 1158, Mladá Boleslav, Česká republika

(210) O 184854

(111) **255948**

(220) 21.10.2002

(320) 21.10.2002

(442) 16.04.2003

(151) 28.07.2003

(180) 21.10.2012

(730) **Ing. Romana Kvapilová**, Severovýchod 10, Zábřeh, Česká republika

(210) O 184858

(111) **255949**

(220) 22.10.2002

(320) 22.10.2002

(442) 16.04.2003

(151) 28.07.2003

(180) 22.10.2012

(730) **ASIA CHEB IMPORT EXPORT, spol.s r.o.**, Karlovarská 38, Cheb, Česká republika

(210) O 184865

(111) **255950**

(220) 23.10.2002

(320) 23.10.2002

(442) 16.04.2003

(151) 28.07.2003

(180) 23.10.2012

(730) **bully, a.s.**, Na Poříčí 116/2, Liberec 2, Česká republika

(210) O 184908

(111) **255951**

(220) 23.10.2002

(320) 23.10.2002

(442) 16.04.2003

(151) 28.07.2003

(180) 23.10.2012

(730) **AXIDA s.r.o.**, Masarykova 4, Brno, Česká republika

(210) O 184910

(111) **255952**

(220) 23.10.2002

(320) 17.07.2002

(442) 16.04.2003

(151) 28.07.2003

(180) 23.10.2012

(730) **ZEMPMILK, a. s.**, Lastomírska 1, Michalovce, Slovenská republika

(210) O 184939

(111) **255953**

(220) 23.10.2002

(320) 23.10.2002

(442) 16.04.2003

(151) 28.07.2003

(180) 23.10.2012

(730) **Stewart Information International, Inc.**, 1980 Post Oak Blvd., Suite 2020, Houston, Spojené státy americké, Texas

(210) O 184940

(111) **255954**

(220) 23.10.2002

(320) 23.10.2002

(442) 16.04.2003

(151) 28.07.2003

(180) 23.10.2012

(730) **Stewart Title Guaranty Company**, 1980 Post Oak Blvd., Suite 800, Houston, Spojené státy americké, Texas

---

(210) O 184941

---

(111) **255955**

(220) 23.10.2002

(320) 23.10.2002

(442) 16.04.2003

(151) 28.07.2003

(180) 23.10.2012

(730) **Stewart Title Guaranty Company**, 1980 Post Oak Blvd., Suite 800, Houston, Spojené státy americké, Texas

(210) O 184942

---

(111) **255956**

(220) 24.10.2002

(320) 24.10.2002

(442) 16.04.2003

(151) 28.07.2003

(180) 24.10.2012

(730) **FOSPOL a.s.**, Tovární 302, Prachovice, Česká republika

(210) O 184947

---

(111) **255957**

(220) 24.10.2002

(320) 24.10.2002

(442) 16.04.2003

(151) 28.07.2003

(180) 24.10.2012

(730) **AGRIMO, spol. s r.o.**, Šmejkalova 37, Brno, Česká republika

(210) O 184952

---

(111) **255958**

(220) 24.10.2002

(320) 24.10.2002

(442) 16.04.2003

(151) 28.07.2003

(180) 24.10.2012

(730) **AVIAKO, spol. s r.o.**, Kotlářská 39, Brno, Česká republika

(210) O 184953

---

(111) **255959**

(220) 24.10.2002

(320) 24.10.2002

(442) 16.04.2003

(151) 28.07.2003

(180) 24.10.2012

(730) **OPL, spol. s r.o.**, Bolzanova 13, Brno, Česká republika

(210) O 184955

---

(111) **255960**

(220) 24.10.2002

(320) 24.10.2002

(442) 16.04.2003

(151) 28.07.2003

(180) 24.10.2012

(730) **OPL, spol. s r.o.**, Bolzanova 13, Brno, Česká republika

(210) O 184956

---

(111) **255961**

(220) 24.10.2002

(320) 24.10.2002

(442) 16.04.2003

(151) 28.07.2003

(180) 24.10.2012

(730) **OPL, spol. s r.o.**, Merhautova 118, Brno, Česká republika

(210) O 184958

---

(111) **255962**

(220) 24.10.2002

(320) 24.10.2002

(442) 16.04.2003

(151) 28.07.2003

(180) 24.10.2012

(730) **SLEZSKÁ HARMONIA, spol. s r.o.**, Opavská 110, Velké Heraltice, Česká republika

(210) O 184959

---

(111) **255963**

(220) 24.10.2002

(320) 24.10.2002

(442) 16.04.2003

(151) 28.07.2003

(180) 24.10.2012

(730) **AHOLD Czech Republic, a.s.**, Slavičková 1a, Brno, Česká republika

(210) O 184962

---

(111) **255964**

(220) 24.10.2002

(320) 24.10.2002

(442) 16.04.2003

(151) 28.07.2003

(180) 24.10.2012

(730) **AHOLD Czech Republic, a.s.**, Slavičková 1a, Brno, Česká republika

(210) O 184963

---

(111) **255965**

(220) 24.10.2002

(320) 24.10.2002

(442) 16.04.2003

(151) 28.07.2003

(180) 24.10.2012

(730) **Tvrdek Jan, A. Štěstného 396, Strakonice, Česká republika**

(210) O 184965

---

(111) **255966**

(220) 25.10.2002

(320) 25.10.2002

(442) 16.04.2003

(151) 28.07.2003

(180) 25.10.2012

(730) **Penny Market s.r.o.**, Jirny 353, Jirny, Česká republika

(210) O 184998

---

(111) **255967**

(220) 25.10.2002

(320) 25.10.2002

(442) 16.04.2003

(151) 28.07.2003

(180) 25.10.2012



(730) **HEMANN, s.r.o.**, Okružní 1495, Frýdlant nad Ostravicí, Česká republika  
(210) O 185001

(111) **255968**

(220) 25.10.2002

(320) 25.10.2002

(442) 16.04.2003

(151) 28.07.2003

(180) 25.10.2012

(730) **Jiří Jonák**, U společenské zahrady 12, Praha 4, Česká republika

(210) O 185002

(111) **255969**

(220) 25.10.2002

(320) 25.10.2002

(442) 16.04.2003

(151) 28.07.2003

(180) 25.10.2012

(730) **Jiří Jonák**, U společenské zahrady 12, Praha 4, Česká republika

(210) O 185003

(111) **255970**

(220) 25.10.2002

(320) 25.10.2002

(442) 16.04.2003

(151) 28.07.2003

(180) 25.10.2012

(730) **VINA SAN PEDRO S.A.**, Vitacura No. 4380, Pisos 6 y 7, Vitacura, Santiago, Chile

(210) O 185004

(111) **255971**

(220) 25.10.2002

(320) 25.10.2002

(442) 16.04.2003

(151) 28.07.2003

(180) 25.10.2012

(730) **VINA SAN PEDRO S.A.**, Vitacura No. 4380, Pisos 6 y 7, Vitacura, Santiago, Chile

(210) O 185005

(111) **255972**

(220) 29.10.2002

(320) 29.10.2002

(442) 16.04.2003

(151) 28.07.2003

(180) 29.10.2012

(730) **REGULUS spol. s r. o.**, Do Koutů 3, č.p.1897, Praha 4, Česká republika

(210) O 185038

(111) **255973**

(220) 29.10.2002

(320) 29.10.2002

(442) 16.04.2003

(151) 28.07.2003

(180) 29.10.2012

(730) **REGULUS spol. s r. o.**, Do Koutů 3, č.p.1897, Praha 4, Česká republika

(210) O 185039

(111) **255974**

(220) 29.10.2002

(320) 29.10.2002

(442) 16.04.2003

(151) 28.07.2003

(180) 29.10.2012

(730) **OMV Česká republika, s.r.o.**, Budějovická 3, Praha 4, Česká republika

(210) O 185040

(111) **255975**

(220) 29.10.2002

(320) 29.10.2002

(442) 16.04.2003

(151) 28.07.2003

(180) 29.10.2012

(730) **ZENIT, spol. s r.o.**, Pražská 162, Čáslav, Česká republika

(210) O 185043

(111) **255976**

(220) 29.10.2002

(320) 29.10.2002

(442) 16.04.2003

(151) 28.07.2003

(180) 29.10.2012

(730) **WAGNER PRESS s.r.o.**, Šafaříkova 7/455, Praha 2, Česká republika

(210) O 185054

(111) **255977**

(220) 29.10.2002

(320) 29.10.2002

(442) 16.04.2003

(151) 28.07.2003

(180) 29.10.2012

(730) **PHARMACIA & UPJOHN CO.**, 100 Route 206 North, Peapack, Spojené státy americké, New Jersey

(210) O 185055

(111) **255978**

(220) 29.10.2002

(320) 29.10.2002

(442) 16.04.2003

(151) 28.07.2003

(180) 29.10.2012

(730) **PHARMACIA & UPJOHN CO.**, 100 Route 206 North, Peapack, Spojené státy americké, New Jersey

(210) O 185056

(111) **255979**

(220) 29.10.2002

(320) 29.10.2002

(442) 16.04.2003

(151) 28.07.2003

(180) 29.10.2012

(730) **PHARMACIA & UPJOHN CO.**, 100 Route 206 North, Peapack, Spojené státy americké, New Jersey

(210) O 185057

(111) **255980**

(220) 29.10.2002

(320) 29.10.2002

(442) 16.04.2003	(210) O 185079
(151) 28.07.2003	
(180) 29.10.2012	
(730) <b>ISOLine, s.r.o.</b> , Humpolecká 1566, Havlíčkův Brod, Česká republika	(111) <b>255987</b>
(210) O 185063	(220) 30.10.2002
	(320) 30.10.2002
	(442) 16.04.2003
	(151) 28.07.2003
	(180) 30.10.2012
	(730) <b>Vlasta Veselíková &amp; M.</b> , Nová 856, Litomyšl, Česká republika
	(210) O 185080
(111) <b>255981</b>	(111) <b>255988</b>
(220) 29.10.2002	(220) 30.10.2002
(320) 29.10.2002	(320) 30.10.2002
(442) 16.04.2003	(442) 16.04.2003
(151) 28.07.2003	(151) 28.07.2003
(180) 29.10.2012	(180) 30.10.2012
(730) <b>ISOLine, s.r.o.</b> , Humpolecká 1566, Havlíčkův Brod, Česká republika	(730) <b>David Türke</b> , Kounická 361, Poříčany, Česká republika
(210) O 185065	(210) O 185081
(111) <b>255982</b>	(111) <b>255989</b>
(220) 30.10.2002	(220) 30.10.2002
(320) 30.10.2002	(320) 30.10.2002
(442) 16.04.2003	(442) 16.04.2003
(151) 28.07.2003	(151) 28.07.2003
(180) 30.10.2012	(180) 30.10.2012
(730) <b>Jech - Smrž s.r.o.</b> , Trocnovská 782, Trhové Sviny, Česká republika	(730) <b>David Türke</b> , Kounická 361, Poříčany, Česká republika
(210) O 185075	(210) O 185082
(111) <b>255983</b>	(111) <b>255990</b>
(220) 30.10.2002	(220) 30.10.2002
(320) 30.10.2002	(320) 30.10.2002
(442) 16.04.2003	(442) 16.04.2003
(151) 28.07.2003	(151) 28.07.2003
(180) 30.10.2012	(180) 30.10.2012
(730) <b>MANE HOLDING s.r.o.</b> , Okružní 7, České Budějovice, Česká republika	(730) <b>DELVITA, a.s.</b> , Za Panskou zahradou 1018, Rudná, Česká republika
(210) O 185076	(210) O 185100
(111) <b>255984</b>	(111) <b>255991</b>
(220) 30.10.2002	(220) 30.10.2002
(320) 30.10.2002	(320) 30.10.2002
(442) 16.04.2003	(442) 16.04.2003
(151) 28.07.2003	(151) 28.07.2003
(180) 30.10.2012	(180) 30.10.2012
(730) <b>Pozemní stavby Klatovy a.s.</b> , Na rozhraní 441, Klatovy 2, Česká republika	(730) <b>DELVITA, a.s.</b> , Za Panskou zahradou 1018, Rudná, Česká republika
(210) O 185077	(210) O 185101
(111) <b>255985</b>	(111) <b>255992</b>
(220) 30.10.2002	(220) 30.10.2002
(320) 30.10.2002	(320) 30.10.2002
(442) 16.04.2003	(442) 16.04.2003
(151) 28.07.2003	(151) 28.07.2003
(180) 30.10.2012	(180) 30.10.2012
(730) <b>Ing. Iveta Nedomová</b> , Za divadlem 2, Brno, Česká republika	(730) <b>DELVITA, a.s.</b> , Za Panskou zahradou 1018, Rudná, Česká republika
(210) O 185078	(210) O 185102
(111) <b>255986</b>	(111) <b>255993</b>
(220) 30.10.2002	(220) 30.10.2002
(320) 30.10.2002	(320) 30.10.2002
(442) 16.04.2003	
(151) 28.07.2003	
(180) 30.10.2012	
(730) <b>Mlékárna Hlinsko, s.r.o.</b> , Kouty 53, Hlinsko v Čechách, Česká republika	

(442) 16.04.2003  
(151) 28.07.2003  
(180) 30.10.2012

(730) **DELVITA, a.s.**, Za Panskou zahradou 1018,  
Rudná, Česká republika  
(210) O 185103

(111) **255994**

(220) 30.10.2002  
(320) 30.10.2002  
(442) 16.04.2003  
(151) 28.07.2003  
(180) 30.10.2012

(730) **DELVITA, a.s.**, Za Panskou zahradou 1018,  
Rudná, Česká republika  
(210) O 185104

(111) **255995**

(220) 30.10.2002  
(320) 30.10.2002  
(442) 16.04.2003  
(151) 28.07.2003  
(180) 30.10.2012

(730) **DELVITA, a.s.**, Za Panskou zahradou 1018,  
Rudná, Česká republika  
(210) O 185105

(111) **255996**

(220) 30.10.2002  
(320) 30.10.2002  
(442) 16.04.2003  
(151) 28.07.2003  
(180) 30.10.2012

(730) **LINET, spol. s r.o.**, Železčice 5, Slaný, Česká  
republika  
(210) O 185112

(111) **255997**

(220) 31.10.2002  
(320) 31.10.2002  
(442) 16.04.2003  
(151) 28.07.2003  
(180) 31.10.2012

(730) **VLTAVA-LABE-PRESS, a .s.**, nám. Přemysla  
Otakara II. 8/5, České Budějovice, Česká republika  
(210) O 185123

(111) **255998**

(220) 31.10.2002  
(320) 31.10.2002  
(442) 16.04.2003  
(151) 28.07.2003  
(180) 31.10.2012

(730) **VLTAVA-LABE-PRESS, a .s.**, nám. Přemysla  
Otakara II. 8/5, České Budějovice, Česká republika  
(210) O 185124

(111) **255999**

(220) 31.10.2002  
(320) 31.10.2002  
(442) 16.04.2003  
(151) 28.07.2003  
(180) 31.10.2012

(730) **IPB Pojišťovna, a.s.**, Zelené předměstí,  
Masarykovo nám. čp. 1458, Pardubice, Česká  
republika  
(210) O 185128

(111) **256000**

(220) 31.10.2002  
(320) 31.10.2002  
(442) 16.04.2003  
(151) 28.07.2003  
(180) 31.10.2012

(730) **IPB Pojišťovna, a.s.**, Zelené předměstí,  
Masarykovo nám. čp. 1458, Pardubice, Česká  
republika  
(210) O 185129

(111) **256001**

(220) 31.10.2002  
(320) 31.10.2002  
(442) 16.04.2003  
(151) 28.07.2003  
(180) 31.10.2012

(730) **Antonín Šebesta**, Pod Zábřehem 1297, Bystřice  
pod Hostýnem, Česká republika  
(210) O 185132

(111) **256002**

(220) 31.10.2002  
(320) 31.10.2002  
(442) 16.04.2003  
(151) 28.07.2003  
(180) 31.10.2012

(730) **WEP, s. r. o.**, Ječná 5/549, Praha 2, Česká  
republika  
(210) O 185133

(111) **256003**

(220) 31.10.2002  
(320) 31.10.2002  
(442) 16.04.2003  
(151) 28.07.2003  
(180) 31.10.2012

(730) **Helena Dortová**, Bohumila Havlasy 365,  
Strakonice, Česká republika  
(210) O 185134

(111) **256004**

(220) 31.10.2002  
(320) 31.10.2002  
(442) 16.04.2003  
(151) 28.07.2003  
(180) 31.10.2012

(730) **Lukáš Klezl**, E. Beneše 574, Polička, Česká  
republika  
(210) O 185136

(111) **256005**

(220) 31.10.2002  
(320) 31.10.2002  
(442) 16.04.2003  
(151) 28.07.2003  
(180) 31.10.2012

(730) **Pavel Strnad**, Jana Nečase 1343/29, Brno, Česká  
republika  
(210) O 185147

(111) **256006**

(220) 31.10.2002

(320) 31.10.2002

(442) 16.04.2003

(151) 28.07.2003

(180) 31.10.2012

(730) **Václav Hanton**, Jeronýmova 268, Kladno, Česká republika

(210) O 185148

(111) **256007**

(220) 31.10.2002

(320) 31.10.2002

(442) 16.04.2003

(151) 28.07.2003

(180) 31.10.2012

(730) **UNILEVER N.V.**, Weena 455, 3013 AL Rotterdam, Holandsko

(210) O 185149

(111) **256008**

(220) 31.10.2002

(320) 31.10.2002

(442) 16.04.2003

(151) 28.07.2003

(180) 31.10.2012

(730) **UNILEVER N.V.**, Weena 455, 3013 AL Rotterdam, Holandsko

(210) O 185150

(111) **256009**

(220) 31.10.2002

(320) 31.10.2002

(442) 16.04.2003

(151) 28.07.2003

(180) 31.10.2012

(730) **HAMÉ, a.s.**, Babice č. 572, Česká republika

(210) O 185151

(111) **256010**

(220) 31.10.2002

(320) 31.10.2002

(442) 16.04.2003

(151) 28.07.2003

(180) 31.10.2012

(730) **HAMÉ, a.s.**, Babice č. 572, Česká republika

(210) O 185152

(111) **256011**

(220) 31.10.2002

(320) 31.10.2002

(442) 16.04.2003

(151) 28.07.2003

(180) 31.10.2012

(730) **MUDr. Martin Stránský**, Národní 11, Praha 1, Česká republika

(210) O 185153

(111) **256012**

(220) 31.10.2002

(320) 31.10.2002

(442) 16.04.2003

(151) 28.07.2003

(180) 31.10.2012

(730) **MUDr. Martin Stránský**, Národní 11, Praha 1, Česká republika

(210) O 185154

(111) **256013**

(220) 31.10.2002

(320) 31.10.2002

(442) 16.04.2003

(151) 28.07.2003

(180) 31.10.2012

(730) **LABORATOIRES DOLISOS, organizační složka**, Na Bojišti 2, Praha 2, Česká republika

(210) O 185161

(111) **256014**

(220) 01.11.2002

(320) 01.11.2002

(442) 16.04.2003

(151) 28.07.2003

(180) 01.11.2012

(730) **IVITAS, a.s.**, Veleslavínova 5, Moravská Ostrava, Česká republika

(210) O 185179

(111) **256015**

(220) 01.11.2002

(320) 01.11.2002

(442) 16.04.2003

(151) 28.07.2003

(180) 01.11.2012

(730) **ČSAD České Budějovice, a. s.**, Jeronýmova 1485/19, České Budějovice, Česká republika

(210) O 185182

(111) **256016**

(220) 01.11.2002

(320) 01.11.2002

(442) 16.04.2003

(151) 28.07.2003

(180) 01.11.2012

(730) **Agentura TRS spol. s r.o.**, Londýnská 67, Praha 2, Česká republika

(210) O 185191

(111) **256017**

(220) 01.11.2002

(320) 01.11.2002

(442) 16.04.2003

(151) 28.07.2003

(180) 01.11.2012

(730) **ČZT s.r.o.**, Těšnov 17/65, Praha 1, Česká republika

(210) O 185193

(111) **256018**

(220) 01.11.2002

(320) 01.11.2002

(442) 16.04.2003

(151) 28.07.2003

(180) 01.11.2012

(730) **ČZT s.r.o.**, Těšnov 17/65, Praha 1, Česká republika

(210) O 185195

(111) **256019**

- (220) 01.11.2002  
(320) 01.11.2002  
(442) 16.04.2003  
(151) 28.07.2003  
(180) 01.11.2012  
(730) **Anna Lotan ČR s.r.o.**, Radlická 28/663, Praha 5,  
Česká republika  
(210) O 185218
- 
- (111) **256020**  
(220) 01.11.2002  
(320) 01.11.2002  
(442) 16.04.2003  
(151) 28.07.2003  
(180) 01.11.2012  
(730) **Kvasnička Tomáš**, Haškova 3, Praha 7, Česká  
republika  
(210) O 185224
- 
- (111) **256021**  
(220) 01.11.2002  
(320) 01.11.2002  
(442) 16.04.2003  
(151) 28.07.2003  
(180) 01.11.2012  
(730) **PIZZA WEST, spol. s r.o.**, Nám. bratří Synků 5/1,  
Praha 4, Česká republika  
(210) O 185225
- 
- (111) **256022**  
(220) 03.11.2002  
(320) 03.11.2002  
(442) 16.04.2003  
(151) 28.07.2003  
(180) 03.11.2012  
(730) **Ehrlich Petr**, Sochařská 13, Praha 7, Česká  
republika  
(210) O 185235
- 
- (111) **256023**  
(220) 04.11.2002  
(320) 04.11.2002  
(442) 16.04.2003  
(151) 28.07.2003  
(180) 04.11.2012  
(730) **ratiopharm CZ s.r.o.**, Bělehradská 347/54, Praha  
2, Česká republika  
(210) O 185247
- 
- (111) **256024**  
(220) 04.11.2002  
(320) 04.11.2002  
(442) 16.04.2003  
(151) 28.07.2003  
(180) 04.11.2012  
(730) **TESORT, spol. s r.o.**, Zdabořská 5, Příbram 5,  
Česká republika  
(210) O 185264
- 
- (111) **256025**  
(220) 04.11.2002  
(320) 04.11.2002  
(442) 16.04.2003  
(151) 28.07.2003  
(180) 04.11.2012
- (730) **ETT ENERGETIKA, a.s.**, Kolbenova 159, Praha 9,  
Česká republika  
(210) O 185265
- 
- (111) **256026**  
(220) 04.11.2002  
(320) 04.11.2002  
(442) 16.04.2003  
(151) 28.07.2003  
(180) 04.11.2012  
(730) **LEMMAR s.r.o.**, Vilimovská 632/23, Praha 6,  
Česká republika  
(210) O 185266
- 
- (111) **256027**  
(220) 04.11.2002  
(320) 04.11.2002  
(442) 16.04.2003  
(151) 28.07.2003  
(180) 04.11.2012  
(730) **ČESKÉ RADIOKOMUNIKACE a.s.**, U  
nákladového nádraží 3144, Praha 3, Česká  
republika  
(210) O 185268
- 
- (111) **256028**  
(220) 04.11.2002  
(320) 26.08.2002  
(442) 16.04.2003  
(151) 28.07.2003  
(180) 04.11.2012  
(730) **International Business Machines  
Corporation**, New Orchard Road, Armonk,  
Spojené státy americké, New York  
(210) O 185270
- 
- (111) **256029**  
(220) 04.11.2002  
(320) 04.11.2002  
(442) 16.04.2003  
(151) 28.07.2003  
(180) 04.11.2012  
(730) **GRAFILIT spol. s r.o.**, Revúcká 1244/4, Litovel,  
Česká republika  
(210) O 185272
- 
- (111) **256030**  
(220) 04.11.2002  
(320) 04.11.2002  
(442) 16.04.2003  
(151) 28.07.2003  
(180) 04.11.2012  
(730) **Ing. Miloslav Šorm, CSc.**, Na Borovém 251/11,  
Praha 4, Česká republika  
(210) O 185277
- 
- (111) **256031**  
(220) 04.11.2002  
(320) 04.11.2002  
(442) 16.04.2003  
(151) 28.07.2003  
(180) 04.11.2012  
(730) **P.K. SOLVENT, spol.s r.o.**, K Žižkovu 9/640,  
Praha 9 - Libeň, Česká republika  
(210) O 185278
-

- (111) **256032**  
(220) 05.11.2002  
(320) 05.11.2002  
(442) 16.04.2003  
(151) 28.07.2003  
(180) 05.11.2012  
(730) **AHOLD Czech Republic, a.s.**, Slavičkova 1a,  
Brno, Česká republika  
(210) O 185289
- 
- (111) **256033**  
(220) 05.11.2002  
(320) 05.11.2002  
(442) 16.04.2003  
(151) 28.07.2003  
(180) 05.11.2012  
(730) **MY HOTEL s.r.o.**, 21. dubna 657, Lednice na  
Moravě, Česká republika  
(210) O 185295
- 
- (111) **256034**  
(220) 05.11.2002  
(320) 05.11.2002  
(442) 16.04.2003  
(151) 28.07.2003  
(180) 05.11.2012  
(730) **České vzdělávací centrum, s.r.o.**, Kosmonautů  
6, Olomouc, Česká republika  
(210) O 185298
- 
- (111) **256035**  
(220) 05.11.2002  
(320) 05.11.2002  
(442) 16.04.2003  
(151) 28.07.2003  
(180) 05.11.2012  
(730) **Hirsch y Gassmann Limitada**, San Ignacio No.  
700, Quilicura, Santiago, Chile  
(210) O 185311
- 
- (111) **256036**  
(220) 05.11.2002  
(320) 05.11.2002  
(442) 16.04.2003  
(151) 28.07.2003  
(180) 05.11.2012  
(730) **NOVARTIS AG**, Basel, Švýcarsko  
(210) O 185312
- 
- (111) **256037**  
(220) 05.11.2002  
(320) 05.11.2002  
(442) 16.04.2003  
(151) 28.07.2003  
(180) 05.11.2012  
(730) **ENERGY GROUP, a.s.**, Jeseniova 55, Praha 3,  
Česká republika  
(210) O 185316
- 
- (111) **256038**  
(220) 06.11.2002  
(320) 06.11.2002  
(442) 16.04.2003  
(151) 28.07.2003  
(180) 06.11.2012  
(730) **VIVA café s.r.o.**, Václavské náměstí 43 č.p. 819,  
Praha 1, Česká republika  
(210) O 185323
- 
- (111) **256039**  
(220) 06.11.2002  
(320) 06.11.2002  
(442) 16.04.2003  
(151) 28.07.2003  
(180) 06.11.2012  
(730) **Milada Horáčková**, Hlavní 112, Velké Pavlovice,  
Česká republika  
(210) O 185328
- 
- (111) **256040**  
(220) 06.11.2002  
(320) 06.11.2002  
(442) 16.04.2003  
(151) 28.07.2003  
(180) 06.11.2012  
(730) **Milada Horáčková**, Hlavní 112, Velké Pavlovice,  
Česká republika  
(210) O 185329
- 
- (111) **256041**  
(220) 06.11.2002  
(320) 06.11.2002  
(442) 16.04.2003  
(151) 28.07.2003  
(180) 06.11.2012  
(730) **Milada Horáčková**, Hlavní 112, Velké Pavlovice,  
Česká republika  
(210) O 185330
- 
- (111) **256042**  
(220) 06.11.2002  
(320) 06.11.2002  
(442) 16.04.2003  
(151) 28.07.2003  
(180) 06.11.2012  
(730) **PROMPT SERVIS, spol. s r.o.**, Oskol 311,  
Kroměříž, Česká republika  
(210) O 185331
- 
- (111) **256043**  
(220) 06.11.2002  
(320) 06.11.2002  
(442) 16.04.2003  
(151) 28.07.2003  
(180) 06.11.2012  
(730) **JAZZ COMMUNICATIONS s.r.o.**, Husinecká  
808/5, Praha 3, Česká republika  
(210) O 185345
- 
- (111) **256044**  
(220) 06.11.2002  
(320) 06.11.2002  
(442) 16.04.2003  
(151) 28.07.2003  
(180) 06.11.2012  
(730) **VYSOKÉ PECE Ostrava, a.s.**, Vratimovská 142,  
Ostrava - Kunčice, Česká republika  
(210) O 185346
- 
- (111) **256045**

- (220) 06.11.2002  
(320) 06.11.2002  
(442) 16.04.2003  
(151) 28.07.2003  
(180) 06.11.2012  
(730) **FAST, spol. s r.o.**, Černokostecká 2111, Praha 10, Česká republika  
(210) O 185348
- 
- (111) **256046**  
(220) 06.11.2002  
(320) 06.11.2002  
(442) 16.04.2003  
(151) 28.07.2003  
(180) 06.11.2012  
(730) **FAST, spol. s r.o.**, Černokostecká 2111, Praha 10, Česká republika  
(210) O 185349
- 
- (111) **256047**  
(220) 06.11.2002  
(320) 06.11.2002  
(442) 16.04.2003  
(151) 28.07.2003  
(180) 06.11.2012  
(730) **Rudorfer CZ, s.r.o.**, Jeronýmova 970, Roztoky u Prahy, Česká republika  
(210) O 185350
- 
- (111) **256048**  
(220) 06.11.2002  
(320) 06.11.2002  
(442) 16.04.2003  
(151) 28.07.2003  
(180) 06.11.2012  
(730) **WALMARK, a.s.**, Oldřichovice 44, Třinec, Česká republika  
(210) O 185355
- 
- (111) **256049**  
(220) 07.11.2002  
(320) 07.11.2002  
(442) 16.04.2003  
(151) 28.07.2003  
(180) 07.11.2012  
(730) **Perfect System, s.r.o.**, Holubova 4, Praha 5, Česká republika  
(210) O 185364
- 
- (111) **256050**  
(220) 07.11.2002  
(320) 07.11.2002  
(442) 16.04.2003  
(151) 28.07.2003  
(180) 07.11.2012  
(730) **Perfect System, s.r.o.**, Holubova 4, Praha 5, Česká republika  
(210) O 185365
- 
- (111) **256051**  
(220) 07.11.2002  
(320) 07.11.2002  
(442) 16.04.2003  
(151) 28.07.2003  
(180) 07.11.2012
- (730) **Ing. Stanislav Vincour**, Karlovarská 126, Ostrov, Česká republika  
(210) O 185369
- 
- (111) **256052**  
(220) 07.11.2002  
(320) 07.11.2002  
(442) 16.04.2003  
(151) 28.07.2003  
(180) 07.11.2012  
(730) **T-SOFT, spol. s r.o.**, Novodvorská 1010/14, Praha 4 - Lhotka, Česká republika  
(210) O 185373
- 
- (111) **256053**  
(220) 07.11.2002  
(320) 07.11.2002  
(442) 16.04.2003  
(151) 28.07.2003  
(180) 07.11.2012  
(730) **František Kozma**, Masarykovo náměstí č.194, Protivín, Česká republika  
(210) O 185398
- 
- (111) **256054**  
(220) 07.11.2002  
(320) 07.11.2002  
(442) 16.04.2003  
(151) 28.07.2003  
(180) 07.11.2012  
(730) **LETOV LETECKÁ VÝROBA s.r.o.**, Beranových 65, Praha 9, Česká republika  
(210) O 185399
- 
- (111) **256055**  
(220) 08.11.2002  
(320) 08.11.2002  
(442) 16.04.2003  
(151) 28.07.2003  
(180) 08.11.2012  
(730) **VitaHarmony, s.r.o.**, Vyhlička 39, Brno, Česká republika  
(210) O 185410
- 
- (111) **256056**  
(220) 11.11.2002  
(320) 11.11.2002  
(442) 16.04.2003  
(151) 28.07.2003  
(180) 11.11.2012  
(730) **Helcl Ladislav**, Větrná 1425/68, České Budějovice, Česká republika  
(210) O 185451
- 
- (111) **256057**  
(220) 11.11.2002  
(320) 11.11.2002  
(442) 16.04.2003  
(151) 28.07.2003  
(180) 11.11.2012  
(730) **Helcl Ladislav**, Větrná 1425/68, České Budějovice, Česká republika  
(210) O 185452
- 
- (111) **256058**

(220) 11.11.2002  
 (320) 11.11.2002  
 (442) 16.04.2003  
 (151) 28.07.2003  
 (180) 11.11.2012  
 (730) **FEB spol. s r.o.**, Haštalská 12, Praha 1, Česká republika  
 (210) O 185466

(111) **256059**  
 (220) 12.11.2002  
 (320) 12.11.2002  
 (442) 16.04.2003  
 (151) 28.07.2003  
 (180) 12.11.2012  
 (730) **Sklářské stroje Znojmo s.r.o.**, Přímětice 139, Znojmo, Česká republika  
 (210) O 185488

(111) **256060**  
 (220) 12.11.2002  
 (320) 12.11.2002  
 (442) 16.04.2003  
 (151) 28.07.2003  
 (180) 12.11.2012  
 (730) **Miroslav Bechynka**, Bubenská 19, Praha 7, Česká republika  
 (210) O 185491

(111) **256061**  
 (220) 12.11.2002  
 (320) 12.11.2002  
 (442) 16.04.2003  
 (151) 28.07.2003  
 (180) 12.11.2012  
 (730) **Petr Michálek**, Kosmonautů 3/1990, Šumperk, Česká republika  
 (210) O 185492

(111) **256062**  
 (220) 13.11.2002  
 (320) 13.11.2002  
 (442) 16.04.2003  
 (151) 28.07.2003  
 (180) 13.11.2012  
 (730) **Rudolecký Petr**, Jakubské náměstí 2, Brno, Česká republika  
 (210) O 185509

(111) **256063**  
 (220) 13.11.2002  
 (320) 24.07.2002  
 (442) 16.04.2003  
 (151) 28.07.2003  
 (180) 13.11.2012  
 (730) **LG Life Sciences, Ltd. (Korean Corporation)**, 20, Yoido-dong, Youngdungpo-gu, Seoul, Jižní Korea  
 (210) O 185521

(111) **256064**  
 (220) 13.11.2002  
 (320) 24.07.2002  
 (442) 16.04.2003  
 (151) 28.07.2003

(180) 13.11.2012  
 (730) **LG Life Sciences, Ltd. (Korean Corporation)**, 20, Yoido-dong, Youngdungpo-gu, Seoul, Jižní Korea  
 (210) O 185522

(111) **256065**  
 (220) 13.11.2002  
 (320) 24.07.2002  
 (442) 16.04.2003  
 (151) 28.07.2003  
 (180) 13.11.2012  
 (730) **LG Life Sciences, Ltd. (Korean Corporation)**, 20, Yoido-dong, Youngdungpo-gu, Seoul, Jižní Korea  
 (210) O 185523

(111) **256066**  
 (220) 13.11.2002  
 (320) 13.11.2002  
 (442) 16.04.2003  
 (151) 28.07.2003  
 (180) 13.11.2012  
 (730) **Mary Kay Inc.**, 16251 Dallas Parkway, Dallas, Spojené státy americké, Texas  
 (210) O 185526

(111) **256067**  
 (220) 13.11.2002  
 (320) 13.11.2002  
 (442) 16.04.2003  
 (151) 28.07.2003  
 (180) 13.11.2012  
 (730) **Mary Kay Inc.**, 16251 Dallas Parkway, Dallas, Spojené státy americké, Texas  
 (210) O 185527

(111) **256068**  
 (220) 13.11.2002  
 (320) 13.11.2002  
 (442) 16.04.2003  
 (151) 28.07.2003  
 (180) 13.11.2012  
 (730) **Mary Kay Inc.**, 16251 Dallas Parkway, Dallas, Spojené státy americké, Texas  
 (210) O 185528

(111) **256069**  
 (220) 13.11.2002  
 (320) 13.11.2002  
 (442) 16.04.2003  
 (151) 28.07.2003  
 (180) 13.11.2012  
 (730) **Mary Kay Inc.**, 16251 Dallas Parkway, Dallas, Spojené státy americké, Texas  
 (210) O 185529

(111) **256070**  
 (220) 13.11.2002  
 (320) 13.11.2002  
 (442) 16.04.2003  
 (151) 28.07.2003  
 (180) 13.11.2012  
 (730) **D+K Drmela, s.r.o.**, Nádražní 1844/153, Ostrava-Moravská Ostrava, Česká republika



(210) O 185550

(111) **256071**

(220) 13.11.2002

(320) 13.11.2002

(442) 16.04.2003

(151) 28.07.2003

(180) 13.11.2012

(730) **D+K Drmela, s.r.o.**, Nádražní 1844/153, Ostrava-Moravská Ostrava, Česká republika

(210) O 185551

(111) **256072**

(220) 14.11.2002

(320) 14.11.2002

(442) 16.04.2003

(151) 28.07.2003

(180) 14.11.2012

(730) **Balakem, a.s.**, Podvihovská 12, Opava 9 - Komárov, Česká republika

(210) O 185554

(111) **256073**

(220) 14.11.2002

(320) 14.11.2002

(442) 16.04.2003

(151) 28.07.2003

(180) 14.11.2012

(730) **Spálovský, a.s.**, Malý Val 1591, Kroměříž, Česká republika

(210) O 185556

(111) **256074**

(220) 14.11.2002

(320) 14.11.2002

(442) 16.04.2003

(151) 28.07.2003

(180) 14.11.2012

(730) **Spálovský, a.s.**, Malý Val 1591, Kroměříž, Česká republika

(210) O 185557

(111) **256075**

(220) 14.11.2002

(320) 14.11.2002

(442) 16.04.2003

(151) 28.07.2003

(180) 14.11.2012

(730) **EKOPPA, s.r.o.**, Velehradská 507, Kroměříž, Česká republika

(210) O 185558

(111) **256076**

(220) 14.11.2002

(320) 14.11.2002

(442) 16.04.2003

(151) 28.07.2003

(180) 14.11.2012

(730) **Plzeňský Prazdroj, a. s.**, U Prazdroje 7, Plzeň, Česká republika

(210) O 185560

(111) **256077**

(220) 14.11.2002

(320) 14.11.2002

(442) 16.04.2003

(151) 28.07.2003

(180) 14.11.2012

(730) **Plzeňský Prazdroj, a. s.**, U Prazdroje 7, Plzeň, Česká republika

(210) O 185561

(111) **256078**

(220) 14.11.2002

(320) 14.11.2002

(442) 16.04.2003

(151) 28.07.2003

(180) 14.11.2012

(730) **Plzeňský Prazdroj, a. s.**, U Prazdroje 7, Plzeň, Česká republika

(210) O 185563

(111) **256079**

(220) 14.11.2002

(320) 14.11.2002

(442) 16.04.2003

(151) 28.07.2003

(180) 14.11.2012

(730) **Plzeňský Prazdroj, a. s.**, U Prazdroje 7, Plzeň, Česká republika

(210) O 185564

(111) **256080**

(220) 14.11.2002

(320) 14.11.2002

(442) 16.04.2003

(151) 28.07.2003

(180) 14.11.2012

(730) **Plzeňský Prazdroj, a.s.**, U Prazdroje 7, PLZEŇ, Česká republika

(210) O 185565

(111) **256081**

(220) 14.11.2002

(320) 14.11.2002

(442) 16.04.2003

(151) 28.07.2003

(180) 14.11.2012

(730) **Plzeňský Prazdroj, a.s.**, U Prazdroje 7, PLZEŇ, Česká republika

(210) O 185566

(111) **256082**

(220) 14.11.2002

(320) 14.11.2002

(442) 16.04.2003

(151) 28.07.2003

(180) 14.11.2012

(730) **Plzeňský Prazdroj, a.s.**, U Prazdroje 7, PLZEŇ, Česká republika

(210) O 185567

(111) **256083**

(220) 14.11.2002

(320) 14.11.2002

(442) 16.04.2003

(151) 28.07.2003

(180) 14.11.2012

(730) **TOP OIL SERVICES, k.s.**, Polní 114, Horšovský Týn, Česká republika

(210) O 185568

---

(111) **256084**

(220) 14.11.2002

(320) 14.11.2002

(442) 16.04.2003

(151) 28.07.2003

(180) 14.11.2012

(730) **TOP OIL SERVICES, k.s.**, Polní 114,  
Horšovský Týn, Česká republika

(210) O 185569

---

(111) **256085**

(220) 14.11.2002

(320) 14.11.2002

(442) 16.04.2003

(151) 28.07.2003

(180) 14.11.2012

(730) **SPOJENÉ PIVOVARÝ s.r.o.**, Buchlovice 630,  
Buchlovice, Česká republika

(210) O 185570

---

(111) **256086**

(220) 14.11.2002

(320) 14.11.2002

(442) 16.04.2003

(151) 28.07.2003

(180) 14.11.2012

(730) **Wm. WRIGLEY Jr. Company**, Wrigley  
Building, 410 North Michigan Avenue, Chicago,  
Spojené státy americké, Illinois

(210) O 185572

---

(111) **256087**

(220) 14.11.2002

(320) 14.11.2002

(442) 16.04.2003

(151) 28.07.2003

(180) 14.11.2012

(730) **ČEDOK, a.s.**, Na příkopě 18, Praha 1, Česká  
republika

(210) O 185575

---

(111) **256088**

(220) 14.11.2002

(320) 14.11.2002

(442) 16.04.2003

(151) 28.07.2003

(180) 14.11.2012

(730) **ČEDOK, a.s.**, Na příkopě 18, Praha 1, Česká  
republika

(210) O 185576

---

(111) **256089**

(220) 14.11.2002

(320) 14.11.2002

(442) 16.04.2003

(151) 28.07.2003

(180) 14.11.2012

(730) **Ing. Ludvík Šlancar**, Palackého 956, Roztoky,  
Česká republika

(210) O 185579

---

(111) **256090**

(220) 14.11.2002

(320) 14.11.2002

(442) 16.04.2003

(151) 28.07.2003

(180) 14.11.2012

(730) **CHIPITA INTERNATIONAL S.A.**, 180 Syngrou  
Av., Kallithea, Athens, Řecko

(210) O 185580

---

(111) **256091**

(220) 14.11.2002

(320) 14.11.2002

(442) 16.04.2003

(151) 28.07.2003

(180) 14.11.2012

(730) **CHIPITA INTERNATIONAL S.A.**, 180 Syngrou  
Av., Kallithea, Athens, Řecko

(210) O 185581

---

(111) **256092**

(220) 14.11.2002

(320) 14.11.2002

(442) 16.04.2003

(151) 28.07.2003

(180) 14.11.2012

(730) **UNITED BRANDS, s.r.o.**, Květnové náměstí 14,  
Průhonice, Česká republika

(210) O 185582

---

(111) **256093**

(220) 15.11.2002

(320) 15.11.2002

(442) 16.04.2003

(151) 28.07.2003

(180) 15.11.2012

(730) **Vitalitas pojišťovna, a.s.**, Fügnerovo nám. 2,  
Praha 2, Česká republika

(210) O 185596

---

(111) **256094**

(220) 15.11.2002

(320) 15.11.2002

(442) 16.04.2003

(151) 28.07.2003

(180) 15.11.2012

(730) **Vitalitas pojišťovna, a.s.**, Fügnerovo nám. 2,  
Praha 2, Česká republika

(210) O 185597

---

(111) **256095**

(220) 15.11.2002

(320) 17.05.2002

(442) 16.04.2003

(151) 28.07.2003

(180) 15.11.2012

(730) **HUBERT J.E., s.r.o.**, Vinárska 137, Sered',  
Slovenská republika

(210) O 185609

---

(111) **256096**

(220) 15.11.2002

(320) 17.05.2002

(442) 16.04.2003

(151) 28.07.2003

(180) 15.11.2012

(730) **HUBERT J.E., s.r.o.**, Vinárska 137, Sereď,  
Slovenská republika  
(210) O 185611

(111) **256097**  
(220) 15.11.2002  
(320) 15.11.2002  
(442) 16.04.2003  
(151) 28.07.2003  
(180) 15.11.2012

(730) **CET 21, s.r.o.**, Kříženeckého náměstí čp. 322,  
Praha 5, Česká republika  
(210) O 185621

(111) **256098**  
(220) 15.11.2002  
(320) 15.11.2002  
(442) 16.04.2003  
(151) 28.07.2003  
(180) 15.11.2012

(730) **INTERIMEX CZ a.s.**, Tyršova 141, Terezín,  
Česká republika  
(210) O 185727

(111) **256099**  
(220) 15.11.2002  
(320) 15.11.2002  
(442) 16.04.2003  
(151) 28.07.2003  
(180) 15.11.2012

(730) **ARIES, a.s.**, Studenec u Horek 309, Česká  
republika  
(210) O 185729

(111) **256100**  
(220) 15.11.2002  
(320) 15.11.2002  
(442) 16.04.2003  
(151) 28.07.2003  
(180) 15.11.2012

(730) **Pavel Kopecký**, Československé armády 1181,  
Ústí nad Orlicí, Česká republika  
(210) O 185733

(111) **256101**  
(220) 18.11.2002  
(320) 18.11.2002  
(442) 16.04.2003  
(151) 28.07.2003  
(180) 18.11.2012

(730) **CERT Kladno, s.r.o.**, IV. ul. 135, Vinařice, Česká  
republika  
(210) O 185736

(111) **256102**  
(220) 18.11.2002  
(320) 18.11.2002  
(442) 16.04.2003  
(151) 28.07.2003  
(180) 18.11.2012

(730) **CERT-ACO, s.r.o.**, Huťská 275/3, Kladno, Česká  
republika  
(210) O 185737

(111) **256103**

(220) 18.11.2002  
(320) 18.11.2002  
(442) 16.04.2003  
(151) 28.07.2003  
(180) 18.11.2012

(730) **CERT-ACO, s.r.o.**, Huťská 275/3, Kladno, Česká  
republika  
(210) O 185738

(111) **256104**  
(220) 18.11.2002  
(320) 18.11.2002  
(442) 16.04.2003  
(151) 28.07.2003  
(180) 18.11.2012

(730) **FAVEA, spol. s r.o.**, B. Němcové 580,  
Kopřivnice, Česká republika  
(210) O 185744

(111) **256105**  
(220) 18.11.2002  
(320) 18.11.2002  
(442) 16.04.2003  
(151) 28.07.2003  
(180) 18.11.2012

(730) **ProCom s.r.o.**, Špitálka 16, Brno, Česká republika  
(210) O 185745

(111) **256106**  
(220) 18.11.2002  
(320) 18.11.2002  
(442) 16.04.2003  
(151) 28.07.2003  
(180) 18.11.2012

(730) **HAV-BAU s.r.o.**, Studentská 1472/1A, České  
Budějovice, Česká republika  
(210) O 185747

(111) **256107**  
(220) 18.11.2002  
(320) 18.11.2002  
(442) 16.04.2003  
(151) 28.07.2003  
(180) 18.11.2012

(730) **PARPRO a. s.**, Dimitrovova 35, Svitavy, Česká  
republika  
(210) O 185748

(111) **256108**  
(220) 18.11.2002  
(320) 18.11.2002  
(442) 16.04.2003  
(151) 28.07.2003  
(180) 18.11.2012

(730) **Jaroslav Horňák**, Nad Rybníkem 2998, Frýdek -  
Místek, Česká republika  
(210) O 185749

(111) **256109**  
(220) 18.11.2002  
(320) 18.11.2002  
(442) 16.04.2003  
(151) 28.07.2003  
(180) 18.11.2012

(730) **Bialešová Emilie**, Pancířova 1149/5, Praha 4-  
Modřany, Česká republika

(210) O 185760

(111) **256110**

(220) 18.11.2002

(320) 18.11.2002

(442) 16.04.2003

(151) 28.07.2003

(180) 18.11.2012

(730) **WOONGJIN COWAY CO., LTD**, 658 Yougu-  
ri, Yougu-eup, Kongju-si, Choongchungnam-do,  
Jižní Korea

(210) O 185762

(111) **256111**

(220) 18.11.2002

(320) 19.06.2002

(442) 16.04.2003

(151) 28.07.2003

(180) 18.11.2012

(730) **SAINT - GOBAIN CALMAR Inc.**, 333 South  
Turnbull Canyon Road, City of Industry, Spojené  
státy americké, California

(210) O 185764

(111) **256112**

(220) 18.11.2002

(320) 27.06.2002

(442) 16.04.2003

(151) 28.07.2003

(180) 18.11.2012

(730) **SAINT - GOBAIN CALMAR Inc.**, 333 South  
Turnbull Canyon Road, City of Industry, Spojené  
státy americké, California

(210) O 185765

(111) **256113**

(220) 19.11.2002

(320) 19.11.2002

(442) 16.04.2003

(151) 28.07.2003

(180) 19.11.2012

(730) **LIGLASS, a.s.**, Líšný 1, Železný Brod, Česká  
republika

(210) O 185775

(111) **256114**

(220) 19.11.2002

(320) 19.11.2002

(442) 16.04.2003

(151) 28.07.2003

(180) 19.11.2012

(730) **SHC MANAGEMENT PRAGUE s.r.o.**, nám.  
Curieových 43/5, Praha 1, Česká republika

(210) O 185776

(111) **256116**

(220) 19.11.2002

(320) 19.11.2002

(442) 16.04.2003

(151) 28.07.2003

(180) 19.11.2012

(730) **SICOM spol. s r.o.**, K Újezdu 278, Praha 4,  
Česká republika

(210) O 185779

(111) **256117**

(220) 19.11.2002

(320) 19.11.2002

(442) 16.04.2003

(151) 28.07.2003

(180) 19.11.2012

(730) **Josef Karnet**, Pod strání 2213, Praha 10, Česká  
republika

(210) O 185780

(111) **256118**

(220) 19.11.2002

(320) 19.11.2002

(442) 16.04.2003

(151) 28.07.2003

(180) 19.11.2012

(730) **MAREX, společnost s ručením omezeným**,  
Holekova 785, Praha 9 - Klánovice, Česká  
republika

(210) O 185782

(111) **256119**

(220) 19.11.2002

(320) 19.11.2002

(442) 16.04.2003

(151) 28.07.2003

(180) 19.11.2012

(730) **CONNECT-KUBA, s.r.o.**, Sídliště 420, Velvary,  
Česká republika

(210) O 185784

(111) **256120**

(220) 19.11.2002

(320) 19.11.2002

(442) 16.04.2003

(151) 28.07.2003

(180) 19.11.2012

(730) **VELPA PLUS, s.r.o.**, č.p. 883, Velká nad  
Veličkou, Česká republika

(210) O 185805

(111) **256121**

(220) 19.11.2002

(320) 19.11.2002

(442) 16.04.2003

(151) 28.07.2003

(180) 19.11.2012

(730) **VELPA PLUS, s.r.o.**, Velká nad Veličkou 883,  
Česká republika

(210) O 185806

(111) **256122**

(220) 19.11.2002

(320) 19.11.2002

(442) 16.04.2003

(151) 28.07.2003

(180) 19.11.2012

(730) **HAMÉ, a.s.**, Babice č.p. 572, Babice, Česká  
republika

(210) O 185807

(111) **256123**

(220) 19.11.2002

(320) 19.11.2002  
 (442) 16.04.2003  
 (151) 28.07.2003  
 (180) 19.11.2012  
 (730) **HAMÉ a.s.**, Babice č.p. 572, Babice, Česká republika  
 (210) O 185808

**(111) 256124**

(220) 19.11.2002  
 (320) 19.11.2002  
 (442) 16.04.2003  
 (151) 28.07.2003  
 (180) 19.11.2012  
 (730) **HAMÉ, a.s.**, Babice č. 572, Česká republika  
 (210) O 185809

**(111) 256125**

(220) 20.11.2002  
 (320) 20.11.2002  
 (442) 16.04.2003  
 (151) 28.07.2003  
 (180) 20.11.2012  
 (730) **Jan Varmuža**, Bratislavská 3, Hodonín, Česká republika  
 (210) O 185826

**(111) 256126**

(220) 20.11.2002  
 (320) 20.11.2002  
 (442) 16.04.2003  
 (151) 28.07.2003  
 (180) 20.11.2012  
 (730) **Jan Varmuža**, Bratislavská 3, Hodonín, Česká republika  
 (210) O 185827

**(111) 256127**

(220) 20.11.2002  
 (320) 20.11.2002  
 (442) 16.04.2003  
 (151) 28.07.2003  
 (180) 20.11.2012  
 (730) **Jan Varmuža**, Bratislavská 3, Hodonín, Česká republika  
 (210) O 185828

**(111) 256128**

(220) 20.11.2002  
 (320) 20.11.2002  
 (442) 16.04.2003  
 (151) 28.07.2003  
 (180) 20.11.2012  
 (730) **Aladdin, s.r.o.**, Vaničkova 1112/27, Ústí nad Labem, Česká republika  
 (210) O 185829

**(111) 256129**

(220) 20.11.2002  
 (320) 20.11.2002  
 (442) 16.04.2003  
 (151) 28.07.2003  
 (180) 20.11.2012  
 (730) **CHEVA, spol. s r.o.**, U Tonasa 2, Ústí nad Labem - Neštěmice, Česká republika

(210) O 185830

**(111) 256130**

(220) 20.11.2002  
 (320) 20.11.2002  
 (442) 16.04.2003  
 (151) 28.07.2003  
 (180) 20.11.2012  
 (730) **EUREPOL, spol. s r.o.**, Výstavní 604/111, Ostrava - Vítkovice, Česká republika  
 (210) O 185831

**(111) 256131**

(220) 20.11.2002  
 (320) 20.11.2002  
 (442) 16.04.2003  
 (151) 28.07.2003  
 (180) 20.11.2012  
 (730) **STAROBRNO, a.s.**, Hlinky 160/12, Brno, Česká republika  
 (210) O 185832

**(111) 256132**

(220) 20.11.2002  
 (320) 20.11.2002  
 (442) 16.04.2003  
 (151) 28.07.2003  
 (180) 20.11.2012  
 (730) **Ing. Lubomír Hlavinka**, J. Husa 6, Lanžhot, Česká republika  
 (210) O 185833

**(111) 256133**

(220) 20.11.2002  
 (320) 20.11.2002  
 (442) 16.04.2003  
 (151) 28.07.2003  
 (180) 20.11.2012  
 (730) **Hana Přádová**, Osadní 598, Kamenice, Česká republika  
 (210) O 185837

**(111) 256134**

(220) 20.11.2002  
 (320) 20.11.2002  
 (442) 16.04.2003  
 (151) 28.07.2003  
 (180) 20.11.2012  
 (730) **Hana Přádová**, Osadní 598, Kamenice, Česká republika  
 (210) O 185838

**(111) 256135**

(220) 20.11.2002  
 (320) 20.11.2002  
 (442) 16.04.2003  
 (151) 28.07.2003  
 (180) 20.11.2012  
 (730) **Hearst Communications, Inc.**, 959 Eighth Avenue, New York, Spojené státy americké, New York  
 (210) O 185839

**(111) 256136**

(220) 20.11.2002

(320) 20.11.2002

(442) 16.04.2003

(151) 28.07.2003

(180) 20.11.2012

(730) **EUROPEAN DREAM AIRWAYS, a.s.**, Řeteč čp.  
1, Mirovice, Česká republika

(210) O 185841

(111) **256137**

(220) 20.11.2002

(320) 20.11.2002

(442) 16.04.2003

(151) 28.07.2003

(180) 20.11.2012

(730) **EUROPEAN DREAM AIRWAYS, a.s.**, Řeteč čp.  
1, Mirovice, Česká republika

(210) O 185843

(111) **256138**

(220) 20.11.2002

(320) 20.11.2002

(442) 16.04.2003

(151) 28.07.2003

(180) 20.11.2012

(730) **DJ World Plus, s.r.o.**, Vlkova 34, Praha 3, Česká  
republika

(210) O 185851

(111) **256139**

(220) 21.11.2002

(320) 21.11.2002

(442) 16.04.2003

(151) 28.07.2003

(180) 21.11.2012

(730) **D & K Partners s.r.o.**, Medkova 497/45, Praha  
4, Česká republika

(210) O 185853

(111) **256140**

(220) 21.11.2002

(320) 21.11.2002

(442) 16.04.2003

(151) 28.07.2003

(180) 21.11.2012

(730) **REGATA ČECHY a.s.**, Čilova 304/9, Praha 6,  
Česká republika

(210) O 185854

(111) **256141**

(220) 21.11.2002

(320) 21.11.2002

(442) 16.04.2003

(151) 28.07.2003

(180) 21.11.2012

(730) **Ing. Radek Froulík**, Resslova 1566/27, České  
Budějovice, Česká republika

(210) O 185855

(111) **256142**

(220) 21.11.2002

(320) 21.11.2002

(442) 16.04.2003

(151) 28.07.2003

(180) 21.11.2012

(730) **ESA - rádio, s.r.o.**, vila Thienfeld, ul. manž.

Topinkových 796, Kladno, Česká republika

(210) O 185856

(111) **256143**

(220) 21.11.2002

(320) 21.11.2002

(442) 16.04.2003

(151) 28.07.2003

(180) 21.11.2012

(730) **KINDERWELT CZ s.r.o.**, Gorazdova 332/20,  
Praha 2, Česká republika

(210) O 185858

(111) **256144**

(220) 21.11.2002

(320) 21.11.2002

(442) 16.04.2003

(151) 28.07.2003

(180) 21.11.2012

(730) **KERABEL spol. s r.o.**, E. Hýblerové 532, Praha  
4, Česká republika

(210) O 185859

(111) **256145**

(220) 21.11.2002

(320) 21.11.2002

(442) 16.04.2003

(151) 28.07.2003

(180) 21.11.2012

(730) **Velkoobchod Zajac, s.r.o.**, Výškovická 38,  
Ostrava - Zábřeh, Česká republika

(210) O 185861

(111) **256146**

(220) 21.11.2002

(320) 21.11.2002

(442) 16.04.2003

(151) 28.07.2003

(180) 21.11.2012

(730) **Výtahy Schindler, a.s.**, Pod Kotlářkou 151/3,  
Praha 5, Česká republika

(210) O 185862

(111) **256147**

(220) 21.11.2002

(320) 21.11.2002

(442) 16.04.2003

(151) 28.07.2003

(180) 21.11.2012

(730) **Bison & Rose, spol. s r.o.**, Bělohorská 33, Praha  
6, Česká republika

(210) O 185876

(111) **256148**

(220) 21.11.2002

(320) 21.11.2002

(442) 16.04.2003

(151) 28.07.2003

(180) 21.11.2012

(730) **MG Farma s.r.o.**, Finská 577/5, Praha 10, Česká  
republika

(210) O 185877

(111) **256149**

- (220) 22.11.2002  
(320) 22.11.2002  
(442) 16.04.2003  
(151) 28.07.2003  
(180) 22.11.2012  
(730) **Jitka Kudláčková**, Mošnova 41/2381, Praha 5, Česká republika  
(210) O 185880
- 
- (111) **256150**  
(220) 22.11.2002  
(320) 22.11.2002  
(442) 16.04.2003  
(151) 28.07.2003  
(180) 22.11.2012  
(730) **STAVING - B.VRÁTNÍK s.r.o.**, Ždírec č.p. 45, Blovice, Česká republika  
(210) O 185886
- 
- (111) **256151**  
(220) 22.11.2002  
(320) 22.11.2002  
(442) 16.04.2003  
(151) 28.07.2003  
(180) 22.11.2012  
(730) **CDL SYSTEM a.s.**, Klíšská 31, Ústí nad Labem, Česká republika  
(210) O 185917
- 
- (111) **256152**  
(220) 25.11.2002  
(320) 25.11.2002  
(442) 16.04.2003  
(151) 28.07.2003  
(180) 25.11.2012  
(730) **Tekeli Jiří**, Ludvikova 1169/102, Ostrava-Radvanice, Česká republika  
(210) O 185921
- 
- (111) **256153**  
(220) 25.11.2002  
(320) 25.11.2002  
(442) 16.04.2003  
(151) 28.07.2003  
(180) 25.11.2012  
(730) **VIA-REK, spol. s r.o.**, Old. Blažka 145, Rájec-Jestřebí, Česká republika  
(210) O 185922
- 
- (111) **256154**  
(220) 25.11.2002  
(320) 25.11.2002  
(442) 16.04.2003  
(151) 28.07.2003  
(180) 25.11.2012  
(730) **Ing. Miloš Svoboda**, Akátová 489, Klatovy, Česká republika  
(210) O 185923
- 
- (111) **256155**  
(220) 25.11.2002  
(320) 25.11.2002  
(442) 16.04.2003  
(151) 28.07.2003  
(180) 25.11.2012
- (730) **SONCHI s.r.o.**, Bečov 9/85, Most, Česká republika  
(210) O 185942
- 
- (111) **256156**  
(220) 25.11.2002  
(320) 25.11.2002  
(442) 16.04.2003  
(151) 28.07.2003  
(180) 25.11.2012  
(730) **Qualitea Ceylon (Pvt) Ltd.**, No. 14, Station Road, Wattala, Sri Lanka  
(210) O 185943
- 
- (111) **256157**  
(220) 25.11.2002  
(320) 25.11.2002  
(442) 16.04.2003  
(151) 28.07.2003  
(180) 25.11.2012  
(730) **Qualitea Ceylon (Pvt) Ltd.**, No. 14, Station Road, Wattala, Sri Lanka  
(210) O 185944
- 
- (111) **256158**  
(220) 25.11.2002  
(320) 25.11.2002  
(442) 16.04.2003  
(151) 28.07.2003  
(180) 25.11.2012  
(730) **Qualitea Ceylon (Pvt) Ltd.**, No. 14, Station Road, Wattala, Sri Lanka  
(210) O 185945
- 
- (111) **256159**  
(220) 25.11.2002  
(320) 25.11.2002  
(442) 16.04.2003  
(151) 28.07.2003  
(180) 25.11.2012  
(730) **Yellow & Blue, s.r.o.**, Na Poříčí 42, Praha 1, Česká republika  
(210) O 185946
- 
- (111) **256160**  
(220) 25.11.2002  
(320) 25.11.2002  
(442) 16.04.2003  
(151) 28.07.2003  
(180) 25.11.2012  
(730) **Grünenthal GmbH**, Zieglerstrasse 6, Aachen, Německo  
(210) O 185948
- 
- (111) **256161**  
(220) 25.11.2002  
(320) 25.11.2002  
(442) 16.04.2003  
(151) 28.07.2003  
(180) 25.11.2012  
(730) **DKNV, s.r.o.**, Michalská 429/1, Praha 1, Česká republika  
(210) O 185969
- 
- (111) **256162**

- (220) 26.11.2002  
(320) 26.11.2002  
(442) 16.04.2003  
(151) 28.07.2003  
(180) 26.11.2012  
(730) **Česká pošta, státní podnik**, Olšanská 9, Praha 5, Česká republika  
(210) O 185996
- 
- (111) **256163**  
(220) 26.11.2002  
(320) 26.11.2002  
(442) 16.04.2003  
(151) 28.07.2003  
(180) 26.11.2012  
(730) **Ing. Stanislav Šnajberg**, Korunní 88, č.p. 1302, Praha 10, Česká republika  
(210) O 185998
- 
- (111) **256164**  
(220) 26.11.2002  
(320) 26.11.2002  
(442) 16.04.2003  
(151) 28.07.2003  
(180) 26.11.2012  
(730) **MASOKOMBINÁT PŘÍBRAM, a.s.**, Jinecká 315, Příbram, Česká republika  
(210) O 186002
- 
- (111) **256165**  
(220) 26.11.2002  
(320) 26.11.2002  
(442) 16.04.2003  
(151) 28.07.2003  
(180) 26.11.2012  
(730) **Kofola, a.s.**, Za drahou 1, Krmov, Česká republika  
(210) O 186004
- 
- (111) **256166**  
(220) 26.11.2002  
(320) 26.11.2002  
(442) 16.04.2003  
(151) 28.07.2003  
(180) 26.11.2012  
(730) **Lilly ICOS LLC**, 1209 Orange Street, Wilmington, Spojené státy americké, Delaware  
(210) O 186005
- 
- (111) **256167**  
(220) 26.11.2002  
(320) 26.11.2002  
(442) 16.04.2003  
(151) 28.07.2003  
(180) 26.11.2012  
(730) **Zbyněk Hloušek**, Zdiměřická 1432, Praha 4, Česká republika  
(210) O 186008
- 
- (111) **256168**  
(220) 27.11.2002  
(320) 27.11.2002  
(442) 16.04.2003  
(151) 28.07.2003  
(180) 27.11.2012
- (730) **ČSAD JIHOTRANS, a.s.**, Pekárenská 255/77, České Budějovice, Česká republika  
(210) O 186022
- 
- (111) **256169**  
(220) 27.11.2002  
(320) 27.11.2002  
(442) 16.04.2003  
(151) 28.07.2003  
(180) 27.11.2012  
(730) **PRAGA Louny, a.s.**, Husova 552, Louny, Česká republika  
(210) O 186023
- 
- (111) **256170**  
(220) 27.11.2002  
(320) 27.11.2002  
(442) 16.04.2003  
(151) 28.07.2003  
(180) 27.11.2012  
(730) **REDON, spol. s r.o.**, Letisko M.R. Štefánika, Bratislava, Slovenská republika  
(210) O 186024
- 
- (111) **256171**  
(220) 27.11.2002  
(320) 27.11.2002  
(442) 16.04.2003  
(151) 28.07.2003  
(180) 27.11.2012  
(730) **NUTREND D.S., a.s.**, Selské nám. 9/43, Olomouc - Chválkovice, Česká republika  
(210) O 186025
- 
- (111) **256172**  
(220) 27.11.2002  
(320) 27.11.2002  
(442) 16.04.2003  
(151) 28.07.2003  
(180) 27.11.2012  
(730) **NUTREND D.S., a.s.**, Selské nám. 9/43, Olomouc - Chválkovice, Česká republika  
(210) O 186026
- 
- (111) **256173**  
(220) 28.11.2002  
(320) 28.11.2002  
(442) 16.04.2003  
(151) 28.07.2003  
(180) 28.11.2012  
(730) **ESSELTE**, 48 S. Service Rd., Suite 400, Melville, NY, Francie  
(210) O 186051
- 
- (111) **256174**  
(220) 28.11.2002  
(320) 28.11.2002  
(442) 16.04.2003  
(151) 28.07.2003  
(180) 28.11.2012  
(730) **BURDA TOYS, spol. s r.o.**, Odborářská 52, Bratislava, Slovenská republika  
(210) O 186052
- 
- (111) **256175**



- (220) 28.11.2002  
(320) 28.11.2002  
(442) 16.04.2003  
(151) 28.07.2003  
(180) 28.11.2012  
(730) **NASIAKO, spol. s r.o.**, Chebská 1939, Sokolov, Česká republika  
(210) O 186054
- 
- (111) **256176**  
(220) 28.11.2002  
(320) 28.11.2002  
(442) 16.04.2003  
(151) 28.07.2003  
(180) 28.11.2012  
(730) **Jiří Pokorný**, Vinořská 173, Praha 9, Česká republika  
(210) O 186055
- 
- (111) **256177**  
(220) 28.11.2002  
(320) 28.11.2002  
(442) 16.04.2003  
(151) 28.07.2003  
(180) 28.11.2012  
(730) **TYROS, s.r.o.**, Hrubého 1203, Praha 8, Česká republika  
(210) O 186058
- 
- (111) **256178**  
(220) 28.11.2002  
(320) 28.11.2002  
(442) 16.04.2003  
(151) 28.07.2003  
(180) 28.11.2012  
(730) **Oděvní podnik, a.s.**, Za Drahou 4239/2, Prostějov, Česká republika  
(210) O 186060
- 
- (111) **256179**  
(220) 28.11.2002  
(320) 28.11.2002  
(442) 16.04.2003  
(151) 28.07.2003  
(180) 28.11.2012  
(730) **Barvy TEBAS, s.r.o.**, Poděbradská 195/7, Praha 9, Česká republika  
(210) O 186066
- 
- (111) **256180**  
(220) 28.11.2002  
(320) 28.11.2002  
(442) 16.04.2003  
(151) 28.07.2003  
(180) 28.11.2012  
(730) **LABOR+KOMPLET, s.r.o.**, Hlivická 416, Praha 8, Česká republika  
(210) O 186067
- 
- (111) **256181**  
(220) 28.11.2002  
(320) 28.11.2002  
(442) 16.04.2003  
(151) 28.07.2003  
(180) 28.11.2012
- (460) 28.11.2002  
(730) **AVAS EXPORT - IMPORT, spol. s r.o.**, Alšova 694, Dobřany, Česká republika  
(210) O 186069
- 
- (111) **256182**  
(220) 29.11.2002  
(320) 29.11.2002  
(442) 16.04.2003  
(151) 28.07.2003  
(180) 29.11.2012  
(730) **Kraft Foods Holdings, Inc.**, Three Lakes Drive, Northfield, Spojené státy americké, Illinois  
(210) O 186213
- 
- (111) **256183**  
(220) 29.11.2002  
(320) 29.11.2002  
(442) 16.04.2003  
(151) 28.07.2003  
(180) 29.11.2012  
(730) **Filip Jenč**, Neveklovská 518/1, Praha 4, Česká republika  
(210) O 186219
- 
- (111) **256184**  
(220) 29.11.2002  
(320) 29.11.2002  
(442) 16.04.2003  
(151) 28.07.2003  
(180) 29.11.2012  
(730) **Filip Jenč**, Neveklovská 518/1, Praha 4, Česká republika  
(210) O 186220
- 
- (111) **256185**  
(220) 29.11.2002  
(320) 29.11.2002  
(442) 16.04.2003  
(151) 28.07.2003  
(180) 29.11.2012  
(730) **AQUABOX spol. s r.o.**, Nad Královskou oborou 43, Praha 7, Česká republika  
(210) O 186221
- 
- (111) **256186**  
(220) 02.12.2002  
(320) 02.12.2002  
(442) 16.04.2003  
(151) 28.07.2003  
(180) 02.12.2012  
(730) **Interbanka, akciová společnost**, Václavské náměstí 40, Praha 1, Česká republika  
(210) O 186229
- 
- (111) **256187**  
(220) 02.12.2002  
(320) 02.12.2002  
(442) 16.04.2003  
(151) 28.07.2003  
(180) 02.12.2012  
(730) **Hejduk Petr**, Masarykovo náměstí 234/26, Praha 1, Česká republika  
(210) O 186230
- 
- (111) **256188**

- (220) 02.12.2002  
(320) 02.12.2002  
(442) 16.04.2003  
(151) 28.07.2003  
(180) 02.12.2012  
(730) **Bříza Ladislav**, Dubovická 154/15, Praha 4, Česká republika  
(210) O 186231
- 
- (111) **256189**  
(220) 02.12.2002  
(320) 02.12.2002  
(442) 16.04.2003  
(151) 28.07.2003  
(180) 02.12.2012  
(730) **Walach Lešek**, Třinec-Nebory 84, Třinec-Nebory, Česká republika  
(210) O 186234
- 
- (111) **256190**  
(220) 02.12.2002  
(320) 02.12.2002  
(442) 16.04.2003  
(151) 28.07.2003  
(180) 02.12.2012  
(730) **Olga Křupková**, Spojenců 29, Olomouc, Česká republika  
(210) O 186238
- 
- (111) **256191**  
(220) 02.12.2002  
(320) 02.12.2002  
(442) 16.04.2003  
(151) 28.07.2003  
(180) 02.12.2012  
(730) **Konfederace politických vězňů ČR**, Škrétova 6, Praha 2, Česká republika  
(210) O 186240
- 
- (111) **256192**  
(220) 02.12.2002  
(320) 02.12.2002  
(442) 16.04.2003  
(151) 28.07.2003  
(180) 02.12.2012  
(730) **COLOR Company, s.r.o.**, Pod Hájom 1099/101-47, Dubnica nad Váhom, Slovenská republika  
(210) O 186283
- 
- (111) **256193**  
(220) 02.12.2002  
(320) 02.12.2002  
(442) 16.04.2003  
(151) 28.07.2003  
(180) 02.12.2012  
(730) **COLOR Company, s.r.o.**, Pod Hájom 1099/101-47, Dubnica nad Váhom, Slovenská republika  
(210) O 186284
- 
- (111) **256194**  
(220) 03.12.2002  
(320) 03.12.2002  
(442) 16.04.2003
- (151) 28.07.2003  
(180) 03.12.2012  
(730) **LINNET PC, spol. s.r.o.**, Nádražní 219, Nové Město nad Metují, Česká republika  
(210) O 186298
- 
- (111) **256195**  
(220) 03.12.2002  
(320) 03.12.2002  
(442) 16.04.2003  
(151) 28.07.2003  
(180) 03.12.2012  
(730) **AUTOSKLO DARO, s.r.o.**, Souhrady 69, FRYŠTÁK, Česká republika  
(210) O 186303
- 
- (111) **256196**  
(220) 03.12.2002  
(320) 03.12.2002  
(442) 16.04.2003  
(151) 28.07.2003  
(180) 03.12.2012  
(730) **Match, s.r.o.**, Hráského 1928, Praha 4, Česká republika  
(210) O 186304
- 
- (111) **256197**  
(220) 03.12.2002  
(320) 03.12.2002  
(442) 16.04.2003  
(151) 28.07.2003  
(180) 03.12.2012  
(730) **Hlavní město Praha**, Mariánské Náměstí 2/2, Praha 1, Česká republika  
(210) O 186305
- 
- (111) **256198**  
(220) 03.12.2002  
(320) 03.12.2002  
(442) 16.04.2003  
(151) 28.07.2003  
(180) 03.12.2012  
(730) **Hlavní město Praha**, Mariánské Náměstí 2/2, Praha 1, Česká republika  
(210) O 186306
- 
- (111) **256199**  
(220) 03.12.2002  
(320) 03.12.2002  
(442) 16.04.2003  
(151) 28.07.2003  
(180) 03.12.2012  
(730) **BPP spol. s.r.o.**, Hájecká 11, Brno, Česká republika  
(210) O 186307
- 
- (111) **256200**  
(220) 04.12.2002  
(320) 04.12.2002  
(442) 16.04.2003  
(151) 28.07.2003  
(180) 04.12.2012  
(730) **Český výbor pro UNICEF**, Elišky Peškové 17/471, Praha 5, Česká republika

(210) O 186324

---

(111) **256201**

(220) 04.12.2002

(320) 04.12.2002

(442) 16.04.2003

(151) 28.07.2003

(180) 04.12.2012

(730) **POSTELE PRO ZDRAVÝ SPÁNEK s.r.o.**,  
Rudolfská 1, České Budějovice, Česká republika

(210) O 186325

---

(111) **256202**

(220) 04.12.2002

(320) 04.12.2002

(442) 16.04.2003

(151) 28.07.2003

(180) 04.12.2012

(730) **GEOSTA Ostrava s.r.o.**, 28. října 168/1142,  
Ostrava - Mariánské Hory, Česká republika

(210) O 186331

---

(111) **256203**

(220) 04.12.2002

(320) 04.12.2002

(442) 16.04.2003

(151) 28.07.2003

(180) 04.12.2012

(730) **BONGRAIN S.A.**, 42 rue Rieussec, VIROFLAY,  
Francie

(210) O 186333

---

(111) **256204**

(220) 04.12.2002

(320) 04.12.2002

(442) 16.04.2003

(151) 28.07.2003

(180) 04.12.2012

(730) **Karlton s.r.o.**, Karolíny Světlé 21, Praha 1, Česká  
republika

(210) O 186346

---

(111) **256205**

(220) 04.12.2002

(320) 22.07.2002

(442) 16.04.2003

(151) 28.07.2003

(180) 04.12.2012

(730) **NVIDIA Corporation**, 2701 San Tomas  
Expressway, Santa Clara, Spojené státy americké,  
California

(210) O 186347

---

(111) **256206**

(220) 04.12.2002

(320) 04.12.2002

(442) 16.04.2003

(151) 28.07.2003

(180) 04.12.2012

(730) **Onken GmbH**, Dr.-Berns-Strasse 23, Moers,  
Německo

(210) O 186349

---

(111) **256207**

(220) 04.12.2002

(320) 04.12.2002

(442) 16.04.2003

(151) 28.07.2003

(180) 04.12.2012

(730) **Patrik Timoš**, Francouzská 22/145, Praha 2,  
Česká republika

(210) O 186355

---

(111) **256208**

(220) 05.12.2002

(320) 05.12.2002

(442) 16.04.2003

(151) 28.07.2003

(180) 05.12.2012

(730) **RENDITA REALIS CZ a.s.**, Janáčkova 7/1020,  
Moravská Ostrava, Česká republika

(210) O 186405

---

(111) **256209**

(220) 05.12.2002

(320) 05.12.2002

(442) 16.04.2003

(151) 28.07.2003

(180) 05.12.2012

(730) **RENDITA REALIS CZ a.s.**, Janáčkova 7/1020,  
Moravská Ostrava, Česká republika

(210) O 186407

---

(111) **256210**

(220) 05.12.2002

(320) 05.12.2002

(442) 16.04.2003

(151) 28.07.2003

(180) 05.12.2012

(730) **RENDITA REALIS CZ a.s.**, Janáčkova 7/1020,  
Moravská Ostrava, Česká republika

(210) O 186408

---

(111) **256211**

(220) 05.12.2002

(320) 05.12.2002

(442) 16.04.2003

(151) 28.07.2003

(180) 05.12.2012

(730) **RENDITA REALIS CZ a.s.**, Janáčkova 7/1020,  
Moravská Ostrava, Česká republika

(210) O 186409

---

(111) **256212**

(220) 05.12.2002

(320) 05.12.2002

(442) 16.04.2003

(151) 28.07.2003

(180) 05.12.2012

(730) **Petr Wimmer**, Suchomlýnská 975, Unhošť,  
Česká republika

(210) O 186413

---

(111) **256213**

(220) 05.12.2002

(320) 05.12.2002

(442) 16.04.2003

(151) 28.07.2003

(180) 05.12.2012

(730) **STUDIO BEAM, s.r.o.**, Václavské nám. 64, Praha  
1, Česká republika

(210) O 186421

(111) **256214**

(220) 05.12.2002

(320) 05.12.2002

(442) 16.04.2003

(151) 28.07.2003

(180) 05.12.2012

(730) **nhn electronics v.o.s.**, Příčná 1391, Přelouč,  
Česká republika

(210) O 186424

(111) **256215**

(220) 05.12.2002

(320) 05.12.2002

(442) 16.04.2003

(151) 28.07.2003

(180) 05.12.2012

(730) **ALFA TECHNIKI s.r.o.**, Holušická 2221/3, Praha  
4 - Chodov, Česká republika

(210) O 186426

(111) **256216**

(220) 05.12.2002

(320) 05.12.2002

(442) 16.04.2003

(151) 28.07.2003

(180) 05.12.2012

(730) **Cadbury Limited**, Bournville, Birmingham,  
Velká Británie

(210) O 186428

(111) **256217**

(220) 05.12.2002

(320) 15.08.2002

(442) 16.04.2003

(151) 28.07.2003

(180) 05.12.2012

(730) **Kennametal Inc.**, 1600 Technology Way, P.O.  
Box 231, Latrobe, PA 15650-0231, Spojené státy  
americké, Pennsylvania

(210) O 186429

(111) **256218**

(220) 05.12.2002

(320) 05.12.2002

(442) 16.04.2003

(151) 28.07.2003

(180) 05.12.2012

(730) **Samsung Electronic Co., Ltd.**, 416 Metan-  
Dong, Paldal-Gu, Suwon-City, Kyungki-Do, Jižní  
Korea

(210) O 186432

(111) **256219**

(220) 05.12.2002

(320) 05.12.2002

(442) 16.04.2003

(151) 28.07.2003

(180) 05.12.2012

(730) **Samsung Electronics Co., Ltd.**, 416 Maetan-  
dong, Paldal-gu, Suwon-city, Kyungki-do, Jižní  
Korea

(210) O 186433

(111) **256220**

(220) 05.12.2002

(320) 05.12.2002

(442) 16.04.2003

(151) 28.07.2003

(180) 05.12.2012

(730) **DanCzek Teplice a.s.**, Tolstého 451, Teplice,  
Česká republika

(210) O 186435

(111) **256221**

(220) 05.12.2002

(320) 05.12.2002

(442) 16.04.2003

(151) 28.07.2003

(180) 05.12.2012

(730) **DanCzek Teplice a.s.**, Tolstého 451, Teplice,  
Česká republika

(210) O 186436

(111) **256222**

(220) 05.12.2002

(320) 05.12.2002

(442) 16.04.2003

(151) 28.07.2003

(180) 05.12.2012

(730) **ELFAP s.r.o.**, Severozápadní V/24, Praha 4, Česká  
republika

(210) O 186437

(111) **256223**

(220) 06.12.2002

(320) 06.12.2002

(442) 16.04.2003

(151) 28.07.2003

(180) 06.12.2012

(730) **Zajiček Štěpán**, Palackého 61, Jičín, Česká  
republika

(210) O 186438

(111) **256224**

(220) 06.12.2002

(320) 06.12.2002

(442) 16.04.2003

(151) 28.07.2003

(180) 06.12.2012

(730) **Mertl Ivan**, Ledenická 4, České Budějovice, Česká  
republika

(210) O 186439

(111) **256226**

(220) 06.12.2002

(320) 06.12.2002

(442) 16.04.2003

(151) 28.07.2003

(180) 06.12.2012

(730) **Michal Pancíř**, Žižkova 71, Lišov, Česká  
republika

(210) O 186445

(111) **256227**

(220) 06.12.2002

(320) 06.12.2002

(442) 16.04.2003	(210) O 186456
(151) 28.07.2003	
(180) 06.12.2012	
(730) <b>BRENNER HOLDING GmbH</b> , L 7, 7a, 68161 MANNHEIM, Německo	(111) <b>256234</b>
(210) O 186446	(220) 06.12.2002
	(320) 06.12.2002
	(442) 16.04.2003
	(151) 28.07.2003
	(180) 06.12.2012
(111) <b>256228</b>	(730) <b>T-SHIRTS 4U s.r.o.</b> , Vaničkova 396/7, Praha 6, Česká republika
(220) 06.12.2002	(210) O 186457
(320) 06.12.2002	
(442) 16.04.2003	
(151) 28.07.2003	
(180) 06.12.2012	
(730) <b>ProEx 2000, spol. s.r.o.</b> , Rybnická 246/85, Brno, Česká republika	(111) <b>256235</b>
(210) O 186447	(220) 06.12.2002
	(320) 06.12.2002
	(442) 16.04.2003
	(151) 28.07.2003
	(180) 06.12.2012
(111) <b>256229</b>	(730) <b>Slovenské liehovary a likérky, a.s.</b> , Trnavská cesta, Leopoldov, Slovenská republika
(220) 06.12.2002	(210) O 186458
(320) 06.12.2002	
(442) 16.04.2003	
(151) 28.07.2003	
(180) 06.12.2012	
(730) <b>ProEx 2000, spol. s.r.o.</b> , Rybnická 246/85, Brno, Česká republika	(111) <b>256236</b>
(210) O 186448	(220) 06.12.2002
	(320) 06.12.2002
	(442) 16.04.2003
	(151) 28.07.2003
	(180) 06.12.2012
(111) <b>256230</b>	(730) <b>THE POLO/LAUREN COMPANY, L.P.</b> , 650 Madison Avenue, New York, Spojené státy americké, New York
(220) 06.12.2002	(210) O 186459
(320) 06.12.2002	
(442) 16.04.2003	
(151) 28.07.2003	
(180) 06.12.2012	
(730) <b>BARVY PRAGOLAK, s.r.o.</b> , Přátelství 550, Praha 10, Česká republika	(111) <b>256237</b>
(210) O 186453	(220) 06.12.2002
	(320) 06.12.2002
	(442) 16.04.2003
	(151) 28.07.2003
	(180) 06.12.2012
(111) <b>256231</b>	(730) <b>Allied Domecq Spirits &amp; Wine Limited</b> , The Pavilions, Bridgwater Road, Bedminster Down, Bristol, Velká Británie
(220) 06.12.2002	(210) O 186460
(320) 06.12.2002	
(442) 16.04.2003	
(151) 28.07.2003	
(180) 06.12.2012	
(730) <b>Petr Plešinger</b> , Na Zákrutu 1597/11, Ústí nad Labem, Česká republika	(111) <b>256238</b>
(210) O 186454	(220) 06.12.2002
	(320) 06.12.2002
	(442) 16.04.2003
	(151) 28.07.2003
	(180) 06.12.2012
(111) <b>256232</b>	(730) <b>Takada Industries Czech Republic s.r.o.</b> , Na Santince 2440/5, Praha 6, Česká republika
(220) 06.12.2002	(210) O 186463
(320) 06.12.2002	
(442) 16.04.2003	
(151) 28.07.2003	
(180) 06.12.2012	
(730) <b>TWIGA AGENTURA s.r.o.</b> , Lublaňská 55, Praha 2, Česká republika	(111) <b>256239</b>
(210) O 186455	(220) 09.12.2002
	(320) 09.12.2002
	(442) 16.04.2003
	(151) 28.07.2003
	(180) 09.12.2012
(111) <b>256233</b>	(730) <b>Jan Zeman</b> , Dvořákova 328, Velké Přílepy, Česká republika
(220) 06.12.2002	(210) O 186569
(320) 06.12.2002	
(442) 16.04.2003	
(151) 28.07.2003	
(180) 06.12.2012	
(730) <b>TWIGA AGENTURA s.r.o.</b> , Lublaňská 55, Praha 2, Česká republika	(111) <b>256240</b>

- (220) 09.12.2002  
(320) 09.12.2002  
(442) 16.04.2003  
(151) 28.07.2003  
(180) 09.12.2012  
(730) **VITIS Trade, s.r.o.**, Sásovská cesta 41, Banská Bystrica, Slovenská republika  
(210) O 186571
- 
- (111) **256241**  
(220) 09.12.2002  
(320) 09.12.2002  
(442) 16.04.2003  
(151) 28.07.2003  
(180) 09.12.2012  
(730) **VITIS Trade, s.r.o.**, Sásovská cesta 41, Banská Bystrica, Slovenská republika  
(210) O 186572
- 
- (111) **256242**  
(220) 09.12.2002  
(320) 09.12.2002  
(442) 16.04.2003  
(151) 28.07.2003  
(180) 09.12.2012  
(730) **VITIS Trade, s.r.o.**, Sásovská cesta 41, Banská Bystrica, Slovenská republika  
(210) O 186573
- 
- (111) **256243**  
(220) 09.12.2002  
(320) 09.12.2002  
(442) 16.04.2003  
(151) 28.07.2003  
(180) 09.12.2012  
(730) **VITIS Trade, s.r.o.**, Sásovská cesta 41, Banská Bystrica, Slovenská republika  
(210) O 186574
- 
- (111) **256244**  
(220) 09.12.2002  
(320) 09.12.2002  
(442) 16.04.2003  
(151) 28.07.2003  
(180) 09.12.2012  
(730) **VITIS Trade, s.r.o.**, Sásovská cesta 41, Banská Bystrica, Slovenská republika  
(210) O 186575
- 
- (111) **256245**  
(220) 09.12.2002  
(320) 09.12.2002  
(442) 16.04.2003  
(151) 28.07.2003  
(180) 09.12.2012  
(730) **VITIS Trade, s.r.o.**, Sásovská cesta 41, Banská Bystrica, Slovenská republika  
(210) O 186576
- 
- (111) **256246**  
(220) 09.12.2002  
(320) 09.12.2002  
(442) 16.04.2003  
(151) 28.07.2003  
(180) 09.12.2012
- (730) **VITIS Trade, s.r.o.**, Sásovská cesta 41, Banská Bystrica, Slovenská republika  
(210) O 186577
- 
- (111) **256247**  
(220) 09.12.2002  
(320) 09.12.2002  
(442) 16.04.2003  
(151) 28.07.2003  
(180) 09.12.2012  
(730) **VITIS Trade, s.r.o.**, Sásovská cesta 41, Banská Bystrica, Slovenská republika  
(210) O 186578
- 
- (111) **256248**  
(220) 09.12.2002  
(320) 09.12.2002  
(442) 16.04.2003  
(151) 28.07.2003  
(180) 09.12.2012  
(730) **VITIS Trade, s.r.o.**, Sásovská cesta 41, Banská Bystrica, Slovenská republika  
(210) O 186579
- 
- (111) **256249**  
(220) 09.12.2002  
(320) 09.12.2002  
(442) 16.04.2003  
(151) 28.07.2003  
(180) 09.12.2012  
(730) **VITIS Trade, s.r.o.**, Sásovská cesta 41, Banská Bystrica, Slovenská republika  
(210) O 186580
- 
- (111) **256250**  
(220) 09.12.2002  
(320) 09.12.2002  
(442) 16.04.2003  
(151) 28.07.2003  
(180) 09.12.2012  
(730) **VITIS Trade, s.r.o.**, Sásovská cesta 41, Banská Bystrica, Slovenská republika  
(210) O 186581
- 
- (111) **256251**  
(220) 09.12.2002  
(320) 09.12.2002  
(442) 16.04.2003  
(151) 28.07.2003  
(180) 09.12.2012  
(730) **DELVITA, a.s.**, Za Panskou zahradou 1018, Rudná, Česká republika  
(210) O 186587
- 
- (111) **256252**  
(220) 09.12.2002  
(320) 09.12.2002  
(442) 16.04.2003  
(151) 28.07.2003  
(180) 09.12.2012  
(730) **DELVITA, a.s.**, Za Panskou zahradou 1018, Rudná, Česká republika  
(210) O 186588
- 
- (111) **256253**

(220) 09.12.2002  
(320) 09.12.2002  
(442) 16.04.2003  
(151) 28.07.2003  
(180) 09.12.2012  
(730) **DELVITA, a.s.**, Za Panskou zahradou 1018,  
Rudná, Česká republika  
(210) O 186589

---

(111) **256254**  
(220) 09.12.2002  
(320) 09.12.2002  
(442) 16.04.2003  
(151) 28.07.2003  
(180) 09.12.2012  
(730) **DELVITA, a.s.**, Za Panskou zahradou 1018, Rudná,  
Česká republika  
(210) O 186590

---

(111) **256255**  
(220) 09.12.2002  
(320) 09.12.2002  
(442) 16.04.2003  
(151) 28.07.2003  
(180) 09.12.2012  
(730) **DELVITA, a.s.**, Za Panskou zahradou 1018,  
Rudná, Česká republika  
(210) O 186591

---

(111) **256256**  
(220) 09.12.2002  
(320) 09.12.2002  
(442) 16.04.2003  
(151) 28.07.2003  
(180) 09.12.2012  
(730) **DELVITA, a.s.**, Za Panskou zahradou 1018,  
Rudná, Česká republika  
(210) O 186592

---

(111) **256257**  
(220) 09.12.2002  
(320) 09.12.2002  
(442) 16.04.2003  
(151) 28.07.2003  
(180) 09.12.2012  
(730) **DELVITA, a.s.**, Za Panskou zahradou 1018,  
Rudná, Česká republika  
(210) O 186593

---

(111) **256258**  
(220) 09.12.2002  
(320) 09.12.2002  
(442) 16.04.2003  
(151) 28.07.2003  
(180) 09.12.2012  
(730) **DELVITA, a.s.**, Za Panskou zahradou 1018,  
Rudná, Česká republika  
(210) O 186594

---

(111) **256259**  
(220) 09.12.2002  
(320) 09.12.2002  
(442) 16.04.2003  
(151) 28.07.2003  
(180) 09.12.2012

(730) **DELVITA, a.s.**, Za Panskou zahradou 1018,  
Rudná, Česká republika  
(210) O 186595

---

(111) **256260**  
(220) 09.12.2002  
(320) 09.12.2002  
(442) 16.04.2003  
(151) 28.07.2003  
(180) 09.12.2012  
(730) **DELVITA, a.s.**, Za Panskou zahradou 1018,  
Rudná, Česká republika  
(210) O 186596

---

(111) **256261**  
(220) 09.12.2002  
(320) 09.12.2002  
(442) 16.04.2003  
(151) 28.07.2003  
(180) 09.12.2012  
(730) **DELVITA, a.s.**, Za Panskou zahradou 1018,  
Rudná, Česká republika  
(210) O 186597

---

(111) **256262**  
(220) 10.12.2002  
(320) 10.12.2002  
(442) 16.04.2003  
(151) 28.07.2003  
(180) 10.12.2012  
(730) **Marek Draganovský**, Jaronýmova 25, České  
Budějovice, Česká republika  
(210) O 186623

---

(111) **256263**  
(220) 10.12.2002  
(320) 10.12.2002  
(442) 16.04.2003  
(151) 28.07.2003  
(180) 10.12.2012  
(730) **BELUPO LIJEKOVI I KOZMETIKA d.d.**,  
Danica 5, 48 000 Koprivnica, Chorvatsko  
(210) O 186653

---

(111) **256264**  
(220) 10.12.2002  
(320) 10.12.2002  
(442) 16.04.2003  
(151) 28.07.2003  
(180) 10.12.2012  
(730) **BELUPO LIJEKOVI I KOZMETIKA d.d.**,  
Danica 5, Koprivnica, Chorvatsko  
(210) O 186655

---

(111) **256265**  
(220) 11.12.2002  
(320) 11.12.2002  
(442) 16.04.2003  
(151) 28.07.2003  
(180) 11.12.2012  
(730) **AES PROPERTIES CORP.**, 76 St. Paul Street,  
Suite 500, Burlington, Spojené státy americké,  
Vermont  
(210) O 186667

---

(111) **256266**  
(220) 11.12.2002  
(320) 11.12.2002  
(442) 16.04.2003  
(151) 28.07.2003  
(180) 11.12.2012  
(730) **Statistrade, s.r.o.**, Nám. brí Synků 12, Praha 4,  
Česká republika  
(210) O 186668

---

(111) **256267**  
(220) 11.12.2002  
(320) 11.12.2002  
(442) 16.04.2003  
(151) 28.07.2003  
(180) 11.12.2012  
(730) **Vysočina, a.s.**, Hodice 1, Třešť, Česká republika  
(210) O 186669

---

(111) **256268**  
(220) 11.12.2002  
(320) 11.12.2002  
(442) 16.04.2003  
(151) 28.07.2003  
(180) 11.12.2012  
(730) **Kühtreiber, s.r.o.**, Pražská 13, Třebíč, Česká  
republika  
(210) O 186671

---

(111) **256269**  
(220) 11.12.2002  
(320) 11.12.2002  
(442) 16.04.2003  
(151) 28.07.2003  
(180) 11.12.2012  
(730) **Kühtreiber, s.r.o.**, Pražská 13, Třebíč, Česká  
republika  
(210) O 186672

---

(111) **256270**  
(220) 11.12.2002  
(320) 11.12.2002  
(442) 16.04.2003  
(151) 28.07.2003  
(180) 11.12.2012  
(730) **AGRAMM, spol. s r.o.**, Pozlovice 374,  
Luhačovice, Česká republika  
(210) O 186674

---

(111) **256271**  
(220) 11.12.2002  
(320) 11.12.2002  
(442) 16.04.2003  
(151) 28.07.2003  
(180) 11.12.2012  
(730) **AGRAMM, spol. s r.o.**, Pozlovice 374,  
Luhačovice, Česká republika  
(210) O 186676

---

(111) **256272**  
(220) 11.12.2002  
(320) 11.12.2002  
(442) 16.04.2003  
(151) 28.07.2003  
(180) 11.12.2012

(730) **C.R. Bard, Inc.**, 730 Central Avenue, Murray  
Hill, Spojené státy americké, New York  
(210) O 186696

---

(111) **256273**  
(220) 11.12.2002  
(320) 11.12.2002  
(442) 16.04.2003  
(151) 28.07.2003  
(180) 11.12.2012  
(730) **IVAX Pharmaceuticals s.r.o.**, Ostravská 29,  
Opava-Komárov, Česká republika  
(210) O 186698

---

(111) **256274**  
(220) 11.12.2002  
(320) 11.12.2002  
(442) 16.04.2003  
(151) 28.07.2003  
(180) 11.12.2012  
(730) **IVAX Pharmaceuticals s.r.o.**, Ostravská 29,  
Opava-Komárov, Česká republika  
(210) O 186699

---

(111) **256275**  
(220) 11.12.2002  
(320) 11.12.2002  
(442) 16.04.2003  
(151) 28.07.2003  
(180) 11.12.2012  
(730) **IVAX Pharmaceuticals s.r.o.**, Ostravská 29,  
Opava-Komárov, Česká republika  
(210) O 186700

---

(111) **256276**  
(220) 11.12.2002  
(320) 11.12.2002  
(442) 16.04.2003  
(151) 28.07.2003  
(180) 11.12.2012  
(730) **SLOVAKOFARMA, a.s.**, Nitrianska 100,  
Hlohovec, Česká republika  
(210) O 186701

---

(111) **256277**  
(220) 11.12.2002  
(320) 11.12.2002  
(442) 16.04.2003  
(151) 28.07.2003  
(180) 11.12.2012  
(730) **LEVI STRAUSS & CO.**, Levi's Plaza, 1155  
Battery Street, San Francisco, Spojené státy  
americké, California  
(210) O 186702

---

(111) **256278**  
(220) 11.12.2002  
(320) 11.12.2002  
(442) 16.04.2003  
(151) 28.07.2003  
(180) 11.12.2012  
(730) **MAPECO V.O.S. MOST**, Lipová 819, Most,  
Česká republika  
(210) O 186709

---



(111) **256279**  
(220) 12.12.2002  
(320) 12.12.2002  
(442) 16.04.2003  
(151) 28.07.2003  
(180) 12.12.2012  
(730) **IKANO spol. s r.o.**, V celnici 1031/4, Praha 1,  
Česká republika  
(210) O 186735

---

(111) **256280**  
(220) 12.12.2002  
(320) 12.12.2002  
(442) 16.04.2003  
(151) 28.07.2003  
(180) 12.12.2012  
(730) **IKANO Properties, spol. s r.o.**, V celnici  
1031/4, Praha 1, Česká republika  
(210) O 186736

---

(111) **256281**  
(220) 12.12.2002  
(320) 12.12.2002  
(442) 16.04.2003  
(151) 28.07.2003  
(180) 12.12.2012  
(730) **ODEN PROPERTY, spol. s r.o.**, V celnici  
1031/4, Praha 1, Česká republika  
(210) O 186737

---

(111) **256282**  
(220) 12.12.2002  
(320) 12.12.2002  
(442) 16.04.2003  
(151) 28.07.2003  
(180) 12.12.2012  
(730) **TOR PROPERTY spol. s r.o.**, V celnici 1031/4,  
Praha 1, Česká republika  
(210) O 186738

---

(111) **256283**  
(220) 12.12.2002  
(320) 12.12.2002  
(442) 16.04.2003  
(151) 28.07.2003  
(180) 12.12.2012  
(730) **SIGYN, spol. s r.o.**, V celnici 1031/4, Praha 1,  
Česká republika  
(210) O 186739

---

(111) **256284**  
(220) 12.12.2002  
(320) 12.12.2002  
(442) 16.04.2003  
(151) 28.07.2003  
(180) 12.12.2012  
(730) **SLEIPNER, spol. s r.o.**, V celnici 1031/4, Praha  
1, Česká republika  
(210) O 186740

---

(111) **256285**  
(220) 12.12.2002  
(320) 12.12.2002  
(442) 16.04.2003  
(151) 28.07.2003

(180) 12.12.2012  
(730) **FREJ, spol. s r.o.**, V celnici 1031/4, Praha 1,  
Česká republika  
(210) O 186741

---

(111) **256286**  
(220) 12.12.2002  
(320) 12.12.2002  
(442) 16.04.2003  
(151) 28.07.2003  
(180) 12.12.2012  
(730) **BALDER, spol. s r.o.**, V celnici 1031/4, Praha 1,  
Česká republika  
(210) O 186742

---

(111) **256287**  
(220) 12.12.2002  
(320) 12.12.2002  
(442) 16.04.2003  
(151) 28.07.2003  
(180) 12.12.2012  
(730) **BRAGE, spol. s r.o.**, V Celnici 1031/4, Praha 1,  
Česká republika  
(210) O 186743

---

(111) **256288**  
(220) 12.12.2002  
(320) 12.12.2002  
(442) 16.04.2003  
(151) 28.07.2003  
(180) 12.12.2012  
(730) **Global Express, a.s.**, Průhonice 560, Praha -  
západ, Česká republika  
(210) O 186747

---

(111) **256289**  
(220) 13.12.2002  
(320) 13.12.2002  
(442) 16.04.2003  
(151) 28.07.2003  
(180) 13.12.2012  
(730) **Deckard & Penfield, s.r.o.**, Roháčova 81, Praha  
3, Česká republika  
(210) O 186764

---

(111) **256290**  
(220) 13.12.2002  
(320) 13.12.2002  
(442) 16.04.2003  
(151) 28.07.2003  
(180) 13.12.2012  
(730) **Galley, s.r.o.**, V Kapslovně 2/2767, Praha 3,  
Česká republika  
(210) O 186765

---

(111) **256291**  
(220) 13.12.2002  
(320) 13.12.2002  
(442) 16.04.2003  
(151) 28.07.2003  
(180) 13.12.2012  
(730) **HEMAT TRADE OSTRAVA, a.s.**, Tomkova  
5/1072, Ostrava - Moravská Ostrava, Česká  
republika

---

(210) O 186766

---

(111) **256292**

(220) 13.12.2002

(320) 13.12.2002

(442) 16.04.2003

(151) 28.07.2003

(180) 13.12.2012

(730) **Alena Gabrielová**, Pražská třída 15, České Budějovice, Česká republika

(210) O 186767

---

(111) **256293**

(220) 13.12.2002

(320) 13.12.2002

(442) 16.04.2003

(151) 28.07.2003

(180) 13.12.2012

(730) **Zemědělská a.s. Čejkovice**, Čejkovice 950, Čejkovice, Česká republika

(210) O 186768

---

(111) **256294**

(220) 13.12.2002

(320) 13.12.2002

(442) 16.04.2003

(151) 28.07.2003

(180) 13.12.2012

(730) **Zemědělská a.s. Čejkovice**, Čejkovice 950, Čejkovice, Česká republika

(210) O 186769

---

(111) **256295**

(220) 13.12.2002

(320) 13.12.2002

(442) 16.04.2003

(151) 28.07.2003

(180) 13.12.2012

(730) **KERAMET, spol. s r.o.**, Pod Třešněmi 616/9, Praha 5, Česká republika

(210) O 186774

---

(111) **256296**

(220) 13.12.2002

(320) 13.12.2002

(442) 16.04.2003

(151) 28.07.2003

(180) 13.12.2012

(730) **AHOLD Czech republic, a.s.**, Slavičkova 1a, Brno, Česká republika

(210) O 186775

---

(111) **256297**

(220) 13.12.2002

(320) 13.12.2002

(442) 16.04.2003

(151) 28.07.2003

(180) 13.12.2012

(730) **NISSIN SHOKUHIN KABUSHIKI KAISHA**, 1-1 Nishinakajima 4-Chome, Yodogawa-ku, Osaka, Japonsko

(210) O 186806

---

(111) **256298**

(220) 13.12.2002

(320) 13.12.2002

(442) 16.04.2003

(151) 28.07.2003

(180) 13.12.2012

(730) **BARBERO 1891 S.p.A., a joint stock company organised and existing under the laws of Italy**, 12043 Canale, Cuneo, Itálie

(210) O 186807

---

(111) **256299**

(220) 13.12.2002

(320) 13.12.2002

(442) 16.04.2003

(151) 28.07.2003

(180) 13.12.2012

(730) **LOFRA s.r.o.**, Hnězdenská 596, Praha 8, Česká republika

(210) O 186809

---

(111) **256300**

(220) 16.12.2002

(320) 16.12.2002

(442) 16.04.2003

(151) 28.07.2003

(180) 16.12.2012

(730) **KYOCERA CORPORATION**, 6 Takeda Tobadono-cho, Fushimi-ku, Kyoto, Japonsko

(210) O 186834

---

(111) **256301**

(220) 16.12.2002

(320) 16.12.2002

(442) 16.04.2003

(151) 28.07.2003

(180) 16.12.2012

(730) **Centre for Modern Education (CZ), s.r.o.**, Janovského 11, Praha 7, Česká republika

(210) O 186837

---

(111) **256302**

(220) 16.12.2002

(320) 16.12.2002

(442) 16.04.2003

(151) 28.07.2003

(180) 16.12.2012

(730) **ČESKÁ ASOCIACE FRANCHISINGU**, Opletalova 6, Praha 1, Česká republika

(210) O 186840

---

(111) **256303**

(220) 16.12.2002

(320) 16.12.2002

(442) 16.04.2003

(151) 28.07.2003

(180) 16.12.2012

(730) **DIREX s.r.o.**, Nemanická 14, České Budějovice, Česká republika

(210) O 186842

---

(111) **256304**

(220) 16.12.2002

(320) 16.12.2002

(442) 16.04.2003

(151) 28.07.2003

(180) 16.12.2012

(730) **Léčebné lázně Bohdaneč a.s.**, Masarykovo nám. 6, Lázně Bohdaneč, Česká republika  
(210) O 186845

(111) **256305**  
(220) 17.12.2002  
(320) 17.12.2002  
(442) 16.04.2003  
(151) 28.07.2003  
(180) 17.12.2012

(730) **Vimperská Masna, a. s.**, Špidrova 84, Vimperk, Česká republika  
(210) O 186904

(111) **256306**  
(220) 18.12.2002  
(320) 18.12.2002  
(442) 16.04.2003  
(151) 28.07.2003  
(180) 18.12.2012

(730) **Andrej Emanuel**, Vlkova 17, Praha 3, Česká republika  
(210) O 186911

(111) **256307**  
(220) 18.12.2002  
(320) 18.12.2002  
(442) 16.04.2003  
(151) 28.07.2003  
(180) 18.12.2012

(730) **Jaromír Dostálek**, Chata Purkyně, Pec pod Sněžkou, Česká republika  
(210) O 186914

(111) **256308**  
(220) 18.12.2002  
(320) 18.12.2002  
(442) 16.04.2003  
(151) 28.07.2003  
(180) 18.12.2012

(730) **TERMAX s. r. o.**, Hraniční 2115, České Budějovice, Česká republika  
(210) O 186919

(111) **256309**  
(220) 18.12.2002  
(320) 18.12.2002  
(442) 16.04.2003  
(151) 28.07.2003  
(180) 18.12.2012

(730) **Pavel Winter**, Komenského 27, Jablonec nad Nisou, Česká republika  
(210) O 186927

(111) **256310**  
(220) 18.12.2002  
(320) 18.12.2002  
(442) 16.04.2003  
(151) 28.07.2003  
(180) 18.12.2012

(730) **XU FENG YI**, Radimovická 1416/8, Praha 4 - Chodov, Česká republika  
(210) O 186934

(111) **256311**

(220) 18.12.2002  
(320) 18.12.2002  
(442) 16.04.2003  
(151) 28.07.2003  
(180) 18.12.2012

(730) **Intel Corporation a Delaware Corporation**, 2200 Mission College Boulevard, Santa Clara, Spojené státy americké, California  
(210) O 186936

(111) **256312**  
(220) 18.12.2002  
(320) 04.07.2002  
(442) 16.04.2003  
(151) 28.07.2003  
(180) 18.12.2012

(730) **Intel Corporation a Delaware Corporation**, 2200 Mission College Boulevard, Santa Clara, Spojené státy americké, California  
(210) O 186937

(111) **256313**  
(220) 18.12.2002  
(320) 04.07.2002  
(442) 16.04.2003  
(151) 28.07.2003  
(180) 18.12.2012

(730) **Intel Corporation a Delaware Corporation**, 2200 Mission College Boulevard, Santa Clara, Spojené státy americké, California  
(210) O 186938

(111) **256314**  
(220) 18.12.2002  
(320) 18.12.2002  
(442) 16.04.2003  
(151) 28.07.2003  
(180) 18.12.2012

(730) **SHI XING International Trade, s. r. o.**, Českomoravská 205, Praha 9, Česká republika  
(210) O 186949

(111) **256315**  
(220) 18.12.2002  
(320) 18.12.2002  
(442) 16.04.2003  
(151) 28.07.2003  
(180) 18.12.2012

(730) **JIN SHI INTER. TRADE, s. r. o.**, V Pláni 53/4, Praha 4, Česká republika  
(210) O 186950

(111) **256316**  
(220) 18.12.2002  
(320) 18.12.2002  
(442) 16.04.2003  
(151) 28.07.2003  
(180) 18.12.2012

(730) **RF HOBBY, s.r.o.**, Bohdalecká 6/1420, Praha 10, Česká republika  
(210) O 186952

(111) **256317**  
(220) 18.12.2002  
(320) 18.12.2002

(442) 16.04.2003

(151) 28.07.2003

(180) 18.12.2012

(730) **INTERFOOD Ltd., s. r. o.**, Zábřeh 145, Dolní Benešov, Česká republika

(210) O 186955

(111) **256318**

(220) 18.12.2002

(320) 18.12.2002

(442) 16.04.2003

(151) 28.07.2003

(180) 18.12.2012

(730) **INTERFOOD Ltd., s. r. o.**, Zábřeh 145, Dolní Benešov, Česká republika

(210) O 186956

(111) **256319**

(220) 18.12.2002

(320) 18.12.2002

(442) 16.04.2003

(151) 28.07.2003

(180) 18.12.2012

(730) **INTERFOOD Ltd. spol. s r. o.**, Filipova 2016, Praha 4, Česká republika

(210) O 186958

(111) **256320**

(220) 19.12.2002

(320) 19.12.2002

(442) 16.04.2003

(151) 28.07.2003

(180) 19.12.2012

(730) **ITV, s. r. o.**, Dominikáská 11, Brno, Česká republika

(210) O 186992

(111) **256321**

(220) 19.12.2002

(320) 19.12.2002

(442) 16.04.2003

(151) 28.07.2003

(180) 19.12.2012

(730) **Hotel Esplanade Praha a.s.**, Washingtonova 1600/19, Praha 1, Česká republika

(210) O 186993

(111) **256322**

(220) 19.12.2002

(320) 19.12.2002

(442) 16.04.2003

(151) 28.07.2003

(180) 19.12.2012

(730) **MONA CLASSIC TRADE, spol. s.r.o.**, Sadová 38a, Opava, Česká republika

(210) O 186995

(111) **256323**

(220) 19.12.2002

(320) 19.12.2002

(442) 16.04.2003

(151) 28.07.2003

(180) 19.12.2012

(730) **MONA CLASSIC TRADE, spol. s.r.o.**, Sadová 38a, Opava, Česká republika

(210) O 186997

(111) **256324**

(220) 19.12.2002

(320) 19.12.2002

(442) 16.04.2003

(151) 28.07.2003

(180) 19.12.2012

(730) **Ing. Miroslav Šťastný, CRESCO PRAHA**, Buková 3/2445, Praha 3, Česká republika

(210) O 186998

(111) **256325**

(220) 19.12.2002

(320) 19.12.2002

(442) 16.04.2003

(151) 28.07.2003

(180) 19.12.2012

(730) **Meggle AG**, Megglestr. 6-12, 835 12 Wasserburg, Německo

(210) O 187006

(111) **256326**

(220) 20.12.2002

(320) 20.12.2002

(442) 16.04.2003

(151) 28.07.2003

(180) 20.12.2012

(730) **ADLER Czech, s. r. o.**, Rooseveltova 1804/2, Ústí nad Labem, Česká republika

(210) O 187039

(111) **256327**

(220) 27.12.2002

(320) 27.12.2002

(442) 16.04.2003

(151) 28.07.2003

(180) 27.12.2012

(730) **Jiří Hanzl - JIHA**, Česká 3, Mikulov, Česká republika

(210) O 187188

(111) **256328**

(220) 27.12.2002

(320) 27.12.2002

(442) 16.04.2003

(151) 28.07.2003

(180) 27.12.2012

(730) **HAŠTALSKÁ, a.s.**, Haštalská 14/752, Praha 1, Česká republika

(210) O 187189

(111) **256329**

(220) 30.12.2002

(320) 30.12.2002

(442) 16.04.2003

(151) 28.07.2003

(180) 30.12.2012

(730) **PORTFIN Credits & Loans, spol. s r.o.**, Volyňských Čechů 837, Žatec, Česká republika

(210) O 187200

(111) **256330**

(220) 30.12.2002

(320) 30.12.2002

(442) 16.04.2003	(210) O 187294
(151) 28.07.2003	
(180) 30.12.2012	
(730) <b>ČESKÝ TELECOM, a. s.</b> , Olšanská 5, Praha 3, Česká republika	(111) <b>256337</b>
(210) O 187201	(220) 07.01.2003
	(320) 07.01.2003
	(442) 16.04.2003
	(151) 28.07.2003
	(180) 07.01.2013
	(730) <b>Q.gir s. r. o.</b> , Fügnerova 11, Ostrava, Česká republika
	(210) O 187326
(111) <b>256331</b>	(111) <b>256338</b>
(220) 30.12.2002	(220) 07.01.2003
(320) 30.12.2002	(320) 07.01.2003
(442) 16.04.2003	(442) 16.04.2003
(151) 28.07.2003	(151) 28.07.2003
(180) 30.12.2012	(180) 07.01.2013
(730) <b>ČESKÝ TELECOM a.s.</b> , Olšanská 5, Praha 3, Česká republika	(730) <b>Q.gir s. r. o.</b> , Fügnerova 11, Ostrava, Česká republika
(210) O 187202	(210) O 187328
(111) <b>256332</b>	(111) <b>256339</b>
(220) 30.12.2002	(220) 10.01.2003
(320) 30.12.2002	(320) 10.01.2003
(442) 16.04.2003	(442) 16.04.2003
(151) 28.07.2003	(151) 28.07.2003
(180) 30.12.2012	(180) 10.01.2013
(730) <b>MINOLETTI SAS</b> , Viale Dell'Artigianato 20, Domodossola (VB), Itálie	(730) <b>Ing. Radek Zavřel</b> , Riegrova 335, Tišnov, Česká republika
(210) O 187203	(210) O 187458
(111) <b>256333</b>	(111) <b>256340</b>
(220) 30.12.2002	(220) 13.01.2003
(320) 30.12.2002	(320) 13.01.2003
(442) 16.04.2003	(442) 16.04.2003
(151) 28.07.2003	(151) 28.07.2003
(180) 30.12.2012	(180) 13.01.2013
(730) <b>Paul Jihlava, spol. s r.o.</b> , Chlumova 1, Jihlava, Česká republika	(730) <b>Rudolf Skřivan - LITEX</b> , Tyršova 238, Litomyšl, Česká republika
(210) O 187207	(210) O 187471
(111) <b>256334</b>	(111) <b>256341</b>
(220) 06.01.2003	(220) 13.01.2003
(320) 06.01.2003	(320) 13.01.2003
(442) 16.04.2003	(442) 16.04.2003
(151) 28.07.2003	(151) 28.07.2003
(180) 06.01.2013	(180) 13.01.2013
(730) <b>G.A.V. Servis, s.r.o.</b> , Pekná cesta 6, Bratislava, Slovenská republika	(730) <b>Rudolf Skřivan - LITEX</b> , Tyršova 238, Litomyšl, Česká republika
(210) O 187289	(210) O 187472
(111) <b>256335</b>	(111) <b>256342</b>
(220) 06.01.2003	(220) 13.01.2003
(320) 06.01.2003	(320) 13.01.2003
(442) 16.04.2003	(442) 16.04.2003
(151) 28.07.2003	(151) 28.07.2003
(180) 06.01.2013	(180) 13.01.2013
(730) <b>MADETA a.s.</b> , Rudolfovská 246/83, České Budějovice, Česká republika	(730) <b>Delta pekárny, a.s.</b> , Bohunická 24, Brno, Česká republika
(210) O 187290	(210) O 187478
(111) <b>256336</b>	(111) <b>256344</b>
(220) 06.01.2003	(220) 15.01.2003
(320) 06.01.2003	(320) 15.01.2003
(442) 16.04.2003	
(151) 28.07.2003	
(180) 06.01.2013	
(730) <b>Kučera Miroslav</b> , Partyzánská 14, Svratka, Česká republika	

- (442) 16.04.2003  
(151) 28.07.2003  
(180) 15.01.2013  
(730) **Barum Continental, spol. s. r. o.**, Objízdná 1628, Otrokovice, Česká republika  
(210) O 187584
- 
- (111) **256345**  
(220) 17.01.2003  
(320) 17.01.2003  
(442) 16.04.2003  
(151) 28.07.2003  
(180) 17.01.2013  
(730) **STEP, spol. s. r. o.**, Spojovací 1141, Praha 9 - Libeň, Česká republika  
(210) O 187669
- 
- (111) **256346**  
(220) 20.01.2003  
(320) 20.01.2003  
(442) 16.04.2003  
(151) 28.07.2003  
(180) 20.01.2013  
(730) **ČESKÝ TELECOM, a.s.**, Olšanská 5, Praha 3, Česká republika  
(210) O 187709
- 
- (111) **256347**  
(220) 20.01.2003  
(320) 16.01.2003  
(442) 16.04.2003  
(151) 28.07.2003  
(180) 20.01.2013  
(730) **TDC, s.r.o.**, Vajanského 6, Žilina, Slovenská republika  
(210) O 187712
- 
- (111) **256348**  
(220) 20.01.2003  
(320) 16.01.2003  
(442) 16.04.2003  
(151) 28.07.2003  
(180) 20.01.2013  
(730) **TDC, s.r.o.**, Vajanského 6, Žilina, Slovenská republika  
(210) O 187713
- 
- (111) **256349**  
(220) 24.01.2003  
(320) 24.01.2003  
(442) 16.04.2003  
(151) 28.07.2003  
(180) 24.01.2013  
(730) **Aliatel a. s.**, Sokolovská 86, Praha 8, Česká republika  
(210) O 187860
- 
- (111) **256350**  
(220) 24.01.2003  
(320) 24.01.2003  
(442) 16.04.2003  
(151) 24.07.2003  
(180) 24.01.2013  
(730) **Hector s.r.o.**, Čerchovská 5, Praha 2, Česká republika
- 
- (210) O 187896
- 
- (111) **256351**  
(220) 27.01.2003  
(320) 27.01.2003  
(442) 16.04.2003  
(151) 25.07.2003  
(180) 27.01.2013  
(730) **KRAFT MENU 2000, a.s.**, Riegrova 857, Frýdek - Místek, Česká republika  
(210) O 187937
- 
- (111) **256352**  
(220) 27.01.2003  
(320) 27.01.2003  
(442) 16.04.2003  
(151) 25.07.2003  
(180) 27.01.2013  
(730) **KRAFT MENU 2000, a.s.**, Riegrova 857, Frýdek - Místek, Česká republika  
(210) O 187939
- 
- (111) **256353**  
(220) 27.01.2003  
(320) 27.01.2003  
(442) 16.04.2003  
(151) 25.07.2003  
(180) 27.01.2013  
(730) **KRAFT MENU 2000, a.s.**, Riegrova 857, Frýdek - Místek, Česká republika  
(210) O 187941
- 
- (111) **256354**  
(220) 27.01.2003  
(320) 27.01.2003  
(442) 16.04.2003  
(151) 25.07.2003  
(180) 27.01.2013  
(730) **KRAFT MENU 2000, a.s.**, Riegrova 857, Frýdek - Místek, Česká republika  
(210) O 187943
- 
- (111) **256355**  
(220) 27.01.2003  
(320) 27.01.2003  
(442) 16.04.2003  
(151) 24.07.2003  
(180) 27.01.2013  
(730) **CITY REALEX s. r. o.**, Tenisová 954/16, Praha 10, Česká republika  
(210) O 187959
- 
- (111) **256356**  
(220) 27.01.2003  
(320) 27.01.2003  
(442) 16.04.2003  
(151) 28.07.2003  
(180) 27.01.2013  
(730) **Sano - Moderní výživa zvířat spol. s r.o.**, Npor. O. Bartoška 15, Domažlice, Česká republika  
(210) O 187960
- 
- (111) **256357**  
(220) 27.01.2003  
(320) 27.01.2003

(442) 16.04.2003  
 (151) 28.07.2003  
 (180) 27.01.2013  
 (730) **Sano - Moderní výživa zvířat spol. s r.o.**, Npor.  
 O. Bartoška 15, Domažlice, Česká republika  
 (210) O 187962

(111) **256358**  
 (220) 27.01.2003  
 (320) 27.01.2003  
 (442) 16.04.2003  
 (151) 28.07.2003  
 (180) 27.01.2013

(730) **Sano - Moderní výživa zvířat spol. s r.o.**, Npor.  
 O. Bartoška 15, Domažlice, Česká republika  
 (210) O 187964

(111) **256359**  
 (220) 28.01.2003  
 (320) 28.01.2003  
 (442) 16.04.2003  
 (151) 28.07.2003  
 (180) 28.01.2013

(730) **WOODCOTE speciální produkty, s.r.o.**,  
 Nedokončená 1236, Praha 9 - Kyje, Česká  
 republika  
 (210) O 188010

(111) **256360**  
 (220) 28.01.2003  
 (320) 28.01.2003  
 (442) 16.04.2003  
 (151) 28.07.2003  
 (180) 28.01.2013

(730) **Josef Dlouhý**, Levá 23, Praha 4, Česká republika  
 (210) O 188025

(111) **256361**  
 (220) 29.01.2003  
 (320) 29.01.2003  
 (442) 16.04.2003  
 (151) 28.07.2003  
 (180) 29.01.2013

(730) **Delta pekářny, a.s.**, Bohunická 24, Brno, Česká  
 republika  
 (210) O 188068

(111) **256362**  
 (220) 29.01.2003  
 (320) 29.01.2003  
 (442) 16.04.2003  
 (151) 28.07.2003  
 (180) 29.01.2013

(730) **Delta pekářny, a.s.**, Bohunická 24, Brno, Česká  
 republika  
 (210) O 188070

(111) **256363**  
 (220) 29.01.2003  
 (320) 29.01.2003  
 (442) 16.04.2003  
 (151) 28.07.2003  
 (180) 29.01.2013

(730) **Delta pekářny, a.s.**, Bohunická 24, Brno, Česká  
 republika

(210) O 188072

(111) **256364**  
 (220) 29.01.2003  
 (320) 29.01.2003  
 (442) 16.04.2003  
 (151) 25.07.2003  
 (180) 29.01.2013

(730) **IVAX Pharmaceuticals s.r.o.**, Ostravská 29,  
 Opava-Komárov, Česká republika  
 (210) O 188077

(111) **256365**  
 (220) 29.01.2003  
 (320) 29.01.2003  
 (442) 16.04.2003  
 (151) 28.07.2003  
 (180) 29.01.2013

(730) **IVAX Pharmaceuticals s.r.o.**, Ostravská 29,  
 Opava-Komárov, Česká republika  
 (210) O 188078

(111) **256366**  
 (220) 31.01.2003  
 (320) 31.01.2003  
 (442) 16.04.2003  
 (151) 28.07.2003  
 (180) 31.01.2013

(730) **GREAT WALL GROUP, s.r.o.**, Legerova 64,  
 Praha 2, Česká republika  
 (210) O 188138

(111) **256367**  
 (220) 31.01.2003  
 (320) 31.01.2003  
 (442) 16.04.2003  
 (151) 28.07.2003  
 (180) 31.01.2013

(730) **GREAT WALL GROUP, s.r.o.**, Legerova 64,  
 Praha 2, Česká republika  
 (210) O 188140

(111) **256368**  
 (220) 31.01.2003  
 (320) 31.01.2003  
 (442) 16.04.2003  
 (151) 28.07.2003  
 (180) 31.01.2013

(730) **FPOS - KOVOVÝROBA s.r.o.**, Třebovská 111,  
 Ústí nad Orlicí, Česká republika  
 (210) O 188173

(111) **256369**  
 (220) 04.02.2003  
 (320) 04.02.2003  
 (442) 16.04.2003  
 (151) 28.07.2003  
 (180) 04.02.2013

(730) **FPA spol. s.r.o.**, Novodvorská 1010/14, Praha 4,  
 Česká republika  
 (210) O 188248

(111) **256370**  
 (220) 05.02.2003  
 (320) 05.02.2003

(442) 16.04.2003  
(151) 28.07.2003  
(180) 05.02.2013  
(730) **PRO. MED. CS Praha, a. s.**, Telčská 1, Praha 4,  
Česká republika  
(210) O 188267

---

(111) **256371**  
(220) 05.02.2003  
(320) 05.02.2003  
(442) 16.04.2003  
(151) 28.07.2003  
(180) 05.02.2013  
(730) **PRO. MED. CS Praha, a. s.**, Telčská 1, Praha 4,  
Česká republika  
(210) O 188268

---

(111) **256372**  
(220) 06.02.2003  
(320) 06.02.2003  
(442) 16.04.2003  
(151) 28.07.2003  
(180) 06.02.2013  
(730) **Český svaz včelařů**, Křemencova 8, Praha 1,  
Česká republika  
(210) O 188395

---

(111) **256373**  
(220) 07.02.2003  
(320) 07.02.2003  
(442) 16.04.2003  
(151) 28.07.2003  
(180) 07.02.2013  
(730) **Delta pekářny, a. s.**, Bohunická 24, Brno, Česká  
republika  
(210) O 188525

---

(111) **256374**  
(220) 11.02.2003  
(320) 11.02.2003  
(442) 16.04.2003  
(151) 28.07.2003  
(180) 11.02.2013  
(730) **THERMOTEKNIKA BOHEMIA, spol. s. r. o.**,  
Komenského 951, Ujezd u Brna, Česká republika  
(210) O 188692

---

(111) **256375**  
(220) 13.02.2003  
(320) 13.02.2003  
(442) 16.04.2003  
(151) 28.07.2003  
(180) 13.02.2013  
(730) **Josef Figura**, Malá Morávka 256, Česká  
republika  
(210) O 188757

---

(111) **256376**  
(220) 13.02.2003  
(320) 13.02.2003  
(442) 16.04.2003  
(151) 28.07.2003  
(180) 13.02.2013  
(730) **CAMPUS INTERNATIONAL, s. r. o.**,  
Koperníkova 2, Praha 2, Česká republika

(210) O 188787

---

(111) **256377**  
(220) 14.02.2003  
(320) 14.02.2003  
(442) 16.04.2003  
(151) 28.07.2003  
(180) 14.02.2013  
(730) **AVAX spol. s. r. o.**, Daliborova 26, Praha 10 -  
Hostivař, Česká republika  
(210) O 188789

---

(111) **256378**  
(220) 17.02.2003  
(320) 17.02.2003  
(442) 16.04.2003  
(151) 17.07.2003  
(180) 17.02.2013  
(730) **Český svaz včelařů**, Křemencova 8, Praha 1,  
Česká republika  
(210) O 188862

---

(111) **256379**  
(220) 20.02.2003  
(320) 20.02.2003  
(442) 16.04.2003  
(151) 28.07.2003  
(180) 20.02.2013  
(730) **Léčiva, a. s.**, Dolní Měcholupy 130, Praha 10,  
Česká republika  
(210) O 189016

---

(111) **256380**  
(220) 21.02.2003  
(320) 21.02.2003  
(442) 16.04.2003  
(151) 28.07.2003  
(180) 21.02.2013  
(730) **ZENIT, spol. s. r. o.**, Pražská 162, Čáslav, Česká  
republika  
(210) O 189030

---

(111) **256382**  
(220) 11.12.2000  
(320) 11.12.2000  
(442) 17.10.2001  
(151) 29.07.2003  
(180) 11.12.2010  
(730) **Vulkan a.s.**, U gumovky 379, Hrádek nad Nisou,  
Česká republika  
(210) O 162196

---



## **Zápis ochranných známek se změnou ve vztahu ke zveřejněným přihláškám.**

### Číselný přehled

255417, 255419, 255422, 255427, 255430, 255434, 255437, 255446, 255447, 255451, 255453, 255455, 255456, 255457, 255459,  
255464, 255492, 255493, 255500, 255503, 255507, 255509, 255513, 255514, 255518, 255519, 255532, 255536, 255540, 255549,  
255553, 255555, 255559, 255565, 255566, 255575, 255576, 255585, 255599, 255601, 255602, 255611, 255612, 255615, 255617,  
255618, 255632, 255645, 255657, 255658, 255681, 255683, 255684, 255685, 255686, 255718, 255719, 255728, 255807, 255808,  
255819, 255892, 255938, 256115, 256225, 256343, 256381

## Zápis ochranných známek se změnou ve vztahu ke zveřejněným přihláškám

(111) **255417**  
(220) 04.01.1993  
(320) 04.01.1993  
(442) 13.03.1996  
(151) 28.07.2003  
(180) 04.01.2003  
(540)



(730) **Balírný Praha, spol. s r.o. v likvidaci**, Holešovický  
přístav 1366, Praha 7, Česká republika

(740) Zastupování bylo zrušeno, .

(510) (29) masové výtázky, konzervované, sušené a vařené  
ovoce a zelenina, náhražky mléka, jedlé oleje a tuky,  
potraviny v konzervách, nálevy na saláty; (30) cukr, rýže,  
tapioka, ságo, sušenky, suchary, jemné pečivo a suchary,  
med, kvasnice, prášky do pečiva, sůl, čocka, hrozinky,  
burské oříšky, pepř, chuťové omáčky, koření.

(511) 29, 30

(210) O 74415

(111) **255419**  
(220) 24.11.1998  
(320) 24.11.1998  
(442) 16.08.2000  
(151) 28.07.2003  
(180) 24.11.2008  
(540)



(740) Ing. Jaromír Příkryl, Patentová a známková kancelář,  
Včelín 1161, Hulín

(510) (10) flexibilní ortézy kloubů, fixační dlahy a ortézy,  
speciální pomůcky pro ortopedické účely, které nejsou  
implantovány do těla pacienta; (35) zprostředkování  
obchodních záležitostí v oblasti flexibilních ortéz,  
fixačních dlah, pomůcek a bandáží pro ortopedické a  
traumatologické účely; (42) poradenská činnost v oblasti  
výrobků uvedených ve tř.10.

(511) 10, 35, 42

(210) O 138022

(111) **255422**  
(220) 01.10.1999  
(320) 01.10.1999  
(442) 16.10.2002  
(151) 28.07.2003  
(180) 01.10.2009  
(540)

**VALENTIN**

(730) **NOWACO Opava s.r.o.**, Těšínská 1006/1, Opava,  
Česká republika

(740) Müller Václav, patentový zástupce, Filipova 2016, Praha  
4

(510) (29) bramborové lupínky, bujón, vývar, přípravky na  
bujóny, čocka konzervovaná, droby, vnitřnosti, držky,  
drůbež (neživá), fazole konzervované, hrách  
konzervovaný, hranolky bramborové, humři (neživí),  
huspeniny, játra, játrová paštika, jedlé oleje, jedlé tuky,  
jelita, tlačěnka, jogurt, kaviár, kefir, klobásy, salámy,  
párky, koncentráty bujónové, koncentrátové vývary,  
konzervy masové, konzervy rybí, konzervy zeleninové,  
korýši (s výjimkou živých), krevety (neživé), krokety,  
kysané zelí, langusty neživé, lanýže konzervované, losos,  
margarín, máslo, maso, maso konzervované, masové  
extrakty, masové šťávy (omáčky), měkkýši (neživí),  
mléko, mléčné výrobky, mušle (neživé), nakládaná  
zelenina, nasolené potraviny, olivový olej, rybí plátky,  
polévky, přípravky pro výrobu polévek, potraviny solené,  
potraviny z ryb, raci (s výjimkou živých), rajčatová šťáva  
na vaření, rajčatový protlak, ryby konzervované,  
potravinářské výrobky z ryb, ryby solené, ryby ve slaném  
nálevu, ryby s výjimkou živých, řepkový olej jedlý, saláty  
zeleninové, sardinky, slanečci, sledi, slanina, slunečnicový  
olej jedlý, smetana, sumýši (neživí), sýry, šlehačka, šťávy  
zeleninové na vaření, šunka, tofu, tukové pomazánky na  
chléb, tuky jedlé, tuňák, ústřice s výjimkou živých,  
uzeniny, vejce, vepřové maso, vepřové sádlo, vnitřnosti,  
droby, držky, výtázky masové, zelenina v pikantním  
nálevu, zvěřina, žampiony konzervované, mražená  
zelenina; (30) cukr, čaj, hořčice, jogurtová zmrzlina, káva,  
kečup, keksy, koláče, koření, krupice, kuchyňská sůl,  
kvasnice, droždí v tabletách k nelékařským účelům, kypřící  
prášek, led přírodní nebo umělý, led pro osvěžení, listové  
těsto, majonéza, makaróny, marinády (chuťové přísady),  
máslové tukové těsto, látky na zjemnění masa pro  
domácnost, masové paštiky zapečené v těstě, masové  
pirožky zapečené v těstě, plněné brambory, nápoje  
kávové, přísady do nápojů, nudle, ocet, ozdoby na dorty  
jedlé, palačinky, pizzy, přísady do zmrzlin, pudinky,  
rajčatová omáčka, ravioli, sendviče, šerbet, přípravky na  
ztužení šlehačky, špagety, šťávy s výjimkou dresinků, těsta,  
těstoviny, vlasové nudle, zálivky na ochucení, zmrzlina,  
zmrzlinové poháry, želé ovocné, žemle, knedlíky.

(511) 29, 30

(210) O 147517

(111) **255427**  
(220) 10.03.2000  
(320) 10.03.2000  
(442) 14.08.2002  
(151) 28.07.2003  
(180) 10.03.2010  
(540)

**GIGA**

(730) **CET 21, s.r.o.**, V Jámě 12, Praha 1, Česká republika

(740) Lukajová Dana, patentový zástupce, Advokátní a  
patentová kancelář Vyskočil, Krošlák a spol., Petráská 12,  
Praha 1

(510) (9) aparáty a přístroje optické, přístroje pro záchranu,  
baterie, akumulátory, hrací skříně uváděné v činnost  
vhozením mince, optické přístroje, pišťalky, prodejní  
automaty a zařízení s provozem na mince, hasicí zařízení,  
automatické větráky pařenišť, ochranné pílby a rukavice,

osobní ochranné prostředky proti nehodám, plovací kruhy a vesty, potápěčské masky, oděvy a přístroje, sluneční brýle, solární články, virgule a proutky pro proutkaře; (16) rolety z papíru, sáčky z umělých hmot jako obaly, na odpadky, do vysavačů, dětské plenky papírové, zemské globusy, malířské stojany, plátina a štětce, pastelky, penály, pera, materiály na modelování, nože na papír, blány z umělých hmot přílnavé natahovací pro paletizaci, pečete a pečební vosk, razítka, vinětovací strojky; (41) pořádání loterií.

(511) 9, 16, 41  
(210) O 152989

(111) **255430**  
(220) 31.05.2000  
(320) 31.05.2000  
(442) 15.08.2001  
(151) 28.07.2003  
(180) 31.05.2010  
(540)

### ADVOKÁT

(730) **Vlastimil Štefan**, Křemencova 17, Praha 1, Česká republika  
(510) (12) osobní vozidla; (16) plnicí pera a propisovací pera; (34) tabák, potřeby pro kuřáky.  
(511) 12, 16, 34  
(210) O 155930

(111) **255434**  
(220) 23.06.2000  
(320) 23.06.2000  
(442) 11.07.2001  
(151) 28.07.2003  
(180) 23.06.2010  
(540)

### RAFF

(730) **SOCIÉTÉ DES PRODUITS NESTLÉ S.A.**, Vevey, Švýcarsko  
(740) JUDr. Richard Wagner, Advokátní kancelář Pokorný, Wagner & spol., Karolíny Světlé 301/8, Praha 1  
(510) (30) trvanlivé pečivo, čokoládové a nečokoládové cukrovinky.  
(511) 30  
(210) O 156741

(111) **255437**  
(220) 21.08.2000  
(320) 21.08.2000  
(442) 14.02.2001  
(151) 28.07.2003  
(180) 21.08.2010  
(540)



(730) **BS MARATON, s. r. o.**, Ul. Přátelství 1009, Trinec, Česká republika  
(740) RNDr. Halaxová Zdeňka, TETRAPAT, Ostružnická 5, Olomouc  
(510) (5) dietetické výrobky pro speciální výživu, pro podporu léčby a prevenci onemocnění, posilující poživatiny, extrakty a potravinové doplňky pro zlepšení fyzické, psychické a zdravotní kondice, speciální potraviny pro sportovce, rekonvalescenty a osoby se zvýšenou zdravotní,

fyzickou a pracovní zátěží, potravinové doplňky obohacené o vitamíny, minerály a proteiny, cereální výrobky, obilné klíčky, nápoje se zvýšeným obsahem vitamínů, minerálů, vláknin, sirupy a přípravky pro výrobu speciálních nápojů a potravinových doplňků - vše v rámci této třídy; (35) zprostředkování obchodu.

(590) Barevná  
(511) 5, 35  
(210) O 158365

(111) **255446**  
(220) 20.10.2000  
(320) 20.10.2000  
(442) 13.06.2001  
(151) 28.07.2003  
(180) 20.10.2010  
(540)



(730) **Bronze Investments Limited**, Eagle House, 16 Kyriakos Matsis Avenue, 10th fl, Nicosia, Kypr  
(740) Lukajová Dana, patentový zástupce, Advokátní a patentová kancelář Vyskočil, Krošlák a spol., Petřská 12, Praha 1  
(510) (9) počítače, adaptéry k počítačům, náhradní díly k počítačům, počítačové periferie, počítačové paměti, zařízení pro zpracování informací, tiskárny, integrované obvody, tištěné obvody, magnetické disky, optické disky, čtecí zařízení magnetických nebo optických disků, kompaktní disky, kalkulačky, kapesní kalkulačky, pokladny, faxy, telefony, modemy, videohry, obrazovky, programové vybavení, elektronické databáze, počítačové hry, programové vybavení pro informační technologie a pro komunikaci, programové vybavení umožňující elektronické obchodování, programové vybavení umožňující obchodní styk prostřednictvím počítačů, záznamy s dokumentací a uživatelskými příručkami týkající se počítačů nebo programového vybavení, audiovizuální programy, elektronické databáze, databázové produkty v elektronické podobě, systémy informačních technologií zařazené ve třídě 9, systémy výpočetní, komunikační a informační techniky zařazené ve třídě 9, systémy elektronické zařazené ve třídě 9, informace a záznamy v elektronické podobě, data, databáze a informační produkty na nosičích i v elektronických, datových, informačních a komunikačních sítích, elektronické sítě, datové sítě, multimediální aplikace, multimediální nebo informační katalogy v elektronické podobě, elektronické časopisy, elektronická periodika a knihy v elektronické podobě, nosiče záznamů nahrané i nenahrané s výjimkou magnetických pásek; (35) reklamní a inzertní činnost, propagace, marketing, pomoc při podnikání, poradenství týkající se organizace a podnikání, distribuce prospektů, podnikatelské informace, pomoc při podnikání pomocí počítačů, předplatné tiskovin pro třetí osoby, účetnictví, plánování obchodních a propagačních akcí, ověřování obchodních transakcí, potvrzování uskutečnění obchodních transakcí, poskytování informací komerčního charakteru, reklamní, inzertní a propagační činnost prostřednictvím jakéhokoliv média, prostřednictvím telefonní, datové nebo informační sítě, computerizovaná pomoc při podnikání (počítačem podporované podnikání), poskytování informací a

informačních produktů, zejména reklamního charakteru, komerční využití Internetu v oblastech komerčních Internetových médií a vyhledávacích služeb, on-line inzerce, marketing, zprostředkování v obchodních vztazích, zprostředkovatelská činnost v obchodu, obchodní služby na Internetu, merchandising, pronájem reklamních ploch, pronájem reklamních míst, poskytování, pronajímání reklamního času v komunikačních médiích; (38) telekomunikace, komunikace pomocí terminálů nebo počítačů, elektronická pošta, počítačový přenos pošty a obrazu, komunikace a transakce v síti, tisková agentura, šíření, výměna a získávání informací a zpráv prostřednictvím počítačových sítí a Internetu, satelitů, kabelu aj., šíření elektronických časopisů, informací, elektronických periodik a knih v elektronické podobě prostřednictvím počítačové sítě, zejména Internetu, informační služby na Internetu, poskytování služeb přenosu dat v elektronických, datových, počítačových, telekomunikačních a informačních sítích, služby elektronické pošty, služby konverze přenosového protokolu, formátu a kódu mezi systémy elektronických dat v elektronických, datových, počítačových, telekomunikačních a informačních sítích, služby zprostředkování zpráv, informační centrum, služby přístupu a připojení k elektronickým, datovým, počítačovým, telekomunikačním a informačním sítím, služby datové sítě, přenos dat a informací, služby přístupu a připojení k datovým a informačním sítím a Internetu, poskytování komunikačních a informačních služeb; (42) návrh programového vybavení, aktualizace programového vybavení, programování počítačů, pronájem doby přístupu k databázi, technické studie v oblasti počítačů a programového vybavení, pronájem programového vybavení a počítačů, základní a aplikovaný výzkum v oblasti informačních technologií, přístup k počítačům za účelem podnikání, právní služby, zpravodajství, tvorba WEB, tvorba a poskytování software, tvorba WWW stránek, tvorba interaktivních a grafických programů, tvorba multimediálních aplikací, tvorba programových projektů, tvorba informačních databází, podpora rozvoje komerčního využití Internetu i jiných počítačových, datových a komunikačních sítí, vyhledávací služby, výzkum, vývoj a tvorba systémů pro elektronické obchodování a příslušného software a hardware, know-how pro oblast elektronického obchodování a informačních technologií, pronájem informačních a komunikačních míst (tzv. hosting), poskytování prostředků pro provoz cizích informačních serverů, půjčování a pronájem přístupového času do počítačové databáze přes Internet.

(511) 9, 35, 38, 42  
(210) O 160255

(111) **255447**  
(220) 30.10.2000  
(320) 30.10.2000  
(442) 17.07.2002  
(151) 28.07.2003  
(180) 30.10.2010  
(540) **www.sazky.cz, www.pohadkove.sazky.cz**

(730) **KAM NA PARDUBICKU s.r.o.**, tř. Míru 60, Pardubice, Česká republika  
(510) (35) zprostředkovatelská činnost v oblasti obchodu, činnost umělecké agentury, informační kanceláře obchodní a podnikatelské, zprostředkovatelská činnost ve styku s veřejností a zákazníky (public relations); (38) informační servis, šíření a poskytování informací interaktivních, grafických a multimediálních sdělení prostřednictvím

globálních telekomunikačních sítí a Internetu; (41) produkční a zprostředkovatelská činnost v oblasti kultury, zábavy a vzdělávání.

(511) 35, 38, 41  
(210) O 160535

(111) **255451**  
(220) 28.11.2000  
(320) 28.11.2000  
(442) 11.07.2001  
(151) 28.07.2003  
(180) 28.11.2010  
(540)

## ADAMAS

(730) **ADAMAS, s.r.o.**, Dreyerova 640, Praha 5 - Hlubočepy, Česká republika  
(740) Ing. Kratochvíl Václav, patentový zástupce, Husníkova 2086, Praha 5  
(510) (41) organizování a vedení seminářů a školení, organizování soutěží, výchovně-zábavné klubové služby, výuka, zábava; (42) odborné poradenství v oboru kosmetika, kosmetické služby, kadernické salóny a salóny krásy, výzkum v oblasti kosmetiky.  
(511) 41, 42  
(210) O 161579

(111) **255453**  
(220) 12.12.2000  
(320) 12.12.2000  
(442) 13.03.2002  
(151) 28.07.2003  
(180) 12.12.2010  
(540)

## Receptář

(730) **Reader's Digest VÝBĚR s.r.o.**, V Celnici 1031/4, Praha 1, Česká republika  
(740) Mgr. Rovenská Barbora, advokátka, Mělnická 13, Praha 5  
(510) (16) časopisy, tiskoviny; (35) zprostředkovatelská činnost v oblasti obchodu, organizování komerčních a reklamních výstav; (41) vydavatelská a nakladatelská činnost, umělecká agentura, výroba audiovizuálních programů.  
(511) 16, 35, 41  
(210) O 162266

(111) **255455**  
(220) 31.01.2001  
(320) 31.01.2001  
(442) 16.01.2002  
(151) 28.07.2003  
(180) 31.01.2011  
(540)

## LIQUERE

(730) **LIQUERE s.r.o.**, Jindř. Soukupa 2277, Kladno, Česká republika  
(740) Ing. Kratochvíl Václav, Husníkova 2086, Praha 5  
(510) (35) pomoc a poradenství v obchodní činnosti, předvádění zboží, reklama, rozšiřování vzorků zboží.  
(511) 35  
(210) O 163850

(111) **255456**  
(220) 06.03.2001  
(320) 06.03.2001  
(442) 13.11.2002  
(151) 28.07.2003

(180) 06.03.2011  
(540)



(730) **Jonák Jan**, Zelená 156, Mariánské Lázně, Česká republika  
(510) (41) klubová činnost.  
(511) 41  
(210) O 165009

(111) **255457**  
(220) 14.03.2001  
(320) 14.03.2001  
(442) 17.10.2001  
(151) 28.07.2003  
(180) 14.03.2011  
(540)

### VELTA SPECIÁL

(730) **VELTA PLUS, s.r.o.**, Závodu míru 790, Karlovy Vary, Česká republika  
(740) Zeman Petr, ZEMAN - podkrušnohorská patentová a známková kancelář, Hradní 301, Loket  
(510) (30) čaj, káva; (33) alkohol.  
(511) 30, 33  
(210) O 165274

(111) **255459**  
(220) 11.04.2001  
(320) 11.04.2001  
(442) 12.12.2001  
(151) 28.07.2003  
(180) 11.04.2011  
(540)



(730) **Kaisler Petr**, Klatovská třída 2154/124, Plzeň, Česká republika  
(740) Ing. Kratochvíl Václav, Husníkova 2086, Praha 5  
(510) (6) kovové stavby a konstrukce, stavební kování, dveřní kování pro nábytek, drobné kovové zboží, drobné železářské zboží, kovové stavební materiály, kovové zástěny, řetězy, zámečnické výrobky; (35) autobazar; (37) opravy, údržba, seřizování a mytí dopravních prostředků, montáž a demontáž motorových vozidel, zprostředkovatelská činnost výše uvedených služeb, provádění staveb včetně jejich změn, udržovacích prací na nich a jejich odstraňování, údržba a opravy strojů; (41) organizování kulturních nebo vzdělávacích výstav a soutěží, zábava, organizování a vedení seminářů a přednášek, vzdělávací informace, pronájem nosičů se zvukovým a obrazovým záznamem, výchovná a zábavná činnost, informace o možnostech zábavy, klubové služby; (42) hostinská činnost, ubytovací služby, čištění a vyklizení odpadu, odborné poradenství s výjimkou obchodního.  
(511) 6, 35, 37, 41, 42  
(210) O 166386

(111) **255464**  
(220) 23.04.2001  
(320) 23.04.2001  
(442) 14.11.2001  
(151) 28.07.2003  
(180) 23.04.2011  
(540)

### 5 VIA MONTE OSERO

(730) **JOY COMPANY spol.s r.o.**, K zahrádkám 58, Praha 5 - Stodůlky, Česká republika  
(740) Mgr. Fučíková Marcela, Šváb, Zima & partneři advokátní kancelář, Slezská 13, Praha 2  
(510) (3) kosmetické výrobky, zejména parfémy, sprchové gely, krémy, mýdla atd.  
(511) 3  
(210) O 166696

(111) **255492**  
(220) 16.08.2001  
(320) 16.08.2001  
(442) 16.10.2002  
(151) 28.07.2003  
(180) 16.08.2011  
(540)

### METROPOL

(730) **Jarošek Vladislav**, Mutěnice 216, Česká republika  
(740) Mgr. Machatová Marcela, patentový zástupce, DMH-patentová a známková kancelář, Pospíšilova 2, Praha 3  
(510) (32) nealkoholické nápoje, zejména nealkoholické mošty, ovocné a zeleninové šťávy, nektary a výtažky, nealkoholické aperitivy a koktejly, přírodní a šumivé minerální, stolní a pramenité vody, včetně vod ochucených, instantní a koncentrované nealkoholické nápoje, včetně nápojů energetických, dietické nápoje neléčebné, včetně nápojů vitaminizovaných a ionizovaných, přípravky na výrobu nealkoholických nápojů, např. prášky, granule, pastilky, koncentráty a sirupy, extrakty, výluhy a jiné přípravky k přípravě nealkoholických nápojů, vč. jejich příchutí; (35) zprostředkování prodeje a nákupu výrobků a služeb v oboru nealkoholických nápojů, inzertní a propagační činnost, včetně vydávání reklamních a náborových textů, organizování a pořádání propagačních a/nebo komerčních akcí a výstav, včetně přehlídek výrobků a služeb, obchodní marketing, direkt management, pomoc při řízení obchodní činnosti, obchodní zastupování tuzemských a zahraničních firem, dovozní a vývozní obchodní agentura, správa obchodních zájmů třetích osob, obchodní informační, konzultační a poradenské služby v daných komoditách.  
(511) 32, 35  
(210) O 170600

(111) **255493**  
(220) 20.08.2001  
(320) 20.08.2001  
(442) 16.04.2003  
(151) 28.07.2003  
(180) 20.08.2011  
(540)

### PRADĚD.COM

(730) **Ing. POSPÍŠIL Jiří**, Farského 13, Olomouc, Česká republika  
(740) Ing. Soukup Petr, Patentová kancelář, Švédská 3, Olomouc  
(510) (35) propagace, reklama a inzerce služeb z oblasti Jeseníků, zejména prostřednictvím Internetu; (36) pronájem nemovitostí, kanceláři; (41) organizace, zprostředkování a zajišťování služeb spojených s pořádáním kulturních, sportovních, turistických, výchovných, vzdělávacích, zábavných a společenských akcí v oblasti Jeseníků, zejména prostřednictvím Internetu; (42) zajišťování

stravovacích, ubytovacích, hotelových a restauračních služeb v oblasti Jeseníků, zejména prostřednictvím Internetu.  
 (511) 35, 36, 41, 42  
 (210) O 170671

(111) **255500**  
 (220) 03.09.2001  
 (320) 03.09.2001  
 (442) 17.04.2002  
 (151) 28.07.2003  
 (180) 03.09.2011  
 (540)

### VITAQUICK

(730)  **BIOGENA CB, s.r.o.**, J.A. Komenského 369, Ševětín, Česká republika  
 (740) Mgr. Machatová Marcela, patentový zástupce, DMH-patentová a známková kancelář, Pospíšilova 2, Praha 3  
 (510) (29) sušené, konzervované a vařené ovoce, zelenina, byliny a jiné přírodní produkty, například ovocné kůry, včetně jejich směsí, želé, marmelády, džemy, kompoty a pyré, ovocné a rostlinné šťávy a výtažky do potravin, potravinářské doplňky a výživné extrakty obsažené ve třídě 29 a používané pro výživu nebo jako její přísada, mléko a mléčné výrobky; (30) čaje všeho druhu, včetně jejich směsí, zejména sypané, porcované, sáčkované, lisované, instantní a čajové extrakty z ovoce, bylin a jiných přírodních produktů, například z ovocné kůry, přírodní i aromatizované, včetně s přidáním vitamínů a minerálních vláken a ochucovacích přípravků, čajové esence přírodní a ochucené, obilné, kukuřičné a luštěninové výrobky a polotovary, včetně jejich směsí, cereální a sójové výrobky a polotovary přírodní, aromatizované, potahované a/nebo směsné, včetně extrudovaných, muesli, koření, aromatické přípravky do potravin a potravinářské příchutě všeho druhu s výjimkou esencí a potravinářských olejů, žvýkačky, káva a kávové náhražky, kakao.  
 (511) 29, 30  
 (210) O 171037

(111) **255503**  
 (220) 12.09.2001  
 (320) 12.09.2001  
 (442) 17.04.2002  
 (151) 28.07.2003  
 (180) 12.09.2011  
 (540)

### CLARKS

(730) **HAZAL TEXTIL s.r.o.**, Klimkovičská 2154, Ostrava - Poruba, Česká republika  
 (740) Müller Václav, patentový zástupce, Filipova 2016, Praha 4  
 (510) (22) provazy a struny k technickým účelům, lana a motouzy z přírodních, umělých nebo plastických látek, sítě houpací a sítě na maskování, stany včetně stanů pro táboření, lodní plachty, pytle na přepravu a uskladnění volně loženého zboží, čalounický materiál; (24) tkaniny s výjimkou tkanin zařazených do jiných tříd, pokrývky včetně cestovních pokrývek, ložní prádlo, ubrusy s výjimkou papírových a textilní zboží nezařazené v jiných třídách; (25) oděvy, saka, kalhoty, svetry, košile, obleky, sukně, pláště, kostýmy, cvičební úbory, oděvní doplňky, kravaty, motýlky, šály, rukavice, klobouky, čepice, šle, spodní prádlo, kožešinové ozdoby oděvní, blůzy, barety, šátky, turistické oděvy, pracovní oděvy, oděvy pro volný čas, zejména pro sport.  
 (511) 22, 24, 25  
 (210) O 171431

(111) **255507**  
 (220) 13.09.2001  
 (320) 13.09.2001  
 (442) 16.10.2002  
 (151) 28.07.2003  
 (180) 13.09.2011  
 (540)

### AMINOMIX

(730) **ENERGY GROUP, a.s.**, Jeseniova 1151/55, Praha 3, Česká republika  
 (740) Fišerová Blanka, MIRA, V Kapslovně 11, Praha 3  
 (510) (3) kosmetické bioinformační přípravky se širokospektrálním regeneračním účinkem sloužící k regeneraci a detoxikaci organismu, přípravky pro zpevňování a regeneraci nehtů i nehtového lůžka, krémy proti vráskám a zmírňující jejich tvorbu, parfumerie a parfémované regenerační krémy, masážní přípravky, speciální kosmetické přípravky s antioxidačními účinky, kosmetické přípravky s bioaktivním komplexem podporující vyhlazení jizev, vazelíny, nemedicínální krémy a roztoky pro sportovce, pro fitness centra i pro zeshňovací účely, kráslicí kosmetické přípravky s imunostimulačními a omlazovacími účinky, ostatní nemedicínální toaletní a kosmetické přípravky spadající do tř.3; (29) výživné přípravky na bázi rostlinných extraktů s obsahem aminokyselin, éterických olejů a/nebo biochemických katalyzátorů pro humánní použití, protein jako přísada do pokrmů, proteinové výrobky a přípravky pro výživu na bázi výtažků z živočichů, přípravky na bázi zahradních jedlých vláknin a jejich směsí pro konzumaci, želatina fortifikovaná přírodními pryskyřicemi, bylinnými extrakty a kalcium, želatinové výrobky, bílkovinné výrobky a ostatní energetické potraviny i přípravky pro zvláštní výživu ve všech formách spadající do tř. 29; (30) potravní polykompozitní bylinné extrakty obsahující aminokyseliny a/nebo sulfáty s kalcium a/nebo fortifikované vitaminy, bioinformační potravní přípravky k překonání zvýšené fyzické zátěže lidského organismu, regenerační potravní přípravky na bázi rostlinných pryskyřic a silic k doplnění kalcia lidskému organismu, výživné potravní doplňky, posilující poživatiny bohaté na bílkoviny a aminokyseliny, specifické polykompozitní bioinformační přípravky se širokospektrálními regeneračními a výživnými účinky, rostlinné přípravky s antioxidačními účinky, nemedicínální potravinové doplňky rostlinného původu pro konzumaci ve formě sirupů, tobolek, prášků, práškových směsí, past, tabletek, kapslí, dražé, bonbónů, pastilek, cukrovinek, žvýkaček nebo jiných forem; (32) širokospektrální regenerační a výživové sirupy s obsahem sloučenin kalcia, nápoje, iontové, energetické a posilující koncentráty k výrobě nealkoholických nápojů fortifikované stopovými prvky, s přidáním vitamínů a s přírodními nebo minerálními extrakty, výtažky k výrobě lihuprostých nealkoholických nápojů, nenávykové sirupy k výživě a k regeneraci organismu a/nebo ke zvýšení výkonnosti.  
 (511) 3, 29, 30, 32  
 (210) O 171528

(111) **255509**  
 (220) 20.09.2001  
 (320) 20.09.2001  
 (442) 12.06.2002  
 (151) 28.07.2003  
 (180) 20.09.2011

(540)



- (730) **František Drs**, Bošilec 17, Dolní Bukovsko, Česká republika
- (740) Ing. Jiří Sedlák, KUDRLIČKA & SEDLÁK, Advokátní, patentová a známková kancelář, Husova 16, České Budějovice
- (510) (29) maso, syrové maso, masové výrobky, játra, konzervy masové, masové extrakty, uzeniny; (35) zprostředkování prodeje zejména masných výrobků, provozování sítě obchodů, obchodních středisek, marketů, supermarketů apod., řízení obchodní činnosti sítě obchodů, propagační, reklamní a inzertní činnost, poskytování pomoci při provozu obchodu, zprostředkování obchodních kontaktů, provádění obchodních operací, obchodní informační a poradenská činnost, pomoc při řízení obchodní činnosti, předvádění zboží, propagace věrnostních karet a platebních karet při prodeji zboží, vyhodnocení obchodu a průzkum trhu, reprodukce a kopírování dokumentů, administrativa vztahující se k tiskovinám, organizace výstav ke komerčním účelům a k reklamním účelům, ekonomické a obchodní prognózy, marketing, reklamní, inzertní a propagační činnost prostřednictvím jakéhokoliv média, prostřednictvím telefonní sítě nebo datové sítě nebo informační sítě nebo elektronické sítě nebo komunikační sítě nebo počítačové sítě, poskytování informací a jiných informačních produktů komerčního nebo reklamního charakteru, informačních produktů reklamního charakteru, multimediálních informací komerčního charakteru, komerční využití Internetu v oblastech komerčních internetových médií a vyhledávacích služeb, on-line inzerce, zprostředkování v obchodních vztazích; (39) provozování pojízdných prodejen, rozvážková a roznášková služba.
- (511) 29, 35, 39  
(210) O 171682

- (111) **255513**  
(220) 19.10.2001  
(320) 19.10.2001  
(442) 16.10.2002  
(151) 28.07.2003  
(180) 19.10.2011  
(540)



# VEMSI

- (730) **Ed. Haas International GmbH**, Eduard-Haas-Strasse 25, A-4050 Traun, Rakousko
- (740) JUDr. Matějka Jan, Advokátní a patentová kancelář Čermák, Hořejš, Myslíl, Národní 32, Praha 1
- (510) (30) aromatické přípravky do potravin, zpracované fazole a moučka z fazolí, chléb, kandys jako potrava, kapary, kurkuma jako potrava, látky na zjemnění masa pro domácnost, mateří kašička pro lidskou spotřebu (ne pro lékařské účely), mentol do cukrovinek, mořská voda (na vaření), pojliva do uzenin, ságo, sedlina vaječná, sendviče,

slad pro lidskou spotřebu, suší, šerbet, šťávy s výjimou dresinků, tapioka a tapioková mouka jako potrava, trestí do potravin nikoliv pro lékařské účely, vanilín (vanilková náhražka), zahušťovací přípravky na kuchyňské použití, žvýkačky ne pro lékařské účely.

- (511) 30  
(210) O 172905

- (111) **255514**  
(220) 22.10.2001  
(320) 22.10.2001  
(442) 12.06.2002  
(151) 28.07.2003  
(180) 22.10.2011  
(540)

# DONNA

- (730) **Petr Lukeš - LP MEDIUM**, Na Zlatnici 17, Praha 4, Česká republika
- (740) Ing. Vandělková Jana, Bohemia Patent, Petrská 12, Praha 1
- (510) (9) data, databáze a jiné informační produkty na elektronických, magnetických a optických nosičích všeho druhu a v elektronických, datových, informačních a telekomunikačních sítích všeho druhu, související software a hardware, nosiče dat spadající do tř. 9, zejm. diskety, CD romy, magnetické disky, optické disky, DVD apod., elektronické sítě, nahraný software na CD a DVD discích a magnetických médiích, audiovizuální programy, audio programy, nahrané zvukové a zvukové obrazové záznamy, obaly na zvukové nosiče a videokazety; (16) tužky, pera a pastelky, písma pro tiskárny, štočky; (38) výměna a šíření zpráv a informací, služby zabezpečující audiovizuální komunikaci prostřednictvím informačních a telekomunikačních sítí, kupř. počítačové sítě Internet, satelitu apod.; (41) pořady pro rozhlasové a televizní vysílání, nahrávání nosičů zvukových nebo obrazově zvukových, půjčování nahraných zvukových a nebo obrazově zvukových záznamů.
- (590) Barevná  
(511) 9, 16, 38, 41  
(210) O 172961

- (111) **255518**  
(220) 25.10.2001  
(320) 25.10.2001  
(442) 11.09.2002  
(151) 28.07.2003  
(180) 25.10.2011  
(540)

# PLATINUM

- (730) **Bell Technology spol. s r. o.**, Před Skalkami II., 184/5, Praha 10, Česká republika
- (510) (9) osobní počítače, mikropočítače, obsluhující počítače, kapesní číslkové kalkulačky, pohyblivé společnosti, osobní organizátory, disketové pohony, řadiče diskových jednotek, videografické řadiče, pohony zpětného vracení pásky, desky s tištěnými obvody, desky se sériovým rozhraním, desky s kombinací sériového a paralelního rozhraní, modemy, počítačové klávesnice, číslkové klávesnice pro počítače, konverzní sady barevného zobrazení pro přenosné počítače s kapalnými krystaly, numerické koprocesory, elektrické spojovací kabely, přenosná pouzdra pro počítače, znovudobíjitelné baterie,

- napěťové měniče pro automobily, nabíječky akumulátorů, měniče střídavého napětí pro počítače, elektrické spojovací kabely pro počítače a periferní zařízení, počítačové ukazovací přístroje, zejména myš, pera a kulové ovládače, stolní počítačové rozšiřitelné báze, adaptory periferního zařízení, počítače s psacími bázemi, počítačové tiskárny a řadiče, pohon programového vybavení, víceúčelové napáječe, kazety pro počítačové tiskárny a faksimilové přístroje, pohon diskových paměťových systémů pro osobní počítače, řadiče rozhraní počítačových sítí, nepřerušitelné napáječe, ochrany napájecích šňůr, počítačové programy vč. diagnostických funkcí pro inicializování a sestavování počítačů, operační systémy, počítačové periferní pohony, výběrové informační databáze, speciální programy: zrcadlení pohonu, hlídání dat, registrace chyb, automatická kontrola sledování regenerace obslužných kanálů, odkládání programů a příjem licenčních dohod, referenční obslužné programy pro technickou informaci a monitorování a řízení jednoho nebo většího počtu kanálů v místní oblastní síti osobních počítačů.
- (511) 9  
(210) O 173090

- (111) **255519**  
(220) 02.11.2001  
(320) 02.11.2001  
(442) 16.10.2002  
(151) 28.07.2003  
(180) 02.11.2011  
(540)



The logo for Lex DATA features the word "Lex" in a large, bold, black, sans-serif font. Below it, the word "DATA" is written in a smaller, all-caps, black, sans-serif font. The letters are closely spaced and have a slight shadow effect.

- (730) **IFEC s. r. o.**, Dělnická 30, Praha 7, Česká republika  
(740) Ing. Vlasta Sedláčková, Patentová, známková, grafická kancelář, Ke Kateřinkám 1393, Praha 4  
(510) (9) výpočetní technika, software na nosičích, software jako programové vybavení počítačů; (42) poskytování software - zejména tvorba, vývoj, poradenství a konzultace včetně servisu, pronájem, poradenská a projektová činnost v oblasti software, tvorba a úprava software, tvorba a údržba počítačových stránek.
- (511) 9, 42  
(210) O 173307

- (111) **255532**  
(220) 03.12.2001  
(320) 03.12.2001  
(442) 12.06.2002  
(151) 28.07.2003  
(180) 03.12.2011  
(540)

**UNO**

- (730) **MM s. r. o.**, Poznaňská 2, Brno, Česká republika  
(510) (12) součásti, komponenty, díly a doplňky pro jízdní kola zařazené ve třídě 12.
- (511) 12  
(210) O 174392

- (111) **255536**  
(220) 13.12.2001  
(320) 13.12.2001

- (442) 14.08.2002  
(151) 28.07.2003  
(180) 13.12.2011  
(540)

## AROMANTIKA

- (730) **BALÍRNÝ DOUWE EGBERTS, a. s.**, K Žižkovu 9, Praha 9 - Vysočany, Česká republika  
(740) JUDr. Traplová Jarmila, Advokátní a patentová kancelář Traplová, Hakr, Kubát, Přístavní 24, Praha 7  
(510) (30) káva, káva v obalech z filtrovacích materiálů, nápoje na bázi kávy, kávové výtažky, instantní káva, kávové náhražky, směsi z kávy a kávových náhražek, čaj, nápoje na bázi čaje, čajové výtažky, čajové náhražky.
- (511) 30  
(210) O 174783

- (111) **255540**  
(220) 17.12.2001  
(320) 17.12.2001  
(442) 11.09.2002  
(151) 28.07.2003  
(180) 17.12.2011  
(540)



- (730) **JAM INSTAL s. r. o.**, Na Balkáně 812, Praha 3, Česká republika  
(740) Ing. Jupa Francis, patentový zástupce, Měchenická 4, Praha 4  
(510) (6) obecné kovy v surovém a polozpracovaném stavu a jejich slitiny i s nekovovými materiály, stavební materiály z kovu pokud nejsou obsaženy v jiných třídách, zejména mříže, rošty kryty, okapní žlaby, nátokové a výtokové skříně, nátrubky, odkalovací nádoby, revizní šachty, stavební materiály z válcovaného a litého kovu, traverzy, kovové roury a trubky, zámečnické výrobky, šrouby, vruty, hřebíky; (9) zařízení a přístroje pro měření, regulaci a dálkový přenos, zejména v oblasti topných systémů; (11) topná zařízení, zejména kotle na plyn a pevná paliva, otopná tělesa, zařízení pro výrobu páry, chlazení, sušení, větrání, zařízení a armatury pro rozvod vody, sanitární přístroje a zařízení zařazená do této třídy; (17) polotovary plastických hmot ve tvaru fólií, desek, tyčí apod., pěnové materiály na bázi plastů a gumy, těsnící hmoty a tmely, hadice s výjimkou kovových; (19) stavební materiály nekovové, zejména odvodňovací žlaby a části žlabů, nátokové a výtokové skříně, nátrubky, mezinádrže, revizní šachty, krycí desky zejména pro kanály, síta na zachycování nečistot, výroky z kompozitních stavebních materiálů jako např. rošty, profily apod., cihly, tvárnice, dlaždice, obkládačky, překlady, cement, vápno, pojiva pro stavební účely, malty, sádra, špěrka, kameninové a cementové roury.
- (590) Barevná  
(511) 6, 9, 11, 17, 19  
(210) O 174956

- (111) **255549**  
(220) 02.01.2002  
(320) 02.01.2002  
(442) 16.04.2003  
(151) 28.07.2003  
(180) 02.01.2012



- (540) **QUIDDITCH**
- (730) Warner Bros. Entertainment Inc., 4000 Warner Blvd., Burbank, Spojené státy americké, California
- (740) JUDr. Matějka Jan, Advokátní a patentová kancelář Čermák, Hořejš, Myslíl, Národní 32, Praha 1
- (510) (16) papír, lepenka a výrobky z těchto materiálů, které nejsou zařazeny do jiných tříd, tiskoviny a výrobky z papíru, zejména knihy s náměty z animovaných, akčních dobrodružných, komediálních a/nebo dramatických filmů, komiksy, dětské knihy, časopisy s náměty z animovaných, akčních dobrodružných, komediálních a/nebo dramatických filmů, omalovánky, cvičebnice, papírenské zboží, dopisní papír, obálky, bloky, diáře, poznámkové bločky, gratulace, obchodní vizitky, litografie, pera, tužky, obaly na pera a tužky, gummy na mazání, pastelky, zvyrazňovače, barevné tužky, malířské sady, křídly a tabule na psaní křídou, obtisky, zažehlovací obtisky, plakáty, fotografie, přebaly na knihy, záložky do knih, kalendáře, dárkový balicí papír, papírové dárky rozdávané na večírcích a papírové dekorace, zejména papírové ubrusky, papírové prostírání, papírové podložky, krepový papír, papírové kloboučky, pozvánky, papírové ubrusy, papírové ozdoby jako dekorace na zákusky, tištěné obtisky pro našití nebo jako aplikované ozdoby, tištěné vzory na kostýmy, pyžama, trika a trička, potřeby pro knižní vazby, lepidla pro papírenství nebo domácnost, materiál pro umělce, štětce, psací stroje a kancelářské potřeby (vyjímaje nábytek), učební pomůcky s výjimkou aparátů, plastické obaly (nezařazené do jiných tříd), hrací karty, písma pro tiskárny, štočky; (25) dámské, pánské a dětské oděvy, zejména košile, trika a trička, sportovní oblečení, kalhoty, džíny, krátké kalhoty, dámské vestičky, oblečení do deště, látkové bryndáky, sukně, blůzy, kostýmy, šle, svetry, saka, kabáty, pláštěnky, zimní kombinézy, vázanky, dámské dlouhé šaty, klobouky, čepice, štitky proti slunci, pásky, šátky, oblečení na spaní, pyžama, luxusní prádlo, spodní prádlo, plavky a kostýmy skládající se z obleku a obličejové masky, obuv a kloboučnické zboží; (28) hračky a sportovní zboží včetně her a jiných věcí na hraní, zejména akční figurky a jejich příslušenství, plyšové hračky, balóny, hračky do vany, rajtovací hračky, příslušenství ke karetním hrám, auta na hraní, panenky, létací kotouče, kapesní elektronické hry, stolní hry, karetní hry, manipulativní hry, společenské hry, počítačové společenské hry provozované bez spojení s televizorem, akční hry, samostatné hrací přístroje s výstupem pro video, skládačky a manipulativní skládačky, papírové škrabošky, skateboardy, brusle, stříkací vodní hračky, míče - zejména míče na hřiště, míče na fotbal, baseball, košíkovou, baseballové rukavice, plavidla pro rekreační účely, porézní plováky pro rekreační účely, surfová prkna, plovací desky pro rekreační účely, plovací ploutve, pistole jako dětské hračky, dětské nádobíčko, dětské lavičky, ozdoby na vánoční stromček.

(511) 16, 25, 28  
(210) O 175261

(111) **255553**  
(220) 24.01.2002  
(320) 24.01.2002  
(442) 11.09.2002  
(151) 28.07.2003  
(180) 24.01.2012  
(540)

### SKALICE

- (730) Vlček, spol. s r. o., Kotkovská 84/74, Plzeň, Česká republika
- (740) JUDr. Kupka Miroslav, patentový zástupce, Spalova 2261, Rakovník
- (510) (6) kovové kanalizační materiály; (19) nekovové

kanalizační materiály; (40) zpracování a úprava kovových a nekovových kanalizačních materiálů.

(511) 6, 19, 40  
(210) O 175822

(111) **255555**  
(220) 30.01.2002  
(320) 30.01.2002  
(442) 15.01.2003  
(151) 28.07.2003  
(180) 30.01.2012  
(540)



- (730) MARKRABSTVÍ LAŠSKÉ s.r.o., Malenovice 129, Česká republika
- (740) Větrovský Zdeněk, Sokola Tůmy č.1, Ostrava 9
- (510) (28) hry, hračky, potřeby pro gymnastiku a sport, vánoční ozdoby; (29) maso, ryby, drůbež, zvěřina, masové výtahy, ovoce a zelenina konzervovaná, sušená a zavařená, želé džemy, kompoty, vejce, mléko, mléčné výrobky, oleje a tuky jedlé; (32) piva, minerální vody, šumivé nápoje, jiné nealkoholické nápoje, nápoje a šťávy ovocné, sirupy a jiné přípravky k zhotovování nápojů; (33) alkoholické nápoje (s výjimkou pív); (34) tabák, potřeby pro kuřáky, zápalky; (35) propagační činnost, pomoc při řízení obchodní činnosti, obchodní administrativa, kancelářské práce; (36) pojištění, finanční služby, peněžní služby, správa a pronájem nemovitostí; (41) výchovné akce, školicí akce, zábavné akce, společenské akce, sportovní a kulturní aktivity, klubové aktivity; (43) služby zajišťující stravování a nápoje, dočasné ubytování.
- (511) 28, 29, 32, 33, 34, 35, 36, 41, 43  
(210) O 176135

(111) **255559**  
(220) 01.02.2002  
(320) 01.02.2002  
(442) 13.11.2002  
(151) 28.07.2003  
(180) 01.02.2012  
(540)

### SIMONE

- (730) SIMONE Research Group s.r.o., Křenova 438/11, Praha 6, Česká republika
- (740) Lukajová Dana, patentový zástupce, Advokátní a patentová kancelář Vyskočil, Krošlák a spol., Petráská 12, Praha 1
- (510) (9) programové vybavení pro počítače s výjimkou her a videoher, elektronické databáze, software pro řízení přepravy a distribuce plynu, software pro monitorování systémů, optimalizační software, softwarové simulační modely v oblasti řízení přepravy a distribuce plynu, grafický software, programové vybavení pro informační technologie a pro komunikaci, programové vybavení umožňující elektronické obchodování, programové vybavení umožňující obchodní styk prostřednictvím počítačů, nosiče software nahrané i nenahrané s výjimkou her, videoher a nabídky zábavy on line, databázové produkty v elektronické podobě, systémy informačních technologií (výrobky hardware a software) zařazené ve třídě 9, systémy elektronické, informace a záznamy v elektronické podobě, data, databáze, informační produkty v

elektronické podobě, periodika a knihy v elektronické podobě, počítače, adaptéry k počítačům, náhradní díly k počítačům, počítačové periferie, počítačové paměti, zařízení pro zpracování informací, tiskárny, integrované obvody, tištěné obvody, magnetické disky, optické disky, čtecí zařízení magnetických nebo optických disků, kompaktní disky; (41) výchovná a vzdělávací činnost, odborná školicí činnost, výstavy nekomerční, semináře, kurzy; (42) návrh a vývoj programového vybavení, instalace počítačových programů, aktualizace počítačových programů, tvorba software, údržba software, programování počítačů, pronájem software, technické studie a výzkum a vývoj v oblasti počítačů a programového vybavení, základní a aplikovaný výzkum v oblasti informačních technologií, výzkum a vývoj software pro řízení přepravy a distribuce plynu, poradenství v oblasti řízení a simulování fyzikálních procesů, poradenství v oblasti programování a výpočetní techniky a informačních technologií, Know-how pro oblast řízení přepravy a distribuce plynu.

(511) 9, 41, 42  
(210) O 176297

(111) **255565**  
(220) 08.02.2002  
(320) 08.02.2002  
(442) 11.09.2002  
(151) 28.07.2003  
(180) 08.02.2012  
(540)



(730) **Krents and Son, spol. s r. o.**, Baarova 1/395, Praha 4, Česká republika  
(740) JUDr. Matějka Jan, Advokátní a patentová kancelář Čermák, Hořejš, Myslíl, Národní 32, Praha 1  
(510) (3) kosmetické a voňavkářské přípravky, přípravky do koupele, zejména soli a pěny, pleťové krémy, přípravky pro péči o vlasy a zuby, toaletní mýdla; (5) zvěrolékařské, hygienické, dezinfekční a antibakteriální přípravky, fermenty pro farmaceutické účely, dietetické potraviny a výživové doplňky pro lékařské účely, dietní potraviny pro nemocné a děti, obvazy, obinadla a náplasti, bylinné čaje pro lékařské účely, cukrovinky a minerální vody s léčivými přísadami - vše v rámci této třídy; (29) potravinové doplňky ve formě kapslí, želatinových tobolek, tablet, prášků, rozpustných nápojů, přísad do potravin, všechny tyto výrobky s obsahem bohaté směsi aktivních látek z krevní plasmy odolných sibiřských jelenů-maralů s vysokým biologickým účinkem; (32) piva, minerální vody, šumivé nápoje a jiné nápoje nealkoholické, nápoje a šťávy ovocné, sirupy a jiné přípravky ke zhotovování nápojů.

(511) 3, 29, 32  
(210) O 176574

(111) **255566**  
(220) 11.02.2002  
(320) 11.02.2002  
(442) 11.09.2002  
(151) 28.07.2003  
(180) 11.02.2012

(540)

**A3  
SPORT**

(730) **Ing. Miroslav Škopek**, Slovanské údolí 28, Plzeň, Česká republika  
(740) Langrová Irena, Skrétova 48, Plzeň  
(510) (9) brýle pro sportovní disciplíny, vybavení pro potápění; (12) sportovní lodě, jízdní a tréninková kola; (16) tiskoviny, periodické a neperiodické publikace, obalové materiály z papíru, kartonu a plastických hmot, psací potřeby, držáky na psací potřeby, kalendáře, knihy, ubrousky, záložky, pohlednice, poznámkové bloky, poutače, reklamní tabule, reklamní předměty spadající do tř. 16, stojany na fotografie a razítka, obaly na nosiče informací; (18) batohy, sportovní tašky; (28) lyže a jejich vybavení, posilovací stroje a zařízení, míče a ostatní kouče, veškeré sportovní rakety, síť, sportovní ochranné rukavice a chrániče, vosky pro sportovní činnosti, brýle pro sportovní disciplíny, golfové potřeby, vybavení pro hokej, které obsahuje tato třída, trenážery a posilovací stroje, přístroje pro tělesná cvičení, sáně a brusle ve všech modifikacích.  
(511) 9, 12, 16, 18, 28  
(210) O 176604

(111) **255575**  
(220) 24.02.2002  
(320) 24.02.2002  
(442) 16.04.2003  
(151) 28.07.2003  
(180) 24.02.2012  
(540)

## POHODA

(730) **ORA PRINT, a.s.**, Václavské náměstí 802/56, Praha 1, Česká republika  
(740) Ing. Vandělková Jana, Bohemia Patent, Petrská 12, Praha 1  
(510) (16) periodické a neperiodické publikace s výjimkou manuálů a návodů pro použití software, knihy, časopisy, brožury, fotografie, plakáty, pohledy, kalendáře, samolepky, obtisky, papírové a umělohmotné tašky, tužky, pera a pastelky, papírové obaly všeho druhu, papírové ubrousky a ubrusy, papírové vlajky, informační a reklamní produkty v papírové formě, data a databáze obecně na papírových nosičích, písma pro tiskárny, štočky, umělecké nebo ozdobné předměty z papíru; (41) nakladatelství a vydavatelství periodických a neperiodických publikací v tištěné i elektronické podobě, zprostředkování výchovné a zábavní činnosti, zprostředkování kulturních a uměleckých akcí, setkání, výstav, soutěží, přednášek, výchovně zábavní služby knižního klubu, tvorba pořadů pro rozhlasové a televizní vysílání, ediční činnost, publikační činnost, nahrávání nosičů zvukových nebo obrazové zvukových, půjčování nahraných zvukových a nebo obrazové zvukových záznamů.

(511) 16, 41  
(210) O 177073

(111) **255576**  
(220) 24.02.2002  
(320) 24.02.2002  
(442) 16.04.2003

(151) 28.07.2003

(180) 24.02.2012

(540) **POHODA POJIŠTĚNCE**(730) **ORA PRINT, a.s.**, Václavské náměstí 802/56, Praha 1, Česká republika

(740) Ing. Vanděliková Jana, Bohemia Patent, Petráská 12, Praha 1

(510) (16) periodické a neperiodické publikace s výjimkou manuálů a návodů pro použití software, knihy, časopisy, brožury, fotografie, plakáty, pohledy, kalendáře, samolepky, obtisky, papírové a umělohmotné tašky, tužky, pera a pastelky, papírové obaly všeho druhu, papírové ubrusy, papírové vložky, informační a reklamní produkty v papírové formě, data a databáze obecně na papírových nosičích, písmena pro tiskárny, štočky, umělecké nebo ozdobné předměty z papíru; (41) nakladatelství a vydavatelství periodických a neperiodických publikací v tištěné i elektronické podobě, zprostředkování výchovné a zábavní činnosti, zprostředkování kulturních a uměleckých akcí, setkání, výstav, soutěží, přednášek, výchovně zábavné služby knižního klubu, tvorba pořadů pro rozhlasové a televizní vysílání, ediční činnost, publikační činnost, nahrávání nosičů zvukových nebo obrazové zvukových, půjčování nahraných zvukových a nebo obrazové zvukových záznamů.

(511) 16, 41

(210) O 177074

(111) **255585**

(220) 07.03.2002

(320) 07.03.2002

(442) 17.07.2002

(151) 28.07.2003

(180) 07.03.2012

(540) **UNICAT**(730) **CATEGORY, s.r.o.**, Vídeňská 125, Brno, Česká republika

(510) (9) elektrické dráty, elektrické kabely, elektrické spojky, svorky, konektory, materiály na elektrické vedení, elektrické vedení, hlásiče elektrické, indikátory, identifikační obaly pro elektrické dráty, identifikační vlákna pro elektrické dráty, spojky pro elektrické kabely, elektrotechnické koncovky, konektory, měděný drát izolovaný, optická vlákna, vodiče ve tvaru vláken, optické přístroje a nástroje, rozvodné panely, rozvodné panely elektřiny, rozvodné skříně, skříně rozvaděče elektřiny, elektroinstalační potrubí, kabelážní systémy, dálková propojení městského a meziměstského charakteru realizovaná kabelovým spojem.

(511) 9

(210) O 177479

(111) **255599**

(220) 28.03.2002

(320) 28.03.2002

(442) 14.08.2002

(151) 28.07.2003

(180) 28.03.2012

(540) **LES AMBASSADEURS**(730) **DALIBOR - správa majetku s.r.o.**, Krajinská 8, České Budějovice, Česká republika

(510) (14) drahé kovy a z nich vyrobené, legované nebo pokovené zboží, drahé kameny, klenotnické zboží, šperky, hodiny a čas měřící nástroje a jejich díly; (37) opravy a údržba hodin a ostatních čas měřících zařízení, šperků, jídelních přístrojů a stolního nádobí.

(511) 14, 37

(210) O 178343

(111) **255601**

(220) 29.03.2002

(320) 29.03.2002

(442) 11.09.2002

(151) 28.07.2003

(180) 29.03.2012

(540)

**NO EXESS**(730) **FRANCE-TCHECOSLOVAQUIE spol. s r. o.**,

Hubičkova 1112/3, Praha 4, Česká republika

(740) JUDr. Aleš Zábrš, advokát a patentový zástupce, Na Beránce 2, Praha 6

(510) (18) kůže, imitace kůže, kufry, zavazadla, deštníky, slunečníky a hole; (25) obuv a kloboučnické zboží všeho druhu, zejména obuv a kloboučnické zboží pro mládež a sport; (35) poskytování pomoci při provozu obchodu, obstaravatelská a zprostředkovatelská činnost v oblasti obchodu, inzertní a reklamní činnost, obchodní administrativa.

(511) 18, 25, 35

(210) O 178436

(111) **255602**

(220) 29.03.2002

(320) 29.03.2002

(442) 11.09.2002

(151) 28.07.2003

(180) 29.03.2012

(540)

**EXESS**(730) **FRANCE-TCHECOSLOVAQUIE spol. s r. o.**,

Hubičkova 1112/3, Praha 4, Česká republika

(740) JUDr. Aleš Zábrš, advokát a patentový zástupce, Na Beránce 2, Praha 6

(510) (18) kůže, imitace kůže, kufry, zavazadla, deštníky, slunečníky a hole; (25) obuv a kloboučnické zboží všeho druhu, zejména obuv a kloboučnické zboží pro mládež a sport; (35) poskytování pomoci při provozu obchodu, obstaravatelská a zprostředkovatelská činnost v oblasti obchodu, inzertní a reklamní činnost, obchodní administrativa.

(511) 18, 25, 35

(210) O 178441

(111) **255611**

(220) 16.04.2002

(320) 16.04.2002

(442) 13.11.2002

(151) 28.07.2003

(180) 16.04.2012

(540)

**RIDE**(730) **Ride Snowboard Company**, 19215 Vashon Highway SW, Vashon, Washington, Spojené státy americké, Washington

(740) JUDr. Kalenský Petr, Společná advokátní kancelář Všecka a partneři, Hálkova 2, Praha 2

(510) (18) kufry a zavazadla; (25) oděvy, obuv, kloboučnické zboží; (28) potřeby pro sport.

(511) 18, 25, 28

(210) O 178913

(111) **255612**

(220) 16.04.2002

(320) 16.04.2002

(442) 11.09.2002

(151) 28.07.2003

(180) 16.04.2012

(540)

**MORROW**(730) **Ride Snowboard Company**, 19215 Vashon, Highway SW, Vashon, Washington, Spojené státy americké, Washington

(740) JUDr. Kalenský Petr, Společná advokátní kancelář Všečtečka a partneři, Hálkova 2, Praha 2

(510) (18) kufry a zavazadla; (25) oděvy, obuv, kloboučnické zboží; (28) potřeby pro sport.

(511) 18, 25, 28

(210) O 178914

(111) **255615**

(220) 17.04.2002

(320) 17.04.2002

(442) 14.08.2002

(151) 28.07.2003

(180) 17.04.2012

(540)

**ABSOLON**(730) **Jaroslav Fulnek**, Koptivnice čp. 194, Koptivnice - Lubina, Česká republika

(740) Ing. Rylková Iva, Polská 1525, Ostrava-Poruba

(510) (33) vína.

(511) 33

(210) O 178952

(111) **255617**

(220) 22.04.2002

(320) 19.12.2001

(442) 13.11.2002

(151) 28.07.2003

(180) 22.04.2012

(540)

**ALASKA**(730) **RADOMA, spol. s r.o.**, Vážska 32, Bratislava, Slovenská republika

(740) Dipl. Ing. Jiří Chlustina, Unipatent, Jana Masaryka 43-47, Praha 2

(510) (14) hodinky, budíky, nástěnné hodiny; (17) igelitové tašky, lepicí pásy (nálepky) kromě pásek pro léčebné účely a kromě pásek pro kancelářské účely a pro domácnost; (18) slunečníky; (21) termotašky, odpadkové koše, rukavice (chňapky); (24) textilie, ručníky; (25) trička, polokošile, mikiny, zástěry, čapky, čapky se štítkem; (28) hračky, autička, plyšové a umělohmotné hračky, maskoty; (29) maso, ryby, drůbež, měkkýši, korýši, zvěřina, masové výtažky, mražené a chlazené rybí výrobky, zelenina a ovoce mražené, konzervované, sušené, vařené, rosoly, zavařeniny, vejce, mléko a jiné mléčné výrobky včetně mléčných nápojů, mražené mléčné krémy, jedlé oleje a tuky, konzervované potraviny zařazené ve třídě 29, zelenina naložená v octě, lahůdkové výrobky, mražené polotovary a hotová jídla v rámci této třídy; (30) káva, čaj, kakao, rýže, tapioka, kávové náhražky, mouka a obilné výrobky určené pro lidskou výživu, nápoje z kávy, kakaa, čokolády, chléb, suchary, sušenky, jemné pečivo, cukrovinky, zmrzlina, med, sirup z melasy, kvasnice, prášek do pečiva, sůl, pepř, ocet, chuťové omáčky, koření, led, konzervované potraviny zařazené ve třídě 30; (34) zapalovače; (35) reklamní činnost, organizování reklamních výstav, organizování ochutnávek (předvádění zboží), prezentace firmy, organizování mediálních kampaní; (41) organizování soutěží.

(511) 14, 17, 18, 21, 24, 25, 28, 29, 30, 34, 35, 41

(210) O 179120

(111) **255618**

(220) 23.04.2002

(320) 23.04.2002

(442) 16.04.2003

(151) 28.07.2003

(180) 23.04.2012

(540) **Proč Proenzi? Pohyb bez bolesti!**(730) **PHARMA UNITED INC.**, 255 Keele St., Toronto, Ontario, Kanada

(740) Dipl. Ing. Jiří Chlustina, Unipatent, Jana Masaryka 43-47, Praha 2

(510) (3) přípravky prací a bělicí, čistící, lešticí, odmašťovací, mýdlo, výrobky kosmetické, zejména krémy, tělová mléka, výrobky voňavkářské, zejména parfémy, toaletní vody, éterické oleje, vodičky a barvy na vlasy, zubní pasty, ústní vody a prášky na zuby, osobní a ústní deodoranty, vlasové přípravky; (5) výrobky veterinářské, hygienické, dietetické pro děti a nemocné, výrobky chemické pro účely lékařské, multivitaminové přípravky a nápoje pro léčebné účely, potravinové doplňky k léčebným účelům, podpůrné dietetické prostředky, náplasti, obvazový materiál, prostředky dezinfekční, k hubení rostlinných a živočišných škůdců, antiparazitní látky; (25) oděvy, obuv, trepky, plavky, spodní prádlo.

(511) 3, 5, 25

(210) O 179144

(111) **255632**

(220) 21.05.2002

(320) 21.05.2002

(442) 16.04.2003

(151) 28.07.2003

(180) 21.05.2012

(540)

**Pohoda**  
pojištění(730) **ORA PRINT, a.s.**, Václavské náměstí 802/56, Praha 1, Česká republika

(740) Ing. Vandělková Jana, Bohemia Patent, Petrská 12, Praha 1

(510) (16) periodické a neperiodické publikace s výjimkou manuálů a návodů pro použití software, knihy, časopisy, brožury, fotografie, plakáty, pohledy, kalendáře, samolepky, obtisky, papírové a umělohmotné tašky, tužky, pera a pastelky, papírové obaly všeho druhu, papírové ubrusy a ubrusy, papírové vlajky, informační a reklamní produkty v papírové formě, data a databáze obecně na papírových nosičích, písma pro tiskárny, štočky, umělecké nebo ozdobné předměty z papíru; (41) nakladatelství a vydavatelství periodických a neperiodických publikací v tištěné i elektronické podobě, zprostředkování výchovné a zábavní činnosti, zprostředkování kulturních a uměleckých akcí, setkání, výstav, soutěží, přednášek, výchovně zábavné služby knižního klubu, tvorba pořadů pro rozhlasové a televizní vysílání, ediční činnost, publikační činnost, nahrávání nosičů zvukových nebo obrazové zvukových, půjčování nahraných zvukových a nebo obrazové zvukových záznamů.

(511) 16, 41

(210) O 179998

(111) **255645**

(220) 31.05.2002

(320) 31.05.2002  
 (442) 16.04.2003  
 (151) 28.07.2003  
 (180) 31.05.2012  
 (540)

# web4u

- (730) **Web4U s.r.o.**, Tyršova 551, Jindřichův Hradec II, Česká republika
- (740) Ing. Michálek Zdeněk, Francouzská 1186, Kopřivnice
- (510) (35) poradenské a konzultační služby v oblasti reklamy na Internetu, reklama na Internetu, zajištění reklamních kampaní, obchodní management a podnikatelské poradenství, odborné obchodní poradenství, poskytování informací a jiných informačních produktů všeho druhu - komerční informační kancelář, poskytování multimediálních obchodních informací, komerční využití Internetu v oblastech komerčních internetových médií a vyhledávacích služeb, on-line inzerce, prezentace uživatelů na stránkách World Wide Web v počítačové síti Internet, systemizace informací do počítačových databází, konzultační a analytická činnost v oblasti automatizovaného zpracování dat, zaslání reklamních materiálů zákazníkům; (37) počítačové vybavení - montáž údržba a opravy; (38) zřizování a provoz WWW a FTP serverů, pronájem zařízení připojeného k síti Internet; (42) konzultace a poradenství v oblasti IT, návrh programového vybavení, aktualizace programového vybavení, údržba programového vybavení, programování počítačů, pronájem doby přístupu k databázi, podpora rozvoje komerčního využití Internetu i jiných počítačových, datových a komunikačních sítí navrhováním a vývojem software, tvorba systémů pro elektronické obchodování včetně příslušného software a hardware, know-how pro oblast elektronického obchodování a informačních technologií, programování internetových databázových systémů a internetových aplikací, programování multimediálních aplikací, vytváření a modelování 3D animací a interaktivních grafických programů, tvorba multimediálních dokumentů, prezentací, aplikací, katalogů apod., konstrukce WWW prezentací a řešení WWW serverů, počítačové animace a vizualizace, programové projekty, tvorba informačních databází, elektronických časopisů, periodik, knih.
- (511) 35, 37, 38, 42  
 (210) O 180331

(111) **255657**  
 (220) 10.06.2002  
 (320) 10.06.2002  
 (442) 16.10.2002  
 (151) 28.07.2003  
 (180) 10.06.2012  
 (540)

## MIKA-OXY-GEL

- (730) **MIKA a. s.**, Skalka 1858, Česká Třebová, Česká republika
- (740) Ing. Čmejla Vladimír, patentový zástupce, Rašínovo nábř. 54, Praha 2
- (510) (1) chemické výrobky určené pro průmysl, řezné kapaliny, separační přípravky, nemrznoucí chladicí kapaliny, nemrznoucí kapaliny do ostříkovačů vozidel, přípravky pro čištění a údržbu fasád a obkladů; (3) přípravky pro snadné rozčesávání vlasů, přípravky pro snadnou úpravu vlasů, zubní pasty, zubní gely, ústní vody, regenerační přípravky, tělové krémy, opalovací přípravky, přípravky a emulze po opalování, masážní přípravky; (5) desinfekční prostředky pro hygienické a lékařské použití.

(511) 1, 3, 5  
 (210) O 180731

(111) **255658**  
 (220) 10.06.2002  
 (320) 10.06.2002  
 (442) 16.10.2002  
 (151) 28.07.2003  
 (180) 10.06.2012  
 (540)

## ULTRA-OXY-GEL

- (730) **MIKA a. s.**, Skalka 1858, Česká Třebová, Česká republika
- (740) Ing. Čmejla Vladimír, patentový zástupce, Rašínovo nábř. 54, Praha 2
- (510) (1) chemické výrobky určené pro průmysl, řezné kapaliny, separační přípravky, nemrznoucí chladicí kapaliny, nemrznoucí kapaliny do ostříkovačů vozidel, přípravky pro čištění a údržbu fasád a obkladů; (3) přípravky pro snadné rozčesávání vlasů, přípravky pro snadnou úpravu vlasů, zubní pasty, zubní gely, ústní vody, regenerační přípravky, tělové krémy, opalovací přípravky, přípravky a emulze po opalování, masážní přípravky; (5) desinfekční prostředky pro hygienické a lékařské použití.
- (511) 1, 3, 5  
 (210) O 180732

(111) **255681**  
 (220) 26.06.2002  
 (320) 26.06.2002  
 (442) 13.11.2002  
 (151) 28.07.2003  
 (180) 26.06.2012  
 (540)



- (730) **Liptovská mliekař, a.s.**, 1. mája 124, Liptovský Mikuláš, Slovenská republika
- (740) Ing. Kania František, Patentová kancelář Kania, Sedlák, Smola, Mendlovo nám. 1a, Brno
- (510) (29) maso, ryby, drůbež, zvěřina, paštiky, masové výtažky, ovoce a zelenina konzervované, sušené a zavařené, želé, džemy, kompoty, vejce, ovocné protlaky, mléko a mléčné výrobky, oleje a tuky jedlé, ovocné dřeně; (30) káva, kakao, cukr, rýže, kávové náhražky, mouka a výrobky z obilí, chléb, pečárenské a cukrářské výrobky všeho druhu, jako dorty, koláče, marcipán, pečivo jemné, perníky, medovníky, suchary, zákusky apod., med, sirup melasový, droždí pro kynutí, sůl, hořčice, ocet, omáčky, kečup, koření, zmrzlina, led pro osvěžení; (31) výrobky zemědělské, zahradnické a lesní, čerstvé ovoce a zelenina.
- (590) Barevná  
 (511) 29, 30, 31  
 (210) O 181419

(111) **255683**  
 (220) 28.06.2002  
 (320) 28.06.2002  
 (442) 16.04.2003  
 (151) 28.07.2003  
 (180) 28.06.2012  
 (540)

**Get more out of life**

- (730) **T-Mobile Czech Republic a.s.**, Londýnská 730,  
Praha 2, Česká republika (220) 28.06.2002  
(320) 28.06.2002  
(740) JUDr. Ing. Jerman Václav, advokát, Boloňská 302/28,  
Praha 10 - H.Měcholupy (442) 16.04.2003  
(151) 28.07.2003  
(510) (9) aparáty pro záznam, převod, reprodukci zvuku nebo  
obrazu, telefonní přístroje, mobilní telefony, ostatní  
(180) 28.06.2012  
(540)



Žijte naplno

- (730) **T-Mobile Czech Republic a.s.**, Londýnská 730,  
Praha 2, Česká republika  
(740) JUDr. Ing. Jerman Václav, advokát, Boloňská 302/28,  
Praha 10 - H.Měcholupy  
(510) (9) aparáty pro záznam, převod, reprodukci zvuku nebo  
obrazu, telefonní přístroje, mobilní telefony, ostatní  
komunikační výrobky, technika a zařízení, spadající do  
této třídy, radiotelefonní zařízení, telefonní sluchátka,  
telefonní mikrofony, telekomunikační vysílací zařízení,  
vysílačky, telekomunikační vysílače, telefonní  
záznamníky, hlasové schránky, faxy, faxovací přístroje,  
nabíječky pro elektrické baterie, akumulátorové nabíječky,  
mikrofony, telefonní dráty, přístroje pro zpracování  
informací a počítače včetně jejich jednotlivých součástí a  
náhradních dílů ze třídy 9, modemy, paměti počítačové,  
počítače, počítačové periferie, periferní zařízení počítačů,  
procesory, (centrální procesorové jednotky), počítačové  
programy (nahrané), počítačový software (nahraný),  
nosiče dat magnetické, nosiče dat optické, čipy, karty s  
pamětí nebo s mikroprocesorem, kompaktní optické disky,  
CD ROM, magnetické disky, data, databáze, databázové  
produkty a jiné informace, záznamy a informační produkty  
v elektronických, datových, informačních a  
telekomunikačních sítích všeho druhu a na nosičích dat  
všeho druhu, s výjimkou papírových nosičů ze třídy 16,  
elektronické sítě, přístroje pro nahrávání zvuku, přístroje  
pro reprodukci zvuku, kompaktní disky (audio, video),  
nahrané zvukové a obrazové nosiče (pro účely reklamy,  
marketingu a propagace), automaty hudební, automaty  
prodejní, reklamní přístroje na střídavé obrazy, reklamní  
světelné přístroje; (16) výrobky z papíru, lepenky a z  
plastických hmot zařazené ve třídě 16 pro reklamní,  
marketingové a propagační účely, kancelářské potřeby pro  
reklamní, marketingové a propagační účely, tiskoviny,  
časopisy (periodika), knihy, prospekty, databáze a  
databázové produkty v papírové formě; (35) reklama,  
propagace, reklamní materiály - pronájem, reklamní  
materiály (rozšiřování zákazníkům - letáky, prospekty,  
tisky, vzorky), reklamní nebo inzertní materiály (jejich  
rozšiřování), reklamní texty (vydávání, zveřejňování,  
oznámení, vyhlášení, publikování), informace obchodní  
nebo podnikatelské, systemizace informací do  
počítačových databází, odborné obchodní poradenství,  
konzultační a zprostředkovací služby obchodní, telefonní  
služby (telefonní vzkazy, dotazy) pro nepřítomné; (36)  
leasing, nákup na splátky; (37) výstavba veřejné mobilní  
telekomunikační sítě, telefony (instalace); (38) spoje  
(komunikace), provoz veřejné mobilní telekomunikační a  
datové sítě, elektronická pošta, připojení k mezinárodní  
síti Internet, služby na Internetu, zejména přístup k síti  
Internet, včetně vysokorychlostního a přenos hlasové  
služby přes internetový protokol, komunikace (telefonní),  
počítačová komunikace, posílání (výměna) informací a  
zpráv, půjčování telekomunikačních zařízení, telefonické  
služby, telekomunikační informace, telekomunikace,  
telekomunikační služby, pronájem zařízení pro přenos  
informací, poradenství v oblasti telekomunikací,  
zprostředkovatelská činnost v oblasti telekomunikací; (41)  
vydávání knih a časopisů, informace o možnostech  
vzdělání, výchovy, zábavy, sportovních a kulturních  
aktivit, organizování soutěží (zábavných, vzdělávacích),  
organizování sportovních soutěží, vzdělávací informace;  
(42) pronájem počítačového software, pronájem počítačů,  
poradenství v oblasti počítačového hardware, poradenství v  
oblasti informační technologie.  
(511) 9, 16, 35, 36, 37, 38, 41, 42  
(210) O 181456
- 
- (111) **255684**

informací, poradenství v oblasti telekomunikací, zprostředkovatelská činnost v oblasti telekomunikací; (41) vydávání knih a časopisů, informace o možnostech vzdělání, výchovy, zábavy, sportovních a kulturních aktivit, organizování soutěží (zábavných, vzdělávacích), organizování sportovních soutěží, vzdělávací informace; (42) pronájem počítačového software, pronájem počítačů, poradenství v oblasti počítačového hardware, poradenství v oblasti informační technologie.

- (511) 9, 16, 35, 36, 37, 38, 41, 42  
(210) O 181457

- (111) **255685**  
(220) 28.06.2002  
(320) 28.06.2002  
(442) 16.04.2003  
(151) 28.07.2003  
(180) 28.06.2012  
(540)



Get more

- (730) **T-Mobile Czech Republic a.s.**, Londýnská 730, Praha 2, Česká republika  
(740) JUDr. Ing. Jerman Václav, advokát, Boloňská 302/28, Praha 10 - H.Měcholupy  
(510) (9) aparáty pro záznam, převod, reprodukci zvuku nebo obrazu, telefonní přístroje, mobilní telefony, ostatní komunikační výrobky, technika a zařízení, spadající do této třídy, radiotelefonní zařízení, telefonní sluchátka, telefonní mikrofony, telekomunikační vysílací zařízení, vysílačky, telekomunikační vysílače, telefonní záznamníky, hlasové schránky, faxy, faxovací přístroje, nabíječky pro elektrické baterie, akumulátorové nabíječky, mikrofony, telefonní dráty, přístroje pro zpracování informací a počítače včetně jejich jednotlivých součástí a náhradních dílů ze třídy 9, modemy, paměti počítačové, počítače, počítačové periferie, periferní zařízení počítačů, procesory, (centrální procesorové jednotky), počítačové programy (nahrané), počítačový software (nahraný), nosiče dat magnetické, nosiče dat optické, čipy, karty s pamětí nebo s mikroprocesorem, kompaktní optické disky, CD ROM, magnetické disky, data, databáze, databázové produkty a jiné informace, záznamy a informační produkty v elektronických, datových, informačních a telekomunikačních sítích všeho druhu a na nosičích dat všeho druhu, s výjimkou papírových nosičů ze třídy 16, elektronické sítě, přístroje pro nahrávání zvuku, přístroje pro reprodukci zvuku, kompaktní disky (audio, video), nahrané zvukové a obrazové nosiče (pro účely reklamy, marketingu a propagace), automaty hudební, automaty prodejní, reklamní přístroje na střídavé obrazy, reklamní světelné přístroje; (16) výrobky z papíru, lepenky a z plastických hmot zařazené ve třídě 16 pro reklamní, marketingové a propagační účely, kancelářské potřeby pro reklamní, marketingové a propagační účely, tiskoviny, časopisy (periodika), knihy, prospekty, databáze a databázové produkty v papírové formě; (35) reklama, propagace, reklamní materiály - pronájem, reklamní materiály (rozšiřování zákazníkům - letáky, prospekty, tisky, vzorky), reklamní nebo inzertní materiály (jejich rozšiřování), reklamní texty (vydávání, zveřejňování, oznámení, vyhlášení, publikování), informace obchodní nebo podnikatelské, systemizace informací do

počítačových databází, odborné obchodní poradenství, konzultační a zprostředkovací služby obchodní, telefonní služby (telefonní vzkazy, dotazy) pro nepřítomné; (36) leasing, nákup na splátky; (37) výstavba veřejné mobilní telekomunikační sítě, telefony (instalace); (38) spoje (komunikace), provoz veřejné mobilní telekomunikační a datové sítě, elektronická pošta, připojení k mezinárodní síti Internet, služby na Internetu, zejména přístup k síti Internet, včetně vysokorychlostního a přenos hlasové služby přes internetový protokol, komunikace (telefonní), počítačová komunikace, posílání (výměna) informací a zpráv, půjčování telekomunikačních zařízení, telefonické služby, telekomunikační informace, telekomunikace, telekomunikační služby, pronájem zařízení pro přenos informací, poradenství v oblasti telekomunikací, zprostředkovatelská činnost v oblasti telekomunikací; (41) vydávání knih a časopisů, informace o možnostech vzdělání, výchovy, zábavy, sportovních a kulturních aktivit, organizování soutěží (zábavných, vzdělávacích), organizování sportovních soutěží, vzdělávací informace; (42) pronájem počítačového software, pronájem počítačů, poradenství v oblasti počítačového hardware, poradenství v oblasti informační technologie.

- (511) 9, 16, 35, 36, 37, 38, 41, 42  
(210) O 181458

- (111) **255686**  
(220) 28.06.2002  
(320) 28.06.2002  
(442) 16.04.2003  
(151) 28.07.2003  
(180) 28.06.2012  
(540)



Get more out of life

- (730) **T-Mobile Czech Republic a.s.**, Londýnská 730, Praha 2, Česká republika  
(740) JUDr. Ing. Jerman Václav, advokát, Boloňská 302/28, Praha 10 - H.Měcholupy  
(510) (9) aparáty pro záznam, převod, reprodukci zvuku nebo obrazu, telefonní přístroje, mobilní telefony, ostatní komunikační výrobky, technika a zařízení, spadající do této třídy, radiotelefonní zařízení, telefonní sluchátka, telefonní mikrofony, telekomunikační vysílací zařízení, vysílačky, telekomunikační vysílače, telefonní záznamníky, hlasové schránky, faxy, faxovací přístroje, nabíječky pro elektrické baterie, akumulátorové nabíječky, mikrofony, telefonní dráty, přístroje pro zpracování informací a počítače včetně jejich jednotlivých součástí a náhradních dílů ze třídy 9, modemy, paměti počítačové, počítače, počítačové periferie, periferní zařízení počítačů, procesory, (centrální procesorové jednotky), počítačové programy (nahrané), počítačový software (nahraný), nosiče dat magnetické, nosiče dat optické, čipy, karty s pamětí nebo s mikroprocesorem, kompaktní optické disky, CD ROM, magnetické disky, data, databáze, databázové produkty a jiné informace, záznamy a informační produkty v elektronických, datových, informačních a telekomunikačních sítích všeho druhu a na nosičích dat všeho druhu, s výjimkou papírových nosičů ze třídy 16, elektronické sítě, přístroje pro nahrávání zvuku, přístroje pro reprodukci zvuku, kompaktní disky (audio, video), nahrané zvukové a obrazové nosiče (pro účely reklamy,

marketingu a propagace), automaty hudební, automaty prodejní, reklamní přístroje na střídavé obrazy, reklamní světelné přístroje; (16) výrobky z papíru, lepenky a z plastických hmot zařazené ve třídě 16 pro reklamní, marketingové a propagační účely, kancelářské potřeby pro reklamní, marketingové a propagační účely, tiskoviny, časopisy (periodika), knihy, prospekty, databáze a databázové produkty v papírové formě; (35) reklama, propagace, reklamní materiály - pronájem, reklamní materiály (rozšiřování zákazníkům - letáky, prospekty, tisky, vzorky), reklamní nebo inzertní materiály (jejich rozšiřování), reklamní texty (vydávání, zveřejňování, oznámení, vyhlášení, publikování), informace obchodní nebo podnikatelské, systemizace informací do počítačových databází, odborné obchodní poradenství, konzultační a zprostředkovací služby obchodní, telefonní služby (telefonní vzkazy, dotazy) pro nepřítomné; (36) leasing, nákup na splátky; (37) výstavba veřejné mobilní telekomunikační sítě, telefony (instalace); (38) spoje (komunikace), provoz veřejné mobilní telekomunikační a datové sítě, elektronická pošta, připojení k mezinárodní síti Internet, služby na Internetu, zejména přístup k síti Internet, včetně vysokorychlostního a přenos hlasové služby přes internetový protokol, komunikace (telefonní), počítačová komunikace, posílání (výměna) informací a zpráv, půjčování telekomunikačních zařízení, telefonické služby, telekomunikační informace, telekomunikace, telekomunikační služby, pronájem zařízení pro přenos informací, poradenství v oblasti telekomunikací, zprostředkovatelská činnost v oblasti telekomunikací; (41) vydávání knih a časopisů, informace o možnostech vzdělání, výchovy, zábavy, sportovních a kulturních aktivit, organizování soutěží (zábavných, vzdělávacích), organizování sportovních soutěží, vzdělávací informace; (42) pronájem počítačového software, pronájem počítačů, poradenství v oblasti počítačového hardware, poradenství v oblasti informační technologie.

(511) 9, 16, 35, 36, 37, 38, 41, 42

(210) O 181459

(111) **255718**

(220) 15.07.2002

(320) 15.07.2002

(442) 16.04.2003

(151) 28.07.2003

(180) 15.07.2012

(540)

**Extreme Tour**(730) **T-Mobile Czech Republic a.s.**, Londýnská 730, Praha 2, Česká republika

(740) JUDr. Ing. Jerman Václav, advokát, Boloňská 302/28, Praha 10 - H.Měcholupy

(510) (9) aparáty pro záznam, převod, reprodukci zvuku nebo obrazu, telefonní přístroje, mobilní telefony, ostatní komunikační výrobky, technika a zařízení, spadající do této třídy, radiotelefonní zařízení, telefonní sluchátka, telefonní mikrofony, telekomunikační vysílací zařízení, vysílačky, telekomunikační vysílače, telefonní záznamníky, hlasové schránky, faxy, faxovací přístroje, nabíječky pro elektrické baterie, akumulátorové nabíječky, mikrofony, telefonní dráty, přístroje pro zpracování informací a počítače včetně jejich jednotlivých součástí a náhradních dílů ze třídy 9, modemy, paměti počítačové, počítače, počítačové periferie, periferní zařízení počítačů, procesory, (centrální procesorové jednotky), počítačové programy (nahrané), počítačový software (nahráný), nosiče dat magnetické, nosiče dat optické, čipy, karty s pamětí nebo s mikroprocesorem, kompaktní optické disky, CD ROM, magnetické disky, data, databáze, databázové produkty a jiné informace, záznamy a informační produkty

v elektronických, datových, informačních a telekomunikačních sítích všeho druhu a na nosičích dat všeho druhu, s výjimkou papírových nosičů ze třídy 16 - elektronické sítě, přístroje pro nahrávání zvuku, přístroje pro reprodukci zvuku, kompaktní disky (audio, video), nahrané zvukové a obrazové nosiče (pro účely reklamy, marketingu a propagace), automaty hudební, automaty prodejní, reklamní přístroje na střídavé obrazy, reklamní světelné přístroje; (16) výrobky z papíru, lepenky a z plastických hmot zařazené ve třídě 16 pro reklamní, marketingové a propagační účely, kancelářské potřeby pro reklamní, marketingové a propagační účely, tiskoviny, časopisy (periodika), knihy, prospekty, databáze a databázové produkty v papírové formě; (35) reklama, propagace, reklamní materiály pronájem, reklamní materiály (rozšiřování zákazníkům - letáky, prospekty, tisky vzorky), reklamní nebo inzertní materiály (jejich rozšiřování), reklamní texty (vydávání, zveřejňování, oznámení, vyhlášení, publikování), informace obchodní nebo podnikatelské, systemizace informací do počítačových databází, odborné obchodní poradenství, konzultační a zprostředkovací služby v obchodě, telefonní služby (telefonní vzkazy, dotazy) pro nepřítomné; (36) leasing, nákup na splátky; (37) výstavba veřejné mobilní telekomunikační sítě, telefony (instalace); (38) spoje (komunikace), provoz veřejné mobilní telekomunikační a datové sítě, elektronická pošta, připojení k mezinárodní síti Internet, služby na Internetu, zejména přístup k síti Internet, včetně vysokorychlostního a přenos hlasové služby přes internetový protokol, komunikace (telefonní), počítačová komunikace, posílání (výměna) informací a zpráv, půjčování telekomunikačních zařízení, telefonické služby, telekomunikační informace, telekomunikace, telekomunikační služby, pronájem zařízení pro přenos informací, poradenství v oblasti telekomunikací, zprostředkovatelská činnost v oblasti telekomunikací; (41) vydávání knih a časopisů, informace o možnostech vzdělání, výchovy, zábavy, sportovních a kulturních aktivit, organizování soutěží (zábavných, vzdělávacích), organizování sportovních soutěží, vzdělávací informace; (42) pronájem počítačů, poradenství v oblasti počítačového hardware, poradenství v oblasti informační technologie.

(511) 9, 16, 35, 36, 37, 38, 41, 42

(210) O 181825

(111) **255719**

(220) 15.07.2002

(320) 15.07.2002

(442) 16.04.2003

(151) 28.07.2003

(180) 15.07.2012

(540)

**Twist Extreme Tour**(730) **T-Mobile Czech Republic a.s.**, Londýnská 730, Praha 2, Česká republika

(740) JUDr. Ing. Jerman Václav, advokát, Boloňská 302/28, Praha 10 - H.Měcholupy

(510) (9) aparáty pro záznam, převod, reprodukci zvuku nebo obrazu, telefonní přístroje, mobilní telefony, ostatní komunikační výrobky, technika a zařízení, spadající do této třídy, radiotelefonní zařízení, telefonní sluchátka, telefonní mikrofony, telekomunikační vysílací zařízení, vysílačky, telekomunikační vysílače, telefonní záznamníky, hlasové schránky, faxy, faxovací přístroje, nabíječky pro elektrické baterie, akumulátorové nabíječky, mikrofony, telefonní dráty, přístroje pro zpracování informací a počítače včetně jejich jednotlivých součástí a náhradních dílů ze třídy 9, modemy, paměti počítačové, počítače, počítačové periferie, periferní zařízení počítačů,



procesory, (centrální procesorové jednotky), počítačové programy (nahrané), počítačový software (nahraný), nosiče dat magnetické, nosiče dat optické, čipy, karty s pamětí nebo s mikroprocesorem, kompaktní optické disky, CD ROM, magnetické disky, data, databáze, databázové produkty a jiné informace, záznamy a informační produkty a v elektronických, datových, informačních a telekomunikačních sítích všeho druhu a na nosičích dat všeho druhu, s výjimkou papírových nosičů ze třídy 16 - elektronické sítě, přístroje pro nahrávání zvuku, přístroje pro reprodukci zvuku, kompaktní disky (audio, video), nahrané zvukové a obrazové nosiče (pro účely reklamy, marketingu a propagace), automaty hudební, automaty prodejní, reklamní přístroje na střídavé obrazy, reklamní světelné přístroje; (16) výrobky z papíru, lepenky a z plastických hmot zařazené ve třídě 16 pro reklamní, marketingové a propagační účely, kancelářské potřeby pro reklamní, marketingové a propagační účely, tiskoviny, časopisy (periodika), knihy, prospekty, databáze a databázové produkty v papírové formě; (35) reklama, propagace, reklamní materiály pronájem, reklamní materiály (rozšiřování zákazníkům - letáky, prospekty, tisky vzorky), reklamní nebo inzertní materiály (jejich rozšiřování), reklamní texty (vydávání, zveřejňování, oznámení, vyhlášení, publikování), informace obchodní nebo podnikatelské, systemizace informací do počítačových databází, odborné obchodní poradenství, konzultační a zprostředkovací služby v obchodě, telefonní služby (telefonní vzkazy, dotazy) pro nepřítomné; (36) leasing, nákup na splátky; (37) výstavba veřejné mobilní telekomunikační sítě, telefony (instalace); (38) spoje (komunikace), provoz veřejné mobilní telekomunikační a datové sítě, elektronická pošta, připojení k mezinárodní síti Internet, služby na Internetu, zejména přístup k síti Internet, včetně vysokorychlostního a přenos hlasové služby přes internetový protokol, komunikace (telefonní), počítačová komunikace, posílání (výměna) informací a zpráv, půjčování telekomunikačních zařízení, telefonické služby, telekomunikační informace, telekomunikace, telekomunikační služby, pronájem zařízení pro přenos informací, poradenství v oblasti telekomunikací, zprostředkovatelská činnost v oblasti telekomunikací; (41) vydávání knih a časopisů, informace o možnostech vzdělání, výchovy, zábavy, sportovních a kulturních aktivit, organizování soutěží (zábavných, vzdělávacích), organizování sportovních soutěží, vzdělávací informace; (42) pronájem počítačů, poradenství v oblasti počítačového hardware, poradenství v oblasti informační technologie.

(511) 9, 16, 35, 36, 37, 38, 41, 42

(210) O 181826

(111) **255728**

(220) 17.07.2002

(320) 17.07.2002

(442) 11.12.2002

(151) 28.07.2003

(180) 17.07.2012

(540)

**MULTÍK BERTÍK**(730) **INTERFOOD Ltd. spol. s r.o.**, Opavská 145, Dolní Benešov - Zábřeh, Česká republika

(740) Müller Václav, patentový zástupce, Filipova 2016, Praha 4

(510) (29) maso, ryby, drůbež, zvěřina, paštiky, masové výtažky, ovoce a zelenina konzervované, sušené a zavařené, želé, džemy, kompoty, vejce, mléko a mléčné výrobky, jako mléčné nápoje, kefir, kumys, kakaové a kávové nápoje s mlékem, oleje a tuky jedlé, ovocné dřeně; (32) piva všeho druhu, vody minerální a šumivé a jiné nealkoholické

nápoje, sirupy a jiné přípravky k přípravě nápojů, ovocné šťávy a nápoje z ovocných šťáv, energetické nápoje, iontové nápoje.

(511) 29, 32

(210) O 181917

(111) **255807**

(220) 04.09.2002

(320) 04.09.2002

(442) 12.03.2003

(151) 28.07.2003

(180) 04.09.2012

(540)

**TAIYO YUDEN**(730) **Taiyo Yuden Europe GmbH**, Nordring 23, Fürth, Německo

(740) JUDr. Radomil Macek, advokát, Máchova 58, Lanškroun

(510) (9) elektrické, elektronické, magnetické, optické, zaznamenávací a reprodukční nástroje, jakož i jejich části a příslušenství včetně magnetických nosičů záznamu v podobě pásek, karet a disků pro záznam zvuku, obrazů a dat, nosiče optického záznamu v podobě karet a disků pro záznam zvuku, obrazů a dat, CD-R, CD-RW, DVD-R, DVD-RW, DVD+R, DVD+RW, karty a disky s předchozím záznamem zvuku, obrazů a dat, osobní počítače, mikropočítače, obsluhující pořadače, kapesní číslicové kalkulačky, pohyblivé společnosti, osobní organizátory, disketové pohony, diskové jednotky, řadiče diskových jednotek, videografické řadiče, pohony zpětného vracení pásky, kasety s magnetickým páskem, desky s tištěnými obvody, desky se sériovým rozhraním, desky s kombinací sériového a paralelního rozhraní, modemy, počítačové klávesnice, číslicové klávesnice pro počítače, paměťové kasety s vnějším pohonem disků a napájením, konverzní sady barevného zobrazení pro přenosné počítače s kapalnými krystaly, paměťové moduly s přímým výběrem, numerické koprocessory, elektrické spojovací kabely, permanentní paměti, moduly s video permanentní pamětí, rychlá vyrovnávací paměť, panely s rozšířenou pamětí, aktualizované kazety s panelovými procesory pro osobní počítače, přenosná pouzdra pro počítače, programové magnetické diskety, návody a příručky pro uživatele prodávané současně s počítačem, paměťové pohony disků s permanentní pamětí, znovudobytelné baterie, napěťové měniče pro automobily, nabíječky akumulátorů, měniče střídavého napětí pro počítače, elektrické spojovací kabely pro počítače a periferní zařízení, počítačové ukazovací přístroje, zejména myši, pera a kulové ovládače, stolní počítačové rozšiřitelné báze, adaptéry periferního zařízení, aktualizované kazety s možností připojení audio přístrojů k osobním počítačům, karty PCMCIA pro karty osobních počítačů, paměťové systémy s rozumnými pohonnými maticemi osobních počítačů a obslužných kanálů, počítače s psacími bázemi, počítačové tiskárny a řadiče, pohon programového vybavení, karty pro rozhraní, papírové kazety a víceúčelové napáječe, kazety pro počítačové tiskárny a faksimilové přístroje, záruční a registrační diskety, pohon diskových paměťových systémů pro osobní počítače, řadiče rozhraní počítačových sítí, nepřerušitelné napáječe, ochrany napájecích šňůr, a počítačové programy pro inicializování a sestavování počítače, diagnostické funkce, operační systémy, počítačové periferní pohony, výběrové informační data báze, zrcadlení pohonu, hlídání dat, registrace chyb, automatická kontrola sledování

regenerace obslužných kanálů, odkládání programů a příjem licenčních dohod, referenční obslužné programy pro technickou informaci a monitorování a řízení jednoho nebo většího počtu kanálů v místní oblastní síti osobních počítačů; (16) časopisy, katalogy, brožury, manuály a další tiskoviny; (38) multimediální komunikace za pomoci internetové televize, WWW aplikací, WEB - DWD, multimediálních serverů, multimediálních archivů.

(511) 9, 16, 38  
(210) O 183119

(111) **255808**  
(220) 04.09.2002  
(320) 04.09.2002  
(442) 12.03.2003  
(151) 28.07.2003  
(180) 04.09.2012  
(540)



(730) **Taiyo Yuden Europe GmbH**, Nordring 23, Fürth, Německo  
(740) JUDr. Radomil Macek, advokát, Máchova 58, Lanškroun  
(510) (9) elektrické, elektronické, magnetické, optické, zaznamenačské a reprodukční nástroje, jakož i jejich části a příslušenství včetně magnetických nosičů záznamu v podobě pásek, karet a disků pro záznam zvuku, obrazů a dat, nosiče optického záznamu v podobě karet a disků pro záznam zvuku, obrazů a dat, CD-R, CD-RW, DVD-R, DVD-RW, DVD+R, DVD+RW, karty a disky s předchozím záznamem zvuku, obrazů a dat, osobní počítače, mikropočítače, obsluhující počítače, kapesní číslicové kalkulačky, pohyblivé společníky, osobní organizátory, disketové pohony, diskové jednotky, řadiče diskových jednotek, videografické řadiče, pohony zpětného vracení pásky, kasety s magnetickým páskem, desky s tištěnými obvody, desky se sériovým rozhraním, desky s kombinací sériového a paralelního rozhraní, modemy, počítačové klávesnice, číslicové klávesnice pro počítače, paměťové kasety s vnějším pohonem disků a napájením, konverzní sady barevného zobrazení pro přenosné počítače s kapalnými krystaly, paměťové moduly s přímým výběrem, numerické koprocesory, elektrické spojovací kabely, permanentní paměti, moduly s video permanentní pamětí, rychlá vyrovnávací paměť, panely s rozšířenou pamětí, aktualizované kazety s panelovými procesory pro osobní počítače, přenosná pouzdra pro počítače, programové magnetické diskety, návody a příručky pro uživatele prodávané současně s počítačem, paměťové pohony disků s permanentní pamětí, znovudobíjitelné baterie, napěťové měniče pro automobily, nabíječky akumulátorů, měniče střídavého napětí pro počítače, elektrické spojovací kabely pro počítače a periferní zařízení, počítačové ukazovací přístroje, zejména myši, pera a kulové ovládače, stolní počítačové rozšiřitelné báze, adaptéry periferního zařízení, aktualizované kazety s možností připojení audio přístrojů k osobním počítačům, karty PCMCIA pro karty osobních počítačů, paměťové systémy s rozumnými pohonnými maticemi osobních počítačů a obslužných kanálů, počítače s psacími bázemi, počítačové tiskárny a řadiče, pohon programového vybavení, karty pro rozhraní, papírové kazety a víceúčelové napáječe, kazety pro počítačové tiskárny a faksimilové přístroje, záruční a registrační

diskety, pohon diskových paměťových systémů pro osobní počítače, řadiče rozhraní počítačových sítí, nepřerušitelné napáječe, ochrany napájecích šňůr, a počítačové programy pro inicializování a sestavování počítače, diagnostické funkce, operační systémy, počítačové periferní pohony, výběrové informační data báze, zrcadlení pohonu, hlídání dat, registrace chyb, automatická kontrola sledování regenerace obslužných kanálů, odkládání programů a příjem licenčních dohod, referenční obslužné programy pro technickou informaci a monitorování a řízení jednoho nebo většího počtu kanálů v místní oblastní síti osobních počítačů; (16) časopisy, katalogy, brožury, manuály a další tiskoviny; (38) multimediální komunikace za pomoci internetové televize, WWW aplikací, WEB - DWD, multimediálních serverů, multimediálních archivů.

(511) 9, 16, 38  
(210) O 183122

(111) **255819**  
(220) 10.09.2002  
(320) 10.09.2002  
(442) 15.01.2003  
(151) 28.07.2003  
(180) 10.09.2012  
(540)

### DIMAS

(730) **Aktiebolaget Electrolux (publ.)**, SE-105 45 Stockholm, Švédsko  
(740) JUDr. Karel Čermák, advokát, Národní třída 32, Praha 1  
(510) (7) stroje na jádrové vrtání, frézy na beton, stavební pily a lanové pily - vše v rámci této třídy; (8) diamantové listy pil, laserem svařované listy pil pro suché řezání, diamantové korunky, brusné kotouče, zařízení na řezání závitů s odváděním kapaliny, drážkovací frézky, brusné desky, brusné segmenty a lana - vše v rámci této třídy.  
(511) 7, 8  
(210) O 183512

(111) **255892**  
(220) 07.10.2002  
(320) 07.10.2002  
(442) 12.02.2003  
(151) 28.07.2003  
(180) 07.10.2012  
(540)



(730) **PHOBOS spol.s r.o.**, Vítězná 42, Karlovy Vary, Česká republika  
(510) (5) dietní suchary v jiné třídě neuvedené; (30) suchary, cukrářské výrobky.  
(511) 5, 30  
(210) O 184348

(111) **255938**  
(220) 18.10.2002  
(320) 18.10.2002  
(442) 16.04.2003  
(151) 28.07.2003  
(180) 18.10.2012

(540)



QUICKSTEP  
ANTICORRO

(730) **QUICKSTEP, a.s.**, Americká 2735, Kladno, Česká republika

(740) Ing. Míšek Václav, Hřebečská 382, Buštěhrad

(510) (6) armatury pro potrubí na stlačený vzduch, barely kovové, cisterny kovové, dna kovová pro výrobu kotlů a tlakových nádob, kovová potrubí pro klimatizační zařízení, kolena kovová pro potrubí, nádoby kovové na skladování, na přepravu, na tekutá paliva, nádrže kovové, potrubí kovová, trubky kovové; (7) barvicí stroje, extraktory, kondenzační zařízení, odlučovače; (11) tlakové vodní zásobníky, kotle výhřevné, odpařovače, výměníky tepla; (40) kotlářství - výroba kotlů, laser - vypalování, řezání kovů.

(511) 6, 7, 11, 40

(210) O 184781

(111) **256115**

(220) 19.11.2002

(320) 19.11.2002

(442) 16.04.2003

(151) 28.07.2003

(180) 19.11.2012

(540)

**MLAĐÁK**

(730) **GOOD HARVEST spol. s r.o.**, Na Žertvách 24/132, Praha 8, Česká republika

(740) Ing. Jupa Francis, patentový zástupce, Měchenická 4, Praha 4

(510) (16) tiskoviny všeho druhu, periodický a neperiodický tisk, zejména časopisy, noviny, knihy, prospekty, plakáty, fotografie, kalendáře, tiskařské výrobky, propagační materiály, zahrnuté v této třídě; (35) zprostředkovatelská činnost v oblasti obchodu, zejména v oboru polygrafie, reklama, inzerce, propagace všemi druhy médií; (40) polygrafické služby všeho druhu, zejména tiskařské; (41) redakční služby, nakladatelská a vydavatelská činnost, obstaravatelská a zprostředkovatelská činnost v tomto oboru, tvorba televizních a rozhlasových pořadů.

(511) 16, 35, 40, 41

(210) O 185777

(111) **256225**

(220) 06.12.2002

(320) 06.12.2002

(442) 16.04.2003

(151) 28.07.2003

(180) 06.12.2012

(540)

**VENOSAN**

(730) **ALTERMED s.r.o.**, Hněvotínská 711/56, Olomouc, Česká republika

(740) Ing. Petr Soukup, patentový a známkový zástupce, Švédská 3, Olomouc

(510) (5) výrobky a přípravky lékárnické, výrobky kosmeticko-farmaceutické, přírodní léčivé přípravky, masti, krémy, gely a balzámy s léčivými a hojivými účinky, kosmetické výrobky pro léčebné účely.

(511) 5

(210) O 186440

(111) **256343**

(220) 13.01.2003

(320) 13.01.2003

(442) 16.04.2003

(151) 28.07.2003

(180) 13.01.2013

(540)

**HELI**

(730) **Vegilife, s.r.o.**, Bohunická 24, Brno, Česká republika

(740) Mgr. Žáková Marie, Lidická 51, Brno

(510) (29) maso, ryby, drůbež a zvěřina, masové výtažky, ovoce a zelenina konzervované, sušené a zavařené, vejce, mléko, mléčné výrobky; (30) káva, čaj, kakao, cukr, rýže, tapioka, ságo, kávové náhražky, mouka a přípravky z obilnin, chléb, pečivo, cukrovinky, zmrzlina; (32) piva, minerální vody, šumivé nápoje a jiné nealkoholické nápoje, sirupy a jiné přípravky k zhotovování nápojů; (33) alkoholické nápoje (s výjimkou pív); (43) restaurace, stravování.

(511) 29, 30, 32, 33, 43

(210) O 187479

(111) **256381**

(220) 06.03.2002

(320) 06.03.2002

(442) 16.04.2003

(151) 28.07.2003

(180) 06.03.2012

(540)

**SuperPages**

(730) **VERIZON DIRECTORIES CORP.**, 2200 West Airfield Drive, D/FW Airport, Texas 75261, Spojené státy americké, Texas

(740) JUDr. Tomáš Zagar, Na Příkopě 8, Praha 1

(510) (9) telefonní seznamy, seznamy adres, periodika, průvodce, kalendáře, ročenky, noviny, inzertní noviny v elektronické podobě, vše v rámci tř. 9; (16) telefonní seznamy, seznamy adres, periodika, průvodce, kalendáře, ročenky, tiskárenské výrobky všeho druhu, noviny, inzertní noviny v papírové podobě, vše spadající do tř. 16; (35) přímý marketing, komercializace a publicita v uvedených publikacích, reklamní činnost všeho druhu, inzertní služby, rozesílání tiskařských výrobků reklamního charakteru; (38) telematické služby, audiotextové služby, služby poskytované prostřednictvím elektronické datové sítě a pagingové sítě, přenos informací za pomoci počítačových sítí, komunikace pomocí sítě Internet, datové telekomunikační služby, šíření elektronických periodik, komunikace pomocí telefonů; (39) rozesílání tiskařských výrobků všeho druhu (kromě reklamních); (41) nakladatelská a vydavatelská činnost.

(511) 9, 16, 35, 38, 39, 41

(210) O 177438

**ÚŘEDNÍ ROZHODNUTÍ A OZNÁMENÍ****PŘEHLED  
obnov ochranných známek**

## Číselný přehled

95458, 102406A, 104776, 104792, 106447, 106521, 151232, 155484, 155505, 155599, 156009, 161618, 161630, 161855, 161856, 165473, 165501, 165502, 165509, 165550, 165551, 165642, 165681, 165682, 165695, 166194, 173071, 174208, 174586, 175474, 175864, 176378, 176381, 177555, 179241, 179534, 181000, 181119, 181122, 181123, 181124, 181229, 181232, 181237, 181241, 181253, 181353, 181373, 181374, 181375, 181377, 181378, 181379, 181677, 181680, 181817, 181819, 181820, 181824, 181825, 181828, 181829, 181837, 181840, 181841, 181843, 181844, 181861, 181883, 181904, 182004, 182005, 182006, 182084, 182111, 182176, 182177, 182237, 182288, 182289, 182430, 182431, 182628, 182705, 182706, 182707, 182871, 182920, 182924, 182926, 182973, 183026, 183027, 183193, 183350, 183359, 183360, 183361, 183383, 183517, 183668, 183761, 183762, 183763, 183782, 183929, 183930, 183957, 183998, 184348, 184689, 184690, 184794, 184812, 184961, 184964, 184966, 185003, 185186, 185288, 185318, 185409, 185537, 185540, 185630, 185681, 185794, 185795, 185810, 185933, 186050, 186101, 186322, 186327, 186454, 186560, 186668, 186671, 186674, 186680, 186864, 186914, 187164, 187249, 187505, 187506, 187507, 187523, 187532, 187536, 187537, 187552, 187600, 187621, 187914, 188164, 188174, 188178, 188184, 188198, 188291, 188716, 188717, 188721, 188740, 188746, 188830, 188834, 188854, 188870, 189207, 189208, 189209, 189248, 189296, 189298, 189299, 189321, 189352, 189395, 189396, 189434, 189503, 189534, 189608, 190125, 190152, 190155, 190174, 190185, 190222, 190262, 190290, 190378, 190465, 191022, 191044, 191060, 191089, 191100, 191101, 191102, 191161, 191163, 191823, 191829, 191830, 191832, 191836, 192725, 192758, 192774, 192795, 193365, 193457, 194215, 194894, 196021, 196022, 196048, 196072, 196082, 196092, 196698, 197227, 202554, 206697, 208852, 210155, 216887, 218172.

## Obnovy ochranných známek

(111) **95458**  
 (220) 13.07.1933  
 (151) 13.07.1933  
 (180) 13.07.2013  
 (540)

### LAXYL

(730) **IVAX Pharmaceuticals s.r.o.**, Ostravská 29,  
 Opava - Komárov, Česká republika  
 (740) JUDr. Rott Vladimír, Rott, Růžička a Guttman,  
 patentová, známková a právní kancelář, Nad Štolou  
 12, Praha 7  
 (510) Lučební a lékárnické výrobky všeho druhu.  
 (511) 1, 5  
 (210) O 1296

(180) 22.07.2013  
 (540)



(730) **ALPA, s.r.o.**, Hornoměstská 378, Velké Meziříčí,  
 Česká republika  
 (510) (5) mentholová francovka.  
 (511) 5  
 (210) O 2459

(111) **102406A**  
 (220) 15.07.1913  
 (151) 03.02.2003  
 (180) 15.07.2013  
 (540)

### LIBERTY

(730) **Ing. Miroslav Vlček**, ul. Olpran 339/1,  
 Samotičky, Česká republika  
 (740) Ing. Soukup Petr, Patentová kancelář, Švédská 3,  
 Olomouc  
 (510) (12) jízdní kola, součásti k jízdním kolům.  
 (511) 12  
 (210) O 186858

(111) **106521**  
 (220) 18.07.1913  
 (151) 18.07.1913  
 (180) 18.07.2013  
 (540)

### ALPA

(730) **ALPA, s.r.o.**, Hornoměstská 378, Velké Meziříčí,  
 Česká republika  
 (510) Mentholová francovka.  
 (511) 1, 3, 5  
 (210) O 6370

(111) **104776**  
 (220) 30.06.1943  
 (151) 30.06.1943  
 (180) 30.06.2013  
 (540)

### ALDERMON

(730) **SLOVAKOFARMA a.s.**, Nitrianska 100,  
 Hlohovec, Slovenská republika  
 (740) JUDr. Rott Vladimír, Rott, Růžička a Guttman,  
 patentová, známková a právní kancelář, Nad Štolou  
 12, Praha 7  
 (510) Chemické, farmaceutické a kosmetické výrobky.  
 (511) 1, 3, 5  
 (210) O 19141

(111) **151232**  
 (220) 01.10.1953  
 (151) 16.10.1953  
 (180) 01.10.2013  
 (540)

### AJI-NO-MOTO

(730) **Ajinomoto Co., Inc.**, Chuo-ku, Tokyo, Japonsko  
 (740) JUDr. Miloš Vsetečka, advokát, Společná advokátní  
 kancelář Vsetečka Zelený Švorčík Kalenský a  
 partneři, Hálkova 2, Praha 2  
 (510) (30) kořeněné přípravky mající jako hlavní složku  
 glutamin monosodium.  
 (511) 30  
 (210) O 29401

(111) **104792**  
 (220) 30.06.1943  
 (151) 30.06.1943  
 (180) 30.06.2013  
 (540)

### CHOLUVIN

(730) **SLOVAKOFARMA a.s.**, Nitrianska 100,  
 Hlohovec, Slovenská republika  
 (740) JUDr. Rott Vladimír, Rott, Růžička a Guttman,  
 patentová, známková a právní kancelář, Nad Štolou  
 12, Praha 7  
 (510) Chemické, farmaceutické a kosmetické výrobky.  
 (511) 1, 3, 5  
 (210) O 19144

(111) **155484**  
 (220) 07.06.1963  
 (151) 20.06.1963  
 (180) 07.06.2013  
 (540)



(730) **SVIT a.s. Zlín**, tř. T. Bati 1970, Zlín, Česká  
 republika  
 (740) Patentservis Praha a.s., Jivenská 1273/1, Praha 4  
 (510) Obuv veškerého druhu a krémy na obuv.  
 (511) 3, 25  
 (210) O 28885

(111) **106447**  
 (220) 22.07.1913  
 (151) 22.07.1913

(111) **155505**  
 (220) 15.07.1963  
 (151) 22.07.1963  
 (180) 15.07.2013  
 (540)

**CEBO**

(730) **Svit a.s. Zlín**, Tř.T.Batí 1970, Zlín, Česká republika  
 (740) Patentservis Praha a.s., Jivenská 1273/1, Praha 4  
 (510) (25) obuv veškerého druhu.  
 (511) 25  
 (210) O 28954

(111) **155599**  
 (220) 17.07.1963  
 (151) 03.10.1963  
 (180) 17.07.2013  
 (540)



(730) **METRANS, a.s.**, Podleská 926, Praha 10, Česká republika  
 (740) Patentservis Praha a.s., Jivenská 1273/1, Praha 4  
 (510) (39) provozování mezinárodního zasilatelství, jakož i obstarávání všech úkonů s mezinárodním zasilatelstvím souvisejících, zejména zaslání zboží a jiných věcí movitých dopravními prostředky všeho druhu.  
 (511) 39  
 (210) O 29120

(111) **156009**  
 (220) 04.01.1964  
 (151) 08.11.1964  
 (180) 04.01.2014  
 (540)

**SOLPRENE**

(730) **DYNASOL ELASTOMEROS, S.A. DE C.V.**, CARR. TAMPICO-MANTE KM 28.5 ALTAMIRA, TAMAULIPAS, Mexiko  
 (740) Patentservis Praha a.s., Jivenská 1273/1, Praha 4  
 (510) (17) syntetická pryž.  
 (511) 17  
 (210) O 30513

(111) **161618**  
 (220) 03.07.1973  
 (151) 26.09.1973  
 (180) 03.07.2013  
 (540)

**ARTIS**

(730) **EUROSPORT-ARTIS s.r.o.**, Nad Obchvatem 525, Tábor, Měšice, Česká republika  
 (740) Ing. Sedlák Jiří, Husova 16, České Budějovice  
 (510) Lyže, hokejové hole, saně; lodě laminátové i z jiných materiálů; pádla a vesla dřevěná i z jiných materiálů; tenisové a badmintonové rámy a rakety,

badmintonové míčky; veškeré potřeby pro stolní tenis (stoly, rakety, stojánky, síťky); posilovače kovové, gumové, event. i z jiných materiálů; činky kovové pevné i příkládací, kladiva a koule na vrh; lyžařské vázání kovové, gumové i z jiných materiálů; kulečnický karambolové, závodní s přísl. (tága, koule, stojany na tága, počítadla); kulečnický stolní děrové s příslušenstvím (koule, tága, hříbek); disky dřevěné; oštěpy; zahradní lehátka dřevěná; luky, šípy, lukostřelecké soupravy, terče pro lukostřelbu, dřevěné i z jiných materiálů; dětské klouzačky, dětské lyžařské hole, hustilky, stanové kolíky; vodní lyže; tělocvičné nářadí všeho druhu do tělocvičen, hřišť a zařízení pro dětská hřiště.

(511) 12, 20, 28  
 (210) O 47194

(111) **161630**  
 (220) 10.07.1973  
 (151) 29.09.1973  
 (180) 10.07.2013  
 (540)

**SPEARDENT**

(730) **Wm. Wrigley Jr. Company, společnost podle zákonů státu Delaware**, 410 North Michigan Avenue, Chicago, Spojené státy americké, Illinois  
 (740) JUDr. Rott Vladimír, Rott, Růžička a Guttman, patentová, známková a právní kancelář, Nad Štolou 12, Praha 7  
 (510) (30) žvýkáci guma.  
 (511) 30  
 (210) O 47211

(111) **161855**  
 (220) 13.07.1973  
 (151) 13.03.1974  
 (180) 13.07.2013  
 (540)

**AQUAPEL**

(730) **Hercules Incorporated**, Hercules Plaza, 1313 North Market Street, Wilmington, Spojené státy americké, Delaware  
 (740) JUDr. Korejzová Zdeňka, KOREJZOVÁ & SPOL. Advokátní a patentová kancelář, Spálená 29, Praha 1  
 (510) (1) povrchová nebo vnitřní apretační činidla.  
 (511) 1  
 (210) O 47220

(111) **161856**  
 (220) 13.07.1973  
 (151) 13.03.1974  
 (180) 13.07.2013  
 (540)

**KYMENE**

(730) **Hercules Incorporated**, Hercules Plaza, 1313 North Market Street, Wilmington, Spojené státy americké, Delaware  
 (740) JUDr. Korejzová Zdeňka, KOREJZOVÁ & SPOL. Advokátní a patentová kancelář, Spálená 29, Praha 1  
 (510) (1) za mokra zpevňující syntetické pryskyřice pro papír.  
 (511) 1  
 (210) O 47221

(111) **165473**  
 (220) 08.03.1983  
 (151) 19.09.1983  
 (180) 08.03.2013  
 (540)

**LANVIS**

(730) **The Wellcome Foundation Limited**, Glaxo  
 Wellcome House, Berkeley Avenue, Greenford,  
 Middlesex UB6 0NN, Velká Británie  
 (740) JUDr. Korejzová Zdeňka, KOREJZOVÁ & SPOL.  
 Advokátní a patentová kancelář, Spálená 29, Praha  
 1  
 (510) (5) farmaceutické a lékařské přípravky a substance.  
 (511) 5  
 (210) O 53026

(111) **165501**  
 (220) 08.03.1983  
 (151) 03.11.1983  
 (180) 08.03.2013  
 (540)

**KEMADRIN**

(730) **The Wellcome Foundation Limited**, Glaxo  
 Wellcome House, Berkeley Avenue, Greenford,  
 Middlesex UB6 0NN, Velká Británie  
 (740) JUDr. Korejzová Zdeňka, KOREJZOVÁ & SPOL.  
 Advokátní a patentová kancelář, Spálená 29, Praha  
 1  
 (510) (5) farmaceutické a lékařské přípravky a substance.  
 (511) 5  
 (210) O 53025

(111) **165502**  
 (220) 08.03.1983  
 (151) 03.11.1983  
 (180) 08.03.2013  
 (540)

**MYLERAN**

(730) **The Wellcome Foundation Limited**, Glaxo  
 Wellcome House, Berkeley Avenue, Greenford,  
 Middlesex UB6 0NN, Velká Británie  
 (740) JUDr. Korejzová Zdeňka, KOREJZOVÁ & SPOL.  
 Advokátní a patentová kancelář, Spálená 29, Praha  
 1  
 (510) (5) farmaceutické a lékařské přípravky a substance.  
 (511) 5  
 (210) O 53027

(111) **165509**  
 (220) 09.08.1983  
 (151) 07.11.1983  
 (180) 09.08.2013  
 (540)

**DEXAFLAMM**

(730) **TORA, spol.s r.o.**, Olšík 583, Splytihněv, Česká  
 republika  
 (740) Ing. Kučera Zdeněk, Padělky 548 (P.O.BOX 92),  
 Slušovice  
 (510) (2) nátěrové hmoty pro kabelové izolace.  
 (511) 2  
 (210) O 53280

(111) **165550**  
 (220) 06.10.1983  
 (151) 03.01.1984  
 (180) 06.10.2013

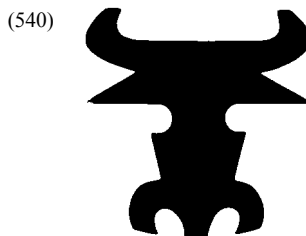

(730) **Biopharm, Výzkumný ústav biofarmacie a  
 veterinárních léčiv, a.s.**, Pohoří-Chotouň, Jílové  
 u Prahy, Česká republika  
 (740) Ing. Kleintová Eva, ČERVENKA, KLEINTOVÁ,  
 TURKOVÁ Patentová, známková a advokátní  
 kancelář, Husinecká 11a, Praha 3  
 (510) Chemické výrobky pro zdravotnictví a zemědělství,  
 zejména pro veterinární praxi a živočišnou výrobu;  
 veterinární farmaceutické a zdravotnické výrobky,  
 veterinární léčiva, medikované krmné přípravky,  
 doplňky biofaktorů pro zvířata, desinfekční  
 prostředky pro zvířata, prostředky na ničení  
 škodlivých zvířat; chemické přísady a doplňky do  
 krmiv pro zvířata.  
 (511) 1, 5, 31  
 (210) O 53354

(111) **165551**  
 (220) 06.10.1983  
 (151) 03.01.1984  
 (180) 06.10.2013  
 (540)

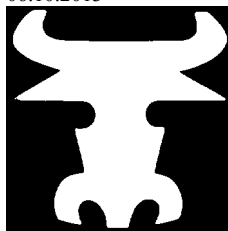

(730) **Biopharm, Výzkumný ústav biofarmacie a  
 veterinárních léčiv, a.s.**, Pohoří - Chotouň,  
 Jílové u Prahy, Česká republika  
 (740) Ing. Kleintová Eva, ČERVENKA, KLEINTOVÁ,  
 TURKOVÁ Patentová, známková a advokátní  
 kancelář, Husinecká 11a, Praha 3  
 (510) Chemické výrobky pro zdravotnictví a zemědělství,  
 zejména pro veterinární praxi a živočišnou výrobu;  
 veterinární farmaceutické a zdravotnické výrobky,  
 veterinární léčiva, medikované krmné přípravky,  
 doplňky biofaktorů pro zvířata, desinfekční  
 prostředky pro zvířata, prostředky na ničení  
 škodlivých zvířat; chemické přísady a doplňky do  
 krmiv pro zvířata.  
 (511) 1, 5, 31  
 (210) O 53355

(111) **165642**  
 (220) 11.03.1983  
 (151) 06.04.1984  
 (180) 11.03.2013

(540)



- (730) **The Wellcome Foundation Limited**, Glaxo  
Wellcome House, Berkeley Avenue, Greenford,  
Middlesex UB6 0NN, Velká Británie
- (740) JUDr. Korejzová Zdeňka, KOREJZOVÁ & SPOL.  
Advokátní a patentová kancelář, Spálená 29, Praha  
1
- (510) (5) farmaceutické a lékařské přípravky a substance.  
(511) 5  
(210) O 53037

- (111) **165681**  
(220) 05.09.1983  
(151) 17.05.1984  
(180) 05.09.2013

**STESOLID**

- (730) **ALPHARMA ApS**, Dalslandsgade 11, Copenhagen  
S., Dánsko
- (740) JUDr. Čermák Karel, Advokátní a patentová  
kancelář Čermák, Hořejš, Myslíl, Národní 32, Praha  
1
- (510) Výrobky farmaceutické, zvěrolékařské a  
zdravotnické; výrobky dietetické pro děti a  
nemocné; náplasti, obvazový materiál, hmoty  
určené k plombování zubů a na otisky zubů;  
desinfekční prostředky; prostředky k hubení  
rostlinných a živočišných škůdců, antiparasitní  
látky. □
- (511) 5  
(210) O 53327

- (111) **165682**  
(220) 05.09.1983  
(151) 17.05.1984  
(180) 05.09.2013

**ANTABUS**

- (730) **ALPHARMA ApS**, Dalslandsgade 11,  
Copenhagen S., Dánsko
- (740) JUDr. Čermák Karel, Advokátní a patentová  
kancelář Čermák, Hořejš, Myslíl, Národní 32, Praha  
1
- (510) (5) výrobky farmaceutické, zvěrolékařské a  
zdravotnické; výrobky dietetické pro děti a  
nemocné; náplasti, obvazový materiál, hmoty  
určené k plombování zubů a na otisky zubů;  
desinfekční prostředky; prostředky k hubení  
rostlinných a živočišných škůdců, antiparasitní  
látky.
- (511) 5  
(210) O 53328

- (111) **165695**  
(220) 22.09.1983  
(151) 12.06.1984  
(180) 22.09.2013

(540)

**APOLLO**

- (730) **AgrEvo UK Limited**, Cambridge, Velká Británie
- (740) JUDr. Kalenský Petr, Společná advokátní kancelář  
Všetečka a partneři, Hálkova 2, Praha 2
- (510) (5) přípravky pro hubení škůdců a ničení plevelu,  
přípravky pesticidní, insekticidní, herbicidní,  
fungicidní.
- (511) 5  
(210) O 53344

- (111) **166194**  
(220) 11.07.1983  
(151) 03.04.1986  
(180) 11.07.2013

**Gold Coast**

- (730) **Japan Tobacco Inc.**, 2-2-1 Toranomon, Minato-  
ku, Tokyo, Japonsko
- (740) JUDr. Otakar Švorčík, Společná advokátní kancelář  
Všetečka Zelený Švorčík Kalenský a partneři,  
Hálkova 2, Praha 2
- (510) Tabák v surovém stavu, tabákové výrobky, potřeby  
pro kuřáky, zápalky.
- (511) 34  
(210) O 53238

- (111) **173071**  
(220) 12.05.1993  
(151) 12.07.1993  
(180) 12.05.2013



- (730) **RITMO MODE, spol. s r.o.**, Hádecká 21, Brno,  
Česká republika
- (510) Konfekce (látky na konfekční oděvy), konfekční  
oděvy (dámské, pánské a dětské), konfekční zboží z  
elastických tkanin (oděvní).
- (511) 24, 25  
(210) O 79864

- (111) **174208**  
(220) 03.11.1993  
(151) 01.12.1993  
(180) 03.11.2013



(540)



(730) **Budějovický Budvar, národní podnik**,  
Karoliny Světlé 4, České Budějovice, Česká  
republika

(740) JUDr. Čermák Karel, Čermák, Hořejš, Vrba -  
advokátní a patentová kancelář, Národní 32, Praha  
1  
(510) (32) piva.  
(511) 32  
(210) O 83957

(111) **174586**

(220) 23.11.1993  
(151) 18.01.1994  
(180) 23.11.2013

(540)



(730) **Monika Špičková**, Kostelní 36, Praha 7, Česká  
republika

(510) (35) reklamní činnost.  
(511) 35  
(210) O 84474

(111) **175474**

(220) 29.09.1993  
(151) 24.03.1994  
(180) 29.09.2013

(540)

**CTSe**

(730) **GiTy a.s.**, Mariánské náměstí 1, Brno, Česká  
republika

(740) Kühnel Egon, Kühnel - Patentová kancelář, Oblá  
56, Brno - Kamenný vrch  
(510) Výpočetní technika, terminálové sítě, slaboproudé  
rozvody včetně rozvodů měření a regulace;  
zpracování kompletní dokumentace v uvedeném  
oboru pro montážní práce, servisní služby a  
konzultační činnost.  
(511) 9, 37, 42  
(210) O 83060

(111) **175864**

(220) 15.02.1994  
(151) 25.04.1994  
(180) 15.02.2014

(540)



(730) **PRECIOSA, a.s.**, Opletalova 17, Jablonec nad  
Nisou, Česká republika

(740) Patentservis Praha a.s., Jivenská 1273/1, Praha 4  
(510) Výroba a prodej skleněných kamenů a výrobků ze  
skleněných kamenů, výroba a prodej skleněných  
ověšů, osvětlovacího skla, svítidel a křišťálových  
figurek, výroba a prodej bižuterie a růženců, výroba  
a prodej bižuterních součástí a polotovarů, výroba a  
prodej monokrystalů a jejich zpracování na funkční  
elementy, jakož i výroba a prodej souvisejících  
technologických materiálů, navazujících na úseky  
pěstování a zpracování monokrystalů.

(511) 1, 9, 11, 14, 21  
(210) O 86894

(111) **176378**

(220) 07.09.1993  
(151) 13.05.1994  
(180) 07.09.2013  
(540)



(730) **Opavia-LU, a.s.**, Thámova 289/13, Praha 8,  
Česká republika

(740) Ing. Žák Vítězslav, Lidická 51, Brno  
(510) Trvanlivé pečivo, čokoládové a nečokoládové  
cukrovinky, nápojové směsi a prášky.  
(511) 30, 32  
(210) O 82355

(111) **176381**

(220) 07.09.1993  
(151) 13.05.1994  
(180) 07.09.2013  
(540)



(730) **Opavia-LU, a.s.**, Thámova 289/13, Praha 8,  
Česká republika

(740) Ing. Žák Vítězslav, Lidická 51, Brno  
(510) Trvanlivé pečivo, čokoládové a nečokoládové

cukrovinky, nápojové směsi a prášky.  
 (511) 30, 32  
 (210) O 82354

(511) 35, 41  
 (210) O 82691

(111) **177555**  
 (220) 29.12.1993  
 (151) 20.06.1994  
 (180) 29.12.2013  
 (540)



(730) **UNIBASE s.r.o.**, Poděbradova 1068/20, Ostrava-Moravská Ostrava, Česká republika  
 (740) Ing. Pavel Nádvorník, Sokola Tůmy 1, Ostrava - Hulváky  
 (510) Informační systémy, software, hardware, automatizované zpracování dat.  
 (511) 9, 42  
 (210) O 85527

(111) **181000**  
 (220) 29.04.1993  
 (151) 17.11.1994  
 (180) 29.04.2013  
 (540)

## WECO

(730) **ORO-Produkte-Marketing International GmbH**, Engerstrasse 86, Herford, Německo  
 (740) JUDr. Matějka Jan, Advokátní a patentová kancelář Čermák, Hořejš, Myslíl, Národní 32, Praha 1  
 (510) Čisticí a udržovací prostředky na plochy ze dřeva, umělé hmoty, skla, laku jakož i na povrchu z textilu a keramiky, čisticí prostředky a udržovací prostředky na podlahy, nábytek, čisticí prostředky na WC, prostředky na praní a bílení, máchání, čisticí prostředky univerzální, pro domácnost, lešticí prostředky, mýdla, prostředky pro čištění a úpravu vody, ruční čisticí nástroje a nářadí na čištění, lešticí kartáče, štetce, houby, utěrky na čištění a leštění.  
 (511) 1, 3, 8, 21  
 (210) O 76637

(111) **179241**  
 (220) 02.11.1993  
 (151) 30.08.1994  
 (180) 02.11.2013  
 (540)

## VALTRESX

(730) **The Wellcome Foundation Limited**, Glaxo Wellcome House, Berkeley Avenue, Greenford, Middlesex UB6 0NN, Velká Británie  
 (740) JUDr. Korejzová Zdeňka, KOREJZOVÁ & SPOL. Advokátní a patentová kancelář, Spálená 29, Praha 1  
 (510) (5) farmaceutické a léčivé přípravky a substance.  
 (511) 5  
 (210) O 83913

(111) **181119**  
 (220) 15.07.1993  
 (151) 23.11.1994  
 (180) 15.07.2013  
 (540)



(730) **Granum spol. s r. o.**, Olomoucká 4, Opava, Česká republika  
 (510) Krmiva pro drobná zvířata a chovatelské potřeby.  
 (511) 21, 31  
 (210) O 81274

(111) **179534**  
 (220) 15.09.1993  
 (151) 12.09.1994  
 (180) 15.09.2013  
 (540)



(730) **SoNo spol. s r. o.**, Dolní náměstí 55/33, Olomouc, Česká republika  
 (740) Ing. Petr Soukup, patentový a známkový zástupce, Švédská 3, Olomouc  
 (510) Publikáční činnost, zejména vydávání neperiodických publikací, telefoních seznamů; reklamní činnost, obchodní služby (export-import) v oblasti zabezpečovacích zařízení, kontrolních systémů pro měření rychlosti, výpočetní techniky, elektronických hraček a her, dřevěných hraček, textilu, dřevěné bižuterie a módních doplňků za dřeva, rukodělních výrobků ze dřeva, kovu, kůže, textilu a ušlechtilých materiálů, prostředků pro hubení a ničení škůdců.

(111) **181122**  
 (220) 03.11.1993  
 (151) 23.11.1994  
 (180) 03.11.2013  
 (540)

## VETERINÁŘSTVÍ

(730) **Ing. Martin Sedláček**, Hackerova 792/3, Praha 8, Česká republika  
 (740) Ing. Chludina Jiří, UNIPATENT, J.Masaryka 43-47, Praha 2-Vinohrady  
 (510) Tiskoviny a polygrafické výrobky všeho druhu, zvláště periodické tiskoviny, jejich vydávání, tisk a rozšiřování, nosiče informací všeho druhu, např. vizuálního, auditivního a audiovizuálního charakteru, včetně jejich rozšiřování, propagační, reklamní a inzertní činnost.  
 (511) 9, 16, 35, 41  
 (210) O 83952

(111) **181123**  
 (220) 03.11.1993  
 (151) 23.11.1994  
 (180) 03.11.2013

- (540) **NÁŠ CHOV**  
 (730) **Ing. Martin Sedláček**, Hackerova 792/3, Praha 8, Česká republika  
 (740) Ing. Chludina Jiří, UNIPATENT, J.Masaryka 43-47, Praha 2-Vinohrady  
 (510) Tiskoviny a polygrafické výrobky všeho druhu, zvláště periodické tiskoviny, jejich vydávání, tisk a rozšiřování, nosiče informací všeho druhu, např. vizuálního, auditivního a audiovizuálního charakteru, včetně jejich rozšiřování, propagační, reklamní a inzertní činnost.  
 (511) 9, 16, 35, 41  
 (210) O 83954

- (111) **181124**  
 (220) 03.11.1993  
 (151) 23.11.1994  
 (180) 03.11.2013  
 (540)

**ÚRODA**

- (730) **Ing. Martin Sedláček**, Hackerova 792/3, Praha 8, Česká republika  
 (740) Ing. Chludina Jiří, UNIPATENT, J.Masaryka 43-47, Praha 2-Vinohrady  
 (510) Tiskoviny a polygrafické výrobky všeho druhu, zvláště periodické tiskoviny, jejich vydávání, tisk a rozšiřování, nosiče informací všeho druhu, např. vizuálního, auditivního a audiovizuálního charakteru, včetně jejich rozšiřování, propagační, reklamní a inzertní činnost.  
 (511) 9, 16, 35, 41  
 (210) O 83953

- (111) **181229**  
 (220) 26.08.1993  
 (151) 25.11.1994  
 (180) 26.08.2013  
 (540)

**HELMILL**

- (730) **ISCAR LTD.**, P.O.Box 11, 24959 Migdal Tefen, Izrael  
 (740) JUDr. Čermák Karel, Advokátní a patentová kancelář Čermák, Hořejš, Myslíl, Národní 32, Praha 1  
 (510) Stroje a obráběcí stroje a jejich součásti a příslušenství zejména přesné nástroje, nástroje pro frézování, drážkování, soustružení a oddělování a jejich součásti a příslušenství.  
 (511) 7, 8  
 (210) O 82153

- (111) **181232**  
 (220) 26.08.1993  
 (151) 25.11.1994  
 (180) 26.08.2013  
 (540)

**HELIQUAD**

- (730) **ISCAR LTD.**, P.O.Box 11, 24959 Migdal Tefen, Izrael  
 (740) JUDr. Čermák Karel, Advokátní a patentová kancelář Čermák, Hořejš, Myslíl, Národní 32, Praha 1  
 (510) Stroje a obráběcí stroje a jejich součásti a příslušenství, zejména přesné nástroje, nástroje pro frézování, drážkování, soustružení a oddělování a jejich součásti a příslušenství.  
 (511) 7, 8

- (210) O 82154

- (111) **181237**  
 (220) 26.08.1993  
 (151) 25.11.1994  
 (180) 26.08.2013  
 (540)

**HELISTAR**

- (730) **ISCAR LTD.**, P.O.Box 11, 24959 Migdal Tefen, Izrael  
 (740) JUDr. Čermák Karel, Advokátní a patentová kancelář Čermák, Hořejš, Myslíl, Národní 32, Praha 1  
 (510) Stroje a obráběcí stroje a jejich součásti a příslušenství, zejména přesné nástroje, nástroje pro frézování, drážkování, soustružení a oddělování a jejich součásti a příslušenství.  
 (511) 7, 8  
 (210) O 82155

- (111) **181241**  
 (220) 26.08.1993  
 (151) 25.11.1994  
 (180) 26.08.2013  
 (540)

**HELIFACE**

- (730) **ISCAR LTD.**, P.O.Box 11, 24959 Migdal Tefen, Izrael  
 (740) JUDr. Čermák Karel, Advokátní a patentová kancelář Čermák, Hořejš, Myslíl, Národní 32, Praha 1  
 (510) Stroje a obráběcí stroje a jejich součásti a příslušenství, zejména přesné nástroje, nástroje pro frézování, drážkování, soustružení a oddělování a jejich součásti a příslušenství.  
 (511) 7, 8  
 (210) O 82156

- (111) **181253**  
 (220) 19.08.1993  
 (151) 25.11.1994  
 (180) 19.08.2013  
 (540)

**KOLONÁDA**

- (730) **Opavia-LU, a.s.**, Thámova 289/13, Praha 8, Česká republika  
 (740) Ing. Žák Vítězslav, Lidická 51, Brno  
 (510) Trvanlivé pečivo; čokoládové a nečokoládové cukrovinky; nápojové směsi a prášky.  
 (511) 30, 32  
 (210) O 82052

- (111) **181353**  
 (220) 07.09.1993  
 (151) 30.11.1994  
 (180) 07.09.2013  
 (540)

**PIKNIK**

- (730) **Opavia-LU, a.s.**, Thámova 289/13, Praha 8, Česká republika  
 (740) Ing. Žák Vítězslav, Lidická 51, Brno  
 (510) Trvanlivé pečivo, čokoládové a nečokoládové cukrovinky, (s výjimkou výrobků obsahujících mléko v jakékoliv formě), nápojové směsi a prášky.  
 (511) 30, 32

(210) O 82396

(111) **181373**  
 (220) 07.09.1993  
 (151) 30.11.1994  
 (180) 07.09.2013  
 (540)

**ESÍČKA**

(730) **Opavia-LU,a.s.**, Thámova 289/13, Praha 8,  
 Česká republika  
 (740) Ing. Žák Vítězslav, Lidická 51, Brno  
 (510) Trvanlivé pečivo, čokoládové a nečokoládové  
 cukrovinky, nápojové směsi a prášky.  
 (511) 30, 32  
 (210) O 82358

(111) **181374**  
 (220) 07.09.1993  
 (151) 30.11.1994  
 (180) 07.09.2013  
 (540)

**SENTA**

(730) **Opavia-LU,a.s.**, Thámova 289/13, Praha 8,  
 Česká republika  
 (740) Ing. Žák Vítězslav, Lidická 51, Brno  
 (510) Trvanlivé pečivo, čokoládové a nečokoládové  
 cukrovinky, nápojové směsi a prášky.  
 (511) 30, 32  
 (210) O 82374

(111) **181375**  
 (220) 07.09.1993  
 (151) 30.11.1994  
 (180) 07.09.2013  
 (540)

**KAOLKY**

(730) **Opavia-LU,a.s.**, Thámova 289/13, Praha 8,  
 Česká republika  
 (740) Ing. Žák Vítězslav, Lidická 51, Brno  
 (510) Trvanlivé pečivo, čokoládové a nečokoládové  
 cukrovinky, nápojové směsi a prášky.  
 (511) 30, 32  
 (210) O 82371

(111) **181377**  
 (220) 07.09.1993  
 (151) 30.11.1994  
 (180) 07.09.2013  
 (540)

**MAGDALENA**

(730) **Opavia-LU,a.s.**, Thámova 289/13, Praha 8,  
 Česká republika  
 (740) Ing. Žák Vítězslav, Lidická 51, Brno  
 (510) Trvanlivé pečivo, čokoládové a nečokoládové  
 cukrovinky, nápojové směsi a prášky.  
 (511) 30, 32  
 (210) O 82369

(111) **181378**  
 (220) 07.09.1993  
 (151) 30.11.1994  
 (180) 07.09.2013  
 (540)

**KRYSTALKY**

(730) **Opavia-LU,a.s.**, Thámova 289/13, Praha 8,  
 Česká republika

(740) Ing. Žák Vítězslav, Lidická 51, Brno  
 (510) Trvanlivé pečivo, čokoládové a nečokoládové  
 cukrovinky, nápojové směsi a prášky.  
 (511) 30, 32  
 (210) O 82367

(111) **181379**  
 (220) 07.09.1993  
 (151) 30.11.1994  
 (180) 07.09.2013  
 (540)

**OVÁLKY**

(730) **Opavia-LU,a.s.**, Thámova 289/13, Praha 8,  
 Česká republika  
 (740) Ing. Žák Vítězslav, Lidická 51, Brno  
 (510) Trvanlivé pečivo, čokoládové a nečokoládové  
 cukrovinky, nápojové směsi a prášky.  
 (511) 30, 32  
 (210) O 82366

(111) **181677**  
 (220) 28.07.1993  
 (151) 14.12.1994  
 (180) 28.07.2013  
 (540)

**DAIKIN**

(730) **DAIKIN INDUSTRIES, LTD.**, Umeda-Center  
 Bldg., 4-12 Nakazaki-nishi 2-chom, Kita-ku,  
 Osaka, Japonsko  
 (740) JUDr. Matějka Jan, Advokátní a patentová kancelář  
 Čermák, Hořejš, Myslík, Národní 32, Praha 1  
 (510) Přístroje pro klimatizaci, chlazení, ohřev, čištění a  
 deodorizaci vzduchu, tepelné výměníky, kotle,  
 chladicí jednotky, chladničky, mrazničky, ledničky,  
 kompresory pro klimatizační a chladicí přístroje,  
 elektricky vyhřívané koberce, jakož i části a  
 součásti těchto zařízení.  
 (511) 7, 11  
 (210) O 81588

(111) **181680**  
 (220) 28.07.1993  
 (151) 14.12.1994  
 (180) 28.07.2013  
 (540)

**STEELPHALT**

(730) **THE SLAG REDUCTION COMPANY**  
**LIMITED**, Rotherham, South Yorkshire, Velká  
 Británie  
 (740) JUDr. Pavel Zelený, advokát, Společná advokátní  
 kancelář Všečeka, Zelený, Švorčík, Kalenský a  
 partneři, Hálkova 2, Praha 2  
 (510) (19) všechno zboží ve tř. 19 zahrnující: nekovové  
 povrchové materiály silniční, cestní, pozemní, pro  
 výstavbu hřišť a pro vozový park, asfalt, zemská  
 smola, dehtový makadam (pokrytý dehtem a  
 posypaný drobným štěrkem), štěrk a písek, silniční  
 kámen, nekovové a demetalizované zbytky z  
 procesu výroby oceli, struska.  
 (511) 19  
 (210) O 81591

(111) **181817**

(220) 07.09.1993  
(151) 20.12.1994  
(180) 07.09.2013

(540) **ZLATÉ OPLATKY**

(730) **Opavia-LU,a.s.**, Thámova 289/13, Praha 8,  
Česká republika  
(740) Ing. Žák Vítězslav, Lidická 51, Brno  
(510) Trvanlivé pečivo, čokoládové a nečokoládové  
cukrovinky, nápojové směsi a prášky.  
(511) 30, 32  
(210) O 82352

(111) **181819**  
(220) 07.09.1993  
(151) 20.12.1994  
(180) 07.09.2013

(540) **DISKO**

(730) **Opavia-LU,a.s.**, Thámova 289/13, Praha 8,  
Česká republika  
(740) Ing. Žák Vítězslav, Lidická 51, Brno  
(510) Trvanlivé pečivo, čokoládové a nečokoládové  
cukrovinky, nápojové směsi a prášky.  
(511) 30, 32  
(210) O 82357

(111) **181820**  
(220) 07.09.1993  
(151) 20.12.1994  
(180) 07.09.2013

(540) **LUCIE**

(730) **Opavia-LU,a.s.**, Thámova 289/13, Praha 8,  
Česká republika  
(740) Ing. Žák Vítězslav, Lidická 51, Brno  
(510) Trvanlivé pečivo, čokoládové a nečokoládové  
cukrovinky, nápojové směsi a prášky.  
(511) 30, 32  
(210) O 82364

(111) **181824**  
(220) 07.09.1993  
(151) 20.12.1994  
(180) 07.09.2013

(540) **NIKA**

(730) **Opavia-LU,a.s.**, Thámova 289/13, Praha 8,  
Česká republika  
(740) Ing. Žák Vítězslav, Lidická 51, Brno  
(510) Trvanlivé pečivo, čokoládové a nečokoládové  
cukrovinky, nápojové směsi a prášky.  
(511) 30, 32  
(210) O 82379

(111) **181825**  
(220) 07.09.1993  
(151) 20.12.1994  
(180) 07.09.2013

(540) **DEZERTKY**

(730) **Opavia-LU,a.s.**, Thámova 289/13, Praha 8,  
Česká republika  
(740) Ing. Žák Vítězslav, Lidická 51, Brno  
(510) Trvanlivé pečivo, čokoládové a nečokoládové  
cukrovinky, nápojové směsi a prášky.  
(511) 30, 32

(210) O 82380

(111) **181828**  
(220) 07.09.1993  
(151) 20.12.1994  
(180) 07.09.2013

(540) **HOŘEC**

(730) **Opavia-LU,a.s.**, Thámova 289/13, Praha 8,  
Česká republika  
(740) Ing. Žák Vítězslav, Lidická 51, Brno  
(510) Trvanlivé pečivo, čokoládové a nečokoládové  
cukrovinky, nápojové směsi a prášky.  
(511) 30, 32  
(210) O 82383

(111) **181829**  
(220) 07.09.1993  
(151) 20.12.1994  
(180) 07.09.2013

(540) **SENGANA**

(730) **Opavia-LU,a.s.**, Thámova 289/13, Praha 8,  
Česká republika  
(740) Ing. Žák Vítězslav, Lidická 51, Brno  
(510) Trvanlivé pečivo, čokoládové a nečokoládové  
cukrovinky, nápojové směsi a prášky.  
(511) 30, 32  
(210) O 82384

(111) **181837**  
(220) 07.09.1993  
(151) 20.12.1994  
(180) 07.09.2013

(540) **DALIDA**

(730) **Opavia-LU,a.s.**, Thámova 289/13, Praha 8,  
Česká republika  
(740) Ing. Žák Vítězslav, Lidická 51, Brno  
(510) Trvanlivé pečivo, čokoládové a nečokoládové  
cukrovinky, nápojové směsi a prášky.  
(511) 30, 32  
(210) O 82392

(111) **181840**  
(220) 07.09.1993  
(151) 20.12.1994  
(180) 07.09.2013

(540) **SEVERKY**

(730) **Opavia-LU,a.s.**, Thámova 289/13, Praha 8,  
Česká republika  
(740) Ing. Žák Vítězslav, Lidická 51, Brno  
(510) Trvanlivé pečivo, čokoládové a nečokoládové  
cukrovinky, nápojové směsi a prášky.  
(511) 30, 32  
(210) O 82394

(111) **181841**  
(220) 07.09.1993  
(151) 20.12.1994  
(180) 07.09.2013

(540) **DELIKA**

- (730) **Opavia-LU, a.s.**, Thámova 289/13, Praha 8,  
Česká republika  
(740) Ing. Žák Vítězslav, Lidická 51, Brno  
(510) Trvanlivé pečivo, čokoládové a nečokoládové  
cukrovinky, nápojové směsi a prášky.  
(511) 30, 32  
(210) O 82399

- (111) **181843**  
(220) 07.09.1993  
(151) 20.12.1994  
(180) 07.09.2013  
(540)

**VLNKY**

- (730) **Opavia-LU,a.s.**, Thámova 289/13, Praha 8,  
Česká republika  
(740) Ing. Žák Vítězslav, Lidická 51, Brno  
(510) Trvanlivé pečivo, čokoládové a nečokoládové  
cukrovinky, nápojové směsi a prášky.  
(511) 30, 32  
(210) O 82401

- (111) **181844**  
(220) 07.09.1993  
(151) 20.12.1994  
(180) 07.09.2013  
(540)

**LÁZEŇSKÉ TROJHRÁNKY**

- (730) **Opavia - LU, a.s.**, Thámova 289/13, Praha 8,  
Česká republika  
(740) Ing. Žák Vítězslav, Lidická 51, Brno  
(510) Trvanlivé pečivo, čokoládové a nečokoládové  
cukrovinky, nápojové směsi a prášky.  
(511) 30, 32  
(210) O 82404

- (111) **181861**  
(220) 07.09.1993  
(151) 20.12.1994  
(180) 07.09.2013  
(540)

**MILAN**

- (730) **Opavia - LU, a.s.**, Thámova 289/13, Praha 8,  
Česká republika  
(740) Ing. Žák Vítězslav, Lidická 51, Brno  
(510) Trvanlivé pečivo, čokoládové a nečokoládové  
cukrovinky, nápojové směsi a prášky.  
(511) 30, 32  
(210) O 82436

- (111) **181883**  
(220) 07.09.1993  
(151) 29.12.1994  
(180) 07.09.2013  
(540)

**FIDELA**

- (730) **Opavia-LU,a.s.**, Thámova 289/13, Praha 8,  
Česká republika  
(740) Ing. Žák Vítězslav, Lidická 51, Brno  
(510) Trvanlivé pečivo, čokoládové a nečokoládové  
cukrovinky, nápojové směsi a prášky.  
(511) 30, 32  
(210) O 82393

- (111) **181904**

- (220) 12.07.1993  
(151) 29.12.1994  
(180) 12.07.2013  
(540)

**RM SYSTÉM**

- (730) **RM-SYSTÉM, a.s.**, Podvinný mlýn 2178/6, Praha  
9 - Libeň, Česká republika  
(740) Ing. Jana Vandělíková, Bohemia Patent, Hradební 3,  
Praha 1  
(510) (36) organizování mimoburzovního trhu s cennými  
papíry.  
(511) 36  
(210) O 81168

- (111) **182004**  
(220) 23.03.1994  
(151) 30.12.1994  
(180) 23.03.2014  
(540)

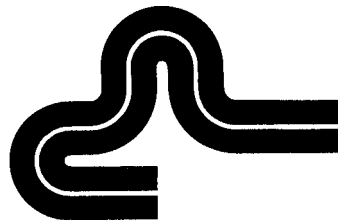

- (730) **TCHAS, spol. s r.o.**, 28. října 160/216, Ostrava-  
Mariánské Hory, Česká republika  
(740) Ing. Pavel Nádvorník, Sokola Tůmy 1, Ostrava -  
Hulváky  
(510) Provádění průmyslových a inženýrských staveb,  
bytová a občanská výstavba, stavební materiál,  
kovové konstrukce, silniční doprava, ubytovací  
činnost.  
(511) 6, 19, 37, 39, 42  
(210) O 88013

- (111) **182005**  
(220) 23.03.1994  
(151) 30.12.1994  
(180) 23.03.2014  
(540)



- (730) **TCHAS, spol. s r.o.**, 28. října 160/216, Ostrava-  
Mariánské Hory, Česká republika  
(740) Ing. Pavel Nádvorník, Sokola Tůmy 1, Ostrava -  
Hulváky  
(510) Provádění průmyslových a inženýrských staveb,  
bytová a občanská výstavba, stavební materiál,  
kovové konstrukce, silniční doprava, ubytovací  
činnost.  
(511) 6, 19, 37, 39, 42  
(210) O 88014

- (111) **182006**  
(220) 23.03.1994  
(151) 30.12.1994  
(180) 23.03.2014

(540)



(730) TCHAS, spol. s r.o., 28. října 160/216, Ostrava-Mariánské Hory, Česká republika

(740) Ing. Pavel Nádvořík, Sokola Tůmy 1, Ostrava - Hulváky

(510) Provádění průmyslových a inženýrských staveb, bytová a občanská výstavba, stavební materiál, kovové konstrukce, silniční doprava, ubytovací činnost.

(511) 6, 19, 37, 39, 42

(210) O 88015

(111) 182084

(220) 13.01.1993

(151) 04.01.1995

(180) 13.01.2013

(540)

**PIKANTA**

(730) Solné mlýny, a. s., Sladkovského 47, Olomouc, Česká republika

(510) (1) směs k nakládání zeleniny, hub, ryb, masa apod.

(511) 1

(210) O 74502

(111) 182111

(220) 21.07.1993

(151) 05.01.1995

(180) 21.07.2013

(540)

**ATPLUS**

(730) ICI AMERICAS INC., 10 Finderne Avenue, Bridgewater, Spojené státy americké, New Jersey

(740) JUDr. Matějka Jan, Advokátní a patentová kancelář Čermák, Hořejš, Myslíl, Národní 32, Praha 1

(510) Chemické výrobky pro použití v průmyslu.

(511) 1

(210) O 81361

(111) 182176

(220) 08.06.1993

(151) 06.01.1995

(180) 08.06.2013

(540)

**ČESKÝ DIALOG**

(730) Mezinárodní český klub - Eva Střížovská, K lipám 24, Praha 9, Česká republika

(740) PROPATENT, Ing. Vlasta Sedláčková, Ke Kateřinkám 1393, Praha 4

(510) Vydavatelská a distribuční činnost a služby na veškerých nosičích obrazu a zvuku; tiskoviny všeho druhu, periodické i neperiodické, např. knihy, noviny, časopisy, letáky, reklamní materiály.

(511) 9, 16, 41

(210) O 80444

(111) 182177

(220) 30.07.1993

(151) 06.01.1995

(180) 30.07.2013

(540)

**FORTUNA**

(730) FORTUNA HOTELS, a.s., Bečvářova 2081/14, Praha 10, Česká republika

(740) Ing. Reichel Pavel, Lopatecká 14, Praha 4

(510) Veškeré druhy služeb cestovního ruchu, včetně jejich propagace a organizování a souvisejících služeb spojených např. s dopravou, ubytováním, stravováním, bankovními a pojišťovacími službami; hotely, restaurace, kasina, směnární; kavárny, vinárny; upomínkové předměty.

(511) 6, 14, 20, 21, 36, 39, 42

(210) O 81643

(111) 182237

(220) 02.07.1993

(151) 10.01.1995

(180) 02.07.2013

(540)



(730) AIKA, spol. s r.o., Dobrovského 2366, Havlíčkův Brod, Česká republika

(510) (9) počítače a jejich komponenty.

(511) 9

(210) O 81034

(111) 182288

(220) 26.08.1993

(151) 11.01.1995

(180) 26.08.2013

(540)

**ROGE CAVAILLES**

(730) Prora B.V., Stadhouderskade 14 D, 1054 ES Amsterdam, Holandsko

(740) JUDr. Čermák Karel, Advokátní a patentová kancelář Čermák, Hořejš, Myslíl, Národní 32, Praha 1

(510) (3) bělicí a prací přípravky, čistící, leštící, odmašťovací a brusné přípravky, mýdla, parfumerie, éterické oleje, kosmetika, přípravky pro pěstění vlasů a pro čištění zubů; (5) výrobky farmaceutické, zvěrolékařské a zdravotnické, výrobky dietetické pro děti a nemocné, náplasti, obvazový materiál, hmoty určené k plombování zubů a na otisky zubů, dezinfekční prostředky, prostředky k hubení rostlinných a živočišných škůdců, antiparazitní látky.

(511) 3, 5

(210) O 82157

(111) 182289

(220) 27.08.1993

(151) 11.01.1995

(180) 27.08.2013

(540)



(730) BTL International Aktiebolag, c/o BTL AB, Göteborg, Švédsko

(740) JUDr. Korejzová Zdeňka, KOREJZOVÁ &amp; SPOL. Advokátní a patentová kancelář, Spálená 29, Praha 1

(510) (39) služby dopravní, přepravní, skladovací.  
 (511) 39  
 (210) O 82185

(111) **182430**  
 (220) 30.09.1993  
 (151) 17.01.1995  
 (180) 30.09.2013  
 (540)



(730) **Bedřich Beran**, Průběžná 73, Tábor - Čekanice, Česká republika  
 (740) Ing. Soukup Petr, Patentová kancelář, Švédská 3, Olomouc  
 (510) (32) nealkoholické nápoje.  
 (511) 32  
 (210) O 83089

(111) **182431**  
 (220) 30.09.1993  
 (151) 17.01.1995  
 (180) 30.09.2013  
 (540)

**ŠÁBESO**

(730) **Bedřich Beran**, Průběžná 73, Tábor - Čekanice, Česká republika  
 (740) Ing. Soukup Petr, Patentová kancelář, Švédská 3, Olomouc  
 (510) (32) nealkoholické nápoje.  
 (511) 32  
 (210) O 83090

(111) **182628**  
 (220) 09.08.1993  
 (151) 24.01.1995  
 (180) 09.08.2013  
 (540)



(730) **Sušárna mléka CZ a.s.**, Kosmonautů 88, Pardubice, Česká republika  
 (740) Ing. Jaromír Přikryl, Patentová a známková kancelář, Včelín 1161, Hulín  
 (510) (29) konzumní, zahuštěné a sušené mléko.  
 (511) 29  
 (210) O 81757

(111) **182705**  
 (220) 28.07.1993  
 (151) 27.01.1995  
 (180) 28.07.2013



(540)  
 (730) **MINEC, a.s.**, Rudná 901/39, Ostrava - Zábřeh, Česká republika  
 (740) Ing. Jaromír Přikryl, Patentová a známková kancelář, Včelín 1161, Hulín  
 (510) Speciální chemickotechnologické prostředky nahrazující nebezpečná rozpouštědla, odmašťovačla, kyseliny a louhy, prostředky antikorozi, konzervační, mazací, řezné kapaliny a další výrobky speciálního použití, kartáčové automatické mycí rámy pro osobní a nákladní automobily, vysokotlaké čističe s ohřevem nebo bez ohřevu vody, speciální čisticí zařízení podlah a podlahových krytin, čistírny odpadních vod včetně sedimentační jímky.  
 (511) 1, 2, 4, 7, 11  
 (210) O 81572

(111) **182706**  
 (220) 28.07.1993  
 (151) 27.01.1995  
 (180) 28.07.2013  
 (540)



(730) **MINEC, a.s.**, Rudná 901/39, Ostrava - Zábřeh, Česká republika  
 (740) Ing. Jaromír Přikryl, Patentová a známková kancelář, Včelín 1161, Hulín  
 (510) Speciální chemickotechnologické prostředky nahrazující nebezpečná rozpouštědla, odmašťovačla, kyseliny a louhy, prostředky antikorozi, konzervační, mazací, řezné kapaliny a další výrobky speciálního použití, kartáčové automatické mycí rámy pro osobní a nákladní automobily, vysokotlaké čističe s ohřevem nebo bez ohřevu vody, speciální čisticí zařízení podlah a podlahových krytin, čistírny odpadních vod včetně sedimentační jímky.  
 (511) 1, 2, 4, 7, 11  
 (210) O 81571

(111) **182707**  
 (220) 28.07.1993  
 (151) 27.01.1995  
 (180) 28.07.2013  
 (540)



(730) **MINEC, a.s.**, Rudná 901/39, Ostrava - Zábřeh, Česká republika  
 (740) Ing. Jaromír Přikryl, Patentová a známková kancelář, Včelín 1161, Hulín  
 (510) Speciální chemickotechnologické prostředky nahrazující nebezpečná rozpouštědla, odmašťovačla, kyseliny a louhy, prostředky antikorozi, konzervační, mazací, řezné kapaliny a další výrobky speciálního použití, kartáčové automatické mycí rámy pro osobní a nákladní automobily,



vysokotlaké čističe s ohřevem nebo bez ohřevu vody, speciální čisticí zařízení podlah a podlahových krytin, čisticírný odpadních vod včetně sedimentační jímky.

(511) 1, 2, 4, 7, 11  
(210) O 81570

(111) **182871**

(220) 03.08.1993  
(151) 03.02.1995  
(180) 03.08.2013  
(540)

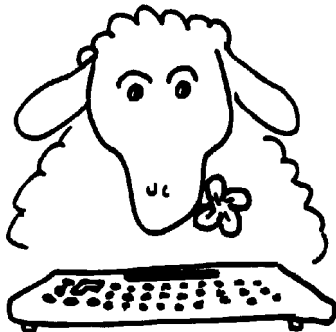

(730) **BERÁNEK, spol. s r.o.**, Kleinerova 1469, Kladno, Česká republika  
(740) Ing. Belfin Vladimír, Kleinerova 1469, Kladno  
(510) Kancelářská, reprodukční a komunikační technika, počítače včetně montáže a oprav, projekce a výstavba počítačových sítí a počítačových, informačních a komunikačních systémů, automatizované zpracování dat, služby výpočetní techniky, poskytování software, propagační a vydavatelská činnost, reklamní nápisy, orientační systémy, publikace.  
(511) 9, 16, 35, 37, 41, 42  
(210) O 81662

(111) **182920**

(220) 06.05.1993  
(151) 17.02.1995  
(180) 06.05.2013  
(540)

## MEDICUS

(730) **MEDISOFT INTERNATIONAL, spol. s r.o.**, Evropská 116/655, Praha 6 - Dejvice, Česká republika  
(740) Zastupování bylo zrušeno, .  
(510) Programy pro počítače (software).  
(511) 9, 42  
(210) O 79668

(111) **182924**

(220) 29.11.1993  
(151) 20.02.1995  
(180) 29.11.2013  
(540)



(730) **AutoCont a.s.**, Nemocniční 12, Moravská Ostrava, Česká republika  
(740) Ing. Pavel Nádvorník, Sokola Tůmy 1, Ostrava - Hulváky  
(510) Kancelářské stroje a zařízení včetně zařízení na zpracování dat, elektrické stroje a přístroje, elektrotechnika- přístroje pro měření a regulaci; pronájem strojů a přístrojů, kancelářských strojů a

zařízení; projektování, výroba, instalace a opravy elektrických strojů a přístrojů; software - návrhy, tvorba a zpracování software - automatizované zpracování dat a činnosti s tím spojené.

(511) 9, 35, 37, 42  
(210) O 84607

(111) **182926**

(220) 09.11.1993  
(151) 20.02.1995  
(180) 09.11.2013  
(540)



(730) **ARTYPA Holubov, spol. s r.o.**, Křemže, Holubov 52, Česká republika  
(740) Ing. Jiří Sedlák, KUDRLIČKA & SEDLÁK, Advokátní, patentová a známková kancelář, Husova 16, České Budějovice  
(510) (16) výroba papírových obalů, etiket, uměleckých reprodukcí, katalogů, plakátů, pohlednic a prospektů.  
(511) 16  
(210) O 84140

(111) **182973**

(220) 24.05.1993  
(151) 22.02.1995  
(180) 24.05.2013  
(540)



(730) **RINGIER ČR a.s.**, Domažlická 1139, Praha 3, Česká republika  
(740) JUDr. Rott Vladimír, Rott, Růžička a Guttman, patentová, známková a právní kancelář, Nad Štolou 12, Praha 7  
(510) Tiskoviny všeho druhu, noviny, časopisy, knihy, periodický a neperiodický tisk, reklamní činnost.  
(511) 16, 35  
(210) O 80141

(111) **183026**

(220) 12.05.1993  
(151) 24.02.1995  
(180) 12.05.2013  
(540)

## TIX EXTRA

(730) **The Procter & Gamble Company, společnost zřízená podle zákonů státu Ohio**, One Procter & Gamble Plaza, Cincinnati, Spojené státy americké, Ohio  
(740) JUDr. Čermák Karel, Advokátní a patentová kancelář Čermák, Hořejš, Myslíl, Národní 32, Praha 1  
(510) (3) bělicí a prací přípravky, čisticí, lešticí, odmašťovací a brusné přípravky s výjimkou rozpouštědel a odstraňovačů starých nátěrů, mýdla, parfumerie, éterické oleje, kosmetika, přípravky pro péči o vlasy a pro čištění zubů.

(511) 3  
(210) O 79871

(111) **183027**  
(220) 12.05.1993  
(151) 24.02.1995  
(180) 12.05.2013

### TIX LEMON

(730) **The Procter & Gamble Company, společnost zřízená podle zákonů státu Ohio**, One Procter & Gamble Plaza, Cincinnati, Spojené státy americké, Ohio

(740) JUDr. Čermák Karel, Advokátní a patentová kancelář Čermák, Hořejš, Myslík, Národní 32, Praha 1

(510) (3) bělicí a prací přípravky, čistící, lešticí, odmašťovací a brusné přípravky s výjimkou rozpouštědel a odstraňovačů starých nátěrů, mýdla, parfumerie, éterické oleje, kosmetika, přípravky pro péči o vlasy a pro čištění zubů.

(511) 3  
(210) O 79872

(111) **183193**  
(220) 26.05.1993  
(151) 02.03.1995  
(180) 26.05.2013



(730) **VAE a.s.**, Náměstí Jurije Gagarina 1196/4, Ostrava - Slezská Ostrava, Česká republika

(740) Zastupování bylo zrušeno, .

(510) Tepelná čerpadla s využitím odpadního tepla, s využitím geotermálního tepla, ve spojení se solárním systémem, s napojením na podlahové vytápění; zařízení pro elektrotechniku a energetiku; pampy a spalovací turbíny s generátorem; speciální energetické jednotky menších rozměrů; automatizované systémy řízení pro energetiku a související oblasti; zařízení pro měření a regulaci spotřeby tepla; osvětlovací a topná zařízení a zařízení na výrobu páry jako jsou např. pítupné elektrokabely, sálavé panely, přímotopné elektrokotle, sluneční kolektory, vytápění z centrálních zdrojů, plynové a elektrické topné systémy, paroplynové jednotky a spalovny na pevné, plyné nebo kapalné palivo; průzkum trhu a marketingové služby pro společnosti zabývající se výrobou zařízení pro energetiku; zprostředkovatelská činnost - zabezpečení investorskoinženýrské činnosti; zabezpečení montážních prací v celém rozsahu včetně dodávek měřicích souprav; zabezpečení rekonstrukcí, oprav a modernizací stávajících měřicích systémů tak, aby vyhovovaly metrologickým zákonům; komplexní rekonstrukce stávajících elektráren včetně dodávky na klíč v širokém rozsahu - teplotenské sítě, výměňkové stanice, řídicí systémy, systémy měření a regulace; rekonstrukce stávajících výtopen na teplotně rozšířené o výrobu elektřiny; plynofikace tepelných zdrojů; zavedení solárních systémů, tepelných čerpadel a větrných elektráren;

optimalizace tepelných sítí; montáž a servis systémů měření a regulace technologických procesů (systémy měření a regulace všech obvyklých fyzikálních veličin na vodě, páře i plynech včetně systému analýzy spalin, detekce plynu a složení odpadních vod); montáž systémů měření a regulace spotřeby tepla automatizovaných systémů řízení; rekonstrukce kotelen a výměňkových stanic; montáž elektrických kotlů a rozvaděčů; servisní činnost; komplexní projektová činnost v oboru jako např. vývoj elektrických přímotopných kotlů a atypických rozvaděčů; projekce tepelných zdrojů a sítí včetně výměňkových stanic; projekce systémů ústředního vytápění apod.; expertní služby v oblasti výroby, transportu i spotřeby energií; studie proveditelnosti; ekonomické hodnocení; odborné posudky v uvedených oborech.

(511) 7, 9, 11, 35, 36, 37, 42  
(210) O 80173

(111) **183350**  
(220) 04.11.1993  
(151) 13.03.1995  
(180) 04.11.2013

### FLUARIX

(730) **GlaxoSmithKline Biologicals S.A.**, Rue de l'Institut 89, Rixensart, Belgie

(740) JUDr. Korejzová Zdeňka, KOREJZOVÁ & SPOL. Advokátní a patentová kancelář, Spálená 29, Praha 1

(510) (5) farmaceutické a lékařské přípravky a substance, očkovací látky.

(511) 5  
(210) O 84029

(111) **183359**  
(220) 20.10.1993  
(151) 13.03.1995  
(180) 20.10.2013

### LE LION

(730) **DELVITA a.s.**, Za Panskou zahradou 1018, Rudná, Česká republika

(740) Turková Jana, ČERVENKA, KLEINTOVÁ, TURKOVÁ Patentová, známková a advokátní kancelář, Husinecká 11a, Praha 3

(510) Barvy, fermeže, laky, ochranné prostředky proti rezu a proti hnilobě dřeva, barviva, mořidla, pryskyřice přírodní v surovém stavu, kovy listkové a práškové pro malíře a dekorátéry, tiskaře a umělce, přípravky bělicí a jiné prací prostředky, přípravky k čištění, leštění, odmašťování a broušení, mýdlo, výrobky voňavkářské, éterické oleje, vodičky na vlasy, zubní pasty, výrobky dietetické, potraviny pro děti, náplasti, obvazový materiál, desinfekční prostředky, prostředky k ničení plevele a k hubení živočišných škůdců, ruční nářadí a nástroje, nožířské výrobky, vidličky a lžice, papír a výrobky z papíru, lepenka a kartonážní výrobky, fotografie, papírnické zboží, lepidla, potřeby pro umělce, štětce, psací stroje a kancelářské potřeby (kromě nábytku), učební a školní potřeby a pomůcky (kromě přístrojů), obalové materiály z plastických hmot, drobné nářadí a přenosné nádoby pro domácnost a kuchyni, hřebeny a mycí houby, kartáče, kartáčnický materiál, pomůcky a látky k čištění, drátěnky, zboží skleněné, porcelánové a

kameninové, keramické miniatury, hry, hračky, tělocvičné a sportovní potřeby, ozdoby na vánoční stromky, výrobky zemědělské, zahradnické a lesnické, semena, čerstvé ovoce a zelenina, živé rostliny a přírodní květiny, krmiva pro dobytek, slad, vody minerální a šumivé a jiné nealkoholické nápoje, sirupy a jiné přípravky k přípravě nápojů, tabák v surovém nebo zpracovaném stavu, kuřácké potřeby, zápalky.

(511) 2, 3, 5, 8, 16, 21, 28,  
31, 32, 34

(210) O 83595

(111) **183360**

(220) 20.10.1993

(151) 13.03.1995

(180) 20.10.2013

(540)

### DERBY

(730) **DELVITA a.s.**, Za Panskou zahradou 1018, Rudná, Česká republika

(740) Turková Jana, ČERVENKA, KLEINTOVÁ, TURKOVÁ Patentová, známková a advokátní kancelář, Husinecká 11a, Praha 3

(510) Barvy, fermeže, laky, ochranné prostředky proti rezu a proti hnilobě dřeva, barviva, mořidla, pryskyřice přírodní v surovém stavu, kovy listkové a práškové pro malíře a dekoratéry, tiskaře a umělce, přípravky bělicí a jiné prací prostředky, přípravky k čištění, leštění, odmašťování a broušení, výrobky dietetické, potraviny pro děti, náplasti, obvazový materiál, ruční nářadí a nástroje, nožífské výrobky, vidličky a lžice, látky k čištění, hry, hračky, tělocvičné a sportovní potřeby, ozdoby na vánoční stromky, maso, zvěřina, masové výtažky, konzervované, sušené a vařené ovoce a zelenina, rosoly, zavařeniny, vejce, mléko a jiné mlékárenské výrobky, jedlé oleje a tuky, potraviny v konzervách, káva, čaj, kakao, cukr, rýže, tapioka, ságo, kávové náhražky, mouka a obilní přípravky, chléb, zmrzlina, med, sirup z melasy, kvasnice, prášky do pečiva, sůl, hořčice, pepř, ocet, chuťové omáčky, koření, led na chlazení, výrobky zemědělské, zahradnické, lesnické, čerstvé ovoce a zelenina, živé rostliny a přírodní květiny, krmiva pro dobytek, slad, pivo, lehká piva a ležáky, vody minerální, alkoholické nápoje, kuřácké potřeby, zápalky.

(511) 2, 3, 5, 8, 28, 29, 30,  
32, 33, 34

(210) O 83594

(111) **183361**

(220) 20.10.1993

(151) 13.03.1995

(180) 20.10.2013

(540)

### DELHAIZE

(730) **DELVITA a.s.**, Za Panskou zahradou 1018, Rudná, Česká republika

(740) Turková Jana, ČERVENKA, KLEINTOVÁ, TURKOVÁ Patentová, známková a advokátní kancelář, Husinecká 11a, Praha 3

(510) Barvy, fermeže, laky, ochranné prostředky proti rezu a proti hnilobě dřeva, barviva, mořidla, pryskyřice přírodní v surovém stavu, kovy listkové a práškové pro malíře a dekoratéry, tiskaře a umělce, přípravky bělicí a jiné prací prostředky,

přípravky k čištění, leštění, odmašťování a broušení, mýdlo, výrobky voňavkářské, eterické oleje, vodičky na vlasy, zubní pasty, výrobky dietetické, potraviny pro děti, náplasti, obvazový materiál, desinfekční prostředky, prostředky k ničení plevele a k hubení živočišných škůdců, ruční nářadí a nástroje, nožífské výrobky, vidličky a lžice, papír a výrobky z papíru, lepenka a kartonážní výrobky, tiskoviny, časopisy, periodika, knihy, knihařské výrobky, fotografie, papírmické zboží, lepidla, potřeby pro umělce, štětce, psací stroje a kancelářské potřeby (kromě nábytku), učební a školní potřeby a pomůcky (kromě přístrojů), hrací karty, obalové materiály z plastických hmot, drobné nářadí a přenosné nádoby pro domácnost a kuchyni, hřebeny a mycí houby, kartáče, kartáčnický materiál, pomůcky a látky k čištění, drátěnky, zboží skleněné, porcelánové a kameninové, keramické miniatury, hry, hračky, tělocvičné a sportovní potřeby, ozdoby na vánoční stromky, maso, ryby, drůbež, zvěřina, masové výtažky, konzervované, sušené a vařené ovoce a zelenina, rosoly, zavařeniny, vejce, mléko a jiné mlékárenské výrobky, jedlé oleje a tuky, potraviny v konzervách, káva, čaj, kakao, cukr, rýže, tapioka, ságo, kávové náhražky, mouka a obilní přípravky, chléb, sušenky, suchary, koláče, jemné pečivo a cukrovinky, zmrzlina, med, sirup z melasy, kvasnice, prášky do pečiva, sůl, hořčice, pepř, ocet, chuťové omáčky, koření, led na chlazení, výrobky zemědělské, zahradnické a lesnické, semena, čerstvé ovoce a zelenina, živé rostliny a přírodní květiny, krmiva pro dobytek, slad, pivo, lehká piva a ležáky, vody minerální a šumivé a jiné nealkoholické nápoje, sirupy a jiné přípravky k přípravě nápojů, alkoholické nápoje, tabák v surovém nebo zpracovaném stavu, kuřácké potřeby, zápalky.

(511) 2, 3, 5, 8, 16, 21, 28,  
29, 30, 31, 32, 33, 34

(210) O 83593

(111) **183383**

(220) 16.12.1993

(151) 13.03.1995

(180) 16.12.2013

(540)

### DELICE DE FRANCE

(730) **BONGRAIN S.A.**, 42, rue Rieussec, VIROFLAY, Francie

(740) Ing. František Kania, Mendlovo nám. 1a, Brno

(510) (29) sýry, mléko a jiné mléčné výrobky.

(511) 29

(210) O 85233

(111) **183517**

(220) 23.09.1993

(151) 17.03.1995

(180) 23.09.2013

(540)

### JONSERED

(730) **AKTIEBOLAGET ELECTROLUX**, Stockholm, Švédsko

(740) JUDr. Matějka Jan, Advokátní a patentová kancelář Čermák, Hořejš, Myslíl, Národní 32, Praha 1

(510) Řetězové pily, vyprošťovací pily, kartáčové řezačky, sekačky trávy, žací stroje na trávu, stříhací zařízení na živý plot, zahradní traktory, kultivátory, tažné a tlačné vozíky, vodní čerpadla,

- ventilátory, vodící tyče, řetězy, zařízení a nářadí pro lesní práce.  
 (511) 7, 8, 11, 12  
 (210) O 82934

- (111) **183668**  
 (220) 20.12.1993  
 (151) 24.03.1995  
 (180) 20.12.2013  
 (540) **ABC MLADÝCH TECHNIKŮ A PŘÍRODOVĚDCŮ**

- (730) **MLADÁ FRONTA, a.s.**, Radlická 61, Praha 5, Česká republika  
 (510) Nakladatelství, časopisy.  
 (511) 16, 41  
 (210) O 85317

- (111) **183761**  
 (220) 20.07.1993  
 (151) 29.03.1995  
 (180) 20.07.2013  
 (540)



**INSICO**

- (730) **INSICO spol. s r.o.**, Masarykovo nám. 2673, Pardubice, Česká republika  
 (740) JUDr. Aleš Zábřeh, advokát a patentový zástupce, Na Beránce 2, Praha 6  
 (510) Automatizované zpracování dat a software; počítače, kamery, digitalizační desky, elektrookruhy pro zabezpečovací zařízení; kancelářská, audiovizuální a reprodukční technika; chemické suroviny.  
 (511) 1, 9, 42  
 (210) O 81331

- (111) **183762**  
 (220) 20.07.1993  
 (151) 29.03.1995  
 (180) 20.07.2013  
 (540)

**KRATON**

- (730) **KRATON Polymers Research B.V.**, Badhuisweg 3, Amsterdam, Holandsko  
 (740) JUDr. Čermák Karel, Advokátní a patentová kancelář Čermák, Hořejš, Myslíl, Národní 32, Praha 1  
 (510) Chemické výrobky pro použití v průmyslu, nezpracované, umělé a syntetické pryskyřice, umělé hmoty v práškovém, tekutém nebo pastovém tvaru, adhezivní substance pro použití v průmyslu; přírodní a syntetický kaučuk, výrobky vyrobené z výše uvedených materiálů, umělé hmoty v deskovém, blokovém a prutovém tvaru, vše pro užití ve výrobě, balicích, vyplňovacích nebo izolačních materiálech.  
 (511) 1, 17  
 (210) O 81322

- (111) **183763**  
 (220) 08.07.1993

- (151) 29.03.1995  
 (180) 08.07.2013

(540) **COUNTRY SISTERS**

- (730) **Soňa Kociánová**, U Nisy 3, Jablonec nad Nisou, Česká republika  
 (510) Zprostředkovatelská činnost v oblasti kultury - hudební a taneční produkce, agenturní zprostředkování těchto produkcí.  
 (511) 41, 42  
 (210) O 81112

- (111) **183782**  
 (220) 15.03.1993  
 (151) 30.03.1995  
 (180) 15.03.2013  
 (540)



- (730) **Dr. Petr PELZL**, Medlovská 375/6, Praha 9-Kyje, Česká republika  
 (510) Papírenské zboží, kancelářské potřeby, psací stroje; nábytek; koberce, rohože, rohožky a jiné podlahové krytiny, tapety; činnost organizačních a ekonomických poradců; činnost účetních poradců; realitní kancelář; zprostředkovatelská činnost.  
 (511) 16, 20, 27, 36, 42  
 (210) O 75559

- (111) **183929**  
 (220) 12.11.1993  
 (151) 06.04.1995  
 (180) 12.11.2013  
 (540)

**MARATONEC**

- (730) **TPK, spol. s r.o.**, Velkomoravská 2714/28, Hodonín, Česká republika  
 (740) Ing. Kania František, Patentová kancelář Kania, Sedlák, Smola, Mendlovo nám. 1a, Brno  
 (510) (29) mlékárenské výrobky.  
 (511) 29  
 (210) O 84243

- (111) **183930**  
 (220) 12.11.1993  
 (151) 06.04.1995  
 (180) 12.11.2013  
 (540)

**MOZAIKA**

- (730) **TPK, spol. s r.o.**, Velkomoravská 2714/28, Hodonín, Česká republika  
 (740) Ing. Kania František, Patentová kancelář Kania, Sedlák, Smola, Mendlovo nám. 1a, Brno  
 (510) (29) mlékárenské výrobky.  
 (511) 29  
 (210) O 84241

- (111) **183957**  
 (220) 07.07.1993  
 (151) 06.04.1995

(180) 07.07.2013

(540) **LITERA BOHEMICA**(730) **LITERA BOHEMICA, spol. s r.o.**, Křížíkova 16, Praha 8, Česká republika

(740) JUDr. Rott Vladimír, Rott, Růžička a Guttman, patentová, známková a právní kancelář, Nad Štolou 12, Praha 7

(510) Vydavatelská a nakladatelská činnost.

(511) 41

(210) O 81081

(151) 05.05.1995

(180) 07.09.2013

(540)

**COFFEA**(730) **Opavia-LU, a.s.**, Thámova 289/13, Praha 8, Česká republika

(740) Ing. Žák Vítězslav, Lidická 51, Brno

(510) (30) trvanlivé pečivo, čokoládové a nečokoládové cukrovinky.

(511) 30

(210) O 82362

(111) **183998**

(220) 06.05.1993

(151) 07.04.1995

(180) 06.05.2013

(540)

**MEDI\$SOFT**  
INTERNATIONAL LTD.(730) **MEDISOFT INTERNATIONAL, spol. s r.o.**, Evropská 116/655, Praha 6 - Dejvice, Česká republika

(740) Zastupování bylo zrušeno, .

(510) Programy pro počítače; vybavování a zařizování ordinací zdravotnickými výrobky včetně nábytku; lékařská technika a nástroje; systémy pro automatizaci měřících experimentů v laboratořích; kancelářská a reprodukční kancelářská technika včetně montáží a oprav.

(511) 5, 9, 10, 16, 20, 37, 42

(210) O 79667

(111) **184794**

(220) 30.12.1993

(151) 12.05.1995

(180) 30.12.2013

(540)

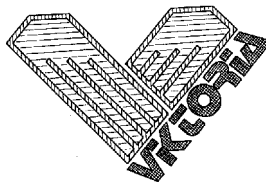
(730) **Martin Nový, JUDr.**, Prokopa Velikého 37, Brno, Česká republika

(740) Kořistka Martin, Karpatská 3, p.o.box 8, Brno 25

(510) Kosmetika a kosmetické přípravky všeho druhu; kožené zboží, kožené dámské kabelky, opasky, peněženky a ostatní kožené zboží; látky na konfekci, látky textilní všeho druhu; oděvní zboží, hotové (konfekční) oděvy, včetně kožených, spodní i svrchní, bundy, kalhoty, sukně, ponožky, punčochy, prádlo, košile, halenky a ostatní oděvy a oděvní zboží.

(511) 3, 18, 24, 25

(210) O 85561

(111) **184348**

(220) 28.12.1993

(151) 19.04.1995

(180) 28.12.2013

(540)

**POLIO SABIN**(730) **SmithKline Beecham p.l.c.**, 980 Great West Road, Brentford, Middlesex TW8 9GS, Velká Británie

(740) JUDr. Korejzová Zdeňka, KOREJZOVÁ &amp; SPOL. Advokátní a patentová kancelář, Spálená 29, Praha 1

(510) (5) farmaceutické přípravky a látky.

(511) 5

(210) O 85478

(111) **184812**

(220) 14.09.1993

(151) 12.05.1995

(180) 14.09.2013

(540)

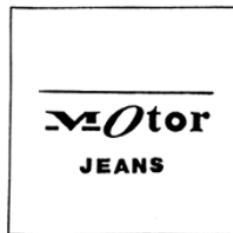
(730) **MOTOR TEKSTIL SANAYI VE TICARET ANONIM SIRKETI**, Gumussuyu Caddesi, Litros Yolu No. 11, Topkapi - Maltepe, Istanbul, Turecko

(740) JUDr. Korejzová Zdeňka, KOREJZOVÁ &amp; SPOL. Advokátní a patentová kancelář, Spálená 29, Praha 1

(510) (25) oděvy všeho druhu.

(511) 25

(210) O 82626

(111) **184689**

(220) 07.09.1993

(151) 05.05.1995

(180) 07.09.2013

(540)

**ALPINKA**(730) **Opavia-LU, a.s.**, Thámova 289/13, Praha 8, Česká republika

(740) Ing. Žák Vítězslav, Lidická 51, Brno

(510) Trvanlivé pečivo, čokoládové a nečokoládové cukrovinky, nápojové směsi a prášky.

(511) 30, 32

(210) O 82403

(111) **184961**

(220) 28.04.1993

(151) 22.05.1995

(180) 28.04.2013

(111) **184690**

(220) 07.09.1993

(540)



(730) **The Procter & Gamble Company**, One Procter & Gamble Plaza, Cincinnati, Spojené státy americké, Ohio

(740) JUDr. Čermák Karel, Čermák, Hořejš, Vrba - advokátní a patentová kancelář, Národní 32, Praha 1

(510) Mýdla, kosmetické přípravky, sanitární přípravky, obzvláště toaletní potřeby, sanitární potřeby pro osobní hygienu, vlhké utěrky pro sanitární a kosmetické účely, desinfekční prostředky.

(511) 3, 5, 16

(210) O 76618

(111) **184964**

(220) 29.04.1993

(151) 22.05.1995

(180) 29.04.2013

(540)

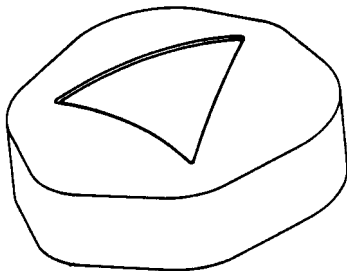

(730) **The Wellcome Foundation Limited**, Glaxo Wellcome House, Berkeley Avenue, Greenford, Middlesex UB6 0NN, Velká Británie

(740) JUDr. Korejzová Zdeňka, KOREJZOVÁ & SPOL. Advokátní a patentová kancelář, Spálená 29, Praha 1

(510) (5) farmaceutické a lékařské přípravky a látky.

(511) 5

(210) O 76645

(111) **184966**

(220) 29.04.1993

(151) 22.05.1995

(180) 29.04.2013

(540)

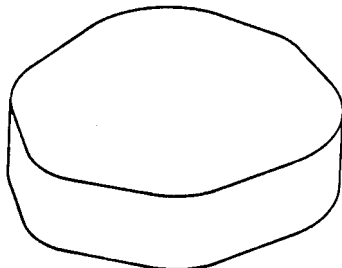

(730) **The Wellcome Foundation Limited**, Glaxo Wellcome House, Berkeley Avenue, Greenford, Middlesex UB6 0NN, Velká Británie

(740) JUDr. Korejzová Zdeňka, KOREJZOVÁ & SPOL. Advokátní a patentová kancelář, Spálená 29, Praha 1

(510) (5) farmaceutické a lékařské přípravky a látky.

(511) 5

(210) O 76646

(111) **185003**

(220) 07.09.1993

(151) 22.05.1995

(180) 07.09.2013

(540)

**GALA**

(730) **Opavia-LU, a.s.**, Thámova 289/13, Praha 8, Česká republika

(740) Ing. Žák Vítězslav, Lidická 51, Brno

(510) Trvanlivé pečivo, čokoládové a nečokoládové cukrovinky, nápojové směsi a prášky tř. 32.

(511) 30, 32

(210) O 82363

(111) **185186**

(220) 13.12.1993

(151) 25.05.1995

(180) 13.12.2013

(540)



(730) **ALMA Nová Bystřice, a.s.**, Pujmanové 1221, Praha 4, Česká republika

(510) Tkané textilie, pletené textilie, příkrývky; přize; stuh; koberce, rohože.

(511) 23, 24, 26, 27

(210) O 85017

(111) **185288**

(220) 07.12.1992

(151) 30.05.1995

(180) 07.12.2012

(540)

**VARIAS**

(730) **VARIAS Group a.s.**, Priemyselná 2, Žilina, Slovenská republika

(740) RNDr. Zdeňka Halaxová, TETRAPAT, Univerzitní 7, vila Primavesí, Olomouc

(510) Počítače včetně příslušenství, kopírovací stroje, stroje pro záznam, přenos a reprodukci zvuku nebo obrazu, software včetně jeho tvorby, přístroje pro signalizování a měření, psací stroje, kancelářské potřeby, údržba a opravy kancelářské techniky a počítačů, poradenské služby v elektronice a v oboru software, automatické zpracování dat a databanky.

(511) 9, 16, 37, 42

(210) O 73640

(111) **185318**

(220) 07.06.1993  
(151) 30.05.1995  
(180) 07.06.2013  
(540)



(730) **Mövenpick-Holding**, Sinslerstrasse 47, 6330 Cham, Švýcarsko  
(740) JUDr. Otakar Švorčík, Společná advokátní kancelář Všečetka Zelený Švorčík Kalenský a partneři, Hálkova 2, Praha 2  
(510) (42) hotelové služby, restaurační služby, provoz v kantýnách, pohostinské služby.  
(511) 42  
(210) O 80435

(111) **185409**  
(220) 07.09.1993  
(151) 02.06.1995  
(180) 07.09.2013  
(540)

### SPRINT

(730) **Opavia-LU,a.s.**, Thámova 289/13, Praha 8, Česká republika  
(740) Ing. Žák Vítězslav, Lidická 51, Brno  
(510) Trvanlivé pečivo, čokoládové a nečokoládové cukrovinky.  
(511) 30  
(210) O 82365

(111) **185537**  
(220) 22.11.1993  
(151) 07.06.1995  
(180) 22.11.2013  
(540)

### LAO

(730) **Severochema, družstvo pro chemickou výrobu, Liberec**, Vilová 333/2, Liberec, Česká republika  
(510) Palivo; vonné oleje.  
(511) 3, 4  
(210) O 84420

(111) **185540**  
(220) 22.11.1993  
(151) 07.06.1995  
(180) 22.11.2013  
(540)

### MINT

(730) **Severochema, družstvo pro chemickou výrobu, Liberec**, Vilová 333/2, Liberec, Česká republika  
(510) (3) kosmetické a čisticí přípravky.  
(511) 3  
(210) O 84424

(111) **185630**  
(220) 29.11.1993  
(151) 09.06.1995  
(180) 29.11.2013  
(540)



(730) **REVENT INTERNATIONAL AB**, Box 714, S-194 27 UPPLANDS VÄSBY, Švédsko  
(740) JUDr. Zelený Pavel, Společná advokátní kancelář Všečetka a partneři, Hálkova 2, Praha 2  
(510) Potravinářské stroje a zařízení; zařízení topná, na výrobu páry, pro vaření, chlazení, sušení, větrání; služby servisní a opravárenské.  
(511) 7, 11, 37  
(210) O 84634

(111) **185681**  
(220) 02.07.1993  
(151) 13.06.1995  
(180) 02.07.2013  
(540)



(730) **PROJECT building s.r.o.**, Velkopavlovická 23, Brno, Česká republika  
(740) Ing. Musil Dobroslav, Cejl 38, Brno  
(510) Nábytek; stavební materiál nekovový; projektová činnost v investiční výstavbě.  
(511) 19, 20, 37  
(210) O 81064

(111) **185794**  
(220) 07.09.1993  
(151) 19.06.1995  
(180) 07.09.2013  
(540)

### VAJEČNÉ VĚNEČKY

(730) **Opavia - LU, a.s.**, Thámova 289/13, Praha 8, Česká republika  
(740) Ing. Žák Vítězslav, Lidická 51, Brno  
(510) Trvanlivé pečivo, čokoládové a nečokoládové cukrovinky, nápojové směsi a prášky.  
(511) 30, 32  
(210) O 82406

(111) **185795**  
(220) 07.09.1993  
(151) 19.06.1995  
(180) 07.09.2013  
(540)

### KAKAOVÉ VĚNEČKY

(730) **Opavia - LU, a.s.**, Thámova 289/13, Praha 8, Česká republika  
(740) Ing. Žák Vítězslav, Lidická 51, Brno  
(510) Trvanlivé pečivo, čokoládové a nečokoládové cukrovinky, nápojové směsi a prášky.  
(511) 30, 32  
(210) O 82405

(111) **185810**  
(220) 07.09.1993  
(151) 20.06.1995  
(180) 07.09.2013  
(540)

### MINI CRACKER

- (730) **Opavia-LU,a.s.**, Thámova 289/13, Praha 8,  
Česká republika  
(740) Ing. Žák Vítězslav, Lidická 51, Brno  
(510) Trvanlivé pečivo, čokoládové a nečokoládové  
cukrovinky, nápojové směsi a prášky.  
(511) 30, 32  
(210) O 82395

- (111) **185933**  
(220) 21.09.1993  
(151) 23.06.1995  
(180) 21.09.2013

- (540) **PRAMENY ZDRAVÍ**  
(730) **COUNTRY LIFE s.r.o.**, Nenačovice 87, Beroun  
1, Česká republika  
(740) Ing. Kratochvíl Václav, Šachta, Zmeškal & partneři,  
Radlická 28/663, Praha 5  
(510) Časopisy, nakladatelská činnost.  
(511) 16, 41  
(210) O 82873

- (111) **186050**  
(220) 03.02.1994  
(151) 29.06.1995  
(180) 03.02.2014  
(540)

- (730) **Ing. Helena Pískovská**, Slavičkova 12, Brno,  
Česká republika  
(510) (42) hostinská činnost.  
(511) 42  
(210) O 86372

- (111) **186101**  
(220) 31.12.1993  
(151) 29.06.1995  
(180) 31.12.2013  
(540)

- (730) **ARMAGAS s. r. o.**, Divize 7, Třinecké  
železářny, a.s., P.O. BOX 16, Třinec, Česká  
republika  
(740) Ing. Belfín Vladimír, Kleinerova 1469, Kladno  
(510) Plynové armatury včetně regulačních a  
bezpečnostních příslušenství pro plynové přístroje a  
vedení, stlačené topné plyny, ochranné plyny ke  
svařování, plynoměry všeho druhu, plynové kotle,  
plynové hořáky, plynové kleště, nářadí a nástroje  
pro práci na plynových zařízeních, výzkum, vývoj  
a projekční činnost v oboru strojírenství, revize a  
zkoušky plynových zařízení, montáž a opravy  
plynových zařízení.

- (511) 1, 4, 6, 8, 9, 11, 37, 42  
(210) O 85593

- (111) **186322**  
(220) 03.08.1993  
(151) 30.06.1995  
(180) 03.08.2013  
(540)

**AMICA**

- (730) **HYUNDAI MOTOR COMPANY**, 140-2, KE-  
DONG, JONGRO-KU, SEOUL, Jižní Korea  
(740) JUDr. Matějka Jan, Advokátní a patentová kancelář  
Čermák, Hořejš, Myslíl, Národní 32, Praha 1  
(510) (12) automobily.  
(511) 12  
(210) O 81667

- (111) **186327**  
(220) 06.08.1993  
(151) 30.06.1995  
(180) 06.08.2013  
(540)

**SPERRY**   
TOP - S I D E R

- (730) **SPERRY TOP-SIDER, INC.**, 191 Spring Street,  
Lexington, Spojené státy americké, Massachusetts  
(740) JUDr. Traplová Jarmila, Advokátní a patentová  
kancelář Traplová, Hakr, Kubát, Přístavní 24,  
Praha 7  
(510) (25) oděvy, obuv.  
(511) 25  
(210) O 81749

- (111) **186454**  
(220) 31.08.1993  
(151) 03.07.1995  
(180) 31.08.2013  
(540)

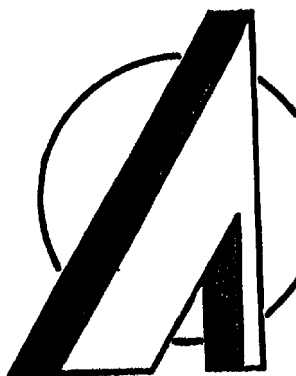

- (730) **ASICentrum spol. s r.o.**, Novodvorská 994,  
Praha 4, Česká republika  
(510) Integrované obvody; návrhy a testování  
integrovaných obvodů; poskytování software.  
(511) 9, 42  
(210) O 82208

- (111) **186560**  
(220) 07.09.1993  
(151) 10.07.1995  
(180) 07.09.2013  
(540)

**VANDA**



(730) **Opavia-LU,a.s.**, Thámova 289/13, Praha 8,  
Česká republika

(740) Ing. Žák Vítězslav, Lidická 51, Brno

(510) Trvanlivé pečivo, čokoládové a nečokoládové  
cukrovinky, nápojové směsi a prášky.

(511) 30, 32

(210) O 82389

(111) **186668**

(220) 28.02.1994

(151) 12.07.1995

(180) 28.02.2014

(540)

**euroset**

(730) **Stanislav Kolbe**, Jiráskova 1572, Rychnov nad  
Kněžnou, Česká republika

(740) RNDr. Zdeňka Halaxová, TETRAPAT, Horní  
náměstí 7, Olomouc

(510) Hotelové a restaurační doplňky jako jsou  
poznámkové bloky, obaly na toaletní sklo, visačky,  
provozní tiskopisy, stolní stojánky nabídkové plexi,  
sáčky na stravu, rozetky s tiskem i bez tisku,  
podložky s tiskem i bez tisku, účtenky, kartičky,  
prostírání, kosmetické tampony, hygienické sáčky,  
koupací čepice, hotelové mýdlo, ramínka a kartáče  
na šaty, ubrousky, obálky a dopisní papíry; tisky.

(511) 3, 16, 25

(210) O 87312

(111) **186671**

(220) 22.12.1993

(151) 12.07.1995

(180) 22.12.2013

(540)

**ALKA**

(730) **ALMA Nová Bystřice, a.s.**, Pujmanové 1221,  
Praha 4, Česká republika

(510) Tkané textilie, pletené textilie, příkrývky, přize.

(511) 23, 24, 25

(210) O 85378

(111) **186674**

(220) 22.12.1993

(151) 12.07.1995

(180) 22.12.2013

(540)

**ABANA**

(730) **ALMA Nová Bystřice, a.s.**, Pujmanové 1221,  
Praha 4, Česká republika

(510) Tkané textilie, pletené textilie, příkrývky, přize.

(511) 23, 24, 25

(210) O 85379

(111) **186680**

(220) 22.12.1993

(151) 12.07.1995

(180) 22.12.2013

(540)

**ABENA**

(730) **ALMA Nová Bystřice, a.s.**, Pujmanové 1221,  
Praha 4, Česká republika

(510) Tkané textilie, pletené textilie, příkrývky, přize.

(511) 23, 24, 25

(210) O 85383

(111) **186864**

(220) 07.09.1993

(151) 21.07.1995

(180) 07.09.2013

(540)

**LEO**

(730) **Opavia - LU, a.s.**, Thámova 289/13, Praha 8,  
Česká republika

(740) Ing. Žák Vítězslav, Lidická 51, Brno

(510) (32) nápojové směsi a prášky.

(511) 32

(210) O 82430

(111) **186914**

(220) 25.02.1994

(151) 25.07.1995

(180) 25.02.2014

(540)



(730) **ARCO B. B. T., spol. s r.o.**, Horní 834, Třinec -  
Lyžbice, Česká republika

(740) RNDr. Zdeňka Halaxová, TETRAPAT, Horní  
náměstí 7, Olomouc

(510) Chemické výrobky pro průmysl, vědu, fotografii,  
zemědělství, zahradnictví, lesnictví, pryskyřice  
umělé a syntetické, plastické hmoty v surovém  
stavu, půdní hnojiva (přírodní, strojená), hasební  
prostředky, prostředky pro kalení a přípravky pro  
svařování kovů, třísloviny, průmyslová pojidla a  
lepidla; obecné kovy v surovém a  
polorozpracovaném stavu a jejich slitiny, stavební  
materiál z válcovaného a litého kovu, zámečnické  
výrobky, kovové roury, nedobytné pokladny a  
schránky, ocelové kuličky, podkovy, hřebíky a  
šrouby; přístroje a nástroje vědecké, navigační,  
geodetické, elektrické, fotografické,  
kinematografické, optické, přístroje a nástroje k  
vážení, měření, signalizování, pro účely kontrolní,  
záchranné a pro výuku, stroje pro záznam, přenos a  
reprodukcí zvuku nebo obrazu, zapisovací pokladny,  
počítací stroje, hasící přístroje; folie, desky, a tyče z  
plastických hmot (polovary), hmoty těsnící,  
ucpávkové a izolační, osinek, slída a výrobky z  
nich, hadice z plastických hmot, kaučuk, gutaperča,  
guma, balata a náhražky, výrobky z těchto hmot.

(511) 1, 6, 9, 17

(210) O 87213

(111) **187164**

(220) 27.07.1993

(151) 08.09.1995

(180) 27.07.2013

(540)



- (730) **Ing. Zdeněk Mikeska**, Kulturní 1763, Rožnov pod Radhoštěm, Česká republika  
 (510) Užitkové sklo; nápojové sklo, porcelán, výrobky z keramiky pro nápojové odvětví, gastronomii a domácnost.  
 (511) 19, 21  
 (210) O 81533

- (111) **187507**  
 (220) 16.06.1993  
 (151) 25.01.1996  
 (180) 16.06.2013  
 (540)

**ARSIL**

- (730) **Zemědělské zásobování a nákup Rakovník,a.s.**, V Lubnici 2333, Rakovník, Česká republika  
 (740) PROPATENT, Ing. Vlasta Sedláčková, Ke Kateřinkám 1393, Praha 4  
 (510) (3) prací, čistící, mycí a kosmetické výrobky.  
 (511) 3  
 (210) O 80612

(111) **187249**

- (220) 22.07.1993  
 (151) 27.09.1995  
 (180) 22.07.2013  
 (540)

**KABELOVÉ SÍTĚ**

- (730) **Kabelové sítě Praha, spol. s r.o.**, Přístavní 1100/42, Praha 7 - Holešovice, Česká republika  
 (740) Ing. Chludina Jiří, UNIPATENT, J.Masaryka 43-47, Praha 2-Vinohrady  
 (510) Kompletační a inženýrská činnost v oblasti výkopu, pokládky a montáže kabelů nízkého a vysokého napětí; výkop, pokládka a montáž kabelů nízkého a vysokého napětí; výkop, pokládka a montáž sdělovacích kabelů místních a dálkových.  
 (511) 37, 42  
 (210) O 81391

(111) **187523**

- (220) 25.06.1993  
 (151) 25.01.1996  
 (180) 25.06.2013  
 (540)



- (730) **Mgr. Daniel Kozák**, Norská 10, Praha 10, Česká republika  
 (510) (41) nakladatelská činnost, vydavatelská činnost, agenturní činnost.  
 (511) 41  
 (210) O 80918

(111) **187505**

- (220) 16.06.1993  
 (151) 25.01.1996  
 (180) 16.06.2013  
 (540)

**UNIMAT**

- (730) **Zemědělské zásobování a nákup Rakovník,a.s.**, V Lubnici 2333, Rakovník, Česká republika  
 (740) PROPATENT, Ing. Vlasta Sedláčková, Ke Kateřinkám 1393, Praha 4  
 (510) (3) prací, mycí, čistící a kosmetické výrobky.  
 (511) 3  
 (210) O 80610

(111) **187532**

- (220) 08.07.1993  
 (151) 25.01.1996  
 (180) 08.07.2013  
 (540)



- (730) **Carlton International PLC**, Carlton House, Crown Road, Enfield, Middlesex, Velká Británie  
 (740) JUDr. Miloš Všečetka, advokát, Společná advokátní kancelář Všečetka Zelený Švorčík Kalenský a partneři, Hálkova 2, Praha 2  
 (510) (18) deštníky, slunečníky, cestovní zavazadla, aktovky a attaché-kufříky, kufrы, vaky, brašny, tašky, vaky pro táborníky, vaky pro horolezce, plážové vaky, lovecké brašny, kabelky, batohy, tlumoky, školní vaky, školní brašny, nákupní tašky, chlebníky, torny, mošny, náprsní tašky, peněženky, měšce, závěsné vaky pro nošení dětí, vaky na nářadí, cestovní vaky, lodní kufrы, neceséry (nenaplněné), výrobky z kůže a z imitace kůže.  
 (511) 18

(111) **187506**

- (220) 16.06.1993  
 (151) 25.01.1996  
 (180) 16.06.2013  
 (540)

**QATRO**

- (730) **Zemědělské zásobování a nákup Rakovník,a.s.**, V Lubnici 2333, Rakovník, Česká republika  
 (740) PROPATENT, Ing. Vlasta Sedláčková, Ke Kateřinkám 1393, Praha 4  
 (510) (3) prací, čistící a mycí prostředky, kosmetické výrobky.  
 (511) 3  
 (210) O 80611

(210) O 81107

(111) **187536**

(220) 12.07.1993

(151) 25.01.1996

(180) 12.07.2013

(540) **EARL OF WELDON**(730) **Karelia Tobacco Company, Inc.**, Anthinon Avenue, Kalamata, Řecko

(740) JUDr. Korejzová Zdeňka, Advokátní a patentová kancelář JUDr. Korejzová &amp; spol., Břehová 1, Praha 1

(510) (34) tabák zpracovaný a tabák v surovém stavu, cigarety, doutníky, krátké doutníky, viržinka, popelníky, potřeby pro kuřáky, zapalovače pro kuřáky a součásti k nim, zápalky.

(511) 34

(210) O 81163

(111) **187537**

(220) 12.07.1993

(151) 25.01.1996

(180) 12.07.2013

(540) **LUCERNA PASÁŽ**(730) **LUCERNA-BARRANDOV, spol.s r.o.**, Štěpánská 61, Praha 1, Česká republika

(740) JUDr. Růžička Michal, CSc., Rott, Růžička a Guttmann, patentová a právní kancelář, Nad Štolou 12, Praha 7

(510) (3) kosmetika, parfumerácké a drogistické výrobky; (4) svíčky všeho druhu; (5) zdravotní kosmetika; (9) fotografické aparáty, kinematografické a optické přístroje a jejich součásti, přístroje pro záznam, přenos a reprodukci zvuku a obrazu, hrací automaty; (14) předměty z drahých a obecných kovů a jejich slitin zejména šperky, drahokamy, polodrahokamy a drahé kameny, hodinářské výrobky, bižuterie a obaly na uvedené výrobky, drobnůstky umělecké z drahých a plátovaných kovů, jídelní a nápojové soupravy z drahých kovů, užité předměty z drahých kovů; (15) hudební nástroje; (16) tiskoviny všeho druhu, časopisy, periodika, knihy, fotografie, hudebniny, kancelářské potřeby, potřeby pro umělce, hrací karty, obaly na kávu, kakao, čaj, cukr, koláče, jemné pečivo a cukrovinky; (18) kožené zboží všeho druhu, zejména kabelky, aktovky, kufrы, kožené pásky, kožená bižuterie, rukavice, hole, deštníky, slunečníky; (20) bytové doplňky ze dřeva, rákosu, bambusu a z kovu, zejména rámy, zrcadla, poličky, podnosy, věšáky, skříňky, stolky, jídelní a nápojové soupravy ze dřeva, užité předměty ze dřeva; (21) jídelní a nápojové soupravy a jejich části ze skla, porcelánu, keramiky i obecných kovů, užité předměty ze skla, porcelánu, keramiky a obecných kovů; (24) textilní zboží pro hostinské účely, zejména tkaniny stolní, ložní, ručníky, ubrousky, bytové doplňky z textilu; (25) obuv; (26) krajky a výšivky; (27) koberce, koberečky, rohože, rohožky; (28) společenské hry, hračky všeho druhu, příležitostné ozdoby zejména vánoční a velikonoční; (30) káva, kakao, čaj, cukr, koláče, jemné pečivo, cukrovinky, koření všeho druhu, chuťové omáčky všeho druhu; (31) zemědělské výrobky zejména čerstvé ovoce, zelenina, živé rostliny a přírodní květiny, semena květin, živá

zvířata; (36) poradenská činnost v oblasti správy nemovitostí; (37) řízení staveb a rekonstrukcí - poradenská činnost; (42) služby bytových architektů, hostinské služby všeho druhu.

(511) 3, 4, 5, 9, 14, 15, 16,  
18, 20, 21, 24, 25, 26,  
27, 28, 30, 31, 36, 37,  
42

(210) O 81178

(111) **187552**

(220) 04.08.1993

(151) 25.01.1996

(180) 04.08.2013

(540) **HYUNDAI H100**(730) **HYUNDAI MOTOR COMPANY**, 140-2, Ke Dong, Chongro-Ku, Seoul, Jižní Korea

(740) JUDr. Matějka Jan, Advokátní a patentová kancelář Čermák, Hořejš, Myslík, Národní 32, Praha 1

(510) (12) osobní automobily, nákladní vozy, autobusy, dodávkové automobily a další dopravní zařízení.

(511) 12

(210) O 81697

(111) **187600**

(220) 08.10.1993

(151) 26.01.1996

(180) 08.10.2013

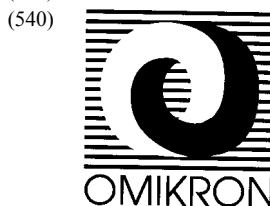
(730) **Ing. Vladimír Chytil**, Nad spádem 12/650, Praha 4, Česká republika

(740) Ing. Chlustina Jiří, UNIPATENT, J. Masaryka 43-47, Praha 2-Vinohrady

(510) (1) chemické výrobky: pro průmysl a vědecké účely, pro fotografii, zemědělství, zahradnictví, lesnictví, umělé pryskyřice, plastické hmoty v surovém stavu (v prášku, pastách, v tekutém stavu), půdní hnojiva přírodní a umělá, prostředky: hasící, pro kalení, pro svařování, pro konzervaci potravin, trísloviny, průmyslová pojidla, prostředky k čištění sporáků, antimon, alkalické a alkalickozemité kovy, bauxit; (2) barvy, laky, fermeže pro průmyslové a umělecké textilní barvy, přípravky k barvení potravin a nápojů, barviva, antikorozivní a impregnační nátěry, barviřské přípravky, mořidla, přírodní pryskyřice, kovové folie, kovy v prášku pro účely malířské a dekoratérské; (7) stroje a obráběcí stroje (s výjimkou těch, které jsou zahrnuty ve tř. 9-12 a 16), motory, soukolí a hnací řemeny, zemědělské stroje a lůhne, mazačky, elektrotechnická zařízení a přístroje pro domácnost (drtiče, mixery, mlýnky), tiskařské a knihařské stroje; (9) přístroje a nástroje k vědeckým a laboratorním účelům, přístroje a nástroje navigační, tj. přístroje a nástroje určené k přenášení rozkazů, k měření a přístroje všeobecně užívané při řízení lodí a letadel, přístroje a nástroje geodetické, přístroje pro bezdrátovou telegrafii, přístroje fotografické,

kinematografické, optické, včetně promítačů obrazů a zvětšovacích přístrojů, přístroje a nástroje k vážení a měření, přístroje a nástroje signalizační včetně signálních píšťal, přístroje a nástroje pro účely záchranné a učební, automaty uváděné v činnost vhozením mince nebo známky, přístroje pro záznam a reprodukci mluveného slova, zapisovací pokladny a počítací stroje včetně kancelářských a děrovacích strojů, hasicí přístroje, speciální pouzdra pro přístroje a nástroje, které jsou zařazeny do této třídy, elektrotermické nástroje a přístroje (ruční elektrické svářečky, elektrické žehličky), elektrické přístroje a zařízení (elektricky vytápěné podušky, oděvy a součásti oděvů, ohřívače nohou, elektrické zapalovače a obdobná zařízení nezařazená v jiných třídách), elektromechanická zařízení pro domácí účely určená k čištění (vysavače prachu, leštiče parket), software; (10) přístroje a nástroje: chirurgické, lékařské, zubolékařské, zvěrolékařské včetně speciálního nábytku pro tyto obory, zdravotnické přístroje a pomůcky ortopedické, bandáže, zdravotnické výrobky z gumy, protézy, pokrývky elektricky vyhřívané, chirurgické nástroje nožiského charakteru; (16) papír a výrobky z papíru, lepenky a kartonážní výrobky, tiskoviny, časopisy, periodika, knihy, výrobky knihařské, fotografie, psací potřeby, kancelářská lepidla, potřeby pro umělce, štětce, psací stroje, kancelářské potřeby kromě nábytku, učební a školní potřeby a pomůcky, hrací karty, tiskací písma, štočky, pojidla pro papírenský průmysl, diáře, kalendáře, vizitky, tiskopisy, hlavičkové papíry, oznámení všeho druhu, pozvánky, pohlednice, novoročenky, blahopřání, reklamní letáky, obaly, prospekty, ceníky, nabídkové listy, potištěné obálky, samolepky všeho druhu, etikety, potisk předmětů včetně textilu, tabulky, ostatní polygrafické výrobky, potisk reklamních placek, razítka, plastický tisk; (20) nábytek včetně kovového a kempingového nábytku, broušená skla a zrcadla, rámy, výrobky ze dřeva, korku, rákosu, třtiny, rohoviny, slonoviny, kostí, želvoviny, jantaru, perleti, mořské pěny, buničiny, výrobky z plastických hmot, ložní potřeby; matrace, žíněnky, podhlavníky; (21) drobné nářadí a přenosné nádoby k domácím a kuchyňským účelům, kuchyňské nádobí, vědra, plechové misky, misky z plastických hmot nebo jiných hmot, strojky na mletí, sekání a lisování, hřebeny, mycí houby, toaletní potřeby, kartáče, kartáčnický materiál, pomůcky k úklidu, čisticí látky, drátěnky, zboží skleněné včetně okenního skla, výrobky z porcelánu a kameniny, které nejsou zařazeny v jiných třídách; (28) hry, hračky, tištěné společenské hry, potištěné dětské skládačky a hračky, tělocvičné a sportovní nářadí a náčiní, rybářské potřeby, nářadí pro zimní sporty a sportovní hry, zboží plážové a koupací, ozdoby na vánoční stromek; (35) polygrafické práce všeho druhu, automatizované zpracování dat včetně elektronické sazby (DESK TOP PUBLISHING), scanování, výtahování včetně grafických výstupů pro laserovou tiskárnu a osvitovou jednotku.

- (511) 1, 2, 7, 9, 10, 16, 20,  
21, 28, 35  
(210) O 83348

(111) **187621**

- (220) 22.11.1993  
(151) 26.01.1996  
(180) 22.11.2013

(540)

**BIOPHARM s.r.o.**

(730) **BIOPHARM, spol. s r.o.**, Žďár 156, Česká republika

- (510) (5) léky veterinární, náplasti, obvazový materiál, přípravky desinfekční, desinsekční a deratizační, materiály na sešívání ran; (10) chirurgické přístroje a zařízení veterinářské; (18) kufry a brašny pro veterinární praxi; (31) krmiva pro drobná domácí zvířata.  
(511) 5, 10, 18, 31  
(210) O 84425

(111) **187914**

- (220) 05.05.1994  
(151) 29.01.1996  
(180) 05.05.2014  
(540)



(730) **BEKOS spol. s r.o.**, Pražská 477, Kostelec nad Černými Lesy, Česká republika

(740) RNDr. Zdeňka Halaxová, TETRAPAT, Horní náměstí 7, Olomouc

- (510) (1) syntetické nebo umělé pryskyřice, pojidla, lepidla, chemické výrobky; (2) barvy, laky, pryskyřice přírodní, ochranné prostředky proti rezu.  
(511) 1, 2  
(210) O 89215

(111) **188164**

- (220) 05.05.1993  
(151) 20.02.1996  
(180) 05.05.2013  
(540)

**GREENHORNS**

(730) **Jan Vyčítal**, Lomnického 2, Praha 4, Česká republika

- (510) (41) koncertní činnost, vydavatelská činnost na nosičích zvuku a videokazetách a šíření v masmédiích.  
(511) 41  
(210) O 79659

(111) **188174**

- (220) 12.07.1993  
(151) 20.02.1996  
(180) 12.07.2013  
(540)

**RUBRINGER**

(730) **Rubringer, spol. s r.o.**, Čechova 17, Přerov, Česká republika

- (510) (14) zlatnictví, klenotnictví.  
(511) 14  
(210) O 81155

(111) **188178**

- (220) 15.07.1993  
(151) 20.02.1996  
(180) 15.07.2013

- (540) **LABOFA**  
 (730) **LABOFA A/S**, Skaelskor, Dánsko  
 (740) Patentservis Praha a.s., Jivenská 1273/1, Praha 4  
 (510) (20) nábytek.  
 (511) 20  
 (210) O 81254

- (111) **188184**  
 (220) 15.07.1993  
 (151) 20.02.1996  
 (180) 15.07.2013

**ARTHUR D. LITTLE**

- (730) **ALTRAN INTERNATIONAL B.V.**, Herengracht 469, Amsterdam, Holandsko  
 (740) JUDr. Matějka Jan, Advokátní a patentová kancelář Čermák, Hořejš, Myslíl, Národní 32, Praha 1  
 (510) (35) poradenství v oblasti obchodního managementu; (41) vzdělávací činnost, zejména školení a semináře v oblasti managementu; (42) výzkum v oblasti obchodního managementu, poradenství v oblasti peněžnictví a pojišťovnictví, poradenství v oblasti strategického plánování a řízení podniků, výrobní technologie a vývoje výrobků, oceňování a testování výrobků.  
 (511) 35, 41, 42  
 (210) O 81261

- (111) **188198**  
 (220) 23.08.1993  
 (151) 20.02.1996  
 (180) 23.08.2013

**The Prague Tribune**

- (730) **La Tribune de Prague, s.r.o.**, Na Maninách 876, Praha 7, Česká republika  
 (740) Ing. Chludina Jiří, UNIPATENT, J.Masaryka 43-47, Praha 2-Vinohrady  
 (510) (16) tiskoviny, časopisy, periodika, knihy, výrobky knihářské, fotografie, tiskací písma, štočky.  
 (511) 16  
 (210) O 82110

- (111) **188291**  
 (220) 05.05.1994  
 (151) 20.02.1996  
 (180) 05.05.2014



- (730) **KORYNA nábytek, a.s.**, Masarykova 260, Koryčany, Česká republika  
 (740) RNDr. Zdeňka Halaxová, TETRAPAT, Horní náměstí 7, Olomouc  
 (510) (9) nábytek laboratorní-speciální; (10) nábytek speciální pro dentisty, veterináře nebo chirurgy; (20) nábytek všeho druhu; (37) truhlářské práce; (39) silniční motorová doprava.  
 (511) 9, 10, 20, 37, 39  
 (210) O 89214

- (111) **188716**  
 (220) 17.06.1993  
 (151) 19.03.1996  
 (180) 17.06.2013  
 (540)



- (730) **Transamerica Corporation**, 600 Montgomery Street, San Francisco, Spojené státy americké, California  
 (740) JUDr. Rott Vladimír, Rott, Růžička a Guttman, patentová, známková a právní kancelář, Nad Štolou 12, Praha 7  
 (510) (36) pojišťovnictví, finanční služby, peněžní služby, služby realitní kanceláře; (39) doprava, balení a skladování zboží, zajišťování a organizování dopravních a přepravních služeb, zejména pronájem a leasing nákladních kontejnerů, silničních nákladních přívěsů, podvozků a jiných zařízení pro pozemní a lodní dopravu, doprava nákladů.  
 (511) 36, 39  
 (210) O 80664

- (111) **188717**  
 (220) 17.06.1993  
 (151) 19.03.1996  
 (180) 17.06.2013

**TRANSAMERICA**

- (730) **Transamerica Corporation**, 600 Montgomery Street, San Francisco, Spojené státy americké, California  
 (740) JUDr. Rott Vladimír, Rott, Růžička a Guttman, patentová, známková a právní kancelář, Nad Štolou 12, Praha 7  
 (510) (36) pojišťovnictví, finanční služby, peněžní služby, služby realitní kanceláře; (39) doprava, balení a skladování zboží, zajišťování a organizování dopravních a přepravních služeb, zejména pronájem a leasing nákladních kontejnerů, silničních nákladních přívěsů, podvozků a jiných zařízení pro pozemní a lodní dopravu, doprava nákladů.  
 (511) 36, 39  
 (210) O 80665

- (111) **188721**  
 (220) 21.06.1993  
 (151) 19.03.1996  
 (180) 21.06.2013

**MOBIL-MET**

- (730) **PCS, spol. s r.o.**, Slezská 4, Praha 2, Česká republika  
 (740) JUDr. Studený Oldřich, Advokátní a patentová kancelář, Osadní 12a, Praha 7  
 (510) (37) servisní činnost v oblasti měřicí, výpočetní, komunikační a laboratorní techniky; (42) poradenská činnost v oblasti měřicí, výpočetní, komunikační a laboratorní techniky.  
 (511) 37, 42

(210) O 80747

(111) **188740**  
 (220) 29.06.1993  
 (151) 19.03.1996  
 (180) 29.06.2013  
 (540)



(730) **CCS /Computer Complete Service/, spol. s r.o.**, U Malše 20, České Budějovice, Česká republika  
 (740) JUDr. Aleš Zábrš, advokát a patentový zástupce, Na Beránce 2, Praha 6  
 (510) (9) hardware, software a počítačové sítě; (42) tvorba software, poradenská činnost v oblasti výpočetní techniky.  
 (511) 9, 42  
 (210) O 80947

(111) **188746**  
 (220) 08.07.1993  
 (151) 19.03.1996  
 (180) 08.07.2013  
 (540)



(730) **Lorenz Bahlsen Snack-World Holding GmbH & Co. KG**, Bemeroder Strasse 71, Hannover, Německo  
 (740) JUDr. Matějka Jan, Advokátní a patentová kancelář Čermák, Hořejš, Myslíl, Národní 32, Praha 1  
 (510) (29) sušené, pražené, solené ořechy a mandle, kořeněné, sušené ovoce.  
 (511) 29  
 (210) O 81091

(111) **188830**  
 (220) 10.09.1993  
 (151) 19.03.1996  
 (180) 10.09.2013  
 (540)

**World-Wide Sires**



(730) **World-Wide Sires, Inc.**, 16032 Tenth Avenue, Hanford, Spojené státy americké, California  
 (740) JUDr. Korejzová Zdeňka, KOREJZOVÁ & SPOL. Advokátní a patentová kancelář, Spálená 29, Praha 1  
 (510) (5) zmrazené samčí spermie.  
 (511) 5

(210) O 82553

(111) **188834**  
 (220) 13.09.1993  
 (151) 19.03.1996  
 (180) 13.09.2013  
 (540)

**CATALYST**

(730) **BMG Music**, 1540 Broadway, New York, Spojené státy americké, New York  
 (740) JUDr. Korejzová Zdeňka, KOREJZOVÁ & SPOL. Advokátní a patentová kancelář, Spálená 29, Praha 1  
 (510) (9) předem nahrané zvukové materiály, video disky a video pásy.  
 (511) 9  
 (210) O 82598

(111) **188854**  
 (220) 27.10.1993  
 (151) 19.03.1996  
 (180) 27.10.2013  
 (540)

**BARCO**

(730) **BARCO, spol. s r.o.**, Okružní 741, Uherské Hradiště, Česká republika  
 (740) RNDr. Zdeňka Halaxová, TETRAPAT, Horní náměstí 7, Olomouc  
 (510) (9) informační, ekonomický a pokladní software; (42) tvorba software.  
 (511) 9, 42  
 (210) O 83780

(111) **188870**  
 (220) 02.12.1993  
 (151) 19.03.1996  
 (180) 02.12.2013  
 (540)



(730) **KSK BONO s.r.o.**, Bezručova 607, Česká Skalice, Česká republika  
 (740) JUDr. Moník Pavel, advokát, Střelecká 672, Hradec Králové  
 (510) (31) krmivo pro psy a jiná zvířata.  
 (511) 31  
 (210) O 84733

(111) **189207**  
 (220) 20.04.1993  
 (151) 29.04.1996  
 (180) 20.04.2013  
 (540)



- (730) **Ing. Aleš Demel**, Blahoslavova 3, Ostrava 1, Česká republika  
 (740) Zastupování bylo zrušeno, .  
 (510) (35) ekonomické a daňové poradenství; (36) realitní agentury, nákup, prodej a pronájem nemovitostí včetně správcovství domů; (37) služby ve stavebnictví, provádění oprav a údržby včetně rekonstrukce a modernizace interiérů, provádění staveb; (42) inženýrská činnost ve stavebnictví, projekční činnost, zprostředkování odborných stavebních profesí, zajišťování znaleckých posudků.  
 (511) 35, 36, 37, 42  
 (210) O 76423

- (111) **189208**  
 (220) 26.04.1993  
 (151) 29.04.1996  
 (180) 26.04.2013  
 (540)



- (730) **Hotel Esplanade Praha, a.s.**, Washingtonova 1600/19, Praha 1, Česká republika  
 (510) (1) fotografické filmy; (3) drogistické a kosmetické výrobky; (16) pohlednice, mapy, průvodcovské brožury, knihy z oblasti cestovního ruchu, zahraniční denní tisk, jízdenky; (21) výrobky ze skla, keramiky, porcelánu; (32) nápoje nealkoholické a pivo; (33) nápoje alkoholické; (34) tabákové výrobky; (36) směnářská činnost; (42) ubytovací služby včetně hostinské činnosti.  
 (511) 1, 3, 16, 21, 32, 33, 34, 36, 42  
 (210) O 76569

- (111) **189209**  
 (220) 26.04.1993  
 (151) 29.04.1996  
 (180) 26.04.2013  
 (540)



- (730) **Hotel Esplanade Praha, a.s.**, Washingtonova 1600/19, Praha 1, Česká republika  
 (510) (1) fotografické filmy; (3) drogistické a kosmetické výrobky; (16) pohlednice, mapy, průvodcovské brožury, knihy z oblasti cestovního ruchu, zahraniční denní tisk, jízdenky; (21) výrobky ze skla, keramiky, porcelánu; (32) nápoje nealkoholické a pivo; (33) nápoje alkoholické; (34) tabákové výrobky; (36) směnářská činnost; (42) ubytovací služby včetně hostinské činnosti.

- (511) 1, 3, 16, 21, 32, 33, 34, 36, 42  
 (210) O 76571

- (111) **189248**  
 (220) 07.06.1993  
 (151) 29.04.1996  
 (180) 07.06.2013  
 (540)

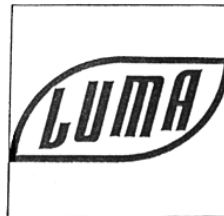

- (730) **LUMA spol. s r.o.**, U Potoka 457, Všenory, Česká republika  
 (740) Ing. Vlasta Sedláčková, PROPATENT, Ke Kateřinkám 1393, Praha 4  
 (510) (1) pojiva, lepidla; (2) tmely; (7) elektrické přístroje pro domácnost, zejména fény, luxy, myčky, sušičky apod.; (9) el. instal. materiál, vodiče, přístroje pro jištění, měření el. proudu, materiál pro hromosvody; (11) svítidla, el. topidla, vařidla, chladničky, mrazničky, sanitární baterie, instalátorský materiál, zdroje tepla, teplé vody; (17) izolační materiály proti vodě (lepenky i tekuté nátěry), izolace tepelné výplně stavebních otvorů (dveře a okna ze dřeva, kovu a plastu); (19) obklady, dlažby, rohové lišty, zdicí materiály, zejména pěnositilát, beton, polystyren, krytiny střešní (pálené - tašky, kovové, plastové), omítky z vápna, cementu i syntetické; (27) podlahové krytiny textilní, plastové, dřevěné; (35) pomoc při provozu obchodu; (37) stavební práce, zejména provádění staveb, obkladů a dlažeb; (42) provádění a návrhy interiérů a exteriérů.  
 (511) 1, 2, 7, 9, 11, 17, 19, 27, 35, 37, 42  
 (210) O 80426

- (111) **189296**  
 (220) 09.07.1993  
 (151) 29.04.1996  
 (180) 09.07.2013  
 (540)



- (730) **BARONET a.s.**, Široká 22, Praha 1, Česká republika  
 (740) Ing. Reichel Pavel, Lopatecká 14, Praha 4  
 (510) (16) neperiodické publikace.  
 (511) 16  
 (210) O 81141

(111) **189298**  
 (220) 09.07.1993  
 (151) 29.04.1996  
 (180) 09.07.2013  
 (540)

✱ HIBERNIA SPOL. S R.O.

**HIBERNIA**

(730) **Hibernia, spol. s r.o.**, Bartolomějská 9, Praha 1, Česká republika  
 (740) JUDr. Rott Vladimír, Rott, Růžička a Guttman, patentová, známková a právní kancelář, Nad Štolou 12, Praha 7  
 (510) (3) parfumerie a kosmetické výrobky; (14) hodinky; (16) psací potřeby; (39) distribuce parfumerie, kosmetiky, hodinek a psacích potřeb.  
 (511) 3, 14, 16, 39  
 (210) O 81148

(111) **189299**  
 (220) 13.07.1993  
 (151) 29.04.1996  
 (180) 13.07.2013  
 (540)

**SALTIC**

(730) **Vojtěch Ocelka**, Obeciny 4113, Zlín, Česká republika  
 (510) (18) sportovní batohy; (22) stany; (25) sportovní oděvy a obuv.  
 (511) 18, 22, 25  
 (210) O 81187

(111) **189321**  
 (220) 29.07.1993  
 (151) 29.04.1996  
 (180) 29.07.2013  
 (540)



**INVESCO**

(730) **Invesco plc**, London, Velká Británie  
 (740) JUDr. Kalenský Petr, Společná advokátní kancelář Všetěčka a partneři, Hájkova 2, Praha 2  
 (510) (36) finanční služby týkající se investic a úspor, finanční investice a finanční správa.  
 (511) 36  
 (210) O 81623

(111) **189352**  
 (220) 17.08.1993  
 (151) 29.04.1996  
 (180) 17.08.2013

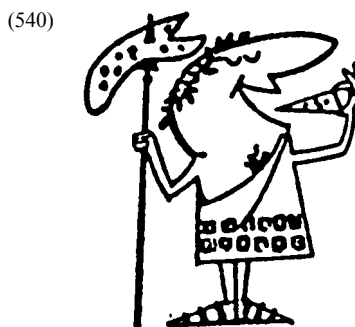

(540)  
 (730) **Little Caesar Enterprises, Inc.**, Fox Office Centre, 2211 Woodward Avenue, Detroit, Spojené státy americké, Michigan  
 (740) JUDr. Korejzová Zdeňka, KOREJZOVÁ & SPOL. Advokátní a patentová kancelář, Spálená 29, Praha 1  
 (510) (29) potraviny všeho druhu, zejména maso, ryby, drůbež, zvěřina, masové výtažky, konzervované, sušené a vařené ovoce a zelenina, rosoly, zavařeniny, ovocné kompoty, vejce, mléko a mlékárenské výrobky, jedlé oleje a tuky; (30) káva, čaj, kakao, cukr, rýže, tapioka, ságo, kávové náhražky, mouka a cereální potraviny, chléb, pečivo, cukrovinky, zmrzlina, med, sirup z melasy, kvasnice, prášky do pečiva, sůl, hořčice, ocet, chuťové omáčky, koření, led; (32) pivo, minerální a šumivé vody a jiné nealkoholické nápoje, ovocné nápoje a ovocné džusy, sirupy a jiné přípravky k výrobě nápojů; (42) restaurační služby.  
 (511) 29, 30, 32, 42  
 (210) O 81953

(111) **189395**  
 (220) 08.10.1993  
 (151) 29.04.1996  
 (180) 08.10.2013  
 (540)

**BIOPHYS** s. r. o.

(730) **BIOPHYS, spol. s r.o.**, Převoznická 738/6, Praha 4, Česká republika  
 (510) (5) náplasti, obvazový materiál, materiály pro plombování zubů a pro zubní otisky; (9) aparáty a přístroje vědecké a učební; (10) zdravotnická přístrojová technika a zařízení pro veškeré lékařské obory, speciální nábytek k lékařským účelům; (20) nábytek pro vybavení lékařských pracovišť; (35) marketingová a poradenská činnost v oblasti podnikání; (36) zprostředkovatelská činnost v oblasti financování a pojišťování a v oblasti podnikání; (37) servis zdravotnické techniky, zařízení a materiálů; (41) školicí činnost v oblasti podnikání; (42) vývoj zdravotnické techniky, zařízení a materiálů.  
 (511) 5, 9, 10, 20, 35, 36, 37, 41, 42  
 (210) O 83340

(111) **189396**  
 (220) 08.10.1993  
 (151) 29.04.1996  
 (180) 08.10.2013  
 (540)

**SLAVIE**



- (730) **Pojišťovna Slavia, a.s.**, Ve struhách 27/1076, Praha 6, Česká republika  
 (740) Ing. Chludina Jiří, UNIPATENT, J.Masaryka 43-47, Praha 2-Vinohrady  
 (510) (36) finance, bankovníctví s vyloučením směnářské činnosti, pojišťovnictví s vyloučením pojištění pro cesty a pobyt.  
 (511) 36  
 (210) O 83349

- (111) **189434**  
 (220) 27.10.1993  
 (151) 29.04.1996  
 (180) 27.10.2013  
 (540)



- (730) **Glaxo Group Limited**, Glaxo Wellcome House, Berkeley Avenue, Greenford, Middlesex UB6 0NN, Velká Británie  
 (740) JUDr. Korejzová Zdeňka, KOREJZOVÁ & SPOL. Advokátní a patentová kancelář, Spálená 29, Praha 1  
 (510) (5) farmaceutické přípravky a látky pro inhalaci salbutamolu a soli z těchto přípravků a látek pro zmírnění dýchacích potíží.  
 (511) 5  
 (210) O 83797

- (111) **189503**  
 (220) 09.12.1993  
 (151) 29.04.1996  
 (180) 09.12.2013  
 (540)

### CITRONELLA

- (730) **ESSA s.r.o.**, Lidická 15, České Budějovice, Česká republika  
 (740) Ing. Jiří Sedlák, KUDRLIČKA & SEDLÁK, Advokátní, patentová a známková kancelář, Husova 16, České Budějovice  
 (510) (32) nealkoholické nápoje.  
 (511) 32  
 (210) O 84927

- (111) **189534**  
 (220) 10.01.1994  
 (151) 29.04.1996  
 (180) 10.01.2014

(540)



- (730) **H&B REAL, kom.spol.**, Smetanova 1484, Vsetín, Česká republika  
 (740) Ing. Pavel Nádvorník, Sokola Tůmy 1, Ostrava - Hulváky  
 (510) (1) stavební tmely, lepidla; (2) barvy, nátěry, laky používané ve stavebnictví; (6) kovové stavební materiály, kovové stavební materiály přenosné, stavební lešení, kovové výrobky zámečnické a klempířské, kovové plechy, okapové systémy, střešní krytiny kovové; (7) stavební výtahy, stavební stroje; (8) nářadí klempířské a pokrývačské, stavební nářadí; (9) ochranné pracovní pomůcky; (17) hydroizolační fólie, tepelné izolace, parozábrany, střešní krytiny; (19) stavební materiály nekovové, okapové systémy plastové, střešní krytiny, dřevo polozpracované, stavební sklo, střešní okna, omítkové směsi; (25) pracovní oděvy; (36) realitní kancelář: zprostředkování prodeje, koupě a pronájmu nemovitostí, správa nemovitostí, odhady nemovitostí, tržní oceňování nemovitostí; (37) stavební činnost - provádění jednoduchých staveb: stavby budov, služby pokrývačské a klempířské, služby opravářské - rekonstrukce střech.  
 (511) 1, 2, 6, 7, 8, 9, 17, 19, 25, 36, 37  
 (210) O 85699

- (111) **189608**  
 (220) 05.04.1994  
 (151) 29.04.1996  
 (180) 05.04.2014  
 (540)



- (730) **Ing. Petr Hota**, L. Poděště 1856, Ostrava-Poruba, Česká republika  
 (740) Ing. Rylková Iva, Polská 1525, Ostrava-Poruba  
 (510) (11) náhradní díly a příslušenství k jízdním kolům; (12) jízdní kola a jejich součásti, doplňky jízdních kol jinde neuvedené; (28) koloběžky, tříkolky, houpačky, pojízdné hračky, tělocvičné a sportovní nářadí včetně rotopedů.  
 (511) 11, 12, 28  
 (210) O 88390

- (111) **190125**  
 (220) 29.12.1992  
 (151) 20.05.1996  
 (180) 29.12.2012  
 (540)

### TRIADA

- (730) **TRIADA, spol. s r.o.**, U svobodárny 12, Praha 9, Česká republika  
 (740) Mgr. Václav Vlk, Sokolovská 22, Praha 8  
 (510) (9) software, hardware, sítě výpočetní techniky a jejich jednotlivé části, součásti i náhradní díly,

počítače, periferní jednotky, tiskárny, monitory, výrobky výpočetní techniky a informační techniky; (16) manuály, příručky, zejména k software a hardware; (20) nábytek; (35) projekty, zejména organizační, informační z oblasti výpočetní techniky, informační systémy, zprostředkovatelská činnost, zejména v oblasti výpočetní techniky a informační techniky, akviziční činnost; (37) servisní činnost, zejména v oblasti výpočetní techniky; (41) školící činnost, zejména v oblasti výpočetní a informační techniky; (42) konzultační činnost, zejména v oblasti výpočetní a informační techniky.

- (511) 9, 16, 20, 35, 37, 42  
(210) O 74243

- (111) **190152**  
(220) 03.05.1993  
(151) 20.05.1996  
(180) 03.05.2013  
(540)



JESENICKO

- (730) **Ing. Miroslav Chovanec**, Bezručova 664, Jeseník, Česká republika  
(510) (16) tiskoviny a periodika; (35) inzertní a reklamní činnost; (41) vydavatelská činnost.  
(511) 16, 35, 41  
(210) O 76720

- (111) **190155**  
(220) 07.05.1993  
(151) 20.05.1996  
(180) 07.05.2013  
(540)

**GRACE**

- (730) **W.R. GRACE & CO. - CONN.**, 7500 Grace Drive, Columbia, Spojené státy americké, Maryland  
(740) JUDr. Rott Vladimír, Rott, Růžička a Guttman, patentová, známková a právní kancelář, Nad Štolou 12, Praha 7  
(510) (1) chemikálie pro průmyslové a vědecké účely, chemikálie určené pro fotografii, zemědělství, zahradnictví a lesnictví, chemikálie na úpravu vody, chemické katalyzátory, křemenné výrobky pro průmyslové účely, surové syntetické pryskyřice a plasty; (5) farmaceutické, veterinární a zdravotnické přípravky, dietetické substance upravené pro lékařské účely, potraviny pro kojence, náplasti, obvazový materiál, materiály určené k plombování zubů, zubolékařský vosk, desinfekční prostředky, přípravky k hubení živočišných škůdců, fungicidy, herbicidy; (9) separátory pro baterie, zejména pro baterie složené z kyseliny sírové a olova; (16) plastické hmoty pro balicí a obalové účely, zejména pouzdra, sáčky, blány, pěnové výrobky; (17) těsnění a tmely pro kontejnery; (19) stavební materiál (nekovový) a konstrukční výrobky, cement a cementové směsi, přísady do

cementu, vodotěsné materiály pro budovy; (30) kakao, kakaové máslo, čokoláda, čokoládové výrobky, cukrovinky a jiné sladkosti; (40) úprava vody, včetně ochrany proti korozi vodních systémů, dálkové ovládání vodních systémů včetně bojlerových systémů a chemických procesů; (42) zdravotní služby, zejména respirační péče a ošetřování dialýzou.

- (511) 1, 5, 9, 16, 17, 19, 30,  
40, 42  
(210) O 79720

- (111) **190174**  
(220) 30.06.1993  
(151) 20.05.1996  
(180) 30.06.2013  
(540)



Perstorp

- (730) **Perstorp Aktiebolag**, Perstorp, Švédsko  
(740) Ing. Walter Jiří, Počernická 54, Praha 10  
(510) (1) chemické výrobky pro průmyslové a vědecké účely, pro fotografii, včetně mono, di, tri, tetra a polyhydričkových alkoholů a polyéteralkoholů a jejich derivátů, lepidla pro průmyslové účely, chemické přípravky pro laboratorní analýzy mimo účelů medicínálních a veterinárních, estery a polyestery, étery a polyétery, katalyzátory, formaldehyd pro chemické účely, kyselina mravenčí, kyselina octová, silážovací přípravky, syntetické pryskyřice včetně aminofomaldehydových pryskyřic, fenolických pryskyřic a epoxydových pryskyřic, kreozot pro chemické účely, sodné soli včetně mravenčanu sodného a síranu sodného, kapaliny pro hydraulické obvody, separační přípravky pro formy, aditiva do betonu, impregnace betonu jiné než barvy a oleje, pojiva pro slévárství, plastické hmoty v surovém stavu, včetně termosetových lisovacích prášků; (4) separační oleje pro formy, řezné kapaliny, syntetická mazadla a mazací oleje; (5) antiseptické a dezinfekční látky, včetně jodových preparátů, hormonální přípravky pro farmaceutické účely, sodné a draselné soli pro farmaceutické účely, fosforečnany pro farmaceutické účely, kreozot pro farmaceutické účely, farmaceutické přípravky včetně podofyllotoxinu a jeho derivátů, séra pro farmaceutické a medicínální účely, nutriční činidla, obvazové materiály pro medicínální účely; (9) zařízení a přístroje pro analýzu vzduchu včetně součástí pro ně, zařízení a přístroje pro testování plynů včetně součástí pro ně, zařízení a přístroje pro testování potravin včetně součástí pro tato zařízení a přístroje, zařízení a přístroje pro testování materiálu včetně součástí pro ně, chemická zařízení a přístroje včetně součástí pro ně, chromatografická zařízení pro laboratorní účely včetně součástí k těmto zařízením, optická zařízení a přístroje včetně součástí k nim, inkubátory pro bakteriální kultury včetně součástí k nim, dávkovací vypouštěče včetně součástí k nim, tištěné spoje včetně součástí; (10) zařízení pro užití v medicínální analýze včetně součástí k nim, chirurgické, medicínální, dentální a veterinární přístroje a zařízení včetně katétrů, membrán, těsnění, ventilů, drenážních a ventilačních trubic, včetně součástí k předchozím věcem, umělé implantáty včetně umělých údů, očí, zubů, nádoby na krev, též součástí k uvedeným věcem; (17) polotovary syntetických

pryskyřic, materiály absorbující zvuk, včetně laminovaných kovových folií, textilních vláken, skelných vláken, přírodních vláken, plastů s buničitou strukturou, viskoelastických materiálů a vysoce plněných elastických materiálů, materiály tlumící zvuk, včetně laminovaných kovových folií, textilních vláken, skelných vláken, přírodních vláken, plastů s buničitou strukturou, viskoelastických materiálů a vysoce plněných elastických materiálů, materiály oddělující zvuk, včetně laminovaných kovových folií, textilních vláken, skelných vláken, přírodních vláken, plastů s buničitou strukturou, viskoelastických materiálů a vysoce plněných elastických materiálů, dekorativní termosetové lamináty, lamináty plátované mědí, plastové folie; (19) nekovové podlahy a podlahové dlaždice, včetně dekorativních termosetových laminátů lepených na desky vytvořené z vláken nebo částic, nekovové stěnové dlaždice a obklady stěn, včetně dekorativních termosetových laminátů a plastových folií, transportní a skladovací nádoby včetně kontejnerů, krabic, košů, sudů a barelů, též jejich částí, přičemž všechny výrobky jsou z plastů, transportní a skladovací palety a kontejnerové palety včetně částí k nim, vše z plastů, přepravky na láhve a části těchto přepravek, vše z plastů, plastové rohože včetně dílů k nim, lávky z plastů včetně součástí, poštovní schránky včetně jejich částí, vše vyrobeno z plastů, police, skříňky a poličky na tácky, truhlice, krabice, dozy, kontejnery a podobné, včetně součástí k nim, rakve včetně částí k nim; (21) domácí a kuchyňské náčiní, včetně kontejnerů, krabic, táček, koše na odpadky, nádoby a jejich součástí, vše z plastů, kontejnery na odpady a jejich částí, vše z plastů; (27) podlahové kryty včetně dekorativních termosetových laminátů lepených na desky z vláken nebo částic, netextilní závěsy na stěny včetně termosetových dekorativních laminátů a plastových folií.

(511) 1, 4, 5, 9, 10, 17, 19,  
20, 21, 27

(210) O 80970

(111) **190185**  
(220) 09.08.1993  
(151) 20.05.1996  
(180) 09.08.2013  
(540)

## GEMSTAR

(730) **Gemstar Development Corporation**, 6922  
Hollywood Boulevard, 2nd floor, Hollywood,  
Spojené státy americké, California

(740) JUDr. Petr Kalenský, Společná advokátní kancelář  
Všetečka Zelený Švorčík Kalenský a Partneri,  
Hálkova 2, Praha 2

(510) (9) řídicí jednotky pro záznamová a přehrávací zařízení videokazet, kazetové pásky s magneticky předem nahraným záznamem pro záznamová a přehrávací zařízení na videokazety, elektronické kupony, zejména kalkulátory, úvěrové karty a tiskárny, tiskací a kopírovací prostředky, zařízení a prostředky pro ukládání informací týkajících se videoprogramů uložených na pásku videokazety, zařízení pro vkládání dat do videosignálu, vestavěné

řídicí jednotky a řídicí jednotky dálkového ovládání televizorů a televizních zařízení, záznamových a přehrávacích zařízení videokazet, skříní, skříněk a zařízení kabelové televize a satelitních přijímačů, pro přijímání a zaznamenávání programovacích materiálů zvolených uživatelem, záznamová a přehrávací zařízení videokazet, skříně, skřínky a zařízení kabelové televize a satelitní přijímače, pro přijímání a zaznamenávání programovacích materiálů zvolených uživatelem; (16) noviny, periodika a novinové a periodické rubriky a tiskoviny sestávající z kodů pro ovládání televizorů a televizních zařízení, záznamových a přehrávacích zařízení videokazet, skříní, skříněk a zařízení kabelové televize a satelitních přijímačů, a tištěná media obsahující informace použité pro ovládání televizorů a televizních zařízení, záznamových a přehrávacích zařízení videokazet, skříní, skříněk a zařízení kabelové televize a satelitních přijímačů, služby pro přijímání a zaznamenávání programovacích materiálů zvolených uživatelem; (41) služby pro opatřování, zajišťování a tvorbu novin, periodik a novinových a periodických rubrik a tiskovin sestávajících z kodů pro ovládání televizorů a televizních zařízení, záznamových a přehrávacích zařízení videokazet, skříní, skříněk a zařízení kabelové televize a satelitních přijímačů, služby pro zajišťování a pořizování programových informací pro ovládání televizorů a televizních zařízení, záznamových a přehrávacích zařízení videokazet, skříní, skříněk a zařízení kabelové televize a satelitních přijímačů, pro přijímání a zaznamenávání programovacích materiálů zvolených uživatelem, služby v podobě podporování akvizice a použití kodů poskytnutých jinými pro užívání při programování zabudovaných řídicích jednotek a řídicích jednotek dálkového ovládání videopřístrojů, služby v poskytování licencí a pomoci jiným při výrobě videoprogramů a televizních programů, pásek videokazet s nahraným záznamem, videočasopisů a textových dat týkajících se videoprogramů a televizních programů.

(511) 9, 16, 41

(210) O 81774

(111) **190222**  
(220) 08.09.1993  
(151) 20.05.1996  
(180) 08.09.2013  
(540)



(730) **MICROSYS, spol. s r.o.**, Tavičská 845/21,  
Ostrava - Vítkovice, Česká republika

(740) Ing. Jaromír Píkrýl, Patentová a známková  
kancelář, Včelín 1161, Hulín

(510) (9) programy počítačů, počítačové systémy; (42)  
programy počítačů, počítačové systémy -  
poskytování.

(511) 9, 42

(210) O 82507

(111) **190262**  
(220) 26.10.1993  
(151) 20.05.1996  
(180) 26.10.2013

- (540) **TIMENTIN**  
 (730) **SmithKline Beecham p.l.c.**, 980 Great West Road, Brentford, Middlesex TW8 9GS, Velká Británie  
 (740) JUDr. Korejzová Zdeňka, KOREJZOVÁ & SPOL. Advokátní a patentová kancelář, Spálená 29, Praha 1  
 (510) (5) farmaceutické přípravky a substance.  
 (511) 5  
 (210) O 83760

- (111) **190290**  
 (220) 18.11.1993  
 (151) 20.05.1996  
 (180) 18.11.2013

**K.C.B.**

- (730) **K. C. B. spol. s r. o.**, U Stavoservisu 1, Praha 10, Česká republika  
 (740) Ing. Reichel Pavel, Lopatecká 14, Praha 4  
 (510) (1) chemické výrobky pro průmysl, vědu, fotografii, zemědělství, zahradnictví, lesnictví, pryskyřice umělé a syntetické, plastické hmoty v surovém stavu, půdní hnojiva (přírodní a strojená), hasební prostředky, prostředky pro kalení a přípravky pro svařování kovů, chemické prostředky pro konzervování potravin, třísloviny, průmyslová pojidla a lepidla; (2) barvy, fermeže, laky, ochranné prostředky proti rezu a proti hnilobě dřeva, barviva, mořidla, pryskyřice přírodní v surovém stavu, kovy listkové a práškové pro malíře a dekoratéry, tiskaře a umělce; (3) přípravky bělicí a jiné prací prostředky, přípravky k čištění, leštění, odmašťování a broušení, mýdlo, výrobky voňavkářské, éterické oleje, vodičky na vlasy, zubní pasty; (4) průmyslové oleje a tuky, mazadla, prostředky pro pohlcování a vázání prachu, a osvětlovací prostředky, svíce, svíčky, knoty; (5) potraviny pro děti, náplasti, obvazový materiál, běžné zdravotnické výrobky, desinfekční prostředky, prostředky k ničení plevele, k hubení živočišných škůdců a proti parazitům; (6) obecné kovy v surovém a polozpracovaném stavu a jejich slitiny, kotvy, kovadliny, zvony, stavební materiál z válcovaného a litého kovu, kolejnice a jiný kovový materiál pro železnice, řetězy, kovové kabely a neelektrické dráty, zámečnické výrobky, kovové roury, nedobytné podkladny a schránky, ocelové kuličky, podkovy, hřebíky a šrouby, jiné výrobky z kovu, rudy; (7) stroje a obráběcí stroje, motory, soukolí a hnací řemeny, zemědělské stroje, líhně; (8) ruční nářadí a nástroje, nožní výrobky, vidličky a lžice, sečné zbraně, břitvy; (9) přístroje a nástroje vědecké, navigační, geodetické, elektrické (včetně pro bezdrátovou telegrafii), fotografické, kinematografické, optické přístroje a nástroje k vážení, měření, signalizování, pro účely kontrolní (inspekční), záchranné a pro vzhuk, automatické přístroje uváděné v činnost vhozením mince nebo známky, stroje pro záznam, přenos a reprodukci zvuku nebo obrazu, zapisovací pokladny a počítačové stroje, počítače, hasící přístroje; (11) zařízení osvětlovací, topná, na výrobu páry, zařízení pro vaření, chlazení, sušení, větrání, pro rozvod vody a zařízení zdravotnická; (12) vozidla, dopravní prostředky pozemní, letecké nebo vodní; (14) drahé kovy a jejich slitiny a předměty z těchto hmot nebo z plátovaných (dublovaných) kovů, šperky, drahokamy, drahé kameny, hodinářské výrobky a

- jiná chronometrická zařízení; (15) hudební nástroje; (16) papír a výrobky z papíru, lepenka a kartonážní výrobky, tiskoviny, časopisy, periodika, knihy, knihařské výrobky, fotografie, papírnické zboží, lepidla (kancelářská a pro domácnost), potřeby pro umělce, štětce, psací stroje a kancelářské potřeby, učební a školní potřeby a pomůcky, hrací karty, tiskařské štočky, obalové materiály z plastických hmot; (17) kaučuk, gutaperča, guma, balata a náhražky, výrobky z těchto hmot, folie, desky a tyče z plastických hmot (polotovary), hmoty těsnící, ucpávkové a izolační, osinek, slída a výrobky z nich, hadice; (18) kůže a imitace kůže, výrobky z nich, surové kůže, kufry a cestovní brašny, deštníky, slunečníky a hole, biče, postroje na koně a sedlářské výrobky; (19) stavební materiál, kámen přírodní a umělý, cement, vápno, malta, sádra, štěrka, kameninové nebo cementové roury, výrobky pro stavbu cest, asfalt, smola a živec, přenosné domy, kamenné pomníky, krby, komíny; (20) nábytek, zrcadla, rámy, výrobky ze dřeva, korku, třtiny, rákosu, vrbového proutí, rohoviny, kostí, slonoviny, kostic, želvoviny, jantaru, perleti, mořské pěny, buničiny a z náhražek těchto hmot nebo z platických hmot; (21) drobné nářadí a přenosné nádoby pro domácnost a kuchyni, hřebeny a mycí houby, kartáče, kartáčnický materiál, pomůcky a látky k čištění, drátěnky, sklo surové nebo polozpracované, zboží skleněné, porcelánové a kameninové, keramické miniatury; (22) provazy, šňůry, provázky, sítě, stany, plachty, pytle, vycpávkový materiál (žíně, kapok, peří, mořská tráva atd.), surová textilní vlákna; (23) nitě k textilním účelům; (24) tkaniny, pokrývky ložní a stolní, textilní výrobky; (25) oděvy, obuv, kloboučnické zboží; (26) krajky a výšivky, stuhy a šněrovadla, knoflíky, stiskací knoflíky, háčky a očka, špendlíky a jehly, umělé květiny, zdrhovací uzávěry, prýmařské zboží; (27) koberce, rohože, rohožky a jiné podlahové krytiny, tapety; (28) hry, hračky, tělocvičné a sportovní potřeby, ozdoby na vánoční stromky; (29) maso, ryby, drůbež, zvěřina, masové výtažky, konzervované, sušené a vařené ovoce a zelenina, rosoly, zavařeniny, vejce, mléko a jiné mlékařské výrobky, jedlé oleje a tuky, potraviny v konzervách; (30) káva, čaj, kakao, cukr, rýže, tapioka, ságo, kávové náhražky, mouka a obilní přípravky, chléb, sušenky, suchary, koláče, jemné pečivo a cukrovinky, zmrzlina, med, sirup z melasy, kvasnice, prášky do pečiva, sůl, hořčice, pepř, ocet, chuťové omáčky, koření, led na chlazení; (31) výrobky zemědělské, zahradnické, lesnické a semena, živá zvířata, čerstvé ovoce a zelenina, semena, živé rostliny a přírodní květiny, krmiva pro dobytek, slad; (32) pivo, lehká piva a ležáky, vody minerální a šumivé a jiné nealkoholické nápoje, sirupy a jiné přípravky k přípravě nápojů; (33) alkoholické nápoje; (34) tabák v surovém nebo zpracovaném stavu, kuřácké potřeby, zápalky; (35) činnost ekonomických poradců a organizačních poradců, zprostředkování obchodních záležitostí; (39) pronájem motorových vozidel; (42) pronájem průmyslového zboží.  
 (511) 1, 2, 3, 4, 5, 6, 7, 8, 9, 11, 12, 14, 15, 16, 17, 18, 19, 20, 21, 22, 23, 24, 25, 26, 27, 28, 29, 30, 31, 32, 33, 34, 35, 39, 42

(210) O 84370

(111) **190378**  
 (220) 08.02.1994  
 (151) 20.05.1996  
 (180) 08.02.2014  
 (540)

(730) **RADOM s.r.o.**, J.Potůčka 259, Pardubice, Česká republika

(740) RNDr. Zdeňka Halaxová, TETRAPAT, Horní náměstí 7, Olomouc

(510) (9) poplašná zařízení, elektrické stroje a přístroje, jako jsou radiotelemetrické systémy, rádiové dálkové ovládání, systémy pro střežení objektů, rádiové přenosy dat, fonické rádiové sítě, antenní systémy, satelitní lokalizace polohy a přenos dat; poskytování software; (37) instalace a opravy výše uvedených zařízení, strojů a přístrojů; (42) projektování elektrických zařízení.

(511) 9, 37, 42  
 (210) O 86478

(111) **190465**  
 (220) 07.04.1994  
 (151) 21.05.1996  
 (180) 07.04.2014  
 (540)

(730) **EMBA, spol. s r.o.**, Paseky nad Jizerou, Česká republika

(740) Patentservis Praha a.s., Jivenská 1273/1, Praha 4

(510) (16) lepenky a kartony, obaly z kartonů a lepenek.  
 (511) 16  
 (210) O 88453

(111) **191022**  
 (220) 31.05.1993  
 (151) 24.06.1996  
 (180) 31.05.2013  
 (540)

(730) **CARGO NOVA, s.r.o.**, Olomoucká 164a, Brno, Česká republika

(740) Ing. Dohnal Jiří, patentový zástupce, Nedbalova 29, Brno

(510) (12) vozidla, automobily, motory a náhradní díly, příslušenství; (19) stavební materiály nekovové, stavební sklo, přenosné domky; (31) čerstvé ovoce a zelenina; (32) pivo, limonády, vody minerální a šumivé a jiné nealkoholické nápoje, sirupy; (33) alkoholické nápoje a destiláty; (35) inzertní a reklamní činnost a poskytování pomoci při provozu

obchodu; činnost organizačních a ekonomických poradců v oblasti dopravy; (39) doprava a skladování, vnitrostátní a mezinárodní zasilatelství.

(511) 12, 19, 31, 32, 33, 35,  
 39  
 (210) O 80259

(111) **191044**  
 (220) 26.07.1993  
 (151) 24.06.1996  
 (180) 26.07.2013  
 (540)

## STUDER

(730) **Jaroslav Studený**, Jeseniova 3, Praha 3, Česká republika

(740) Ing. Chludina Jiří, UNIPATENT, J.Masaryka 43-47, Praha 2-Vinohrady

(510) (3) přípravky prací a bělicí, čistící, lešticí, odmašťovací, mýdlo, výrobky kosmetické, voňavkářské včetně éterických olejů, vodičky na vlasy, zubní pasty, prášky, želatina pro potravinářské účely, mořidla na prádlo, barvy na vlasy; (4) průmyslové oleje a tuky, mazadla, prostředky na vázání prachu, paliva (černé a hnědé uhlí), palivové dřevo, oleje, pohonné hmoty, prostředky pro svícení, svíčky, svíce, noční lampičky, knoty; (5) výrobky farmaceutické, zvěrolékařské, zdravotnické, dietetické pro děti a nemocné, chemické pro účely lékařské, náplastí, obvazový materiál, hmoty určené k plombování zubů a na otisky, prostředky desinfekční, k hubení rostlinných a živočišných škůdců, antiparazitní látky; (12) pozemní vozidla, motory pro pozemní vozidla, poháněcí soukolí a hnací řemeny pro pozemní vozidla, zařízení pro leteckou, lodní a pozemní dopravu; (14) drahé kovy a jejich slitiny, předměty z drahých kovů, jejich slitin nebo dublovaných kovů, bižuterie z umělých a plastických hmot, hodiny a chronometrická zařízení včetně speciálních pouzder, umělecké předměty z bronzu; (16) razítka, papír a výrobky z papíru, lepenky a kartonážní výrobky, tiskoviny, časopisy, periodika, knihy, výrobky knihařské, fotografie, psací potřeby, kancelářská lepidla, potřeby pro umělce, štětce, psací stroje, kancelářské potřeby kromě nábytku, učební a školní potřeby a pomůcky, hrací karty, tiskací písmena, štočky, pojidla pro papírenský průmysl; (19) stavební materiál včetně polozpracovaného řeziva (trámy, prkna, dřevěné panely, překližka, skleněné cihly, dlaždice apod.), přírodní a umělý kámen, cement, vápno, malta, sádra, štěrka, kameninové a cementové roury, stavební materiál pro stavbu cest, asfalt, smola, živec, přenosné domy, kamenné pomníky, krby; (21) drobné nářadí a přenosné nádoby k domácím a kuchyňským účelům, jako kuchyňské nádoby, vědra, plechové misky, misky z plastických hmot nebo jiných hmot, strojky na mletí, sekání a lisování apod., hřebeny a mycí houby, toaletní potřeby, kartáče, kartáčnický materiál, pomůcky k úklidu, čistící látky, drátěnky, zboží skleněné včetně okenního skla, výrobky z porcelánu a kameniny, které nejsou zařazeny v jiných třídách; (22) provazy, struny k technickým účelům, lana, motouzy z přírodních, umělých nebo plastických látek, sítě a stany, včetně stanů pro táboření, lodní plachty, pytle, čalounický materiál, jako žíně, kapok, peří a mořská tráva, surová textilní vlákna; (26) krajky, výšivky, stuhy,

šněrovačla, druky, háčky, zipy, umělé květiny, zboží leonské; (28) hry, hračky, tělocvičné a sportovní nářadí a náčiní, rybářské potřeby, nářadí pro zimní sporty a sportovní hry, zboží plážové a koupací, ozdoby na vánoční stromek; (29) maso, ryby, drůbež, měkkýši, koryši, zvěřina, masové výtahy, zelenina a ovoce konzervované, sušené, vařené, rosoly, zavařeniny, vejce, mléko a jiné mlékárenské výrobky včetně mléčných nápojů, jedlé oleje a tuky, konzervované potraviny, zelenina naložená v octě; (30) káva, čaj, kakao, rýže, tapioka, kávové náhražky, mouka, obilné výrobky určené k lidské výživě, nápoje z kávy, kakaa, čokolády, chléb, suchary, sušenky, jemné pečivo, cukrovinky, zmrzlina, med, sirup z melasy, kvasnice, prášky do pečiva, sůl, pepř, ocet, ochucené omáčky, koření, led, rýže; (32) pivo, lehká piva a ležáky, minerální vody, šumivé a jiné nealkoholické nápoje, sirupy a jiné přípravky k přípravě nápojů, ovocné šťávy a nápoje z ovocných šťáv; (33) vína, lihoviny, likéry, nealkoholická vína; (34) tabák v surovém stavu, tabákové výrobky, potřeby pro kuřáky, zápalky; (37) stavebnictví, provádění oprav, údržby.

(511) 3, 4, 5, 12, 14, 16, 19,  
21, 22, 26, 28, 29, 30,  
32, 33, 34, 37

(210) O 81527

(111) **191060**

(220) 30.08.1993

(151) 24.06.1996

(180) 30.08.2013

(540) **ELEKTROMONT**

(730) **Elektromont Brno, a.s.**, Františky Stránecké 10,  
Brno, Česká republika

(740) Ing. Musil Dobroslav, Cejl 38, Brno

(510) (9) rozvaděče nízkého napětí; (37) montáž, opravy, údržba elektrických zařízení; (42) projektování elektrických zařízení.

(511) 9, 37, 42

(210) O 82200

(111) **191089**

(220) 06.10.1993

(151) 24.06.1996

(180) 06.10.2013

(540) **OMIKRON**

(730) **Ing. Vladimír Chytil**, Nad spádem 12, Praha 4,  
Česká republika

(740) Ing. Chlustina Jiří, UNIPATENT, J.Masaryka 43-  
47, Praha 2-Vinohrady

(510) (1) chemické výrobky pro průmysl a vědecké účely, pro fotografii, zemědělství, zahradnictví, lesnictví, umělé pryskyřice, plastické hmoty v surovém stavu (v prášku, v pastách, v tekutém stavu), půdní hnojiva přírodní a umělá, prostředky hasící, pro kalení, pro svařování, pro konzervaci potravin, třísloviny, průmyslová pojidla, prostředky k čištění sporáků, antimon, alkalické a alkalickozemité kovy, bauxit; (2) barvy, laky, fermeže pro průmyslové a umělecké textilní barvy, přípravky k barvení potravin a nápojů, barviva, antikorozivní a impregnační nátěry, barviřské přípravky, mořidla, přírodní pryskyřice, kovové folie, kovy v prášku pro účely malířské a dekorátérské; (7) stroje a obráběcí stroje

s výjimkou těch, které jsou zahrnuty ve třídách 9 až 12 a 16, motory, soukolí a hnací řemeny, zemědělské stroje a lůžně, maznice, elektrotechnická zařízení a přístroje pro domácnost (drtiče, mixéry, mlýnky), tiskařské a knihařské stroje; (9) přístroje a nástroje k vědeckým a laboratorním účelům, přístroje a nástroje navigační, tj. přístroje a nástroje určené k přenášení rozkazů, k měření a přístroje všeobecně užívané při řízení lodí a letadel, přístroje a nástroje geodetické, přístroje pro bezdrátovou telegrafii, přístroje fotografické, kinematografické, optické, včetně promítačů obrazů a zvětšovacích přístrojů, přístroje a nástroje k vážení a měření, přístroje a nástroje signalizační včetně signálních pišťal, přístroje a nástroje pro účely záchranné a učební, automaty uváděné v činnost vhozením mince nebo známky, přístroje pro záznam a reprodukci mluveného slova, zapisovací pokladny a počítací stroje včetně kancelářských a děrovacích strojů, hasící přístroje, speciální pouzdra pro přístroje a nástroje, které jsou zařazeny do této třídy, elektrotermické nástroje a přístroje (ruční elektrické svářečky, elektrické žehličky), elektricky vytápěné podušky, oděvy a součásti oděvů, ohřivače nohou, elektrické zapalovače a obdobná zařízení nezařazená v jiných třídách, elektromechanická zařízení pro domácí účely určená k čištění (vysavače prachu, leštiče parket), software; (10) přístroje a nástroje chirurgické, lékařské, zubolékařské, zvěrolékařské včetně speciálního nábytku pro tyto obory, zdravotnické přístroje a pomůcky ortopedické, bandáže, zdravotnické výrobky z gumy, protězy, pokrývky elektricky vyhřívané, chirurgické nástroje nožového charakteru; (16) papír a výrobky z papíru, lepenky a kartonážní výrobky, tiskoviny, časopisy, periodika, knihy, výrobky knihařské, fotografie, psací potřeby, kancelářská lepidla, potřeby pro umělce, štetce, psací stroje, kancelářské potřeby kromě nábytku, učební a školní potřeby a pomůcky, hrací karty, tiskací písma, štočky, pojidla pro papírenský průmysl, diáře, kalendáře, vizitky, tiskopisy, hlavičkové papíry, oznámení všeho druhu, pozvánky, pohlednice, novoročenky, blahopřání, reklamní letáky, obaly, prospekty, ceníky, nabídkové listy, potištění obálky, samolepky všeho druhu, etikety, potisk předmětů včetně textilu, tabulky, ostatní polygrafické výrobky, potisk reklamních placek, razítka, plastický tisk; (20) nábytek včetně kovového a kempingového nábytku, broušená skla a zrcadla, rámy, výrobky ze dřeva, korku, proutí, rákosu, třtiny, rohovatiny, slonoviny, kostí, želvoviny, jantaru, perleti, mořské pěny, buničiny, výrobky z plastických hmot, ložní potřeby, matrace, žíněnky, podhlavníky; (21) drobné nářadí a přenosné nádoby k domácím a kuchyňským účelům, kuchyňské nádobí, vědra, plechové misky, misky z plastických hmot nebo jiných hmot, strojky na mletí, sekání a lisování, hřebeny, mycí houby, toaletní potřeby, kartáče, kartáčnický materiál, pomůcky k úklidu, čisticí látky, drátěnky, zboží skleněné včetně okenního skla, výrobky z porcelánu a kameniny, které nejsou zařazeny v jiných třídách; (28) hry, hračky, tištěné společenské hry, potištěné dětské skládačky a hračky, tělocvičné a sportovní nářadí a náčiní, rybářské potřeby, nářadí pro zimní sporty a sportovní hry, zboží plážové a koupací, ozdoby na vánoční stromek; (35) polygrafické práce všeho druhu, automatizované

zpracování dat včetně elektronické sazby (desk top publishing), scanování, výtahování včetně grafických výstupů pro laserovou a osvitovou jednotku.

- (511) 1, 2, 7, 9, 10, 16, 20,  
21, 28, 35  
(210) O 83310

- (111) **191100**  
(220) 22.10.1993  
(151) 24.06.1996  
(180) 22.10.2013  
(540)



- (730) **NEXT, spol. s r.o.**, Brandlova 1560/9, Praha 4 - Chodov, Česká republika  
(740) Ing. Chlustina Jiří, UNIPATENT, J.Masaryka 43-47, Praha 2-Vinohrady  
(510) (6) zámečnické výrobky všeho druhu včetně dveřních zámků, zámkových vložek, dveřních a okenních závor, zavíracích a zabezpečovacích mechanismů a klíčů, nedobytné pokladny, trezory a schránky, jiné kovové výrobky, které nejsou obsaženy v jiných třídách, ovládací zařízení pro dveře, vrata, okna apod., zabezpečovací mříže a rolety, bankovní přepážky, obecné kovy v surovém a polozpracovaném stavu a jejich slitiny, kotvy, zvony, stavební materiál z válcovaného a litého kovu, kolejnice a jiný kovový materiál určený k železničním účelům, řetězy, kovové kabely a dráty s výjimkou drátů k elektrotechnickým účelům, zámečnické výrobky, kovové roury, nedobytné pokladny a schránky, ocelové kuličky, podkovy, hřebíky a šrouby, jiné kovové výrobky, které nejsou obsaženy v jiných třídách, rudy; (9) přístroje a nástroje k vědeckým a laboratorním účelům, přístroje a nástroje navigační, tj. přístroje a nástroje určené k přenášení rozkazů, k měření a přístroje všeobecně užívané při řízení lodí a letadel, přístroje a nástroje geodetické a přístroje pro bezdrátovou telegrafii, přístroje fotografické, kinematografické, optické, včetně promítačů obrazů a zvětšovacích přístrojů, přístroje a nástroje k vážení a měření, přístroje a nástroje signalizační včetně signálních píšťal, přístroje a nástroje pro účely záchranné a učební, automaty uváděné v činnost vhozením mince nebo známky, přístroje pro záznam a reprodukci mluveného slova, zapisovací pokladny a počítačové stroje včetně kancelářských a děrovacích strojů, hasící přístroje, speciální pouzdra pro přístroje a nástroje, které jsou zařazeny do této třídy, elektrotermické nástroje a přístroje, jako jsou ruční elektrické svářečky, elektrické žehličky apod., elektrické přístroje a zařízení jako elektricky vytápěné podušky, oděvy a součásti oděvů, ohřívače nohou, elektrické zapalovače a obdobná zařízení nezařazená v jiných třídách, elektromechanická zařízení pro domácí účely určená k čištění jako jsou vysavače prachu, leštiče parket apod., bezpečnostní a záchranné oděvy, dýchací přístroje, včetně elektronických, plynových a mechanických

ochranných prostředků a autoalarmů, poplašná zařízení, ovládací elektronické, optické a akustické systémy, ovládací zařízení na magnetické, mechanické, čipové a jiné karty, magnetické klíče, kódové zámky, požární a poplachové systémy včetně centrál, jejich součástí a příslušenství; (17) gutaperča, guma, balata a náhražky těchto hmot, pokud nejsou obsaženy v jiných třídách; polotovary v plastických hmot ve tvaru folií, desek, tyčí apod., pěnové materiály na bázi gumy a plastických hmot, těsnící hmoty a tmely, tepelné, elektrické a zvukové ucpávky a izolace, izolační nátěry, osinek, slída a výrobky z osinku a slídy, hadice s výjimkou kovových, solární, termální a bezpečnostní folie; (19) stavební materiál včetně polozpracovaného řeziva, překližka, skleněné cihly, dlaždice, přírodní a umělý kámen, cement, vápno, malta, sádra, štěrka, kameninové a cementové roury, přenosné stavby, dveře, vrata, okna a světlíky všeho druhu, výlohy, vitriny, mříže a mechanické zábrany stavebního charakteru všeho druhu; (37) zřizování poplašných a detekčních zařízení všeho druhu v budovách včetně souvisejících stavebních úprav, provádění elektrických instalací ve stavbách, nouzové nehodové otevírání zámků, dveří, trezorů a podobně.

- (511) 6, 9, 17, 19, 37  
(210) O 83683

- (111) **191101**  
(220) 22.10.1993  
(151) 24.06.1996  
(180) 22.10.2013  
(540)

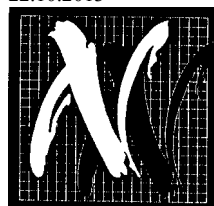

- (730) **NEXT, spol. s r.o.**, Brandlova 1560/9, Praha 4 - Chodov, Česká republika  
(740) Ing. Chlustina Jiří, UNIPATENT, J.Masaryka 43-47, Praha 2-Vinohrady  
(510) (6) zámečnické výrobky všeho druhu včetně dveřních zámků, zámkových vložek, dveřních a okenních závor, zavíracích a zabezpečovacích mechanismů a klíčů, nedobytné pokladny, trezory a schránky, jiné kovové výrobky, které nejsou obsaženy v jiných třídách, ovládací zařízení pro dveře, vrata, okna apod., zabezpečovací mříže a rolety, bankovní přepážky, obecné kovy v surovém a polozpracovaném stavu a jejich slitiny, kotvy, zvony, stavební materiál z válcovaného a litého kovu, kolejnice a jiný kovový materiál určený k železničním účelům, řetězy, kovové kabely a dráty s výjimkou drátů k elektrotechnickým účelům, zámečnické výrobky, kovové roury, nedobytné pokladny a schránky, ocelové kuličky, podkovy, hřebíky a šrouby, jiné kovové výrobky, které nejsou obsaženy v jiných třídách, rudy; (9) přístroje a nástroje k vědeckým a laboratorním účelům, přístroje a nástroje navigační, tj. přístroje a nástroje určené k přenášení rozkazů, k měření a přístroje všeobecně užívané při řízení lodí a letadel, přístroje a nástroje geodetické a přístroje pro bezdrátovou telegrafii, přístroje fotografické, kinematografické,

optické, včetně promítačů obrazů a zvětšovacích přístrojů, přístroje a nástroje k vážení a měření, přístroje a nástroje signalizační včetně signálních píšťal, přístroje a nástroje pro účely záchranné a učební, automaty uváděné v činnosti vhozením mince nebo známky, přístroje pro záznam a reprodukci mluveného slova, zapisovací pokladny a počítačové stroje včetně kancelářských a děrovacích strojů, hasící přístroje, speciální pouzdra pro přístroje a nástroje, které jsou zařazeny do této třídy, elektrotermické nástroje a přístroje, jako jsou ruční elektrické svářečky, elektrické žehličky apod., elektrické přístroje a zařízení jako elektricky vytápěné podušky, oděvy a součásti oděvů, ohřívače nohou, elektrické zapalovače a obdobná zařízení nezařazená v jiných třídách, elektromechanická zařízení pro domácí účely určená k čištění jako jsou vysavače prachu, leštiče parket apod., bezpečnostní a záchranné oděvy, dýchací přístroje, včetně elektronických, plynových a mechanických ochranných prostředků a autoalarmů, poplašná zařízení, ovládací elektronické, optické a akustické systémy, ovládací zařízení na magnetické, mechanické, čipové a jiné karty, magnetické klíče, kódové zámky, požární a poplachové systémy včetně centrální, jejich součástí a příslušenství; (17) gutaperča, guma, baláta a náhražky těchto hmot, pokud nejsou obsaženy v jiných třídách; polotovary v plastických hmotách ve tvaru folií, desek, tyčí apod., pěnové materiály na bázi gumy a plastických hmot, těsnící hmoty a tmely, tepelné, elektrické a zvukové ucpávky a izolace, izolační nátěry, osinek, slída a výrobky z osinku a slídy, hadice s výjimkou kovových, solární, termální a bezpečnostní folie; (19) stavební materiál včetně polozpracovaného řeziva, překližka, skleněné cihly, dlaždice, přírodní a umělý kámen, cement, vápno, malta, sádra, šterk, kameninové a cementové roury, přenosné stavby, dveře, vrata, okna a světlíky všeho druhu, výlohy, vitriny, mříže a mechanické zábrany stavebního charakteru všeho druhu; (37) zřizování poplašných a detekčních zařízení všeho druhu v budovách včetně souvisejících stavebních úprav, provádění elektrických instalací ve stavbách, nouzové nehodové otevírání zámků, dveří, trezorů a podobně.

(511) 6, 9, 17, 19, 37  
(210) O 83684

(111) **191102**  
(220) 22.10.1993  
(151) 24.06.1996  
(180) 22.10.2013  
(540)

## NEXT

(730) **NEXT, spol. s r.o.**, Brandlova 1560/9, Praha 4 - Chodov, Česká republika  
(740) Ing. Chlustina Jiří, UNIPATENT, J.Masaryka 43-47, Praha 2-Vinohrady  
(510) (6) obecné kovy, v surovém a polozpracovaném stavu a jejich slitiny, kotvy, kovářské, zvony, stavební materiál z válcovaného a litého kovu, kolejnice a jiný kovový materiál určený k železničním účelům, řetězy, kovové kabely a dráty s výjimkou drátů k elektrotechnickým účelům, zámečnické výrobky, kovové roury, nedobytné pokladny a schránky, ocelové kuličky, podkovy, hřebíky a šrouby, jiné kovové výrobky, které nejsou obsaženy v jiných třídách, rudy, zejména:

zámečnické výrobky všeho druhu včetně dveřních zámků, zámkových vložek, dveřních a okenních závor, zavíracích a zabezpečovacích mechanismů a klíčů, nedobytné pokladny, trezory a schránky, jiné kovové výrobky, ovládací zařízení pro dveře, vrata, okna, zabezpečovací mříže a rolety, bankovní přepážky; (9) přístroje a nástroje k vědeckým a laboratorním účelům, přístroje a nástroje navigační, tj. přístroje a nástroje určené k přenášení rozkazů, k měření a přístroje všeobecně užívané při řízení lodí a letadel, přístroje a nástroje geodetické a přístroje pro bezdrátovou telegrafii, přístroje fotografické, kinematografické, optické, včetně promítačů obrazů a zvětšovacích přístrojů, přístroje a nástroje k vážení a měření, přístroje a nástroje signalizační včetně signálních píšťal, přístroje a nástroje pro účely záchranné a učební, automaty uváděné v činnosti vhozením mince nebo známky, přístroje pro záznam a reprodukci mluveného slova, zapisovací pokladny, hasící přístroje, speciální pouzdra pro přístroje a nástroje, elektrotermické nástroje a přístroje, jako: ruční elektrické svářečky, elektrické žehličky, elektrické zapalovače a obdobná zařízení, elektr. zařízení pro domácí účely určená k čištění jako: vysavače prachu, leštiče parket, zejména: poplašná zařízení, ovládací elektronické, optické a akustické systémy, ovládací zařízení na magnetické, mechanické, čipové a jiné karty, magnetické klíče, kódové zámky, požární a poplachové systémy včetně centrální, jejich součástí a příslušenství; (17) gutaperča, guma, baláta, náhražky těchto hmot, polotovary z plastických hmot: fólie, desky, tyče, těsnící hmoty, ucpávky a izolace: tepelné, elektrické nebo zvukové, osinek, slída a výrobky z osinku a slídy, hadice nekovové, izol. nátěry; (19) stavební materiál včetně polozpracovaného řeziva: trámy, prkna, dřevěné panely, překližka, skleněné cihly, dlaždice a pod., přírodní a umělý kámen, cement, vápno, malta, sádra, šterk, kameninové a cementové roury, stavební materiál pro stavbu cest a asfalt, smola, živec, přenosné domy, kamenné pomníky, krby, zejména: dveře, vrata, okna a světlíky všeho druhu, výlohy, vitriny, mříže a mechanické zábrany stavebního charakteru všeho druhu; (37) zřizování poplašných a detekčních zařízení všeho druhu v budovách včetně souvisejících stavebních úprav, provádění elektrických instalací ve stavbách, nouzové nehodové otevírání zámků, dveří, trezorů všeho druhu.

(511) 6, 9, 17, 19, 37  
(210) O 83685

(111) **191161**  
(220) 08.02.1994  
(151) 24.06.1996  
(180) 08.02.2014  
(540)

## BEZKAŠEL

(730) **T-STRING Pardubice, a.s.**, Masarykovo nám. 1484, Pardubice, Česká republika  
(510) (30) potravinářské doplňky: bylinné speciály - sirupy s cukrem i bez cukru s bylinným extraktem; (32) bylinné speciály - sirupy s cukrem i bez cukru s bylinným extraktem.  
(511) 30, 32  
(210) O 86453



(111) **191163**  
 (220) 08.02.1994  
 (151) 24.06.1996  
 (180) 08.02.2014  
 (540)

**VALINKA**

(730) **T-STRING Pardubice, a.s.**, Masarykovo nám.  
 1484, Pardubice, Česká republika  
 (510) (3) kosmetická vazelína, ochranná a odličovací  
 vazelína s částečně léčivými účinky na pokožku.  
 (511) 3  
 (210) O 86455

(111) **191823**  
 (220) 29.06.1993  
 (151) 24.07.1996  
 (180) 29.06.2013  
 (540)



(730) **Alfa Plastik, a. s.**, Opavská 45, Bruntál, Česká  
 republika  
 (510) (6) formy, modely, šablony, nástroje a jiné  
 pomůcky pro tváření plastů; (7) jednoúčelové  
 stroje, zařízení a prostředky pro mechanizaci a  
 robotizaci technologických procesů zpracování  
 plastů; (17) výrobky z plastů a jejich odpadů včetně  
 výrobků kombinovaných součástmi z jiných  
 materiálů a jejich dílů; (37) servisní opravy strojů  
 pro zpracování plastů; (42) dodávky konstrukční a  
 technologické dokumentace pro výrobu tvářecích  
 nástrojů a jiných technologických zařízení pro  
 zpracování plastických hmot včetně poradenské  
 činnosti.  
 (511) 6, 7, 17, 37, 42  
 (210) O 80948

(111) **191829**  
 (220) 12.07.1993  
 (151) 24.07.1996  
 (180) 12.07.2013  
 (540)



(730) **JAPEK s.r.o.**, Podkrušnohorská 210, Litvínov-  
 Janov, Česká republika  
 (740) Zastupování bylo zrušeno, .  
 (510) (1) chemické prostředky pro konzervování  
 potravin; (2) přípravky pro barvení potravin nebo  
 nápojů; (16) obalové materiály pro potravinářské  
 výrobky; (29) rosoly, zavařeniny, konzervované  
 ovoce, zelenina, houby, jedlé oleje a tuky, zejména  
 pro pekařské a cukrářské zboží, vaječné přípravky a  
 polotovary; (30) obilní přípravky, chléb všeho  
 druhu, pizza, sušenky, suchary, koláče, jemné pečivo,  
 cukrovinky, cukrářské přípravky, marcipánové  
 zboží, chuťové a vonné přísady, zmrzlinové směsi,  
 zmrazené těstové přípravky pro cukrářské a  
 pekařské zboží, knedlíky všeho druhu, vaflové a  
 oplatkové zboží; (32) nealkoholické nápoje,  
 přípravky k přípravě nápojů; (39) skladování a

přeprava potravinářského zboží, zejména  
 pekařských a cukrářských výrobků, služby spojené s  
 provozováním dopravních vozidel, balení  
 potravinářského zboží před expedicí; (42) služby  
 spojené s dodávkami a prodejem pekařského a  
 cukrářského zboží.

(511) 1, 2, 16, 29, 30, 32, 39,  
 42  
 (210) O 81158

(111) **191830**  
 (220) 12.07.1993  
 (151) 24.07.1996  
 (180) 12.07.2013  
 (540)



(730) **JAPEK s.r.o.**, Podkrušnohorská č.210, Litvínov-  
 Janov, Česká republika  
 (740) Zastupování bylo zrušeno, .  
 (510) (1) chemické prostředky pro konzervování  
 potravin; (2) přípravky pro barvení potravin nebo  
 nápojů; (16) obalové materiály pro potravinářské  
 výrobky; (29) rosoly, zavařeniny, konzervované  
 ovoce, zelenina, houby, jedlé oleje a tuky, zejména  
 pro pekařské a cukrářské zboží, vaječné přípravky a  
 polotovary; (30) obilní přípravky, chléb všeho  
 druhu; pizza, sušenky, suchary, koláče, jemné  
 pečivo, cukrovinky, cukrářské výrobky a  
 polotovary, cukrářské přípravky, marcipánové  
 zboží, chuťové a vonné přísady, zmrzlinové směsi,  
 zmrazené těstové přípravky pro cukrářské a  
 pekařské zboží, knedlíky všeho druhu, vaflové a  
 oplatkové zboží; (32) nealkoholické nápoje,  
 přípravky k přípravě nápojů; (39) skladování a  
 přeprava potravinářského zboží, zejména  
 pekařských a cukrářských výrobků, služby spojené s  
 provozováním dopravních vozidel, balení  
 potravinářského zboží před expedicí; (42) služby  
 spojené s dodávkami a prodejem pekařského a  
 cukrářského zboží.  
 (511) 1, 2, 16, 29, 30, 32, 39,  
 42  
 (210) O 81159

(111) **191832**  
 (220) 15.07.1993  
 (151) 24.07.1996  
 (180) 15.07.2013  
 (540)

**ADL**

(730) **ALTRAN INTERNATIONAL B.V.**, Herengracht  
 469, Amsterdam, Holandsko  
 (740) JUDr. Matějka Jan, Advokátní a patentová kancelář  
 Čermák, Hořejš, Myslíl, Národní 32, Praha 1  
 (510) (35) poradenství v oblasti obchodního managementu;  
 (41) vzdělávací činnost, zejména školení a semináře  
 v oblasti managementu; (42) výzkum v oblasti  
 obchodního managementu, poradenství v oblasti  
 peněžnictví a pojišťovnictví, poradenství v oblasti  
 strategického plánování a řízení podniků, výrobní  
 technologie a vývoje výrobků, oceňování a  
 testování výrobků.  
 (511) 35, 41, 42  
 (210) O 81262

(111) **191836**  
 (220) 28.07.1993  
 (151) 24.07.1996  
 (180) 28.07.2013  
 (540)



(730) **VT DATA, a.s.**, Fügnerova 4/I, Vysoké Mýto, Česká republika  
 (740) Ing. Jaromír Příkryl, Patentová a známková kancelář, Včelín 1161, Hulín  
 (510) (9) technické a programové vybavení počítačů včetně příslušenství a software, výpočetní technika, její součásti a příslušenství včetně software, výrobky a zařízení spotřební elektroniky a reprodukční elektroniky; (16) kancelářská technika, její součásti a příslušenství, zejména elektrické psací stroje, kopírky, faxy, telefony; (37) montáž a opravy kancelářské a výpočetní techniky včetně příslušenství a reprodukční elektroniky; (41) školící činnost v oblasti výpočetní a kancelářské techniky; (42) poradenská činnost v oblasti výpočetní a kancelářské techniky, komplexní programátorská a analytická činnost, programy na zakázku, aplikační programové vybavení, uživatelská a řešitelská dokumentace k programovému vybavení, komplexní softwarové služby, zejména vývoj a zavádění technického a programového vybavení počítačů včetně příslušenství.  
 (511) 9, 16, 37, 41, 42  
 (210) O 81573

(111) **192725**  
 (220) 10.11.1993  
 (151) 21.08.1996  
 (180) 10.11.2013  
 (540)



(730) **Stavební firma NAO s.r.o.**, Dubská 1797/51, Teplice, Česká republika  
 (740) Ing. Jana Vandělíková, Bohemia Patent, Hradební 3, Praha 1  
 (510) (6) stavební materiál kovový; (19) stavební materiál nekovový; (37) provádění inženýrských staveb včetně technické vybavenosti sídlištních celků, provádění průmyslových staveb, provádění bytových a občanských staveb.  
 (511) 6, 19, 37  
 (210) O 84150

(111) **192758**  
 (220) 15.12.1993  
 (151) 21.08.1996  
 (180) 15.12.2013  
 (540)



(730) **KANTE ZK s.r.o.**, Kout na Šumavě 320, Domažlice, Česká republika  
 (740) Ing. Sedlák Jiří, Husova 16, České Budějovice  
 (510) (9) kancelářská a výpočetní technika, telekomunikační technika; (16) papírenské zboží; (37) montáž a opravy kancelářské reprodukční elektroniky a telekomunikačních zařízení.  
 (511) 9, 16, 37  
 (210) O 85184

(111) **192774**  
 (220) 06.01.1994  
 (151) 21.08.1996  
 (180) 06.01.2014  
 (540)



(730) **ARTEL CZ s.r.o.**, Kovářská 1409, Strážnice, Česká republika  
 (740) RNDr. Zdeňka Halaxová, TETRAPAT, Horní náměstí 7, Olomouc  
 (510) (7) stroje a obráběcí stroje, zemědělské nářadí; (8) nářadí a nástroje s ručním pohonem, nože, vidličky, lžíce, břitvy; (9) aparáty pro záznam, přenos a reprodukci zvuku nebo obrazu, přístroje pro zpracování informací a počítače, nosiče zvuku nebo obrazu, přístroje pro vážení a měření, ruční el. svářečky, žehličky, hasicí přístroje; (21) drobné nářadí a nádobí pro domácnost nebo kuchyni; (35) reklamní a propagační činnost; (36) obstaravatelství.  
 (511) 7, 8, 9, 21, 35, 36  
 (210) O 85663

(111) **192795**  
 (220) 25.02.1994  
 (151) 21.08.1996  
 (180) 25.02.2014  
 (540)



(730) **RIA REALITY a.s.**, Šrobárova ul. 2182/3, Praha 3, Česká republika  
 (740) RNDr. Zdeňka Halaxová, TETRAPAT, Horní náměstí 7, Olomouc  
 (510) (36) nákup a prodej nemovitostí, zprostředkovatelská činnost realitní; (37) provádění bytových a občanských staveb, provádění jednoduchých staveb a poddodávek pro ostatní stavby (stavitel).  
 (511) 36, 37  
 (210) O 87194

(111) **193365**  
 (220) 17.08.1993

(151) 24.09.1996  
(180) 17.08.2013

(540) **LITTLE CAESARS**

(730) **Little Caesar Enterprises, Inc.**, Fox Office  
Centre, 2211 Woodward Avenue, Detroit, Spojené  
státy americké, Michigan

(740) JUDr. Korejzová Zdeňka, KOREJZOVÁ & SPOL.  
Advokátní a patentová kancelář, Spálená 29, Praha  
1

(510) (29) potraviny všeho druhu, zejména maso, ryby,  
drůbež, zvěřina, masové výtažky, konzervované,  
sušené a vařené ovoce a zelenina, rosoly,  
zavařeniny, ovocné kompoty, vejce, mléko a  
mlékárenské výrobky, jedlé oleje a tuky; (30) káva,  
čaj, kakao, cukr, rýže, tapioka, ságo, kávové  
náhražky, mouka a cereální potraviny, chléb,  
pečivo, cukrovinky, zmrzlina, med, sirup z melasy,  
kvasnice, prášky do pečiva, sůl, hořčice, ocet,  
chuťové omáčky, koření, led; (42) restaurační  
služby.

(511) 29, 30, 42

(210) O 81954

(111) **193457**

(220) 28.02.1994

(151) 25.09.1996

(180) 28.02.2014

(540)

**PONY**

(730) **Oldřich Kirchner**, Pražská 1386, Nymburk,  
Česká republika

(740) RNDr. Zdeňka Halaxová, TETRAPAT, Horní  
náměstí 7, Olomouc

(510) (16) periodický týdeník.

(511) 16

(210) O 87314

(111) **194215**

(220) 28.04.1994

(151) 23.10.1996

(180) 28.04.2014

(540)

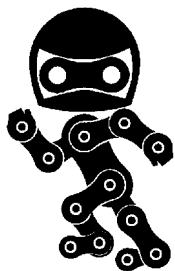

(730) **ČZ Řetězy, s.r.o.**, Tovární 202, Strakonice,  
Česká republika

(740) Kouba Bartoloměj, patentový zástupce, Mánesova  
1200, Strakonice I

(510) (6) zámečnické výrobky; (7) stroje s mechanickým  
pohonem v jiných třídách neuvedené; (8) nástroje;  
(12) řetězy a převody; (42) vývoj výrobků  
uvedených ve třídě 12.

(511) 6, 7, 8, 12, 42

(210) O 89021

(111) **194894**

(220) 01.09.1993

(151) 25.11.1996

(180) 01.09.2013

(540)

**ČEDAR**

(730) **AGRICOL s r.o.**, Terezy Novákové, Polička,  
Česká republika

(740) Müller Václav, patentový zástupce, Filipova 2016,  
Praha 4

(510) (29) tvrdý sýr.

(511) 29

(210) O 82238

(111) **196021**

(220) 11.03.1994

(151) 02.01.1997

(180) 11.03.2014

(540)

**KIMEX NOVA s.r.o.**

(730) **KIMEX NOVA s.r.o.**, Mitrovická 37, Paskov,  
Česká republika

(740) Ing. Rylková Iva, Polská 1525, Ostrava-Poruba

(510) (9) počítačky mincí a automaty uváděné v činnost  
vhozením mince nebo známky, zejména výherní  
peněžní a hrací automaty a prodejní automaty; (24)  
kulečnickové sukno a jiné látky ( tkaniny ) pro  
sportovní hry; (28) sportovní hry zahrnuté v této  
třídě a jejich součásti, včetně stolních fotbalů a  
kulečnicků a potřeb pro tyto hry.

(511) 9, 24, 28

(210) O 87697

(111) **196022**

(220) 11.03.1994

(151) 02.01.1997

(180) 11.03.2014

(540)

**KIMEX, s.r.o.**

(730) **KIMEX, s.r.o.**, Mitrovická č. 37, Paskov, Česká  
republika

(740) Ing. Rylková Iva, Polská 1525, Ostrava-Poruba

(510) (9) počítačky mincí a automaty uváděné v činnost  
vhozením mince nebo známky, zejména výherní  
peněžní a hrací automaty a prodejní automaty; (14)  
hodiny a jiné časoměřiče, včetně spinacích hodin  
pro sportovní hry; (24) kulečnickové sukno a jiné  
látky ( tkaniny ) pro sportovní hry; (28) sportovní  
hry zahrnuté v této třídě a jejich součásti, včetně  
stolních fotbalů a kulečnicků a potřeb pro tyto hry.

(511) 9, 14, 24, 28

(210) O 87698

(111) **196048**

(220) 22.04.1994

(151) 02.01.1997

(180) 22.04.2014

(540)

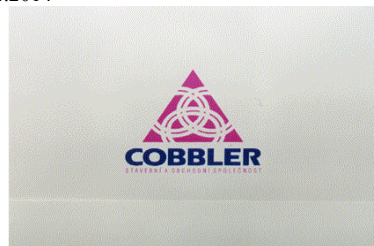

(730) **Cobbler s.r.o.**, Zašová - Luhy 633, Česká  
republika

(510) (6) obecné kovy a jejich slitiny; (7) zemědělské stroje; (20) palety, podlahy, přepravní skříně a drobné dřevařské výrobky; (37) provádění inženýrských staveb včetně sídlištních celků, provádění bytových a občanských staveb, provádění průmyslových staveb, opravy motorových vozidel, opravy karosérií, opravy zemědělských strojů; (39) silniční motorová doprava v rozsahu vnitrostátní, nákladní, veřejná; (42) projektová činnost v investiční výstavbě.

(511) 6, 7, 20, 37, 39, 42

(210) O 88883

(111) **196072**

(220) 20.05.1994

(151) 02.01.1997

(180) 20.05.2014

(540)

### AKCENT

(730) **AKCENT International House Prague, družstvo**, Bitovská 3, Praha 4, Česká republika

(740) Ing. Reichel Pavel, Lopatecká 14, Praha 4

(510) (9) nosiče informací všeho druhu, jako audio a videokazety a další prostředky pro záznam a reprodukci zvuku a obrazu, zejména pro výuku cizích jazyků; (16) knihy a jiné tiskoviny, zejména výukové materiály, jako jazykové učebnice, slovníky; (41) výchovná a vzdělávací činnost a služby jako výuka cizích jazyků, výuka v rekvalifikačních kurzech; (42) překladatelské služby.

(511) 9, 16, 41, 42

(210) O 89634

(111) **196082**

(220) 31.05.1994

(151) 02.01.1997

(180) 31.05.2014

(540)



(730) **"TMV SS" spol. s r.o.**, Studánková č.p. 395, Praha 4, Česká republika

(740) Ing. Reichel Pavel, Lopatecká 14, Praha 4

(510) (9) termografická zařízení a systémy všeho druhu, zvláště pro bezkontaktní zobrazování a kvantifikaci teplotních polí, řídicí a regulační systémy; (37) servisní služby, zejména v oblasti měření teplot; (41) činnost a služby v oblasti vzdělávání; (42) poradenské a konzultační služby, zejména v oblasti měření teplot, poradenská činnost v oblasti energetiky a osvětlovacích soustav, činnost a služby v organizačním zajišťování výstav.

(511) 9, 37, 41, 42

(210) O 90170

(111) **196092**

(220) 15.06.1994

(151) 02.01.1997

(180) 15.06.2014

(540)

### SLAVIA

(730) **Pojišťovna Slavia, a.s.**, Ve struhách 27/1076, Praha 6, Česká republika

(740) Ing. Chlustina Jiří, UNIPATENT, J.Masaryka 43-47, Praha 2-Vinohrady

(510) (36) pojišťovací činnost, zajišťovací činnost, zábranná činnost, uzavírání zprostředkovatelských smluv; (42) uzavírání zprostředkovatelských smluv..

(511) 36, 42

(210) O 90607

(111) **196698**

(220) 11.04.1994

(151) 28.01.1997

(180) 11.04.2014

(540)



(730) **RESPECT, a.s.**, Přemyslovská 44/186, Praha 3, Česká republika

(740) JUDr. Ludmila Šunová, Advokátní kancelář Hotel Olympik, Sokolovská 615/138, Praha 8

(510) (36) zprostředkovatelská činnost pro tuzemské pojišťovny, poskytování poradenských služeb v pojišťovnictví.

(511) 36

(210) O 88516

(111) **197227**

(220) 04.02.1994

(151) 24.02.1997

(180) 04.02.2014

(540)



(730) **LIJA, v.o.s.**, U Staré pošty 54, Frýdek-Místek, Česká republika

(740) RNDr. Zdeňka Halaxová, TETRAPAT, Horní náměstí 7, Olomouc

(510) (6) měď-ingoty z mědi a mosazi, pásy a plechy pro stavebnictví, měděné katody, měděné čepy, kroužky z mědia mosazi, pásy z mědi a mosazi, mosazné housky, zinek- zinkové plechy pro stavebnictví, zinkové plechy a pásy obecného použití, hlubokotažné pásy ze zinku, elektrolytický zinek, zinkové anody, plechy a pásy ze zinkových slitin k obecnému použití, slitiny zinku, hliník- hliníkové bloky a bloky z hliníkových slitin určené k válcování za tepla i za studena, hliníkové slitiny pro slévárství, vzorované a žebrované plechy z hliníku a hliníkových slitin, pásy a plechy válcované za studena z hliníku a hliníkových slitin obecného použití, hliník určený odkysličení oceli, hutní hliník, tenké plechy a pásy na obaly, pásy na výrobu žaluzií, plechy válcované za tepla z hliníku a hliníkových slitin, hlubokotažné plechy a pásy z hliníku, olovo- pásy z olova, olovené broky a koule, olovená vlna, rafinované olovo, olovené anody, olovené slitiny, plechy z olova a olovených slitin;

- (35) zprostředkování obchodu zboží ze železných a neželezných materiálů.  
 (511) 6, 35  
 (210) O 86400

- (111) **202554**  
 (220) 17.08.1993  
 (151) 26.08.1997  
 (180) 17.08.2013

**PIZZA STATION**

- (540)  
 (730) **Little Caesar Enterprises, Inc.**, Fox Office Centre, 2211 Woodward Avenue, Detroit, Spojené státy americké, Michigan  
 (740) JUDr. Korejzová Zdeňka, KOREJZOVÁ & SPOL. Advokátní a patentová kancelář, Spálená 29, Praha 1  
 (510) (29) potraviny všeho druhu, zejména maso, ryby, drůbež, zvěřina, masové výtažky, konzervované, sušené a vařené ovoce a zelenina, rosoly, zavařeniny, ovocné kompoty, vejce, mléko a mlékárenské výrobky, jedlé oleje a tuky; (30) káva, čaj, kakao, cukr, rýže, tapioka, ságo, kávové náhražky, mouka a cereální potraviny, chléb, pečivo, cukrovinky, zmrzlina, med, sirup z melasy, kvasnice, prášky do pečiva, sůl, hořčice, ocet, chuťové omáčky, koření, led; (32) pivo, minerální a šumivé vody a jiné nealkoholické nápoje, ovocné nápoje a ovocné džusy, sirupy a jiné přípravky k výrobě nápojů; (42) restaurační služby.  
 (511) 29, 30, 32, 42  
 (210) O 81956

- (111) **206697**  
 (220) 07.09.1993  
 (151) 26.01.1998  
 (180) 07.09.2013

**PIZZA CRACKER**

- (540)  
 (730) **Opavia-LU, a.s.**, Thámova 289/13, Praha 8, Česká republika  
 (740) Ing. Žák Vítězslav, Lidická 51, Brno  
 (510) (30) trvanlivé pečivo, čokoládové a nečokoládové cukrovinky; (32) nápojové směsi a prášky.  
 (511) 30, 32  
 (210) O 82398

- (111) **208852**  
 (220) 08.07.1993  
 (151) 28.04.1998  
 (180) 08.07.2013  
 (540)

**Solido**

- (730) **Luděk Čeřovský**, Puškinova 48, Liberec, Česká republika  
 (510) (18) cestovní brašny, slunečníky; (20) kempingový nábytek; (22) sítě, stany; (24) textilní zboží; (25) oděvy, boty; (35) reklamní činnost, zprostředkování obchodních záležitostí; (37) provádění oprav a instalací; (39) doprava, přeprava a skladování; (41) činnost vyučovací.  
 (511) 18, 20, 22, 24, 25, 35, 37, 39, 41

- (210) O 81090

- (111) **210155**  
 (220) 26.04.1993  
 (151) 29.06.1998  
 (180) 26.04.2013  
 (540)

**HOTEL Esplanade**

- (730) **Hotel Esplanade Praha, a.s.**, Washingtonova 1600/19, Praha 1, Česká republika  
 (510) (1) fotografické filmy; (3) drogistické a kosmetické výrobky; (16) pohlednice, mapy, průvodcovské brožury, knihy z oblasti cestovního ruchu, zahraniční denní tisk, jízdenky; (21) výrobky ze skla, keramiky, porcelánu; (32) nápoje nealkoholické a pivo; (33) nápoje alkoholické; (34) tabákové výrobky; (36) směnárská činnost; (42) ubytovací služby včetně hostinské činnosti.  
 (511) 1, 3, 16, 21, 32, 33, 34, 36, 42  
 (210) O 76570

- (111) **216887**  
 (220) 16.09.1993  
 (151) 23.04.1999  
 (180) 16.09.2013  
 (540)

**TSE**

- (730) **TSE spol. s r.o.**, Mánesova 390/74, České Budějovice, Česká republika  
 (740) Ing. Reichel Pavel, Lopatecká 14, Praha 4  
 (510) (9) telekomunikační technika, zařízení, přístroje a prvky všeho druhu, např. ústředny a jejich části, analyzátoři provozních stavů, časová tarifovací zařízení, počítačová hovorů, přesmykače, vinuté prvky, elektronické stroje a přístroje, např. pohonné jednotky, vibrační stroje a další; (10) lékařské přístroje, nástroje a zdravotnické potřeby, např. inkubátory, přístroje pro magnetoterapii a iontoforézu; (35) související poradenské služby.  
 (511) 9, 10, 35  
 (210) O 82744

- (111) **218172**  
 (220) 21.12.1993  
 (151) 23.06.1999  
 (180) 21.12.2013  
 (540)

**IXOS**

- (730) **IXOS SOFTWARE, s.r.o.**, Sokolovská čp.28 a čp.192, Praha 8, Česká republika  
 (740) Ing. Reichel Pavel, Lopatecká 14, Praha 4  
 (510) (9) nosiče informací všeho druhu, včetně auditivního, vizuálního i audiovizuálního charakteru, software s výjimkou software pro řízení budov, zejména pro vstupní kontrolu, řízení dveří a bezpečnostních systémů, časovou evidenci a časové hospodářství, pro podnikovou evidenci dat,

automatizaci klimatizačních zařízení, topení,  
větrání, osvětlení.

(511) 9

(210) O 85342

---

## PŘEVODY OCHRANNÝCH ZNÁMEK

Číslo zápisu	Dřívější majitel	Nynější majitel	S účinností od:
88934	WARNER-LAMBERT COMPANY LLC, Morris Plains, US, NJ	CADBURY IRELAND LTD., Dublin 5, IE	21.07.2003
92831	WARNER - LAMBERT COMPANY, společnost zřízená podle zákonů státu Delaware, Wilmington, US, DE	WARNER-LAMBERT COMPANY LLC, Morris Plains, US, NJ	07.07.2003
95458	IVAX - CR a. s., Opava - Komárov, CZ	IVAX Pharmaceuticals s.r.o., Opava - Komárov, CZ	22.07.2003
95979	WARNER-LAMBERT COMPANY LLC, Morris Plains, US, NJ	CADBURY IRELAND LTD., Dublin 5, IE	21.07.2003
97412	WARNER-LAMBERT COMPANY LLC, Morris Plains, US, NJ	CADBURY IRELAND LTD., Dublin 5, IE	21.07.2003
101176	WARNER-LAMBERT COMPANY LLC, Morris Plains, US, NJ	CADBURY IRELAND LTD., Dublin 5, IE	21.07.2003
153220	Město Bzenec, Bzenec, CZ	Bzenecká vinohradnická společnost, s.r.o., Bzenec, CZ	10.07.2003
153499	IVAX - CR a. s., Opava - Komárov, CZ	IVAX Pharmaceuticals s.r.o., Opava - Komárov, CZ	10.07.2003
154178	Avecia Limited, Manchester, Blackley, GB	Heubach GmbH, Langelsheim, DE	29.07.2003
154179	Avecia Limited, Manchester, Blackley, GB	Heubach GmbH, Langelsheim, DE	29.07.2003
154180	Avecia Limited, Manchester, Blackley, GB	Heubach GmbH, Langelsheim, DE	29.07.2003
154181	Avecia Limited, Manchester, Blackley, GB	Heubach GmbH, Langelsheim, DE	29.07.2003
156158	GENERAL ELECTRIC COMPANY, Schenectady, US, NY	RCA TRADEMARK MANAGEMENT SA, Boulogne Billancourt, FR	07.07.2003
158300	GENERAL ELECTRIC COMPANY, Schenectady, US, NY	RCA TRADEMARK MANAGEMENT SA, Boulogne Billancourt, FR	07.07.2003
158301	GENERAL ELECTRIC COMPANY, Schenectady, US, NY	RCA TRADEMARK MANAGEMENT SA, Boulogne Billancourt, FR	07.07.2003
158852	GENERAL ELECTRIC COMPANY, Schenectady, US, NY	RCA TRADEMARK MANAGEMENT SA, Boulogne Billancourt, FR	07.07.2003
161730	JOSEPH E. SEAGRAM & SONS, Inc., společnost zřízená podle zákonů státu Indiana, New York, US, NY	Austin Nichols & Co., Incorporated, New York, US, NY	21.07.2003
162082	BORDEN, INC., Columbus, US, OH	BDS TWO, INC., Wilmington, US, DE	28.07.2003
162645	Shell International Petroleum Company, Limited, Londýn, GB	KRATON Polymers Research B.V., Amsterdam, NL	21.07.2003
163450	The Goodyear Tire & Rubber Co., společnost podle zákonů státu Ohio, Akron, US, OH	ELIOKEM, INC., Akron, US, OH	28.07.2003
164876	Město Bzenec, Bzenec, CZ	Bzenecká vinohradnická společnost, s.r.o., Bzenec, CZ	10.07.2003
164877	Město Bzenec, Bzenec, CZ	Bzenecká vinohradnická společnost, s.r.o., Bzenec, CZ	10.07.2003
164880	Město Bzenec, Bzenec, CZ	Bzenecká vinohradnická společnost, s.r.o., Bzenec, CZ	10.07.2003

Číslo zápisu	Dřívější majitel	Nynější majitel	S účinností od:
164911	Město Bzenec, Bzenec, CZ	Bzenecká vinohradnická společnost, s.r.o., Bzenec, CZ	10.07.2003
165028	GENERAL ELECTRIC COMPANY, Schenectady, US, NY	RCA TRADEMARK MANAGEMENT SA, Boulogne Billancourt, FR	07.07.2003
165286	Vino Bzenec, a.s., Velké Pavlovice, CZ	VÍNO - VÍN Morava, s.r.o., Mutěnice, CZ	10.07.2003
165286	VÍNO - VÍN Morava, s.r.o., Mutěnice, CZ	Bohemia Sekt, Českomoravská vinařská akciová společnost, Starý Plzeňec, CZ	11.07.2003
165580	BIOCEL, a.s., Paskov, CZ	Heinzel Paskov a.s., Paskov, CZ	07.07.2003
166672	GENERAL ELECTRIC COMPANY, Schenectady, New York, US, NY	RCA TRADEMARK MANAGEMENT SA, Boulogne Billancourt, FR	07.07.2003
166957	Danisco Finland Oy, Espoo, FI	MERISANT COMPANY 2SARL, Neuchatel, CH	14.07.2003
167945	WARNER-LAMBERT COMPANY LLC, Morris Plains, US, NJ	CADBURY IRELAND LTD., Dublin 5, IE	21.07.2003
167946	WARNER-LAMBERT COMPANY LLC, Morris Plains, US, NJ	CADBURY IRELAND LTD., Dublin 5, IE	21.07.2003
168363	BIOCEL a.s., Paskov, CZ	Heinzel Paskov a.s., Paskov, CZ	07.07.2003
168364	BIOCEL a.s., Paskov, CZ	Heinzel Paskov a.s., Paskov, CZ	07.07.2003
168365	BIOCEL a.s., Paskov, CZ	Heinzel Paskov a.s., Paskov, CZ	07.07.2003
168367	BIOCEL a.s., Paskov, CZ	Heinzel Paskov a.s., Paskov, CZ	07.07.2003
168511	WARNER-LAMBERT COMPANY LLC, Morris Plains, US, NJ	CADBURY IRELAND LTD., Dublin 5, IE	21.07.2003
168683	AJUNGILAK A/S, Honefoss, NO	Mammut AG, Seon, CH	09.07.2003
171662	IZABELA, spol. s r.o., Rýmařov, CZ	JUST FRUIT s.r.o., Kroměříž, CZ	29.07.2003
171662	JUST FRUIT s.r.o., Kroměříž, CZ	PROFES I.F.D., spol. s r.o., Staré Město, CZ	31.07.2003
172049	Město Bzenec, Bzenec, CZ	Bzenecká vinohradnická společnost, s.r.o., Bzenec, CZ	10.07.2003
172052	Město Bzenec, Bzenec, CZ	Bzenecká vinohradnická společnost, s.r.o., Bzenec, CZ	10.07.2003
172055	Město Bzenec, Bzenec, CZ	Bzenecká vinohradnická společnost, s.r.o., Bzenec, CZ	10.07.2003
172058	Město Bzenec, Bzenec, CZ	Bzenecká vinohradnická společnost, s.r.o., Bzenec, CZ	10.07.2003
172061	Město Bzenec, Bzenec, CZ	Bzenecká vinohradnická společnost, s.r.o., Bzenec, CZ	10.07.2003
172063	Město Bzenec, Bzenec, CZ	Bzenecká vinohradnická společnost, s.r.o., Bzenec, CZ	10.07.2003
172064	Město Bzenec, Bzenec, CZ	Bzenecká vinohradnická společnost, s.r.o., Bzenec, CZ	10.07.2003
172267	Město Bzenec, Bzenec, CZ	Bzenecká vinohradnická společnost, s.r.o., Bzenec, CZ	10.07.2003
172813	JOICO LABORATORIES INC., spol.zřízená podle zákonů státu California, City of Industry, US, CA	Zotos International, Inc., Darien, US, CT	07.07.2003
173664	IVAX - CR a. s., Opava - Komárov, CZ	IVAX Pharmaceuticals s.r.o., Opava - Komárov, CZ	25.07.2003



Číslo zápisu	Dřívější majitel	Nynější majitel	S účinností od:
174791	BIOCEL, a.s., Paskov, CZ	Heinzel Paskov a.s., Paskov, CZ	07.07.2003
174793	BIOCEL, a. s., Paskov, CZ	Heinzel Paskov a.s., Paskov, CZ	07.07.2003
176168	Jihlavské sklárny BOHEMIA, a.s., Jihlava, CZ	BURSON PROPERTIES, a.s., Praha 3, CZ	10.07.2003
176600	Athlete's Foot Marketing Associates, Inc., a Delaware corporation, Kennesaw, US, GA	Athlete's Foot Marketing Associates, LLC, a Delaware limited liability company, Kennesaw, US, GA	25.07.2003
176603	Athlete's Foot Marketing Associates, Inc., a Delaware corporation, Kennesaw, US, GA	Athlete's Foot Marketing Associates, LLC, a Delaware limited liability company, Kennesaw, US, GA	25.07.2003
178319	Imuna, š.p., Šarišské Michalany, SK	DOMINANT a. s., Košice, SK	30.07.2003
178546	Ing. Milan Tadiál, CSc. - GTSystems, Detva, Detva, SK	GTSystems2, s.r.o., Detva, Detva, SK	10.07.2003
179482	Athlete's Foot Marketing Associates, Inc., a Delaware corporation, Kennesaw, US, GA	Athlete's Foot Marketing Associates, LLC, a Delaware limited liability company, Kennesaw, US, GA	25.07.2003
179488	WARNER-LAMBERT COMPANY LLC, Morris Plains, US, NJ	CADBURY IRELAND LTD., Dublin 5, IE	21.07.2003
181000	WECO - PRODUCTE - MARKETING GMBH, Lübeck 1, DE	ORO-Produkte-Marketing International GmbH, Herford, DE	07.07.2003
182129	LANGBERG FOODS AFRICA LIMITED, Bellville, Western Cape Province, ZA	Tiger Food Brands Intellectual Property Holding Company (Proprietary) Limited, Sandown, Sandton, ZA	28.07.2003
182130	LANGBERG FOODS AFRICA LIMITED, Bellville, Western Cape Province, ZA	Tiger Food Brands Intellectual Property Holding Company (Proprietary) Limited, Sandown, Sandton, ZA	28.07.2003
182131	LANGBERG FOODS AFRICA LIMITED, Bellville, Western Cape Province, ZA	Tiger Food Brands Intellectual Property Holding Company (Proprietary) Limited, Sandown, Sandton, ZA	28.07.2003
183193	VAE, spol. s r.o., Ostrava - Slezská Ostrava, CZ	VAE a.s., Ostrava - Slezská Ostrava, CZ	09.07.2003
183281	Znojenské mlékárny, a. s., Znojmo, CZ	Jaroměřická mlékárna a.s., Jaroměřice nad Rokytnou, CZ	17.07.2003
183282	Znojenské mlékárny, a. s., Znojmo, CZ	Jaroměřická mlékárna a.s., Jaroměřice nad Rokytnou, CZ	17.07.2003
183283	Znojenské mlékárny, a. s., Znojmo, CZ	Jaroměřická mlékárna a.s., Jaroměřice nad Rokytnou, CZ	17.07.2003
183480	Znojenské mlékárny, a.s., Znojmo, CZ	Jaroměřická mlékárna a.s., Jaroměřice nad Rokytnou, CZ	17.07.2003
183762	Shell International Petroleum Company Limited, London, GB	KRATON Polymers Research B.V., Amsterdam, NL	21.07.2003
183947	Imuna, š.p., Šarišské Michalany, SK	DOMINANT a. s., Košice, SK	30.07.2003
183948	Imuna, š.p., Šarišské Michalany, SK	DOMINANT a. s., Košice, SK	30.07.2003
183949	Imuna, š.p., Šarišské Michalany, SK	DOMINANT a. s., Košice, SK	30.07.2003
183985	Stratus, a.s., Praha 10, CZ	POTOMAC CFI a.s., Praha 1, CZ	31.07.2003
183986	Stratus, a. s., Praha 10, CZ	POTOMAC CFI a.s., Praha 1, CZ	29.07.2003
184218	Znojenské mlékárny, a. s., Znojmo, CZ	Jaroměřická mlékárna a.s., Jaroměřice nad Rokytnou, CZ	17.07.2003

Číslo zápisu	Dřívější majitel	Nynější majitel	S účinností od:
185846	Patron General Nutrition, Toronto, Etobicoke, Ontario, CA	PHARMA UNITED INC., Toronto, Ontario, CA	22.07.2003
185907	Patron General Nutrition, Toronto, Etobicoke, Ontario, CA	PHARMA UNITED INC., Toronto, Ontario, CA	22.07.2003
185933	Ilona Manolevská, Praha 5, CZ	COUNTRY LIFE s.r.o., Beroun 1, CZ	16.07.2003
186522	Jihlavské sklárny BOHEMIA, a.s., Jihlava - Antonínův Důl, CZ	BURSON PROPERTIES, a.s., Praha 3, CZ	10.07.2003
186999	Ing. Ivan Žikeš, Karlovy Vary, CZ	RECOM REALIY s.r.o., Karlovy Vary, CZ	21.07.2003
187535	Patron General Nutrition, Toronto, Etobicoke, Ontario, CA	PHARMA UNITED INC., Toronto, Ontario, CA	30.07.2003
188741	Mlékárna Rovensko, spol. s r.o., Rovensko pod Troskami, CZ	LÍPA, spol.s r.o., Praha 6, CZ	01.08.2003
188984	Vlastimil Racek - Zemědělské technologie, Dražice 108, CZ	V.RACEK - zemědělské technologie, a.s., Dražice 108, CZ	07.07.2003
189248	Petr Václavík, Praha 2, CZ	LUMA spol. s r.o., Všenory, CZ	24.07.2003
189318	C-CONNECT, spol. s r.o., České Budějovice, CZ	HRAČKY CHRISTIAN s.r.o., České Budějovice, CZ	22.07.2003
189893	Joico Laboratories, Inc., City of Industry, US, CA	Zotos International, Inc., Darien, US, CT	07.07.2003
190569	Město Bzenec, Bzenec, CZ	Bzenecká vinohradnická společnost, s.r.o., Bzenec, CZ	10.07.2003
190730	Joico Laboratories, Inc., City of Industry, US, CA	Zotos International, Inc., Darien, US, CT	07.07.2003
190731	Joico Laboratories, Inc., City of Industry, US, CA	Zotos International, Inc., Darien, US, CT	07.07.2003
190732	Joico Laboratories, Inc., City of Industry, US, CA	Zotos International, Inc., Darien, US, CT	07.07.2003
190733	Joico Laboratories, Inc., City of Industry, US, CA	Zotos International, Inc., Darien, US, CT	07.07.2003
191364	WARNER-LAMBERT COMPANY LLC, Morris Plains, US, NJ	CADBURY IRELAND LTD., Dublin 5, IE	21.07.2003
192005	Českolipská mlékárna, spol.s r.o., Praha 4, CZ	MADETA a.s., České Budějovice, CZ	28.07.2003
192098	WARNER-LAMBERT COMPANY LLC, Morris Plains, US, NJ	CADBURY IRELAND LTD., Dublin 5, IE	21.07.2003
192099	WARNER-LAMBERT COMPANY LLC, Morris Plains, US, NJ	CADBURY IRELAND LTD., Dublin 5, IE	21.07.2003
192100	WARNER-LAMBERT COMPANY LLC, Morris Plains, US, NJ	CADBURY IRELAND LTD., Dublin 5, IE	21.07.2003
192101	WARNER-LAMBERT COMPANY LLC, Morris Plains, US, NJ	CADBURY IRELAND LTD., Dublin 5, IE	21.07.2003
192223	Jaroslav Škárka, Brno, CZ	DOXAS s.r.o., Praha 1, CZ	16.07.2003
192758	Zdeněk Kaliánko, Kout na Šumavě, CZ	KANTE ZK s.r.o., Domažlice, CZ	23.07.2003
192774	Agentura ARTEL, s.r.o., Uherské Hradiště - Jarošov, CZ	ARTEL CZ s.r.o., Strážnice, CZ	28.07.2003
192795	Ing. Jiří Truhlář, Jablonec nad Nisou, CZ	RIA REALITY a.s., Praha 3, CZ	28.07.2003

Číslo zápisu	Dřívější majitel	Nynější majitel	S účinností od:
192927	UNITED DISTILLERS p.l.c. trading as D. & J. McCALLUM and as THE CRAGGANMORE DISTILLERY, Edinburgh, Scotland, GB	United Distillers Limited, Edinburgh, Scotland, GB	25.07.2003
195103	Zephyr Communications, spol.s r.o., Praha 1, CZ	Deutscher Inakssso - Dienst G.m.b.H. & Co. KG, Hamburg, DE	01.08.2003
195104	Zephyr Communications, spol.s r.o., Praha 1, CZ	Deutscher Inakssso - Dienst G.m.b.H. & Co. KG, Hamburg, DE	01.08.2003
195105	Zephyr Communications, spol.s r.o., Praha 1, CZ	Deutscher Inakssso - Dienst G.m.b.H. & Co. KG, Hamburg, DE	01.08.2003
195106	Zephyr Communications, spol.s r.o., Praha 1, CZ	Deutscher Inakssso - Dienst G.m.b.H. & Co. KG, Hamburg, DE	01.08.2003
196101	Zephyr Communications, spol.s r.o., Praha 1, CZ	Deutscher Inakssso - Dienst G.m.b.H. & Co. KG, Hamburg, DE	01.08.2003
196720	Jihlavské sklárny BOHEMIA a.s., Jihlava, CZ	BURSON PROPERTIES, a.s., Praha 3, CZ	10.07.2003
198854	AGROS HOLDING SA, Warszawa, PL	AGROS-FORTUNA SP. Z O.O., Tarczyn, PL	10.07.2003
199315	WARNER-LAMBERT COMPANY LLC, Morris Plains, US, NJ	CADBURY IRELAND LTD., Dublin 5, IE	21.07.2003
200332	ConQuest a.s., Praha 4, CZ	UMAX Czech a.s., Praha 1 - Nové Město, CZ	14.07.2003
201502	Patron General Nutrition, Toronto, Etobicoke, Ontario, CA	PHARMA UNITED INC., Toronto, Ontario, CA	22.07.2003
201932	Město Bzenec, Bzenec, CZ	Bzenecká vinohradnická společnost, s.r.o., Bzenec, CZ	10.07.2003
201933	Město Bzenec, Bzenec, CZ	Bzenecká vinohradnická společnost, s.r.o., Bzenec, CZ	10.07.2003
202152	SELIKO - SLOVAKIA, spol. s r.o., Modrý Kameň, SK	WALMARK, a.s., Třinec, CZ	18.07.2003
202744	Patron General Nutrition, Toronto, Etobicoke, Ontario, CA	PHARMA UNITED INC., Toronto, Ontario, CA	22.07.2003
202947	CONOCO INC., společnost zřízená podle zákonů státu Delaware, Ponca City, US, OK	ConocoPhillips Company, Houston, US, TX	29.07.2003
203452	BADMINGTON-COMERCIO,GESTAO E SERVICOS LDA, FUNCHAL, PT	A BRAND COMPANY - Consultadoria e Servicos, Lda., Funchal, PT	11.07.2003
205659	HAVELSKÁ KORUNA, Škvorec, CZ	HAVELSKÁ KORUNA s.r.o., Praha 1, CZ	14.07.2003
206044	Vlastimil Racek - Zemědělské technologie, Dražice č. 108, CZ	V.RACEK - zemědělské technologie, a.s., Dražice 108, CZ	07.07.2003
206045	Vlastimil Racek - Zemědělské technologie, Dražice č. 108, CZ	V.RACEK - zemědělské technologie, a.s., Dražice 108, CZ	07.07.2003
206046	Vlastimil Racek - Zemědělské technologie, Dražice č. 108, CZ	V.RACEK - zemědělské technologie, a.s., Dražice 108, CZ	07.07.2003
206047	Vlastimil Racek - Zemědělské technologie, Dražice č. 108, CZ	V.RACEK - zemědělské technologie, a.s., Dražice 108, CZ	15.07.2003
206048	Vlastimil Racek - Zemědělské technologie, Dražice č. 108, CZ	V.RACEK - zemědělské technologie, a.s., Dražice 108, CZ	07.07.2003
206072	ConQuest a.s., Praha 4, CZ	UMAX Czech a.s., Praha 1 - Nové Město, CZ	14.07.2003
206150	Masna Kroměříž, a.s., Kroměříž, CZ	Masna Kroměříž - odbyt a.s., Kroměříž, CZ	16.07.2003
208430	Joico Laboratories, Inc., City of Industry, US, CA	Zotos International, Inc., Darien, US, CT	07.07.2003

Číslo zápisu	Dřívější majitel	Nynější majitel	S účinností od:
208683	WARNER-LAMBERT COMPANY LLC, Morris Plains, US, NJ	CADBURY IRELAND LTD., Dublin 5, IE	21.07.2003
208684	WARNER-LAMBERT COMPANY LLC, Morris Plains, US, NJ	CADBURY IRELAND LTD., Dublin 5, IE	21.07.2003
208685	WARNER-LAMBERT COMPANY LLC, Morris Plains, US, NJ	CADBURY IRELAND LTD., Dublin 5, IE	21.07.2003
210058	Rudolf Vodička, Tišnov, CZ	ELVO a.s., Tišnov, CZ	14.07.2003
210840	CONOCO INC., společnost zřízená podle zákonů státu Delaware, Ponca City, US, OK	ConocoPhillips Company, Houston, US, TX	29.07.2003
211477	The Goodyear Tire & Rubber Company, Akron, US, OH	ELIOKEM, INC., Akron, US, OH	28.07.2003
212184	Zephyr Communications, spol.s r.o., Praha 1, CZ	Deutscher Inakssso - Dienst G.m.b.H. & Co. KG, Hamburg, DE	01.08.2003
212185	Zephyr Communications, spol.s r.o., Praha 1, CZ	Deutscher Inakssso - Dienst G.m.b.H. & Co. KG, Hamburg, DE	01.08.2003
212787	SLOVAKOFARMA, a.s., Hlohovec, SK	CALENDULA, a.s., Nová L'ubovňa, SK	23.07.2003
212823	TAURUS GROUP, a.s., Praha 6, CZ	Ludmila Malá, Karlovy Vary 9, CZ	22.07.2003
213265	General Electric Company, Schenectady, US, NY	RCA TRADEMARK MANAGEMENT SA, Boulogne Billancourt, FR	07.07.2003
213513	IMUNA, státní podnik, Šarišské Michalany, SK	DOMINANT a. s., Košice, SK	30.07.2003
213514	IMUNA, státní podnik, Šarišské Michalany, SK	DOMINANT a. s., Košice, SK	30.07.2003
214444	Město Bzenec, Bzenec, CZ	Bzenecká vinohradnická společnost, s.r.o., Bzenec, CZ	10.07.2003
214536	Znojenské mlékárny, akciová společnost, Znojmo, CZ	Jaroměřická mlékárna a.s., Jaroměřice nad Rokytnou, CZ	17.07.2003
214832	CONOCO INC., společnost zřízená podle zákonů státu Delaware, Ponca City, US, OK	ConocoPhillips Company, Houston, US, TX	29.07.2003
215712	IMUNA, státní podnik, Šarišské Michalany, SK	DOMINANT a. s., Košice, SK	30.07.2003
215713	IMUNA, státní podnik, Šarišské Michalany, SK	DOMINANT a. s., Košice, SK	30.07.2003
216007	Jihlavské sklárny BOHEMIA, a.s., Jihlava - Antonínův Důl, CZ	BURSON PROPERTIES, a.s., Praha 3, CZ	10.07.2003
216021	Jihlavské sklárny BOHEMIA, a.s., Jihlava - Antonínův Důl, CZ	BURSON PROPERTIES, a.s., Praha 3, CZ	10.07.2003
216436	Hostinské oplatky s.r.o., Hostinné, CZ	Martin Doležal, Chotěvice, CZ	15.07.2003
217628	WARNER-LAMBERT COMPANY LLC, Morris Plains, US, NJ	CADBURY IRELAND LTD., Dublin 5, IE	21.07.2003
218130	Znojenské mlékárny, a.s., Znojmo, CZ	Jaroměřická mlékárna a.s., Jaroměřice nad Rokytnou, CZ	17.07.2003
218180	Město Bzenec, Bzenec, CZ	Bzenecká vinohradnická společnost, s.r.o., Bzenec, CZ	10.07.2003
218971	MIAMI MEDIA, s.r.o., Praha 1, CZ	R.E.M.BRAND s.r.o., Praha 4 - Chodov, CZ	30.07.2003
219081	SUMITOMO RUBBER INDUSTRIES, Ltd., Kobe, JP	SP Brand Holding EEIG, Diegem, BE	07.07.2003
219608	Patron General Nutrition, Toronto, Etobicoke, Ontario, CA	PHARMA UNITED INC., Toronto, Ontario, CA	22.07.2003

Číslo zápisu	Dřívější majitel	Nynější majitel	S účinností od:
219862	A.H. Robins Company, Incorporated, Richmond, US, VA	American Home Products Corporation, Madison, US, NJ	30.07.2003
220232	Stratus, a.s., Praha 10, CZ	POTOMAC CFI a.s., Praha 1, CZ	31.07.2003
220817	Sláma Miroslav, Praha 2, CZ	PICCOLLO spol. s r.o., Praha 4, CZ	22.07.2003
221788	Patron General Nutrition, Toronto, Etobicoke, Ontario, CA	PHARMA UNITED INC., Toronto, Ontario, CA	22.07.2003
222090	DANDA, spol. s r.o., Brno, CZ	COOPER Establishment, Vaduz, LI	31.07.2003
222110	BIOCEL, a.s., Paskov, CZ	Heinzel Paskov a.s., Paskov, CZ	07.07.2003
223027	WARNER-LAMBERT COMPANY LLC, Morris Plains, US, NJ	CADBURY IRELAND LTD., Dublin 5, IE	21.07.2003
223028	WARNER-LAMBERT COMPANY LLC, Morris Plains, US, NJ	CADBURY IRELAND LTD., Dublin 5, IE	21.07.2003
223029	WARNER-LAMBERT COMPANY LLC, Morris Plains, US, NJ	CADBURY IRELAND LTD., Dublin 5, IE	21.07.2003
223293	WARNER-LAMBERT COMPANY LLC, Morris Plains, US, NJ	CADBURY IRELAND LTD., Dublin 5, IE	21.07.2003
223294	WARNER-LAMBERT COMPANY LLC, Morris Plains, US, NJ	CADBURY IRELAND LTD., Dublin 5, IE	21.07.2003
223917	GRIK a.s., Blansko, CZ	POLLYGRAPHICS, spol.s r.o., Praha 4, CZ	16.07.2003
225710	Sláma Miroslav, Praha 2, CZ	PICCOLLO spol. s r.o., Praha 4, CZ	22.07.2003
225997	ASTA Medica Aktiengesellschaft, Frankfurt, DE	VIATRIS GmbH & Co KG, Frankfurt am Main, DE	22.07.2003
226718	Nadace Open University v České Republice, Praha 1, CZ	Open University v České republice, o.p.s., Praha 1 - Nové Město, CZ	30.07.2003
229103	FUCHS OIL CORPORATION (CZ), spol. s r.o., Strančice, CZ	Fuchs Petrolub AG, Mannheim, DE	14.07.2003
229380	Rastislav Šotkovský, Havířov - Město, CZ	Ghiat Tatari, Ruesselsheim, DE	14.07.2003
230122	Město Bzenec, Bzenec, CZ	Bzenecká vinohradnická společnost, s.r.o., Bzenec, CZ	10.07.2003
232270	MORAVOL, spol.s r.o., Kramolín čp. 39, CZ	IREL spol. s r.o., Brno, CZ	31.07.2003
232904	WARNER-LAMBERT COMPANY LLC, Morris Plains, US, NJ	CADBURY IRELAND LTD., Dublin 5, IE	21.07.2003
233333	Patron General Nutrition, Toronto, Etobicoke, Ontario, CA	PHARMA UNITED INC., Toronto, Ontario, CA	22.07.2003
233988	Eden Springs Ltd., Bnei-Brak, IL	Eden Springs (Europe) S.A., Prévèrenge, CH	15.07.2003
233989	Eden Springs Ltd., Bnei-Brak, IL	Eden Springs (Europe) S.A., Prévèrenge, CH	15.07.2003
234003	Stratus, a.s., Praha 10, CZ	POTOMAC CFI a.s., Praha 1, CZ	31.07.2003
234004	Stratus, a.s., Praha 10, CZ	POTOMAC CFI a.s., Praha 1, CZ	31.07.2003
234005	Stratus, a.s., Praha 10, CZ	POTOMAC CFI a.s., Praha 1, CZ	31.07.2003
234943	Conoco Inc., Ponca City, US, OK	ConocoPhillips Company, Houston, US, TX	29.07.2003
234945	Conoco Inc., Ponca City, US, OK	ConocoPhillips Company, Houston, US, TX	29.07.2003
235423	Stratus, a.s., Praha 10, CZ	POTOMAC CFI a.s., Praha 1, CZ	31.07.2003
235424	Stratus, a.s., Praha 10, CZ	POTOMAC CFI a.s., Praha 1, CZ	31.07.2003

Číslo zápisu	Dřívější majitel	Nynější majitel	S účinností od:
235528	WARNER-LAMBERT COMPANY LLC, Morris Plains, US, NJ	CADBURY IRELAND LTD., Dublin 5, IE	21.07.2003
236396	Sláma Miroslav, Praha 2, CZ	PICCOLLO spol. s r.o., Praha 4, CZ	22.07.2003
237256	Patron General Nutrition, Toronto, Etobicoke, Ontario, CA	PHARMA UNITED INC., Toronto, Ontario, CA	22.07.2003
239862	ConQuest a.s., Praha 4, CZ	UMAX Czech a.s., Praha 1 - Nové Město, CZ	14.07.2003
241905	MUDr. Michael Řemenář, Praha 4, CZ	ALFA VITA, s.r.o., Praha 5, CZ	11.07.2003
242693	UPC Select BV i.o., Amsterdam, NL	UPC Programming B.V., 1062 HK Amsterdam, NL	31.07.2003
242705	Ponnath GmbH & Co. KG, Kemnath, DE	Michael Ponnath, Kemnath, DE	09.07.2003
242706	Ponnath GmbH & Co. KG, Kemnath, DE	Michael Ponnath, Kemnath, DE	09.07.2003
243045	Masna Kroměříž, a.s., Kroměříž, CZ	Masna Kroměříž - odbyt a.s., Kroměříž, CZ	16.07.2003
243111	IZABELA, spol. s r.o., Rýmařov, CZ	JUST FRUIT s.r.o., Kroměříž, CZ	29.07.2003
243111	JUST FRUIT s.r.o., Kroměříž, CZ	PROFES I.F.D., spol. s r.o., Staré Město, CZ	31.07.2003
243112	IZABELA, spol. s r.o., Rýmařov, CZ	JUST FRUIT s.r.o., Kroměříž, CZ	29.07.2003
243112	JUST FRUIT s.r.o., Kroměříž, CZ	PROFES I.F.D., spol. s r.o., Staré Město, CZ	31.07.2003
243426	ConQuest a.s., Praha 4, CZ	ConQuest entertainment a.s., Praha 1 - Nové Město, CZ	14.07.2003
243575	Patron General Nutrition, Toronto, Etobicoke, Ontario, CA	PHARMA UNITED INC., Toronto, Ontario, CA	22.07.2003
244127	ConQuest a.s., Praha 4 - Nusle, CZ	UMAX Czech a.s., Praha 1 - Nové Město, CZ	14.07.2003
244305	B.U.M International, Inc., Slatersville, US, RI	BUM Equipment LLC, Mendham, US, NJ	07.07.2003
245181	Pánek Pavel, Slaný, CZ	Ing. Jiřina Šírková, Pustiměř - Prusy č. 239, CZ	07.07.2003
245662	SWISSPORT, s.r.o., Brno, CZ	COOPER Establishment, Vaduz, LI	31.07.2003
245915	Patron General Nutrition, Toronto, Etobicoke, Ontario, CA	PHARMA UNITED INC., Toronto, Ontario, CA	22.07.2003
246795	Masna Kroměříž, a. s., Kroměříž, CZ	Masna Kroměříž - odbyt a.s., Kroměříž, CZ	16.07.2003
247066	SWISSPORT, s.r.o., Brno, CZ	COOPER Establishment, Vaduz, LI	31.07.2003
248730	Patron General Nutrition, Toronto, Etobicoke, Ontario, CA	PHARMA UNITED INC., Toronto, Ontario, CA	22.07.2003
248731	Patron General Nutrition, Toronto, Etobicoke, Ontario, CA	PHARMA UNITED INC., Toronto, Ontario, CA	22.07.2003
249073	DANDA, spol.s r.o., Brno, CZ	COOPER Establishment, Vaduz, LI	31.07.2003
249761	IMUNA, štátny podnik, Šarišské Michalany, SK	DOMINANT a. s., Košice, SK	30.07.2003
249762	IMUNA, štátny podnik, Šarišské Michalany, SK	DOMINANT a. s., Košice, SK	30.07.2003
249763	IMUNA, štátny podnik, Šarišské Michalany, SK	DOMINANT a. s., Košice, SK	30.07.2003
250006	DANDA, spol.s r.o., Brno, CZ	COOPER Establishment, Vaduz, LI	31.07.2003
250684	Sláma Miroslav, Praha 2, CZ	PICCOLLO spol. s r.o., Praha 4, CZ	22.07.2003
250694	SWISSPORT, s.r.o., Brno, CZ	COOPER Establishment, Vaduz, LI	31.07.2003

Číslo zápisu	Dřívější majitel	Nynější majitel	S účinností od:
250905	SPEI VÝFUKY, s.r.o., Praha 9, CZ	SPEI SERVIS, spol. s r.o., Praha 9, CZ	24.07.2003
251619	CAG, s. r. o., Mníšek pod Brdy, CZ	Ing. Michal Pomahač, Praha 5 - Velká Chuchle, CZ	25.07.2003
251848	SWISSPORT, s.r.o., Brno, CZ	COOPER Establishment, Vaduz, LI	31.07.2003
251849	SWISSPORT, s.r.o., Brno, CZ	COOPER Establishment, Vaduz, LI	31.07.2003
251850	SWISSPORT, s.r.o., Brno, CZ	COOPER Establishment, Vaduz, LI	31.07.2003
251851	SWISSPORT, s.r.o., Brno, CZ	COOPER Establishment, Vaduz, LI	31.07.2003
252087	Jiří Vojáček, Brno, CZ	COOPER Establishment, Vaduz, LI	31.07.2003
252213	Patron General Nutrition, Toronto, Etobicoke, Ontario, CA	PHARMA UNITED INC., Toronto, Ontario, CA	22.07.2003
252460	SWISSPORT, s.r.o., Brno, CZ	COOPER Establishment, Vaduz, LI	31.07.2003
253064	Martin Hanzal, Olomouc, CZ	SODAT software spol. s r. o., Brno, CZ	24.07.2003
253158	Karel Plášek, Luhačovice, CZ	Ing. Karel Plášek, Luhačovice, CZ	31.07.2003
253242	SWISSPORT, s.r.o., Brno, CZ	COOPER Establishment, Vaduz, LI	31.07.2003
253243	SWISSPORT, s.r.o., Brno, CZ	COOPER Establishment, Vaduz, LI	31.07.2003
253244	SWISSPORT, s.r.o., Brno, CZ	COOPER Establishment, Vaduz, LI	31.07.2003
253245	SWISSPORT, s.r.o., Brno, CZ	COOPER Establishment, Vaduz, LI	31.07.2003
253330	Jiří Vojáček, Brno, CZ	COOPER Establishment, Vaduz, LI	31.07.2003
253331	Jiří Vojáček, Brno, CZ	COOPER Establishment, Vaduz, LI	31.07.2003
254170	České dráhy, státní organizace, Praha 1, CZ	České dráhy, a. s., Praha 1, CZ	25.07.2003
254298	SWISSPORT, s.r.o., Brno, CZ	COOPER Establishment, Vaduz, LI	31.07.2003
254364	Patron General Nutrition, Toronto, Etobicoke, Ontario, CA	PHARMA UNITED INC., Toronto, Ontario, CA	22.07.2003
254664	Martin Uher, Mníšek pod Brdy, CZ	MARTIN UHER, spol. s r. o., Mníšek pod Brdy, CZ	24.07.2003
254843	DATTELKABEL, a. s., Praha 4, CZ	UPC Česká republika, a.s., Praha 4, CZ	15.07.2003
254936	SWISSPORT s.r.o., Brno, CZ	COOPER Establishment, Vaduz, LI	31.07.2003
255366	Sláma Miroslav, Praha 2, CZ	PICCOLLO spol. s r.o., Praha 4, CZ	22.07.2003

**ČÁSTEČNÉ PŘEVODY OCHRANNÝCH ZNÁMEK**

- (111) **251619**  
(730) Ing. Michal Pomahač, Praha 5 - Velká Chuchle, CZ  
(510) (19) dřevěné zárubně, dřevěné dveře, dřevěné rámečky a rámy; (37) opravy truhlářských výrobků a ostatních výrobků ze dřeva, montáže interiérů, rekonstrukce a opravy dřevěných částí historických vozidel.

byla ke dni 25.07.2003 převedena na:

- (111) **251619**  
(730) Ing. Michal Pomahač, Praha 5 - Velká Chuchle, CZ  
(510) (19) dřevěné zárubně, dřevěné dveře, dřevěné rámečky a rámy.

a

- (111) **251619A**  
(730) Jaroslav Čermák, Mníšek pod Brdy, CZ  
(510) (37) opravy truhlářských výrobků a ostatních výrobků ze dřeva, montáže interiérů, rekonstrukce a opravy dřevěných částí historických vozidel.



## ZMĚNY V ÚDAJÍCH O MAJITELÍCH OCHRANNÝCH ZNÁMEK

Číslo zápisu	Majitel	S účinností od:
90717	Federal-Mogul Sintered Products Limited, Bradford, West Yorkshire, GB	24.07.2003
104776	SLOVAKOFARMA a.s., Hlohovec, SK	16.07.2003
104792	SLOVAKOFARMA a.s., Hlohovec, SK	16.07.2003
153716	Boehringer Ingelheim Pharma GmbH & Co. KG, Ingelheim am Rhein, DE	24.07.2003
161730	Austin Nichols & Co., Incorporated, White Plains, US, NY	21.07.2003
161855	Hercules Incorporated, Wilmington, US, DE	23.07.2003
161856	Hercules Incorporated, Wilmington, US, DE	23.07.2003
162082	BORDEN, INC., Columbus, US, OH	28.07.2003
164152	Beecham Group p.l.c., Brentford, Middlesex, GB	10.07.2003
165251	Diageo Scotland Limited, Edinburgh, Scotland, GB	25.07.2003
165286	Vino Bzenec, a.s., Velké Pavlovice, CZ	10.07.2003
165473	The Wellcome Foundation Limited, Greenford, Middlesex UB6 0NN, GB	17.07.2003
165501	The Wellcome Foundation Limited, Greenford, Middlesex UB6 0NN, GB	17.07.2003
165502	The Wellcome Foundation Limited, Greenford, Middlesex UB6 0NN, GB	18.07.2003
165580	Biocel Paskov a.s., Paskov, CZ	07.07.2003
165642	The Wellcome Foundation Limited, Greenford, Middlesex UB6 0NN, GB	18.07.2003
165681	A/S DUMEX (DUMEX LTD), Copenhagen S., DK	11.07.2003
165681	DUMEX-ALPHARMA A/S, Copenhagen S., DK	11.07.2003
165681	DUMEX-ALPHARMA ApS, Copenhagen S., DK	11.07.2003
165681	ALPHARMA ApS, Copenhagen S., DK	11.07.2003
165682	A/S DUMEX (DUMEX LTD), Copenhagen S., DK	07.07.2003
165682	DUMEX-ALPHARMA A/S, Copenhagen S., DK	07.07.2003
165682	DUMEX-ALPHARMA ApS, Copenhagen S., DK	07.07.2003
165682	ALPHARMA ApS, Copenhagen S., DK	07.07.2003
166957	Danisco Finland Oy, Espoo, FI	14.07.2003
168363	Biocel Paskov a.s., Paskov, CZ	07.07.2003
168364	Biocel Paskov a.s., Paskov, CZ	07.07.2003
168365	Biocel Paskov a.s., Paskov, CZ	07.07.2003
168367	Biocel Paskov a.s., Paskov, CZ	07.07.2003
168683	Mammut Sports Group AG, Seon, CH	09.07.2003
171662	IZABELA, spol. s r.o., Rýmařov, CZ	29.07.2003
173071	RITMO MODE, spol. s r.o., Brno, CZ	23.07.2003
173213	KASTT, spol.s r.o., Hradec Králové, CZ	14.07.2003

Číslo zápisu	Majitel	S účinností od:
174474	Felix The Nut Company GmbH & Co. KG, Schwerte, DE	29.07.2003
174791	Biocel Paskov a.s., Paskov, CZ	07.07.2003
174793	Biocel Paskov a.s., Paskov, CZ	07.07.2003
176474	GOOD HARVEST, spol. s r.o., Praha 8, CZ	21.07.2003
177555	UNIBASE s.r.o., Ostrava-Moravská Ostrava, CZ	21.07.2003
178319	Imuna Pharm Holding a. s., Šarišské Michalany, SK	30.07.2003
179241	The Wellcome Foundation Limited, Greenford, Middlesex UB6 0NN, GB	23.07.2003
179534	SoNo spol. s r.o., Olomouc, CZ	09.07.2003
180416	KRKONOŠSKÉ PAPIRNY a.s., Hostinné, CZ	07.07.2003
180779	GB-geodezie, spol.s r.o., Brno, CZ	14.07.2003
180780	GB-geodezie, spol.s r.o., Brno, CZ	14.07.2003
181119	Granum spol. s r.o., Opava, CZ	10.07.2003
181546	EKO-UNIBAU a.s. Praha, Praha 2, CZ	31.07.2003
181904	RM-SYSTÉM, a.s., Praha 9 - Libeň, CZ	23.07.2003
182004	TCHAS, spol. s r.o., Ostrava-Mariánské Hory, CZ	15.07.2003
182005	TCHAS, spol. s r.o., Ostrava-Mariánské Hory, CZ	21.07.2003
182006	TCHAS, spol. s r.o., Ostrava-Mariánské Hory, CZ	21.07.2003
182111	ICI AMERICAS INC., Bridgewater, US, NJ	24.07.2003
182177	FORTUNA HOTELS, a.s., Praha 10, CZ	10.07.2003
182289	BTL International Aktiebolag, Göteborg, SE	22.07.2003
182705	MINEC, a.s., Ostrava - Zábřeh, CZ	22.07.2003
182706	MINEC, a.s., Ostrava - Zábřeh, CZ	22.07.2003
182707	MINEC, a.s., Ostrava - Zábřeh, CZ	22.07.2003
182920	MEDISOFT INTERNATIONAL, spol. s r.o., Praha 6 - Dejvice, CZ	10.07.2003
182926	ARTYPA Holubov, spol. s r.o., Křemže, Holubov 52, CZ	23.07.2003
183193	VAE, spol. s r.o., Ostrava - Slezská Ostrava, CZ	09.07.2003
183383	BONGRAIN S.A., VIROFLAY, FR	14.07.2003
183947	Imuna Pharm Holding a. s., Šarišské Michalany, SK	30.07.2003
183948	Imuna Pharm Holding a. s., Šarišské Michalany, SK	30.07.2003
183949	Imuna Pharm Holding a. s., Šarišské Michalany, SK	30.07.2003
183957	LITERA BOHEMICA, spol. s r.o., Praha 8, CZ	23.07.2003
183998	MEDISOFT INTERNATIONAL, spol. s r.o., Praha 6 - Dejvice, CZ	10.07.2003
184348	SmithKline Beecham p.l.c., Brentford, Middlesex TW8 9GS, GB	23.07.2003
184394	GOLEM CLUB - klub podnikatelů - ENTREPRENEURS' CLUB, Praha 1, CZ	21.07.2003
184794	Martin Nový, JUDr., Brno, CZ	08.07.2003
184812	MOTOR TEKSTIL SANAYI VE TICARET ANONIM SIRKETI, Topkapi - Maltepe, Istanbul, TR	16.07.2003
184849	LU Finland Ltd, Helsinki, FI	14.07.2003

Číslo zápisu	Majitel	S účinností od:
184964	The Wellcome Foundation Limited, Greenford, Middlesex UB6 0NN, GB	17.07.2003
184966	The Wellcome Foundation Limited, Greenford, Middlesex UB6 0NN, GB	17.07.2003
185288	VARIAS Group a.s., Žilina, SK	10.07.2003
185318	Mövenpick-Holding, 6330 Cham, CH	22.07.2003
185681	PROJECT building s.r.o., Brno, CZ	08.07.2003
186113	NOWACO Group A/S, Aalborg, DK	14.07.2003
186275	Martin Cígler, Brno, CZ	16.07.2003
186327	SPERRY TOP-SIDER, INC., Lexington, US, MA	21.07.2003
186668	Stanislav Kolbe, Rychnov nad Kněžnou, CZ	22.07.2003
186793	Guinness United Distillers & Vintners Scotland Limited, Edinburgh, Scotland, GB	25.07.2003
186793	Diageo Scotland Limited, Edinburgh, Scotland, GB	25.07.2003
186794	Guinness United Distillers & Vintners Scotland Limited, Edinburgh, Scotland, GB	25.07.2003
186794	Diageo Scotland Limited, Edinburgh, Scotland, GB	25.07.2003
186796	Guinness United Distillers & Vintners Scotland Limited, Edinburgh, Scotland, GB	25.07.2003
186796	Diageo Scotland Limited, Edinburgh, Scotland, GB	25.07.2003
186797	Guinness United Distillers & Vintners Scotland Limited, Edinburgh, Scotland, GB	25.07.2003
186797	Diageo Scotland Limited, Edinburgh, Scotland, GB	25.07.2003
187164	Ing. Zdeněk Mikeska, Rožnov pod Radhoštěm, CZ	31.07.2003
187249	Kabelové síť Praha, spol. s r.o., Praha 7 - Holešovice, CZ	09.07.2003
187523	Mgr. Daniel Kozák, Praha 10, CZ	25.07.2003
187621	BIOPHARM, spol. s r.o., Žďár 156, CZ	31.07.2003
187867	Megafyt-R spol. s r.o., Vrané nad Vltavou, CZ	25.07.2003
187914	BEKOS spol. s r.o., Kostelec nad Černými Lesy, CZ	22.07.2003
188198	La Tribune de Prague, s.r.o., Praha 7, CZ	28.07.2003
188830	World-Wide Sires, Inc., Hanford, US, CA	23.07.2003
188834	BMG Music, New York, US, NY	22.07.2003
188854	BARCO, spol. s r.o., Uherské Hradiště, CZ	11.07.2003
189208	Hotel Esplanade Praha, a.s., Praha 1, CZ	07.07.2003
189209	Hotel Esplanade Praha, a.s., Praha 1, CZ	07.07.2003
189296	BARONET a.s., Praha 1, CZ	09.07.2003
189298	Hibernia, spol. s r.o., Praha 1, CZ	14.07.2003
189299	Vojtěch Ocelka, Zlín, CZ	18.07.2003
189352	Little Caesar Enterprises, Inc., Detroit, US, MI	22.07.2003
189434	Glaxo Group Limited, Greenford, Middlesex UB6 0NN, GB	23.07.2003
190152	Ing. Miroslav Chovanec, Jeseník, CZ	10.07.2003
190155	W.R. GRACE & CO. - CONN., Columbia, US, MD	23.07.2003
190185	Gemstar Development Corporation, Hollywood, US, CA	31.07.2003

Číslo zápisu	Majitel	S účinností od:
190222	MICROSYS, spol. s r.o., Ostrava - Vítkovice, CZ	23.07.2003
190262	SmithKline Beecham p.l.c., Brentford, Middlesex TW8 9GS, GB	23.07.2003
192005	Českolipská mlékárna, spol.s r.o., Praha 4, CZ	25.07.2003
192543	Mochovské mrazírny a.s., Mochov 70, CZ	21.07.2003
192544	Mochovské mrazírny a.s., Mochov 70, CZ	21.07.2003
192553	INDECO CZ s.r.o., Praha 9 - Čakovice, CZ	29.07.2003
192725	Stavební firma NAO s.r.o., Teplice, CZ	08.07.2003
192926	Guinness United Distillers & Vintners Scotland Limited, Edinburgh, Scotland, GB	25.07.2003
192926	Diageo Scotland Limited, Edinburgh, Scotland, GB	25.07.2003
192927	United Distillers & Vintners (ER) Limited, Edinburgh, Scotland, GB	25.07.2003
192927	United Distillers & Vintners (ER) Limited, Edinburgh, Scotland, GB	25.07.2003
192927	Guinness United Distillers & Vintners Scotland Limited, Edinburgh, Scotland, GB	25.07.2003
192927	Diageo Scotland Limited, Edinburgh, Scotland, GB	25.07.2003
193365	Little Caesar Enterprises, Inc., Detroit, US, MI	22.07.2003
193457	Oldřich Kirchner, Nymburk, CZ	22.07.2003
194226	AGROCHEMIE, spol. s r.o., Slušovice, CZ	07.07.2003
195023	Obchod obuví, a.s. Zlín, Přerov, CZ	21.07.2003
195103	Zephyr Communications, spol.s r.o., Praha 1, CZ	31.07.2003
195104	Zephyr Communications, spol.s r.o., Praha 1, CZ	31.07.2003
195105	Zephyr Communications, spol.s r.o., Praha 1, CZ	31.07.2003
195106	Zephyr Communications, spol.s r.o., Praha 1, CZ	31.07.2003
195675	Beecham Group p.l.c., Brentford, Middlesex, GB	10.07.2003
196048	Cobbler s.r.o., Zašová - Luhy 633, CZ	16.07.2003
196072	AKCENT International House Prague, družstvo, Praha 4, CZ	16.07.2003
196082	"TMV SS" spol. s r.o., Praha 4, CZ	23.07.2003
196101	Zephyr Communications, spol.s r.o., Praha 1, CZ	31.07.2003
197201	LONDON FOG INDUSTRIES, INC., Seattle, US, WA	25.07.2003
197227	LIIA, v.o.s., Frýdek-Místek, CZ	22.07.2003
197577	Mochovské mrazírny a. s., Mochov 70, CZ	21.07.2003
197898	ATLANTIS, spol. s r. o., Brno, CZ	25.07.2003
197929	PRESBETON Nova, s.r.o., Olomouc - Bystrovany, CZ	07.07.2003
197930	PRESBETON Nova, s. r. o., Olomouc - Bystrovany, CZ	30.07.2003
198169	Beecham Group p.l.c., Brentford, Middlesex, GB	10.07.2003
198704	GOOD HARVEST, spol. s r.o., Praha 8, CZ	21.07.2003
201115	GOOD HARVEST, spol. s r.o., Praha 8, CZ	21.07.2003
201116	GOOD HARVEST, spol. s r.o., Praha 8, CZ	21.07.2003
201405	Lucite International, Inc., Cordova, US, TN	23.07.2003

Číslo zápisu	Majitel	S účinností od:
201630	F. W. TANDOORI, spol. s r. o., Černošice, CZ	25.07.2003
202554	Little Caesar Enterprises, Inc., Detroit, US, MI	22.07.2003
204094	Beecham Group p.l.c., Brentford, Middlesex, GB	10.07.2003
204095	Beecham Group p.l.c., Brentford, Middlesex, GB	10.07.2003
204096	Beecham Group p.l.c., Brentford, Middlesex, GB	10.07.2003
204278	Muzeum Brněnska, příspěvková organizace, Předklášteří, CZ	14.07.2003
205164	Bellex, s. r. o., Brno, CZ	25.07.2003
205389	Bovis Lend Lease, a.s., Praha 8, CZ	28.07.2003
205390	Bovis Lend Lease, a.s., Praha 8, CZ	28.07.2003
205391	Bovis Lend Lease, a.s., Praha 8, CZ	28.07.2003
205392	Bovis Lend Lease, a.s., Praha 8, CZ	28.07.2003
205393	Bovis Lend Lease, a.s., Praha 8, CZ	28.07.2003
205394	Bovis Lend Lease, a.s., Praha 8, CZ	28.07.2003
206206	Beecham Group p.l.c., Brentford, Middlesex, GB	10.07.2003
206596	MediMedia Medizinische Medien Informations GmbH, Neu-Isenburg, DE	18.07.2003
206597	MediMedia Medizinische Medien Informations GmbH, Neu-Isenburg, DE	18.07.2003
206748	Beecham Group p.l.c., Brentford, Middlesex, GB	10.07.2003
206749	Beecham Group p.l.c., Brentford, Middlesex, GB	10.07.2003
207232	TRIDO, s.r.o., Blansko, CZ	21.07.2003
207468	ComSTAR spol.s r.o., Praha 6, CZ	21.07.2003
208156	Milan Zumner, Plzeň, CZ	24.07.2003
208839	Průmyslové podlahy Plaček, a.s., Rožnov pod Radhoštěm, CZ	18.07.2003
209563	Schachner, spol. s r.o., České Budějovice, CZ	14.07.2003
210058	Rudolf Vodička, Tišnov, CZ	14.07.2003
210155	Hotel Esplanade Praha, a.s., Praha 1, CZ	07.07.2003
211631	EKOMETAL spol. s r.o., Tušimice 373, CZ	07.07.2003
212184	Zephyr Communications, spol.s r.o., Praha 1, CZ	31.07.2003
212185	Zephyr Communications, spol.s r.o., Praha 1, CZ	31.07.2003
212259	Beecham Group p.l.c., Brentford, Middlesex, GB	10.07.2003
212575	Milan Zumner, Plzeň, CZ	23.07.2003
212787	SLOVAKOFARMA, a.s., Hlohovec, SK	22.07.2003
213485	Lucite International, Inc., Cordova, US, TN	23.07.2003
213513	Imuna Pharm Holding a. s., Šarišské Michalany, SK	30.07.2003
213514	Imuna Pharm Holding a. s., Šarišské Michalany, SK	30.07.2003
214546	Bellex, s. r. o., Brno, CZ	25.07.2003
215137	Guinness United Distillers & Vintners Scotland Limited, Edinburgh, Scotland, GB	25.07.2003
215137	Diageo Scotland Limited, Edinburgh, Scotland, GB	25.07.2003

Číslo zápisu	Majitel	S účinností od:
215712	Imuna Pharm Holding a. s., Šarišské Michalany, SK	30.07.2003
215713	Imuna Pharm Holding a. s., Šarišské Michalany, SK	30.07.2003
215970	WAKKENHAT CZECH s.r.o., Praha 11, CZ	08.07.2003
216697	Sdružení FEST-B, Raspenava, CZ	15.07.2003
217322	Beecham Group p.l.c., Brentford, Middlesex, GB	10.07.2003
217323	Beecham Group p.l.c., Brentford, Middlesex, GB	10.07.2003
217409	PRESBETON Nova, s.r.o., Olomouc - Bystrovany, CZ	07.07.2003
218172	IXOS SOFTWARE, s.r.o., Praha 8, CZ	15.07.2003
218317	František Koch, Volduchy 61, okr. Rokycany, CZ	16.07.2003
218856	SASCH, S.p.a., Prato, IT	01.08.2003
219862	Wyeth, Madison, US, NJ	30.07.2003
220627	Denisa Walterová - Devátá vlna, Praha 2, CZ	07.07.2003
220914	JSTOR, New York, US, NY	24.07.2003
222048	Heinz Stanislav, Olomouc, CZ	14.07.2003
222110	Biocel Paskov a.s., Paskov, CZ	07.07.2003
222127	TRIDO, s.r.o., Blansko, CZ	21.07.2003
222575	Megafyt - R spol. s r.o., Vrané nad Vltavou, CZ	21.07.2003
223917	GRAFITEC, spol. s r.o., Dobruška, CZ	16.07.2003
228503	PRESBETON Nova, s.r.o., Olomouc - Bystrovany, CZ	07.07.2003
228504	PRESBETON Nova, s.r.o., Olomouc - Bystrovany, CZ	07.07.2003
228505	PRESBETON Nova, s.r.o., Olomouc - Bystrovany, CZ	07.07.2003
229103	FUCHS OIL CORPORATION (CZ), spol. s r.o., Strančice, CZ	07.07.2003
229168	StreamServe, Inc. THE CORPORATION TRUST CENTER, Wilmington, New Castle, US, DE	29.07.2003
229380	Rastislav Šotkovský, Havířov - Město, CZ	14.07.2003
230055	Martin Cigler, Brno, CZ	16.07.2003
230056	Martin Cigler, Brno, CZ	16.07.2003
230578	Boehringer Ingelheim Pharma GmbH & Co. KG, Ingelheim am Rhein, DE	24.07.2003
230579	Boehringer Ingelheim Pharma GmbH & Co. KG, Ingelheim am Rhein, DE	24.07.2003
232270	MORAVOL, spol.s r.o., Kramolín čp. 39, CZ	31.07.2003
233996	GOOD HARVEST, spol. s r.o., Praha 8, CZ	21.07.2003
235163	F. W. TANDOORI, spol. s r. o., Černošice, CZ	25.07.2003
235164	F. W. TANDOORI, spol. s r. o., Černošice, CZ	25.07.2003
235165	F. W. TANDOORI, spol. s r. o., Černošice, CZ	25.07.2003
235166	F. W. TANDOORI, spol. s r. o., Černošice, CZ	25.07.2003
235167	F. W. TANDOORI, spol. s r. o., Černošice, CZ	25.07.2003
235168	F. W. TANDOORI, spol. s r. o., Černošice, CZ	25.07.2003
236755	COLOUR PRODUCTION, spol. s r.o., Dolní Lhota, CZ	07.07.2003

Číslo zápisu	Majitel	S účinností od:
236762	F. W. TANDOORI, spol. s r. o., Černošice, CZ	25.07.2003
238520	Martin Cígler, Brno, CZ	16.07.2003
238731	ADAR - agentura daňových rad, s.r.o., Praha 2 - Nové Město, CZ	16.07.2003
242464	SIAD Czech spol. s r. o., Braňany u Most, č.p. 193, CZ	21.07.2003
243111	IZABELA, spol. s r.o., Rýmařov, CZ	29.07.2003
243112	IZABELA, spol. s r.o., Rýmařov, CZ	29.07.2003
243171	Ing. Kristalas Dimitris, Frýdek - Místek, CZ	31.07.2003
244418	Krajská nemocnice Pardubice, Pardubice, CZ	22.07.2003
245337	HERB-PHARMA s.r.o., Praha 4, CZ	24.07.2003
249761	Imuna Pharm Holding a. s., Šarišské Michalany, SK	30.07.2003
249762	Imuna Pharm Holding a. s., Šarišské Michalany, SK	30.07.2003
249763	Imuna Pharm Holding a. s., Šarišské Michalany, SK	30.07.2003
250253	GOOD HARVEST, spol. s r.o., Praha 8, CZ	21.07.2003
251969	GOOD HARVEST, spol. s r.o., Praha 8, CZ	21.07.2003
251970	GOOD HARVEST, spol. s r.o., Praha 8, CZ	21.07.2003
252149	DATAWARE, s.r.o., Ostrava - Přívoz, CZ	24.07.2003
252150	DATAWARE, s.r.o., Ostrava - Přívoz, CZ	07.07.2003
253761	Robert Fafílek, Zlín, CZ	21.07.2003
254159	JICOM spol. s r.o., Tišnov, CZ	24.07.2003
254301	WAKKENHAT CZECH s.r.o., Praha 11, CZ	08.07.2003
254302	WAKKENHAT CZECH s.r.o., Praha 11, CZ	08.07.2003
254303	WAKKENHAT CZECH s.r.o., Praha 11, CZ	08.07.2003
254450	HF market s.r.o., Plzeň, CZ	28.07.2003
254489	KOHLSCHEIN spol. s r.o., Brno, CZ	24.07.2003
254787	SHCE spol. s r.o., Praha 3, CZ	01.08.2003
254884	INETBON a. s., Praha 2, CZ	15.07.2003
254979	Jaroslav Koča - JK DESIGN, Rokycany, CZ	23.07.2003
255381	Tatramléko s.r.o., Hlinsko v Čechách, CZ	07.07.2003
255382	Tatramléko s.r.o., Hlinsko v Čechách, CZ	07.07.2003

## OMEZENÍ SEZNAMU VÝROBKŮ A SLUŽEB OCHRANNÝCH ZNÁMEK

(111) **253751**

(510) (5) farmaceutické výrobky, zejména farmaceutické přípravky pro léčbu migrény, hygienické výrobky pro léčebné účely, diabetické přípravky pro léčebné účely, potraviny pro batolata, náplasti, obvazový materiál, materiály pro plombování zubů a pro zubní otisky, dezinfekční přípravky.

s účinností ode dne 31.07.2003



**ZMĚNY VE ZNĚNÍ NEBO VYOBRAZENÍ OCHRANNÝCH ZNÁMEK**

(111) **184394**

(540)  **GOLEM CLUB**

s účinností ode dne 21.07.2003

---

(111) **244418**

(540)  **TRANSFÚZNÍ  
ODDELENÍ  
KRAJSKÁ  
NEMOCNICE  
PARDUBICE**

s účinností ode dne 22.07.2003

---

## ZÁNIKY OCHRANNÝCH ZNÁMEK

Číslo zápisu	Datum zániku:				
93626	20.12.2002	155290	06.11.2002	161515	16.11.2002
95317	18.11.2002	155327	11.12.2002	161911	08.12.2002
95322	28.11.2002	155330	27.10.2002	161954	29.11.2002
98765	04.12.2002	155346	30.10.2002	162071	17.11.2002
99263	17.11.2002	155425	31.10.2002	165302	26.11.2002
99811	24.11.2002	155506	29.08.2002	165303	16.11.2002
100801	23.11.2002	161258	06.12.2002	165339	02.09.2002
102616	29.11.2002	161259	06.12.2002	165340	02.09.2002
103968	12.12.2002	161271	17.11.2002	165360	27.10.2002
104636	22.12.2002	161283	12.12.2002	165376	10.12.2002
110008	12.11.2002	161306	19.12.2002	165390	09.11.2002
111281	16.11.2002	161316	23.11.2002	165428	23.11.2002
111282	16.11.2002	161325	29.11.2002	165563	09.11.2002
111285	16.11.2002	161326	29.11.2002	169147	24.07.2000
111286	16.11.2002	161327	29.11.2002	169149	24.07.2000
111287	16.11.2002	161341	15.12.2002	169150	24.07.2000
111288	16.11.2002	161350	20.12.2002	169529	24.07.2000
111290	13.12.2002	161351	30.11.2002	169597	24.07.2000
111291	16.11.2002	161384	20.11.2002	171755	10.12.2002
111302	18.12.2002	161385	20.11.2002	171973	10.11.2002
111626	06.12.2002	161390	24.11.2002	172021	03.11.2002
118189	15.11.2002	161391	24.11.2002	172025	03.11.2002
118190	15.11.2002	161425	13.11.2002	172069	27.11.2002
118193	15.11.2002	161426	14.12.2002	172153	16.10.2002
118194	15.11.2002	161432	09.11.2002	172251	04.11.2002
118196	15.11.2002	161433	09.11.2002	172388	08.12.2002
118899	22.11.2002	161447	29.11.2002	172442	10.11.2002
119522	19.12.2002	161448	13.12.2002	172453	26.10.2002
119524	19.12.2002	161471	26.10.2002	172454	26.10.2002
151116	10.11.2002	161502	27.10.2002	172455	26.10.2002
155282	09.11.2002	161513	16.11.2002	172505	16.12.2002

Číslo zápisu	Datum zániku:				
172516	10.11.2002	176687	30.10.2002	177295	19.11.2002
172517	10.11.2002	176688	30.10.2002	177336	29.10.2002
172558	17.12.2002	176756	22.10.2002	177370	31.08.2002
172566	30.11.2002	176759	23.10.2002	177422	06.11.2002
172576	27.11.2002	176760	23.10.2002	177456	11.11.2002
172581	17.12.2002	176761	29.10.2002	177457	11.11.2002
172602	13.11.2002	176762	30.10.2002	177458	11.11.2002
172646	02.11.2002	176773	02.11.2002	177459	11.11.2002
172831	18.12.2002	176774	15.10.2002	177461	11.11.2002
173131	27.11.2002	176776	02.11.2002	177619	11.12.2002
173718	10.11.2002	176882	18.12.2002	177620	04.12.2002
173776	06.11.2002	176899	08.12.2002	177621	10.12.2002
173861	16.12.2002	176904	10.12.2002	177633	22.10.2002
174096	06.11.2002	177046	02.11.2002	177634	20.10.2002
174097	06.11.2002	177050	13.11.2002	177681	16.10.2002
174098	06.11.2002	177053	13.11.2002	177723	29.09.2002
174099	06.11.2002	177054	13.11.2002	177732	03.12.2002
174366	08.12.2002	177055	13.11.2002	177733	04.12.2002
174551	15.12.2002	177056	13.11.2002	177734	03.12.2002
174581	18.11.2002	177057	26.10.2002	177737	04.12.2002
175151	23.11.2002	177066	04.11.2002	177756	17.12.2002
175615	22.10.2002	177086	23.10.2002	177805	15.10.2002
175811	26.11.2002	177087	23.10.2002	177806	15.10.2002
175975	15.12.2002	177146	22.09.2002	177809	15.10.2002
176101	16.11.2002	177154	30.11.2002	177810	14.10.2002
176274	27.05.2002	177156	02.12.2002	177818	02.12.2002
176401	15.12.2002	177162	02.12.2002	177820	15.12.2002
176402	15.12.2002	177164	02.12.2002	177822	02.12.2002
176403	15.12.2002	177265	30.11.2002	177828	03.12.2002
176404	15.12.2002	177268	25.11.2002	177838	04.12.2002
176441	04.11.2002	177269	25.11.2002	177843	04.12.2002
176555	16.12.2002	177270	26.11.2002	177951	17.11.2002
176570	20.10.2002	177293	18.11.2002	178091	22.10.2002

Číslo zápisu	Datum zániku:				
178134	17.11.2002	178534	02.12.2002	178971	16.10.2002
178135	17.11.2002	178535	02.12.2002	178973	14.10.2002
178136	30.03.2002	178536	05.11.2002	178987	04.11.2002
178166	22.10.2002	178538	16.10.2002	178988	04.11.2002
178167	04.11.2002	178545	23.10.2002	178990	03.11.2002
178195	06.11.2002	178548	22.10.2002	179030	10.11.2002
178229	16.10.2002	178568	20.10.2002	179040	16.11.2002
178369	21.12.2002	178573	07.12.2002	179051	19.10.2002
178370	21.12.2002	178600	23.10.2002	179054	07.12.2002
178419	20.10.2002	178601	23.10.2002	179064	16.11.2002
178421	23.10.2002	178668	07.12.2002	179068	09.11.2002
178422	27.10.2002	178682	19.10.2002	179069	09.11.2002
178425	30.10.2002	178683	19.10.2002	179074	09.11.2002
178495	04.11.2002	178726	06.11.2002	179077	03.12.2002
178497	05.11.2002	178734	30.11.2002	179079	11.12.2002
178498	05.11.2002	178783	02.11.2002	179080	10.12.2002
178499	06.11.2002	178784	02.11.2002	179082	09.12.2002
178502	06.11.2002	178785	05.11.2002	179084	03.12.2002
178503	06.11.2002	178786	02.11.2002	179085	03.12.2002
178505	29.10.2002	178787	03.11.2002	179125	17.12.2002
178506	22.10.2002	178792	06.11.2002	179127	11.12.2002
178507	02.11.2002	178793	06.11.2002	179155	04.12.2002
178508	16.10.2002	178794	09.11.2002	179190	16.11.2002
178509	29.10.2002	178804	18.11.2002	179245	08.12.2002
178510	30.10.2002	178805	02.11.2002	179255	19.10.2002
178511	30.10.2002	178806	02.11.2002	179256	27.11.2002
178512	30.10.2002	178807	02.11.2002	179258	27.11.2002
178513	30.10.2002	178808	02.11.2002	179262	19.11.2002
178515	03.11.2002	178962	29.10.2002	179265	20.11.2002
178516	03.11.2002	178963	29.10.2002	179266	20.11.2002
178517	03.11.2002	178965	29.10.2002	179267	11.11.2002
178518	03.11.2002	178966	29.10.2002	179413	13.11.2002
178526	10.12.2002	178970	19.10.2002	179414	17.11.2002

Číslo zápisu	Datum zániku:				
179416	17.11.2002	179583	15.12.2002	180123	17.11.2002
179420	19.11.2002	179586	15.12.2002	180124	17.11.2002
179421	19.11.2002	179587	15.12.2002	180127	17.11.2002
179422	20.11.2002	179588	14.12.2002	180153	29.10.2002
179423	20.11.2002	179590	14.12.2002	180202	17.12.2002
179424	24.11.2002	179626	18.12.2002	180230	17.11.2002
179425	24.11.2002	179627	18.12.2002	180315	06.11.2002
179426	24.11.2002	179640	09.12.2002	180316	06.11.2002
179427	26.11.2002	179641	09.12.2002	180371	06.11.2002
179430	27.11.2002	179650	21.10.2002	180552	04.11.2002
179431	27.11.2002	179669	16.12.2002	180682	15.12.2002
179432	30.11.2002	179672	17.12.2002	180698	17.12.2002
179437	02.12.2002	179673	18.12.2002	180744	15.10.2002
179438	02.12.2002	179674	18.12.2002	180766	27.10.2002
179439	02.12.2002	179696	17.12.2002	180769	17.11.2002
179440	04.12.2002	179697	15.12.2002	180770	17.11.2002
179442	04.12.2002	179764	21.12.2002	180777	02.12.2002
179443	07.12.2002	179773	11.12.2002	180803	15.12.2002
179444	07.12.2002	179784	11.11.2002	180804	15.12.2002
179445	09.12.2002	179800	25.11.2002	180842	07.12.2002
179446	10.12.2002	179841	10.12.2002	180856	26.10.2002
179454	14.10.2002	179938	22.10.2002	180858	11.12.2002
179459	08.12.2002	179945	03.11.2002	180859	14.12.2002
179461	10.12.2002	179946	03.11.2002	180865	18.12.2002
179462	10.12.2002	179998	16.10.2002	180867	17.12.2002
179464	10.12.2002	179999	29.10.2002	180955	20.10.2002
179465	10.12.2002	180018	17.12.2002	180968	09.11.2002
179518	15.12.2002	180019	17.12.2002	180974	24.11.2002
179519	17.12.2002	180028	17.12.2002	180975	03.12.2002
179521	17.12.2002	180066	06.11.2002	181006	24.11.2002
179546	27.10.2002	180078	01.12.2002	181024	24.11.2002
179556	09.12.2002	180079	16.12.2002	181037	29.10.2002
179558	10.12.2002	180122	17.11.2002	181038	29.10.2002

Číslo zápisu	Datum zániku:				
181039	29.10.2002	181568	26.11.2002	182128	17.11.2002
181040	29.10.2002	181579	16.10.2002	182132	20.11.2002
181041	03.11.2002	181660	11.11.2002	182134	26.11.2002
181045	06.11.2002	181661	11.11.2002	182169	26.10.2002
181064	26.11.2002	181663	03.12.2002	182171	03.11.2002
181069	30.11.2002	181703	01.12.2002	182209	15.10.2002
181096	30.11.2002	181706	07.12.2002	182242	20.10.2002
181097	10.12.2002	181708	14.12.2002	182244	08.12.2002
181098	10.12.2002	181732	10.12.2002	182247	10.12.2002
181099	11.12.2002	181734	17.12.2002	182248	10.12.2002
181100	17.12.2002	181886	23.10.2002	182250	10.12.2002
181101	17.12.2002	181888	09.11.2002	182256	15.12.2002
181102	17.12.2002	181917	09.12.2002	182257	15.12.2002
181168	27.10.2002	181935	26.11.2002	182258	16.12.2002
181302	06.11.2002	181965	14.12.2002	182259	17.12.2002
181305	04.11.2002	181974	20.10.2002	182262	25.11.2002
181306	04.11.2002	181975	20.10.2002	182275	07.12.2002
181307	04.11.2002	182019	10.12.2002	182276	07.12.2002
181308	04.11.2002	182025	26.10.2002	182277	07.12.2002
181357	27.10.2002	182028	11.12.2002	182306	23.11.2002
181359	10.11.2002	182054	11.12.2002	182318	27.11.2002
181384	04.11.2002	182056	11.12.2002	182320	18.12.2002
181385	18.11.2002	182064	17.11.2002	182365	27.11.2002
181388	08.12.2002	182065	02.12.2002	182369	16.10.2002
181405	10.12.2002	182066	02.12.2002	182404	10.11.2002
181431	27.11.2002	182067	02.12.2002	182406	10.12.2002
181432	08.12.2002	182068	02.12.2002	182434	16.11.2002
181433	10.12.2002	182069	03.12.2002	182435	24.11.2002
181434	10.12.2002	182070	03.12.2002	182493	26.10.2002
181459	19.11.2002	182071	09.12.2002	182494	26.10.2002
181473	04.11.2002	182081	18.12.2002	182533	16.12.2002
181476	05.11.2002	182092	30.03.2002	182584	29.10.2002
181477	05.11.2002	182106	17.12.2002	182585	29.10.2002

Číslo zápisu	Datum zániku:				
182614	18.12.2002	183553	30.10.2002	184268	26.10.2002
182615	18.12.2002	183576	08.12.2002	184269	26.10.2002
182625	27.11.2002	183596	26.11.2002	184270	27.10.2002
182646	18.12.2002	183598	26.10.2002	184276	04.11.2002
182651	30.10.2002	183604	02.12.2002	184284	11.11.2002
182714	17.12.2002	183661	21.10.2002	184285	12.11.2002
182723	11.11.2002	183691	26.11.2002	184318	26.10.2002
182783	27.10.2002	183733	24.11.2002	184321	29.10.2002
182812	02.11.2002	183734	24.11.2002	184322	29.10.2002
182855	10.12.2002	183803	30.11.2002	184373	01.12.2002
182872	10.11.2002	183804	30.11.2002	184525	10.12.2002
182881	14.12.2002	183805	30.11.2002	184526	15.12.2002
182892	06.11.2002	183806	30.11.2002	184584	16.10.2002
182893	06.11.2002	183810	30.11.2002	184602	16.12.2002
182946	23.11.2002	183811	30.11.2002	184631	19.11.2002
182952	04.11.2002	183812	30.11.2002	184952	29.10.2002
182985	18.12.2002	183813	30.11.2002	184953	21.12.2002
182986	18.12.2002	183814	30.11.2002	185005	17.09.2002
182987	10.12.2002	183815	30.11.2002	185052	11.11.2002
183002	30.11.2002	183816	30.11.2002	185053	11.11.2002
183005	25.11.2002	183832	30.11.2002	185055	02.12.2002
183008	23.11.2002	183844	23.10.2002	185057	18.12.2002
183009	23.11.2002	183888	19.10.2002	185235	24.11.2002
183014	03.11.2002	184134	14.12.2002	185236	20.11.2002
183019	16.12.2002	184135	14.12.2002	185237	19.11.2002
183149	18.11.2002	184136	14.12.2002	185250	15.12.2002
183159	07.12.2002	184137	11.12.2002	185289	07.12.2002
183165	16.12.2002	184142	07.12.2002	185293	15.12.2002
183191	26.11.2002	184144	04.12.2002	185294	27.11.2002
183257	30.11.2002	184146	16.12.2002	185354	23.10.2002
183269	13.11.2002	184152	10.12.2002	185389	15.12.2002
183287	19.11.2002	184195	03.11.2002	185571	17.11.2002
183420	26.11.2002	184265	22.10.2002	185572	17.11.2002

Číslo zápisu	Datum zániku:				
185595	14.12.2002	186917	26.10.2002	187369	03.12.2002
185607	14.12.2002	187046	14.10.2002	187370	03.12.2002
185741	25.11.2002	187047	16.10.2002	187371	04.12.2002
185742	25.11.2002	187048	26.11.2002	187372	04.12.2002
185772	08.12.2002	187094	21.10.2002	187374	07.12.2002
185773	08.12.2002	187106	17.12.2002	187375	08.12.2002
185906	14.12.2002	187212	03.12.2002	187376	10.12.2002
185941	17.11.2002	187279	17.12.2002	187377	10.12.2002
185975	16.12.2002	187280	17.12.2002	187379	15.12.2002
186014	18.11.2002	187281	17.12.2002	187380	15.12.2002
186078	29.10.2002	187282	17.12.2002	187381	15.12.2002
186086	26.11.2002	187283	17.12.2002	187382	17.12.2002
186090A	20.10.2002	187284	17.12.2002	187383	18.12.2002
186090	20.10.2002	187286	17.12.2002	188144	16.10.2002
186130	18.12.2002	187287	17.12.2002	188145	16.10.2002
186346	19.11.2002	187288	17.12.2002	188147	10.11.2002
186354	19.11.2002	187289	17.12.2002	188148	18.11.2002
186358	19.11.2002	187339	16.10.2002	188149	23.11.2002
186416	06.11.2002	187340	16.10.2002	188150	23.11.2002
186417	06.11.2002	187341	21.10.2002	188525	15.10.2002
186462	05.11.2002	187342	27.10.2002	188526	15.10.2002
186511	15.10.2002	187343	27.10.2002	188529	16.10.2002
186512	14.10.2002	187344	27.10.2002	188536	20.10.2002
186574	22.10.2002	187345	06.11.2002	188540	27.10.2002
186580	23.10.2002	187347	11.11.2002	188541	29.10.2002
186585	06.11.2002	187348	12.11.2002	188545	30.10.2002
186586	16.12.2002	187349	16.11.2002	188548	13.11.2002
186595	24.11.2002	187350	18.11.2002	188549	16.11.2002
186724	15.10.2002	187351	18.11.2002	188550	17.11.2002
186739	13.11.2002	187357	23.11.2002	188553	19.11.2002
186743	29.10.2002	187360	27.11.2002	188555	19.11.2002
186748	10.12.2002	187361	27.11.2002	188557	23.11.2002
186757	24.11.2002	187365	01.12.2002	188558	24.11.2002



Číslo zápisu	Datum zániku:				
188560	30.11.2002	190981	24.11.2002	194057	17.11.2002
188561	03.12.2002	190982	24.11.2002	194058	19.11.2002
188563	14.12.2002	190983	24.11.2002	194059	26.11.2002
188567	15.12.2002	190985	02.12.2002	194061	30.11.2002
188568	15.12.2002	190990	03.12.2002	194063	17.12.2002
188569	16.12.2002	190992	10.12.2002	194064	17.12.2002
188570	16.12.2002	190994	14.12.2002	194873	10.12.2002
188571	21.12.2002	191766	26.10.2002	195973	11.11.2002
189159	22.10.2002	191767	27.10.2002	195974	02.12.2002
189160	22.10.2002	191768	06.11.2002	197166	09.11.2002
189161	22.10.2002	191769	06.11.2002	199092	20.10.2002
189165	17.11.2002	191771	11.11.2002	199093	09.12.2002
189167	19.11.2002	191772	12.11.2002	200786	04.11.2002
189170	27.11.2002	191774	02.12.2002	205259	26.11.2002
189172	16.12.2002	191775	14.12.2002	205260	15.12.2002
189173	21.12.2002	191776	15.12.2002	209322	25.11.2002
190109	30.10.2002	192604	03.11.2002	209323	15.12.2002
190112	10.11.2002	192606	05.11.2002		
190114	13.11.2002	192608	11.11.2002		
190115	24.11.2002	192610	16.11.2002		
190116	25.11.2002	192611	16.11.2002		
190118	30.11.2002	192612	26.11.2002		
190119	30.11.2002	192613	01.12.2002		
190121	14.12.2002	193327	29.10.2002		
190122	18.12.2002	193328	04.11.2002		
190123	18.12.2002	193329	10.11.2002		
190970	14.10.2002	193331	07.12.2002		
190971	15.10.2002	193332	11.12.2002		
190972	26.10.2002	193334	18.12.2002		
190973	26.10.2002	194051	21.10.2002		
190974	03.11.2002	194052	04.11.2002		
190978	17.11.2002	194054	13.11.2002		
190979	24.11.2002	194056	16.11.2002		

## ZÁPISY LICENČNÍCH SMLUV K OCHRANNÝM ZNÁMKÁM

Číslo zápisu	Majitel	Nabyvatel licence	Druh licence	Datum uzavření licenční smlouvy	S účinností od data
97459	ČKD PRAHA HOLDING, a.s., Praha 9, CZ;	ČKD ENERGOTRANS, a.s., Brno - Slatina;	Nevýlučná	30.06.2003	22.07.2003
98373	Třinecké železářny, a.s., Třinec, CZ;	MORAVIA STEEL a.s., Třinec - Staré Město;	Nevýlučná	30.06.2002	22.07.2003
102406A	Ing. Miroslav Vlček, Samotišky, CZ;	JABLONEX,a.s., Jablonec nad Nisou;	Výlučná	01.04.2003	09.07.2003
153257	ČKD PRAHA HOLDING, a.s., Praha 9, CZ;	ČKD ENERGOTRANS, a.s., Brno- Slatina;	Nevýlučná	30.06.2003	22.07.2003
153258	ČKD PRAHA HOLDING, a.s., Praha 9, CZ;	ČKD ENERGOTRANS, a.s., Brno - Slatina;	Nevýlučná	30.06.2003	22.07.2003
153259	ČKD PRAHA HOLDING, a.s., Praha 9, CZ;	ČKD ENERGOTRANS, a.s., Brno - Slatina;	Nevýlučná	30.06.2003	22.07.2003
154162	ČKD PRAHA HOLDING, a.s., Praha 9, CZ;	ČKD ENERGOTRANS, a.s., Brno - Slatina;	Nevýlučná	30.06.2003	23.07.2003
157739	Pioneer Hi-Bred International, Inc., Des Moines, US, IA;	PIONEER HI-BRED SERVICES GMBH, Břeclav;	Nevýlučná	30.04.2003	07.07.2003
157739	Pioneer Hi-Bred International, Inc., Des Moines, US, IA;	PIONEER HI-BRED SERVICES GMBH, Parndorf, 7111, Austria;	Nevýlučná	16.05.2003	07.07.2003
164050	Pioneer Hi-Bred International, Inc., společnost zřízená podle zákonů státu Iowa, Des Moines, US, IA;	PIONEER HI-BRED SERVICES GMBH, Břeclav;	Nevýlučná	30.04.2003	07.07.2003
164050	Pioneer Hi-Bred International, Inc., společnost zřízená podle zákonů státu Iowa, Des Moines, US, IA;	PIONEER HI-BRED SERVICES GMBH, Parndorf, 7111, Austria;	Nevýlučná	16.05.2003	07.07.2003
164051	Pioneer Hi-Bred International, Inc., společnost zřízená podle zákonů státu Iowa, Des Moines, US, IA;	PIONEER HI-BRED SERVICES GMBH, Břeclav;	Nevýlučná	30.04.2003	07.07.2003
164051	Pioneer Hi-Bred International, Inc., společnost zřízená podle zákonů státu Iowa, Des Moines, US, IA;	PIONEER HI-BRED SERVICES GMBH, Parndorf,7111, Austria;	Nevýlučná	16.05.2003	07.07.2003
166067	PIONEER HI-BRED INTERNATONAL, INC., společnost zřízená podle zákonů státu Iowa, Des Moines, US, IA;	PIONEER HI-BRED SERVICES GMBH, Břeclav;	Nevýlučná	30.04.2003	07.07.2003
166067	PIONEER HI-BRED INTERNATONAL, INC., společnost zřízená podle zákonů státu Iowa, Des Moines, US, IA;	PIONEER HI-BRED SERVICES GMBH, Parndorf, 7111, Austria;	Nevýlučná	16.05.2003	07.07.2003
167153	ČKD PRAHA HOLDING, a.s., Praha 9, CZ;	ČKD ENERGOTRANS, a.s., Brno - Slatina;	Nevýlučná	30.06.2003	23.07.2003

Číslo zápisu	Majitel	Nabyvatel licence	Druh licence	Datum uzavření licenční smlouvy	S účinností od data
167288	ČKD PRAHA HOLDING, a.s., Praha 9, CZ;	ČKD ENERGOTRANS, a.s., Brno - Slatina;	Nevýlučná	30.06.2003	22.07.2003
167620	ČKD PRAHA HOLDING, a.s., Praha 9, CZ;	ČKD ENERGOTRANS, a.s., Brno - Slatina;	Nevýlučná	30.06.2003	22.07.2003
170634	TECHNOLOGY leasing, a.s., Praha 4, CZ;	Českomoravská potravinářská,a.s., Praha 4;	Nevýlučná	24.09.2001	25.07.2003
172681	ADAST a.s., Adamov, CZ;	ADAST-SYSTEMS, a .s., Adamov;	Výlučná	14.03.2003	07.07.2003
172682	ADAST a.s., Adamov, CZ;	ADAST-SYSTEMS,a.s., Adamov;	Výlučná	14.03.2003	07.07.2003
172683	ADAST a.s., Adamov, CZ;	ADAST-SYSTEMS,a.s., Adamov;	Výlučná	14.03.2003	07.07.2003
178257	České dráhy, a.s., Praha 1, CZ;	Ing. Jaroslav Šifra, Žilina;	Nevýlučná	05.06.2003	25.07.2003
185288	VARIAS Group a.s., Žilina, SK;	VARIAS CZ, a.s., Olomouc, Nová Ulice;	Nevýlučná	30.12.2002	11.07.2003
186275	Martin Cígler, Brno, CZ;	CÍGLER SOFTWARE,a.s., Brno;	Výlučná	19.06.2003	16.07.2003
186814	ČKD PRAHA HOLDING, a.s., Praha 9, CZ;	ČKD ENERGOTRANS,a.s., Brno - Slatina;	Nevýlučná	30.06.2003	22.07.2003
186816	ČKD PRAHA HOLDING, a.s., Praha 9, CZ;	ČKD ENERGOTRANS, a.s., Brno - Slatina;	Nevýlučná	30.06.2003	22.07.2003
186818	ČKD PRAHA HOLDING, a.s., Praha 9, CZ;	ČKD ENERGOTRANS, a.s., Brno - Slatina;	Nevýlučná	30.06.2003	22.07.2003
192942	České dráhy, a.s., Praha 1, CZ;	Karlovarská korunní kyselka,společnost s ručením omezeným, Stráž nad Ohří 77;	Nevýlučná	29.05.2003	07.07.2003
192942	České dráhy, a.s., Praha 1, CZ;	Jana Pinková, Příbram VII;	Nevýlučná	29.05.2003	07.07.2003
192942	České dráhy, a.s., Praha 1, CZ;	Ing. Jaroslav Šifra, Žilina,Slovenská republika;	Nevýlučná	05.06.2003	07.07.2003
192942	České dráhy, a.s., Praha 1, CZ;	Václav Sára, Frýdek-Místek 8;	Nevýlučná	13.12.2002	07.07.2003
192942	České dráhy, a.s., Praha 1, CZ;	Ján Papiernik, Horné Srnie 172, Slovenská republika;	Nevýlučná	11.12.2002	07.07.2003
192942	České dráhy, a.s., Praha 1, CZ;	Lukáš Pitoňák, Ždiar 365, Slovenská republika;	Nevýlučná	29.11.2002	07.07.2003
192942	České dráhy, a.s., Praha 1, CZ;	Róbert Jendrol, Košeca 365, Slovenská republika;	Nevýlučná	29.11.2002	25.07.2003
192942	České dráhy, a.s., Praha 1, CZ;	BOHEMIA TIMBER, s.r.o., Praha 4;	Nevýlučná	30.12.2002	25.07.2003
192958	Pioneer Hi-Bred International, Inc., Des Moines, US, IA;	PIONEER HI-BRED SERVICES GMBH, Břeclav;	Nevýlučná	30.04.2003	07.07.2003
192958	Pioneer Hi-Bred International, Inc., Des Moines, US, IA;	PIONEER HI-BRED SERVICES GMBH, Parndorf, 7111, Austria;	Nevýlučná	16.05.2003	07.07.2003
204299	Václav Veselý - MILSOFT, Klatovy, CZ;	MILSOFT a.s., Klatovy;	Nevýlučná	09.11.1998	17.07.2003

Číslo zápisu	Majitel	Nabyvatel licence	Druh licence	Datum uzavření licenční smlouvy	S účinností od data
205298	ČKD PRAHA HOLDING, a.s., Praha 9, CZ;	ČKD ENERGOTRANS, a.s., Brno - Slatina;	Nevýlučná	30.06.2003	22.07.2003
205299	ČKD PRAHA HOLDING a.s., Praha 9, CZ;	ČKD ENERGOTRANS, a.s., Brno - Slatina;	Nevýlučná	30.06.2003	22.07.2003
206300	Václav Tyl, Praha 6, CZ;	ENEKO spol. s r.o., Praha 6;	Výlučná	30.11.1999	22.07.2003
206301	Václav Tyl, Praha 6, CZ;	ENEKO spol. s r. o., Praha 6;	Výlučná	30.11.1999	22.07.2003
217087	Pivovar Kutná Hora, spol. s r.o., Kutná Hora, CZ;	DRINKS UNION a.s., Ústí nad Labem;	Nevýlučná	01.02.2003	11.07.2003
218317	František Koch, Volduchy 61, okr. Rokycany, CZ;	Nadace pozemního vojska AČR, Vrané nad Vltavou;	Výlučná	12.05.2003	16.07.2003
222535	Pivovar Kutná Hora, spol. s r.o., Kutná Hora, CZ;	DRINKS UNION a.s., Ústí nad Labem;	Nevýlučná	01.02.2003	11.07.2003
222769A	G.E.N., a.s., Praha 4, CZ;	Jiří Švihálek, Jindřichův Hradec;	Sublicence	03.06.2003	23.07.2003
222769A	G.E.N., a.s., Praha 4, CZ;	Concertino s.r.o., Jindřichův Hradec;	Sublicence	03.06.2003	23.07.2003
230055	Martin Cígler, Brno, CZ;	CÍGLER SOFTWARE,a.s., Brno;	Výlučná	19.06.2003	16.07.2003
230056	Martin Cígler, Brno, CZ;	CÍGLER SOFTWARE,a.s., Brno;	Výlučná	19.06.2003	16.07.2003
231516	Pivovar Kutná Hora, spol. s r.o., Kutná Hora, CZ;	DRINKS UNION a.s., Ústí nad Labem;	Nevýlučná	01.02.2003	11.07.2003
237603	Milan Šenkýř - OSMONT, Jihlava, CZ;	OSMONT, s.r.o., Hybrálec 129, Jihlava;	Nevýlučná	30.12.2002	10.07.2003
238038	Třinecké železárny, a.s., Třinec, CZ;	MORAVIA STEEL a.s., Třinec - Staré Město;	Nevýlučná	30.06.2002	22.07.2003
238520	Martin Cígler, Brno, CZ;	CÍGLER SOFTWARE,a.s., Brno;	Výlučná	19.06.2003	16.07.2003
239533	Cígler Martin, Brno, CZ;	CÍGLER SOFTWARE,a.s., Brno;	Výlučná	19.06.2003	16.07.2003
245797	B. Braun Medical s.r.o., Praha 11, CZ;	DEVĚTSIL JST,s.r.o., Plzeň;	Nevýlučná	18.04.2003	18.07.2003
245797	B. Braun Medical s.r.o., Praha 11, CZ;	MULTIPHARMA,a.s., Hradec Králové;	Nevýlučná	01.03.2003	18.07.2003
245797	B. Braun Medical s.r.o., Praha 11, CZ;	Lékárna Zelená hvězda s.r.o., Plzeň - město;	Nevýlučná	01.12.2002	18.07.2003
245797	B. Braun Medical s.r.o., Praha 11, CZ;	Vítkovická lékárna,s.r.o., Hradec Králové;	Nevýlučná	01.12.2002	18.07.2003
245797	B. Braun Medical s.r.o., Praha 11, CZ;	5 MM,s.r.o., Hořice;	Nevýlučná	01.12.2002	18.07.2003
245798	B. Braun Medical s.r.o., Praha 11, CZ;	DEVĚTSIL JST,s.r.o., Plzeň;	Nevýlučná	18.04.2003	21.07.2003
245798	B. Braun Medical s.r.o., Praha 11, CZ;	MULTIPHARMA,a.s., Hradec Králové;	Nevýlučná	01.03.2003	21.07.2003

Číslo zápisu	Majitel	Nabyvatel licence	Druh licence	Datum uzavření licenční smlouvy	S účinností od data
245798	B. Braun Medical s.r.o., Praha 11, CZ;	Lékárna Zelená hvězda s.r.o., Plzeň-město;	Nevýlučná	01.12.2002	21.07.2003
245798	B. Braun Medical s.r.o., Praha 11, CZ;	Vítkovická lékárna, s.r.o., Hradec Králové;	Nevýlučná	01.12.2002	21.07.2003
245798	B. Braun Medical s.r.o., Praha 11, CZ;	5 MM, s.r.o., Hořice;	Nevýlučná	01.12.2002	21.07.2003
245799	B. Braun Medical s.r.o., Praha 11, CZ;	MULTIPHARMA, a.s., Hradec Králové;	Nevýlučná	01.03.2003	21.07.2003
245799	B. Braun Medical s.r.o., Praha 11, CZ;	DEVĚTSIL JST, s.r.o., Plzeň;	Nevýlučná	18.04.2003	21.07.2003
245799	B. Braun Medical s.r.o., Praha 11, CZ;	Lékárna Zelená hvězda s.r.o., Plzeň - město;	Nevýlučná	01.12.2002	21.07.2003
245799	B. Braun Medical s.r.o., Praha 11, CZ;	Vítkovická lékárna, s.r.o., Hradec Králové;	Nevýlučná	01.12.2002	21.07.2003
245799	B. Braun Medical s.r.o., Praha 11, CZ;	5 MM, s.r.o., Hořice;	Nevýlučná	01.12.2002	21.07.2003
246558	CÍGLER Martin, Brno, CZ;	CÍGLER SOFTWARE, a.s., Brno;	Výlučná	19.06.2003	16.07.2003
247780	Marcela Bošková, Dubné 168, CZ;	Mgr. Jaroslava Zmítková, Hořice;	Nevýlučná	06.06.2003	25.07.2003
247780	Marcela Bošková, Dubné 168, CZ;	Daniela Böttgerová, Praha 8;	Nevýlučná	06.06.2003	25.07.2003
247780	Marcela Bošková, Dubné 168, CZ;	Dana Hanáková, Praha 8;	Nevýlučná	12.06.2003	25.07.2003
247780	Marcela Bošková, Dubné 168, CZ;	Jaroslav Richter, Poděbrady;	Nevýlučná	12.06.2003	25.07.2003
247780	Marcela Bošková, Dubné 168, CZ;	Jana Kaněrová, Praha 9;	Nevýlučná	12.06.2003	25.07.2003
247780	Marcela Bošková, Dubné 168, CZ;	Karin Lexová, Brandýs nad Labem;	Nevýlučná	12.06.2003	25.07.2003
247780	Marcela Bošková, Dubné 168, CZ;	Helena Seifertová, Kostelec nad Černými lesy;	Nevýlučná	06.06.2003	25.07.2003
247780	Marcela Bošková, Dubné 168, CZ;	Mgr. Alena Švantnerová, Praha 5 Stodůlky;	Nevýlučná	13.06.2003	25.07.2003
247780	Marcela Bošková, Dubné 168, CZ;	Monika Kaniová, Praha 6;	Nevýlučná	13.06.2003	25.07.2003
247780	Marcela Bošková, Dubné 168, CZ;	Věra Likérová, Praha 8;	Nevýlučná	12.06.2003	25.07.2003
247780	Marcela Bošková, Dubné 168, CZ;	Zdenka Jášová, Rudolfov;	Nevýlučná	06.06.2003	25.07.2003
247780	Marcela Bošková, Dubné 168, CZ;	Alena Honegrová, Hořice;	Nevýlučná	06.06.2003	25.07.2003
247780	Marcela Bošková, Dubné 168, CZ;	Ing. Jitka Bartošová, Český Brod;	Nevýlučná	06.06.2003	25.07.2003
247780	Marcela Bošková, Dubné 168, CZ;	Marie Nestěrová, Praha 4 Roztyly;	Nevýlučná	06.06.2003	25.07.2003
249643	SOMEDAL TRADING LIMITED, BLOCK B, Limassol, CY;	UNION COSMETIC, s.r.o., Třebechovice pod Orebem;	Nevýlučná	01.01.2003	09.07.2003
249644	SOMEDAL TRADING LIMITED, Limassol, CY;	UNION COSMETIC, s.r.o., Třebechovice pod Orebem;	Nevýlučná	01.01.2003	09.07.2003

Číslo zápisu	Majitel	Nabyvatel licence	Druh licence	Datum uzavření licenční smlouvy	S účinností od data
249645	SOMEDAL TRADING LIMITED, BLOCK B, Limassol, CY;	UNION COSMETIC, s.r.o., Třebechovice pod Orebem;	Nevýlučná	01.01.2003	09.07.2003
249646	SOMEDAL TRADING LIMITED, Limassol, CY;	UNION COSMETIC, s.r.o., Třebechovice pod Orebem;	Nevýlučná	01.01.2003	09.07.2003
253740	Martin Cigler, Brno, CZ;	CÍGLER SOFTWARE,a.s., Brno;	Výlučná	19.06.2003	16.07.2003

## MEZINÁRODNÍ ZÁPISY OCHRANNÝCH ZNÁMEK

- (111) **167535**  
(811) 802794  
(220) 16.10.2002  
(151) 07.02.2003  
(511) 25  
(890) AT, BG, BX, BY, DE, DK, EE, ES, FI, FR, GB, GR, HR, HU, IE, IS, IT, LT, LV, NO, PL, PT, RO, RU, SE, SI, SK, UA
- (111) **181618**  
(811) 804471  
(220) 12.02.2003  
(151) 22.04.2003  
(511) 19, 36, 37  
(890) AT, DE, PL
- (111) **220920**  
(811) 805059  
(220) 18.12.2002  
(151) 28.03.2003  
(511) 18, 24, 25  
(890) PL
- (111) **225711**  
(811) 802849  
(220) 24.01.2003  
(151) 24.01.2003  
(511) 1, 2, 17  
(890) HU, PL, RU, SK, UA
- (111) **229638**  
(811) 804055  
(220) 24.10.2002  
(151) 24.10.2002  
(511) 3, 5, 30, 32  
(890) AT, CH, DE, SK
- (111) **230977**  
(811) 803599  
(220) 08.07.2002  
(151) 21.02.2003  
(511) 1, 2, 17, 19, 42  
(890) AL, AT, BA, BG, BX, BY, CH, DE, EE, ES, FR, GR, HR, HU, IT, LT, LV, MD, MK, PL, PT, RO, RU, SI, TR, UA, YU
- (111) **242694**  
(811) 802999  
(220) 06.11.2002  
(151) 28.03.2003  
(511) 6, 19, 37  
(890) AT, BG, BY, CH, DE, EE, FR, HR, HU, IT, LT, LV, PL, RO, RU, SI, SK, UA
- (111) **243967**  
(811) 804430  
(220) 19.12.2002  
(151) 19.12.2002  
(511) 5  
(890) BY, KG, KZ, MD, RU, UA, UZ
- (111) **248164**  
(811) 803831  
(220) 15.01.2003  
(151) 26.03.2003  
(511) 19, 20, 37, 39, 40
- (890) AT, BY, DE, EE, HR, HU, LT, LV, PL, RU, SI, SK, UA, YU
- (111) **248329**  
(811) 805123  
(220) 13.11.2001  
(151) 29.10.2002  
(511) 3, 14, 18, 25, 26, 40  
(890) BX, DE, DK, FI, GB, SE
- (111) **249021**  
(811) 802831  
(220) 23.01.2001  
(151) 25.11.2002  
(511) 9, 35, 37, 38, 41, 42  
(890) AT, DE, FR, HU, PL, RU, SK, UA
- (111) **249359**  
(811) 805434  
(220) 18.04.2003  
(151) 18.04.2003  
(511) 33  
(890) CN, EE, JP, LT, LV, VN
- (111) **251167**  
(811) 804598  
(220) 02.08.2002  
(151) 27.01.2003  
(511) 12, 37  
(890) AT, BX, CH, DE, DK, ES, FI, FR, GB, GR, HU, IE, IT, NO, PL, PT, RO, RU, SE, SI, SK, TR
- (111) **251175**  
(811) 804865  
(220) 15.08.2002  
(151) 27.01.2003  
(511) 18, 25, 28  
(890) HU, PL, SK
- (111) **251176**  
(811) 803481  
(220) 27.08.2002  
(151) 27.01.2003  
(511) 7, 12, 42  
(890) AT, BX, DE, FR, GB, HU, IE, PL, SK
- (111) **252105**  
(811) 803627  
(220) 22.08.2002  
(151) 17.02.2003  
(511) 3, 5, 16, 35  
(890) AT, BG, BX, CH, DE, HR, HU, IT, PL, RO, RU, SI, SK, UA, YU
- (111) **252108**  
(811) 803630  
(220) 22.08.2002  
(151) 17.02.2003  
(511) 3, 5, 16, 35  
(890) AT, BG, BX, CH, DE, HR, HU, IT, PL, RO, RU, SI, SK, UA, YU
- (111) **252109**  
(811) 803618  
(220) 22.08.2002  
(151) 17.02.2003

- (511) 3, 5, 16, 35  
(890) AT, BG, BX, CH, DE, HR, HU, IT, PL, RO, RU, SI, SK, UA, YU
- (111) **252115**  
(811) 804917  
(220) 02.09.2002  
(151) 24.02.2003  
(511) 2, 9, 12  
(890) AT, BX, CH, DE, DK, ES, FI, FR, GB, GR, HU, IE, IT, NO, PL, PT, RO, RU, SE, SI, SK, TR
- (111) **252116**  
(811) 804921  
(220) 02.09.2002  
(151) 24.02.2003  
(511) 2, 9, 12  
(890) AT, BX, CH, DE, DK, ES, FI, FR, GB, GR, HU, IE, IT, NO, PL, PT, RO, RU, SE, SI, SK, TR
- (111) **252926**  
(811) 805537  
(220) 17.09.2002  
(151) 24.03.2003  
(511) 30  
(890) HU, SK
- (111) **252927**  
(811) 803230  
(220) 12.09.2002  
(151) 12.03.2003  
(511) 31  
(890) AL, AT, BA, BG, BX, BY, CH, DE, DK, EE, ES, FI, FR, GB, HR, HU, IS, IT, LI, LT, LV, MC, MD, MK, NO, PL, PT, RO, RU, SE, SI, SK, SM, TR, UA, YU
- (111) **252934**  
(811) 804953  
(220) 30.09.2002  
(151) 24.03.2003  
(511) 6, 20  
(890) AT, CH, DE
- (111) **252941**  
(811) 804317  
(220) 07.10.2002  
(151) 24.03.2003  
(511) 1, 2, 3  
(890) BG, LT, PL, RU, SK, UA
- (111) **253734**  
(811) 804264  
(220) 05.11.2002  
(151) 28.04.2003  
(511) 1, 2, 17, 19  
(890) AT, DE, HU, PL, SK
- (111) **254001**  
(811) 805344  
(220) 23.09.2002  
(151) 28.04.2003  
(511) 2  
(890) RU, SK
- (111) **254075**  
(811) 805039  
(220) 09.10.2002  
(151) 28.04.2003  
(511) 1, 5, 31
- (890) AT, DE, HR, HU, LT, PL, RO, SI, SK, UA, YU
- (111) **254085**  
(811) 803881  
(220) 01.11.2002  
(151) 17.04.2003  
(511) 11, 20, 21  
(890) AM, AT, AZ, BA, BG, BX, BY, CH, DE, EE, FR, GB, GE, HR, HU, IT, KG, KZ, LT, LV, MD, MK, PL, RO, RU, SI, SK, UA, UZ, YU
- (111) **254086**  
(811) 803883  
(220) 01.11.2002  
(151) 17.04.2003  
(511) 11, 20, 21  
(890) AM, AT, AZ, BA, BG, BX, BY, CH, DE, EE, FR, GB, GE, HR, HU, IT, KG, KZ, LT, LV, MD, MK, PL, RO, RU, SI, SK, UA, UZ, YU



**VÝMAZY OCHRANNÝCH ZNÁMEK**

<b>Číslo zápisu</b>	<b>Datum výmazu:</b>
181208	08.07.2003
211786	15.07.2003

## ÚŘEDNÍ OZNÁMENÍ

(111) **249021**

(210) 163245

Datum provedení změny: 14.07.2003

V návaznosti na mezinárodní zápis ochranné známky se seznam výrobků a služeb upravuje takto: (9) data, databáze a jiné informační produkty na magnetických, elektronických a optických nosičích, související software a hardware, nosiče dat všeho druhu spadající do třídy 9, elektronické a datové sítě, multimediální aplikace, 3 D animace, software pro počítače, programové vybavení pro informační technologie a pro komunikaci, programové vybavení umožňující elektronické obchodování, videohry, nahraný software na CD a DVD discích a magnetických médiích, magnetické disky, optické disky, čtecí zařízení optických a magnetických disků, kompaktní disky, magnetické pásky, výrobky výpočetní techniky, jako například počítače, mikropočítače, notebooky, tiskárny, monitory, scannery, doplňkové vybavení, jako například myši, klávesnice a podobně, diskety a telefony, faxy, zařízení pro reprodukci dat, kopírovací stroje, spotřební elektronika, elektronické sítě, přístroje pro audiovizuální komunikaci, přístroje pro záznam, převod a reprodukci zvuku nebo obrazu a jejich součástí, zařízení pro zpracování informací, systémy informačních technologií zařazené do třídy 9, systémy výpočetní, komunikační a informační techniky zařazené ve třídě 9, opticko elektrické přístroje, audio, video a DTP studia, počítačové paměti, periferní zařízení počítačů; (35) poradenské a konzultační služby v oblasti reklamy na internetu, reklama na internetu, reklamní a propagační činnost, zajištění a realizace reklamních kampaní, poskytování informací a jiných informačních produktů všeho druhu, multimediálních informací, komerční využití internetu v oblastech komerčních internetových médií a vyhledávacích služeb, on-line inzerce, služby hlasové schránky, prezentace uživatelů na stránkách World Wide Web v počítačové síti internet, automatizované zpracování dat, systemizace informací do počítačových databází, zprostředkovatelská činnost v oblasti obchodu; (36) finanční transakce v síti; (37) montáž, údržba a oprava počítačů, počítačového vybavení a počítačových sítí, včetně připojení na klíč, zřizování, provoz a údržba provozu WWW FTP serverů; (38) služby zabezpečující audiovizuální komunikaci prostřednictvím informačních a komunikačních sítí, například počítačové sítě internet, satelitu a podobně, přenos informací prostřednictvím informačních a telekomunikačních prostředků a sítí, satelitů a podobně, výměna a šíření informací a zpráv prostřednictvím telekomunikační sítě, datové sítě, informační nebo komunikační nebo elektronické techniky, komunikace pomocí počítačových terminálů, komunikace pomocí telegrafu, dálnopisu, telefonu, mobilních telekomunikačních síťových služeb s využitím drátového vedení a/nebo satelitů a/nebo mikrovlnného spojení a/nebo radiového spojení, elektronická pošta, počítačový přenos obrazu a zvuku, komunikace, poskytování datových a telekomunikačních služeb, služby konverze přenosového protokolu, formátu a kódu, služby zprostředkování přístupu k počítačové síti, služby datové sítě, pronájem informačních a komunikačních míst, služby krátkých textových zpráv; (41) vydávání multimediálních informačních katalogů, elektronických časopisů, elektronických periodik a knih v elektronické podobě, šíření elektronických časopisů a knih v elektronické podobě prostřednictvím počítačové sítě, pomocí satelitů a podobně, nahrávání nosičů zvukových nebo obrazových zvukových v elektronické podobě, výroba, tvorba a šíření

audiovizuálních děl, rozšiřování a zveřejňování informací prostřednictvím informačních a telekomunikačních prostředků a sítí, satelitů a podobně, zprostředkování v oblasti kultury, výchovy, zábavy a sportu; (42) návrh programového vybavení, aktualizace programového vybavení, údržba programového vybavení, překlad informací do počítačových databází, programování počítačů, pronájem přístupového času k počítačovým databázím, technické studie v oblasti počítačů a programového vybavení, pronájem programového vybavení a počítačů, tvorba software, pronájem počítačového software, regenerace počítačových dat a počítačové komunikace, počítačové systémové analýzy, poradenské služby v oblasti počítačového hardware, základní a aplikovaný výzkum v oblasti informačních technologií a internetu, podpora technického vývoje technologií a modernizace internetových aplikací.

(111) **251910**

(210) 179794

Datum provedení změny: 16.07.2003

V rejstříku ochranných známek a ve Věstníku č. 5/2003 byl chybně uveden zánik ochranné známky č. 251910 (O-179794) k 13.3.2003. Tato ochranná známka zůstává v platnosti.

(111) **251951**

(210) 180014

Datum provedení změny: 16.07.2003

V rejstříku ochranných známek a ve Věstníku č. 5/2003 byl chybně uveden zánik ochranné známky č. 251951 (O-180014) k 13.3.2003. Tato ochranná známka zůstává v platnosti.

(111)

(210) 189249

Datum provedení změny: 22.07.2003

Organizačně technickým nedopatřením byla dne 16.07.2003 zveřejněna přihláška ochranné známky, u které doposud nebylo ukončeno zápisné řízení.

## ZÁPIS ZMĚNY SPECIFIKACE OZNAČENÍ PŮVODU

Číslo zápisu	Znění označení původu	S účinností od
152	Budějovický měšťanský var	3.10.2002
<p><b>Specifikace</b></p> <p>a) Název výrobku: pivo Znění označení původu: Budějovický měšťanský var - Budweiser Bürgerbräu</p> <p>b) Popis jednotlivých výrobků Pivo světlý ležák alkohol obj. %: 4,4-5,9 extrakt původní mladiny %: 11,2 - 12,6 hořkost m.j.h.: 21-29 barva EBC: 8-12 Organoleptická (senzorická) charakteristika: středně prokvašené se silnou plností, dobrým sycením CO<sub>2</sub>, jemnou výraznou hořkostí, středním řízem a čistým chmelovým aroma Pivo tmavý speciál alkohol obj. %: 7,5 - 8,5 extrakt původní mladiny %: 17,0 - 17,5 hořkost m.j.h.: 27-31 barva EBC: 150-180 Organoleptická (senzorická) charakteristika: velmi tmavé, hluboce prokvašené se silnou plností, dobrým sycením CO<sub>2</sub>, s vyšší hořkostí, středním řízem, čistým chmelovým aroma a příjemnou příchutí barevných sladů</p> <p>c) Zeměpisné vymezení území Administrativní území města České Budějovice podle přiložené mapy.</p> <p>d) Osvědčení původu Pivo, označované označením původu, je prokazatelně vyráběno ve městě České Budějovice od r. 1899. Pro výrobu piva se využívá specifický zdroj varní vody - vlastní artéské studny, poskytující velmi měkkou a ekologicky nezatíženou vodu z podzemního jezera českobudějovické pánve. Voda se v pivovaru upravuje provzdušňováním a filtrací (odstranění vyššího obsahu železa). Druhou hlavní surovinou je světlý slad zčásti vyráběný ve sladovně pivovaru (ječmeny pro jeho výrobu pochází z jihočeské oblasti), a zčásti nakupovaný podle jakostní specifikace pivovaru ze sladoven v jihočeské a jihomoravské oblasti. Tmavé slady pro výrobu tmavých piv a nealkoholického piva se nakupují rovněž z obchodních sladoven z oblasti jižních Čech a jižní Moravy. Třetí surovinou je upravený (granulovaný) žatecký chmel (Úštěk, Sládek) a chmelový extrakt. Výroba, zpracování a příprava piva probíhá výlučně ve vymezené zeměpisné oblasti podle bodu c) této specifikace.</p> <p>e) Popis výroby Mladina piva se vyrábí výhradně dvojrmutovým dekokčním postupem s otevřeným scezováním sladiny a chmelovarem za atmosférického tlaku. K zakvašování mladiny se využívá pouze kmen kvasnic, který je uchovávaný a produkován v pivovaru. Kvašení probíhá ve vertikálních cylindrokonických tancích nebo klasických otevřených kádích (obojí s řízenou teplotou). Dokvašování (zrání) piva probíhá ve vertikálních cylindrokonických tancích nebo v horizontálních ležáckých tancích. Doba ležení odpovídá zásadám dlouhodobého studeného dokvašování. Unikátní varní voda, pečlivý výběr jakostních hlavních surovin a řízení spodní kvašení spolu s odbornými znalostmi, předávanými generacemi pivovarníků, zaručují nezaměnitelný charakter a vysokou jakost piva.</p> <p>f) Reference Senzorický charakter piva je určen především minerálním složením vody z místního zdroje a je dotvářen kombinovaným vlivem vlastností hlavních surovin, vlastního kmene pivovarských kvasnic, zvláštností technologického postupu i časovým průběhem hlavních technologických operací. Pivo se historicky vyvinulo v územně specifický typ piva, odlišný od ostatních tradičních typů českých piv.</p>		

# ZVEŘEJNĚNÉ PŘIHLÁŠKY OCHRANNÝCH ZNÁMEK

## BAREVNÁ VYOBRAZENÍ

### PŘEHLED BAREVNÝCH VYOBRAZENÍ

Číselný přehled

164811, 166844, 172779, 175083, 177875, 179419, 180818, 180819, 181041, 181420, 181823, 181824, 182654, 184960, 186336, 186381, 186383, 186994, 187359, 187755, 188108, 188127, 188612, 188741, 188767, 188845, 188944, 188969, 189036, 189148, 189227, 189275, 189276, 189383, 189387, 189388, 189389, 189464, 189483, 189636, 189727, 189729, 189790, 189807, 189841, 189944, 189974, 189989, 190110, 190129, 190168, 190178, 190301, 190354, 190355, 190356, 190413, 190425, 190426, 190441, 190469, 190476, 190481, 190485, 190506, 190651, 190661, 190662, 190663, 190664, 190668, 190670, 190671, 190672, 190673, 190674, 190675, 190676, 190677, 190679, 190762, 190764, 190765, 191044, 191071, 191072, 191096, 191262, 191269, 191466, 191467, 191468, 191511, 191524, 191668, 191669, 191785, 191879, 192183, 192184, 192298, 192558, 192756, 192757, 193227, 193228, 193229, 193230, 193345, 193365.

*Použitý postup neumožňuje ve všech případech věrnou reprodukci všech jednotlivých odstínů barev*

164811



180818



182654



166844



180819



184960



172779



181041



186336



175083

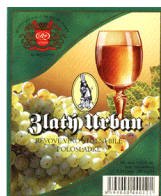

181420



186381



177875



181823



186383



179419



181824



186994



187359



188767



189227



187755



188845



189275



188108



188944



189276



188127



188969



189383



188612



189036



189387



188741



189148



189388



189389



189790



190110



189464



189807



190129



189483



189841



190168



189636



189944



190178



189727



189974



190301



189729

DOBRÁ JÍDELNA

189989

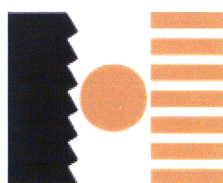

190354



190355



190469



190661

**ICE-FREE**

190356



190476



190662

**PLIOPAINT**

190413

**ItaDent**

190481

**GENNET**

190663

**BUTALU**

190425

**Family G**

190485



190664

**ANTI SPAT**

190426

**Family G**  
Info

190506



190668

**LUBRIFINE**

190441



190651



190670

**NOVASTOP**  
RADIATOR



190671

**NOVAIR**

190677

**NOVELEC**

191071

**iiSEL**

190672

**TIP TAP**

190679

**FOOD LUBE HT**

191072



190673

**NOVAPATCH**

190762



191096

**HUSKY**

190674

**NOVAROOF**

190764



191262



190675

**NOVASTOP OIL**  
**NOVASTOP OIL**

190765



191269



190676

**NOVA PTFE OIL**

191044



191466



191467



191785



192756



191468



191879



192757



191511



192183



193227



191524



192184



193228



191668



192298



193229



191669



192558



193230



193345



193365

