

OBSAH

Zveřejněné přihlášky vynálezů	3
Udělené patenty (č. 292596 - 292710)	91
Zapsané užité vzory (č. 13638 - 13714)	110
Zapsané průmyslové vzory (č. 31351 - 31763)	120
Zapsané topografie (č.)	
Dodatková ochranná osvědčení pro léčiva a pro přípravky na ochranu rostlin	193
Úřední rozhodnutí a oznámení	194

CONTENTS

Published Patent Application	3
Granted Patents (Nr. 292596 - 292710)	91
Registered Utility Models (Nr. 13638 - 13714)	110
Registered Industrial Designs (Nr. 31351 - 31763)	120
Registered Topographies (Nr.)	
Supplementary Protection Certificates for Medicaments and Plant Protection Products	193
Official decisions and announcements	194

INHALT

Veröffentlichte Patentanmeldungen	3
Erteilte Patente (Num. 292596 - 292710)	91
Eingeschriebene Gebrauchsmuster (Num. 13638 - 13714)	110
Eingeschriebene Uhreberscheine (Num. 31351 - 31763)	120
Eingeschriebene Topographien (Num.)	
Engänzende Schutzzertifikate für Arzneimittel und Pflanzenschutzmittel	193
Amtliche Entscheidungen und Mitteilungen	194

SOMMAIRE

Demandes de brevet publiées	3
Brevets délivrés (292596 - 292710)	91
Modèles d'utilité enregistrées (13638 - 13714)	110
Dessins ou modèles industriels enregistrées (31351 - 31763)	120
Topographies enregistrées	
Certificats complémentaires de protection pour les médicaments et pour les produits phytosanitaires	193
Decisions et notifications officielles	194

СОДЕРЖАНИЕ

Опубликованные заявки на изобретения	3
Выданные патенты (№ 292596 - 292710)	91
Зарегистрованные полезные модели (№ 13638 - 13714)	110
Зарегистрованные промышленные образцы (№ 31351 - 31763)	120
Зарегистрованные топографии	
Свидетельства дополнительной охраны на медицинские продукты и продукты охраны растений	193
Официальные решения и сообщения	194

Kódy pro označování jednotlivých druhů dokumentů

Příhlášky vynálezů zveřejněné podle zákona č. 527/1990 Sb.	- kód A3	Zapsaná autorská osvědčení po odtajnění	- kód B1
Udělené patenty podle zákona č. 527/1990 Sb.	- kód B6	Zapsané užité vzory podle zákona č. 478/1992 Sb.	- kód U1

Číselné INID kódy pro označování bibliografických dat

(11) - číslo dokumentu / zápisu	(54) - název
(15) - datum zápisu průmyslového vzoru	(55) - vyobrazení průmyslového vzoru
(21) - číslo přihlášky	(57) - anotace
(22) - datum podání přihlášky	(68) - číslo základního patentu
(23) - údaje o výstavní prioritě	(71) - jméno (název) přihlašovatele
(28) - počet průmyslových vzorů	(72) - jméno původce
(31) - číslo prioritní přihlášky	(73) - jméno (název) majitele/vlastníka
(32) - datum podání prioritní přihlášky	(74) - jméno zástupce
(33) - země priority	(86) - číslo mezinárodní přihlášky
(40) - datum zveřejnění přihlášky vynálezu	(87) - číslo mezinárodního zveřejnění
(45) - datum zveřejnění zapsaného průmyslového vzoru	(92) - číslo, datum a orgán registrace
(47) - datum zveřejnění uděleného patentu a zapsaného užitého vzoru a datum zápisu užitého vzoru	(94) - doba platnosti osvědčení
(51) - mezinárodní patentové třídění / Locarnské třídění průmyslových vzorů	(95) - označení přípravku

Kódy pro kódování záhlaví oznámení publikovaných ve Věstníku (Standard WIPO ST 17)

BB9A zveřejněné přihlášky vynálezů	MK4A zánik patentů uplynutím doby platnosti
FG1K zapsané užité vzory	MK4F zánik autorských osvědčení uplynutím doby platnosti
FG4A udělené patenty	MK4Q zánik průmyslového vzoru uplynutím doby ochrany
FG4Q zapsané průmyslové vzory	MM4A zánik patentů pro nezaplacení ročních poplatků
LD3K částečný výmaz užitého vzoru	MM4F zánik autorských osvědčení pro nezaplacení ročních poplatků
LD4Q částečný výmaz průmyslového vzoru	ND1K prodloužení platnosti užitého vzoru
MA4A zánik patentu vzdáním se	ND4Q obnova doby ochrany průmyslového vzoru
MA4F zánik autorských osvědčení vzdáním se	PA4A změna autorského osvědčení na patent
MC3K výmaz užitého vzoru	PC9A změna dispozičního práva k vynálezu
MC4A zrušení patentu	PD1K převod práv a ostatní změny majitelů užitého vzoru
MC4F zrušení autorského osvědčení	PD4A převod práv a ostatní změny majitelů patentů
MC4Q výmaz průmyslového vzoru	PD4Q převod práv a ostatní změny vlastníků průmyslových vzorů
MH1K zánik užitého vzoru vzdáním se	QA9A nabídka licence
MH4A částečné zrušení patentu	SB4A zapsané patenty do rejstříku po odtajnění
MH4F částečné zrušení autorského osvědčení	SB4F zapsaná autorská osvědčení do rejstříku po odtajnění
MH4Q zánik průmyslového vzoru vzdáním se	
MK1K zánik užitého vzoru uplynutím doby platnosti	

Opravy Změny Různé

Opravy u přihlášek vynálezů s žádostí o udělení patentu

HA9A jmenování vynálezce	HF9A oprava dat
HB9A oprava jmen	HG9A oprava chyb v třídění
HC9A změna jmen	HH9A oprava nebo změna všeobecně
HD9A oprava adres	HK9A tiskové chyby v úřed. věstnících
HE9A změna adres	

Opravy u udělených ochranných dokumentů

patenty	autorská osvědčení	užitné vzory	průmyslové vzory	
TA4A	TA4F	TA1K	TA4Q	jmenování vynálezce
TB4A	TB4F	TB1K	TB4Q	oprava jmen
TC4A	TC4F	TC1K	TC4Q	změna jmen
TD4A	TD4F	TD1K	TD4Q	oprava adres
TE4A	TE4F	TE1K	TE4Q	změna adres
TF4A	TF4F	TF1K	TF4Q	oprava dat
TG4A	TG4F	TG1K	TG4Q	oprava chyb v třídění
TH4A	TH4F	TH1K	TH4Q	oprava nebo změna všeobecně
TK9A	TK9F	TK1K	TK4Q	tiskové chyby v úřed. věstnících

Dvoupísmenné označování zemí a mezinárodních organizací

Kód:	Země
AT	Rakousko
AU	Austrálie
BE	Belgie
CA	Kanada
CH	Švýcarsko
CZ	Česká republika
DE	Spolková republika Německo
DK	Dánsko
EP	Evropský patent
ES	Španělsko
FI	Finsko
FR	Francie
GB	Velká Británie
HK	Hong Kong
HR	Chorvatsko
HU	Maďarsko
IE	Irsko
IL	Izrael
IN	Indie
IT	Itálie
JP	Japonsko
KR	Jižní Korea
LU	Lucembursko
NL	Holandsko
NO	Norsko
PL	Polsko
RU	Ruská federace
SE	Švédsko
SK	Slovenská republika
ST	Skotsko
TR	Turecko
TW	Tchajwan
US	Spojené státy americké
VG	Panenské ostrovy (Britské)
ZA	Jihoafrická republika

BB9A

Zveřejněné přihlášky vynálezů uspořádané podle čísel

Dále uvedené přihlášky vynálezů byly zveřejněny dnem, uvedeným ve Věstníku podle zákona o vynálezech, průmyslových vzorech a zlepšovacích návrzích č. 527/1990 Sb., platného od 1. 1. 1991 a jsou k dispozici v patentové knihovně Úřadu průmyslového vlastnictví, Antonína Čermáka 2a, PSČ 160 00, Praha 6.

2001-2775	G09B 19/06	2002-3191	C07C 217/58	2003-1264	E04B 2/86
2001-4020	C09K 5/10	2002-3214	A61K 45/06	2003-1273	B22C 1/18
2001-4666	A01N 25/04	2002-3220	A61K 31/5513	2003-1275	C09J 175/00
2002-182	A61K 39/39	2002-3266	A47L 23/22	2003-1276	E04C 2/54
2002-228	D21H 19/58	2002-3347	G07C 11/00	2003-1305	A47J 43/07
2002-231	A63B 69/36	2002-3412	D05B 65/00	2003-1327	A61K 35/00
2002-369	C05F 3/00	2002-3427	A61K 31/4375	2003-1351	C07D 223/16
2002-467	C03B 29/02	2002-3516	B01L 3/00	2003-1379	C07D 215/56
2002-468	A61F 13/15	2002-3541	B21D 9/01	2003-1397	C07D 403/06
2002-469	A61F 13/15	2002-3567	C12N 15/12	2003-1400	A01N 53/00
2002-470	A61F 13/15	2002-3573	B65G 1/00	2003-1409	C12N 1/20
2002-555	D02G 3/34	2002-3701	A61K 31/63	2003-1445	E04D 13/14
2002-574	E06B 3/66	2002-3753	C07C 323/00	2003-1452	D03D 51/02
2002-711	C07D 498/04	2002-3999	B23K 15/00	2003-1473	B05B 11/00
2002-781	C03C 17/245	2002-4006	A61B 5/15	2003-1482	A01N 25/02
2002-962	B29B 17/02	2003-13	A61K 9/08	2003-1488	B05B 5/16
2002-979	A62C 33/00	2003-29	B05B 15/04	2003-1492	B05B 5/16
2002-980	A62C 33/00	2003-282	G01N 21/86	2003-1493	B05B 5/16
2002-981	A62D 3/00	2003-382	F24F 3/06	2003-1494	B05B 5/00
2002-996	B23O 1/25	2003-387	C21C 5/46	2003-1511	D01G 15/16
2002-997	E03D 1/00	2003-478	G21F 7/005	2003-1522	B67D 1/04
2002-998	C03B 27/00	2003-483	F16L 37/092	2003-1535	G07C 9/00
2002-1012	H01J 19/24	2003-515	A61K 7/00	2003-1544	A61B 17/70
2002-1015	C01G 51/00	2003-558	G07D 7/12	2003-1553	C08F 10/00
2002-1030	C10M 101/00	2003-567	A01N 57/10	2003-1569	C07K 14/47
2002-1031	B44F 3/00	2003-569	C12N 15/87	2003-1573	B41F 13/08
2002-1046	C03C 3/091	2003-614	B29C 70/48	2003-1589	A61K 31/506
2002-1051	H01H 71/52	2003-615	C07D 417/12	2003-1591	C07D 471/04
2002-1052	H01H 85/143	2003-650	B65D 51/16	2003-1595	C07D 207/327
2002-1053	H01H 73/04	2003-654	B62D 25/14	2003-1597	C07D 487/14
2002-1054	D01H 9/00	2003-655	B62D 25/14	2003-1607	C12N 5/06
2002-1055	C03C 17/30	2003-680	C12Q 1/48	2003-1613	B24D 7/12
2002-1064	A47L 5/36	2003-684	C07D 213/74	2003-1636	C12N 15/88
2002-1071	H01C 7/12	2003-693	G06F 17/60	2003-1637	C07J 41/00
2002-1080	E01H 1/12	2003-695	B22F 9/16	2003-1659	C12P 21/02
2002-1099	C07C 37/20	2003-709	F23G 7/00	2003-1680	C07D 243/02
2002-1100	A47G 1/00	2003-746	F23C 5/02	2003-1691	C10G 65/12
2002-1101	H01H 85/08	2003-755	B21D 26/02	2003-1694	E04F 13/08
2002-1111	B27K 5/02	2003-758	C12P 13/00	2003-1698	C07D 209/48
2002-1129	B23O 5/20	2003-775	H01F 7/18	2003-1703	G01V 15/00
2002-1154	B62D 25/14	2003-784	C12N 15/00	2003-1707	C07D 471/16
2002-1155	G06K 5/00	2003-801	D01H 13/26	2003-1712	A61F 2/16
2002-1163	C03C 4/02	2003-813	F16L 59/00	2003-1714	C08F 14/06
2002-1173	F23N 3/00	2003-821	A01B 73/00	2003-1715	C07C 311/18
2002-1176	B23D 21/00	2003-823	D04B 9/56	2003-1720	D21J 1/08
2002-1177	B23D 21/00	2003-825	C09D 11/16	2003-1728	C10L 1/00
2002-1185	C07C 281/02	2003-829	A61L 2/04	2003-1738	C07D 215/12
2002-1192	C25D 1/18	2003-848	A61K 48/00	2003-1743	A61K 38/48
2002-1228	A44C 17/04	2003-854	D01H 4/08	2003-1747	A23D 7/00
2002-1247	C04B 33/14	2003-871	A61C 3/00	2003-1756	H04B 7/005
2002-1248	G01R 31/27	2003-878	E04B 2/96	2003-1763	B61L 5/04
2002-1258	D01H 4/08	2003-879	C09J 5/00	2003-1767	G10L 19/04
2002-1259	B28C 5/48	2003-886	G08B 17/10	2003-1771	A61K 31/075
2002-1270	D01H 4/24	2003-914	F02F 5/00	2003-1772	C07D 263/32
2002-1294	E05B 65/12	2003-934	A61K 31/47	2003-1773	C07C 317/32
2002-1317	F16D 65/62	2003-936	A61B 17/66	2003-1797	A61B 3/11
2002-1538	F02M 47/02	2003-947	A61K 38/19	2003-1804	C07D 233/64
2002-1568	C03C 17/23	2003-952	C09D 7/12	2003-1819	C08K 9/04
2002-1576	D21H 23/76	2003-981	A01K 1/015	2003-1825	C07J 43/00
2002-1577	D21H 23/76	2003-991	D01H 4/32	2003-1828	A61L 27/20
2002-1578	D21H 23/14	2003-995	E21D 23/16	2003-1830	E04F 13/04
2002-1579	D21H 23/76	2003-998	C08L 23/28	2003-1836	A61K 7/16
2002-1640	B01D 39/20	2003-999	C08L 23/28	2003-1852	B61L 5/04
2002-1734	F02M 61/16	2003-1000	C08K 5/17	2003-1872	C12N 9/02
2002-1735	F02M 61/16	2003-1009	C07D 215/36	2003-1885	A01N 35/04
2002-1776	F02M 45/04	2003-1040	G07C 9/00	2003-1901	H02K 9/06
2002-1792	B26D 7/01	2003-1056	E05D 5/02	2003-1906	A61K 31/357
2002-1809	B60B 27/00	2003-1067	B01D 39/04	2003-1909	A61K 39/395
2002-1877	B60T 7/10	2003-1100	H02G 5/06	2003-1920	G05D 13/00
2002-1928	C03C 1/02	2003-1120	C12N 15/54	2003-1936	G02B 5/32
2002-1951	B66C 23/34	2003-1139	C09D 167/06	2003-1952	A01N 35/04
2002-1992	B66D 3/20	2003-1172	G06F 17/60	2003-1953	A01N 43/40
2002-2377	B60S 1/08	2003-1173	G06F 11/00	2003-1956	C07D 473/00
2002-2459	C03C 25/20	2003-1174	E04C 2/04	2003-1965	G06F 1/32
2002-2672	B05B 3/04	2003-1178	C07D 207/34	2003-1967	C08J 3/22
2002-2805	H01B 11/02	2003-1179	A61K 38/17	2003-1971	E21B 7/20
2002-3154	C07D 295/185	2003-1197	C12N 15/85	2003-1972	C07D 279/02

2003-1976	C07C 13/64
2003-1985	A61K 31/565
2003-1988	C07D 207/34
2003-1990	A61K 7/48
2003-1993	B32B 31/04
2003-2020	A61K 9/16
2003-2028	C07D 249/08
2003-2036	C12N 9/26
2003-2058	C12P 19/26
2003-2063	A61K 38/15
2003-2066	H01L 21/331
2003-2069	C08J 5/00
2003-2077	C12P 13/00
2003-2078	G06F 13/40
2003-2082	C12N 5/00
2003-2091	A61M 5/315
2003-2092	A61F 17/00
2003-2093	D01F 6/92
2003-2101	C07K 5/078
2003-2129	C12N 15/13
2003-2130	C07D 207/34
2003-2139	H01R 12/18
2003-2143	C07D 401/14
2003-2151	C07D 211/76
2003-2155	C07C 233/64
2003-2156	C07C 11/167
2003-2166	H01F 29/04
2003-2171	C07D 413/14
2003-2180	D21F 3/02
2003-2182	H01B 3/00
2003-2187	C07C 17/156
2003-2197	A61L 24/00
2003-2216	C07H 17/08
2003-2222	C08G 65/26
2003-2223	C12P 13/02
2003-2225	A61K 31/167
2003-2231	G09F 3/03
2003-2236	C12P 13/00
2003-2237	E05B 47/00
2003-2238	C09B 29/42
2003-2241	A01N 43/40
2003-2243	A01N 25/02
2003-2244	C12P 13/02
2003-2245	C12P 13/02
2003-2255	A23C 9/154
2003-2260	C07D 209/42
2003-2270	C08G 65/26
2003-2272	C09B 41/00
2003-2280	D06B 1/02
2003-2288	C07H 17/08
2003-2289	C07H 17/08
2003-2296	C07D 473/04
2003-2315	A61K 31/137
2003-2323	A61K 7/48
2003-2328	G01F 1/66
2003-2332	C07D 215/48
2003-2333	A61B 18/18
2003-2381	A47L 9/24
2003-2382	C09B 29/036
2003-2383	C09B 29/036
2003-2430	A61K 47/48
2003-2452	C07D 307/64
2003-2458	A61K 31/352

7 (51) **A 01 B 73/00, A 01 B 59/043, A 01 B 63/10, A 01 D 34/66**

(21) **2003-821**

(71) CLAAS SAULGAU GMBH, Saulgau, DE;

(72) Boll Ullrich, Bad Saulgau, DE;

(54) **Žací lišta kloubově spojená s nosnou konstrukcí**

(22) 21.03.2003

(32) 28.03.2002

(31) 2002/10214332

(33) DE

(57) U žací lišty (1) kloubově spojené s nosnou konstrukcí (6) jako nástavba na nosné vozidlo (26), s žacími kotouči (3), otočně uloženými na svislých osách (28) a osazenými žacími noži (27), s alespoň dvěma žacími agregáty (2, 2'), které jsou spojeny s nosnou konstrukcí (6) prostřednictvím kloubů (8, 8'), jejichž pomocí jsou kolem os (11, 11') natáčeny, rovnoběžných se směrem (F) jízdy, vyklopitelné a sklopitelné z pracovní polohy (A) do přepravní polohy (T) a naopak, je vzájemná vzdálenost (31) kloubů (8, 8') v přepravní poloze (T) větší než je jejich vzdálenost (39) v pracovní poloze (A). Klouby (8, 8') v pracovní poloze (A) jsou uspořádány přibližně ve střední rovině (25) nosného vozidla (26) a přibližně ve střední rovině (25) dvou spolu sousedících žacích agregátů (2, 2') a ze strany půdy jsou uspořádány přibližně v rovině řezu žacích nožů (27). V přepravní poloze (T) jsou uspořádány k sobě sklopené žací lišty (1) pomocí kloubů (8, 8') přibližně ve vnější oblasti.

(74) Sedlák Zdeněk Ing., Mendlovo nám. 1a, Brno, 60300;

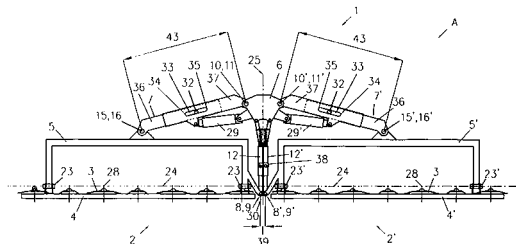

7 (51) **A 01 K 1/015**

(21) **2003-981**

(71) REUVER Hermanns S. F., Bützflethermoor, DE;

(72) Reuver Hermanns S. F., Bützflethermoor, DE;

(54) **Zařízení pro volně boxové ustájení s drážkovanou chodbou, příslušná prefabrikovaná betonová deska a způsob chovu zvířat**

(22) 05.10.2001

(32) 13.10.2000, 25.07.2001

(31) 2000/10050853, 2001/20112280

(33) DE, DE

(86) PCT/DE01/03836

(87) WO 02/030178

(57) Zařízení pro volně boxové ustájení nebo podobné zařízení pro chov zvířat, zejména hovězího dobytka má drážkovanou chodbu (1), vytvořenou jako betonová deska (11). Povrch (10) chodby (1) mezi sousedními drážkami (15) je blízko u drážek opatřen elastickým a protiskluzovým povlakem (14). Řešení se dále týká betonové prefabrikované desky ke konstrukci shora uvedeného zařízení, přičemž betonová prefabrikovaná deska (11) odpovídá síťce chodby, a v podélném směru je opatřena zámkovými elementy (17, 18) pro extaktní uspořádání vzájemně spojovaných desek. Způsob chovu zvířat ve zmíněném zařízení je charakteristický tím, že se ve volně boxové stáji podestýlá organické nebo minerální pojivo a při vykydávání se provádí oddělování vázaného hnoje a močůvky.

(74) Čermák Karel Dr., Národní třída 32, Praha 1, 11000;

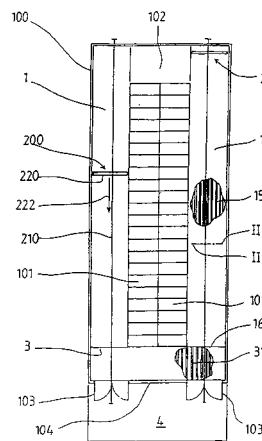

7 (51) **A 01 N 25/02, A 01 N 25/04, A 01 N 25/30**

(21) **2003-1482**

(71) BAYER CROPSCIENCE S. A., Lyon, FR;

(72) Taranta Claude, Eschborn, DE;

Mansour Peter, Wiesbaden, DE;

Bourgogne Michel, Liederbach, DE;

Henriet Michel, Langenfeld, DE;

(54) **Emulsní kompozice typu olej-voda obsahující insekticidy**

(22) 23.11.2001

(32) 01.12.2000

(31) 2000/00126276

(33) EP

(86) PCT/EP01/13658

(87) WO 02/043488

(57) Emulsní kompozice typu olej-voda obsahující (a) jeden nebo více insekticidů, zejména pyretroidů; (b) jedno nebo více rozpouštědel vybrané ze skupiny esterů alifatických monokarboxylových kyselin, esterů alifatických dikarboxylových kyselin, esterů aromatických monokarboxylových kyselin, esterů aromatických dikarboxylových kyselin a tri-n-alkylfosfátů; (c) emulgační systém zahrnující jedno nebo více anionaktivních povrchově aktivních činidel a dvě nebo více neionogenních povrchově aktivních činidel, kde se hodnota hydrofilně-lipofilní rovnováhy (HLB) jednoho z těchto činidel pohybuje v rozmezí od 4 do 12 a jedno z těchto činidel vykazuje HLB hodnotu pohybující se v rozmezí od 12 do 20; (d) jedno nebo více filmotvorných činidel/zahušřovadel; a (e) vodu, přičemž tato kompozice je výhodně použitelná pro regulaci škůdců.

(74) Všečetka Miloš JUDr., Hálkova 2, Praha 2, 12000;

7 (51) **A 01 N 25/02, A 01 N 37/02, A 01 N 47/36, A 01 N 61/00, A 01 N 25/22**

(21) **2003-2243**

(71) BAYER CROPSCIENCE GMBH, Frankfurt, DE;

(72) Maier Thomas, Hofheim, DE;

Schnabel Gerhard, Elsenfeld, DE;

Haase Detlev, Frankfurt, DE;

Würtz Jochen, Bingen am Rhein, DE;

(54) **Agrochemické přípravky**

(22) 19.01.2002

(32) 22.02.2001

(31) 2001/10108472

(33) DE

(86) PCT/EP02/00500

(87) WO 02/067676

(57) Kapalně přípravky, obsahující a) jednu nebo více sloučenin ze skupiny alkylesterů polykarboxylových kyselin obecného vzorce $R^c-O-OC-(CR^aR^b)_n-CO-O-R^d$ a b) jednu nebo více agromechemických účinných látek ze skupiny ALS-inhibitorů.

(74) Všečka Miloš JUDr., Hálkova 2, Praha 2, 12000;

7 (51) **A 01 N 25/04, A 01 N 59/02, C 01 B 13/00, C 01 B 17/00, C 01 B 25/00, C 01 B 33/00**

(21) **2001-4666**

(71) ECOLAB ZNOJMO, SPOL. S R. O., Znojmo, CZ;

(72) Teren Ján Ing. CSc., Bratislava, SK;

(54) **Suspenní nebo pastové koncentráty biologicky účinných látek a způsob jejich výroby**

(22) 21.12.2001

(32) 27.12.2000

(31) 2000/2022

(33) SK

(57) Suspenní a pastové koncentráty biologicky aktivních látek a nebo elementární siry na principu ve vodě jen omezeně rozpustných anorganických a organických sloučenin obsahující 0,1 až 85 % hmotn. sušiny alespoň jedné z těchto biologicky účinných látek, účinných při výživě a nebo ochraně rostlin a 0,5 až 47 % hmotn. sušiny alkalického hydrolyzátu kolagenových materiálů, jejichž podstatnou složku tvoří aminokyseliny a nízkomolekulární peptidy. Zbytek do 100 % hmotn. v koncentrátech tvoří voda a případně též aditiva zlepšující fyzikálně-chemické vlastnosti, zabezpečující jejich mikrobiologickou stabilitu a zvyšující anorganickou účinnost a hodnotu koncentrátů. Suspenní nebo pastové koncentráty podle řešení, jako ve vodě omezeně rozpustnou látku s výhodou obsahují alespoň jeden z hydroxidů, oxidů, uhličitánů, hydroxidouhličitánů, siřičitanů, síranů, hydroxidosíranů, hydroxidochloridů, polysulfidů, fosforečnanů, křemičitanů, dithiokarbamatů a to především zinku, manganu, mědi, železa, hořčíku, vápníku nebo amonia nebo obsahují elementární síru. Součástí řešení je rovněž způsob přípravy suspenních nebo pastových koncentrátů, jehož základem je dispergace složek tvořících diskontinuální tuhou složku dvojfázového systému ve vodných roztocích alkalických hydrolyzátní kolagenových materiálů, které tvoří základ kontinuální složky.

7 (51) **A 01 N 35/04, A 01 N 37/52**

(21) **2003-1885**

(71) BASF AKTIENGESELLSCHAFT, Ludwigshafen, DE;

(72) Eicken Karl Dr., Wachenheim, DE;

Rose Ingo Dr., Mannheim, DE;
Scherer Maria, Landau-Godramstein, DE;

Schelberger Klaus, Gönheim, DE;

Haden Egon Dr., Kleinniedesheim, DE;

Ammermann Eberhard Dr., Heppenheim, DE;

Stierl Reinhard Dr., Mutterstadt, DE;

Lorenz Gisela Dr., Hambach, DE;

Strathmann Siegfried Dr., Limburgerhof, DE;

(54) **Fungicidní prostředky obsahující benzofenon a derivát oximetheru**

(22) 17.01.2002

(32) 18.01.2001

(31) 2001/10102281

(33) DE

(86) PCT/EP02/00414

(87) WO 02/062140

(57) Fungicidní směs obsahující a) benzofenony obecného vzorce I, ve kterém představuje R¹ atom chloru, methylovou, methoxylovou, acetoxylovou, pivaloyloxylovou nebo hydroxylovou skupinu, R² atom chloru nebo methoxylovou skupinu, R³ atom vodíku, atom halogenu nebo methylovou skupinu a R⁴ C₁-C₆-alkyl nebo benzyl, kde fenylová část benzylového zbytku může nést halogen nebo methylovou skupinu a b) deriváty oximetheru obecného vzorce II v synergicky efektivním množství, způsoby pro regulaci růstu škodlivých hub použitím směsí sloučenin obecných vzorců I a II a prostředky s jejich obsahem.

(74) Kalenský Petr JUDr., Hálkova 2, Praha 2, 12000;

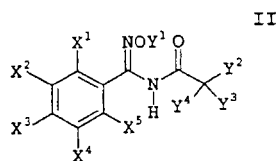
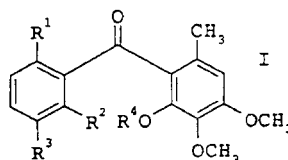

7 (51) **A 01 N 35/04, A 01 N 47/24, A 01 N 43/653**

(21) **2003-1952**

(71) BASF AKTIENGESELLSCHAFT, Ludwigshafen, DE;

(72) Müller Bernd, Frankenthal, DE;

Rose Ingo, Mannheim, DE;

Ammermann Eberhard, Heppenheim, DE;

Stierl Reinhard, Mutterstadt, DE;

Lorenz Gisela, Hambach, DE;

Strathmann Siegfried, Limburgerhof, DE;

Scherer Maria, Landau, DE;

Schelberger Klaus, Gönheim, DE;

Leyendecker Joachim, Hassloch, DE;

Haden Egon, Kleinniedesheim, DE;

(54) **Fungicidní směsi**

(22) 17.01.2002

(32) 18.01.2001, 15.05.2001

(31) 2001/10102279, 2001/10123734

(33) DE, DE

(86) PCT/EP02/00411

(87) WO 02/056686

(57) Fungicidní směsi sestávající z a) benzofenonu vzorce I, b) karbamátu vzorce II, a c) derivátu azolu vzorce III.a až III.e v synergicky účinných množstvích a způsob kontroly škodlivých plisní.

(74) Kubát Jan Ing., Přístavní 24, Praha 7, 17000;

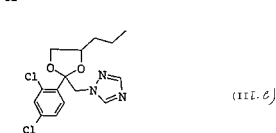
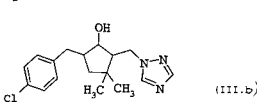
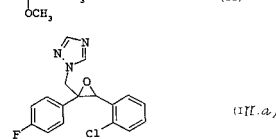
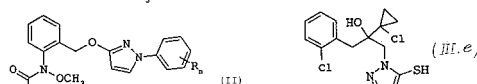
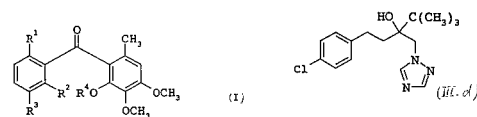

7 (51) **A 01 N 43/40, A 01 N 37/18**

(21) **2003-1953**

(71) BASF AKTIENGESELLSCHAFT, Ludwigshafen, DE;

(72) Ericken Karl, Wachenheim, DE;

Rose Ingo, Mannheim, DE;

Ammermann Eberhard, Heppenheim, DE;

Stierl Reinhard, Mutterstadt, DE;

Lorenz Gisela, Hambach, DE;
 Strathmann Siegfried, Limburgerhof, DE;
 Scherer Maria, Landau, DE;
 Schelberger Klaus, Gönheim, DE;
 Haden Egon, Kleinniedesheim, DE;
 Hampel Manfred, Neustadt, DE;

(54) **Fungicidní směsi**

- (22) 17.01.2002
 (32) 18.01.2001
 (31) 2001/10102311
 (33) DE
 (86) PCT/EP02/00410
 (87) WO 02/056688
 (57) Fungicidní směsi sestávající z a) benzofenonů obecného vzorce I, ve kterém R¹ je atom chloru, methylová skupina, methoxylová skupina, acetoxykupina, pivaloxyloxykupina nebo hydroxylová skupina; R² je atom chloru nebo methylová skupina; R³ je atom vodíku, atom halogenu nebo methylová skupina; a R⁴ je alkylová skupina s 1 až 6 atomy uhlíku nebo benzylová skupina, ve které fenylová část benzylového zbytku může nést atom halogenu nebo methylovou skupinu, a b) amidických sloučenin obecného vzorce II, ve kterém R⁶ a R⁷ jsou substituenty identické nebo různé, jako je atom halogenu, nitroskupina, kyanoskupina, alkylová skupina s 1 až 8 atomy uhlíku, alkenylová skupina s 2 až 8 atomy uhlíku, alkylylová skupina s 2 až 8 atomy uhlíku, halogenalkylová skupina s 1 až 8 atomy uhlíku, halogenalkenylová skupina s 2 až 8 atomy uhlíku, halogenalkynylová skupina s 2 až 8 atomy uhlíku, alkoxylová skupina s 1 až 8 atomy uhlíku, halogenalkoxylová skupina s 1 až 8 atomy uhlíku, alkylthioskupina s 1 až 8 atomy uhlíku, halogenalkylthioskupina s 1 až 8 atomy uhlíku, alkylsulfinylová skupina s 1 až 8 atomy uhlíku nebo alkylsulfonylová skupina s 1 až 8 atomy uhlíku; X je 1, 2, 3 nebo 4; a y je 1, 2, 3, 4, nebo 5; v synergiicky účinném množství a způsob pro kontrolu škodlivých plísni.
 (74) Kubát Jan Ing., Přístavní 24, Praha 7, 17000;

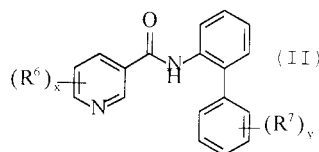
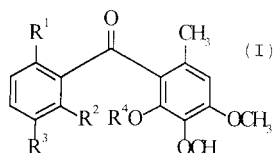
7 (51) **A 01 N 43/40 // (A 01 N 43/40, A 01 N 43:42, A 01 N 25:04, A 01 N 25:32)**

- (21) **2003-2241**
 (71) SYNGENTA PARTICIPATIONS AG, Basel, CH;
 (72) Haesslin Hans Walter, Münchwilen, CH;
 Torrent Marlène, Greensboro, NC, US;
 Schlatter Christian, Greensboro, NC, US;
 (54) **Herbicidní prostředek**
 (22) 25.02.2002
 (32) 26.02.2001
 (31) 2001/0348
 (33) CH
 (86) PCT/EP02/01963
 (87) WO 02/067682
 (57) Herbicidní prostředek ve formě vodné emulze obsahující a) jako organickou fázi roztok herbicidně účinného množství propargylesteru 2-[4-(3-chlor-5-fluor-2-pyridyloxy)-fenoxy]-propionové kyseliny v hydrofobním

rozpuštědle a stabilizátor olejové fáze, který je v podstatě nerozpustný ve vodě a stabilní vůči hydrolyze a b) jako vodnou fázi roztok pH pufru a alespoň jednu povrchově aktivní sloučeninu a/nebo látku dispergující ve vodě. Prostředek dále obsahuje jako antagonist účinné množství 2-(5-chlorchinolin-8-yloxy)-1-methyl-hexylesteru ve formě volné kyseliny nebo ve formě soli vzorce I. Způsob kontroly růstu nežádoucích rostlin.

- (74) Kubát Jan Ing., Přístavní 24, Praha 7, 17000;

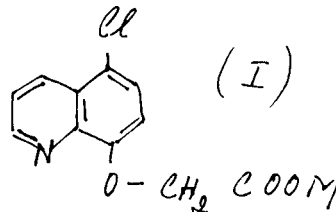
7 (51) **A 01 N 53/00, A 01 N 31/14, A 01 N 43/40**

- (21) **2003-1400**
 (71) BAYER HEALTHCARE LLC, Tarrytown, NY, US;
 (72) Arther Robert G., Leawood, KS, US;
 (54) **Kompozice se zvýšeným akaricidním účinkem**
 (22) 26.11.2001
 (32) 30.11.2000
 (31) 2000/727117
 (33) US
 (86) PCT/US01/44084
 (87) WO 02/043494
 (57) Kompozice pro likvidaci parazitického hmyzu a roztočů, která obsahuje kombinaci pyrethroidu, permethrinu a nikotinylové sloučeniny imidaclopridu. Způsob ošetření savce nebo hospodářské budovy napadené hmyzem a roztoči.
 (74) Všečka Miloš JUDr., Hájkova 2, Praha 2, 12000;

7 (51) **A 01 N 57/10, A 01 N 57/28**

- (21) **2003-567**
 (71) BASF CORPORATION, Mount Olive, NJ, US;
 Anderson Thomas E., Myersville, MD, US;
 Fletcher William M., Bahama, NC, US;
 Portillo Hector E., Greenville, MS, US;
 (54) **Organofosforečné prostředky**
 (22) 25.08.2001
 (32) 28.08.2000
 (31) 2000/649422
 (33) US
 (86) PCT/EP01/09831
 (87) WO 02/017721
 (57) Insekticidní přípravek obsahující 0,015 % až 3,6 % jedné či více organofosfátových insekticidních sloučenin, od 0,5 % do 99,5 % adjuvantního prostředku, který obsahuje, vztaheno na hmotnost tohoto adjuvantního přípravku: (a) od 20 do 90 % hmotnostních C₁-C₆ alkanolesteru mastné kyseliny o 4 až 22 atomech uhlíku, (b) od 4 do 40 % hmotnostních aniontové povrchově aktivní látky, zvolené ze skupiny zahrnující parciální sulfátové a fosfátové estery a karboxyláty monohydroxyfunkčních polyoxyalkyleneterů, (c) od 2 do 20 % hmotnostních karboxylové kyseliny s dlouhým řetězcem o 10 až 20 atomech uhlíku a (d) případně některý uhlovodík a zředovací prostředek. Způsob ochrany plodin proti hmyzím populacím.
 (74) Kalenský Petr JUDr., Hájkova 2, Praha 2, 12000;

7 (51) **A 23 C 9/154, A 23 C 13/14**

- (21) **2003-2255**
 (71) HAMA FOODSERVICE GESELLSCHAFT M. B. H., Hof bei Salzburg, AT;
 (72) Haindl Rudolf, Salzburg, AT;
 Mandl Hans, Pfunds, AT;

- (54) **Způsob výroby mléčného výrobku obsahujícího želatinu a smetanu**
 (22) 22.01.2001
 (32) 22.01.2001
 (31) 2001AT/0100016
 (33) WO
 (86) PCT/AT01/00016
 (87) WO 02/056696
 (57) Způsob výroby mléčného výrobku obsahujícího želatinu a smetanu, při němž se složky smíchají, zahřejí a stáčíjí do obalů, přičemž se odstředěné mléko smíchá se želatinou ve směšovací nádrži. Tato směs se v dalším ponechá bobtnat a pak se smísí se zbývajícími přísadami.
 (74) Krmenčík Václav Ing., Nad Štolou 12, Praha 7, 17000;

7 (51) **A 23 D 7/00, A 23 D 9/00, A 23 J 7/00**

- (21) **2003-1747**
 (71) UNILEVER N. V., Rotterdam, NL;
 (72) T Hooft Cor, Maarssen, NL;
 Van Den Kommer Marcelle, Vlaardingen, NL;
 Segers Jacobus Cornelis, Vlaardingen, NL;

(54) **Potravinový výrobek pro mělké smažení**

- (22) 03.12.2001
 (32) 21.12.2000
 (31) 2000/00204763
 (33) EP
 (86) PCT/EP01/14264
 (87) WO 02/049444
 (57) Předkládané řešení se týká potravinového výrobku, vhodného pro mělké smažení, který obsahuje triglyceridy, přičemž alespoň 60 % hmotnostních triglyceridů je rostlinného původu a 0,05 % hmotnostních až 3 % hmotnostní představuje slunečnicový lecitin.
 (74) Korejzová Zdeňka JUDr., Spálená 29, Praha 1, 11000;

7 (51) **A 44 C 17/04**

- (21) **2002-1228**
 (71) ROZEHNAL Aleš, Praha, CZ;
 (72) Rozehnal Aleš, Praha, CZ;
 (54) **Způsob upevnění šperkových kamenů na kovové podklady**
 (22) 08.04.2002
 (57) Způsob upevnění šperkových kamenů na kovové podklady, především pyropů a korundů spočívá v použití skelně krystalických materiálů, které se roztaví a následně, po umístění šperkových kamenů, se postupným ochlazením nechají zatuhnout.

7 (51) **A 47 G 1/00, G 02 B 5/08**

- (21) **2002-1100**
 (71) VELKOBORSKÝ Karel, Nýrsko, CZ;
 (72) Velkoborský Karel, Nýrsko, CZ;
 (54) **Plastické zrcadlo**
 (22) 28.03.2002
 (57) Plastické zrcadlo, tvořené pružným nosičem zrcadlové plochy, které lze souměrně či nesouměrně vychýlit z roviny ke koncentraci či rozptýlu obrazu nebo záření trvale nebo přechodně.

7 (51) **A 47 J 43/07, A 47 J 43/04**

- (21) **2003-1305**
 (71) DANIELS Thomas E. Jr., Sandy, UT, US;
 (72) Daniels Thomas E. Jr., Sandy, UT, US;
 (54) **Nápojový mixér**
 (22) 13.11.2001
 (32) 13.11.2000
 (31) 2000/248254
 (33) US
 (86) PCT/US01/47650
 (87) WO 02/038011
 (57) Nápojový mixér, přístroj pro přípravu jogurtových koktejlů nebo podobný přístroj (10) obsahuje zásobník (14) s mixovací sestavou (38) umístitelnou na základnu

(18) s motorem (22), přičemž na zásobník (14) je umístitelné víčko (54), které nese výkyvně uloženou míchací tyčku (62), která prochází otvorem (58) ve víčku (54), kde míchací tyčka (62) obsahuje kulovou část (66), která je uspořádána tak, že je výkyvně umístěna přes otvor (58) ve víčku (54), spolupracuje s víčkem (54) k zakrytí otvoru (58) a umožňuje kývavý pohyb kulové části (66) v otvoru (58). Dále k zásobníku (14) může být připevněna hubička (80) k odvádění obsahu zásobníku (14), přičemž polohu hubičky (80) lze vyrovnat s vyrovnávacím vrubem (108) vytvořeným v základně (14), přičemž poblíž vyrovnávacího vrubu (108) může být vytvořena stěna (92) s horním povrchem pro dosednutí a vedení hubičky (80) do vyrovnávacího vrubu (108), a přičemž základna (18) může být pod vyrovnávacím vrubem (108) opatřena vrubem (100), do něhož dosedne šálek v poloze pod hubičkou (80).

(74) Hakr Eduard Ing., Přístavní 24, Praha 7, 17000;

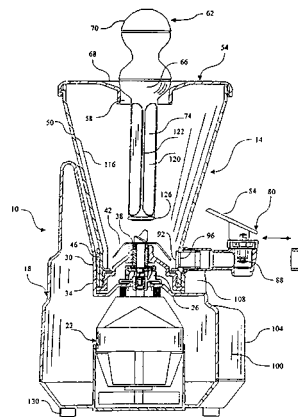

7 (51) **A 47 L 5/36, A 47 L 5/00**

- (21) **2002-1064**
 (71) VÁLEK František, Kroměříž, CZ;
 (72) Válek František, Kroměříž, CZ;
 (54) **Nástěnný vysavač**
 (22) 26.03.2002
 (57) Nástěnný vysavač obsahuje motor (4) pohánějící oběžné kolo (5) sacího dmychadla, kde motor (4) je uložen ve sběrném prostoru (8) a/nebo mimo sběrný prostor (8) a je uchycen k základní desce (2) obsahující sací otvory (3), z druhé strany základní desky (2) je uloženo oběžné kolo (5) sacího dmychadla, přičemž oběžné kolo (5) je zakryto krytem (6) vystupujícím do výstupního hrdla (7) odvodu nečistot, na výstupní hrdlo (7) navazuje výstupní potrubí (9) směřované mimo vysávaný prostor, základní deska (2) je spojovacími prostředky (17) směřujícími do tlumícího prvku (18) přichycena k pevné kotvící části (14), přičemž ve sběrném prostoru (8) je uloženo sběrný filtrační sáček (12), do kterého vede sací potrubí (12), a přičemž celý sběrný prostor (12) je zakryt krycími prostředky.
 (74) Příkryl Jaromír Ing., Včelín 1161, Hulín, 76824;

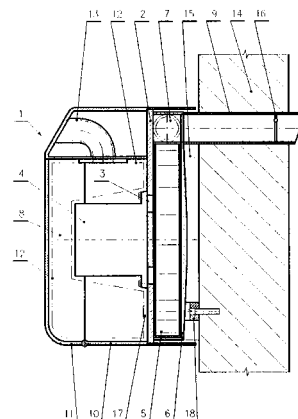

7 (51) **A 47 L 9/24**(21) **2003-2381**

(71) DYSON LTD, Malmesbury, GB;

(72) Evans Nicholas Alexander, Andover, GB;

(54) **Teleskopická trubková sestava pro domácí spotřebič**

(22) 27.02.2002

(32) 08.03.2001

(31) 2001/0105781

(33) GB

(86) PCT/GB02/00850

(87) WO 02/071913

- (57) Teleskopická trubková sestava pro domácí spotřebič, například vysavač, sestávající se ze skupiny trubek (10, 20, 30, 40), které jsou dimenzovány pro teleskopické zasunutí jedna do druhé, přičemž každá trubka (10, 20, 30, 40) je spojena se zajišťovacím mechanismem (15, 25, 35) uzpůsobeným pro zajištění trubky ve vytažené poloze vůči sousední trubce a uvolnitelné tak, aby umožňovala teleskopické posouvání trubky vzhledem k sousední trubce. Zajišťovací mechanismy (15, 25, 35) jsou uspořádány tak, aby ležely jeden vedle druhého když jsou trubky v zcela zasunuté poloze, přičemž každý zajišťovací mechanismus (15, 25, 35) je uvolnitelný sousedním zajišťovacím mechanismem (15, 25, 35), když jsou trubky (10, 20, 30, 40) zasunuty. Trubky se také automaticky navzájem zajišťují v roztažené poloze, přičemž háček (550) na nejširší trubce (10) spolupracuje s objímkou (610) na nejužší trubce při držení trubek v složené poloze.
- (74) Hakr Tomáš Ing., Přístavní 24, Praha 7, 17000;

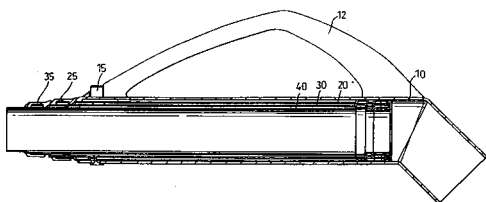
7 (51) **A 47 L 23/22, A 47 L 23/26, A 47 L 23/24**(21) **2002-3266**

(71) GROSS Petr Ing., Vrbno pod Pradědem, CZ;

(72) Gross Petr Ing., Vrbno pod Pradědem, CZ;

(54) **Zařízení pro čištění podrážek obuvi**

(22) 01.10.2002

- (57) Zařízení pro čištění podrážek obuvi před vstupem do prostor, kde je zanášení nečistot nežádoucí, zahrnuje pohyblivé kartáče (2), nesené nejméně dvěma vedle sebe uloženými pásy (4), které se pohybují protisměrně, kde každý pás (4) je opáán kolem hnacího kola (7) a opěrného kola (5), která jsou upravena na dvou rovnoběžných hřídelích (6, 6'), přičemž hnací kola (7) příslušející pásům pohybujícím se v prvním směru jsou spojena s prvním hřídelem (6) a hnací kola (7) příslušející pásům, pohybujícím se ve druhém směru jsou spojena s druhým hřídelem (6'), a všechna opěrná kola (5) jsou na příslušném hřídeli (6, 6') volně otočná. Pro zajištění nesouhlasného otáčení hřídelí (6, 6') jsou hřídele (6, 6') na svých koncích opatřeny ozubenými koly (8, 8'), která jsou v záběru se vzájemně protilehlými ozubenými (11, 12) oboustranně ozubeného řemene (9), který je spojen s pohonem (10). Vnitřní prostor (13) zařízení je odsáván přes filtr (19).

- (74) Janík Zdeněk Ing., Bulharská 1418, Ostrava-Poruba, 70800;

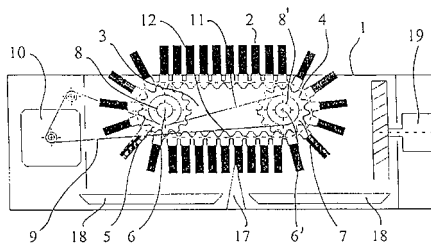
7 (51) **A 61 B 3/11, A 61 B 3/113**(21) **2003-1797**

(71) CARL ZEISS JENA GMBH, Jena, DE;

(72) Bergner Roland, Jena, DE;

Barth Roland, Jena, DE;

Doering Axel, Jena, DE;

Behrendt Frank, Jena, DE;

Voigt Klaus-Ditmar, Jena, DE;

(54) **Způsob stanovení vzdálenosti v předním očním segmentu**

(22) 16.02.2002

(32) 21.02.2001

(31) 2001/10108797

(33) DE

(86) PCT/EP02/01675

(87) WO 02/065899

- (57) Způsob s týká stanovení vzdálenosti v předním očním segmentu, výhodně průměru zornice nebo/a průměru duhovky, při kterém se pomocí jednotky pro snímání obrazu a uspořádání pro osvětlení oka zachytí a digitalizuje obraz alespoň části oka. Za použití tohoto digitálního obrazu se intenzitní prahovou analýzou provede jako hrubé stanovení analýza těžiště a stanovení středu, zejména zornice. Pomocí tohoto hrubého stanovení se provede jemná detekce polohy okraje zornice nebo/a okraje duhovky. Načež může být z polohy odrazu fixujícího světla vzhledem ke středu zornice nebo/a středu duhovky určen úhel mezi osou vidění a optickou osou oka.
- (74) Čermák Karel Dr., Národní třída 32, Praha 1, 11000;

7 (51) **A 61 B 5/15**(21) **2002-4006**

(71) DIABETES DIAGNOSTICS, INC., Waltham, MA, US;

(72) Moerman Piet, St. Martens-Latem, BE;

(54) **Krytka pro incizní zařízení a incizní zařízení**

(22) 08.06.2001

(32) 09.06.2000, 12.01.2001

(31) 2000/210808, 2001/261513

(33) US, US

(86) PCT/US01/18482

(87) WO 01/095806

- (57) Krytka (10) je určena pro incizní zařízení pro vpich do kožní tkáně. Incizní zařízení obsahuje chránicí část (12), která má proximální konec a distální konec, a lancetu (30) upevněnou uvnitř chránicí části (12). Lanceta (30) je pohyblivá vůči chránicí části (12) podél první osy. Krytka (10) obsahuje těleso (14), které má proximální konec a distální konec. Proximální konec tělesa /14 krytky (10) je připojen k distálnímu konci chránicí části (12) incizního zařízení. K distálnímu konci tělesa (14) je připojen spojovací kroužek (16), který obsahuje otvor (18) pro prostrčení části lancety (30) incizního zařízení. Spojovací kroužek (16) má tvarovaný povrch v podstatě orientovaný kolem druhé osy odlišné od první osy pro stlačení kožní tkáně pro usnadnění vytlačení vzorku krve po vpichu do kožní tkáně. Těleso (14) krytky (10) nebo jeho část může být průhledné, průsvitné nebo neprůhledné.

- (74) Čermák Karel Dr., Národní třída 32, Praha 1, 11000;

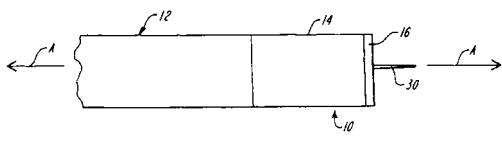

- 7 (51) **A 61 B 17/66**
 (21) **2003-936**
 (71) SYNTHES AG CHUR, Chur, CH;
 (72) Sellers Timothy M., Wayne, PA, US;
 Noon John M., Paoli, PA, US;
 Haag René, Berwyn, PA, US;
 (54) **Ortopedický systém**
 (22) 27.09.2001
 (32) 04.10.2000
 (31) 2000/237519
 (33) US
 (86) PCT/CH01/00583
 (87) WO 02/028298
 (57) Ortopedický systém (10) pro modifikování vzdálenosti mezi horní čelistí (21) a jařmovým obloukem (22) pacienta obsahuje distální destičku pro podkožní implantaci a připevnění k jařmovému oblouku (22), přičemž tato distální destička má připojovací povrch a otvory pro kostní šrouby (14). Dále obsahuje proximální destičku pro podkožní implantaci a připevnění k horní čelisti (21), přičemž proximální destička má připojovací povrch a otvory pro kostní šrouby (14). Dále ortopedický systém (10) obsahuje ortopedické zařízení ve formě distrakční sestavy (11), které má podélnou osu, přičemž toto ortopedické zařízení umožňuje modifikaci vzdálenosti podél této podélné osy mezi destičkami, když je toto ortopedické zařízení implantováno do pacienta. Ortopedické zařízení dále umožňuje modifikaci orientace destiček vůči sobě navzájem před implantací. Celý ortopedický systém (10) je umístěn v pacientovi intraorálně. Destičky mohou být s výhodou od ortopedického zařízení oddělitelné a mohou být provedeny z biologicky vstřebatelného materiálu.
 (74) Matějka Jan JUDr., Národní 32, Praha, 11000;

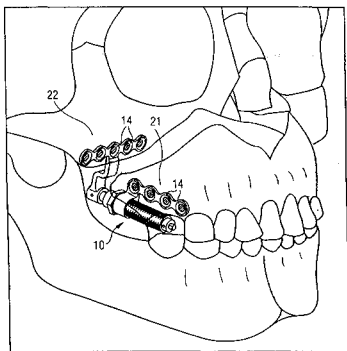

- 7 (51) **A 61 B 17/70**
 (21) **2003-1544**
 (71) SYNTHES AG CHUR, Chur, CH;
 (72) Schläpfer Fridolin, Glarus, CH;
 Hess Martin, Hölstein, CH;
 Tagwerker Konrad, Basel, CH;
 (54) **Zařízení k upevnění kostí, zejména obratlů, k sobě navzájem**
 (22) 08.12.2000
 (86) PCT/CH00/00654
 (87) WO 02/045606
 (57) Zařízení k upevnění kostí, zejména obratlů, k sobě navzájem, s podélným nosníkem (1), který má středovou osu (2), a n kotevními elementy (3.i) ($2 \leq i \leq n$) s podélnými osami (4) a se vždy s jedním zadním koncem (6). Podélnými osami (4) implantovaných kotevních elementů

(3.i) svírají středovou osou (2) podélného nosníku (1) specifický úhel, zejména úhel 65° nebo 115° . Nejméně jeden z kotevních elementů (3.j) ($1 \leq j \leq n$) je vytvořen ve formě čepu a na zadním konci (6) obsahuje úložný prostředek (7) pro podélným nosníkem (1) s blokovacími prostředky (8) k rozebíratelné aretaci spojení mezi podélným nosníkem (1) a kotevním elementem (3.j) tak, že aretované spojení nepřípouští žádné relativní pohyby mezi podélným nosníkem (1) a kotevním elementem (3.j) a síly a momenty zachycuje ve všech třech osových směrech třírozměrného systému souřadnic.

- (74) Matějka Jan JUDr., Národní 32, Praha, 11000;

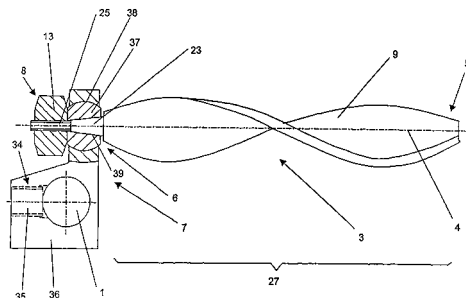

- 7 (51) **A 61 B 18/18, A 61 B 18/20**
 (21) **2003-2333**
 (71) HOMER Gregg S., Sherman Oaks, CA, US;
 (72) Homer Gregg S., Sherman Oaks, CA, US;
 (54) **Způsob změny pigmentu duhovky**
 (22) 20.09.2001
 (32) 02.02.2001, 02.02.2001
 (31) 2001US/0103569, 2001/776345
 (33) WO, US
 (86) PCT/US01/29481
 (87) WO 02/062259
 (57) Způsob změny pigmentu duhovky u člověka nebo zvířete, čímž se změní barva první duhovky z první barvy na druhou barvu. Způsob spočívá v tom, že se zvolí jeden nebo více laserů schopných vytvořit jeden nebo více laserových paprsků pro odstranění v podstatě podobných množství pigmentu duhovky z alespoň dvou rozdílných barev pigmentu duhovky z první duhovky, a poté se použije nejméně jeden laserový paprsek na první duhovku s první barvou pro odstranění pigmentu duhovky. Odstranění pigmentu duhovky způsobí změnu v barvě první duhovky z první barvy duhovky na druhou barvu duhovky, přičemž je druhá barva duhovky jak rozdílného odstínu, tak i méně sytá než je první barva duhovky.
 (74) PATENTSERVIS PRAHA a.s., Jivenská 1, Praha 4, 14000;

- 7 (51) **A 61 C 3/00**
 (21) **2003-871**
 (71) ORTHO-TAIN, INC., Winnetka, IL, US;
 (72) Bergersen Earl O., Winnetka, IL, US;
 (54) **Přístroj pro dentální diagnózu a aplikaci dentálního aparátu a postup poskytování dentální diagnózy a aplikace dentálního aparátu**
 (22) 09.10.2001
 (32) 11.10.2000
 (31) 2000/686142
 (33) US
 (86) PCT/US01/31366
 (87) WO 02/030313
 (57) Přístroj pro dentální diagnózu a aplikaci dentálního aparátu do úst uživatele na základě prohlídky části úst uživatele obsahuje prvek (40) pro snímání obrazu části úst uživatele, centrální procesor (10) pro zhodnocení signálu odeslaného z prvku (40) pro snímání obrazu do jednoho z ortodontických stavů odpovídajícího dentálnímu aparátu, přičemž zhodnocení obrazů lze navíc provést

centrálním procesorem (10) přístroje nebo vnějším zdrojem pro přenos obrazů, například přes internet, elektronickou poštu, satelit, atd. do jiného počítače či jednotlivci. Postupem pro poskytování diagnózy se pomocí centrálního procesoru (10) zhodnotí signál odeslaný prvkem (40) pro zhodnocení signálu, získá se obraz částí úst uživatele a obraz se přeneše do centrálního procesoru (10) či k jednotlivci ke stanovení diagnózy.

- (74) PATENTSERVIS PRAHA a.s., Jivenská 1, Praha 4, 14000;

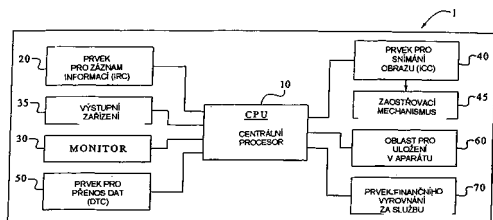

- 7 (51) **A 61 F 2/16**

(21) **2003-1712**

(71) PHARMACIA GRONINGEN BV, Groningen, NL;

(72) Piers Patricia Ann, Groningen, NL;
Norrby Sverker, Leek, NL;

(54) **Způsoby získání oftalmických čoček skýtajících oko se sníženou aberací**

(22) 14.12.2001

(32) 22.12.2000

(31) 2000/0004829

(33) SE

(86) PCT/EP01/14793

(87) WO 02/051338

(57) Intraokulární korekční čočka je schopna snížení aberací oka po jejím zavedení a je adaptována na umístění mezi rohovku a kapsulární vak oka. Způsob zahrnuje kroky i) měření aberace vlnoplochy nekorigovaného oka s využitím vlnoplošného čidla; ii) měření tvaru alespoň jednoho povrchu rohovky v oku s využitím rohovkového topografu; iii) charakterizace alespoň jednoho povrchu rohovky a čočky umístěné v kapsulárním vaku oka obsahujícího uvedenou rohovku jako matematických modelů; iv) výpočtu výsledných aberací uvedeného povrchu nebo povrchů rohovky a čočky v uvedeném kapsulárním vaku s využitím uvedených matematických modelů; v) volby optické mohutnosti intraokulární korekční čočky; vi) modelování intraokulární korekční čočky tak, že vlnoplocha vycházející z optického systému zahrnujícího intraokulární korekční čočku a matematické modely uvedené rohovky a uvedené čočky v kapsulárním vaku získá sníženou aberaci.

- (74) Zelený Pavel JUDr., Hálkova 2, Praha 2, 12000;

- 7 (51) **A 61 F 13/15**

(21) **2002-468**

(71) MCNEIL-PPC, INC., Skillman, NJ, US;

(72) Blanchard Stephen John, North Brunswick, NJ, US;
Briggs Amelie, Lawrenceville, NJ, US;
Mancuso Michele, Somerville, NJ, US;
Wysocki Theresa, Flemington, NJ, US;

(54) **Hygienická vložka s množinou podélných drážek**

(22) 07.02.2002

(57) Hygienická vložka (30) zahrnuje hlavní tělo (6), mající pro tekutiny propustnou krycí vrstvu (2), orientovanou k tělu uživatelky, pro tekutiny nepropustnou ochrannou vrstvu orientovanou ke spodnímu prádlu a mezi nimi umístěný absorpční prvek (7). Hlavní tělo (6) má dále první a druhou podélnou stranu (8, 10), které jsou vzájemně protilehlé a určují šířku vložky (30), střední podélnou osu (11), která je paralelní k podélným stranám, dále první a druhý příčný konec (12, 14), které jsou vzájemně protilehlé a určují délku vložky; centrální oblast

(18) s vzájemně protilehlými prvním a druhým distálním koncem (19, 20) určujícími délku, která je při používání vložky (30) dostatečná pro pokrytí velkých stydkých pysků ženy; první koncovou oblast (22), která se rozkládá od prvního distálního konce (19) centrální oblasti (18) k prvnímu příčnému konci (12); druhou koncovou oblast (24), která se rozkládá od druhého distálního konce (20) centrální oblasti (18) ke druhému příčnému konci (14); a alespoň dvě podélně vedoucí drážky (50, 52) umístěné v podstatě uvnitř centrální oblasti (18) přilehle k příslušné podélné straně (8, 10). Každá drážka (50, 52) je přizpůsobená k vytvoření výhodné podélně vedoucí obloukové osy, tyto drážky (50, 52) jsou umístěny alespoň částí svých délek vzájemně odděleně, přičemž alespoň jedna drážka (50, 52) má poloměr zakřivení a přilehlá drážka je v podstatě přímá.

- (74) Čermák Karel Dr., Národní třída 32, Praha 1, 11000;

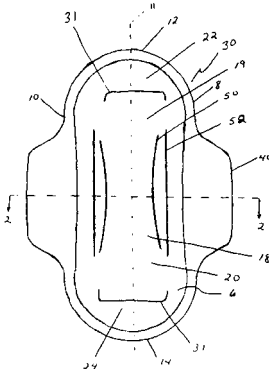

- 7 (51) **A 61 F 13/15**

(21) **2002-469**

(71) MCNEIL-PPC, INC., Skillman, NJ, US;

(72) Glasgow Tara, New Hope, PA, US;
Barr James P., East Amwell, NJ, US;
Gell Carol B., Belle Mead, NJ, US;
Rial Robert, Cranford, NJ, US;
Shabazz-Houston Safiyya, Lawrenceville, NJ, US;
Luizzi Joseph, Newtown, PA, US;
Louie LaiHing, Kendall Park, NJ, US;
Mavinkurve Pramod S., Princeton, NJ, US;

(54) **Hygienická vložka s intergluteálním páskem**

(22) 07.02.2002

(57) Dámská hygienická vložka zahrnuje hlavní tělo (17) vložky se systémem (2) absorpčního jádra umístěných mezi krycí vrstvou (4) vložky a ochrannou vrstvou (6) vložky, dále zadní konec (19) a opačný přední konec (18). První povrch vložky je přizpůsoben ke kontaktu s tělem uživatelky a opačný druhý povrch vložky je přizpůsoben ke kontaktu se spodním prádlem uživatelky, přičemž tloušťka hlavního těla (17) vložky je určena jako rozměr hlavního těla (17) měřený od prvního povrchu ke druhému povrchu a hlavní tělo (17) vložky je přizpůsobeno k nošení v těsné blízkosti vagíny uživatelky. Systém (2) absorpčního jádra je pro použití přizpůsoben k nevýznamnému přesahu do přední části hráze. Dále vložka zahrnuje v podstatě rovinný intergluteální pásek (8), který má ve srovnání s hlavním tělem (17) vložky relativně malou tloušťku, od zadního konce (19) hlavního těla vložky přesahuje dozadu a končí na distálním konci. Vložka je provedena tak, že je intergluteální pásek (8) přizpůsoben k vložení mezi hýždě uživatelky, čímž usnadňuje udržet hlavní tělo (17) vložky přilehlé k vagíně uživatelky.

- (74) Čermák Karel Dr., Národní třída 32, Praha 1, 11000;

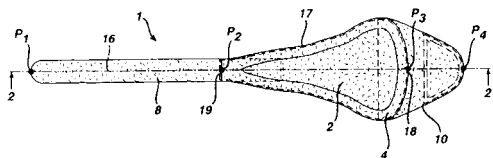
7 (51) **A 61 F 13/15**(21) **2002-470**

(71) MCNEIL-PPC, INC., Skillman, NJ, US;

(72) Glasgow Tara, New Hope, PA, US;

Barr James P., East Amwell, NJ, US;

Gell Carol B., Belle Mead, NJ, US;

Rial Robert, Cranford, NJ, US;

Shabazz-Houston Safiyya, Lawrenceville, NJ, US;

Luizzi Joseph, Newtown, PA, US;

(54) **Hygienická vložka s intergluteálním proužkem a čelní chlopní**

(22) 07.02.2002

(57) Dámská hygienická vložka (1) zahrnuje hlavní tělo (17) vložky se systémem (2) absorpčního jádra, umístěným mezi krycí vrstvou (4) vložky a ochrannou vrstvou (6) vložky, dále zadní konec (19) a opačný přední konec (18). První povrch vložky je přizpůsoben ke kontaktu s tělem uživatelky a opačný druhý povrch vložky je přizpůsoben ke kontaktu se spodním prádlem uživatelky, přičemž tloušťka hlavního těla (17) vložky je určena jako rozměr hlavního těla (17) měřený od prvního povrchu ke druhému povrchu a hlavní tělo (17) vložky je přizpůsobeno k nošení v těsné blízkosti vagíny uživatelky. Dále zahrnuje ohebnou čelní chlopně (10) přesahující směrem dopředu od předního konce hlavního těla (17) a končící na distální konci, která je přizpůsobena pro pomoc při udržování hlavního těla (17) vložky přilehlého k vagíně uživatelky; plochu s adhezivem (12) na distálním konci uvedené čelní chlopně (10) pro přichycení distálního konce ke spodnímu prádlu uživatelky; a integrální proužek (8), který má ve srovnání s hlavním tělem (17) vložky (1) relativně malou tloušťku, od zadního konce (19) hlavního těla (17) vložky přesahuje dozadu mezi hýždě, končící na distálním konci a je konfigurován tak, aby mohl být vložen mezi hýždě uživatelky a usnadnil udržení hlavního těla (17) vložky přilehlého k vagíně uživatelky.

(74) Čermák Karel Dr., Národní třída 32, Praha 1, 11000;

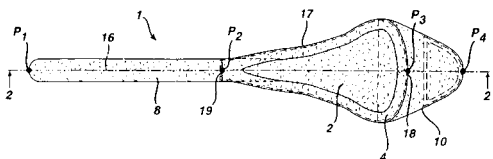
7 (51) **A 61 F 17/00**(21) **2003-2092**

(71) PAUL HARTMANN AG, Heidenheim, DE;

(72) Kobsik Ralph, München, DE;

Merkle Regina, Neresheim, DE;

(54) **Automobilová schránka na obvazový materiál**

(22) 05.02.2002

(32) 05.02.2001

(31) 2001/10105115

(33) DE

(86) PCT/EP02/01152

(87) WO 02/062280

(57) Automobilová schránka (10) na obvazový materiál, plnitelná materiálem pro první pomoc, zahrnující spodní díl (14) schránky pro uložení materiálu pro první pomoc, se dnem (14e) schránky a na něj napojujícími bočními stěnami (14a-d) pro vytvoření schránky (10), jakož i víkem (12e) schránky, které je přikloubeno na spodním

dílu (14) schránky, a je natočitelné mezi uzavřenou polohou, ve které přiléhá na spodní díl (14) schránky a tento uzavírá, a otevřenou polohou, ve které je spodní díl (14) schránky přístupný. Víko (12e) schránky je se spodním dílem (14) schránky v uzavřené poloze uvolnitelně zajistitelné.

(74) Andera Jirí Ing., Nad Štolou 12, Praha 7, 17000;

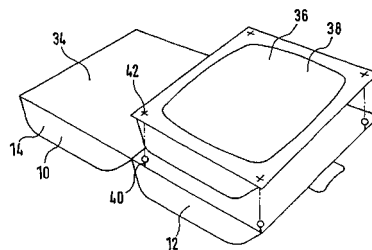
7 (51) **A 61 K 7/00, A 61 K 7/50**(21) **2003-515**

(71) UNILEVER N. V., Rotterdam, NL;

(72) Williams Jason Richard, Bebington, GB;

Macaulay Ernest Weatherley, Morris Township, NJ, US;

Aronson Michael Paul, West Nyack, NY, US;

Massaro Michael, Trumbull, CT, US;

Salmon Tom Matthew Forrest, Port Sunlight, GB;

(54) **Prostředek pro osobní spotřebu, dvoufázová směs a čistící systém**

(22) 24.07.2001

(32) 22.08.2000

(31) 2000/643142

(33) US

(86) PCT/EP01/08513

(87) WO 02/015849

(57) Je popsána směs produktu osobní spotřeby a čistící systém zahrnující jednokomorový průhledný nebo průsvitný obal a v něm uvedenou směs. Při ponechání v klidu směs vytváří dvě nebo více viditelných rozdílných vodných fází a při promíchání směs tvoří viditelný jednofázový produkt.

(74) Korejzová Zdeňka JUDr., Spálená 29, Praha 1, 11000;

7 (51) **A 61 K 7/16**(21) **2003-1836**

(71) COLGATE-PALMOLIVE COMPANY, New York, NY, US;

(72) Hoic Diego A., Highland Park, NJ, US;

Prencipe Michael, West Windsor, NJ, US;

Blackwell Bernie, Ringoes, NJ, US;

Brown James R., Edison, NJ, US;

Hassan Mahmoud, Piscataway, NJ, US;

(54) **Orální kompozice obsahující zinek se sníženým astringentním účinkem a způsob její přípravy**

(22) 04.12.2001

(32) 05.12.2000

(31) 2000/730143

(33) US

(86) PCT/US01/46895

(87) WO 02/045678

(57) Stabilní, vodná orální kompozice obsahující zinek s nízkými astringentními účinky, která obsahuje orálně přijatelný nosič obsahující komplex vytvořený v nosiči ze soli zinku, polykarboxylátového polymeru aniontové povahy a pyrofosfátové soli, přičemž uživatel této kompozice pocítuje nižší astringentní účinky.

(74) Hakr Eduard ing., Přístavní 24, Praha 7, 17000;

- 7 (51) **A 61 K 7/48**
 (21) **2003-1990**
 (71) THE PROCTER & GAMBLE COMPANY,
 Cincinnati, OH, US;
 (72) Trigg David Leigh, Shiga, JP;
 Chen Yin-Jang, Kobe, Hyogo, JP;
 Chen Minghua, Kobe, Hyogo, JP;
 (54) **Pleťová maska**
 (22) 01.02.2002
 (32) 08.02.2001
 (31) 2001US/0104069
 (33) WO
 (86) PCT/US02/02859
 (87) WO 02/062132
 (57) Předmětem tohoto řešení je pleťová maska sestávající ze substrátu nerozpustného ve vodě a z kapalného přípravku. Tento kapalný přípravek obsahuje látku měnící zabarvení pokožky, vodorozpustnou látku se zahušťujícími účinky a vodný nosič. Jako látky měnící zabarvení pokožky jsou použity pigmenty měnící zabarvení položky, práškovité materiály odrážející světlo a směsí těchto látek, přičemž tyto látky měnící zabarvení pokožky mají velikost částec alespoň 100 nm. Přítomnost vodorozpustné látky se zahušťujícími účinky způsobuje, že viskozita kapalného přípravku je 1000 mPa.s až 600 000 mPa.s. Předmětem tohoto řešení je dále způsob léčby pokožky obličeje a způsob bělení pokožky obličeje pomocí této pleťové masky.
 (74) PATENTSERVIS PRAHA a.s., Jivenská 1, Praha 4, 14000;

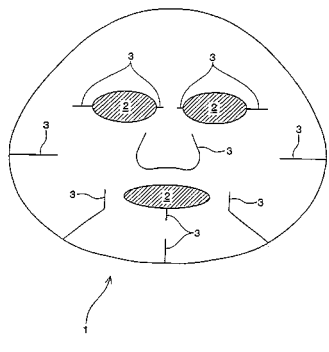

- 7 (51) **A 61 K 7/48, A 61 K 7/50**
 (21) **2003-2323**
 (71) UNILEVER N. V., Rotterdam, NL;
 (72) Tsaur Liang Sheng, Edgewater, NJ, US;
 (54) **Tekutý mycí prostředek**
 (22) 05.02.2002
 (32) 28.02.2001
 (31) 2001/796151
 (33) US
 (86) PCT/EP02/01245
 (87) WO 02/067888
 (57) Řešení poskytuje tekuté mycí prostředky pro osobní hygienu, které obsahují stálou disperzi částic v oleji, navrženou pro lepší poskytování (uvolňování) funkčních přísad z takových mycích prostředků. Konkrétně toto řešení definuje prostředky pro poskytování pevných částic a/nebo tobolek, obsahujících (a) povrchově aktivní látku (syntetickou povrchově aktivní látku s mýdlem nebo bez něho); (b) disperze velkých částic v oleji, obsahující (i) pevné částice (0,1 až 150 mikrometrů, s výhodou pak 0,2 až 100 mikrometrů) nebo (ii) tobolky buď ve vazelině, nebo v uhlovodíkovém oleji, který je zahuštěn nebo strukturován polymerem mísitelným s olejem; a (c) vodou rozpustné zahušťovadlo, mísitelné s povrchově aktivní látkou (například zahuštěné povrchově aktivní čidlo), které může zabraňovat fyzikálnímu rozdělování disperzí velkých částic v oleji (disperzí, které mají velikost částic větší než 50 mikrometrů).
 (74) Korejzová Zdeňka JUDr., Spálená 29, Praha 1, 11000;

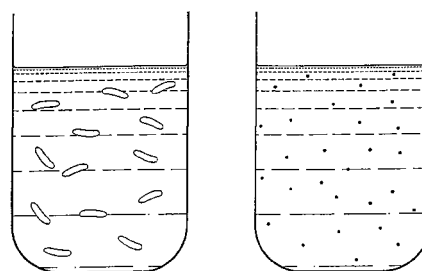

podle vynálezu

srovnávací

- 7 (51) **A 61 K 9/08, A 61 K 47/12, A 61 K 47/22, A 61 K 31/167**
 (21) **2003-13**
 (71) PHARMATOP SCR, Le Chesnay, FR;
 (72) Dietlin Francois, Vesinet, FR;
 Fredj Danièle, Gif-Sur-Yvette, FR;
 (54) **Způsob získávání vodných prostředků z aktivní látky citlivé k oxidaci**
 (22) 06.06.2001
 (32) 06.06.2000
 (31) 2000/0007231
 (33) FR
 (86) PCT/FR01/01749
 (87) WO 01/093830
 (57) Řešením je způsob získávání vodných přípravků se snadno oxidovatelnými aktivními látkami, zvláště fenoly, stabilních po delší dobu, který se skládá z jejich vystavení extrémnímu odkysličení probubláváním inertním plynem a/nebo umístěním do vakua, z jejich ochrany před možnou opětovnou absorpcí kyslíku jejich skladováním v atmosféře inertního plynu, jejich plněním v inertním plynu do lahví předem zbavených vzduchu naplněním inertním plynem, potom z jejich vystavení, během zátkování, nízkým tlakům, jakých se dosáhne v lahvi, maximálně 65 000 Pa, a takto získaných vodných roztoků s koncentrací zbytkového kyslíku v roztoku pod 2 mg/l a přednostně v řádu 1 mg/l a dokonce 0,5 mg/l. Jde o využití hlavně pro injekční přípravky s koncentrací kyslíku v roztoku nižší než 2 mg/l.
 (74) Kalenský Petr JUDr., Hálkova 2, Praha 2, 12000;
- 7 (51) **A 61 K 9/16, A 61 K 9/20, A 61 K 31/55**
 (21) **2003-2020**
 (71) LES LABORATOIRES SERVIER, Courbevoie Cedex, FR;
 (72) Wuthrich Patrick, Orléans, FR;
 Rolland Hervé, Olivet, FR;
 Briault Gilles, Orléans, FR;
 Pichon Gérard, Orléans, FR;
 Tharrault Francois, Orléans, FR;
 (54) **Tuhá farmaceutická kompozice tvářitelná za tepla s řízeným uvolňováním ivabradinu**
 (22) 21.12.2001
 (32) 26.12.2000
 (31) 2000/0017015
 (33) FR
 (86) PCT/FR01/04134
 (87) WO 02/051387
 (57) Řešení se týká nové tuhé farmaceutické kompozice s řízeným uvolňováním ivabradinu, připravenou tvářením za tepla směsí, obsahující polymery ze skupiny polymethakrylátů a ivabradin nebo jeho farmaceuticky přijatelné soli.
 (74) Guttman Michal JUDr. Ing., Nad Štolou 12, Praha 7, 17000;

7 (51) **A 61 K 31/075, A 61 K 7/16, A 61 P 11/12, A 23 L 1/226**

(21) **2003-1771**

(71) HAARMANN & REIMER GMBH, Holzminden, DE;

(72) Surburg Horst, Holzminden, DE;
Machinek Arnold, Holzminden, DE;
Loges Hubert, Hoexter, DE;

(54) **Rhinologikum**

(22) 12.11.2001

(32) 24.11.2000

(31) 2000/10058459

(33) DE

(86) PCT/EP01/13061

(87) WO 02/041861

(57) Řešení se týká acyklických etherů, které mohou být použity jako rhinologika. Vyvolávají svěží a uvolňující pocit v oblasti úst, hrdla a dýchacích cest.

(74) Všecka Miloš JUDr., Hájkova 2, Praha 2, 12000;

7 (51) **A 61 K 31/137, A 61 K 31/18, A 61 K 31/428, A 61 K 31/54, A 61 P 13/00, A 61 P 29/00**

(21) **2003-2315**

(71) GRÜNENTHAL GMBH, Aachen, DE;

(72) Bartholomäus Johannes, Aachen, DE;
Kugelmann Heinrich, Aachen, DE;

(54) **Farmaceutické soli**

(22) 28.02.2002

(32) 28.02.2001

(31) 2001/10109763

(33) DE

(86) PCT/EP02/02169

(87) WO 02/067916

(57) Farmaceutická sůl sestávající z farmaceuticky účinné sloučeniny a alespoň z jedné náhrady cukru pro výrobu farmaceutických prostředků se zlepšenou chutí, jednodušeji formulovatelných a s účinně zpožděným uvolňováním.

(74) Kalenský Petr JUDr., Hájkova 2, Praha 2, 12000;

7 (51) **A 61 K 31/167, A 61 K 47/30, A 61 K 9/14, A 61 P 35/04, A 61 P 13/08**

(21) **2003-2225**

(71) ASTRAZENECA AB, Södertälje, SE;

(72) Bateman Nicola, Macclesfield, GB;
Cahill Julie, Macclesfield, GB;

(54) **Farmaceutická formulace**

(22) 22.02.2002

(32) 27.02.2001, 19.07.2001

(31) 2001/0104749, 2001/0102572

(33) GB, SE

(86) PCT/GB02/00766

(87) WO 02/067893

(57) Řešení se týká farmaceutické formulace obsahující bucalutamid a enterický polymer mající hodnotu pK_a rovnou 3 až 6. Řešení se rovněž týká denní farmaceutické dávky bicalutamidu poskytnuté uvedenou formulací. Navíc se řešení týká použití uvedeného enterického polymeru v pevné disperzi s bicalutamidem pro zvýšení biodostupnosti bicalutamidu, pro omezení mezipacientní variability koncentrace bicalutamidu v plazmě nebo pro léčení nebo/a omezení rizika rakoviny prostaty u pacienta.

(74) Hakr Eduard Ing., Přístavní 24, Praha 7, 17000;

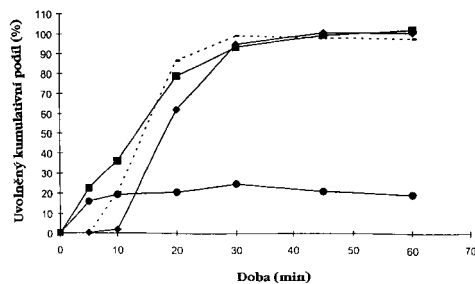

7 (51) **A 61 K 31/352, A 61 K 35/78, A 61 K 9/00, A 61 P 39/00**

(21) **2003-2458**

(71) GW PHARMA LIMITED, Salisbury, GB;

(72) Whittle Brian, Hornsea, GB;
Guy Geoffrey, Dorchester, GB;

(54) **Farmaceutické formulace**

(22) 14.02.2002

(32) 14.02.2001, 30.03.2001, 05.04.2001, 11.05.2001,
07.09.2001, 12.09.2001

(31) 2001/0103638, 2001/280044, 2001/827158,
2001/0111597, 2001/0121715, 2001/951022

(33) GB, US, US, GB, GB, US

(86) PCT/GB02/00620

(87) WO 02/064109

(57) Řešení se týká farmaceutických formulací pro použití při podání lipofilních léčiv povrchu sliznic. Řešení zejména poskytuje farmaceutické formulace pro použití při podání lipofilního léčiva povrchem sliznice, které po hydrataci tvoří emulzi obsahující lipofilní léčivo, která je schopna přilnout k povrchu sliznice a umožnit regulované uvolňování léčiva. Řešení dále poskytuje farmaceutické formulace, které obsahují jako účinné složky specifické kombinace kannabinoidů v předem definovaných poměrech.

(74) Kubát Jan Ing., Přístavní 24, Praha 7, 17000;

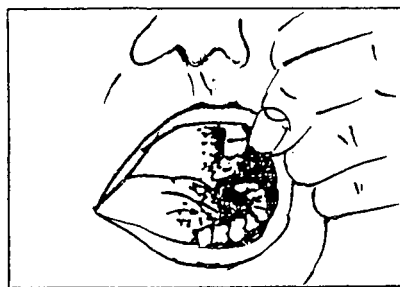

7 (51) **A 61 K 31/357, A 61 K 31/352, A 61 P 3/04**

(21) **2003-1906**

(71) ENPHARMA L. P., Hamilton, CA;

(72) Krantis Anthony, Ottawa, CA;
Durst Tony, Ottawa, CA;

(54) **Nové vícekrhové organické sloučeniny pro regulaci hybnosti střev a příjmu potravy**

(22) 11.01.2002

(32) 11.01.2001

(31) 2001/261019

(33) US

(86) PCT/CA02/00025

(87) WO 02/055522

(57) Jsou popsány vícekrhové organické sloučeniny užitečné v přípravcích a způsobech regulace střevní hybnosti za účelem modulování příjmu potravy a léčení obezity a podvýživy.

(74) Hakr Tomáš Ing., Přístavní 24, Praha 7, 17000;

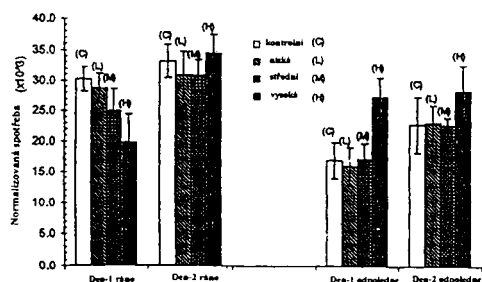

- 7 (51) **A 61 K 31/4375, A 61 P 15/12**
 (21) **2002-3427**
 (71) TAP PHARMACEUTICAL PRODUCTS, INC., Lake Forest, IL, US;
 (72) Gupta Pramod K., Gurnee, IL, US; Bollinger John Daniel, Libertyville, IL, US; Chen Yisheng, Gurnee, IL, US; Zheng Jack Yuqun, Lake Bluff, IL, US; Reiland Thomas L., Gages Lake, IL, US; Lee Denis Y., Highland Park, IL, US;
 (54) **Léčivo pro léčení sexuální dysfunkce**
 (22) 14.03.2001
 (32) 20.03.2000
 (31) 2000/190540
 (33) US
 (86) PCT/US01/40294
 (87) WO 01/074358
 (57) Použití apomorfínu nebo jeho farmaceuticky přijatelné sole pro výrobu léčiva pro léčení sexuální dysfunkce pacienta. Uvedeným léčivem se dosahují koncentrace v plasmě pacienta až do 10 nanogramů na mililitr za současného snížení výskytu nežádoucích vedlejších účinků. Výhodné je, že k výskytu zvracení u takto léčených pacientů při dosažení uvedené koncentrace dochází u méně než 15 % pacientů. Způsoby podávání zahrnují podání intranasální, podání inhalací do plic nebo podání orálním požitím.
- (74) Guttman Michal JUDr. Ing., Nad Štolou 12, Praha 7, 17000;
- 7 (51) **A 61 K 31/47, A 61 K 31/40, A 61 K 31/505, A 61 K 31/22, A 61 K 31/191, A 61 K 31/192, A 61 P 43/00, A 61 P 13/12, A 61 P 25/00, A 61 P 27/02, A 61 P 9/00, A 61 P 3/10, C 07 D 215/14, C 07 D 239/42, C 07 D 207/416**
 (21) **2003-934**
 (71) NISSAN CHEMICAL INDUSTRIES, LTD., Tokyo JP;
 KOWA COMPANY, LTD., Nagoya-shi, JP;
 (72) Kitahara Masaki, Saitama, JP; Saito Yasushi, Chiba-shi, JP; Mori Seijiro, Chiba-shi, JP; Takemoto Minoru, Akita-shi, JP; Tamaki Taro, Tokyo, JP;
 (54) **Profylaktická a terapeutická látka pro diabetické komplikace**
 (22) 11.10.2001
 (32) 12.10.2000
 (31) 2000/311960
 (33) JP
 (86) PCT/JP01/08921
 (87) WO 02/030425
 (57) Předkládané řešení se týká farmaceutika užitečného pro prevenci a léčbu diabetických komplikací, jako jsou mezi jinými například diabetická nefropatie, diabetická neuropatie, diabetická renopatie a diabetická angiopatie. Dále se řešení týká profylaktického a/nebo léčebného léku pro diabetické komplikace obsahujícího sloučeninu podle

vzorce 1, kde R je organická skupina, X je -CH₂-CH₂- nebo -CH=CH- a M je vodíkový atom, C₁₋₁₀ alkylová skupina nebo fyziologicky přijatelná kationtová skupina, nebo jeho laktionizovanou formu jako aktivní složku.

(74) Matějka Jan JUDr., Národní 32, Praha, 11000;

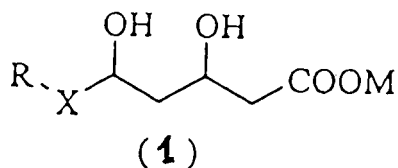

- 7 (51) **A 61 K 31/506, A 61 K 47/38, A 61 P 25/00, A 61 P 25/24**
 (21) **2003-1589**
 (71) AKZO NOBEL N. V., Arnhem, NL;
 (72) Egberink Johannes Gerardus Joseph, Oss, NL; Engelhart John Francis, West Orange, NJ, US;
 (54) **Farmaceutický prostředek s obsahem gepironu**
 (22) 30.11.2001
 (32) 08.12.2000
 (31) 2000/00204388
 (33) EP
 (86) PCT/EP01/14189
 (87) WO 02/045753
 (57) Řešení poskytuje farmaceutický prostředek pro orální podávání s vlastnostmi rozšířeného uvolňování, obsahující hydrochlorid gepironu, celulozní polymerní základní hmotu a mikrokrystalickou celulózu, který se vyznačuje tím, že množství farmaceuticky přijatelné celulozní polymerní základní hmoty představuje od 70 do 85 % hmotnostních, množství sacharidového pojiva představuje od 7 do 10 % hmotnostních a množství hydrochloridu gepironu představuje od 13 do 21 % hmotnostních. Tento prostředek je vhodný pro léčbu deprese nebo příbuzných poruch centrálního nervového systému gepironem, podávaným v jednu denně aplikovaném orálním prostředku pro rozšířené uvolňování gepironu.
- (74) Korejzová Zdeňka JUDr., Spálená 29, Praha 1, 11000;
- 7 (51) **A 61 K 31/5513, C 07 D 243/06, A 61 P 35/00**
 (21) **2002-3220**
 (71) BRISTOL-MYERS SQUIBB COMPANY, Princeton, NJ, US;
 (72) Lee Francis Y., Yardley, PA, US;
 (54) **Synergní způsoby a prostředky pro léčbu nádorů**
 (22) 22.03.2001
 (32) 27.03.2000
 (31) 2000/192278
 (33) US
 (86) PCT/US01/09193
 (87) WO 01/072721
 (57) Synergní způsob pro léčbu nádorů, při kterém je savci potřebujícímu léčbu podáno synergní, terapeuticky účinné množství: (1) alespoň činidla vybraného ze skupiny zahrnující cytotoxická činidla a cytostatická činidla, a (2) sloučeniny vzorce I nebo jeho farmaceuticky přijatelné soli. Dále farmaceutický prostředek pro synergní léčbu nádorů, který obsahuje alespoň jedno činidlo vybrané ze skupiny zahrnující antiproliferativní cytotoxická činidla a antiproliferativní cytostatická činidla, a sloučeniny vzorce I, a farmaceuticky přijatelný nosič.
- (74) Kalenský Petr JUDr., Hálkova 2, Praha 2, 12000;

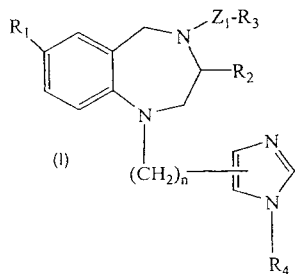

- 7 (51) **A 61 K 31/565, A 61 K 47/40, A 61 K 47/48, A 61 P 15/18, A 61 P 15/12**
 (21) **2003-1985**
 (71) SCHERING AKTIENGESELLSCHAFT, Berlin, DE;
 (72) Backensfeld Thomas, Berlin, DE;
 Heil Wolfgang, Stelle, DE;
 Lipp Ralph, Berlin, DE;
 (54) **Kompozice obsahující komplex estrogen-cyklodextrin a způsob její přípravy**
 (22) 20.12.2001
 (32) 20.12.2000, 20.12.2000
 (31) 2000/00610135, 2000/256484
 (33) EP, US
 (86) PCT/IB01/02605
 (87) WO 02/049675
 (57) Kompozice obsahující i) komplex estrogenu a cyklodextrinu v granulátovém přípravku, přičemž v případě, že uvedený granulátový přípravek obsahuje polyvinylpyrrolidon, je přítomen v koncentraci nejvýše 2 % hmotn./hmotn.; a případně ii) jednu či více pomocných látek, kterážto kompozice vykazuje takovou stabilitu, že množství uvedeného estrogenu po skladování po dobu 12 měsíců při 40 °C a 75 % relativní vlhkosti činí alespoň 85 % hmotn./hmotn., vztaženo k počátečnímu obsahu uvedeného estrogenu, a je vhodná jako antikoncepční prostředek či prostředek pro hormonální substituční terapii u žen, a způsob přípravy této kompozice.
 (74) Kubát Jan Ing., Přístavní 24, Praha 7, 17000;
- 7 (51) **A 61 K 31/63, A 61 K 31/18, A 61 P 13/12**
 (21) **2002-3701**
 (71) SMITHKLINE BEECHAM CORPORATION, Philadelphia, PA, US;
 (72) Weinstock Joseph, King of Prussia, PA, US;
 Girard Gerald, King of Prussia, PA, US;
 Gaitanopoulos Dimitri, Kong of Prussia, PA, US;
 (54) **Inhibitory transportu fosfátu**
 (22) 11.05.2001
 (32) 12.05.2000
 (31) 2000/203995
 (33) US
 (86) PCT/US01/15324
 (87) WO 01/087294
 (57) N-Aryl-2-sulfonamidobenzamidy užitečné při léčení chronického selhání ledvin a uremické kostní choroby.
 (74) Zelený Pavel JUDr., Hálkova 2, Praha 2, 12000;
- 7 (51) **A 61 K 35/00, A 61 K 45/06, A 61 P 35/00**
 (21) **2003-1327**
 (71) PHARMA MAR, S. A., Madrid, ES;
 (72) Takahashi Naoto, New York, NY, US;
 Weitman Steve, San Antonio, TX, US;
 D+Incalci Maurizio, Milan, IT;
 Faircloth Glynn Thomas, Cambridge, MA, US;
 Giavazzi Raffaella, Milan, IT;
 Gescher Andreas, Woodhouse Eaves, GB;
 (54) **Užití ET-743 k výrobě léků pro účinnou protinádorovou léčbu**
 (22) 06.11.2001

- (32) 06.11.2000, 13.11.2000, 19.10.2001
 (31) 2000/246233, 2000/248095, 2001/345982
 (33) US, US, US
 (86) PCT/GB01/04902
 (87) WO 02/036135
 (57) ET-743 je použito v přípravě léku pro účinnou léčbu nádoru, založenou na kombinované terapii, využívající ET-743 s dalšími léčivými.
 (74) PATENTSERVIS PRAHA a.s., Jivenská 1, Praha 4, 14000;

- 7 (51) **A 61 K 38/15, A 61 P 33/00**
 (21) **2003-2063**
 (71) BAYER AKTIENGESELLSCHAFT, Leverkusen, DE;
 (72) Kalbe Jochen, Leichlingen, DE;
 Traebel Michael, Köln, DE;
 Harder Achim, Köln, DE;
 Von Samson-Himmelstjerna Georg, Solingen, DE;
 (54) **Krystalová modifikace cyklického depsi-peptidu se zlepšeným účinkem**
 (22) 21.01.2002
 (32) 01.02.2001
 (31) 2001/10104362
 (33) DE
 (86) PCT/EP02/00541
 (87) WO 02/066048
 (57) Řešení se týká použití krystalové modifikace cyklického depsi-peptidu vzorce I pro výrobu léčiv, obzvláště pro potírání endoparasitů.
 (74) Všecka Miloš JUDr., Hálkova 2, Praha 2, 12000;

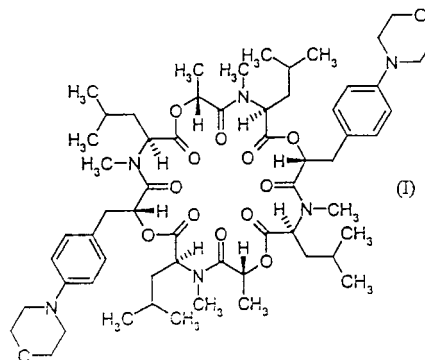

- 7 (51) **A 61 K 38/17, C 07 K 14/47, A 61 P 9/10, A 61 P 17/06, A 61 P 35/00**
 (21) **2003-1179**
 (71) SIGMA-TAU INDUSTRIE FARMACEUTICHE RIUNITE S. P. A., Rome, IT;
 (72) Mantovani Alberto, Milan, IT;
 Bottazzi Barbara, Milan, IT;
 Presta Marca, Brescia, IT;
 Rusnati Marco, Brescia, IT;
 (54) **Použití petraxinu PTX3 k léčbě nemocí způsobených pozměněnou aktivitou růstového faktoru FGF-2**
 (22) 08.11.2001
 (32) 08.11.2000
 (31) 2000RM/000578
 (33) IT
 (86) PCT/IT01/00563
 (87) WO 02/038169
 (57) Je popsáno použití petraxinu s dlouhým řetězcem PTX3 (PTX3) nebo některého z jeho funkčních derivátů k přípravě léčiva, které inhibuje biologickou aktivitu růstového faktoru FGF-2, vhodného k prevenci a léčbě onemocnění způsobených pozměněnou aktivací jmenovaného růstového faktoru FGF-2.
 (74) Vandělíková Jana Ing., Hradební 3, Praha 1, 11000;

- 7 (51) **A 61 K 38/19**
 (21) **2003-947**
 (71) APPLIED RESEARCH SYSTEMS ARS HOLDING
 N. V., Curacao, AN;
 (72) Proudfoot Amanda, Chens-sur-Léman, FR;
 Wells Timothy N. C., Prevessin Moens, FR;
 Kosco-Vilbois Marie, Minzier, FR;
- (54) **Zkrácený a mutovaný lidský chemokin**
 (22) 03.10.2001
 (32) 04.10.2000
 (31) 2000/00121665
 (33) EP
 (86) PCT/EP01/11428
 (87) WO 02/028419
 (57) Mutanty CC chemokinů pro přípravu farmaceutického prostředku, které obsahují nejméně dvě mutace v kationtovém místě 40. Smyčky a které, vzhledem k divokému typu molekuly, mají redukovanou vazebnou aktivitu GAG. Zejména takové mutanty chemokinů, které jsou užitečné pro léčení sklerózy multiplex a/nebo jiných demyelinizačních onemocnění. CC chemokiny jsou vybrány z RANTES, MIP-1-alfa, MIP-1-beta, MIP-3, MIP-4, HCC1, I309, I35612 a MCP-2. Sloučeninou, která vykazuje nejlepší výsledky je trojitá mutanta RANTES
- (74) Korejzová Zdeňka JUDr., Spálená 29, Praha 1, 11000;
- 7 (51) **A 61 K 38/48, A 61 P 7/04**
 (21) **2003-1743**
 (71) BOEHRINGER INGELHEIM PHARMA GMBH & CO. KG, Ingelheim am Rhein, DE;
 (72) Skamira Cord, Ummendorf, DE;
 Stassen Jean Marie, Leuven, BE;
 Heusel Gerhard, Ummendorf, DE;
 Wienen Wolfgang, Biberach, DE;
- (54) **Farmaceutický prostředek pro léčbu krvácení**
 (22) 20.12.2001
 (32) 21.12.2000
 (31) 2000/00128252
 (33) EP
 (86) PCT/EP01/15132
 (87) WO 02/049665
 (57) Závažná krvácení, indukovaná trombolytickou/fibrinolytickou léčbou, včetně intrakraniálních, nitrolebních krvácení, se léčí podáváním účinného množství aktivovaného faktoru srážlivosti VII (VIIa), nebo jeho funkčního derivátu.
- (74) Korejzová Zdeňka JUDr., Spálená 29, Praha 1, 11000;
- 7 (51) **A 61 K 39/39, A 61 K 39/385, A 61 K 39/21, A 61 K 39/00**
 (21) **2002-182**
 (71) LEXIGEN PHARMACEUTICALS CORP.,
 Lexington, MA, US;
 (72) Gillies Stephen D., Carlisle, MA, US;
 Lo Kin Ming, Lexington, MA, US;
 Wesolowski John S. Jr., Weymouth, MA, US;
- (54) **Kompozice pro vyvolání imunitní odpovědi, její použití, kit, fúzní protein, nukleová kyselina a expresní vektor**
 (22) 21.07.2000
 (32) 21.07.1999
 (31) 1999/144965
 (33) US
 (86) PCT/US00/19816
 (87) WO 01/007081
 (57) Jsou popsány způsoby a přípravky pro zesílení imunogenicity preselektovaného antigenního proteinu nebo peptidu u savce. Imunogenicita je zesílena fúzí preselektovaného antigenu ke konstantnímu úseku těžkého řetězce imunoglobulinu za vzniku Fc-antigenního fúzního proteinu. Fc-antigenní fúzní proteiny vážou Fc receptory na povrchu buněk prezentujících antigen, čímž cílí antigen k buňkám prezentujícím antigen u savce. Kromě toho je
- popsána rodina adjuvancií, například Fc-adjuvantní fúzní protein, pro použití s Fc-antigenními fúzními proteiny pro zesílení nebo modulaci konkrétní imunitní reakce proti preselektovanému antigenu.
- (74) Čermák Karel Dr., Národní třída 32, Praha 1, 11000;
- 7 (51) **A 61 K 39/395, C 07 K 16/28, C 12 N 5/10, C 12 N 15/00, C 12 N 15/12, C 12 N 15/13**
 (21) **2003-1909**
 (71) FUJISAWA PHARMACEUTICAL CO., LTD.,
 Osaka-shi, JP;
 (72) Tso J. Yun, Menlo Park, CA, US;
 Hinton Paul, Fremont, CA, US;
 Vasquez Maximiliano, Palo Alto, CA, US;
 Tamura Kouichi, Osaka-shi, JP;
 Higashi Yasuyuki, Osaka-shi, JP;
 Seki Nobuo, Osaka-shi, JP;
 Ueda Hirotsugu, Osaka-shi, JP;
- (54) **Tlumené protilátky proti CD 28 a jejich použití**
 (22) 14.12.2001
 (32) 14.12.2000
 (31) 2000/255155
 (33) US
 (86) PCT/US01/47955
 (87) WO 02/047721
 (57) Popisují se protilátky proti CD28. Které nevykazují mitogenní aktivitu (tlumené protilátky proti CD28), způsoby jejich produkce, prostředky obsahující protilátku a způsoby imunosuprese, vyvolání T buněčné tolerance a léčba odmítnutí transplantovaného orgánu a/nebo tkáně.
- (74) Korejzová Zdeňka JUDr., Spálená 29, Praha 1, 11000;
- 7 (51) **A 61 K 45/06, A 61 P 25/04, A 61 P 25/06**
 (21) **2002-3214**
 (71) PFIZER PRODUCTS INC., Groton, CT, US;
 (72) Coe Jotham Wadsworth, Groton, CT, US;
 Harrigan Edmund Patrick, Groton, CT, US;
 O'Neill Brian Thomas, Groton, CT, US;
 Sands Steven Bradley, Groton, CZ, US;
 Watsky Eric Jacob, Groton, CT, US;
- (54) **Farmaceutická kompozice pro léčení akutní, chronické a/nebo neuropatické bolesti a migrén**
 (22) 16.03.2001
 (32) 07.04.2000
 (31) 2000/195738
 (33) US
 (86) PCT/IB01/00391
 (87) WO 01/076576
 (57) Farmaceutické kompozice pro léčení akutní, chronické a/nebo neuropatické bolesti a migrény obsahující terapeuticky účinné množství parciálního agonisty nikotinového receptoru a analgetického činidla a farmaceuticky vhodný nosič. Analgetické činidlo zvoleno ze souboru sestávajícího z opiodních analgetik, antagonistů NMDA; antagonistů látky P; inhibitorů COX 1 a COX 2; tricyklických antidepresiv, TCA; selektivních inhibitorů zpětného vychytávání serotoninu, SSRI; agonistů receptoru kapsaicinu; anestetických činidel; benzodiazepinů; relaxantů kosterního svalstva; činidel pro léčení migrény; antikonvulsiv; antihypertensiv; antiarytmik; antihistaminik; steroidů; kofeínu; antagonistů vápníkového kanálu typu N a botulotoxinu. Způsoby použití těchto sloučenin a způsob léčení akutní, chronické a/nebo neuropatické bolesti a migrény u savců, včetně člověka.
- (74) Matějka Jan JUDr., Národní 32, Praha, 11000;
- 7 (51) **A 61 K 47/48**
 (21) **2003-2430**
 (71) FRESENIUS KABI DEUTSCHLAND GMBH, Bad Homburg v. d. H., DE;
 (72) Sommermeyer Klaus, Rosbach v. d. H., DE;

Eichner Wolfram, Butzbach, DE;
 Frie Sven, Friedberg, DE;
 Jungheinrich Cornelius, Bad Homburg, DE;
 Scharpf Roland, Ranstadt, DE;
 Lutterbeck Katharina, Friedberg, DE;

- (54) **Konjugáty z hydroxyalkylškrobu a účinné látky**
 (22) 15.03.2002
 (32) 16.03.2001
 (31) 2001/10112825
 (33) DE
 (86) PCT/EP02/02928
 (87) WO 02/080979
 (57) Řešení se týká sloučenin obsahujících konjugát hydroxyalkylškrobu (HAS) a účinné látky, přičemž hydroxyalkylškrob je vázán na aktivní látku buď přímo nebo prostřednictvím spojovníku. Řešení se dále týká způsobů výroby kovalentních konjugátů HAS s účinnou látkou, přičemž HAS a účinná látka spolu reagují v reakčním médiu, kde reakčním médiem je voda nebo směs vody a organického rozpouštědla obsahující alespoň 10 hmotn. % vody.
 (74) Jirotková Ivana Ing., Nad Štolou 12, Praha 7, 17000;

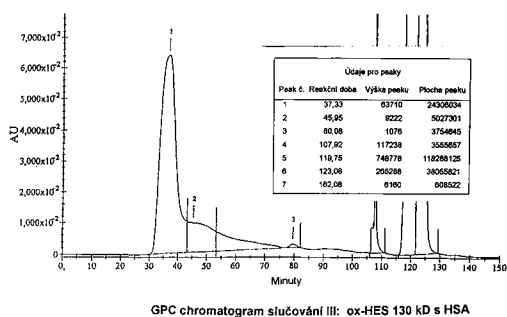

- 7 (51) **A 61 K 48/00, A 61 P 35/00**
 (21) **2003-848**
 (71) GENTA INCORPORATED, Berkeley Heights, NJ, US;
 (72) Warrel Raymond P. Jr., Berkeley Heights, NJ, US;
 Klem Robert E., Berkeley Heights, NJ, US;
 Fingert Howard, Berkeley Heights, NJ, US;
 (54) **Způsob léčby poruch spojených s bcl-2 za použití antisense oligomerů bcl-2**
 (22) 23.08.2001
 (32) 25.08.2000, 29.09.2000, 10.11.2000
 (31) 2000/227970, 2000/237009, 2000/709170
 (33) US, US, US
 (86) PCT/US01/26414
 (87) WO 02/017852
 (57) Popisuje se použití nesmyslných (antisense) oligomerů bcl-2 při léčbě a prevenci poruch spojených s bcl-2. Tyto poruchy zahrnují zhoubné bujení, nádory, karcinomy a poruchy spojené s proliferací buněk. V jednom provedení řešení se nesmyslný oligomer bcl-2 aplikuje ve vysokých dávkách. Dále se popisuje způsob prevence a léčby poruchy spojené s bcl-2 určitých druhů zhoubného bujení, který zahrnuje aplikaci nesmyslného oligomeru bcl-2 pro krátký časový úsek. Dále se popisuje použití nesmyslných oligomerů bcl-2 ke zvýšení citlivosti subjektu vůči terapeutickým činidlům pro zhoubné bujení. Dále se popisují farmaceutické prostředky obsahující jeden nebo více nesmyslných oligomerů, které mohou obsahovat jeden nebo více terapeutických činidel pro zhoubné bujení.
 (74) Korejzová Zdeňka JUDr., Spálená 29, Praha 1, 11000;

aktin

Bcl-2

den 0

den 5

- 7 (51) **A 61 L 2/04, A 61 L 2/16, A 61 L 11/00, A 01 C 3/02, C 05 F 1/02, C 05 F 3/06 // A 61 L 101:20**
 (21) **2003-829**
 (71) GREEN FARM ENERGY A/S, Randers, DK;
 (72) Bonde Torben A., Rungsted Kyst, DK;
 Pedersen Lars Jorgen, Hadsten, DK;
 (54) **Způsob snižování počtu životaschopných mikrobiálních mikroorganismů anebo BSE prionů přítomných v organickém materiálu, systém k provádění tohoto způsobu a použití systému nebo způsobu**
 (22) 22.08.2001
 (32) 22.08.2000, 01.02.2001
 (31) 2000/01246, 2001/00171
 (33) DK, DK
 (86) PCT/DK01/00553
 (87) WO 02/015945
 (57) Způsobem snižování počtu životaschopných mikrobiálních mikroorganismů nebo BSE prionů přítomných v organickém materiálu se rafinují živiny obsažené ve vyhnílé biomase na hnojiva komerční jakosti. Organický materiál se vaří pod tlakem s vápnem při teplotě 100 °C až 220 °C, které vede k hydrolyze organického materiálu. Vápno přidané ve spojitosti se stripováním čpavku a asanací organického materiálu vysráží rozpustěný orthofosfát a tím se získá zpracovaný organický materiál obsahující snížený počet životaschopných mikrobiálních organismů a/nebo prionů. Způsobem je dále řešeno zpracování mršín zvířat nebo jejich částí, včetně masové a kostní moučky s cílem poskytnout alternativní prostředek na zpracování odpadního materiálu zvířecího původu, zatímco se současně usnadňuje výroba hnojiv. Riziko rozšiřování prionů BSE nebo jiných prionů na zvířata nebo lidi se tak podstatně sníží. Systém na oddělování bioplynu od kalu, sestávající z objektu (1) pro zvířata, ze sběrné nádrže (2) na sběr kalu, stripovací a asanační nádrže (12) a nejméně jednoho fermentoru (13, 14, 15), je s výhodou integrován s operacemi živočišné výroby do celkové koncepce, ve které jsou optimalizovány interní a externí výkony živočišné výroby. Interní výkony se týkají jakostních aspektů týkajících se objektů (1) pro zvířata a zahrnují průmyslovou hygienu, pohodu pro zvířata, plynné a prachové emise a bezpečnosti potravy. Externí výkony se týkají zejména výroby energie a emisí živin a skleníkových plynů do životního prostředí a prodeje vysoce kvalitních potravinových výrobků.
 (74) PATENTSERVIS PRAHA a.s., Jivenská 1, Praha 4, 14000;

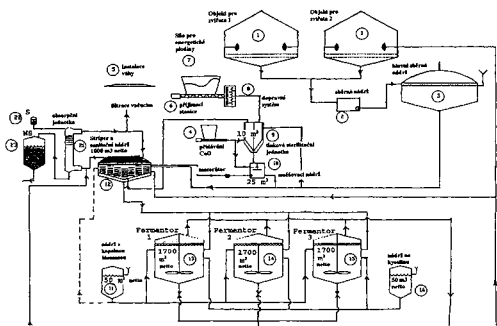

- 7 (51) **A 61 L 24/00**
 (21) **2003-2197**
 (71) NYCOMED PHARMA AS, Asker, NO;
 (72) Stimmer Dagmar, Linz, AT;
 (54) **Nosič s pevným fibrinogenem a pevným trombinem**
 (22) 25.01.2002
 (32) 25.01.2001, 13.02.2001
 (31) 2001/00135, 2001/00235
 (33) DK, DK
 (86) PCT/IB02/01453
 (87) WO 02/058749
 (57) Pevný prostředek vhodný ke slepení tkáně, utěsnění tkáně a k zástavě krvácení, který ve své podstatě zahrnuje a) nosič, který má alespoň jednu z následujících fyzikálních vlastností: modul pružnosti v rozmezí 5 až 100 N/cm, hustotu 1 až 10 mg/cm³, průměr dutiny větší než 0,75 mm a menší než 4 mm a/nebo střední průměr dutiny pod 3 mm a b) pevný fibrinogen a c) pevný trombin, jež jsou rovnoměrně distribuovány a zakotveny na uvedeném nosiči. Nosičem je biodegradabilní polymer jako je polyhyaluronová kyselina, polyhydroxykyselina, např. mléčná kyselina, glukonová kyselina, hydroxybutanová kyselina, celulóza, želatina nebo kolagen jako je kolagenová houba, například zahrnující v podstatě vlákna kolagenu typu I. Fibrinogen a trombin jsou s výhodou lidské, přečištěné z přírodního zdroje nebo transgenní nebo rekombinantní lidský fibrinogen a/nebo trombin. Ve zvýhodněném provedení neobsahuje prostředek žádné antifibrinolytické činidlo jako je aprotinin, ε-amonokapronová kyselina nebo α₂-antiplasmin.
 (74) PATENTSERVIS PRAHA a.s., Jivenská 1, Praha 4, 14000;
- 7 (51) **A 61 L 27/20**
 (21) **2003-1828**
 (71) FIDIA ADVANCED BIOPOLYMERS S. P. A., Abano Terme, IT;
 (72) Callegaro Lanfranco, Thiene, IT; Marcacci Maurilio, Bologna, IT; Di Fede Sergio, Bologna, IT;
 (54) **Použití biologického materiálu s obsahem buněk**
 (22) 27.12.2001
 (32) 28.12.2000, 12.04.2001
 (31) 2000MI/002845, 2001PD/000090
 (33) IT, IT
 (86) PCT/EP01/15341
 (87) WO 02/053201
 (57) Řešení se týká použití biologického materiálu, obsahujícího buňky, uložené na trojrozměrném nosiči, který obsahuje alespoň jeden derivát kyseliny hyaluronové pro přípravu autologních a/nebo allogenních štěpů, vhodných pro implantaci arthroscopickou technikou. Součástí řešení tvoří také sestava chirurgických nástrojů, určená pro uložení popsáného biologického materiálu arthroscopicky do kloubu místo poškozené chrupavky.
 (74) Korejzová Zdeňka JUDr., Spálená 29, Praha 1, 11000;

- 7 (51) **A 61 M 5/315**
 (21) **2003-2091**
 (71) PROMONESA S. A., Bilbao, ES;
 (72) Acha Gandarias Pedro, Vizcaya Getxo, ES;
 (54) **Injekční stříkačka a způsob jejího použití**
 (22) 10.05.2001
 (32) 10.01.2001
 (31) 2001/0100060
 (33) ES
 (86) PCT/ES01/00182
 (87) WO 02/055141
 (57) Injekční stříkačka sestává ze dvou těles. Z prvního tělesa nebo válce (10), opatřeného na svém konci opěrnou plochou a z druhého tělesa (20) nebo tyče (21) s tlačnými prvky, která je zasunuta ve válci (10). S injekční stříkačkou je možno zacházet pomocí pouze jedné ruky a je možno provádět dvě činnosti stříkačky, sání a vytlačování, změnou polohy prstů.
 (74) Andera Jiří Ing., Nad Štolou 12, Praha 7, 17000;

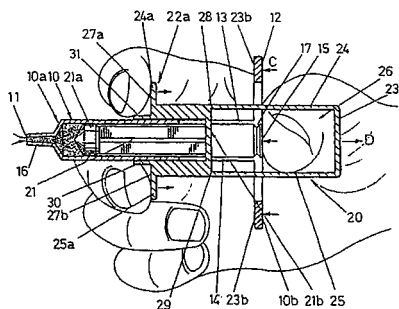

- 7 (51) **A 62 C 33/00**
 (21) **2002-979**
 (71) DORDA Miloslav MUDr. Mgr., Dolní Tošanovice, CZ;
 (72) Dorda Miloslav MUDr. Mgr., Dolní Tošanovice, CZ;
 (54) **Způsob uspořádání a rozvíjení požárních hadic útočného proudu**
 (22) 19.03.2002
 (57) Způsob uspořádání a rozvíjení požárních hadic útočného proudu spočívá v tom, že jedna, dvě nebo více hadic (3, 4) útočného proudu se sestaví do paralelních vysouvacích úseků (12) vysouvací harmoniky (1), které se ve střední části zpevní nejméně dvěma cirkulárními otočkami (5) přední hadice (4), na něž navazuje přední volný úsek (7) vysouvací harmoniky (1) opatřený přední koncovkou (9) přední hadice (4), přičemž prvnímu vysouvacímu úseku předchází zadní volný úsek (6) vysouvací harmoniky (1) opatřený zadní koncovkou (8) zadní hadice (3). Vysouvací harmonika (1, 2) útočného proudu se na startovní základně sestaví do jedné horizontální vrstvy (19) nebo do více horizontálních vrstev (16, 17, 18), přičemž spodní horizontální vrstvy (17, 18) vysouvací harmoniky (2) jsou tvořeny zadními částmi (13) vysouvacích úseků (12) hadic útočného proudu a/nebo kotoučovitým uspořádáním (15) zadního volného úseku (6) vysouvací harmoniky (2). Koncovky (9, 10, 11) hadic (3, 4) útočného proudu se na startovní základně buď volně položí na vysouvací úseky (12) hadic (3, 4) útočného proudu uspořádaných do vysouvací harmoniky (1, 2) útočného proudu nebo dvě koncovky (9, 11) hadic (3, 4) se na startovní základně částečně zasunou pod cirkulární otočky (5) přední hadice (4) útočného proudu uspořádané do vysouvací harmoniky (1, 2) útočného proudu. Jedna, dvě nebo více hadic (3, 4) útočného proudu uspořádaných do společné vysouvací harmoniky (1, 2) útočného proudu se rozvíjejí postupným vysouváním vysouvacích úseků (12) směrem odzadu dopředu s postupem jejich zavodnění.
 (74) Novotný Jaroslav Ing., Římská 45, Praha 2, 12000;

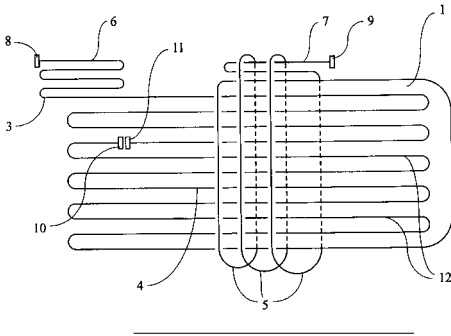
7 (51) **A 62 C 33/00**(21) **2002-980**

(71) DORDA Miloslav MUDr. Mgr., Dolní Tošanovice, CZ;

(72) Dorda Miloslav MUDr. Mgr., Dolní Tošanovice, CZ;

(54) **Způsob uspořádání a rozvíjení požárních hadic dopravního vedení**

(22) 19.03.2002

(57) Způsob uspořádání a rozvíjení hadic dopravního vedení spočívá v tom, že jedna hadice (14) nebo dvě hadice (3, 4) dopravního vedení se sestaví do čtyřech rovnoběžných úseků (15, 5), zakončených na jedné straně koncovkami (18, 19, 8, 9, 10, 11) hadic (14, 3, 4) a na protilehlé straně paralelně uspořádanými osovými úseky (20, 12) hadic (14, 3, 4), přičemž na paralelní osové úseky (20, 12) se rotačně navinou rovnoběžné úseky (15, 5) do tvaru osového válce (13, 1, 2), přičemž na rovnoběžné úseky (15, 5) hadic (14, 3, 4) navazují dva vnější a dva vnitřní volné úseky (16, 6) a (17, 7) osového válce (13, 1, 2) opatřené koncovkami (18, 19, 8, 9, 10, 11) hadic (14, 3, 4). Osový válec (13, 1, 2) dopravního vedení je na startovní základně uložen buď v horizontální poloze osového válce (1) s rotační osou rovnoběžnou s rovinou startovní základny nebo ve vertikálním postavení osového válce (13, 2) s rotační osou kolmou k rovině startovní základny. Jedna hadice (14) nebo dvě hadice (3, 4) dopravního vedení uspořádané do tvaru osového válce (13, 1, 2) se rotačně rozvíjejí tahem za vnější volné úseky (16, 6) osového válce (13, 1, 2), přičemž nejprve se odvíjejí zadní části hadic (14, 3, 4) dopravního vedení souběžně s postupem jejich zavodnění.

(74) Novotný Jaroslav Ing., Římská 45, Praha 2, 12000;

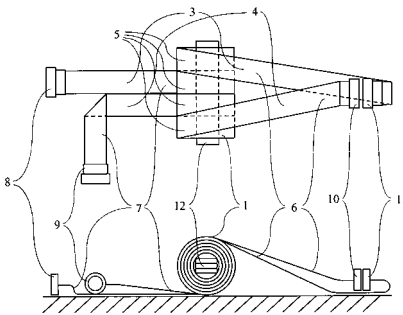
7 (51) **A 62 D 3/00, B 01 J 19/08, B 01 D 53/70**(21) **2002-981**

(71) VÁGNER Bořivoj, Kladno, CZ;

(72) Vágner Bořivoj, Kladno, CZ;

(54) **Zařízení na likvidaci freonů**

(22) 19.03.2002

(57) Zařízení na likvidaci freonů sestává z válcového, hermeticky uzavřeného reaktoru (9), vyrobeného ze žáruvzdorného a elektricky nevodivého materiálu, který je na protilehlých stranách utěsněn dvěma deskami (12) z elektricky vodivého materiálu, k nimž je přiváděn elektrický proud ze zdroje (10). Ve středové části je reaktor (9) opatřen otvory (5) pro přívod vzduchu, pod těmito otvory (5) vstupuje do reaktoru (9) potrubí (3) pro přívod likvidovaného freonu.

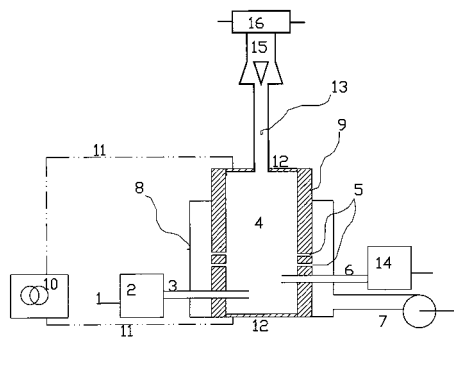
7 (51) **A 63 B 69/36**(21) **2002-231**

(71) PŘIBYL Zdeněk, Uherské Hradiště, CZ;

(72) SIKMUND Radovan Ing., Praha, CZ;

(72) Příbyl Zdeněk, Uherské Hradiště, CZ;

(72) Sikmund Radovan Ing., Praha, CZ;

(54) **Mobilní zařízení pro trénink a provádění golfové hry**

(22) 21.01.2002

(57) Mobilní zařízení pro trénink a provádění golfové hry je vedle prostředků nebo vybavení pro realizaci golfových úderů tvořeno zaměřovacím prostředkem místa dopadu míče složeným z podstavce (1), na němž je uložen úhloměr (2) a nad ním je otočně uložen nosič (3) zaměřovače, opatřený ukazatelem (4), přičemž v horní části nosiče (3) zaměřovače je na kloubu (5) uložen zaměřovač (6), jehož ramena jsou osazena mířidly (7). Dále je zařízení tvořeno transskriptorem místa dopadu do simulovaného hřiště, v grafické podobě složeným z úhloměru (8) a otočně k němu připojeného poměrového délkového měřítka (9), případně analogickým transskriptorem místa dopadu v elektronické podobě. Konečně je zařízení tvořeno simulovaným golfovým hřištěm, představovaným zmenšeným obrazem reálného golfového hřiště v grafické nebo elektronické podobě, včetně prostředku nebo vybavení pro záznam místa dopadu míčů do tohoto hřiště. Toto mobilní zařízení je tedy určeno pro trénink a provádění golfové hry, která se skládá ze série reálných gplfových úderů a jejich projekce a syntézy na simulovaném golfovém hřišti.

(74) Kreizlová Dana Ing., tř. T. Bati 299, Zlín, 76422;

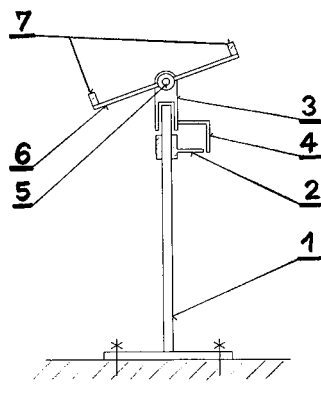
7 (51) **B 01 D 39/04**(21) **2003-1067**

(71) BASF AKTIENGESELLSCHAFT, Ludwigshafen, DE;

(72) Drohmann Christian, Schifferstadt, DE;

(72) Witteler Helmut, Wachenheim, DE;

(72) Sanner Axel, Frankenthal, DE;

(72) Ziehl Jürgen, Limburgerhof, DE;

(72) Hamm De Bantleon Elisa, München, DE;

(72) Petsch Tobias, Mörschied, DE;

(72) Mathauer Klements, Heidelberg, DE;

(72) Lebtig Barbara, Ilsfeld, DE;

(54) **Použití polymerů jeho filtrační pomůcky a/nebo stabilizátoru**

- (22) 13.10.2001
 (32) 16.10.2000
 (31) 2000/10051266
 (33) DE
 (86) PCT/EP01/11861
 (87) WO 02/032544
 (57) Řešení se týká částicového filtračního materiálu, sestávajícího z 20 až 95 % hmotn. polystyrenu a 80 až 5 % hmotn. zesíťovaného polyvinylpyrolidonu a popřípadě přísad.
 (74) Kalenský Petr JUDr., Hájkova 2, Praha 2, 12000;

7 (51) **B 01 D 39/20, C 04 B 37/00**

- (21) **2002-1640**
 (71) ASAHI GLASS COMPANY, LIMITED, Tokyo, JP;
 (72) Miyakawa Naomichi, Kanagawa, JP;
 (54) **Způsob zatavení křemiko-nitridového filtru a prostředek pro zatavení**
 (22) 13.05.2002
 (32) 11.05.2001
 (31) 2001/141931
 (33) JP
 (57) Způsob zatavení keramického křemiko-nitridového filtru, který má přibližně válcovitý vnější tvar a množství průchozích vzájemně rovnoběžných děr, umístěných mezi povrchy protilehlých konců, zahrnující selektivní umístění prostředku obsahujícího částice křemičitanu kovu v blízkosti otvorů průchozích děr na každém z konců, určených k zatavení, podrobení křemiko-nitridového filtru tepelnému zpracování pod atmosférou dusíku tak, že částice křemičitanu kovu obsažené v prostředku jsou nitridovány za vzniku nitridu křemíku.
 (74) PATENTSERVIS PRAHA a.s., Jivenská 1, Praha 4, 14000;

7 (51) **B 01 L 3/00, G 01 N 27/00**

- (21) **2002-3516**
 (71) PALL FILTRATION AND SEPARATIONS GROUP INC., Timonium, MD, US;
 (72) Hodges Alastair McIndoe, San Diego, CA, US;
 (54) **Zařízení a způsob pro odebrání vzorků tekutiny**
 (22) 26.03.2001
 (32) 27.03.2000
 (31) 2000/536234
 (33) US
 (86) PCT/US01/09675
 (87) WO 01/073395
 (57) Řešení se týká zařízení (10), například elektrochemického senzoru s plněním pomocí kapilárního nebo knotového účinku, vhodného pro analýzu krve nebo intersticiální tekutiny. Zařízení (10) obsahuje předkomoru (12) pro vyvolání první kapilární síly a měřicí komoru (4), která komunikuje s předkomorou, a která je schopná vyvolat druhou kapilární sílu. Velikost kapilárních sil je určena hrubostí vnitřního povrchu předkomory (12) a měřicí komory (14), přičemž hrubost je definována jako poměr skutečné velikosti povrchu a geometrické plochy povrchu. Způsob zahrnuje kontakt zařízení s kapalinou po dobu potřebnou k naplnění předkomory kapalinou v objemu stejném nebo větším než je objem měřicí komory a umožnění, aby kapalina protékala z předkomory do měřicí komory.
 (74) Čermák Karel Dr., Národní třída 32, Praha 1, 11000;

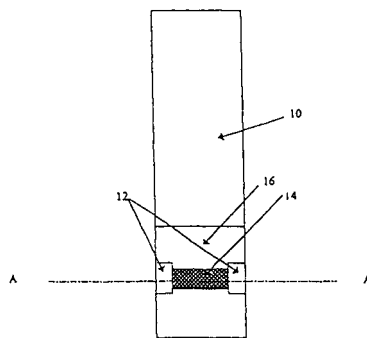
7 (51) **B 05 B 3/04**

- (21) **2002-2672**
 (71) HANS GROHE AG, Schiltach, DE;
 (72) Blessing Gerd, Obereschach, DE;
 (54) **Sprchová hlavice**
 (22) 09.02.2001
 (32) 09.02.2000
 (31) 2000/10005686
 (33) DE
 (86) PCT/EP01/01440
 (87) WO 01/058597
 (57) Sprchová hlavice je zhotovena zejména jako boční sprcha, obsahující uvnitř turbínku (16), která je poháněna vodou, která je přiváděna do sprchové hlavice. Při otáčení turbínky (16) rotuje i těleso trysky (20), které svým vodícím čepem (25) zasahuje do vodící zakřivené drážky (15). Voda opouští sprchu výstupním otvorem (22) v tělese trysky (20). Uspořádáním vodící zakřivené drážky (15) může být průběžně měněn směr, v němž vystupuje vodní paprsek ze sprchové hlavice.
 (74) Čermák Karel Dr., Národní třída 32, Praha 1, 11000;

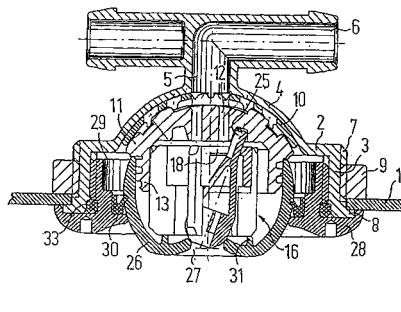
7 (51) **B 05 B 5/00**

- (21) **2003-1494**
 (71) THE PROCTER & GAMBLE COMPANY, Cincinnati, OH, US;
 (72) Wilson David Edward, Reisterstown, MD, US;
 Kadlubowski Bryan Michael, Manchester, MD, US;
 Leppla Jeffrey Keith, Baltimore, MD, US;
 Sumiyoshi Toru, Hyoko, JP;
 (54) **Náplň uzpůsobená k uchování a dodávání produktu pro použití s elektrostatickým rozprašovacím zařízením**
 (22) 11.01.2002
 (32) 12.01.2001
 (31) 2001/759549
 (33) US
 (86) PCT/US02/00693
 (87) WO 02/055209
 (57) Náplň (200) uzpůsobená k uchování a dodávání produktu pro použití s elektrostatickým rozprašovacím zařízením (5), obsahuje zásobník (220) uzpůsobený k tomu, aby obsahoval produkt, trysku k rozprašování produktu, která má výstupní otvor (280), kanál (1080) umístěný mezi zásobníkem (220) a tryskou, přičemž kanál

(1080) umožňuje elektrostatické nabití produktu při pohybu produktu v kanálu (1080), vysokonapěťový kontakt (850) pro přívod proudu z elektrostatického zařízení (5), vysokonapěťovou elektrodu elektricky připojenou k vysokonapěťovému kontaktu (850), přičemž vysokonapěťová elektroda je uspořádána tak, aby nabíjela produkt pro dispergování z trysky, vysokonapěťový kryt (210) v podstatě obklopující zásobník (220), přičemž vysokonapěťový kryt (210) je vodivý, směšovací mechanismus umístěný mezi zásobníkem (220) a tryskou, přičemž míšící mechanismus je pro kapalinu propojen s produktem tak, že míšící mechanismus je uzpůsoben pro rekonstituci produktu.

- (74) PATENTSERVIS PRAHA a.s., Jivenská 1, Praha 4, 14000;

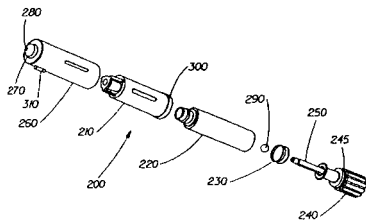

- 7 (51) **B 05 B 5/16, B 05 B 5/10**

(21) **2003-1488**

(71) THE PROCTER & GAMBLE COMPANY, Cincinnati, OH, US;

- (72) Wilson David Edward, Reisterstown, MD, US;
Kadlubowski Bryan Michael, Manchester, MD, US;
Leppla Jeffrey Keith, Baltimore, MD, US;
Hirose Wataru, Kyoto, JP;
Wakiyama Yoshihiro, Kyoto, JP;
Aoyama Takeshi, Kyoto, JP;
Mori Takeshi, Kyoto, JP;
Sumiyoshi Toru, Hyogo, JP;

- (54) **Elektrostatický rozprašovací aparát**

(22) 11.01.2002

(32) 12.01.2001

(31) 2001/759552

(33) US

(86) PCT/US02/00694

(87) WO 02/055210

- (57) Elektrostatický rozprašovací aparát uzpůsobený pro dodávku produktu ze zásobníku skrz kanál do místa rozprašování k elektrostatickému nabití produktu pomocí vysokonapěťové elektrody (150) poté co se produkt dostal ze zásobníku a k dávkování produktu z výstupního otvoru trysky. Sestává se ze zdroje (10) proudu k dodávání elektrického náboje a napájení proudem o vysokém napětí, přičemž napájení proudem o vysokém napětí je elektricky připojeno ke zdroji (10) proudu a uspořádáno k nabíjení vysokonapěťové elektrody (150), přičemž napájení proudem o vysokém napětí je uspořádáno k dodávání variabilního výstupního signálu v odezvu na zpětnovazební signál.

- (74) PATENTSERVIS PRAHA a.s., Jivenská 1, Praha 4, 14000;

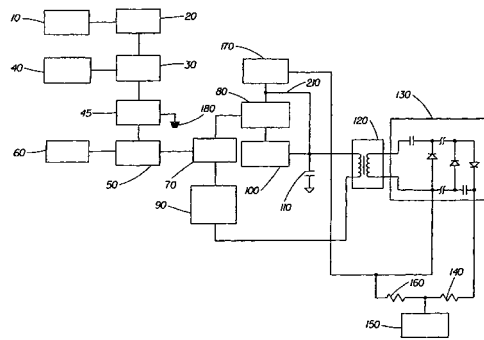

- 7 (51) **B 05 B 5/16**

(21) **2003-1492**

(71) THE PROCTER & GAMBLE COMPANY, Cincinnati, OH, US;

- (72) Kadlubowski Bryan Michael, Manchester, MD, US;
Wilson David Edward, Reisterstown, MD, US;
Leppla Jeffrey Keith, Baltimore, MD, US;
Hirose Wataru, Kyoto, JP;
Wakiyama Yoshihiro, Kyoto, JP;
Aoyama Takeshi, Kyoto, JP;
Mori Takeshi, Kyoto, JP;
Komada Yoshito, Nara, JP;
Sumiyoshi Toru, Hyogo, JP;
Crowley Joseph Michael, Morgan Hill, CA, US;

- (54) **Elektrostatické rozprašovací zařízení**

(22) 11.01.2002

(32) 12.01.2001

(31) 2001/759550

(33) US

(86) PCT/US02/00698

(87) WO 02/055212

- (57) Elektrostatické rozprašovací zařízení (5), které je sestaveno a uzpůsobeno pro elektrostatické nabití a vydávání produktu z přívodu do rozptylového bodu. Elektrostatické rozprašovací zařízení (5) obsahuje nádržku (220), uspořádanou pro zásobu produktu a trysku (270) pro rozptylování produktu. Tryska (270) je umístěna v rozptylovém bodu. Tryska (270) má výstupní vyústění (280). Mezi nádržkou (220) a tryskou (270) je umístěn kanálek, který umožňuje elektrostatické nabíjení produktu při jeho pohybu v kanálu. Pro pohyb produktu z nádržky (220) do trysky (270) je použit objemový výtlačný mechanismus. Zdroj (20) energie dodává elektrický náboj. Jsou použity vysokonapěťový zdroj (40) energie, vysokonapěťový dotyk (50) a vysokonapěťová elektroda (210). Část vysokonapěťové elektrody (210), umístěná mezi nádržkou (220) a tryskou (270), je použita pro elektrostatické nabíjení produktu v kanálu v nabíjecím místě. Vzdálenost mezi nabíjecím místem a výstupním vyústěním (280) trysky (270) se řídí následujícím vztahem $V_0/d < 100\,000$, kde V_0 se rovná výstupnímu napětí vysokonapěťového zdroje (40) energie a d se rovná lineární vzdálenosti mezi nabíjecím místem a výstupním ústím (280) trysky (270). Pro podstatné zakrytí vysokonapěťového dotyku (50), když je ze zařízení vyjmuta jednorázová vložka (200), může být použit pohyblivý kryt (400) vysokonapěťové elektrody (210). Vysokonapěťová elektroda (210) se může zasunout, když je jednorázová vložka (200) vyjmuta ze zařízení (5) nebo znovu vysunut, když je jednorázová vložka (200) vložena do zařízení (5).

- (74) PATENTSERVIS PRAHA a.s., Jivenská 1, Praha 4, 14000;

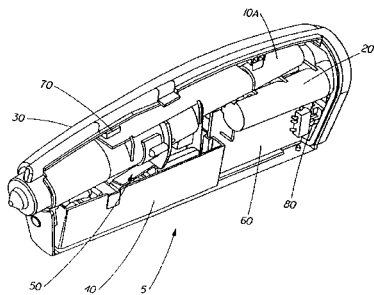

- 7 (51) **B 05 B 5/16**
 (21) **2003-1493**
 (71) THE PROCTER & GAMBLE COMPANY,
 Cincinnati, OH, US;
 (72) Wilson David Edward, Reisterstown, MD, US;
 Kadlubowski Bryan Michael, Manchester, MD, US;
 Leppla Jeffrey Keith, Baltimore, MD, US;
 Hirose Wataru, Kyoto, JP;
 Wakiyama Yoshihiro, Kyoto, JP;
 Aoyama Takeshi, Kyoto, JP;
 Mori Takeshi, Kyoto, JP;
 Sumiyoshi Toru, Hyogo, JP;
 Crowley Joseph Michael, Morgan Hill, CA, US;
- (54) **Elektrostatické rozstříkací zařízení a náplň**
 (22) 11.01.2002
 (32) 12.01.2001
 (31) 2001/759551
 (33) US
 (86) PCT/US02/00697
 (87) WO 02/055211
 (57) Elektrostatické rozstříkací zařízení (5) a náplň (200) pro elektrostatické rozstříkací zařízení (5), které redukuje vznikající elektricky vyvolanou separaci v emulsním produktu. Zařízení (5) a/nebo náplň (200) redukuje elektricky vyvolanou separaci v emulsním produktu zabezpečením vysokonapětového štítu (210) umístěného kolem rezervoáru (220) s produktem. Alternativně, zařízení (5) a/nebo náplň (200) mohou zabránit umístění produktu v nabíjecím místě a jeho tekutinové komunikaci s produktem v rezervoáru (220), takže produkt, který je nabíjen nemůže téci zpět do rezervoáru (220) s produktem. Zařízení (5) a/nebo náplň (200) alternativně redukuje elektricky vyvolanou separaci v emulsním produktu minimalizací produktu mezi nabíjecím místem a výstupním otvorem (280) trysky.
- (74) PATENTSERVIS PRAHA a.s., Jivenská 1, Praha 4, 14000;

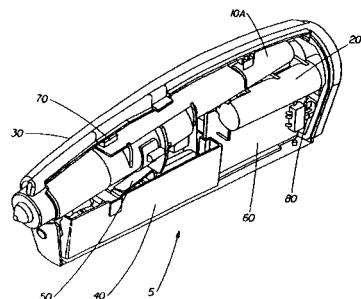

- 7 (51) **B 05 B 11/00**
 (21) **2003-1473**
 (71) AFA POLYTEK B. V., Helmond, NL;
 (72) Maas Wilhelmus Johannes Joseph, Someren, NL;
 Hurkmans Petrus Lambertus Wilhelmus, Someren, NL;
- (54) **Vydávací zařízení a způsob jeho plnění**
 (22) 27.11.2001

- (32) 27.11.2000
 (31) 2000/1016714
 (33) NL
 (86) PCT/NL01/00861
 (87) WO 02/042006
 (57) Vydávací zařízení (1) zahrnuje kontejner (2) a vydávací hlavu (5) s ním spojenou, přičemž kontejner (2) a hlava (5) mají spolupracující, zaklapávací spojovací prostředky zahrnující množství výstupků (6, 7), uspořádaných na jedné z těchto dvou spojovaných částí, a množství vybrání (8), uspořádaných na druhé části pro přijetí výstupků (6, 7). Alespoň jeden z výstupků (6, 7) je pružně deformovaný a alespoň jeden další výstupek (6, 7) je relativně tuhý a nedeformovatelný. Výhodně jsou alespoň výstupky (6, 7) vyrobeny z termoplastického polyesteru, jako je například PET. Podstata způsobu plnění vydávacího zařízení (1) médiem určeným k vydávání spočívá v tom, že vydávací hlava (5) se natlačí na kontejner (2) a těsně se s ním spojí zaskočením.
- (74) Korejzová Zdeňka JUDr., Spálená 29, Praha 1, 11000;

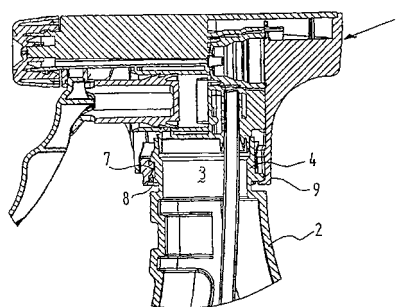

- 7 (51) **B 05 B 15/04, B 05 C 9/14**
 (21) **2003-29**
 (71) AKZO NOBEL NV, Arnhem, NL;
 (72) Nasli-Bakir Benyahia, Saltsjö-Boo, SE;
 Olsson Lars, Tyresö, SE;
- (54) **Způsob lepení a lepicí stroj**
 (22) 06.07.2001
 (32) 07.07.2000, 10.07.2000
 (31) 2000/00114646, 2000/217109
 (33) EP, US
 (86) PCT/SE01/01563
 (87) WO 02/004131
 (57) Způsob lepení se týká nanášení vícesložkové lepicí směsi na předměty, procházející nanášecí stanicí pro nanášení lepicí směsi na výrobní lince. Odpadní lepicí směs je vytvářena během nanášení lepidla. Způsob zahrnuje mísení lepicích složek v mísiči (38) pro vytvoření lepicí směsi. Odpadní lepicí směs je shromažďována v nádrži (17, 18), kde je mísená s čerstvou lepicí složkou pro vytvoření směsi. Směs odpadní lepicí směsi a čerstvé složky je navracena do mísiče (38). Stroj (3) pro nanášení vícesložkového lepidla podle tohoto řešení obsahuje zásobní nádrže (4, 6) pro lepicí složku, denní nádrže (17, 18) pro lepicí složky, a mísič (38) pro mísení lepicích složek z denních nádrží (17, 18) pro vytvoření lepicí směsi. Je zde uspořádáno zařízení (44) pro nanášení lepidla. Jedna z denních nádrží (17) je uspořádána pod zařízením (44) pro nanášení lepidla.
- (74) Čermák Karel Dr., Národní třída 32, Praha 1, 11000;

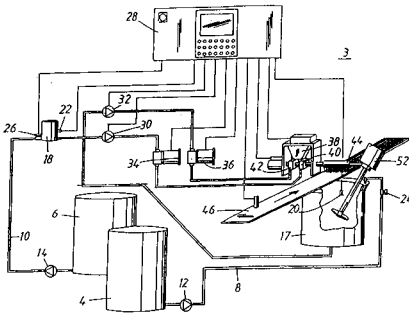

7 (51) **B 21 D 9/01, B 21 D 9/07**

(21) **2002-3541**

(71) THYSSENKRUPP STAHL AG, Duisburg, DE;

(72) Flehmig Thomas, Ratingen, DE;

Kneiphoff Uwe, Dinslaken, DE;

Neuhausmann Thomas, Moers, DE;

Kibben Martin, Dinslaken, DE;

(54) **Ohýbací ústrojí pro ohýbání tenkostěnných kovových trubek**

(22) 10.02.2001

(32) 27.04.2000

(31) 2000/10020725

(33) DE

(86) PCT/EP01/01479

(87) WO 01/083130

(57) Ohýbací ústrojí pro ohýbání tenkostěnných kovových trubek (R) sestává z přímého trubkového vedení (1), z jádrové šablony (2), která přiléhá k trubkovému vedení (1) a je vzhledem k němu otočná, přičemž má upínací lištu (3). Ohýbací ústrojí dále sestává z trnu, majícího konec (4) trnu, který je ohebný v oblasti jádrové šablony (2), a dřík (5) trnu, který přiléhá ke konci (4) trnu, ke kterému je pevně připojen, přičemž je osově upevněn v trubkovém vedení (1). Pro úplné podpirání vnitřku kovové trubky (R), která má být ohýbána je konec (4) trnu proveden jako radiálně nestlačitelný tuhý elastomerní válec, který probíhá pouze přes počáteční úsek ohybového oblouku, kde dochází k ohýbacímu procesu. Za účelem tažení kovové trubky (R), která má být ohýbána před konec (4) trnu, je tato trubka (R) upnuta pouze v krátké délce prostřednictvím kulové upínací hlavy (7), která může být vložena do kovové trubky (R) v oblasti jádrové šablony (2). Upínací hlava (7) se může volně pohybovat v otočné oblasti jádrové šablony (2) vzhledem ke konci (4) trnu, přičemž je připojena k tažným prostředkům (6), které jsou vytvořeny jako vratný prvek.

(74) Čermák Karel Dr., Národní třída 32, Praha 1, 11000;

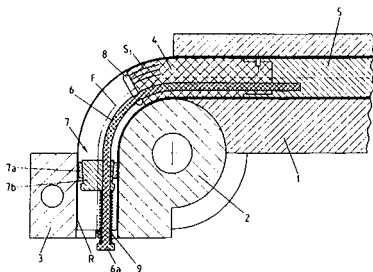

7 (51) **B 21 D 26/02**

(21) **2003-755**

(71) VESUVIUS CRUCIBLE COMPANY, Wilmington, DE, US;

(72) Merle Daniel, Colleret, FR;

Caillaud Frédéric, Maubeuge, FR;

(54) **Superplasticky tvářecí forma a vložka formy**

(22) 12.09.2001

(32) 15.09.2000

(31) 2000/00870205

(33) EP

(86) PCT/BE01/00151

(87) WO 02/022286

(57) Forma (10) zahrnuje alespoň jednu část (20) určenou pro styk s tvářenou součástí (12), vytvořenou ze sintrovaného skelného oxidu křemičitého. Při způsobu tváření se součástí (12) tvaruje superplastickým tvářením ve formě (10) z tabule (18), tvořené z materiálu schopného superplastické deformace, například z titanu nebo jeho slitin, hliníku nebo jeho slitin, nebo jakéhokoliv materiálu, vykazujícího superplastické vlastnosti. S výhodou se mezi alespoň částí styčných ploch formy (10) a tvářené součástí (12) vytváří bariéra, například alespoň částečným povlákáním styčných ploch formy (10) a tvářené součástí (12) nitridem boru, předtím než se tabule (18) umístí do formy (10), a/nebo vstříkáním inertního plynu, zejména hélia nebo argonu, mezi styčné plochy formy (10) a tvářené součástí (12).

(74) Čermák Karel Dr., Národní třída 32, Praha 1, 11000;

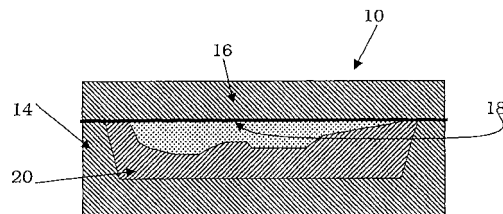

7 (51) **B 22 C 1/18, B 22 C 1/02**

(21) **2003-1273**

(71) DYCKERHOFF AG, Wiesbaden, DE;

(72) Mítková Darina, Oppenheim, DE;

Schneider Günter, Oestrich-Winkel, DE;

(54) **Suchá směs pro odlévání**

(22) 04.04.2002

(32) 04.04.2001

(31) 2001/10116849

(33) DE

(86) PCT/EP02/03732

(87) WO 02/081122

(57) Řešení se týká odlévací popřípadě formovací suché směsi pro výrobu odlévací popřípadě formovací hmoty pro odlévání kovů, například způsobem vytavování vosku, obsahující hydraulickou pojivovou složku, přičemž pojivová složka obsahuje jako pojivo mletý portlandský slínek bez obsahu sulfátového nosiče.

(74) Korejzová Zdeňka JUDr., Spálená 29, Praha 1, 11000;

7 (51) **B 22 F 9/16**

(21) **2003-695**

(71) H. C. STARCK GMBH, Goslar, DE;

(72) Löffelholz Josua, Langelsheim, DE;

Seyeda Hady, Vienenburg, DE;

Wolf Rüdiger, Goslar, DE;

Reichert Karlheinz, Wolfenbüttel, DE;

Schnitter Christoph, Holle-Sottrum, DE;

(54) **Práškový ventilový kov a způsob jeho výroby**

(22) 10.03.2003

(32) 12.03.2002

(31) 2002/10210876

(33) DE

(57) Při způsobu výroby práškového ventilového kovu se vyrobí prekurzor s požadovanou morfologií, tento prekurzor se převede na oxid ventilového kovu, tepelnou úpravou se stabilizuje struktura oxidu a stabilizovaný oxid se redukuje při zachování morfologie. Takto vyrobený práškový ventilový kov sestává ze sférických aglomerátů se střední velikostí aglomerátů 10 až 80 μm , s výhodou 20 až 40 μm . tento práškový ventilový kov je vhodný pro výrobu kondenzátorů s pevným elektrolytem.

(74) Všeťečka Miloš JUDr., Hálkova 2, Praha 2, 12000;

7 (51) **B 23 D 21/00, B 23 D 21/04**(21) **2002-1176**

(71) ATTL Jan Ing., Praha, CZ;

NEUMANN Miloš Ing., Praha, CZ;

(72) Attl Jan Ing., Praha, CZ;

Neumann Miloš Ing., Praha, CZ;

(54) **Zařízení pro stříhání dutých uzavřených profilů**

(22) 04.04.2002

(57) Na saních (5) je kolmo na rovinu stříhu upravena opěra (10), o kterou je jedním svým čelem opřeno těleso (11), mezi jehož druhým čelem a střížným rámem (4) je uložena alespoň jedna tlačná pružina (12), přičemž ke každé z bočních částí tělesa (11) je výkyvně v rovině rovnoběžné s rovinou stříhu připojen jeden konec spojovacího ramena (13), jehož druhý konec je výkyvně spojen s koncem pákového nosiče (14) pohyblivých částí upínacích čelistí (2), jehož druhý konec je výkyvně uložen na střížném rámu (4), přičemž srpovitě rameno (8) je, pro zajištění jeho ovládání, spojeno prostřednictvím alespoň jednoho táhla (15) se saněmi (5).

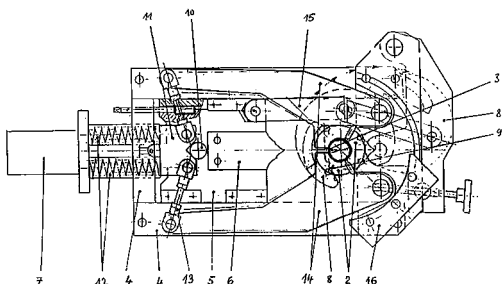
7 (51) **B 23 D 21/00**(21) **2002-1177**

(71) ATTL Jan Ing., Praha, CZ;

NEUMANN Miloš Ing., Praha, CZ;

(72) Attl Jan Ing., Praha, CZ;

Neumann Miloš Ing., Praha, CZ;

(54) **Způsob stříhání dutých uzavřených profilů a zařízení k provádění tohoto způsobu**

(22) 04.04.2002

(57) Před přestřížením dutého uzavřeného profilu (4) stříhacím nožem (1) se čelo každé ze střížnic (3) nastaví vůči rovině (O) stříhu do vzdálenosti, rovnající se součtu poloviny tloušťky (t) stříhacího nože (1), přídavku (5) a střížné vůle (6), přičemž po přestřížení dutého uzavřeného profilu (4) stříhacím nožem (1) se mezi střížnice (3) zavede, po dráze a ve směru shodném s dráhou a směrem pohybu stříhacího nože (1) a se střížnou vůlí (6) na každé své straně, plátkový kalibrovací nůž (2), kterým se odstříhne z každé z protilehlých částí přestříženého dutého uzavřeného profilu (4) přídavek (5), pro vytvoření geometricky velmi přesných povrchů v místě stříhu. U zařízení je alespoň jedna ze střížnic vytvořena přestavitelně na společné ose střížnic (3) a na saních je za stříhacím nožem (1) uspořádán kalibrovací nůž (2), jehož tloušťka (T) je jednak rovna součtu tloušťky (t) stříhacího nože (1) a dvojnásobku kalibrovacího přídavku (5) a jednak je o dvojnásobek střížné vůle (6) menší než je kolmá vzdálenost mezi vzájemně přivrácenými čely obou střížnic (3).

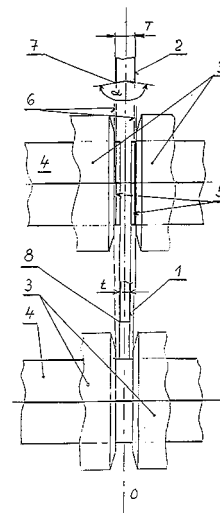
7 (51) **B 23 K 15/00**(21) **2002-3999**

(71) GENERAL ELECTRIC COMPANY, Schenectady, NY, US;

(72) Feng Ganjiang, Clifton Park, NY, US;

Nowak Daniel Anthony, Alplaus, NY, US;

(54) **Způsob svařování monokrystalických vysoce legovaných slitin vysoce-energetickým paprskem a sestava tímto způsobem vytvořená**

(22) 05.12.2002

(32) 06.12.2001

(31) 2001/010130

(33) US

(57) Řešení se týká způsobu svařování součástí (12, 14), vytvořených z monokrystalických vysoce legovaných slitin, zejména monokrystalických vysoce legovaných slitin na bázi niklu, obsahujících alespoň 10 % hmotnostních nebo více obtížně tavitelných kovů. Mezi spojovanými součástmi (12, 14) je umístěna vložka (24), a podložní pásek (16) je s výhodou umístěn tak, že se nachází ve styku s oběma spojovanými součástmi (12, 14) a současně překlenuje spáru mezi těmito součástmi (12, 14). Spojované součásti (12, 14) se pak do společného celku svaří za použití vysoce-energetického elektronového paprsku (38) s nízkou frekvencí proudových impulsů a malou rychlostí posuvu.

(74) Švorčík Otakar JUDr., Hálkova 2, Praha 2, 12000;

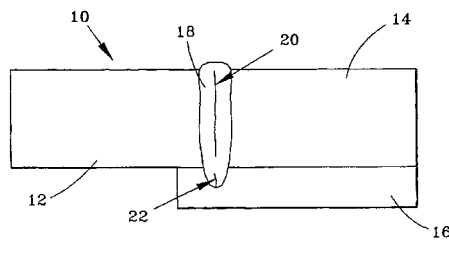
7 (51) **B 23 Q 1/25, B 23 Q 1/38**(21) **2002-996**

(71) ŠKODA MACHINE TOOL S. R. O., Plzeň, CZ;

(72) Fous Jaroslav, Plzeň, CZ;

(54) **Uzavřená hydrostatická komora**

(22) 20.03.2002

(57) Hydrostatická komora je vytvořena na jedné ze vzájemně se posouvajících součástí (1, 2), kupříkladu na plochách vedení saní obráběcího stroje, a sestává z přívodu (P) a odvodu (O) maziva, které se nacházejí uvnitř plochy (3) ohraničené drážkou (11) s těsněním (4) uloženým v drážce (11) vytvořené v horní součásti (1). Těsnění (4) přiléhá k protilehlé součásti (2), přičemž uvnitř plochy (3) ohraničené těsněním (4) je vytvořeno radiální vybrání (31), které ohraničuje středový výstupek (32), který je

opatřen odvodem (O) a radiální vybrání (31) přívodem (P) maziwa.

- (74) Poláček Jiří Ing., Dominikánská 6, Plzeň, 30112;

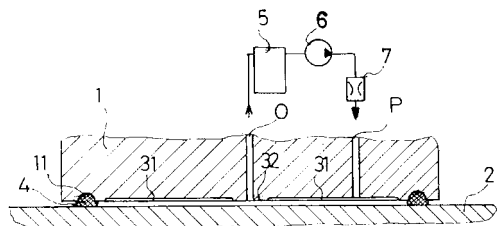

7 (51) **B 23 Q 5/20**

(21) **2002-1129**

(71) ŠKODA MACHINE TOOL, S. R. O., Plzeň, CZ;

(72) Hudec Zdeněk Ing., Chotíkov, CZ;

Pavlík Petr Ing., Plzeň, CZ;

Šús Martin Ing., Plzeň, CZ;

(54) **Zařízení pro polohové natáčení vřetene soustruhu**

(22) 29.03.2002

(57) Zařízení má mezi pohon (P) a vřeteno (V) paralelně připojitelnou druhou převodovou větev (B), opatřenou pružnou spojku (S) vloženou mezi výstupní ozubené kolo (5) a vstupní ozubené kolo (4). Obě ozubená kola (4, 5) jsou součástí druhé převodové větve (B). Vstupní ozubené kolo (4) a výstupní ozubené kolo (5) jsou vzájemně natočitelná po každém připojení druhé převodové větve (b) mezi pohon (P) a vřeteno (V).

- (74) Poláček Jiří Ing., Dominikánská 6, Plzeň, 30112;

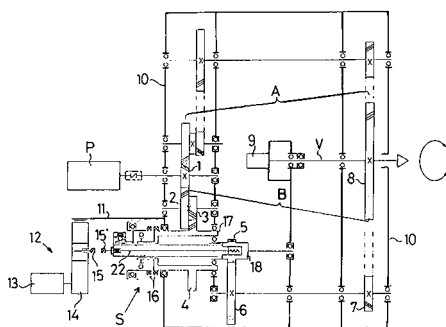

7 (51) **B 24 D 7/12, B 24 D 11/00, B 24 D 7/10**

(21) **2003-1613**

(71) SAINT-GOBAIN ABRASIVES, INC., Worcester, MA, US;

(72) Conley Karen M., Amesbury, MA, US;

Hammarstrom Janet L., Auburn, MA, US;

Vigeant Bruce E., Oxford, MA, US;

(54) **Brusný kotouč s rysem vidění obrobku**

(22) 14.11.2001

(32) 09.12.2000, 02.03.2001

(31) 2000/254478, 2001/796941

(33) US, US

(86) PCT/US01/43545

(87) WO 02/045908

(57) Abrasivní brusný kotouč je vytvořen s nepravidelným, t.j. mezerami (112, 312, 412) přerušným tvarem obvodu, a/nebo má díry (322) táhnoucí se skrze něj pro umožnění pozorování povrchu obrobku, který se brousí běžnými operacemi povrchového broušení, ručním broušením a/nebo zahlazování svarů. Brusné kotouče (110, 310, 410) mohou každý zahrnovat jednu nebo několik mezer (112, 312, 412) uspořádaných v odstupech od sebe kolem jinak kruhového obvodu kotouče (110, 310, 410); nebo navíc místo mezer (112, 312, 412) mohou být také vytvořené díry (322) a mohou být také podobně uspořádané ve stejném odstupech od sebe kolem kotouče (110, 310, 410).

Mezery (112, 312, 412) a/nebo díry (322) mohou být vytvořeny v mnoha rozmanitých tvarech. Polohy mezer (112, 312, 412) a děr (322) mohou být zvoleny tak, aby zachovaly vyváženost kotouče (110, 310, 410). Když se pak kotouče (110, 310, 410) otáčejí kolem svých os (116, 316, 416), lze s výhodou monitorovat stav povrchu obrobku, když je broušen, bez odstraňování brusného kotouče (110, 310, 410) z povrchu.

- (74) Herman Václav Ing., Hlavní 43, Průhonice, 25243;

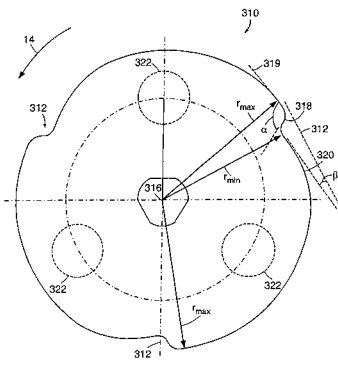

7 (51) **B 26 D 7/01**

(21) **2002-1792**

(71) BIERMANN Ernst, Lenting, DE;

MARKFORT Thomas, Plauen, DE;

RAU Friedrich, Schöneck, DE;

(72) Rau Friedrich, Schöneck, DE;

(54) **Způsob výroby výřezů z vrstvené hmoty**

(22) 24.11.2000

(32) 24.11.1999

(31) 1999/19956488

(33) DE

(86) PCT/EP00/11746

(87) WO 01/038054

(57) Na stoli (20) s jehlami (2) je vzájemně nad sebou do stohu (10) uspořádan větší počet vrstev vrstvených hmot, z nichž každá sestává alespoň z jedné, vzorem opatřené vrchní vrstvy (4), a jedné vrstvy (5) pěnové hmoty tak, že vzory vrchních vrstev (4) jsou navzájem vyrovnány. Stoh (10) vrstvených hmot, který je fixován za účelem dodržení přesného uspořádání vzorů v jednotlivých vrstvách, je uspořádan na pracovní desce (31) řezacího zařízení (30), kde je za působení podtlaku zhuštěn, při němž dochází ke stlačení vrstev (5) z pěnové hmoty. Následně jsou ze zhuštěného stohu (10) vrstvených hmot vyříznuty jednotlivé výřezy.

- (74) Čermák Karel Dr., Národní třída 32, Praha 1, 11000;



7 (51) **B 27 K 5/02**

(21) **2002-1111**

(71) CIBA SPECIALTY CHEMICALS HOLDING INC., Basel, CH;

(72) Schacht Hans-Thomas, Rheinfelden, DE;

Moegle Gilbert, Magstatt-le-Bas, FR;

Jahn Reiner, Müllheim, DE;

Griessen Christiane, Basel, CH;

Scheibli Peter, Binningen, CH;

(54) **Způsob pigmentace dřeva**

(22) 26.09.2000

(32) 06.10.1999

(31) 1999/1823

(33) CH

- (86) PCT/EP00/09376
 (87) WO 01/024983
 (57) Způsob pigmentace dřeva zahrnuje postupnou úpravu dřeva a) roztokem skládajícím se z 0,01 až 80 % hmotnostních sloučenin obecného vzorce $A(B)_x$ (I), kde x je celé číslo 1 až 8, A je zbytek chromoforu a z 0,05 až 5 % hmotnostních soli obecného vzorce $Kat^+ \cdot An^{(II)}$, $Kat^+ \cdot An^{(III)}$, $Kat^+ \cdot 1/3An^{(IV)}$, kde Kat^+ je lithium, sodík, draslík nebo amonium, An je formiát, acetát, propionát nebo hydrogenuhličitan, $An^{(II)}$ je oxalát, maleát, furamát, malonát, uhličitán nebo hydrogenfosforečnan, a $An^{(III)}$ je citrát nebo fosforečnan; ve vodě nebo organickém rozpouštědle nebo jejich jednofázové směsi, b) roztokem obsahujícím 0,01 až 50 % hmotnostních, vztaženo na roztok, organické karboxylové kyseliny obsahující 1 až 6 atomů uhlíku ve vodě nebo organickém rozpouštědle nebo v jejich jednofázové směsi, a c) tepelnou přeměnou sloučeniny obecného vzorce I na pigment obecného vzorce $A(H)_x$ (V).

(74) Kubát Jan Ing., Přístavní 24, Praha 7, 17000;

7 (51) **B 28 C 5/48, B 28 C 9/02, B 06 B 1/16**
 (21) **2002-1259**

(71) MELLISH Martin, Vrchlabí, CZ;

(72) Mellish Martin, Vrchlabí, CZ;

(54) **Způsob výroby pórobetonu prostřednictvím přidání dvojice nevyvážených elektrovibrátorů s rotačními encodery**

(22) 10.04.2002

(57) Způsob výroby pórobetonu se provádí prostřednictvím přidání dvojice nevyvážených elektrovibrátorů s rotačními encodery, napojených na elektronický ovladač rotačních encodérů, jímž lze provádět jednosměrné pootočení přidání dvojice nevyvážených elektrovibrátorů s rotačními encodery prostřednictvím počítače a empiricky vyhotoveného programu na diferenciální změnu rozkmitu nebo frekvence usměrněné vibrace pórobetonové směsi. Po spuštění programu vibrace na počítači se na tělese vibrozařízení s formou rozběhnou obě dvojice nevyvážených elektrovibrátorů a po krátkém souběhu obou dvojic nevyvážených elektrovibrátorů do jednosměrných kmitů vlastního tělesa vibrozařízení s formou automaticky vyladí těleso vibrozařízení s formou pro chod na prázdno tím, že elektrofázi přidání dvojice nevyvážených elektrovibrátorů s rotačními encodery posune o 180 stupňů a vyčká na odlévání pórobetonové směsi do formy tělesa vibrozařízení. Jakmile je forma tělesa vibrozařízení zaplněna asi do třetiny celkového odlevu, hlídáním dálkovým snímačem hladiny, pokračuje počítač podle empiricky vyhotoveného programu tak, že diferenciálně ovládá třířázový měnič frekvence vibrace a elektronický ovladač rotačních encodérů, čímž buď mění rozkmit nezávisle na frekvenci vibrace, nebo mění frekvenci vibrace nezávisle na jejím rozkmitu tím, že nastaví na třířázovém měniči frekvence vibrace neměnnou požadovanou hodnotu a na elektronickém ovladači rotačních encodérů posunuje elektrofázi na požadovanou hodnotu rozkmitu vibrace tak, aby růst pórobetonové směsi provzdušňováním, neustále sledovaný dálkovým snímačem hladiny, byl plynulý a při každém přerušení vibrace automaticky vyladí těleso vibrozařízení s formou pro chod na prázdno tak, aby se nemusel provádět souběh nevyvážků do jednosměrných kmitů při pokračování programu vibrace.

(74) Větrovský Zdeněk, Sokola Tůmy I, Ostrava, 70900;

7 (51) **B 29 B 17/02, B 09 B 3/00, C 08 J 11/16**
 (21) **2002-962**

(71) MATHAUS Stanislav, Praha, CZ;

(72) Blahník Jiří Ing., Praha, CZ;

Bogdanov Igor, Plzeň, CZ;

Bogdanov Anton, Moskva, RU;

Mathaus Stanislav, Praha, CZ;

(54) **Způsob zpracování starých gumárenských výrobků a odpadů a zařízení pro provádění tohoto způsobu**

(22) 15.03.2002

(57) Řešení se týká způsobu zpracování starých gumárenských výrobků a odpadů, při kterém se na tyto staré gumárenské výrobky a odpady za přítomnosti plynu obsahujícího ozon působí měnicím se mechanickým tlakem. Na staré gumárenské výrobky a odpady se po dobu 15 až 45 minut za přítomnosti plynu obsahujícího ozon o koncentraci 10 až 20 % hmotn. za teploty v rozsahu 20 až 60 °C při tlaku 0,1 až 0,2 Mpa působí mechanickým tlakem měnicím se s frekvencí 10 až 12 cyklů/hod. v rozsahu 0,1 až 0,3 Mpa. Příslušné zařízení pro zpracování starých gumárenských výrobků a odpadů sestává z reakční komory (1) pro vyvozování měnicím se mechanického tlaku na tyto staré gumárenské výrobky a odpady, která je opatřena přívody plynu obsahujícího ozon z generátoru (3) ozonu. Reakční komora (1) je nahoře opatřena uzavíratelným víkem (13) a vně uspořádaným tepelným výměníkem (11), kde uvnitř reakční komory (1) je uspořádána se šroubem (19) maticí (22) spojená přítlačná deska (17), dosedající na staré gumárenské výrobky a odpady shora a dole jsou uspořádány hydraulické válce (20), dosedající na staré gumárenské výrobky a odpady opěrnými deskami (21) zdola, přičemž na reakční komoru (1) navazujeme rozměňovací komora (2), která je rovněž propojena s generátorem (3) ozonu.

(74) Chlustina Jiří Ing., Jana Masaryka 43-47, Praha 2, 12000;

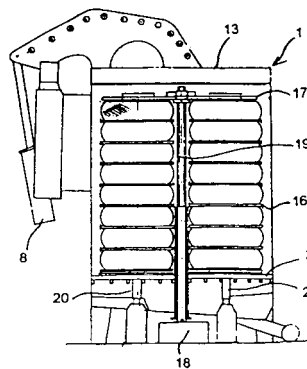

7 (51) **B 29 C 70/48**

(21) **2003-614**

(71) HONEYWELL INTERNATIONAL INC.,
 Morristown, NJ, US;

(72) Wood Michael D., South Bend, IN, US;
 Murdie Neil, South Bend, IN, US;
 Heckelsberg Richard A., Niles, MI, US;
 Pigford James F., Kingwood, TX, US;
 Laforest Mark L., Granger, IN, US;
 Dillon Frank, Granger, IN, US;
 Parker Charles A., Granger, IN, US;
 Holloway Roger W., North Liberty, IN, US;

(54) **Způsob lisování porézniých předvýrobků s vysoceviskózní pryskyřici nebo asfaltem a lis k provádění tohoto způsobu**

(22) 30.08.2001

(32) 01.09.2000

(31) 2000/653880

(33) US

(86) PCT/US01/27042

(87) WO 02/018120

(57) Řešení se týká způsobu, při němž se porézni předvýrobek uloží do formy (10), do níž se pak vstříkují roztavená pryskyřice s vysokou teplotou tavení při použití tlakového gradientu, pryskyřice se nechá zchladnout a napuštěný výrobek se vyjme z formy (10), přičemž tlakový gradient

je vytvořen dutinou (29) formy (10) se zkosenými stěnami (30, 31) nebo výstupky (20, 21) v dutině (29). Lis k provádění tohoto způsobu má ve své dolní polovině vodící čepy (33a, 33b, 33c, 33d) pro usnadnění vyrovnání obou polovin formy (10). Centrální dutina (35) formy (10) má vstup (36) pro vstřikování pryskyřice. Mezi vodícími čepy (33a, 33b, 33c, 33d) a komorou (35) formy (10) je umístěno vyložkování (34a, 34b, 34c, 34d) pro rovnoměrné odvětrání centrální dutiny (35) formy (10). Odvětrávací kroužek (37) je opatřen odvětrávacími otvory.

(74) Korejzová Zdeňka JUDr., Spálená 29, Praha 1, 11000;

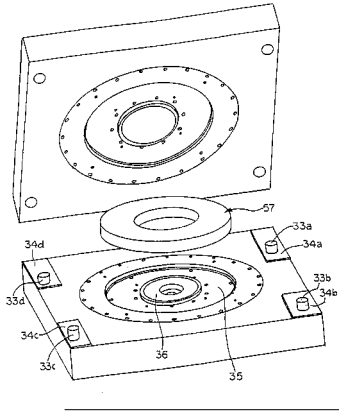

7 (51) **B 32 B 31/04, A 61 F 13/15**

(21) **2003-1993**

(71) TRIOPLANEX FRANCE S. A., Saint Ouen, FR;

(72) Gustafson Bo, Lund, SE;

(54) **Způsob výroby vrstvené kompozitní struktury hebké na dotyk sestávající nejméně ze dvou vrstev a vrstvená kompozitní struktura**

(22) 22.01.2002

(32) 22.01.2001

(31) 2001/0100831

(33) FR

(86) PCT/FR02/00242

(87) WO 02/057078

(57) Řešení se týká způsobu výroby kompozitní vrstvené laminované struktury, skládající se nejméně ze dvou vrstev, z nichž jednu tvoří termoplastický film nepropustný vůči kapalinám a druhou vláknitý substrát typu netkaného textilu, přičemž vrstvy k sobě navzájem přilnou laminací za přítomnosti pojiva. Pojivem jsou přilnavá vlákna tvarovaná in situ a nanášená na jednu z vrstev bezprostředně před laminací. Kompozitní vrstvená struktura je určena pro výrobu různých hygienických výrobků na jedno použití.

(74) Čermák Karel Dr., Národní 32, Praha 1, 11000;

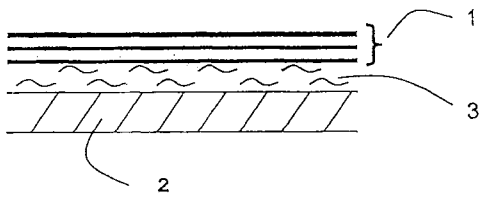

7 (51) **B 41 F 13/08, B 41 F 23/08**

(21) **2003-1573**

(71) MAN ROLAND DRUCKMASCHINEN AG, Offenbach, DE;

(72) Rother Michael, Rödermark, DE;

Schölzig Jürgen, Mainz, DE;

Walther Thomas, Hofmann, DE;

(54) **Lakovací zařízení pro rotační tiskový stroj**

(22) 29.11.2001

(32) 13.02.2001, 05.12.2000

(31) 2001/20102450, 2000/20020703

(33) DE, DE

(86) PCT/EP01/13973

(87) WO 02/045962

(57) Lakovací zařízení pro rotační tiskový stroj je opatřeno přítlačným válcem (11), válcem (9) s pryžovým obložním, a deskovým válcem (8) s alespoň jedním přiřazeným barevníkem (15). K deskovému válci (8) jsou připojitelné válce (16) pro nanášení barvy barevníkem (15). Na obvodu deskového válce (8) jsou ustavena úchytná zařízení (24) pro fixaci vrstveného tělesa (17), které je vytvořeno ohebné a sestává z nosné vrstvy (18), fixované v úchytném zařízení (24), z alespoň jedné stlačitelné vrstvy (19), fixované na nosné vrstvě (18), a z krycí vrstvy (20) z gumového povlaku, fixované na stlačitelné vrstvě (19). Krycí vrstva (20) z gumového povlaku přitom je ve funkčním spojení se sousedním válcem (9) s pryžovým obložním.

(74) Švorčík Otakar JUDr., Hájkova 2, Praha 2, 12000;

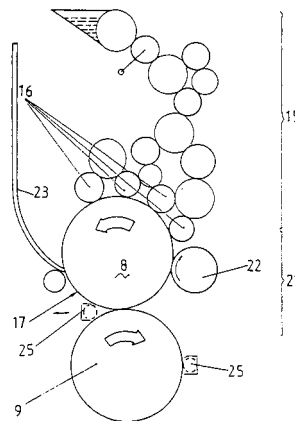

7 (51) **B 44 F 3/00, B 44 F 11/00, A 61 F 9/08**

(21) **2002-1031**

(71) PAVELKA Jaroslav Ing. Arch. CSc., Praha, CZ;

(72) Pavelka Jaroslav Ing. Arch. CSc., Praha, CZ;

(54) **Tyflologická miniatura**

(22) 22.03.2002

(57) Tyflologická miniatura vytvořená v podobě výrobku vyráběného nevidomými a slabozrakými pro nevidomé, slabozraké i vidomé sestává z miniaturního díla (1) alespoň monoskopického a z miniaturního díla (2, 3, 4, 5), alespoň stereoskopického výtvarného umění malířského, grafického a sochařského umění, které je opatřeno prvním designovaným obrysem (6) a je vytvořeno jako lícová a rubová vrstva (7, 8) na středovém nosiči (9) s alespoň jedním dalším designovanými obrysem (10). Alespoň v jednom středovém nosiči (9) jsou vytvořeny elementy (11, 12) pro ostré a neostré hmatové vnímání, jejichž dráhy (13) biomechanického pohybu jsou upraveny k drahám pohybu dvojice očí s centry ostrého zrakového vnímání vidomého nebo slabozrakého.

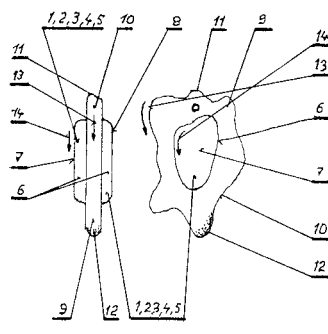

7 (51) **B 60 B 27/00**

(21) **2002-1809**

(71) SHIMANO INC., Sakai-shi, JP;

- (72) Tabe Koshi, Sakai-shi, JP;
 (54) **Náboj kola jízdního kola**
 (22) 24.05.2002
 (32) 31.05.2001
 (31) 2001/870020
 (33) US
 (57) Těleso náboje (38) zahrnuje sadu otvorů (60a, 60b) pro paprsky (24), které jsou rozmístěny po obvodu okolo tělesa náboje (38) a vystupují mezi vnějším a vnitřním povrchem. Každý otvor (60a, 60b) zahrnuje vložku (61) a zadržovací část (62). Vnitřní sedlo (63) je určeno pro každou zadržovací část (62). Vnitřní podpěra (65) se nachází mezi vložkou (61) a sedlem (63). Vnější povrch, sedlo (63) a podpěra (65) zadržují svým uspořádáním zahnuté konce (24b) paprsků (24). Vnější povrch má zaoblenou drážku (67) vystupující z každé zadržovací části (62).
- (74) PATENTSERVIS PRAHA a.s., Jivenská 1, Praha 4, 14000;

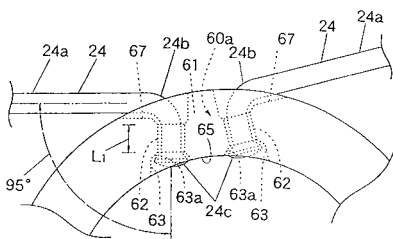

- 7 (51) **B 60 S 1/08, H 02 H 9/04**
 (21) **2002-2377**
 (71) PAL INTERNATIONAL A.S., Praha, CZ;
 (72) Špička Jaroslav Ing. CSc., Nové Město nad Metují, CZ;
 (54) **Zařízení pro omezení napět'ových špiček při vypnutí dvourychlostního elektromotoru**
 (22) 08.07.2002
 (57) Zařízení pro omezení napět'ových špiček vznikajících při vypnutí dvourychlostního elektromotoru je tvořené ochranným prvkem (4), zapojeným mezi jeden kartáč (3) napájení nebo kartáč (3) napájení a společný kartáč (1) druhého pólu napájení.

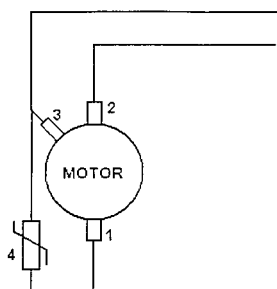

- 7 (51) **B 60 T 7/10**
 (21) **2002-1877**
 (71) EDSCHA AG, Remscheid, DE;
 (72) Gross Markus, Raisting, DE;
 (54) **Zamykací zařízení, jeho použití a ruční parkovací brzda vozidla**
 (22) 01.12.2000
 (32) 01.12.1999
 (31) 1999/19957749
 (33) DE
 (86) PCT/DE00/04311
 (87) WO 01/040040
 (57) Zamykací zařízení zahrnuje hnací kolo (8), které je otočné kolem svého hnacího hřídele (9), hnané kolo (10), které je

otočné kolem svého hnaného hřídele (11), přičemž obvod hnaného kola (10) je možné uvést do hnacího spojení s obvodem hnacího kola (8). Dále zahrnují hnací plochu (17), která je v pevném hnacím spojení s hnacím kolem (8) a jejíž relativní dráhu posunutí vůči hnacímu kolu (8) je možné převést na pootočení hnacího kola (8). Zamykací zařízení má zvedací zařízení (12, 20) hnaného kola (10), s jehož pomocí je možné přerušit záběr hnaného kola (10) a hnací plochy (17), a je použito jako automatické seřizovací zařízení brzdového lana (23) parkovací brzdý vozidla, která je opatřena zamykacím zařízením, přičemž hnací plocha (17) je spojena s brzdovým lanem (23), zatímco hnací hřídele (9) hnacího kola (8) je spojen s ovládací pákou (2) brzdý.

- (74) Čermák Karel Dr., Národní třída 32, Praha 1, 11000;

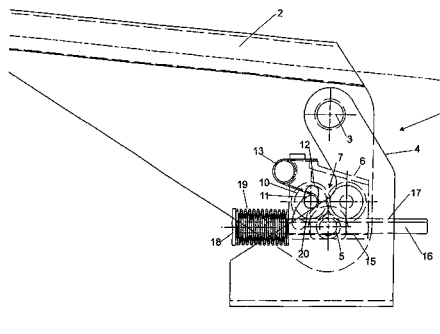

- 7 (51) **B 61 L 5/04, B 61 L 5/10**
 (21) **2003-1763**
 (71) VAE EISENBAHNSYSTEME GMBH, Zeltweg, AT;
 VAE AKTIENGESELLSCHAFT, Wien, AT;
 (72) Schnedl Karl, Grosslobming, AT;
 Achleitner Herbert, Graz, AT;
 (54) **Zařízení na přestavování a blokování pohyblivých dílů výhybek**
 (22) 11.01.2002
 (32) 11.01.2001
 (31) 2001/40
 (33) AT
 (86) PCT/AT02/00007
 (87) WO 02/055360
 (57) Zařízení na přestavování a blokování pohyblivých dílů výhybek je opatřeno hydraulickým pístem tvořeným tyčí (6), který spolupůsobí pomocí spojovacích, případně blokovacích, členů (8) s axiálně posuvným pouzdem (5) pro uložení radiálně posuvných spojovacích, případně blokovacích, členů (8). Posuvné pouzdro (5) je spojeno s pohyblivým dílem (1) výhybky. Zařízení je dále opatřeno větší trubkou (4) přesahující alespoň částečně pouzdro (5) a tyč (6). Na od spojovacího místa pro pohyblivý díl (1) výhybky odvrácené čelní ploše pouzdra (5) ústí ve větší trubce (4) hydraulické vedení (11).
- (74) PATENTSERVIS PRAHA a.s., Jivenská 1, Praha 4, 14000;

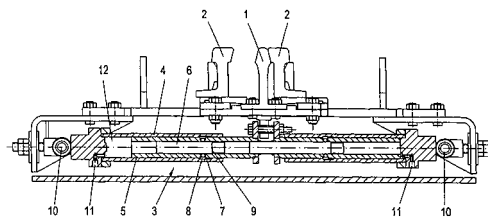

- 7 (51) **B 61 L 5/04, B 61 L 5/10**
 (21) **2003-1852**
 (71) VAE EISENBAHNSYSTEME GMBH, Zeltweg, AT;
 VAE AKTIENGESELLSCHAFT, Wien, AT;
 (72) Schnedl Karl, Grosslobming, AT;

- (54) **Zařízení na blokování koncových ploch pohyblivých dílů výhybek**
 (22) 11.01.2002
 (32) 11.01.2001
 (31) 2001/39
 (33) AT
 (86) PCT/AT02/00008
 (87) WO 02/055361
 (57) U zařízení na blokování koncových poloh pohyblivých dílů výhybek, zejména pohyblivé špičky srdcovky (1), jsou relativně k sobě axiálně přestavitelné díly přestavitelné minimálně v jednom směru pohybu ve tvarovém spojení spolu spojené poloze, přičemž tyto vzájemně relativně přestavitelné díly jsou tvořené trubkou (5) a v trubce (5) vedenou tyčí (6) a jsou alespoň částečně uspořádané v pevné vnější trubce (4). Blokovací členy (8) spolupůsobí s vzájemně axiálně přestavitelnými díly a vnější trubkou (4) a jsou přestavitelné v radiálním směru do blokovací polohy do vybrání, případně do vnitřní drážky (15, 16) vnější trubky (4). Vnější trubka (4) je tvořena dvěma axiálně v sobě posunovatelnými trubkovými díly (17, 18) a každý díl (17, 18) této vnější trubky (4) je opatřen minimálně jedním vybráním, případně vnitřní drážkou (15, 16).
 (74) PATENTSERVIS PRAHA a.s., Jivenská 1, Praha 4, 14000;

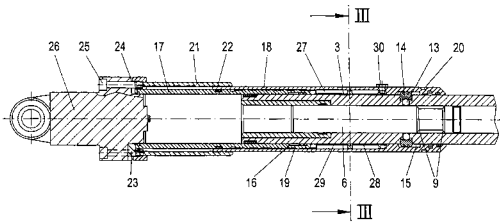

- 7 (51) **B 62 D 25/14**
 (21) **2002-1154**
 (71) ŠKODA AUTO A. S., Mladá Boleslav, CZ;
 (72) Kutil Jaroslav, Benátky nad Jizerou, CZ;
 Paldus Petr, Rumburk, CZ;
 (54) **Kapsa přístrojové desky**
 (22) 03.04.2002
 (57) Řešení se týká kapsy (2) přístrojové desky s ovládacím mechanismem jež je tvořen otočným otevíracím elementem (6) opatřeným ovládacím nosem (10) a blokovací záračkou (11) a otočným uzamykacím elementem (7) s nosem (12), které jsou otočně uchyceny na čepu (8), madla (13) s ovládacím ozubem (14), spojovacím hřídelem (16) a aretačním výstupkem (17) a přímočarým elektromotorem (24), jež je táhlem (25) spojen s otočným uzamykacím elementem (7). Uvedené prvky ovládacího mechanismu (5) jsou upevněny na horní ploše (23) kapsy (2) přístrojové desky a vzájemnou součinností umožňují odjištění, resp. zajištění a dále uzamknutí uzavíracího víka (4).
 (74) PATENTSERVIS PRAHA a.s., Jivenská 1, Praha 4, 14000;

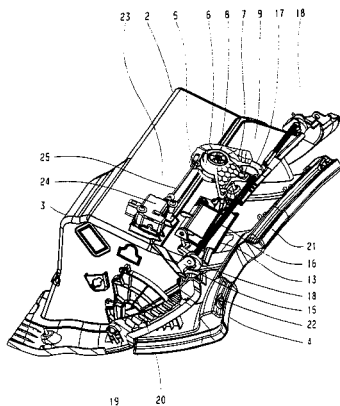

- 7 (51) **B 62 D 25/14, B 62 D 29/00**
 (21) **2003-654**
 (71) DENSO THERMAL SYSTEMS S. P. A., Poirino, IT;
 (72) Charbonnel Daniel, Chanteloup les Vignes, FR;
 (54) **Hybridní nosná struktura pro palubní desku vozidla a způsob její výroby**
 (22) 05.03.2003
 (32) 27.03.2002
 (31) 2002/02425188
 (33) EP
 (57) Řešením je hybridní nosná struktura pro palubní desku vozidla, která obsahuje kovovou příčnou součást (10) mající podlouhlý tvar podél hlavní osy (12); a vzduchovou, rozváděcí soustavu (18), která je zhotovena z plastového materiálu a ke které patří nejméně jedno podlouhlé tvarované potrubí (20), jež je vedeno rovnoběžně s kovovou, příčnou součástí (10), a vzduchová, rozváděcí skříň (22), jež je ukotvena ke kovové, příčné součásti (10) a která má nejméně jednu podpěru (28, 30), jež je zhotovena z plastového materiálu, ukotvena ke kovové, příčné součásti (10), připojena k vzduchovému, rozváděcímu potrubí (20) a podpěrou (28, 30) ve směru, hlavní osy (12).
 (74) PATENTSERVIS PRAHA a.s., Jivenská 1, Praha 4, 14000;

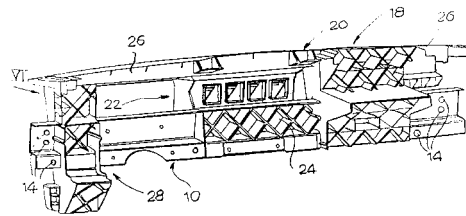

- 7 (51) **B 62 D 25/14, B 60 K 37/00, B 60 H 1/00, B 60 H 1/34**
 (21) **2003-655**
 (71) DENSO THERMAL SYSTEMS S. P. A., Poirino, IT;
 (72) Charbonnel Daniel, Chanteloup les Vignes, FR;
 (54) **Palubní deska pro vozidla**
 (22) 05.03.2003
 (32) 27.03.2003
 (31) 2003/02425189
 (33) EP
 (57) Řešení je palubní deska pro vozidla, jež má nosnou strukturu (12) nesoucí potrubí (16) pro rozvádění rozptylovaného vzduchu, které je vedeno v rozsahu podstatného úseku šířky palubní desky (10), vnější kryt (16), jež obklopuje nosnou strukturu (12), kdy k tomuto vnějšímu krytu (26) patří vzduch propouštějící stěna (28), která na vrchu zakrývá potrubí (20) pro rozvádění rozptylovaného vzduchu a která je umístěna na podstatné části šířky palubní desky (10); a airbagovou sestavu (24), kterou nese nosná struktura palubní desky (12) a která je přidružená k výstupnímu otvoru (38) pro uvolnění polštáře airbagu (44), přičemž propustná stěna (28) má část (28a), která zakrývá výstupní otvor (38) airbagové sestavy (24).
 (74) PATENTSERVIS PRAHA a.s., Jivenská 1, Praha 4, 14000;

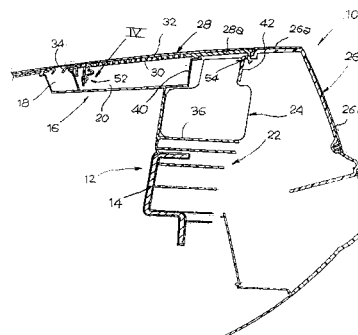

7 (51) **B 65 D 51/16**(21) **2003-650**

(71) VACU VIN INNOVATIONS LTD., Queensway, GI;

(72) Van Zijll Langhout Jaco Matthijs, Den Haag, NL;
Zweekhorst Arnoldus Villem, Delfgauw, NL;(54) **Samotěsnící ventil**

(22) 05.09.2001

(32) 05.09.2000

(31) 2000/1016109

(33) NL

(86) PCT/NL01/00654

(87) WO 02/030782

(57) Uzavírací ventil, sestavený z nádoby (3) opatřené ventilovým sedlem (4) a uzavíracím tělesem (2, 22, 42), které může být odsunuto z otvoru ventilového sedla (4) a zabezpečuje těsné uzavření. Těleso (2, 22, 42) má kónický tvar uzavíracího okraje a dotýká se nádoby (3) flexibilní dotykovou dosedací částí (5). Proto je možné stlačit těleso (2, 22, 42) v příčném směru, vychýlit jej z kolmého směru v uzavřené poloze a tak dosáhnout otevření uzavíracího ventilu. Nádobka (3) může být jakékoliv známé konstrukce.

(74) PATENTSERVIS PRAHA a.s., Jivenská 1, Praha 4, 14000;

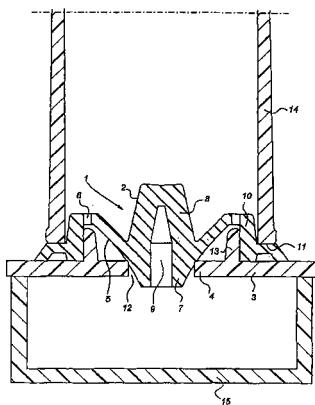
7 (51) **B 65 G 1/00, C 23 C 16/00, C 23 F 1/02**(21) **2002-3573**

(71) ADVANCED TECHNOLOGY MATERIALS, INC., Danbury, CT, US;

(72) Tanguay Michael, Phoenix, AZ, US;

(54) **Zvýšení výrobní kapacity jednodeskového reaktoru**

(22) 18.04.2001

(32) 29.04.2000

(31) 2000/563784

(33) US

(86) PCT/US01/12593

(87) WO 01/083333

(57) Řešení se týká systému pro zpracování polovodičových substrátů, kde systém obsahuje jednodeskový reaktor a vícedeskový nosič (30) desek, složitelný do reaktoru. Systém také volitelně obsahuje automatické přenášecí zařízení (144) substrátů, které zahrnuje víceramenné zařízení pro přenášení odpovídajícího množství desek do reaktoru a z tohoto reaktoru, a dále také vícedeskovou kazetu (100), upravenou pro simultánní výdej vícenásobných desek k víceramennému zařízení. Vícedesková modifikace umožňuje sama o sobě renovaci existujícího jednodeskového reaktoru na reaktor s významně vyšší výkonností, a to při současném zachování uniformity tenké vrstvy a výhod snadného řízení depozičního procesu, prováděného v jednodeskovém reaktoru.

(74) Vandělková Jana Ing., Petřská 12, Praha 1, 11000;

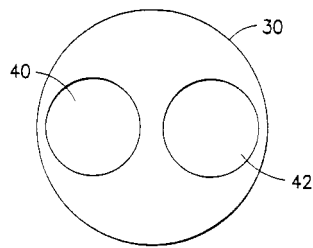
7 (51) **B 66 C 23/34**(21) **2002-1951**

(71) KÖCK Elke, Kassel, DE;

(72) Mojzsis Karel, Neufahrn, DE;

(54) **Pojezdové ústrojí, na kterém je uspořádáno pracovní zařízení**

(22) 30.11.2000

(32) 06.12.1999

(31) 1999/19958691

(33) DE

(86) PCT/EP00/12054

(87) WO 01/044097

(57) Pojezdové ústrojí má podvozek (15), který je opatřen nejméně jednou kolovou nápravou (3, 4; 110; 113, 114; 116, 117, 118) a koly 11; 111; 115; 119) a na kterém je uspořádáno pracovní zařízení (1). Pracovní zařízení (1) v transportním stavu na pojezdovém ústrojí (2) je při pojezdění uspořádáno vůči podvozku (15) otočně ve vodorovné rovině a nastavitelné vůči podvozku (15) do dvou nebo více různých úhlových poloh, a/nebo je na podvozku (15) uspořádáno prostřednictvím dvojité kolébky (15, 121), která obsahuje příčnou kolébku (121) pro umožnění náklonu pracovního zařízení (1) napříč ke směru jízdy, uspořádanou vůči podélné kolébce (5) s fixovatelným sklonem.

(74) Chludina Jiří Ing., Jana Masaryka 43-47, Praha 2, 12000;

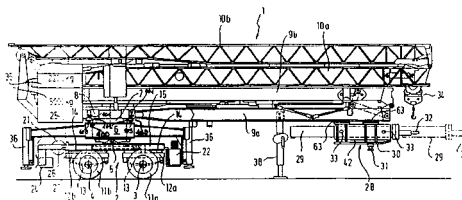
7 (51) **B 66 D 3/20, B 66 D 1/12**(21) **2002-1992**

(71) KCI KONECRANES INTERNATIONAL PLC., Hyvinkää, FI;

(72) Kiviniitty Ari, Hämeenlinna, FI;

(54) **Zdvihací zařízení**

(22) 12.12.2000

(32) 13.12.1999

(31) 1999/1992673

(33) FI

(86) PCT/FI00/01085

(87) WO 01/044099

(57) Zdvihací zařízení (1) zahrnuje rám (2), lanový buben (3) opatřený drážkou (12), motor (4) zvhadla, ozubené soukolí (5) a pastorek (6). Motor (4) je alespoň částečně umístěn uvnitř bubnu (3) podpíraného proti rámu (2) svými dvěma zakončeními. Motor (4) a soukolí (5) jsou podpírány proti rámu (2) jen jedním zakončením bubnu (3), kterýmžto zakončením jsou motor (4) a soukolí (5) uspořádány k otáčení bubnu (3) přes pastorek (6). Pastorek (6) je umístěn mezi vnitřním obvodem lanového bubnu (3) a motorem (4) zvhadla.

- (74) PATENTSERVIS PRAHA a.s., Jivenská 1, Praha 4, 14000;

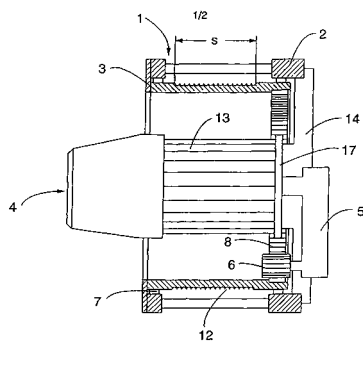

- 7 (51) **B 67 D 1/04, B 67 D 1/14**
 (21) **2003-1522**
 (71) HEINEKEN TECHNICAL SERVICES B. V., Amsterdam, NL;
 (72) Vlooswijk Johannes Jacobus Thomas, Linschoten, NL;
 Reynolds Andrew John, Huntingdon, GB;
 Seymour Darren, Huntingdon, GB;
 (54) **Nádobka pro nápoje, opatřená vypouštěcím ventilem s operačními prostředky**
 (22) 21.11.2001
 (32) 23.11.2000
 (31) 2000/1016688
 (33) NL
 (86) PCT/NL01/00848
 (87) WO 02/042197
 (57) Nádobka (2) pro nápoje opatřená vypouštěcím ventilem (7) a vypouštěcím kanálkem (23), který je připojen k vypouštěcímu kanálku (31), přičemž je zabezpečena operační otočná páčka (41), která v klidové poloze svírá pravý úhel s rovinou k podélné ose (L) vypouštěcího ventilu (7). Tlakové těleso (19) je uspořádáno mezi otočnou páčkou (41) a ventilem (7), takže po otočení otočné páčky (7) z klidové polohy se posune tlakové těleso (19) a ventil (7) je tímto tlakovým tělesem (19) otevřen.
 (74) PATENTSERVIS PRAHA a.s., Jivenská 1, Praha 4, 14000;

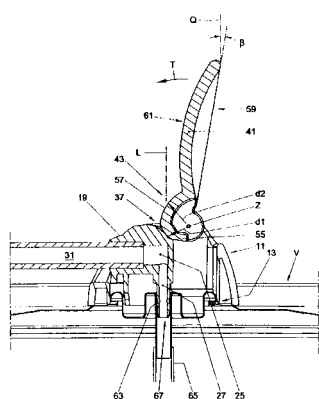

- 7 (51) **C 01 G 51/00, C 01 G 57/00, B 09 B 3/00**
 (21) **2002-1015**
 (71) ÚSTAV CHEMICKÝCH PROCESŮ AKADEMIE VĚD ČESKÉ REPUBLIKY, Praha, CZ;
 (72) Gruber Václav Ing. CSc., Praha, CZ;
 (54) **Způsob získávání kobaltu a lantanoidů z průmyslových odpadů**
 (22) 20.03.2002
 (57) Způsob získávání kobaltu a lantanoidů z průmyslových odpadů obsahujících permanentní magnety, při kterém se vstupní surovina obsahující kompozitní magnety na bázi

Fe-Nd-B nebo Sm-Co rozpouští v menším než stechiometrickém množství zředěné kyseliny sírové a následně dvakrát sráží vodným roztokem kyseliny šřavelové nebo alkalického šřavelanu, poprvé při pH 2-3 a podruhé při pH 5-7.

- (74) Řezáč Petr Ing. CSc., Severovýchodní VI 629/9, Praha 4, 14100;

- 7 (51) **C 03 B 27/00, C 03 C 3/087**
 (21) **2002-998**
 (71) ASAHI GLASS COMPANY, LIMITED, Tokyo, JP;
 (72) Yoda Kazushige, Chita-gun, JP;
 Kato Yasumasa, Yokohama-shi, JP;
 Akada Shuichi, Yokohama-shi, JP;
 (54) **Skleněná tabule a způsob jejího temperování**
 (22) 20.03.2002
 (32) 30.03.2001, 26.09.2001
 (31) 2001/2001099201, 2001/2001293601
 (33) JP, JP
 (57) Při způsobu temperování skleněné tabule, která má tloušťku 2 až 3 mm a má průměrný koeficient lineární tepelné roztažnosti nejméně $88 \times 10^{-7}/^{\circ}\text{C}$ při teplotě 50 až 300 °C a teplotu měknutí 715 až 740 °C, se ochlazuje skleněná tabule z iniciační teploty ochlazení skla, při níž je viskozita 10^8 až 10^9 N.s/m², na teplotu, při níž je viskozita 10^{11} N.s/m² tak, že koeficient přenosu tepla h (W/m²K) odpovídá vzorci $I: h > 4970,5 - 3149,9 \cdot t + 550,3 \cdot t^2$, kde t (mm) je tloušťka skleněné tabule.
 (74) PATENTSERVIS PRAHA a.s., Jivenská 1273, Praha 4, 14000;

- 7 (51) **C 03 B 29/02, C 03 B 9/30**
 (21) **2002-467**
 (71) BAXA Pavel, Praha, CZ;
 (72) Baxa Pavel, Praha, CZ;
 (54) **Nový strukturální dekor skla a způsob jeho výroby**
 (22) 07.02.2002
 (57) Při vytváření nového strukturálního dekoru skla se na povrch izolační desky rozprostře vrstva šupin slídy, na níž se položí tabule skla, která se zahřeje na požadovanou teplotu a po vychladnutí se odstraní vrstva šupin slídy.
 (74) Novotný Jaroslav Ing., Římská 45, Praha 2, 12000;

- 7 (51) **C 03 C 1/02, C 03 B 1/02**
 (21) **2002-1928**
 (71) RGS90, Copenhagen, DK;
 (72) Juul Martin, Herfølge, DK;
 Fundal Erling, Borup, DK;
 (54) **Způsob výroby skla a sklo takto vyrobené**
 (22) 06.12.2000
 (32) 06.12.1999
 (31) 1999/01742
 (33) DK
 (86) PCT/DK00/00672
 (87) WO 01/042154
 (57) Při způsobu výroby skla ze směsi složek obsahujících hlavně minerály ze suroviny po počáteční předúpravě stlačené do suchých briket, které se vytvrdí a následně roztaví, zejména ve vysoké peci, za přívodu kyslíku a tavenina se prudce zchladí a usuší. Předúprava obsahuje kroky: - výrobu směsi ze složek obsahujících minerály z kalu z čištění a nejméně jeden další minerály obsahující odpadní produkt a/nebo přírodní horninu,- tepelný rozklad směsi rozpustného organického materiálu a - úpravu obsahu vody ve směsi na rozmezí 20 až 35 % hmotn., s výhodou 27 až 33 % hmotn..
 (74) PATENTSERVIS PRAHA a.s., Jivenská 1, Praha 4, 14000;

- 7 (51) **C 03 C 3/091, C 03 C 3/093, C 03 C 3/095, C 03 C 4/20**
 (21) **2002-1046**
 (71) SCHOTT GLAS, Mainz, DE;

- (72) Peuchert Ulrich, Bodenheim, DE;
Kunert Christian, Mainz, DE;
Bartsch Reiner, Tirschenreuth, DE;
- (54) **Borosilikátové sklo**
- (22) 18.07.2001
(32) 22.07.2000
(31) 2000/10035801
(33) DE
(86) PCT/EP01/08285
(87) WO 02/008134
(57) Borosilikátové sklo vysoké chemické odolnosti má složení (v % hmotnostních na bázi oxidu): 70 až 77 SiO₂; 6 až <11,5 B₂O₃; 4 až 8,5 Al₂O₃; 0 až 2 Li₂O; 4 až 9,5 Na₂O; 0 až 5 K₂O; 5 až 11 Li₂O+Na₂O+K₂O společně; 0 až 2 MgO; 0 až 2 CaO; 0 až 3 MgO+CaO společně; 0 až <0,5 ZrO₂; 0 až 1 CeO₂. Sklo je zvláště vhodné pro použití jako primární balení pro farmaceutické účely.
- (74) Korejzová Zdeňka JUDr., Spálená 29, Praha 1, 11000;
- 7 (51) **C 03 C 4/02, C 03 C 3/087, C 03 C 4/08**
(21) **2002-1163**
(71) GLAVERBEL, Bruxelles, BE;
(72) Coster Dominique, Temploux, BE;
Delmotte Laurent, Meeffe, BE;
Foguenne Marc, Saint-Denis, BE;
- (54) **Sodnovápenatokřemičité zbarvené sklo**
- (22) 04.10.2000
(32) 06.10.1999
(31) 1999EP/9907467
(33) EP
(86) PCT/EP00/09756
(87) WO 01/025160
(57) Zbarvené sodnovápenatokřemičité sklo obsahuje více než 2 hmotn. % oxidu hořečnatého (MgO), méně než 1300 ppm oxidu manganického (MnO₂), méně než 1,1 hmotn. % oxidu železitého (Fe₂O₃) a více než 55 ppm kobaltu, přičemž selektivita uvedeného skla při tloušťce tabule 4 milimetry (SE4) je větší než 1,2, dominantní vlnová délka (λ_D) tohoto skla je rovna nebo menší než 490 nanometrů a souřadnicová čistota (P) tohoto skla je větší než 10 procent. Sklo podle tohoto řešení je zvláště vhodné pro použití při výrobě zadních postranních oken a zadních oken motorových vozidel.
- (74) Všečka Miloš JUDr., Hájkova 2, Praha 2, 12000;
- 7 (51) **C 03 C 17/23, C 03 C 17/22, C 03 C 17/34, C 03 C 17/36**
(21) **2002-1568**
(71) SAINT-GOBAIN GLASS FRANCE, Courbevoie, FR;
(72) Talpaert Xavier, Paris, FR;
Simonet Michel, Charnay les Macon, FR;
Azzopardi Marie-José, Vincennes, FR;
Durandeau Anne, Paris, FR;
- (54) **Transparentní podklad opatřený vrstvou křemíkového derivátu**
- (22) 31.10.2000
(32) 05.11.1999
(31) 1999/9913937
(33) FR
(86) PCT/FR00/03037
(87) WO 01/032578
(57) Transparentní podklad, zejména skleněný je opatřený na alespoň jedné z jeho stran vrstvou na bázi alespoň částečně oxidovaného derivátu křemíku, zvoleného z množiny zahrnující oxid křemičitý, oxidy křemíku se substechiometrickým obsahem kyslíku oxykarbid křemíku a oxynitrid křemíku, a majícího hydrofilní charakter.
- (74) Všečka Miloš JUDr., Hájkova 2, Praha 2, 12000;
- 7 (51) **C 03 C 17/245**
(21) **2002-781**
(71) GLAVERBEL, Bruxelles, BE;
- (72) Tixhon Eric, Awans, BE;
Schutz Alain, Gosselies, BE;
- (54) **Fosfocínicitá nebo borocínicitá pyrolitická vrstva a zasklívací jednotka obsahující tuto vrstvu**
- (22) 31.08.2000
(32) 01.09.1999
(31) 1999/90432
(33) LU
(86) PCT/EP00/08844
(87) WO 01/016043
(57) Skleněné panely podle řešení jsou tvořeny skleněným substrátem potaženým fosfocínicitou nebo borocínicitou vrstvou, kde obsah fosforu nebo boru není nižší než 6 %, přičemž tato vrstva je nanášena technikou pyrolýzy. Tyto fosfocínicité nebo borocínicité vrstvy jsou zejména užitečné ve funkci podkladové vrstvy pro útlum zabarvení odražených vrstvou propůjčující zasklívací jednotce schopnost nízké emisivity, schopnost ochrany proti slunečnímu záření nebo schopnost ochrany proti oslnění.
- (74) Všečka Miloš JUDr., Hájkova 2, Praha 2, 12000;
- 7 (51) **C 03 C 17/30, C 03 C 23/00**
(21) **2002-1055**
(71) ORNELA A. S., Zásada, CZ;
(72) Kobr Rudolf, Jablonec nad Nisou, CZ;
Kadečka Luděk Ing., Zásada, CZ;
- (54) **Způsob získání barevného povlaku na drobných skleněných předmětech**
- (22) 25.03.2002
(57) Drobné skleněné bižuterní předměty se předehejí na teplotu 50 až 100 °C, potom se na ně nanese barvicí směs na bázi sol-gel v množství 5 až 20 ml na 1 m² povrchu. Barvicí směs obsahuje 10 až 70 dílů základní bezbarvé látky na bázi sol-gel, 10 až 70 dílů ředidla na bázi organických látek ze skupiny alkoholů a 1 až 7 dílů barvicího koncentrátu. Za intenzivního pohybu předmětů v otevřeném a odsávaném prostoru dojde k vytěkání organických látek z barvicí směsi a jejímu předběžnému vytvrzení. Následně se na strojním zařízení provede konečné vytvrzení barevného povlaku při teplotách 140 až 250 °C.
- (74) Smrčková Marie ing., Velflíkova 8, Praha 6, 16000;
- 7 (51) **C 03 C 25/20**
(21) **2002-2459**
(71) SAINT-GOBAIN VETROTEX FRANCE S. A., Chambéry, FR;
(72) Moireau Patrick, Curienne, FR;
Gibello Bruno, Chambéry, FR;
- (54) **Způsob výroby nitě a výrobek alespoň zčásti vytvořený z této nitě**
- (22) 24.08.2000
(32) 03.09.1999
(31) 1999/9911046
(33) FR
(86) PCT/FR00/02364
(87) WO 01/017923
(57) Při způsobu výroby nitě z nekonečných vláken (12) se na povrch alespoň části nekonečných vláken (12) nanáší směs v kapalném stavu před tím, než se vlákna sdružují do nejméně jedné nitě, přičemž se při způsobu kontinuálně napouští absorpční rohož směsí v kapalném stavu, kontinuálně se odebírá alespoň část této směsi prostřednictvím válečku (11), otáčejícího se ve styku s uvedenou rohoží (10), a směs se nanáší z lubrikačního válečku (11) na nekonečná vlákna během jejich tažení. Řešení se vyznačuje tím, že rohož (10) je otáčivě unášena podle osy rovnoběžné s osou lubrikačního válečku (11). Řešení se také týká výrobku obsahujícího nit vytvořenou tímto způsobem.
- (74) Všečka Miloš JUDr., Hájkova 2, Praha 2, 12000;

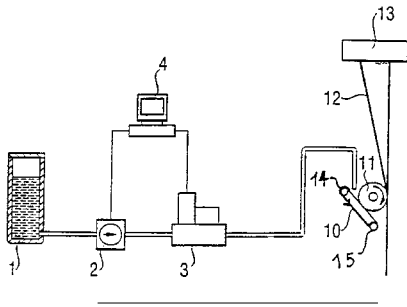
7 (51) **C 04 B 33/14**(21) **2002-1247**(71) GLAZURA S. R. O. ROUDNICE NAD LABEM,
Roudnice nad Labem, CZ;

(72) Patzak Milan, Litoměřice, CZ;

Cvilink Zdeněk, Roudnice nad Labem, CZ;

Daniš Stanislav, Roudnice nad Labem, CZ;

Martan Jiří, Roudnice nad Labem, CZ;

(54) **Keramická barvítka na strukturní bázi pseudobrookitu a způsob jejich přípravy**

(22) 09.04.2002

(57) Keramická barvítka na strukturní bázi minerálu pseudobrookitu se připravují tak, že se homogenní směs sloučenin titanu, železa, případně hořčíku v přítomnosti či nepřítomnosti mineralizátorů kalcinuje při teplotě 800 až 1300 °C. Vzniklý kalcinát se mele na vhodnou velikost částic.

7 (51) **C 05 F 3/00, C 02 F 11/02, C 02 F 3/34, B 09 B 3/00**(21) **2002-369**

(71) EKOBIOPROGRES, V. D., Brno, CZ;

(72) Ševčík Vladimír Ing., Brno, CZ;

Brabec Michal, Černá Hora, CZ;

Ševčík Vladimír RNDr. CSc., Brno, CZ;

(54) **Způsob průmyslového zpracování kejdy prasat nebo skotu**

(22) 30.01.2002

(57) Řešení se týká integrálního, bezodpadového a ekologicky nezávadného průmyslového zpracování kejdy prasat nebo skotu, spočívajícího v mechanické separaci a odděleném zpracování jejího kapalného a jejího pevného podílu a použití navrženým zpracováním kapalného podílu kejdy získaného produktu. Podstata řešení spočívá v tom, že se mechanicky separovaný podíl kejdy ponechá sedimentovat, sedimentované zbývající pevné částice se oddělí filtrační, kapalná frakce se k odstranění organických látek podrobí aerobní aktivaci a poté znovu ponechá sedimentovat, sedimentované pevné částice se opětovně oddělí filtrační, získaný vodný roztok minerálních živin se izoluje a z kapalného podílu kejdy separované pevné podíly se zpracují fermentací na komposty nebo biopaliva.

(74) Šimek Miroslav Ing., Plovdivská 2, Brno, 61600;

7 (51) **C 07 C 11/167, C 07 C 7/08, B 01 D 3/40**(21) **2003-2156**

(71) BASF AKTIENGESELLSCHAFT, Ludwigshafen, DE;

(72) Bohner Gerd, Malsch, DE;

Kindler Klaus, Harthausen, DE;

Pahl Melanie, Mannheim, DE;

Kaibel Gerd Dr., Lampertheim, DE;

(54) **Způsob získávání surového 1,3-butadienu z C₄-frakce procesem extrakční destilace**

(22) 06.02.2002

(32) 08.02.2001

(31) 2001/10105660

(33) DE

(86) PCT/EP02/01219

(87) WO 02/062733

(57) Způsob získávání surového 1,3-butadienu z C₄-frakce procesem extrakční destilace s použitím selektivního rozpouštědla v koloně opatřené dělicí stěnou (TK), ve

kteří je dělicí stěna (T) umístěna vůči koloně v podélném směru, aby tak byl vytvořen první dílčí prostor (A), druhý dílčí prostor (B) a spodní společný prostor kolony (C), kde před touto kolonou opatřenou dělicí stěnou je předřazena extrakční vypírací kolona (K).

(74) Všečetka Miloš JUDr., Hálkova 2, Praha 2, 12000;

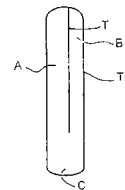
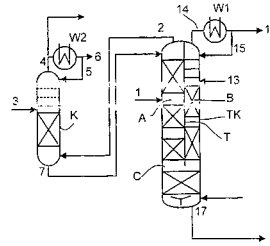
7 (51) **C 07 C 13/64, C 07 C 13/615**(21) **2003-1976**

(71) CHEVRON U. S. A. INC., San Ramon, CA, US;

(72) Dahl Jeremy E., Palo Alto, CA, US;

Carlson Robert M., Petaluma, CA, US;

(54) **Kompozice obsahující cyklohexamantan**

(22) 17.01.2002

(32) 19.01.2001, 09.11.2001

(31) 2001/262842, 2001/337918

(33) US, US

(86) PCT/US02/00508

(87) WO 02/057203

(57) Popisují se kompozice obsahující C₂₆H₃₀ hexamantan, který se zde nazývá perikondenzovaný hexamantan, plně kondenzovaný hexamantan a cyklohexamantan. Tyto obohacené cyklohexamantanové kompozice obsahují alespoň 5 hmotnostních % cyklohexamantanu, vztažených na celkovou hmotnost kompozice.

(74) Švorčík Otakar JUDr., Hálkova 2, Praha 2, 12000;

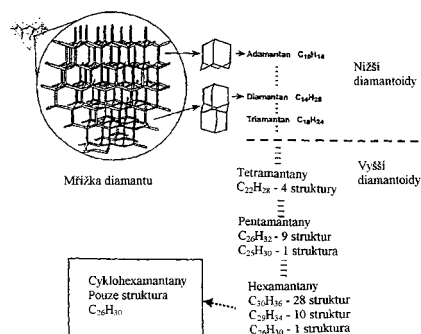
7 (51) **C 07 C 17/156, C 07 C 19/045**(21) **2003-2187**(71) VINNOLIT TECHNOLOGIE GMBH & CO. KG,
Ismaning, DE;

(72) Kammerhofer Peter, Burgkirchen, DE;

Mielke Ingolf, Burgkirchen, DE;

Ertl Horst, Neuötting, DE;

Staib Günter, Stade, DE;

(54) **Způsob výroby 1,2-dichloethanu**

(22) 13.02.2002

(32) 13.02.2001

- (31) 2001/10107089
 (33) DE
 (86) PCT/EP02/01503
 (87) WO 02/064535
 (57) Způsob a zařízení pro výrobu 1,2-dichlorethanu reakcí ethylenu s chlorovodíkem a plynem obsahujícím kyslík v reaktoru pro oxychloraci s fluidizovanou vrstvou, za tvorby reakčního plynu, jenž se odfiltrává z reaktoru pro oxychloraci pomocí alespoň jedné filtrační svíčky.
 (74) Krmenčík Václav Ing., Nad Štolou 12, Praha 7, 17000;

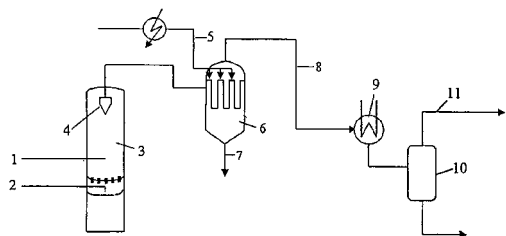

- 7 (51) **C 07 C 37/20, C 07 C 39/17**
 (21) **2002-1099**
 (71) SPOLEK PRO CHEMICKOU A HUTNÍ VÝROBU, A. S., Ústí nad Labem, CZ;
 (72) Chvátal Zdeněk, Praha, CZ;
 Šauli Vladimír, Ústí nad Labem, CZ;
 Drašnarová Jitka, Ústí nad Labem, CZ;
 (54) **Způsob přípravy bisfenolů**
 (22) 28.03.2002
 (57) Způsob přípravy bisfenolů kondenzační reakcí ketonů nebo aldehydů s fenoly, které mají neobsazenou alespoň jednu polohu na aromatickém jádře v rozmezí teplot 20 až 150 °C, vyznačený tím, že proces probíhá v přítomnosti nerozpustných organosilikátů obsahujících -SO₃H a -SH skupiny jako katalyzátorů nebo v přítomnosti směsi nerozpustných organosilikátů obsahujících -SO₃H skupiny a -SH skupiny jako katalyzátorů nebo v přítomnosti nerozpustných organosilikátů obsahujících -SO₃H skupiny jako katalyzátorů nebo v přítomnosti nerozpustných organosilikátů obsahujících -SO₃H skupiny ve směsi s organickou merkaptokarboxylovou kyselinou nebo organickým thiolem nebo v přítomnosti inertního rozpouštědla.
- 7 (51) **C 07 C 217/58, C 07 C 229/38, C 07 C 237/28, C 07 C 255/43, C 07 C 255/59, C 07 C 311/05, C 07 C 311/08, C 07 C 311/37, C 07 C 317/32, C 07 C 323/20, C 07 C 323/32, C 07 C 323/67, C 07 C 47/575, C 07 D 207/12, C 07 D 231/38, C 07 D 233/61, C 07 D 249/06, C 07 D 249/08, C 07 D 295/08, C 07 D 295/18, A 61 K 31/137, A 61 P 15/10**
 (21) **2002-3191**
 (71) PFIZER INC., New York, NY, US;
 (72) Andrews Mark David, Sandwich, GB;
 Hepworth David, Sandwich, GB;
 Middleton Donald Stuart, Sandwich, GB;
 Stobie Alan, Sandwich, GB;
 (54) **Difenyletherové sloučeniny užitečné při léčeni**
 (22) 19.03.2001
 (32) 31.03.2000
 (31) 2000/0007884
 (33) GB
 (86) PCT/IB01/00428
 (87) WO 01/072687
 (57) Difenyletherové sloučeniny obecného vzorce I, kde R³ představuje nezávisle CF₃, OCF₃, C₁-C₄ alkythioskupinu nebo C₁-C₄ alkoxykupinu; n představuje číslo 1, 2 nebo 3 a ostatní obecné symboly mají specifický význam, jejich farmaceuticky vhodné soli a solváty a polymorfy těchto sloučenin. Tyto sloučeniny inhibují zpětné vychytávání monoaminů a zejména vykazují účinnost jako inhibitory zpětného vychytávání serotoninu. Jsou užitečné při léčeni

nebo prevenci poruch, jako jsou deprese, hyperaktivní syndrom s hypoprosexií, obsedantně-kompulsivní porucha, posttraumatická stresová porucha, poruchy vyvolané abúzem psychoaktivních látek a sexuální dysfunkce, jako předčasná ejakulace.

- (74) Matějka Jan JUDr., Národní 32, Praha, 11000;

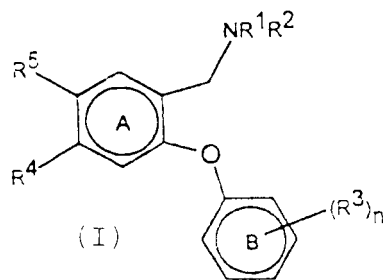

- 7 (51) **C 07 C 233/64, C 07 C 235/44, C 07 D 213/56, C 07 D 307/78, C 07 D 317/60, C 07 D 333/24, A 61 K 31/165, A 61 K 31/36, A 61 K 31/38, A 61 P 9/00**
 (21) **2003-2155**
 (71) AVENTIS PHARMA DEUTSCHLAND GMBH, Frankfurt am Main, DE;
 (72) Strobel Hartmut, Liederbach, DE;
 Wohlfart Paulus, Bensheim, DE;
 Safarova Alena, Tucson, AZ, US;
 Walser Armin, Tucson, AZ, US;
 Suzuki Teri, Tucson, AZ, US;
 Dharanipragada Ramalinga M., Belle Mead, NJ, US;
 Schoenafinger Karl, Alzenau, DE;
 (54) **Acylované indanylaminy a jejich použití jako léčiv**
 (22) 12.02.2002
 (32) 13.02.2001
 (31) 2001/01102850
 (33) EP
 (86) PCT/EP02/01444
 (87) WO 02/064545
 (57) Popisují se acylované indanylaminy vzorce I, kde R¹ až R⁴ mají specifické významy, A je CH₂, CHOH nebo CH-(C₁-3alkyl), B je CH₂ nebo CH(C₁-3alkyl) a R⁵ je aryl nebo heteroaryl popřípadě substituovaný specifickými substituenty. Tyto sloučeniny jsou vhodné pro regulaci endoteliální syntázy oxidu dusnatého (eNOS) a mohou být tedy vhodné pro výrobu léčiv pro léčení kardiovaskulárních onemocnění, stabilní a nestabilní anginy pectoris, koronárního srdečního onemocnění, Prinzmetalovy anginy, akutního koronárního syndromu, selhání srdce, infarktu myokardu, mrtvice, trombózy, periferního arteriálního okluzního onemocnění, endoteliální dysfunkce, aterosklerózy, restenózy, endoteliálního poškození po PTCA, hypertenze, esenciální hypertenze, plicní hypertenze, sekundární hypertenze, renovaskulární hypertenze, chronické glomerulonefritidy, poruchy erekce, ventrikulární arytmie, diabetu, komplikací diabetu, nefropatie, retinopatie, angiogeneze, bronchiálního astmatu, chronického selhání ledvin, cirrhosy jater, osteoporózy, omezené funkce paměti nebo omezené schopnosti učení, nebo snížení kardiovaskulárního ohrožení žen po menopauze nebo po podávání antikoncepce.
 (74) Kubát Jan Ing., Přístavní 24, Praha 7, 17000;

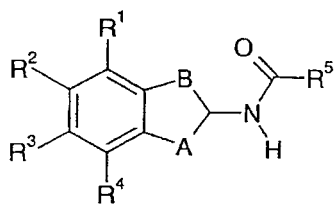

(I)

- 7 (51) **C 07 C 281/02**
 (21) **2002-1185**
 (71) UNIROYAL CHEMICAL COMPANY, INC.,
 Middlebury, CT, US;
 CROMPTON CO./CIE, Elmira, CA;
 (72) Chee Gaik-Lean, Guelph, CA;
 Park Sheldon Bernard, Waterloo, CA;
 Dekeyser Mark Achiel, Waterloo, CA;
 (54) **Nové 4-hydroxybifenylylhydrazidové deriváty**
 (22) 26.09.2000
 (32) 06.10.1999
 (31) 1999/413072
 (33) US
 (86) PCT/US00/26465
 (87) WO 01/025191
 (57) Sloučeniny obecného vzorce I, ve kterém R znamená atom vodíku nebo skupinu $\text{CO}_2\text{CH}(\text{CH}_3)_2$, vhodné jako meziprodukty pro přípravu miticidního bifenzátu, postup přípravy těchto sloučenin a postup přípravy bifenzátu.
 (74) Všečka Miloš JUDr., Hálkova 2, Praha 2, 12000;

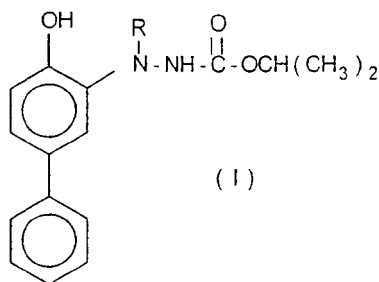

(I)

- 7 (51) **C 07 C 311/18, C 07 D 233/24, C 07 D 211/26, C 07 D 241/04, C 07 D 213/40, A 61 K 31/18, A 61 P 29/00**
 (21) **2003-1715**
 (71) LABORATOIRES FOURNIER SA, Dijon, FR;
 (72) Barth Martine, Asnières les Dijon, FR;
 Bondoux Michel, Fontaine les Dijon, FR;
 Matt Christophe, Neuville sur Saône, FR;
 Dodey Pierre, Fontaine les Dijon, FR;
 Luccarini Jean-Michel, Dijon, FR;
 Paquet Jean-Luc, Brognon, FR;
 Pruneau Didier, Pasques, FR;
 (54) **Nové deriváty N-(fenylsulfonyl)glycinu a jejich terapeutické použití**
 (22) 07.01.2002
 (32) 08.01.2001
 (31) 2001/0100195
 (33) FR
 (86) PCT/FR02/00033
 (87) WO 02/053516
 (57) Deriváty N-(fenylsulfonyl)glycylglycinu obecného vzorce I, způsobu jejich přípravy a jejich použití pro léčení bolesti nebo určitých nemocí charakterizovaných masivní migrací neutrofilů u savců a zejména u lidí. Příklady takových nemocí jsou zánětlivé hyperalgie, neuropatické bolesti, bolesti spojené s úrazem nebo s rakovinou, zánětlivá onemocnění trakčníku, revmatoidní polyartritida, psoriáza,

chronické pulmonární obstrukce nebo syndrom akutní respirační tísně.

- (74) Všečka Miloš JUDr., Hálkova 2, Praha 2, 12000;

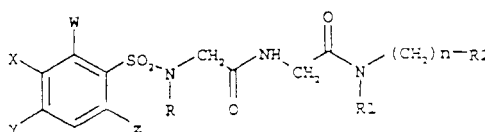

- 7 (51) **C 07 C 317/32, C 07 C 323/52, C 07 C 275/42, C 07 C 311/45, C 07 D 333/24, C 07 D 213/75, C 07 D 233/64, C 07 D 209/20, C 07 D 295/135, C 07 D 401/04, C 07 D 413/04, A 61 K 31/175, A 61 K 31/4402, A 61 K 31/381, A 61 K 31/4172, A 61 P 7/02, A 61 P 9/10, A 61 P 35/00, A 61 P 35/04**
 (21) **2003-1773**
 (71) MERCK PATENT GMBH, Darmstadt, DE;
 (72) Dorsch Dieter, Ober-Ramstadt, DE;
 Mederski Werner, Zwingenberg, DE;
 Tsaklakidis Christos, Weinheim, DE;
 Cezanne Betram, Mörfelden-Walldorf, DE;
 Gleitz Johannes, Darmstadt, DE;
 Barnes Christopher, Bad Soden, DE;
 (54) **Derivát karboxamidu, způsob jeho přípravy, farmaceutický prostředek, který ho obsahuje a jeho použití pro ošetřování tromboembolických nemocí a nádorů**
 (22) 21.11.2001
 (32) 16.12.2000
 (31) 2000/10063008
 (33) DE
 (86) PCT/EP01/13545
 (87) WO 02/048099
 (57) Derivát karboxamidu obecného vzorce I, kde znamená D fenyl nebo pyridyl vždy popřípadě substituovaný; R^1 H, Ar, Het, cykloalky nebo A, popřípadě substituovaný; E fenylen popřípadě substituovaný nebo piperidin-1,4-diyl; X NH nebo atom O a n 0 nebo 1 a jeho farmaceuticky přijatelné deriváty, solváty a stereoizomery, způsob jeho přípravy a jeho použití jakožto inhibitoru koagulace faktoru Xa a VIIa pro výrobu medikamentů pro ošetřování trombózy, infarktu myokardu, arteriosklerózy, zánětu, apoplexií, anginy pectoris, restenózy po angioplastice, bolesti lýtkových svalů při chůzi, nádorů, nádorových nemocí a/nebo nádorových metastáz.
 (74) Matějka Jan JUDr., Národní 32, Praha, 11000;

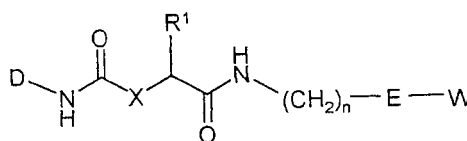

(I)

- 7 (51) **C 07 C 323/00, C 07 C 317/44, C 07 D 333/18, C 07 D 277/26, C 07 D 417/06, C 07 D 231/54, A 61 K 31/165, A 61 K 31/381, A 61 K 31/416, A 61 K 31/427, A 61 P 1/14, A 61 P 9/10, A 61 P 25/16, A 61 P 25/18, A 61 P 25/28**
 (21) **2002-3753**
 (71) CEPHALON, INC., West Chester, PA, US;
 (72) Bacon Edward R., Audubon, PA, US;
 Chatterjee Sankar, Wynnwood, PA, US;
 Dunn Derek, Thorndale, PA, US;
 Mallamo John P., Glenmore, PA, US;
 Vaught Jeffrey L., Glenmoore, PA, US;
 Miller Matthew, Newtown, PA, US;

- (54) **Substituované thioacetamidy, jejich použití pro výrobu léčiva a farmaceutický prostředek s jejich obsahem**
- (22) 16.05.2001
 (32) 16.05.2000, 13.02.2001, 15.05.2001
 (31) 2000/204789, 2001/268283, 2001/855228
 (33) US, US, US
 (86) PCT/US01/15752
 (87) WO 01/087830
 (57) Substituované thioacetamidy obecného vzorce I-A, farmaceutické prostředky s jejich obsahem a jejich použití pro výrobu léčiva pro léčení spavosti, Parkinsonovy choroby, mozkové ischemie, mrtvice, spánkových apnoí, poruch jedení pro podporu chuti k jídlu a přírůstku hmotnosti, pro léčbu hyperaktivity-poruchy nedostatku pozornosti ("ADHD"), deprese, schizofrenie, únavy, zvláště únavy spojené s neurologickou chorobou, jako je roztroušená skleróza, únavový syndrom a zlepšení kognitivní dysfunkce a pro podporu bdělosti.
- (74) Kalenský Petr JUDr., Hálkova 2, Praha 2, 12000;

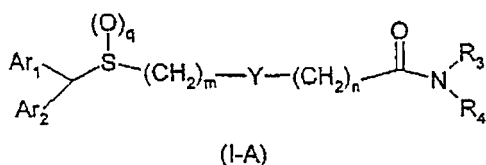

- 7 (51) **C 07 D 207/327, A 61 K 31/40**
 (21) **2003-1595**
 (71) TEVA PHARMACEUTICAL INDUSTRIES LTD., Petah Tiqva, IL;
 (72) Lidor-Hadas Rami, Kfar Saba, IL; Lifshitz-Liron Revital, Herzlia, IL; Ishai Eti, Netanya, IL; Niddam-Hildesheim Valerie, Even-Yeouda, IL;
- (54) **Hydrolyza esterů kyseliny [R(R*,R*)]-2-(4-fluorfenyl)-β,δ-dihydroxy-5-(1-methylethyl)-3-fenyl-4-[(fenylamino)karbonyl]-1 H-pyrrol-1-heptanové hydroxidem vápenatým**
- (22) 24.10.2001
 (32) 16.11.2000, 13.08.2001, 01.10.2001
 (31) 2000/249319, 2001/312144, 2001/326529
 (33) US, US, US
 (86) PCT/US01/50639
 (87) WO 02/043667
 (57) Předložené řešení poskytuje způsob přípravy hemikalciium-atorvastatinu z esterového derivátu atorvastatinu hydroxidem vápenatým. Tento způsob se prakticky inkorporuje do způsobu přípravy hemikalciium-atorvastatinu z prekurzoru, kterým je kyselina β,δ-dihydroxy-heptanová ochráněná acetonidem a esterem, pomocí prvního kroku kyselá hydrolyzy, po které následuje bazická hydrolyza hydroxidem vápenatým. Tento způsob lze provést v jedné reakční nádobě.
- (74) Čermák Karel Dr., Národní třída 32, Praha 1, 11000;
- 7 (51) **C 07 D 207/34, C 07 D 207/32, C 07 D 209/12, C 07 D 209/10, C 07 D 277/64, C 07 D 235/08, C 07 D 471/04, C 07 D 491/04, A 61 K 31/40, A 61 K 31/416, A 61 K 31/428 // (C 07 D 471/04, C 07 D 221:00, C 07 D 209:00)**
 (21) **2003-1178**
 (71) SIGMA-TAU INDUSTRIE FARMACEUTICHE RIUNITE S. P. A., Rome, IT;
 (72) Marzi Mauro, Pomezia, IT; Minetti Patricia, Pomezia, IT; Moretti Gian Piero, Pomezia, IT; Giannini Giuseppe, Pomezia, IT; Garattini Enrico, Milan, IT; Tinti Maria Ornella, Pomezia, IT;

- Pisano Claudio, Pomezia, IT;
 Penco Sergio, Milan, IT;
- (54) **Bis-heterocyklické sloučeniny s protinádorovými chemosenzitivizujícími účinky**
- (22) 26.07.2001
 (32) 03.11.2000
 (31) 2000RM/000569
 (33) IT
 (86) PCT/IT01/00407
 (87) WO 02/036561
 (57) Popsány jsou bis-heterocyklické sloučeniny obecného vzorce I vhodné jako protinádorové a chemosenzitivizující látky.
- (74) Vanděliková Jana Ing., Hradební 3, Praha 1, 11000;

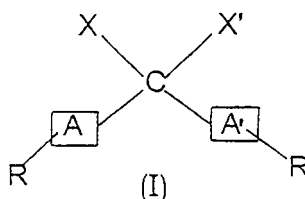

- 7 (51) **C 07 D 207/34, C 07 D 405/06**
 (21) **2003-1988**
 (71) LEK PHARMACEUTICAL AND CHEMICAL COMPANY D. D., Ljubljana, SI;
 (72) Sorsak Gorazd, Kidricevo, SI;
- (54) **Způsob přípravy nekrystalické vápenaté soli atorvastatinu**
- (22) 22.01.2002
 (32) 23.01.2001
 (31) 2001/01100010
 (33) SI
 (86) PCT/IB02/00161
 (87) WO 02/059087
 (57) Atorvastatin je látka známá pod chemickým názvem hemivápenatá sůl [(R-(R*,R*))]-2-(4-fluorfenyl)-b,δ-dihydroxy-5-(1-methyl-ethyl)-3-fenyl-4-[(fenylamino)karbo-nyl]-1H-pyrrol-1-heptanové kyseliny nebo jako inhibitor HMG-CoA reduktázy se používá jako antipercholesterolemikum. Atorvastatin se obvykle připravuje ve formě vápenaté soli, poněvadž tato forma umožňuje připravit standardně farmaceutické formulace, např. tablety, kapsle, prášky atd., pro perorální podání. Atorvastatin může existovat v amorfni formě nebo v jedné z krystalických forem (Forma I, Forma II, Forma III a Forma IV). Atorvastatin je látka, která je jen slabě rozpustná ve vodě a bylo zjištěno, že krystalické formy jsou hůře rozpustné než amorfni forma, což může způsobovat problémy při biologické dostupnosti atorvastatinu v těle. Předložené řešení se týká nového způsobu konvertování meziprojektu při syntéze atorvastatinu majícího obecný vzorec nebo laktonu atorvastatinu na amorfni atorvastatin, kde A znamená běžnou chránicí skupinu nebo separované chránicí skupiny pro dihydroxyskupinu a B znamená chránicí skupinu pro karboxylovou kyselinu.
- (74) Guttman Michal JUDr. Ing., Nad Štolou 12, Praha 7, 17000;
- 7 (51) **C 07 D 207/34, A 01 N 43/36**
 (21) **2003-2130**
 (71) SYNGENTA PARTICIPATIONS AG, Basel, CH;
 (72) Walter Harald, Basel, CH;
- (54) **Pyrrolkarboxamidy, způsob jejich přípravy a kompozice s jejich obsahem k ochraně rostlin**
- (22) 08.02.2002
 (32) 09.02.2001

- (31) 2001/0103258
 (33) GB
 (86) PCT/EP02/01344
 (87) WO 02/064562
 (57) Pyrrolkarboxamidy obecného vzorce I, ve kterém R_1 znamená skupinu CF_3 , CF_2H nebo CFH_2 ; R_2 znamená atom vodíku nebo fluoru; R_3 znamená atom vodíku nebo fluoru; a R_4 znamená atom vodíku, fluoru, chloru, bromu, methylovou skupinu, skupinu CF_3 , OCF_3 nebo SCF_3 , způsob jejich přípravy a jejich použití k ochraně rostlin před zamořením fytopatogenními mikroorganismy, zejména houbami.
 (74) Kubát Jan Ing., Přístavní 24, Praha 7, 17000;

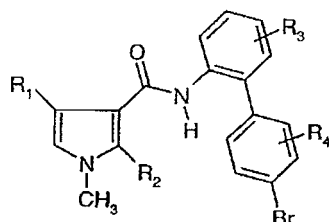

(I)

- 7 (51) C 07 D 209/42, C 07 D 409/04, A 61 K 31/405, A 61 K 31/381, A 61 P 29/00, A 61 P 9/00, A 61 P 25/00, A 61 P 17/00
 (21) 2003-2260
 (71) LABORATOIRES FOURNIER SA, Chenove, FR;
 (72) Barth Martine, Asnieres les Dijon, FR;
 Dodey Pierre, Fontaine les Dijon, FR;
 Paquet Jean-Luc, Brognon, FR;
 (54) **Nové deriváty 5-kyano-1H-indolových antagonistů receptorů interleukinu-8**
 (22) 16.05.2002
 (32) 17.05.2001
 (31) 2001/0106506
 (33) FR
 (86) PCT/FR02/01647
 (87) WO 02/092568
 (57) Řešení se týká derivátů 5-kyano-1H-indolu obecného vzorce I, jakož i jejich farmaceuticky přijatelných solí, solvátů a hydrátů. Řešení se rovněž týká farmaceutických kompozic, které tyto deriváty obsahují, jakož i použití těchto derivátů pro přípravu léčiv určených pro preventivní nebo kurativní léčení nemocí, jako např. atopických dermatitid, zánětu trakčníku, infarktu myokardu, Alzheimerovy nemoci atd., závislých na aktivaci receptoru CXCR2 interleukinu-8 a chimimokinu stejné skupiny.
 (74) Všečetka Miloš JUDr., Hálkova 2, Praha 2, 12000;

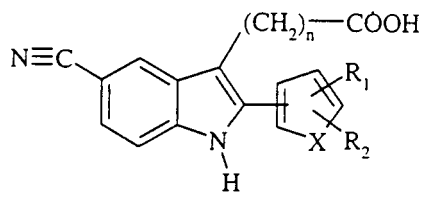

(I)

- 7 (51) C 07 D 209/48, A 61 K 31/40, A 61 P 13/08
 (21) 2003-1698
 (71) RANBAXY LABORATORIES LIMITED, New Delhi, IN;
 (72) Anand Nitya, Lucknow, IN;
 Jain Sanjay, Pune, IN;
 Sinha Neelima, Lucknow, IN;
 Chugh Anita, New Delhi, IN;
 Hedge Laxminarayan, New Delhi, IN;

- Gupta Jang Bahadur, Gurgaon, IN;
 (54) **1,4-Disubstituované piperazinové deriváty využitelné jako uro-selektivní alfa1-adrenoreceptorové blokátory**
 (22) 29.11.2001
 (32) 30.11.2000
 (31) 2000/1097
 (33) IN
 (86) PCT/IB01/02261
 (87) WO 02/044151
 (57) Řešení se týká některých nových 1,4-disubstituovaných piperazinových derivátů vzorce I, a jejich farmaceuticky přijatelných kyselých přídatků solí s vynikající uro-selektivní α_1 -adrenoreceptor antagonistní vyšší než u dříve popsaných sloučenin. Sloučeniny podle řešení jsou slibné pro léčbu symptomů benigní prostatické hyperplazie (BPH). Řešení se též týká způsobu přípravy nových sloučenin, farmaceutických kompozic obsahujících tyto sloučeniny a způsobu léčby symptomů benigní prostatické hyperplazie za použití těchto sloučenin.
 (74) Matušková Martina Mgr., Mendlovo nám. 1a, Brno, 60300;
 7 (51) C 07 D 211/76, C 07 D 211/74, C 07 D 265/32, C 07 D 241/08, C 07 D 401/04, C 07 D 263/22, C 07 D 237/14, C 07 D 223/10, A 61 K 31/535, A 61 K 31/50, A 61 K 31/4412, A 61 K 31/421
 (21) 2003-2151
 (71) MERCK PATENT GMBH, Darmstadt, DE;
 (72) Dorsch Dieter, Ober-Ramstadt, DE;
 Mederski Werner, Zwingenberg, DE;
 Tsaklakidis Christos, Weinheim, DE;
 Cezanne Bertram, Mörfelden-Walldorf, DE;
 Gleitz Johannes, Darmstadt, DE;
 Barnes Christopher, Bad Soden, DE;
 (54) **Derivát fenylu, způsob jeho přípravy, jeho použití a farmaceutický prostředek, který ho obsahuje**
 (22) 05.12.2001
 (32) 19.01.2001
 (31) 2001/10102322
 (33) DE
 (86) PCT/EP01/14296
 (87) WO 02/057236
 (57) Derivát fenylu obecného vzorce I, kde znamená W - $C(R^3)_2$, $-[C(R^3)_2]_2$, $-CO(R^3)_2$ nebo $-NR^3C(R^3)_2$; X - $CONR^3$, $-CONR^3C(R^4)_2$, $-C(R^4)_2NR^3$, $-C(R^4)_2NR^3C(R^4)_2$, $-C(R^4)_2O$ nebo $-C(R^4)_2OC(R^4)_2$; Y alkylen, cykloalkylen, Het-diyli nebo Ar-diyli; T - OR^3 , $N(R^3)_2$, mono- nebo bicyklickou, nasycenou, nenasycenou nebo aromatickou heterocyklickou skupinou s 1 až 4 atomy N, O a/nebo S, která je nesubstituovaná nebo je mono-, di- nebo trisubstituovaná skupinou ze souboru Hal, A, $-[C(R^4)_2]_n$ -Ar, $-[C(R^4)_2]_n$ -Het, $-[C(R^4)_2]_n$ -cykloalkyl, OR^3 , $N(R^3)_2$, CN, $COOR^3$, $CON(R^3)_2$, NR^3COA , NR^3SO_2A , COR^3 , SO_2NR^3 , $S(O)_m A$ a/nebo oxoskupinu a symboly R^1 , R^2 , R^3 , R^4 , A, Ar, Het a Het' mají specifický význam, a jeho farmaceuticky přijatelné deriváty, solváty, stereoisomery včetně jejich směsí v jakémkoliv poměru. Způsob jeho přípravy. Farmaceutický prostředek, který ho obsahuje pro ošetřování trombózy, infarktu myokardu, arteriosklerózy, zánětu, apoplexie anginy pectoris, restenózy po angioplastice, bolesti lýtkových svalů při chůzi, nádorů, nádorových onemocnění a/nebo nádorových metastáz.
 (74) Matějka Jan JUDr., Národní třída 32, Praha 1, 11000;

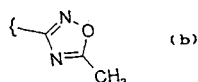
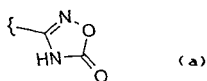
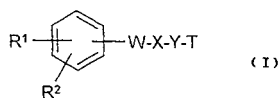

7 (51) C 07 D 213/74, C 07 D 213/82, C 07 D 213/79, C 07 D 213/75, C 07 D 413/04, C 07 D 401/04, C 07 D 409/04, C 07 D 401/06, C 07 D 401/12, C 07 D 417/04, A 61 P 25/00, A 61 P 29/02, A 61 K 31/4427

(21) 2003-684

(71) F. HOFFMANN-LA ROCHE AG, Basle, CH;

(72) Godel Thierry, Basle, CH;

Hoffmann Torsten, Weil am Rhein, DE;

Schnider Patrick, Oberwil, CH;

Stadler Heinz, Rheinfelden, CH;

(54) Deriváty 4-fenylpyridinu jako antagonistující činidla receptoru neurokininu-1

(22) 27.07.2001

(32) 08.08.2000

(31) 2000/00117003

(33) EP

(86) PCT/EP01/08686

(87) WO 02/016324

(57) Předložené řešení se týká sloučenin obecného vzorce I, kde R je vodík nebo halogen; R¹ a R² nebo R⁴ a R⁴ mohou být společně -CH=CH-CH=CH-, volitelně substituované jedním nebo dvěma substituenty zvolenými z nižšího alkyly, halogenu nebo nižší alkoxykupiny; X je -C(O)N(R⁸)-, (CH₂)_pO-, -(CH₂)_pN(R⁸)-, -N(R⁸)C(O)- nebo -N(R⁸)-(CH₂)_p; kde R⁸ je vodík nebo nižší alkyl; n je 1 nebo 2; m je 0, 1, 2, 3 nebo 4; o je 1 nebo 2; a jejich farmaceuticky přijatelných adičních solí s kyselinami. Bylo zjištěno, že sloučeniny podle předkládaného řešení jsou antagonisty Neurokininu 1 (NK-1, substance P) receptoru, a tudíž jsou vhodné pro léčeni onemocnění spojených s tímto receptorem.

(74) Čermák Karel Dr., Národní třída 32, Praha 1, 11000;

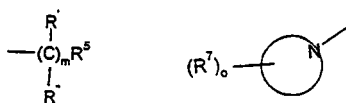
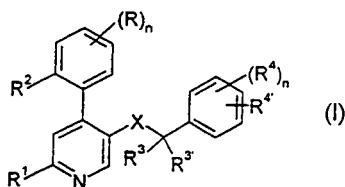

7 (51) C 07 D 215/12, C 07 D 215/14, C 07 D 401/10, C 07 D 413/10, C 07 D 417/10, A 61 K 31/47, A 61 P 11/00

(21) 2003-1738

(71) MERCK & CO., INC., Rahway, NJ, US;

MERCK FROSST CANADA & CO., Kirkland, CA;

(72) Vailaya Anant, Rahway, NJ, US;

Conlon David A., Rahway, NJ, US;

Ho Guo-Jie, Rahway, NJ, US;

MacDonald Dwight, Kirkland, CA;

Perrier Helene, Kirkland, CA;

Thibert Roch, Kirkland, CA;

Kwong Elizabeth, Kirkland, CA;

Clas Sophie-Dorothee, Kirkland, CA;

(54) 8-Arylchinolinové deriváty

(22) 14.12.2001

(32) 20.12.2000

(31) 2000/256803

(33) US

(86) PCT/US01/48674

(87) WO 02/069970

(57) 8-Arylchinolinové deriváty obecného vzorce I ve formě farmaceuticky přijatelných solí s kyselinou sírovou, methansulfonovou, p-toluensulfonovou, 2-nafralensulfonovou, chlorovodíkovou nebo benzensulfonovou, v nichž obecné symboly mají význam, uvedený u vzorce I, jsou látky s inhibičním účinkem na PDE4 a je proto možno je použít ve formě farmaceutických prostředků, které rovněž tvoří součást řešení k léčeni a prevenci chorob, které lze příznivě ovlivnit látkami s inhibičním účinkem na PDE4.

(74) Korejzová Zdeňka JUDr., Spálená 29, Praha 1, 11000;

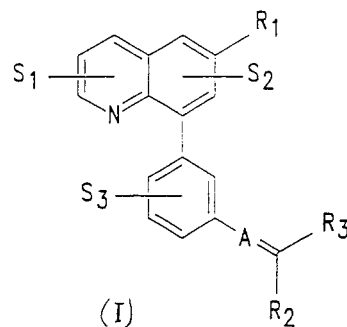

7 (51) C 07 D 215/36, C 07 D 215/22, C 07 D 221/04, C 07 D 401/12, C 07 D 471/04, C 07 D 513/04, C 07 D 495/04, C 07 D 213/68, C 07 D 487/04, A 61 K 31/47, A 61 P 9/10

(21) 2003-1009

(71) SMITHKLINE BEECHAM P. L. C., Brentford, GB;

Hickey Deirdre Mary Bernadette, Harlow Essex, GB;

Ife Robert John, Harlow Essex, GB;

Leach Colin Andrew, Stevenage, GB;

Liddle John, Stevenage, GB;

Pinto Ivan Leo, Stevenage, GB;

Smith Stephen Allen, Stevenage, GB;

Stanway Steven James, Harlow Essex, GB;

(54) Deriváty pyridinonu, způsob výroby a farmaceutický prostředek

(22) 05.10.2001

(32) 10.10.2000

(31) 2000/0024808

(33) GB

(86) PCT/EP01/11610

(87) WO 02/030904

(57) Sloučeniny vzorce I, které jsou inhibitory enzymu L_p-PLA₂, a jsou tedy použitelné v lékařství, zvláště pro léčeni atherosklerózy.

(74) Korejzová Zdeňka JUDr., Spálená 29, Praha 1, 11000;

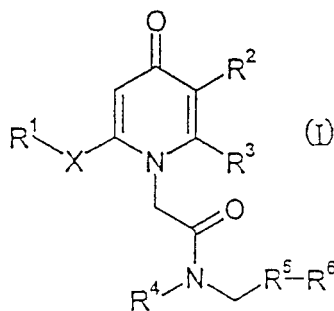

7 (51) C 07 D 215/48, C 07 D 235/10, C 07 D 417/04, C 07 D 413/14, C 07 D 491/048, C 07 D 487/04, C 07 D 513/04, C 07 D 495/04, A 61 K 31/47, A 61 K 31/519, A 61 K 31/4184, A 61 K 31/427, A 61 K 31/433, A 61 K 31/422, A 61 P 31/00

(21) 2003-2332

(71) SHIONOGI & CO., LTD., Osaka-shi, JP;

(72) Fuji Masahiro, Osaka-shi, JP;

Mikamiyama Hidenori, Osaka-shi, JP;

Murai Hitoshi, Osaka-shi, JP;

(54) **Heteroarylové sloučeniny obsahující dusík, které mají inhibiční aktivitu proti HIV integrase**

(22) 27.02.2002

(32) 01.03.2001, 10.08.2001, 26.12.2001

(31) 2001/057037, 2001/243530, 2001/395022

(33) JP, JP, JP

(86) PCT/JP02/01778

(87) WO 02/070486

(57) Sloučenina obecného vzorce I, ve které Z^4 , Z^5 a Z^9 jsou každé nezávisle atom uhlíku nebo atom dusíku; Y je hydroxyl, thiol nebo aminoskupina; R^A je skupina, ve které cyklus C je heteroarýl obsahující dusík, má inhibiční aktivitu proti HIV integrase. Využití nacházejí také při prevenci nebo léčbě AIDS nebo komplikací souvisejících s AIDS.

(74) PATENTSERVIS PRAHA a.s., Jivenská 1, Praha 4, 14000;

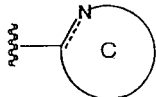
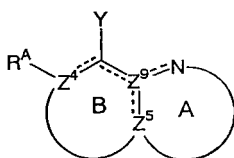

7 (51) C 07 D 215/56, C 07 D 401/04, C 07 D 513/04, C 07 D 471/04, C 07 D 498/06

(21) 2003-1379

(71) THE PROCTER & GAMBLE COMPANY, Cincinnati, OH, US;

(72) Mundla Sreenivasa Reddy, Westfield, IN, US;

Randall Jared Lynn, Smyrna, NY, US;

(54) **Cyklizační postupový krok při výrobě chinolonů a naphthyridinů**

(22) 07.12.2001

(32) 14.12.2000

(31) 2000/255633

(33) US

(86) PCT/US01/48536

(87) WO 02/048113

(57) Postup pro přípravu sloučeniny obecného vzorce I, kde daný postup obsahuje reakci organokřemíčitého činidla se sloučeninou vzorce A.

(74) PATENTSERVIS PRAHA a.s., Jivenská 1, Praha 4, 14000;

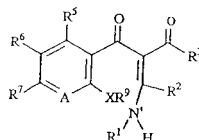
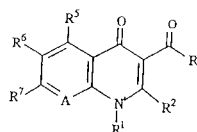

7 (51) C 07 D 223/16, A 61 K 31/55

(21) 2003-1351

(71) ELI LILLY AND COMPANY, Indianapolis, IN, US;
ELAN PHARMACEUTICALS, INC., South San Francisco, CA, US;

(72) Audia James Edmund, Indianapolis, IN, US;
John Varghese, South San Francisco, CA, US;

Latimer Lee H., Oakland, CA, US;

McDaniel Stacey Leigh, Martinsville, IN, US;

Nissen Jeffrey Scott, Indianapolis, IN, US;

Thorsett Eugene D., Moss Beach, CA, US;

Tung Jay S., Belmont, CA, US;

(54) **Laktamová sloučenina pro inhibici uvolňování nebo syntézy beta-amyloidového peptidu**

(22) 05.11.2001

(32) 17.11.2000

(31) 2000/249552

(33) US

(86) PCT/US01/27799

(87) WO 02/047671

(57) Řešení se týká sloučeniny (N)-((S)-2-hydroxy-3-methylbutyryl)-1-(L-alaninyl)- (S)-1-amino-3-methyl-4,5,6,7-tetrahydro-2H-benzazepin-2-onu, kompozic s jejím obsahem a způsobů jejího použití.

(74) Švorčík Otakar JUDr., Hálkova 2, Praha 2, 12000;

7 (51) C 07 D 233/64, C 07 D 401/12, A 61 K 31/4164, A 61 K 31/4178, A 61 P 35/00

(21) 2003-1804

(71) ABBOTT LABORATORIES, Abbott Park, IL, US;

(72) Claiborne Akiyo K., Mundelein, IL, US;

Gwaltney Stephen L. II., Lindenhurst, IL, US;

Hasvold Lisa A., Grayslake, IL, US;

Li Qun, Libertyville, IL, US;

Li Tomgmei, Waukegan, IL, US;

Lin Nan-Horng, Vernon Hills, IL, US;

Mantel Robert A., Franklin, WI, US;

Rockway Todd W., Gurnee, IL, US;

Sham Hing L., Vernon Hills, IL, US;

Sullivan Gerard M., Round Lake Beach, IL, US;

Tong Yunsong, Grayslake, IL, US;

Wang Gary T., Libertyville, IL, US;

Wang Le, Mundelein, IL, US;

Wang Xilu, Grayslake, IL, US;

Wang Weibo, Oakland, CA, US;

(54) **Inhibitory farnesyltransferázy**

(22) 30.11.2001

(32) 30.11.2000, 25.07.2001

(31) 2000/727230, 2001/912677

(33) US, US

(86) PCT/US01/43168

(87) WO 02/074747

- (57) Jsou publikovány substituované imidazoly mající obecný vzorec I, které jsou účinné při inhibici farnesyltransferázy. Dále jsou publikovány přípravky inhibující farnesyltransferázu a způsoby inhibice farnesyltransferázy u pacienta. Látky jsou využitelné jako vakcíny.
- (74) Guttman Michal JUDr. Ing., Nad Štolou 12, Praha 7, 17000;

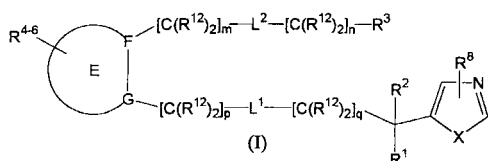

- 7 (51) **C 07 D 243/02, A 61 K 31/551, A 61 P 25/00**
(21) **2003-1680**
(71) EGIS GYÓGYSZERGYÁR RT., Budapest, HU;
- (72) Ling István, Budapest, HU;
Barkóczy József, Budapest, HU;
Simig Gyula, Budapest, HU;
Greff Zoltán, Budapest, HU;
Rátkai Zoltán, Budapest, HU;
Szabó Géza, Budapest, HU;
Végh Miklós, Budapest, HU;
Gigler Gábor, Budapest, HU;
Szénási Gábor, Budapest, HU;
Martonné Markó Bernadett, Budapest, HU;
Lévay György, Budakeszi, HU;
Hársing László Gábor, Budapest, HU;
- (54) **Nové 2,3-benzodiazepinové deriváty a farmaceutické přípravky je obsahující jako účinnou složku**
- (22) 19.12.2001
(32) 21.12.2000
(31) 2000/0004994
(33) HU
(86) PCT/HU01/00151
(87) WO 02/050044
- (57) Předložené řešení se týká nových 2,3-benzodiazepinových derivátů obecného vzorce I a farmaceutických přípravků je obsahujících jako aktivní složky. Nové sloučeniny mají antiplasmotické a neuroprotektivní vlastnosti a působí jako svalové relaxans. V obecném vzorci I X reprezentuje atom vodíku, atom chloru nebo methoxyskupinu; Y znamená atom vodíku nebo atom halogenu, Z znamená methylovou skupinu nebo atom chloru, substituent R je C₁₋₄alkylová skupina nebo skupina obecného vzorce -NR¹R², kde substituenty R¹ a R² nezávisle reprezentují atom vodíku, C₁₋₄alkylovou skupinu, C₁₋₄alkoxyskupinu nebo C₃₋₆cykloalkylovou skupinu.
- (74) Guttman Michal JUDr. Ing., Nad Štolou 12, Praha 7, 17000;

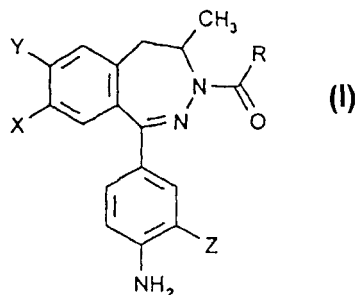

- 7 (51) **C 07 D 249/08, A 61 K 31/4196, A 61 P 31/10**
(21) **2003-2028**
(71) RANBAXY LABORATORIES LIMITED, New Delhi, IN;

- (72) Salman Mohammed, Gurgaon, IN;
Katoch Rita, Chandigarh, IN;
Verma Ashwani Kumar, New Delhi, IN;
Sattigeri Jitendra, Gurgaon, IN;
Rattan Asbok, New Delhi, IN;
- (54) **Sloučeniny azolu jako fungicidní činidla**
(22) 21.12.2001
(32) 26.12.2000
(31) 2000/1197
(33) IN
(86) PCT/IB01/02620
(87) WO 02/051408
(57) Řešení za zabývá deriváty substituovaných sloučenin azolu, které vykazují zlepšené fungicidní působení, jak vyplývá ze srovnání s současně dostupnými činidly této třídy, a způsoby jejich přípravy. Toto řešení se také zabývá farmaceutickými přípravky obsahujícími sloučeniny a jejich použitím při léčbě a/nebo prevenci plísňových onemocnění u savců, zvláště pak u člověka.
- (74) Dvořáková Martina Mgr., Mendlovo nám. 1a, Brno, 60300;

- 7 (51) **C 07 D 263/32, C 07 D 277/42, C 07 D 413/10, C 07 D 417/10, A 61 K 31/422, A 61 K 31/427, A 61 K 31/4439, A 61 K 31/5377, A 61 P 3/00**
(21) **2003-1772**
(71) ONO PHARMACEUTICAL CO., LTD., Osaka, JP;
(72) Tajima Hisao, Osaka, JP;
Nakayama Yoshisuke, Osaka, JP;
Fakushima Daikichi, Osaka, JP;
- (54) **Derivát dihydronaftalenu a činidlo obsahující tento derivát jako účinnou složku**
- (22) 21.12.2001
(32) 25.12.2000
(31) 2000/392723
(33) JP
(86) PCT/JP01/11255
(87) WO 02/051820
- (57) Sloučenina obecného vzorce I a její sůl a regulátor peroxisomovým proliferátorem aktivovaného receptoru obsahující tuto sloučeninu jako účinnou složku. Vzhledem k tomu, že má sloučenina obecného vzorce I schopnost regulovat peroxisomovým proliferátorem aktivovaný receptorový regulátor, je tato sloučenina obecného vzorce I použitelná jako hypoglykemické činidlo, hypolipidemické činidlo, činidlo pro prevenci a/nebo léčbu chorob spojených s poruchami metabolismu (diabetes, obezita, syndrom X, hepercholesterolemie, hyperlipoproteinemie atd.), hyperlipemie, atherosklerózy, hypertenze, onemocnění oběhového systému, přejedení, onemocnění věnčitě tepny atd., činidlo zvyšující hladinu HDL cholesterolu, činidlo snižující hladinu LDL cholesterolu a/nebo činidlo snižující hladinu VLDL cholesterolu a jako účinná látka pro uvolňování rizikových faktorů diabetu nebo syndromu X.
- (74) Matějka Jan JUDr., Národní třída 32, Praha, 11000;

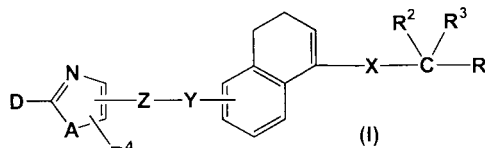

- 7 (51) **C 07 D 279/02, C 07 D 417/12, A 61 K 31/542, A 61 K 31/4427, A 61 P 19/02**
(21) **2003-1972**
(71) LES LABORATOIRES SERVIER, Courbevoie Cedex, FR;
INSTITUT NATIONAL DE LA RECHERCHE MEDICALE, Paris Cedex, FR;

- (72) Madelmont Jean-Claude, Romagnat, FR;
Giraud Isabelle, Dourdan, FR;
Vidal Aurélien, Ceyrat, FR;
Mounetou Emmanuelle, Clermont-Ferrand, FR;
Rapp Maryse, Veyre-Monton, FR;
Maurizis Jean-Claude, Perignat-Les-Sarlieve, FR;
Renard Pierre, Le Chesnay, FR;
Caignard Daniel-Henri, Le Pecq, FR;
Bizot-Espiard Jean-Guy, Paris, FR;

(54) **Nové 1,1-dioxo-2H-1,2-benzothiazin-3-karboxamidové sloučeniny, způsob jejich přípravy a farmaceutické přípravky je obsahující**

- (22) 21.12.2001
(32) 21.12.2000
(31) 2000/0016739
(33) FR
(86) PCT/FR01/04135
(87) WO 02/050049
(57) Řešení se týká sloučenin obecného vzorce I, kde přerušovaná čára reprezentuje případnou další vazbu, substituent R_1 reprezentuje atom vodíku nebo hydroxyskupinu, alkoxykupinu, acyloxyskupinu, alkylsulfonyloxyskupinu, arylsulfonyloxyskupinu nebo arylalkoxykupinu, kde alkoxy část je lineární nebo rozvětvená, substituent R_2 reprezentuje atom vodíku nebo alkylovou skupinu, každý ze substituentů R_3 a R_4 , které mohou být stejné nebo rozdílné, reprezentuje atom vodíku, atom halogenu nebo alkylovou skupinu, hydroxyskupinu nebo alkoxykupinu, Ak reprezentuje alkylenový řetězec, každý ze substituentů R_5 , R_6 a R_7 , které mohou být stejné nebo rozdílné, reprezentuje alkylovou skupinu, nebo substituenty R_5 , R_6 a R_7 spojeny dohromady s atomem dusíku je nesoucím vytvářejí nasycený nebo nenasycený heterocykl obsahující dusík, X reprezentuje atom halogenu, a jeho optické izomery, pokud existují. Řešení se týká také způsobu přípravy sloučenin vzorce I, farmaceutických prostředků je obsahujících s využitím při léčbě artrózy nebo artritidy.
(74) Guttman Michal JUDr. Ing., Nad Štolou 12, Praha 7, 17000;

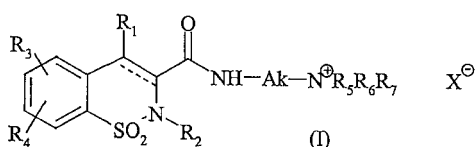

- 7 (51) C 07 D 295/185, A 61 K 31/495, A 61 P 29/00

(21) 2002-3154

(71) PFIZER PRODUCTS INC., Groton, CT, US;

(72) Blumberg Laura Cook, Groton, CT, US;
Brown Matthew Frank, Groton, CT, US;
McGlynn Molly Ann, Groton, CT, US;
Poss Christopher Stanley, Groton, CT, US;
Gladue Ronald Paul, Groton, CT, US;

(54) **Nové deriváty piperazinu**

(22) 14.03.2001

(32) 31.03.2000

(31) 2000/193789

(33) US

(86) PCT/IB01/00375

(87) WO 01/072728

(57) Sloučenina obecného vzorce 1 nebo její farmaceuticky přijatelné soli, kde b, c, d, e, j, R^1 , R^2 , R^3 a R^4 mají výše definované významy, použitelné pro léčbu zánětlivých a dalších imunitních poruch.

(74) Matějka Jan JUDr., Národní 32, Praha, 11000;

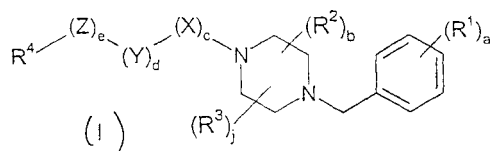

- 7 (51) C 07 D 307/64, C 07 D 277/36, C 07 D 213/71, C 07 D 413/12, C 07 D 417/12, C 07 D 401/12, C 07 D 405/12, A 61 K 31/341, A 61 K 31/4245, A 61 K 31/427, A 61 K 31/4427, A 61 K 31/433, A 61 P 13/00, A 61 P 29/00, A 61 P 35/00, A 61 P 43/00

(21) 2003-2452

(71) ONO PHARMACEUTICAL CO., LTD., Osaka, JP;

(72) Naganawa Atsushi, Osaka, JP;

Saitoh Tetsuji, Osaka, JP;

Kobayashi Kaoru, Osaka, JP;

Maruyama Takayuki, Osaka, JP;

Nakai Yoshihiko, Osaka, JP;

Hashimoto Shinsuke, Fukui, JP;

(54) **N-fenylarylsulfonamidová sloučenina, farmaceutická kompozice obsahující tuto sloučeninu jako účinnou složku, syntetický meziprodukt pro tuto sloučeninu a způsob jeho přípravy**

(22) 11.03.2002

(32) 12.03.2001, 17.09.2001, 16.01.2002

(31) 2001/68498, 2001/281569, 2002/7760

(33) JP, JP, JP

(86) PCT/JP02/02245

(87) WO 02/072564

(57) Řešení se týká N-fenylarylsulfonamidové sloučeniny obecného vzorce I, kde R^1 znamená COOH atd.; R^2 znamená atom vodíku, methylovou skupinu, atd.; R^3 a R^4 jsou kombinací methylové skupiny atd.; R^5 znamená isopropyllovou skupinu atd.; Ar znamená thiazolylovou skupinu, pyridylovou skupinu, 5-methyl-2-furylovou skupinu, přičemž každá je případně substituována methylovou skupinou; n znamená 0 nebo 1, syntetického meziproduktu pro tuto sloučeninu a způsobu jeho přípravy. Sloučenina obecného vzorce I se váže na receptor prostagladinu E_2 , zejména subtyp receptoru EP_1 , a antagonizuje jej. Je méně ovlivňována navázaním proteinu, takže má uspokojivou in vivo aktivitu. Je tedy považována za použitelnou jako analgetikum, antipyretikum, látku pro léčbu polakisurie (častého nucení na moč) nebo syndromy onemocnění spodního močového traktu nebo protinádorové činidlo.

(74) Matějka Jan JUDr., Národní třída 32, Praha 1, 11000;

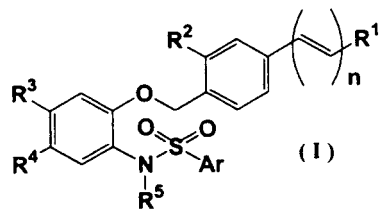

- 7 (51) C 07 D 401/14, C 07 D 213/80, C 07 D 213/81, C 07 D 213/82, C 07 D 405/14, C 07 D 409/14, C 07 D 521/00

(21) 2003-2143

(71) WARNER-LAMBERT COMPANY LLC, Morris Plains, NJ, US;

(72) Barvian Nicole Chantel, Ann Arbor, MI, US;

Connor David Thomas, Ann Arbor, MI, US;

O' Brien Patrick Michael, Ann Arbor, MI, US;

Ortwine Daniel Fred, Ann Arbor, MI, US;

Patt William Chester, Ann Arbor, MI, US;

Shuler Kevon Ray, Ann Arbor, MI, US;

Wilson Michael William, Ann Arbor, MI, US;

- (54) **Pyridinové inhibitory matrixových metaloproteináz**
 (22) 04.02.2002
 (32) 14.02.2001
 (31) 2001/268781
 (33) US
 (86) PCT/IB02/00345
 (87) WO 02/064568
 (57) Selektivní inhibitory MMP-13 jsou pyridinové deriváty vzorce 1 nebo jejich farmaceuticky přijatelné soli, kde R¹ a R² jsou nezávisle vodík, skupina halo, hydroxy, C₁-C₆-alkoxy, C₂-C₆-alkenyl, C₂-C₆-alkynyl, NO₂, NR⁴R⁵, CH nebo CF₃; E je nezávisle O nebo S; A a B jsou nezávisle OR⁴ nebo NR⁴R⁵; R⁴ a R⁵ jsou nezávisle vodík, C₁-C₆-alkyl, C₂-C₆-alkenyl, C₂-C₆-alkynyl, (CH₂)_n-aryl, (CH₂)_n-cykloalkyl, (CH₂)_n-heteroaryl nebo když se vezmou R⁴ a R⁵ společně s dusíkem, ke kterému se připojují, vytvoří 3- až 8-členný kruh obsahující atomy uhlíku a volitelně obsahující heteroatom vybraný z O, S nebo NH a volitelně substituovaný nebo nesubstituovaný; n je celé číslo od 0 do 6.
 (74) Čermák Karel Dr., Národní 32, Praha 1, 11000;

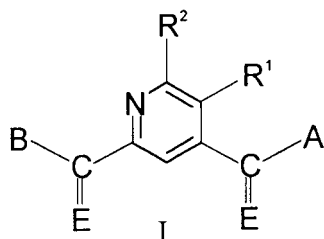

- (751) **C 07 D 403/06**
 (21) **2003-1397**
 (71) TEVA PHARMACEUTICAL INDUSTRIES LTD., Petah Tiqva, IL;
 (72) Lidor-Hadas Ramy, Kfar Saba, IL; Aronhime Judith, Rehovot, IL; Lifshitz Revital, Herzlia, IL; Weizel Shlomit, Petah Tikva, IL; Niddam Valerie, Even-Yeouda, IL; Maymon Asher, Petach Tikva, IL;
 (54) **Nové krystalické a solvatované formy ondansetron hydrochloridu a způsoby jejich přípravy**
 (22) 30.10.2001
 (32) 30.10.2000, 29.11.2000, 31.01.2001
 (31) 2000/244283, 2000/253819, 2001/265539
 (33) US, US, US
 (86) PCT/US01/48720
 (87) WO 02/036558
 (57) Nové krystalické polymorfni formy ondansetron hydrochloridu a jejich solvátů. Způsoby přípravy a vzájemné přeměny polymorfních forem. Farmaceutická kompozice a terapeutické metody využívající nové polymorfni formy a hydráty.
 (74) Čermák Karel Dr., Národní třída 32, Praha 1, 11000;
 (751) **C 07 D 413/14, A 61 K 31/538, A 61 P 25/00**
 (21) **2003-2171**
 (71) SOLVAY PHARMACEUTICALS B. V., Weesp, NL;
 (72) Bakker Cornelis, Weesp, NL;
 (54) **8-{4-[3-(5-fluor-1H-indol-3-yl)propyl]piperazin-1-yl}-2-methyl-4H-benzo[1,4]oxazin-3-on-mesy lát s vysokou afinitou vůči dopaminovému D₂ receptoru a místu reabsorpce serotoninu a farmaceutický prostředek s jeho obsahem**
 (22) 19.02.2002
 (32) 21.02.2001
 (31) 2001/01200610
 (33) EP

- (86) PCT/EP02/01795
 (87) WO 02/066473
 (57) Předkládané řešení se týká nového 8-{4-[3-(5-fluor-1H-indol-3-yl)propyl]piperazin-1-yl}-2-methyl-4H-benzo[1,4]oxazin-3-on-mesy látů vzorce I a farmaceutického prostředku, který ho obsahuje. Tato sůl vykazuje vysokou afinitu vůči dopaminovému D₂ receptoru a místu reabsorpce serotoninu, a v porovnání se svou volnou bází vykazuje výhodné vlastnosti. Je vhodná pro léčení poruch centrálního nervového systému.
 (74) Hakr Eduard Ing., Přístavní 24, Praha 7, 17000;

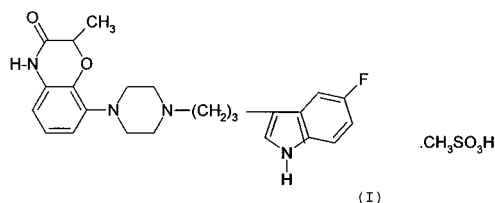

- (751) **C 07 D 417/12, A 61 K 31/4427, A 61 P 3/00**
 (21) **2003-615**
 (71) SMITHKLINE BEECHAM P. L. C., Brentford, GB;
 (72) Craig Andrew Simon, Tonbridge, GB; Millan Michael, Tonbridge, GB;
 (54) **Hydrochloridová sůl 5-[4-[2-(N-methyl-N-(2-pyridyl)amino)ethoxy]benzyl]thiazolidin-2,4-dionu**
 (22) 05.09.2001
 (32) 06.09.2000
 (31) 2000/0021865
 (33) GB
 (86) PCT/GB01/03991
 (87) WO 02/020519
 (57) Je popsána nová léčivá sloučenina, hydrochloridová sůl 5-[4-[2-(N-methyl-N-(2-pyridyl)amino)-ethoxy]benzyl]-thiazolidin-2,4-dionu, způsob přípravy této sloučeniny, farmaceutická kompozice obsahující uvedenou sloučeninu a použití této sloučeniny v lékařství pro léčení a/nebo profylaxi diabetes mellitus.
 (74) Čermák Karel Dr., Národní třída 32, Praha 1, 11000;
 (751) **C 07 D 471/04, A 61 K 31/437, A 61 P 31/12, A 61 P 35/00 // (C 07 D 471/04, C 07 D 235/00, C 07 D 221/00)**
 (21) **2003-1591**
 (71) 3M INNOVATIVE PROPERTIES COMPANY, Saint Paul, MN, US;
 (72) Charles Leslie J., Hudson, WI, US; Dellaria Joseph F., Woodbury, MN, US; Heppner Philip D., Woodbury, MN, US; Merrill Bryon A., River Falls, WI, US; Mickelson John W., Mattawan, MI, US;
 (54) **Imidazochinolinu substituované aryetherem**
 (22) 06.12.2001
 (32) 08.12.2000
 (31) 2000/254218
 (33) US
 (86) PCT/US01/46581
 (87) WO 02/046189
 (57) Imidazochinolinové a tetrahydroimidazochinolinové sloučeniny, které obsahují etherové a arylové nebo alkenylové funkční skupiny v pozici I, jsou vhodné jako modifikátory imunitní odpovědi. Sloučeniny a přípravky podle řešení mohou indukovat biosyntézu různých cytokinů a jsou vhodné pro léčení různých stavů včetně virových chorob a nádorových onemocnění.
 (74) Čermák Karel Dr., Národní třída 32, Praha 1, 11000;

- 7 (51) **C 07 D 471/16, C 07 D 498/16, C 07 D 513/16, A 61 K 31/4375, A 61 K 31/437, A 61 K 31/553, A 61 P 25/00 // (C 07 D 471/16, C 07 D 221:00, C 07 D 209:00)**
 (21) **2003-1707**
 (71) BRISTOL-MYERS SQUIBB COMPANY, Princeton, NJ, US;
 (72) Cacciola Joseph, Newark, DE, US;
 Fevig John M., Lincoln University, PA, US;
 Mitchell Ian S., Philadelphia, PA, US;
 Lee Taekyu, Wilmington, DE, US;
 Chen Wenting, Exton, PA, US;
 (54) **Substituované pyridochoinolinoliny a pyridochoinolinoliny jako agonisté a antagonisté serotoninu**
 (22) 19.12.2001
 (32) 20.12.2000
 (31) 2000/256745
 (33) US
 (86) PCT/US01/49380
 (87) WO 02/059124
 (57) Substituované pyridochoinolinoliny obecného vzorce I nebo jejich farmaceuticky přijatelné soli. Farmaceutické prostředky obsahující tyto sloučeniny jako aktivní složky a použití těchto sloučenin a jejich formulací při léčbě určitých poruch. Sloučeniny podle tohoto řešení jsou agonisté a antagonisté serotoninu a jsou použitelné při potlačování či prevenci poruch centrální nervové soustavy včetně obezity, úzkosti, deprese, psychózy, schizofrenie, poruch spánku, sexuálních poruch, migrény, stavů souvisejících s bolestí hlavy, sociálních fobií a gastrointestinálních poruch, jako je dysfunkce trávicího a zažívacího traktu.
 (74) Kalenský Petr JUDr., Hálkova 2, Praha 2, 12000;

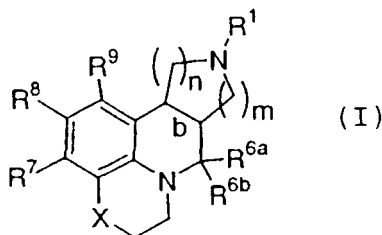

- 7 (51) **C 07 D 473/00, A 61 K 31/52, A 61 P 25/14, A 61 P 25/16**
 (21) **2003-1956**
 (71) VERNALIS RESEARCH LIMITED, Winnersh, GB;
 (72) Gillespie Roger John, Winnersh, GB;
 Lerpiniere Joanne, Winnersh, GB;
 Dawson Claire Elizabeth, Winnersh, GB;
 Gaur Suneel, Winnersh, GB;
 Pratt Robert Mark, Winnersh, GB;
 Stratton Gemma Caroline, Winnersh, GB;
 Weiss Scott Murray, Winnersh, GB;
 (54) **Purinové deriváty a jejich použití jako purinergních receptorových antagonistů**
 (22) 10.01.2002
 (32) 10.01.2001
 (31) 2001/0100623
 (33) GB
 (86) PCT/GB02/00076
 (87) WO 02/055521
 (57) Použití sloučeniny obecného vzorce, ve kterém: R₁ znamená substituent zvolený ze souboru zahrnujícího alkylovou skupinu, arylovou skupinu, alkoxy skupinu, aryloxy skupinu, thioalkylovou skupinu, thioarylovou skupinu, skupinu CN, halogen, NR₅R₆, NR₄COR₅, NR₄CONR₅R₆, NR₄CO₂R₇ a NR₄SO₂R₇; R₂ znamená substituent zvolený ze souboru zahrnujícího heteroarylové skupiny obsahující N, O nebo S, přičemž tato

heteroarylová skupina je připojena prostřednictvím nenasyčeného uhlovodíkového atomu, který je v sousední poloze k jednomu nebo dvěma atomům ze souboru zahrnujícího heteroatom (nebo heteroatomy) N, O nebo S, jiný než orto, orto-disubstituované heteroarylové skupiny; R₃ je substituent zvolený ze souboru zahrnujícího atom vodíku, alkylovou skupinu, skupinu COR₈, CONR₉R₁₀, CONR₈NR₉R₁₀, CO₂R₁ a SO₂R₁₁; R₄, R₅ a R₆ jsou navzájem na sobě nezávisle každý jednotlivě vybrán ze souboru zahrnujícího atom vodíku, alkylovou skupinu a arylovou skupinu; pro léčení nebo prevenci poruchy, při které je přínosné blokování purinových receptorů, zejména adenosinových receptorů, a zvláště A_{2A} receptorů, zejména pro případy, kdy je touto poruchou porucha pohybového ústrojí, jako například Parkinsonova nemoc, nebo je touto poruchou deprese, zhoršení kognitivních nebo paměťových funkcí, akutní nebo chronická bolest, ADHD nebo narkolepsie nebo pro neuroprotektu subjektu.
 (74) Všečetka Miloš Dr., Hálkova 2, Praha 2, 12000;

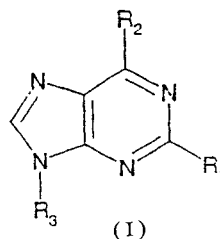

- 7 (51) **C 07 D 473/04, A 61 K 31/495, A 61 P 5/00**
 (21) **2003-2296**
 (71) BOEHRINGER INGELHEIM PHARMA GMBH & CO. KG, Ingelheim am Rhein, DE;
 (72) Himmelsbach Frank, Mittelbiberach, DE;
 Mark Michael, Biberach, DE;
 Eckhardt Matthias, Biberach, DE;
 Langkopf Elke, Warthausen, DE;
 Maier Roland, Biberach, DE;
 Lotz Ralf, Schemmerhofen, DE;
 (54) **Xanthinové deriváty, jejich výroba a použití jako léčivo**
 (22) 21.02.2002
 (32) 24.02.2001, 10.04.2001, 17.08.2001, 30.01.2002
 (31) 2001/10109021, 2001/10117803, 2001/10140345, 2002/10203486
 (33) DE, DE, DE, DE
 (86) PCT/EP02/01820
 (87) WO 02/068420
 (57) Předkládané řešení se týká substituovaných xanthinů obecného vzorce I, jejich tautomerů, stereoizomerů, jejich směsí, jejich prekorzorů a jejich solí, které mají cenné farmakologické vlastnosti, zvláště inhibiční účinek na aktivitu enzymu dipeptidyl-peptidáza-IV.
 (74) Korejzová Zdeňka JUDr., Spálená 29, Praha 1, 11000;

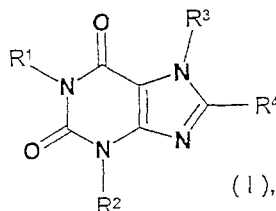

- 7 (51) **C 07 D 487/14, A 61 K 31/55, A 61 P 25/00 // (C 07 D 487/14, C 07 D 243:00, C 07 D 235:00)**
 (21) **2003-1597**
 (71) F. HOFFMANN-LA ROCHE AG, Basle, CH;
 (72) Masciadri Raffaello, Basle, CH;
 Thomas Andrew William, Birsfelden, CH;
 Wichmann Juergen, Steinen, DE;

- (54) **Benzodiazepinové deriváty jako modulátory receptoru GABA A**
- (22) 08.11.2001
(32) 16.11.2000
(31) 2000/00124332
(33) EP
(86) PCT/EP01/12887
(87) WO 02/040487
- (57) Předkládané řešení se týká substituovaných imidazo[1,5-a]-1,2,4-triazolo[4,3-d][1,4]benzodiazepinových derivátů vzorce I, kde R¹ je vodík, halogen, nižší alkyl, nižší alkoxykupina, hydroxyskupina, kyanoskupina, trifluormethyl, trifluormethoxyskupina nebo nižší alkylthioskupina; R² je -C(O)O-nižší alkyl, izoxazol, 1,2,4-oxadiazol-3-yl nebo 1,2,4-oxadiazol-5-yl, kde kruhy mohou být substituovány nižším alkylem, trifluormethyl nebo cykloalkylem; R³ je vodík, nižší alkyl, -(CH₂)_n-cykloalkyl, -(CH₂)_n-halogen, -(CH₂)_n-pyridin-4-yl nebo -(CH₂)_n-fenyl, kde fenylový kruh může být substituován jedním nebo dvěma substituenty vybranými ze skupiny, kterou tvoří nižší alkoxykupina, halogen, -SO₂CH₃, fenyl, OCF₃, nitroskupina, CF₃, -NR₂ nebo je -(CH₂)_n-indolyl, případně substituovaný nižším alkylem nebo nižší alkoxykupinou, nebo je pyrrolidinyl-5-oxoskupina, -C(O)-NR₂, -(CH₂)_n-OH, -(CH₂)_n-NR₂ nebo -(CH₂)_n-benzo[1,3]dioxol; R je vodík nebo nižší alkyl; a n je 0, 1, 2 nebo 3; a jejich farmaceuticky přijatelných adičních solí s kyselinou. Jsou užitečné pro léčbu chorob vztažených k tomuto receptoru.
- (74) Čermák Karel Dr., Národní třída 32, Praha 1, 11000;

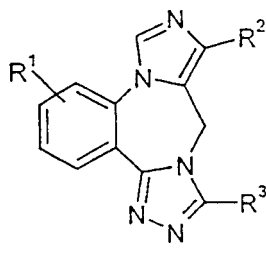

- 7 (51) **C 07 D 498/04, C 07 D 471/04, C 07 D 513/04, A 61 K 31/538, A 61 K 31/5415, A 61 K 31/502, A 61 P 5/28 // (C 07 D 498/04, C 07 D 265:00, C 07 D 221:00)**

- (21) **2002-711**
- (71) LIGAND PHARMACEUTICALS INCORPORATED, San Diego, CA, US;
- (72) Higuchi Robert, Solana Beach, CA, US; Arienti Kristen L., San Diego, CA, US; Mani Neelakandha S., San Diego, CA, US; Pio Barbara, San Diego, CA, US; Zhi Lin, San Diego, CA, US; Chen Penghui, San Diego, CA, US; Caferro Thomas R., San Diego, CA, US;
- (54) **Modulátory androgenních receptorů, způsoby jejich výroby a způsoby jejich použití**
- (22) 25.08.2000
(32) 27.08.1999
(31) 1999/150988
(33) US
(86) PCT/US00/23520
(87) WO 01/016139
- (57) Způsob výroby nových sloučenin, vykazujících vlastnosti agonistů, částečných agonistů a antagonistů androgenních receptorů. Tyto sloučeniny lze využít pro přípravu farmaceutických přípravků modulujících procesy zprostředkované působením steroidních receptorů. Řešení se dále zabývá způsoby přípravy a použitím důležitých intermediátů při přípravě modulátorů androgenních receptorů.
- (74) Hakr Eduard Ing., Přístavní 24, Praha 7, 17000;

- 7 (51) **C 07 H 17/08, A 61 K 31/7048, A 61 P 31/04 2003-2216**
- (21) PLIVA D. D., Zagreb, HR;
- (72) Kujundzic Nedjeljko, Zagreb, HR; Bukvic Krajacic Mirjana, Zagreb, HR; Dumic Miljenko, Zagreb, HR; Hasenohrl Andrea, Zagreb, HR;
- (54) **9a-N[N'-(Fenylsulfonyl)karbamoyl]deriváty 9-deoxo-9-dihydro-9a-aza-9a-homoerythromycinu A a 5-O-desosaminyl-9-deoxo-9-dihydro-9a-aza-9a-homoerythronolidu A**
- (22) 27.02.2002
(32) 28.02.2001
(31) 2001/010146
(33) HR
(86) PCT/HR02/00010
(87) WO 02/068438
- (57) 9a-N-[N'-(fenylsulfonyl)karbamoyl]ové deriváty 9-deoxo-9-dihydro-9a-aza-9a-homoerythromycinu A a 5-O-desosaminyl-9-deoxo-9-dihydro-9a-aza-9a-homoerythronolidu A jsou nová semisyntetická makrolidová antibiotika skupiny azalidů obecného vzorce I, v němž R¹ znamená atom vodíku, alkyl s 1 až 4 atomy uhlíku nebo atom halogenu a R znamená atom vodíku nebo kladinosylovou skupinu, jejich farmaceuticky přijatelné adiční soli s anorganickými nebo organickými kyselinami, meziproducty a způsoby jejich výroby, způsob výroby farmaceutických prostředků pro léčení bakteriálních infekcí.
- (74) PATENTSERVIS PRAHA a.s., Jivenská 1, Praha 4, 14000;

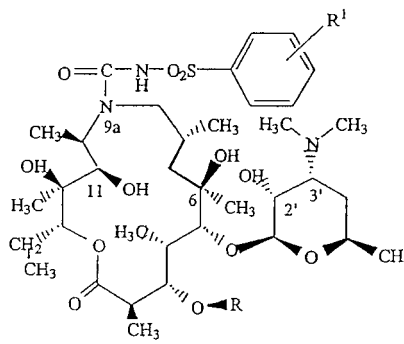

- 7 (51) **C 07 H 17/08, A 01 N 43/90 2003-2288**
- (21) SYNGENTA PARTICIPATIONS AG, Basel, CH;
- (72) Pitterna Thomas, Basel, CH;
- (54) **Soli avermectinů substituovaných v poloze 4" a pesticidy s jejich obsahem**
- (22) 26.02.2002
(32) 27.02.2001
(31) 2001/0373
(33) CH
(86) PCT/EP02/02044
(87) WO 02/068442
- (57) Sole avermectinů obecného vzorce I vykazují preventivní nebo/a kurativní účinky s výhodným biocidním spektrem i při nízkých koncentracích, přičemž jsou velmi dobře snášeny teplotně závislými živočichy, rybami a rostlinami. Jsou vhodné pro kontrolu jak škůdců rostlin, tak ekto- a endoparazitů u lidí a zejména u hospodářských zvířat, domácích zvířat a domácích miláčků. Jsou účinné proti všem vývojovým stádiím živočišných škůdců, jakož i rezistentních živočišných škůdců, jako jsou hmyz a představitelé řádu Acarina, nematoda, cestoda a trematoda, přičemž současně ochraňují užitečné organismy. Insekticidní nebo akaricidní aktivita uvedených látek se může projevovat buď mortalitou škůdců nebo například sníženou ovipozicí nebo/a mírou lhnutí.

(74) Kubát Jan Ing., Přístavní 24, Praha 7, 17000;

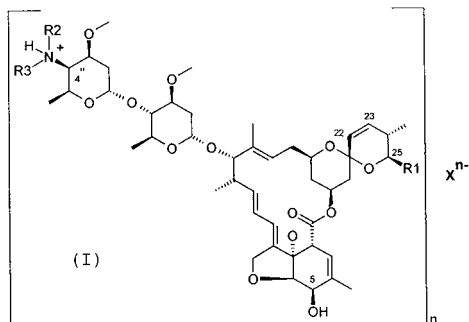

7 (51) **C 07 H 17/08, A 01 N 43/90**

(21) **2003-2289**

(71) SYNGENTA PARTICIPATIONS AG, Basel, CH;

(72) Pitterna Thomas, Basel, CH;

O'Sullivan Anthony Cornelius, Basel, CH;

Lutz William, Basel, CH;

(54) **Avermectiny substituované v poloze 4'' a pesticidy s jejich obsahem**

(22) 26.02.2002

(32) 27.02.2001

(31) 2001/374

(33) CH

(86) PCT/EP02/02043

(87) WO 02/068441

(57) Avermectiny obecného vzorce I vykazují preventivní nebo/a kurativní účinky s výhodným biocidním spektrem i při nízkých koncentracích, přičemž jsou velmi dobře snášeny teplotnými živočichy, rybami a rostlinami. Jsou stejně vhodné pro kontrolu jak škůdců rostlin, tak ekto- a endoparazitů u lidí a zejména u hospodářských zvířat, domácích zvířat a domácích miláčků. Jsou účinné proti jednotlivým vývojovým stádiím živočišných škůdců, jakož i rezistentních živočišných škůdců, jako jsou hmyz a představitelé řádu Acarina, nematoda, cestoda a trematoda, přičemž současně ochraňují užitečné organismy. Insekticidní nebo akaricidní aktivita uvedených látek se projevuje buď mortalitou škůdců, nebo například sníženou ovipozicí nebo/a mírou líhnutí.

(74) Kubát Jan Ing., Přístavní 24, Praha 7, 17000;

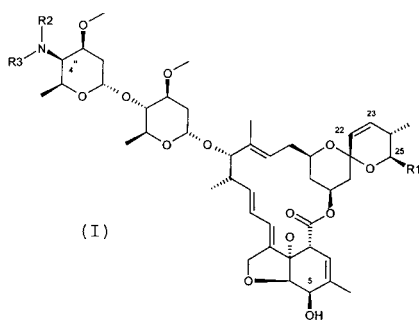

7 (51) **C 07 J 41/00, A 61 K 31/15, C 12 N 15/63**

(21) **2003-1637**

(71) MITSUBISHI CHEMICAL CORPORATION, Tokyo, JP;

(72) Jorgensen Michael, London, GB;

Keller Michael, London, GB;

Miller Andrew David, London, GB;

Perouzel Eric, London, GB;

(54) **Lipidy obsahující aminoskupinu**

(22) 05.12.2001

(32) 12.12.2000, 06.06.2001

(31) 2000GB/0004767, 2001/0113781

(33) WO, GB

(86) PCT/GB01/05385

(87) WO 02/048170

(57) Lipid obsahující aminoskupinu vzorce R₂NHOB (a), kde B je lipid a kde R₂ je atom vodíku nebo hydrokarbylová skupina, např. aminosylipid vzorce I. Při reakci se sloučeninou obsahující aldehydovou nebo ketonovou skupinu tvoří skupina aminosyloxy modifikované lipidy s kovalentními vazbami -C=N-typu Schiffovy báze.

(74) Korejzová Zdeňka JUDr., Spálená 29, Praha 1, 11000;

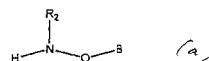
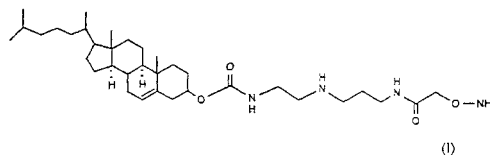

7 (51) **C 07 J 43/00, A 61 K 31/58, A 61 P 5/44**

(21) **2003-1825**

(71) PLIVA D. D., Zagreb, HR;

(72) Mercep Mladen, Zagreb, HR;

Mesic Milan, Zagreb, HR;

Tomaskovic Linda, Zagreb, HR;

Komac Marijana, Zagreb, HR;

Hrvacic Boska, Velika Gorica, HR;

Markovic Stribor, Karlovac, HR;

(54) **Sloučeniny, jejich solváty a soli, způsob jejich přípravy a jejich použití**

(22) 03.01.2002

(32) 09.01.2001

(31) 2001/010018

(33) HR

(86) PCT/HR02/00001

(87) WO 02/055531

(57) Jsou poskytovány nové sloučeniny obecného vzorce I M-L-A, kde M reprezentuje makrolidovou podjednotku, A reprezentuje protizánětlivou steroidní nebo nesteroidní podjednotku a L reprezentuje řetězec spojující M a A a jejich farmaceutické prostředky určené pro léčbu zánětlivých onemocnění u lidí a zvířat.

(74) PATENTSERVIS PRAHA a.s., Jivenská 1, Praha 4, 14000;

7 (51) **C 07 K 5/078, A 61 K 38/05, A 61 P 9/00, A 61 P 11/00, A 61 P 37/06**

(21) **2003-2101**

(71) FUJISAWA PHARMACEUTICAL CO., LTD., Osaka, JP;

(72) Shima Ichiro, Osaka, JP;

Ohkawa Takehiko, Osaka, JP;

Sato Kentaro, Osaka, JP;

Ishibashi Naoki, Osaka, JP;

Imamura Kenichiro, Osaka, JP;

(54) **Peptidové sloučeniny**

(22) 18.12.2001

(32) 02.01.2001, 05.09.2001

(31) 2001/2371, 2001/7506

(33) AU, AU

(86) PCT/JP01/11067

(87) WO 02/055541

(57) Peptidové sloučeniny obecného vzorce I, v němž jednotlivé obecné symboly mají specifický význam, jsou látky se silným inhibičním účinkem na produkci oxidu dusnatého a je proto možné je použít ve formě farmaceutického prostředku k léčbě chorob, vyvolaných působením tohoto oxidu. Součástí řešení tvoří také farmaceutický prostředek, který obsahuje kombinaci FK506 a peptidových sloučenin obecného vzorce I. Tento prostředek je vhodný zvláště jako imunosupresivní

prostředek pro prevenci nebo léčení odmítnutí transplantovaného orgánu.

- (74) Korejzová Zdeňka JUDr., Spálená 29, Praha 1, 11000;

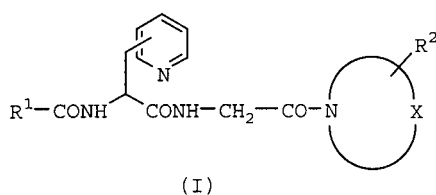

- 7 (51) **C 07 K 14/47, C 12 N 15/12, C 12 N 15/85, A 61 K 48/00, A 01 K 67/027, A 61 P 9/00**
 (21) **2003-1569**
 (71) GENCELL S. A., Vitry-sur-Seine, FR;
 THE REGENTS OF THE UNIVERSITY OF CALIFORNIA, La Jolla, CA, US;
 (72) Benoit Patrick, Paris, FR;
 Schwartz Bertrand, Jouy En Josas, FR;
 Branellec Didier, Brie-Comte-Robert, FR;
 Chien Kenneth, La Jolla, CA, US;
 Chen Ju, San Diego, CA, US;
 (54) **Polynukleotidy obsahující fragment sekvence v protisměru od genu CARP, vektory a expresní kazety, které je obsahují, a jejich použití**
 (22) 05.12.2001
 (32) 07.12.2000
 (31) 2000/251582
 (33) US
 (86) PCT/EP01/15412
 (87) WO 02/046220
 (57) Předmětem řešení je nová promotorová sekvence, která je schopná řídit hladinu a specifickou in vivo exprese transgenů v buňkách srdečního svalu, kterážto sekvence je odvozena z polynukleotidu obsahujícího fragment sekvence v protisměru od kódující části genu pro protein CARP ("Cardiac Ankyrin Repeat Protein"). Řešení dále poskytuje nové přípravky, konstrukty a vektory, které umožňují in vivo regulaci a cílení exprese nukleových kyselin do buněk srdečního svalu. Předmětem řešení je také použití promotorové sekvence pro přípravu transgenního zvířete, které je vhodným modelem pro výzkum onemocnění srdce.
 (74) Hakr Eduard Ing., Přístavní 24, Praha 7, 17000;
- 7 (51) **C 08 F 10/00, C 08 F 2/34**
 (21) **2003-1553**
 (71) UNIVATION TECHNOLOGIES, LLC, Houston, TX, US;
 (72) Mawson Simon, Orlando, FL, US;
 Kao Sun-Chueh, Hillsboro, NJ, US;
 Kwalk Tae Hoon, Belle Mead, NJ, US;
 Lynn Timothy Roger, Hackettstown, NJ, US;
 McConville David H., Houston, TX, US;
 McKee Matthew Gary, Blacksburg, VA, US;
 Szul John Francis, Nitro, WV, US;
 Terry Kersten Anne, South Charleston, WV, US;
 Wenzel Timothy T., Charleston, WV, US;
 Goode Mark Gregory, Hurricane, WV, US;
 Oskam John Henry, Flemington, NJ, US;
 Jorgensen Robert J., Belle Mead, NJ, US;
 Vogel Robert Harold, Midland, MI, US;
 (54) **Způsob polymerace**
 (22) 27.11.2001
 (32) 04.12.2000, 04.12.2000
 (31) 2000/729550, 2000/729453
 (33) US, US
 (86) PCT/US01/44436
 (87) WO 02/046246
 (57) Způsob zavádění katalytické kompozice do polymeračního

reaktoru, při kterém se spojuje suspenze obsahující katalytickou složku a roztok obsahující katalytickou složku pro vytvoření kompletní katalytické kompozice, která se zavádí do polymeračního reaktoru. Dále se popisuje způsob přípravy suspenze katalytické složky, roztoku katalytické složky a katalytické kompozice, způsob řízení vlastností polymerního produktu za použití katalytické kompozice, a polymery takto vyrobené.

- (74) Všečetka Miloš JUDr., Hálkova 2, Praha 2, 12000;
- 7 (51) **C 08 F 14/06, C 08 F 291/00, C 08 F 259/00**
 (21) **2003-1714**
 (71) SOLVAY (SOCIÉTÉ ANONYME), Bruxelles, BE;
 (72) Massillon Henri, Waremme, BE;
 (54) **Způsob přípravy latexů**
 (22) 20.12.2001
 (32) 21.12.2000
 (31) 2000/0017073
 (33) FR
 (86) PCT/EP01/15381
 (87) WO 02/050140
 (57) Způsob přípravy latexů vsázkovou radikálovou polymerací jednoho nebo více monomerů, kde tento způsob v rámci procesu polymerace zahrnuje: (a) jednu nebo více jemných disperzí, obsahujících jeden nebo více jemně dispergovaných monomerů, a (b) jeden nebo více očkovacích latexů obsahujících jeden nebo více očkovacích polymerů.
 (74) Všečetka Miloš JUDr., Hálkova 2, Praha 2, 12000;
- 7 (51) **C 08 G 65/26, B 01 F 5/06**
 (21) **2003-2222**
 (71) BAYER AKTIENGESELLSCHAFT, Leverkusen, DE;
 BAYER CORPORATION, Pittsburgh, PA, US;
 (72) Hofmann Jörg, Krefeld, DE;
 Ehlers Stephan, Köln, DE;
 Klinksiek Bernd, Bergisch Gladbach, DE;
 Obendorf Lars, Köln, DE;
 Steinlein Christian, Ratingen, DE;
 Kleczewski Bert, Köln, DE;
 Pazos Jose F., Charleston, WV, US;
 (54) **Zlepšený způsob výroby polyetherpolyolů**
 (22) 11.02.2002
 (32) 22.02.2001
 (31) 2001/10108484
 (33) DE
 (86) PCT/EP02/01398
 (87) WO 02/068503
 (57) Řešení se týká zlepšeného způsobu výroby polyetherpolyolů s pomocí katalyzy dvojkovovými kyanidy kovů (DMC) polyadici alkylenoxidů na startovací sloučeniny obsahující aktivní vodíkové atomy.
 (74) Všečetka Miloš JUDr., Hálkova 2, Praha 2, 12000;
- 7 (51) **C 08 G 65/26, B 01 F 5/06**
 (21) **2003-2270**
 (71) BAYER AKTIENGESELLSCHAFT, Leverkusen, DE;
 BAYER CORPORATION, Pittsburgh, PA, US;
 (72) Hofmann Jörg, Krefeld, DE;
 Ehlers Stephan, Köln, DE;
 Klinksiek Bernd, Bergisch Gladbach, DE;
 Kleczewski Bert, Köln, DE;
 Steinlein Christian, Ratingen, DE;
 Obendorf Lars, Köln, DE;
 Pielartzik Harald, Krefeld, DE;
 Pazos Jose F., Charleston, WV, US;
 (54) **Zlepšený způsob výroby polyetherpolyolů**
 (22) 11.02.2002
 (32) 22.02.2001
 (31) 2001/10108485

- (33) DE
(86) PCT/EP02/01397
(87) WO 02/068502
(57) Řešení se týká zlepšeného způsobu výroby polyetherpolyolů s pomocí katalyzy dvojkovovými kyanidy kovů (DMC) polyadiací alkylenoxidů na startovací sloučeniny obsahující aktivní vodíkové atomy.
- (74) Všeťečka Miloš JUDr., Hálkova 2, Praha 2, 12000;
- 7 (51) **C 08 J 3/22, C 09 B 67/00, C 08 F 220/18**
(21) **2003-1967**
(71) CLARIANT GMBH, Frankfurt am Main, DE;
(72) Balent Robert, Frankfurt am Main, DE;
Beck Dietmar, Bad Soden, DE;
Ohleier Heinfred, Kelsterbach, DE;
- (54) **Práškovité pigmentové přípravky pro barvení folií**
(22) 15.01.2002
(32) 18.01.2001
(31) 2001/10102019
(33) DE
(86) PCT/EP02/00310
(87) WO 02/057341
(57) Práškový pigmentový přípravek, obsahující pigment dispergovaný v akrylátové pryskyřici, kde akrylátová pryskyřice má střední molekulovou hmotnost M_w 40 000 až 80 000 g/mol a je tvořena kopolymerem z 50 až 65 % mol. ethylmethakrylátu, 30 až 45 % mol. butylmethakrylátu a 0,5 až 5 % mol. Kyseliny methakrylové. Práškový pigmentový přípravek je vhodný pro barvení folií, zejména z polymethakrylátu.
- (74) Všeťečka Miloš JUDr., Hálkova 2, Praha 2, 12000;
- 7 (51) **C 08 J 5/00**
(21) **2003-2069**
(71) DOW GLOBAL TECHNOLOGIES INC., Midland, MI, US;
(72) Chau Chieh-Chun, Midland, MI, US;
- (54) **Biaxiálně orientované filmy s málo lesklým povrchem obsahující vinylové aromatické polymery a částice pryže, které v podstatě nejsou sférické**
(22) 11.01.2002
(32) 02.02.2001
(31) 2001/266132
(33) US
(86) PCT/US02/00778
(87) WO 02/062876
(57) Biaxiálně orientované polymerní filmy s málo lesklým povrchem obsahují vinylové aromatické polymer a částice pryže, které v podstatě nejsou sférické, přičemž tyto částice pryže, pokud jsou v přirozeném stavu, mají přirozenou velikost částic 2,5 mikrometrů nebo větší.
- (74) PATENTSERVIS PRAHA a.s., Jivenská 1273, Praha 4, 14000;
- 7 (51) **C 08 K 5/17, C 08 L 23/28, C 08 F 8/32**
(21) **2003-1000**
(71) EXXONMOBIL CHEMICAL PATENTS INC., Baytown, TX, US;
(72) Wang Hsien-Chang, Bellaire, TX, US;
Qian Connie R., Houston, TX, US;
Duvdevani Ilan, Houston, TX, US;
Agarwal Pagan K., Houston, TX, US;
- (54) **Halogenované elastomerní kompozice se zlepšenou stabilitou a pevností v nevulkanizovaném stavu**
(22) 09.10.2001
(32) 11.10.2000
(31) 2000/686215
(33) US
(86) PCT/US01/31431
(87) WO 02/031039
- (57) Kompozice obsahuje alespoň jeden isoolefinový kopolymer, obsahující jednotky odvozené od halogenmethylstyrenu, přičemž isoolefin má od 4 do 7 atomů uhlíku a kopolymer obsahuje od 0,5 do 20 % hmotn. halogenmethylstyrenu; a aminovou sloučeninu obecného vzorce $(R^1R^2R^3)N$, ve kterém R^1 je buď atom vodíku nebo C_4 až C_{30} uhlovodíková skupina, R^2 je buď atom vodíku nebo C_1 až C_{30} uhlovodíková skupina a R^3 je buď atom vodíku nebo C_1 až C_{30} uhlovodíková skupina, s podmínkou, že alespoň jeden z R^1 , R^2 a R^3 není atom vodíku. Kompozice dále může obsahovat dodatečnou kaučukovou složku.
- (74) Švorčík Otakar JUDr., Hálkova 2, Praha 2, 12000;
- 7 (51) **C 08 K 9/04, C 08 K 9/06, C 09 C 3/08, C 09 C 3/12**
(21) **2003-1819**
(71) OMYA AG, Oftringen, CH;
(72) Hoppler Hans Ulrich, Rothrist, CH;
Ochsner Edwin, Vordemwald, CH;
Frey Daniel, Safenwil, CH;
- (54) **Způsob úpravy minerálního plniva polydialkylsiloxanem a mastnou kyselinou, takto získaná hydrofobní plniva a jejich aplikace v polymerech pro prodyšné fólie**
(22) 10.01.2002
(32) 12.01.2001
(31) 2001/0100365
(33) FR
(86) PCT/IB02/00900
(87) WO 02/055596
(57) Při způsobu úpravy minerálního plniva pro dodání hydrofobní povahy a umožnění jeho inkorporace do polymerů se provede úprava povrchu plniva, přičemž první etapa (předúprava) zahrnuje úpravu nejméně jedním polydialkylsiloxanem a druhá etapa zahrnuje úpravu nejméně jednou mastnou kyselinou s více než 10 atomy uhlíku a přičemž se obě etapy mohou provést současně. Dále jsou popsána takto získaná plniva a jejich použití v polymerech pro výrobu prodyšných folií.
- (74) Jíroková Ivana Ing., Nad Štolou 12, Praha 7, 17000;
- 7 (51) **C 08 L 23/28, C 08 K 5/17, C 08 L 21/00, C 08 F 8/32**
(21) **2003-998**
(71) EXXONMOBIL CHEMICAL PATENTS INC., Baytown, TX, US;
(72) Tse Mun Fu, Seabrook, TX, US;
Wang Hsien-Chang, Bellaire, TX, US;
Agarwal Pawan K., Houston, TX, US;
Krishnamoorti Ramanan, Houston, TX, US;
- (54) **Termoplastické kompozice halogenovaných elastomerů**
(22) 09.10.2001
(32) 11.10.2000, 07.06.2001
(31) 2000/686215, 2001/296698
(33) US, US
(86) PCT/US01/31370
(87) WO 02/031048
(57) Řešení se týká termoplastické kompozice isoolefinového kopolymeru se 4 až 7 atomy uhlíku, obsahujícího halogenmethylstyrenové jednotky smíchané s bráněným aminem nebo fosfinem struktury R^1, R^2, R^3N nebo R^1, R^2, R^3P , kde R^1 , R^2 a R^3 jsou výhodně nižší nebo vyšší alkylové skupiny. Výsledný iontově vázaný aminem nebo fosfinem modifikovaný elastomer se používá pro přípravu elastomerní směsi, zahrnující dynamicky vulkanizované kompozice, obsahující jemnější rozptýlený elastomer, který umožňuje vytvořit kompozici se zlepšenými mechanickými vlastnostmi.
- (74) Švorčík Otakar JUDr., Hálkova 2, Praha 2, 12000;
- 7 (51) **C 08 L 23/28, C 08 K 5/17, C 08 F 8/32**
(21) **2003-999**
(71) EXXONMOBIL CHEMICAL PATENTS INC., Baytown, TX, US;

- (72) Wang Hsien-Chang, Bellaire, TX, US;
Tsou Andy H., Houston, TX, US;
Duvdevani Ilan, Houston, TX, US;
Lyon Michael K., Houston, TX, US;
- (54) **Halogenované elastomerní kompozice se zlepšenou viskozitou**
- (22) 09.10.2001
(32) 11.10.2000, 07.06.2001
(31) 2000/686215, 2001/296698
(33) US, US
(86) PCT/US01/31522
(87) WO 02/031049
(57) Řešení se týká termoplastické kompozice isoolefinového kopolymeru se 4 až 7 atomy uhlíku, obsahujícího halogenmethylstyrenové jednotky, smíchané s bráněným aminem nebo fosfinem struktury $R_1R_2R_3P$, kde R_1 , R_2 a R_3 jsou výhodně nižší a vyšší alkylové skupiny, přičemž kompozice má viskozitu větší než 1300 Pa.s při teplotě 220 °C a intenzitě míchání 100 sec^{-1} nebo větší než 200 Pa.s při teplotě 220 °C a intenzitě míchání 1000 sec^{-1} . Výsledný iontově vázaný aminem nebo fosfinem modifikovaný elastomer se používá pro přípravu elastomerní směsi, zahrnující dynamicky vulkanizovaný kompozice, obsahující jemnější rozptýlený elastomer, který umožňuje vytvořit kompozici se zlepšenými mechanickými vlastnostmi.
- (74) Švorčík Otakar JUDr., Hálkova 2, Praha 2, 12000;

- 7 (51) **C 09 B 29/036, C 09 B 29/09, C 09 B 67/22**
(21) **2003-2382**
(71) CIBA SPECIALTY CHEMICALS HOLDING INC., Basle, CH;
(72) Clément Antoine, Basel, CH;
Wilhelm Jean-Claude, Knoeringue, FR;
Arquint Alfons, Basel, CH;
Lauk Urs, Zürich, CH;
- (54) **Ftalimidylová azobarviva, způsob jejich přípravy a jejich použití**
- (22) 29.01.2002
(32) 07.02.2001
(31) 2001/01810128
(33) EP
(86) PCT/EP02/00903
(87) WO 02/074864
(57) Popisují se barviva obecného vzorce 1, kde R je vodík nebo brom, R_1 je vodík, methyl nebo -NHCO-C₁-C₄alkyl, R_2 je C₁-C₄alkyl substituovaný C₁-C₄alkoxykupinou a R_3 má nezávisle na R_2 jakýkoli z významů uvedených pro R_2 , a dále se popisuje způsob jejich přípravy a jejich použití při barvení nebo potiskování polosyntetických a zejména syntetických materiálů z hydrofobních vláken, zejména textilních materiálů.
- (74) Kubát Jan Ing., Přístavní 24, Praha 7, 17000;

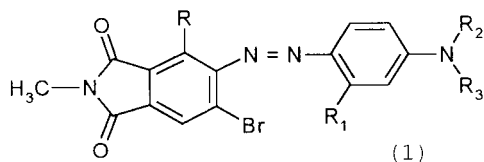

- 7 (51) **C 09 B 29/036, C 09 B 29/09, C 09 B 43/42, C 09 B 67/22**
(21) **2003-2383**
(71) CIBA SPECIALTY CHEMICALS HOLDING INC., Basel, CH;
(72) Clément Antoine, Basel, CH;
Wilhelm Jean-Claude, Knoeringue, FR;
Arquint Alfons, Basel, CH;
Lauk Urs, Zürich, CH;

- (54) **Ftalimidylová azobarviva, způsob jejich přípravy a jejich použití**
- (22) 29.01.2002
(32) 07.02.2001
(31) 2001/01810127
(33) EP
(86) PCT/EP02/00904
(87) WO 02/068539
(57) Popisují se barviva vzorce 1, kde R_1 je vodík, methyl nebo -NHCO-C₁-C₄alkyl, R_2 je C₁-C₄alkyl, přičemž alkylový řetězec může být od C₂ výše popřípadě přerušovaný atomem kyslíku a R_3 má, nezávisle na R_2 , jakýkoli význam uvedený pro R_2 , a dále se popisuje jejich způsob přípravy a jejich použití při barvení nebo potiskování polosyntetických a zejména syntetických materiálů z hydrofobních vláken, zejména textilních materiálů.
- (74) Kubát Jan Ing., Přístavní 24, Praha 7, 17000;

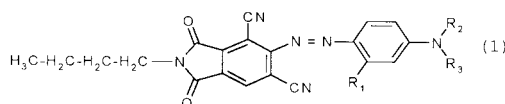

- 7 (51) **C 09 B 29/42, C 09 B 31/153, C 09 B 67/22**
(21) **2003-2238**
(71) CIBA SPECIALTY CHEMICALS HOLDING INC., Basel, CH;
(72) Pichler Yvonne, Bretzwill, CH;
Lauk Urs, Zürich, CH;
- (54) **Azobarviva, způsob jejich přípravy a jejich použití při barvení nebo potiskování materiálů z hydrofobních vláken**
- (22) 18.01.2002
(32) 26.01.2001
(31) 2001/01810079
(33) EP
(86) PCT/EP02/00513
(87) WO 02/059216
(57) Popisují se azobarviva vzorce 1, kde R_1 je skupina diaojednotky, vybraná ze série benzenu, naftalenu, difenylu, azobenzenu, thiofenu, benzothiazolu, benzisothiazolu, thiadiazolu, indazolu, benzotriazolu, pyrazolu, antrachinonu, imidu naftoové kyseliny, chromonu nebo difenylenuoxidu; R_2 nesubstituovaná nebo substituovaná arylová skupina nebo nesubstituovaná nebo substituovaná arylalkylová skupina a R_3 je nesubstituovaná nebo substituovaná arylová skupina nebo nesubstituovaná nebo substituovaná arylalkylová skupina, s podmínkou, že jeden ze substituentů R_2 a R_3 je nesubstituovaná nebo substituovaná arylová skupina a druhý je nesubstituovaná nebo substituovaná arylalkylová skupina, kdy se ze substituovaných arylalkylových skupin vylučuje 2-hydroxy-2-fenylethyllová skupina, směsi obsahující alespoň dvě strukturálně odlišná azobarviva vzorce 1 a použití těchto azobarviv a barvicích směsí pro barvení nebo potiskování polosyntetických nebo syntetických materiálů z hydrofobních vláken.
- (74) Kubát Jan Ing., Přístavní 24, Praha 7, 17000;

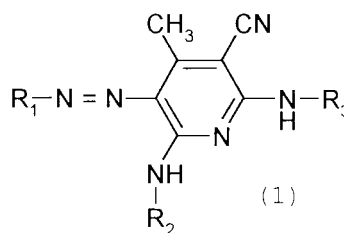

- 7 (51) **C 09 B 41/00, B 01 J 4/02, G 01 N 27/416, G 01 N 27/38**
 (21) **2003-2272**
 (71) CLARIANT GMBH, Frankfurt am Main, DE;
 (72) Saitmacher Klaus, Kriftel, DE;
 Gabski Hans-Peter, Alsbach Hähnlein, DE;
 Heider Harald, Kelkheim, DE;
 Patzlaff Jürgen, Rossdorf, DE;
 Wille Christian, Weinheim, DE;
 Jung Jörg, Flörsheim, DE;
- (54) **Způsob a zařízení pro kontinuální regulaci redox potenciálu při azokopulaci**
 (22) 19.02.2002
 (32) 23.02.2001
 (31) 2001/10108716
 (33) DE
 (86) PCT/EP02/01718
 (87) WO 02/068540
 (57) Při způsobu regulace dávkování reakčních složek při kontinuální azokopulační reakci se on-line měří redox potenciál reakční směsi v hlavním proudu po jeho výstupu z kontinuálně provozovaného reaktoru v průtočné měřicí cele pomocí rotující redoxní elektrody uspořádané napříč ke směru toku reakční směsi. Průtočná měřicí cela pro provádění způsobu má rotující redoxní elektrodu (1), která je uspořádána přibližně uprostřed průtokové trubky (2) průtočné měřicí cely napříč ke směru proudění reakční směsi a je otáčivě uložena v třecím kontaktu (3) pro snímání signálu, tyčové těleso (4) s čistícím účinkem nacházející se ve styku s rotující redoxní elektrodou; referenční elektrodu (5) a pH-elektrodu (6).
- (74) Všeček Miloš JUDr., Hálkova 2, Praha 2, 12000;

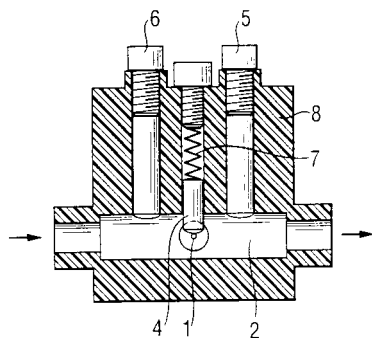

- 7 (51) **C 09 D 7/12, C 09 D 11/02, C 09 D 11/10, C 09 D 201/00, C 08 G 83/00, C 08 G 18/32, C 08 G 18/34**
 (21) **2003-952**
 (71) BASF DRUCKSYSTEME GMBH, Stuttgart, DE;
 BASF AKTIENGESELLSCHAFT, Ludwigshafen, DE;
 (72) Bruchmann Bernd Dr., Freinsheim, DE;
 Bedat Joelle Dr., Strasbourg, FR;
 Kaczun Jürgen Dr., Niederkirchen, DE;
 Poganiuch Peter Dr., Neustadt, DE;
- (54) **Použití hyperrozvětvených polyurethanů**
 (22) 30.10.2001
 (32) 31.10.2000, 30.05.2001
 (31) 2000/10054054, 2001/10126200
 (33) DE, DE
 (86) PCT/EP01/12521
 (87) WO 02/036695
 (57) Hyperrozvětvené polyurethany se používají k výrobě tiskařských barev, nebo tiskařských laků. Tiskařské barvy a tiskařské laky obsahují hyperrozvětvené polyurethany jako pojivo.
- (74) Kalenský Petr JUDr., Hálkova 2, Praha 2, 12000;
- 7 (51) **C 09 D 11/16, C 09 D 11/18, C 08 L 67/00, C 08 L 67/08**
 (21) **2003-825**
 (71) BIC CORPORATION, Milford, CT, US;

- (72) Nowak Michael T., Simpsonville, SC, US;
 Chen Qingping, Simpsonville, SC, US;
- (54) **Nefluorescenční inkoust**
 (22) 20.08.2001
 (32) 24.08.2000
 (31) 2000/645416
 (33) US
 (86) PCT/US01/25936
 (87) WO 02/016516
 (57) Nefluorescenční inkoust pro psací potřeby, který obsahuje nefluorescenční pigment, předem dispergovaný v alkydové pryskyřici, uhlovodíkové rozpouštědlo s vysokou teplotou varu, alespoň jeden stabilizátor ze skupiny antioxičnických látek a látek, bránících tvorbě vrstvy na povrchu, přičemž stabilizátor brání polymeraci pryskyřice v inkoustu a současně má inkoust viskozitu, použitelnou pro psací potřeby. Součástí řešení tvoří také psací potřeba pro použití spolu s tímto inkoustem.
- (74) Korejzová Zdeňka JUDr., Spálená 29, Praha 1, 11000;
- 7 (51) **C 09 D 167/06, C 09 D 5/03, C 08 G 63/54**
 (21) **2003-1139**
 (71) BP CORPORATION NORTH AMERICA INC., Chicago, IL, US;
 (72) Kulzick Matthew A., Warrenville, IL, US;
 Pretzer Wayne R., Wheaton, IL, US;
- (54) **Polyesterová pryskyřice pro práškové potahování**
 (22) 05.09.2001
 (32) 26.10.2000
 (31) 2000/697209
 (33) US
 (86) PCT/US01/27545
 (87) WO 02/034813
 (57) Řešení se týká nenasyčené polyesterové pryskyřice ukončené karboxylovými skupinami, která má vhodné vlastnosti pro použití jako prášková barva na dřevo a jiné tepelně citlivé materiály.
- (74) Zelený Pavel JUDr., Hálkova 2, Praha 2, 12000;
- 7 (51) **C 09 J 5/00, B 65 B 15/00, B 65 D 77/40**
 (21) **2003-879**
 (71) DEUTSCHE SISI-WERKE GMBH & CO. BETRIEBS KG, Eppelheim, DE;
 PIOFLEX KUNSTSTOFF IN FORM GMBH & CO. OHG, Denzlingen, DE;
 (72) Wild Hans-Peter, Eppelheim, DE;
 Kraft Eberhard, Neckarbischofsheim, DE;
 Hägle Klaus, Kappel-Grafenhausen, DE;
 Willi Berthold, Heitersheim, DE;
- (54) **Způsob a zařízení k lepení předmětů**
 (22) 26.03.2003
 (32) 28.03.2002
 (31) 2002/02007421.7
 (33) EP
 (57) Způsob lepení alespoň jedné kapsy, zejména fóliové kapsy na vnějšek kontejneru, zejména nápojového sáčku. Způsob spočívá v tom, že se lepidlo mezi kapsovou páskou a nosnou páskou opatřuje v lepicích zónách umístěných navzájem s roztečí podél nosné pásky nelepivými zónami a řezací způsob se provádí tak, že k řezání dochází v nelepivé zóně.
- (74) Hakr Eduard Ing., Přístavní 24, Praha 7, 17000;
- 7 (51) **C 09 J 175/00**
 (21) **2003-1275**
 (71) HENKEL KOMMANDITGESELLSCHAFT AUF AKTIEN, Düsseldorf, DE;
 (72) Wefringhaus Rainer, Hilden, DE;
 Hemel Richard, Monheim, DE;
- (54) **Lepidlo**
 (22) 31.10.2001
 (32) 09.11.2000

- (31) 2000/10055559
 (33) DE
 (86) PCT/EP01/12634
 (87) WO 02/038693
 (57) Dvousložková polyuretanová pojiva, kde složku a) tvoří reakční produkt polyesterpolyolu s alifatickým nebo cykloalifatickým polyisokyanátem a složku b) alespoň jeden polyamin. Tato lepidla se mohou zpracovat všemi známými způsoby zpracování a používají se pro výrobu semišového zboží s vysokou odolností proti záření UV a dobrou odolností proti oděru. Způsob výroby semišového zboží zahrnující kroky: a) případné mechanické zdrsnění, předúprava plazmou nebo úprava povrchu elastomeru rozpouštědlem, b) nanášení lepidla nástřikem, válečkem nebo štětcem, c) nanášení semišového materiálu známým způsobem, d) případné sušení/vytvrzení vazby lepidla zahřátím semišového substrátu na teplotu 220 °C, výhodně až 180 °C.

(74) Korejzová Zdeňka JUDr., Spálená 29, Praha 1, 11000;

7 (51) **C 09 K 5/10**

(21) **2001-4020**

(71) ELEKTROCHEMICKÉ DETEKTORY, SPOL. S R. O., Turnov, CZ;

(72) Panoch Miroslav RNDr., Turnov, CZ;

Novák Vladimír, Bakov nad Jizerou, CZ;

(54) **Kapalina pro přenos energie, zejména tepla a tlaku a použití alkalických solí derivátů borolanu a borinanu ke stabilizaci hodnoty pH této kapaliny**

(22) 08.11.2001

(57) Kapalina na bázi vodných roztoků inhibitorů koroze a/nebo diolů a triolů, popřípadě substituovanými jedním nebo několika alkyly s počtem uhlíků 1 až 4 obsahuje jako stabilizátor hodnoty pH alkalické soli 1,3,2-dioxaborolan-2-olu a jeho derivátů a/nebo 1,3,2-dioxaborinan-2-olu a jeho derivátů v množství 0,01 až 10,0 % hmotn., vztaženo na celkovou hmotnost kapaliny. Pro svoji snadnou biologickou rozložitelnost jsou zvláště výhodné soli, jejichž aniont je na borolanovém nebo borinanovém kruhu substituován alespoň jednou hydroxylovou skupinou.

(74) Kupka Miroslav JUDr., Spalova 2261, Rakovník, 26901;

7 (51) **C 10 G 65/12**

(21) **2003-1691**

(71) SHELL INTERNATIONALE RESEARCH MAATSCHAPPIJ B. V., The Hague, NL;

(72) Van Beijnum Johannes, Amsterdam, NL;

Geukema Arjen Peter, Amsterdam, NL;

Polder Kevin John Anthony, Petit Couronne, FR;

(54) **Způsob přípravy vřetenového oleje, lehkého strojního oleje a středního strojního oleje jakosti fukaného oleje z vařákových frakcí z procesu hydrokrakování paliv**

(22) 18.12.2001

(32) 19.12.2000

(31) 2000/00403588

(33) EP

(86) PCT/EP01/15134

(87) WO 02/050213

(57) Způsob přípravy vřetenového oleje, lehkého strojního oleje a středního strojního oleje jakosti fukaného oleje a) provedením odděleného katalytického odstranění vosku z frakce vřetenového oleje, frakce lehkého strojního oleje a frakce středního strojního oleje získaných vakuovou destilací vařákových frakcí z procesu hydrokrakování paliv; b) provedením odděleného hydrogenačního dočištění frakcí lehkého a středního strojního oleje získaných v kroku a); c) oddělením sloučenin s nízkou teplotou varu od frakcí vřetenového oleje, lehkého strojního oleje a středního strojního oleje získaných v krocích a) a b) a získáním vřetenového oleje, lehkého strojního oleje a středního strojního oleje jakosti

fukaného oleje; d) kde se vakuová destilace provádí střídavým prováděním destilace ve dvou modech, kde se v prvním modu (d1) vařáková frakce rozdělí na frakci plynového oleje, frakci vřetenového oleje, frakci středního strojního oleje a první zbytkovou frakci vroucí mezi uvedenou frakci vřetenového oleje a frakci středního strojního oleje, a v druhém modu (d2) se vařáková frakce rozdělí na frakci plynového oleje, frakci vřetenového oleje, frakci lehkého strojního oleje a druhou zbytkovou frakci vroucí nad frakci lehkého strojního oleje.

(74) Zelený Pavel JUDr., Hálkova 2, Praha 2, 12000;

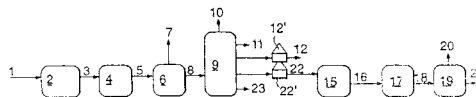
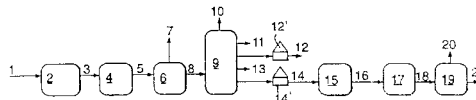

7 (51) **C 10 L 1/00**

(21) **2003-1728**

(71) BASF AKTIENGESELLSCHAFT, Ludwigshafen, DE;

(72) Vamvakaris Christos, Mannheim, DE;

Schneider Patrik, Schwabach, DE;

Wagenblast Gerhard, Wachenheim, DE;

Merger Roland, Bad Schönborn, DE;

Kräh Claudia, Mutterstadt, DE;

(54) **Způsob značení minerálních olejů**

(22) 19.12.2001

(32) 20.12.2000

(31) 2000/10063955

(33) DE

(86) PCT/EP01/15044

(87) WO 02/050216

(57) Způsob značení minerálních olejů přidáváním alespoň jednoho prvního makeru, při kterém se přidává ještě alespoň jeden druhý maker, který se nedá z uhlovodíku úplně odstranit za podmínek odstraňování prvního makeru nebo makerů. Uhlovodíky, které se označí tímto způsobem a roztoky, obsahující alespoň jeden první a alespoň jeden druhý maker, jak jsou uvedeny pro způsob, a pokud je to žádoucí, s příměsí dalších přísad pro značení uhlovodíků.

(74) Švorčík Otakar JUDr., Hálkova 2, Praha 2, 12000;

7 (51) **C 10 M 101/00, C 10 M 169/04 // C 10 N 40:32**

(21) **2002-1030**

(71) ČERNÝ Otakar Ing., Havířov, CZ;

ČERNÝ Miroslav Ing., Havířov, CZ;

(72) Černý Otakar Ing., Havířov, CZ;

Černý Miroslav Ing., Havířov, CZ;

(54) **Mazací směs**

(22) 22.03.2002

(57) Mazací směs pro použití při mazání drátů a kovových lan, která obsahuje 10 až 99,9 % hmotn. plastického mazadla na bázi minerálních olejů, vosků a pryskyřic a 0,1 až 90 % hmotn. přísady komplexního plastického maziva, vytvořeného na bázi permanentně difundujícího maziva, pro vytvoření ochranné vrstvy vazbou přísady na kovové ploše. Použití mazací směsi pro vytvoření ochranné vrstvy na povrchu drátů již při výrobě těchto drátů.

7 (51) **C 12 N 1/20, C 12 N 9/78, C 12 P 13/02**

(21) **2003-1409**

(71) LONZA AG, Basel, CH;

(72) Robins Karen Tracey, Visp, CH;

Nagasawa Toru, Kurono, JP;

(54) **Mikroorganismy a způsob výroby amidů**

(22) 08.01.2002

(32) 09.01.2001, 27.12.2001

- (31) 2001/01100493, 2001/342373
 (33) EP, US
 (86) PCT/EP02/00103
 (87) WO 02/055670
 (57) Popsány jsou nové mikroorganismy, které jsou schopné tolerovat koncentraci acetonitrilu alespoň 3 M. Dále je popsán nový způsob výroby amidů vzorce I z odpovídajících nitrilů za použití těchto mikroorganismů. Dále je popsáno použití mikroorganismů pro odstranění odpadů acetonitrilu.
 (74) Nowaková Naděžda RNDr. CSc., Nad Ohradou 3, Praha 3, 15004;

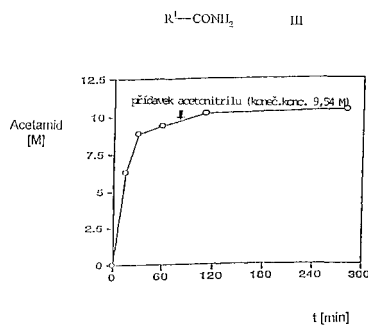

- 7 (51) **C 12 N 5/00**
 (21) **2003-2082**
 (71) INTERFACE BIOTECH A/S, Glostrup, DK;
 (72) Storgaard Peter, Valby, DK;
 Osther Kurt, Scottsdale, AZ, US;
 (54) **Zlepšený způsob kultivace savčích buněk in vitro pro autologní způsoby implantace a transplantace**
 (22) 29.01.2002
 (32) 31.01.2001
 (31) 2001/00162
 (33) DK
 (86) PCT/DK02/00065
 (87) WO 02/061052
 (57) Způsob produkce jednotek vytvářejících buněčné kolonie in vitro ve výrobním měřítku z explantátů savčí tkáně zahrnující stupně a) pěstování kousku explantátu savčí tkáně v kultivačním médiu s cílem získat z nezralých buněk obsažených v kousku explantátu jednotky vytvářející buněčné kolonie a b) získávání buněk z jedné nebo více jednotek vytvářejících kolonie pro použití v autologních způsobech implantace a transplantace buněk. Explantát savčí tkáně se vybere ze skupiny, kterou tvoří chrupavka, kost jako například kostní dřev, pojivová tkáň, svalová tkáň jako například tkáň hladkého svalstva, srdeční tkáň, jaterní tkáň a tkáň kosterního svalstva, kožní tkáň jako například okostice, slizniční tkáň, mozková tkáň, tkáň pankreatu a krevní cévy. Explantát savčí tkáně představuje především chrupavka, jako například elastická, vazivová, hyalinní nebo artikulární hyalinní chrupavka. Získané buňky jsou vhodné pro použití v autologních implantačních a transplantačních metodách. Ve specifickém provedení jsou získané buňky chondrocyty použitelné zvláště pro autologní metody implantace chondrocytů (ACI).
 (74) Jirotková Ivana Ing., Nad Štolou 12, Praha 7, 17000;
 7 (51) **C 12 N 5/06, C 12 N 5/08, G 01 N 33/50**
 (21) **2003-1607**
 (71) VRIJE UNIVERSITEIT BRUSSEL, Brussels, BE;
 (72) Cortvrindt Rita, Londerzeel, BE;
 Smits Johan, Wemmel, BE;
 (54) **Způsob in vitro kultivace savčích ovariálních folikulů a stanovení účinku chemických nebo fyzikálních vlivů na folikulogenezi**
 (22) 11.12.2001

- (32) 13.12.2000
 (31) 2000/00870300
 (33) EP
 (86) PCT/BE01/00209
 (87) WO 02/048316
 (57) Řešení popisuje způsob in vitro kultivace savčích ovariálních folikulů pro účely biologických testů, kdy tento způsob zahrnuje následující kroky: - zajištění vhodné nádoby pro in vitro kultivaci, - výběr folikulu z vaječnicků savců, přičemž tento folikul musí obsahovat alespoň theca nebo pre-theca buňky, granulózní buňky a oocyt, - volitelný první krok za použití média potlačující přisednutí, které neobsahuje olej, - druhý kultivační krok za použití druhého média stimulačního přisednutí, které neobsahuje olej, - získání zralého folikulu.
 (74) PATENTSERVIS PRAHA a.s., Jivenská 1, Praha 4, 14000;

- 7 (51) **C 12 N 9/02, C 12 N 15/82, A 01 H 5/10**
 (21) **2003-1872**
 (71) CARLSBERG RESEARCH LABORATORY, Copenhagen, DK;
 HEINEKEN TECHNICAL SERVICES BV, Zoeterwoude, NL;
 BRASSERIES KRONENBOURG, Strasbourg, FR;
 (72) Douma Anneke Christiana, Zeist, NL;
 Doderer Albert, Zoeterwoude, NL;
 Cameron-Mills Varena, Valby, DK;
 Skadhaug Birgitte, Birkerød, DK;
 Bech Lene Molskov, Smorum, DK;
 Schmitt Nathalie, Den Haag, NL;
 Heistek Jolanda Carolina, Vlaardingen, NL;
 Van Mechelen Johannes Reinier, Amsterdam, NL;
 (54) **Ječmen s nízkou aktivitou lipoxygenázy-1**
 (22) 22.01.2001
 (32) 29.12.2000, 29.12.2000
 (31) 2000/751687, 2000IB/0002045
 (33) US, WO
 (86) PCT/IB01/00207
 (87) WO 02/053721
 (57) Jsou poskytovány rostliny ječmene, které vykazují sníženou aktivitu enzymu lipoxygenáza-1, například rostliny ječmene exprimující mutantní protein LOX-1. Rostliny ječmene jsou užitečné při výrobě rostlinných produktů, jako jsou slad a vařené nápoje, zvláště pivo, které vykazují zvýšenou stabilitu a snížený potenciál T2N.
 (74) Reichel Pavel Ing., Lopatecká 14, Praha 4, 14700;
 7 (51) **C 12 N 9/26**
 (21) **2003-2036**
 (71) DANISCO SUGAR OY, Kantvik, FI;
 (72) Kekki Pekka, Forssa, FI;
 (54) **Způsob extrakce beta-amylázy**
 (22) 30.01.2002
 (32) 06.02.2001
 (31) 2001/010221
 (33) FI
 (86) PCT/FI02/00070
 (87) WO 02/062980
 (57) Řešení se týká způsobu extrakce beta-amylasy z obilniny použitím celulasy. Dále se týká použití celulasy pro extrakci β -amylasy.
 (74) PATENTSERVIS PRAHA a.s., Jivenská 1273, Praha 4, 14000;
 7 (51) **C 12 N 15/00**
 (21) **2003-784**
 (71) VIRXSYS CORPORATION, Gaithersburg, MD, US;
 (72) Chang Yung-Nien, Elkridge, MD, US;
 Lu Xiaobin, Germantown, MD, US;
 Slepshkin Vladimir, Damascus, MD, US;
 Conde Betty, Mt. Airy, MD, US;

- Davis Brian, Gaithersburg, MD, US;
Yu Qiao, Washington, WA, US;
Yang Yanping, Rockville, MD, US;
Merling Randall, North Potomac, MD, US;
Han Wei, Newark, DE, US;
Ni Yajin, Germantown, MD, US;
Li Yuexia, Germantown, MD, US;
Dropulic Boro, Ellicott City, MD, US;
- (54) **Zlepšené podmíněně se replikující vektory, způsoby jejich produkce a jejich použití**
- (22) 21.09.2001
(32) 22.09.2000
(31) 2000/667893
(33) US
(86) PCT/US01/29976
(87) WO 02/024897
- (57) Řešení poskytuje zlepšené podmíněně se replikující vektory, které mají zvýšenou bezpečnost proti vzniku replikačně kompetentních vektorů nebo viru. Jsou uvedeny způsoby výroby, množení a selektivního obalení, modifikování a použití těchto vektorů. Jsou zahrnuty zlepšené helperové konstrukty, hostitelské buňky, pro použití z těchto zlepšených vektorů, rovněž jako farmaceutické prostředky a hostitelské buňky, zahrnující tyto vektory, použití hostitelských buněk obsahujících vektor pro skrinink léčiv a způsoby použití vektorů pro zjištění funkce genu. Tyto způsoby rovněž zahrnují profylaktickou a terapeutickou léčbu chorob, zvláště virových infekcí, zejména HIV infekce.
- (74) Jírotková Ivana Ing., Nad Štolou 12, Praha 7, 17000;
- 7 (51) **C 12 N 15/12, C 12 N 5/08, C 07 K 14/47, C 07 K 16/30, C 12 Q 1/68, C 12 Q 1/68, G 01 N 33/574, A 61 K 38/17, A 61 K 39/395, A 61 K 35/14, A 61 K 31/711, A 61 P 35/00**
- (21) **2002-3567**
(71) CORIXA CORPORATION, Seattle, WA, US;
(72) Reed Steven G., Bellevue, WA, US;
Lodes Michael J., Seattle, WA, US;
Mohamath Raodoh, Seattle, WA, US;
Secrist Heather, Seattle, WA, US;
Benson Darin R., Seattle, WA, US;
Indirias Carol Yoseph, Seattle, WA, US;
Henderson Robert A., Edmonds, WA, US;
Fling Steven P., Bainbridge Island, WA, US;
Algate Paul A., Issaquah, WA, US;
Elliot Mark, Seattle, WA, US;
Mannion Jane, Edmonds, WA, US;
Kalos Michael D., Seattle, WA, US;
- (54) **Sloučeniny a způsoby pro terapii a diagnostiku karcinomu plic**
- (22) 28.03.2001
(32) 29.03.2000, 05.06.2000, 18.08.2000, 22.09.2000, 01.11.2000, 14.12.2000
(31) 2000/538037, 2000/588937, 2000/640878, 2000/234517, 2000/704512, 2000/738973
(33) US, US, US, US, US, US
(86) PCT/US01/09991
(87) WO 01/072295
- (57) Řešení popisuje prostředky a způsoby pro terapii a diagnostiku nádorů, jako je karcinom plic. Prostředky mohou obsahovat jeden nebo více proteinů karcinomu plic, jejich imunogenní části, polynukleotidy kódující takové části, buňky prezentující antigen, které exprimují takové polypeptidy a T-lymfocyty, které jsou specifické pro buňky exprimující takové polypeptidy. Takové prostředky mohou být použity například pro diagnostiku, prevenci a léčbu onemocnění, jako je karcinom plic.
- (74) Kalenský Petr JUDr., Hálkova 2, Praha 2, 12000;
- 7 (51) **C 12 N 15/13, C 07 K 16/28, C 12 N 15/79, C 12 N 15/10, A 61 K 39/395, A 61 P 37/00**
- (21) **2003-2129**
(71) NOVARTIS AG, Basel, CH;
(72) Aversa Gregorio, Vienna, AT;
Kolbinger Frank, Neuenburg, DE;
Carballido Herrera José M., Vienna, AT;
Aszódi András, Vienna, AT;
Saldanha José W., London, GB;
Hall Bruce M., Strathfield, AU;
- (54) **Vazebné molekuly a farmaceutické přípravky, které je obsahují**
- (22) 11.02.2002
(32) 12.02.2001
(31) 2001/0103389
(33) GB
(86) PCT/EP02/01420
(87) WO 02/072832
- (57) Molekula zahrnující alespoň jedno vazebné místo pro antigen, v jejíž sekvenci jsou obsaženy hypervariabilní oblasti CDR1, CDR2 a CDR3, přičemž aminokyselinová sekvence CDR1 je Asn-Tyr-Ile-Ile-His (NYIHH), aminokyselinová sekvence CDR2 je Tyr-Phe-Asn-Pro-Tyr-Asn-His-Gly-Thr-Lys-Tyr-Asn-Glu-Lys-Phe-Lys-Gly (YFNPYNHGTYNEKFKG) a aminokyselinová sekvence CDR3 je Ser-Gly-Pro-Tyr-Ala-Trp-Phe-Asp-Thr (SGPYAWFDT); v jejíž sekvenci jsou dále obsaženy např. hypervariabilní oblasti CDR1', CDR2' a CDR3', přičemž aminokyselinová sekvence CDR1' je Arg-Ala-Ser-Asn-Ile-Gly-Thr-Ser-Ole-Gln (RASQNGTTSIQ), aminokyselinová sekvence CDR2' je Ser-Ser-Ser-Glu-Ser-Ile-Ser (SSSEISIS) a aminokyselinová sekvence CDR3' je Gln-Gln-Ser-Asn-Thr-Trp-Pro-Phe-Rhr (QQSNTWPFT), např. chimérická nebo humanizovaná protilátka, využitelná jako léčivo.
- (74) Kubát Jan Ing., Přístavní 24, Praha 7, 17000;
- 7 (51) **C 12 N 15/54, C 12 N 15/82, C 12 N 9/10, A 01 H 5/00**
- (21) **2003-1120**
(71) MAXYGEN, INC., Redwood City, CA, US;
PIONEER HI-BRED INTERNATIONAL, INC., Des Moines, IA, US;
(72) Castle Linda A., Mountain View, CA, US;
Siehl Dan, Menlo Park, CA, US;
Giver Lorraine J., Sunnyvale, CA, US;
Minshull Jeremy, Los Altos, CA, US;
Ivy Christina, San Jose, CA, US;
Chen Yong Hong, Foster City, CA, US;
Duck Nicholas B., Apex, NC, US;
McCutchen Billy F., Clive, IA, US;
Kemble Roger, Wake Forest, NC, US;
Patten Phillip A., Portola Valley, CA, US;
- (54) **Nové geny glyfosát-N-acetyltransferázy (GAT)**
- (22) 29.10.2001
(32) 30.10.2000
(31) 2000/244385
(33) US
(86) PCT/US01/46227
(87) WO 02/036782
- (57) Jsou zde poskytovány nové proteiny, včetně proteinů schopných katalyzovat acetylaci glyfosátu a jiných příbuzných proteinů. Poskytovány jsou také nové polynukleotidy schopné kódovat tyto proteiny, kompozice, které obsahují jeden nebo více těchto proteinů a/nebo polynukleotidů, rekombinantní buňky a transgenní rostliny obsahující tyto nové sloučeniny, diverzifikační metody zahrnující nové sloučeniny a způsoby využití sloučenin. Některé z nových metod a sloučenin zde poskytovaných mohou být využity pro poskytnutí vůči glyfosátu rezistentního organismu, jako je rostlina.
- (74) Jírotková Ivana Ing., Nad Štolou 12, Praha 7, 17000;

- 7 (51) **C 12 N 15/85**
 (21) **2003-1197**
 (71) REGENERON PHARMACEUTICALS, INC.,
 Tarrytown, NY, US;
 (72) Economides Aris N., Tarrytown, NY, US;
 Murphy Andrew J., Croton-on-Hudson, NY, US;
 Valenzuela David M., Yorktown Heights, NY, US;
 Frendewey David, New York, NY, US;
 Yancopoulos George D., Yorktown Heights, NY, US;
- (54) **Způsoby modifikace eukaryotických buněk**
 (22) 31.10.2001
 (32) 31.10.2000, 07.12.2000
 (31) 2000/244665, 2000/732234
 (33) US, US
 (86) PCT/US01/45375
 (87) WO 02/036789
 (57) Řešení popisuje způsob pro zpracování a použití velkých DNA vektorů pro cílené modifikování, cestou homologní rekombinace, a modifikování, jakýmkoliv požadovaným způsobem, endogenních genů a chromosomálních lokusů v eukaryotických buňkách. Tyto velké DNA specifické vektory pro eukaryotické buňky, označované jako LTVEC, jsou odvozeny od fragmentů klonované genomové DNA větších než jsou fragmenty obvykle používané v jiných postupech pro provádění homologního cíleného ovlivnění v eukaryotických buňkách. Rovněž poskytuje rychlou a jednoduchou metodu pro detekování eukaryotických buněk, ve kterých byl LTVEC správně zacílen a modifikoval vybraný endogenní gen nebo chromosomální lokus, stejně jako použití těchto buněk pro přípravu organismů nesoucích genetickou modifikaci.
- (74) Kalenský Petr JUDr., Hájkova 2, Praha 2, 12000;
- 7 (51) **C 12 N 15/87, C 12 N 15/86, A 61 K 48/00**
 (21) **2003-569**
 (71) VIRXSYS CORPORATION, Gaithersburg, MD, US;
 (72) Humeau Laurent, Germantown, MD, US;
 Han Wei, Newark, DE, US;
 Lu Xiaobin, Germantown, MD, US;
 Slepushkin Vladimir, Damascus, MD, US;
 Leshner Mechelle, Columbia, MD, US;
 Davis Brian, Gaithersburg, MD, US;
 Chang Yung-Nien, Elkridge, MD, US;
 Dropulic Boro, Ellicott City, MD, US;
- (54) **Způsoby stabilní transdukcce buněk virálními vektory**
 (22) 29.08.2001
 (32) 31.08.2000
 (31) 2000/653088
 (33) US
 (86) PCT/US01/27091
 (87) WO 02/018609
 (57) Řešení uvádí způsoby a prostředky pro účinnou transdukcce buněk při použití virových vektorů. Účinnost transdukcce je zvýšena kontaktem buněk, které mají být transdukovány, s jednou nebo více molekulami, které se váží na povrch buněk. Kontakt s buňkami, které se váží na buněčný povrch, může nastat před, po nebo současně s kontaktem mezi virovým vektorem a buňkou. Transdukované vektory mohou být sestrojeny tak, aby exprimovaly zájmový gen, což umožňuje jejich použití jako terapeutických nebo profylaktických činidel.
- (74) Jirotková Ivana Ing., Nad Štolou 12, Praha 7, 17000;
- 7 (51) **C 12 N 15/88**
 (21) **2003-1636**
 (71) MITSUBISHI CHEMICAL CORPORATION,
 Tokyo, JP;
 (72) Jorgensen Michael, London, GB;
 Keller Michael, London, GB;
 Miller Andrew David, London, GB;
 Perouzell Eric, London, GB;

- (54) **Sloučenina schopná působení jako kationtový lipid**
 (22) 05.12.2001
 (32) 12.12.2000, 06.06.2001
 (31) 2000GB/0004767, 2001/0113781
 (33) GB, GB
 (86) PCT/GB01/05383
 (87) WO 02/048380
 (57) Sloučenina schopná působení jako kationtový lipid, která obsahuje cholesterolovou skupinu a uhlohydrátovou skupinu. Řešení se dále týká způsobu výroby této sloučeniny a použití sloučeniny v lékařství, zvláště při genové terapii a zejména při přenosu genů.
- (74) Korejzová Zdeňka JUDr., Spálená 29, Praha 1, 11000;

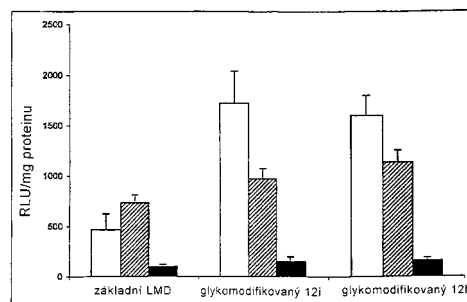

- 7 (51) **C 12 P 13/00**
 (21) **2003-758**
 (71) BRISTOL-MYERS SQUIBB COMPANY, Princeton,
 NJ, US;
 (72) Patel Ramesh N., Bringewater, NJ, US;
 Chu Linda, East Brunswick, NJ, US;
- (54) **Stereoselektivní redukce substituovaných oxo-butanů**
 (22) 20.07.2001
 (32) 16.08.2000, 21.03.2001
 (31) 2000/225695, 2001/277531
 (33) US, US
 (86) PCT/US01/23113
 (87) WO 02/014528
 (57) Řešení se týká způsobu stereoselektivní enzymatické redukce 1-halo-2-oxo-3-(chráněných)amino-4-substituovaných butanů s použitím určitých druhů Rhodococcus a Brevibacterium. Produkty, tj. 1-halo-2-hydroxy-3-(chráněné)amino-4-substituované butany jsou použitelné jako meziprodukty v syntéze sloučenin, které jsou inhibitory ACE, reninu a HIB proteáz, jsou získány ve vysokém výtěžku a zejména o velmi vysoké diastereomerní čistotě. Způsob je výhodně vysoce selektivní pro 1S, 2S enantiomer produktu.
- (74) Čermák Karel Dr., Národní třída 32, Praha 1, 11000;
- 7 (51) **C 12 P 13/00**
 (21) **2003-2077**
 (71) DSM IP ASSETS B. V., Heerlen, NL;
 (72) Boesten Wilhelmus Hubertus Joseph, Sittard, NL;
 Kierkels Joannes Gerardus Theodorus, Sittard, NL;
- (54) **Způsob přípravy enantiomerně obohacených aminokyselin**
 (22) 31.01.2002
 (32) 31.01.2001
 (31) 2001/1017250
 (33) NL
 (86) PCT/NL02/00072
 (87) WO 02/061107
 (57) Způsob přípravy chirální aminokyseliny obohacené D-enantiomerem, při kterém se směs enantiomérů odpovídající N-karbamoylaminokyseliny přivede do kontaktu s D-karbamoylázou, přičemž se uvolňuje amoniak, přičemž se tento amoniak odstraňuje za pomoci

- soli fosforečnanového iontu, hydrogenfosforečnanového iontu nebo dihydrogenfosforečnanového iontu a dvojmocného kovu. Podle jednoho z provedení se enzymatická dekarbamoylace provádí v přítomnosti soli fosforečnanového iontu, hydrogenfosforečnanového iontu nebo dihydrogenfosforečnanového iontu a dvojmocného kovu. Podle dalšího provedení se reakční směs uvádí do kontaktu se solí fosforečnanového iontu, hydrogenfosforečnanového iontu nebo dihydrogenfosforečnanového iontu a dvojmocného kovu ve vnějším okruhu po oddělení přítomného pevného podílu. Chirální aminokyseliny obohacené D-enantiomerem je možno získat enzymatickým převedením odpovídajícího hydantoinu za pomoci hydantoinázy na odpovídající N-karbamoylaminokyselinu, která se v následující fázi převede postupem podle řešení na aminokyselinu obohacenou D-enantiomerem.
- (74) Všeček Miloš JUDr., Hálkova 2, Praha 2, 12000;
- 7 (51) **C 12 P 13/00**
 (21) **2003-2236**
 (71) BASF AKTIENGESELLSCHAFT, Ludwigshafen, DE;
 (72) Baldenius Kai-Uwe, Ludwigshafen, DE;
 Beck Christine, Mannheim, DE;
 Harz Hans-Peter, Dudenhofen, DE;
 Lohscheidt Markus, Mannheim, DE;
 Klein Daniela, Mannheim, DE;
- (54) **Způsob výroby kyseliny D-pantothenové a/nebo jejích solí jako přísady do zvířecích krmiv**
 (22) 20.02.2002
 (32) 21.02.2001
 (31) 2001/10108225
 (33) DE
 (86) PCT/EP02/01753
 (87) WO 02/066663
 (57) Řešení se týká zlepšeného způsobu výroby kyseliny D-pantothenové a/nebo jejích solí a jejich použití jako přísady do zvířecích krmiv.
 (74) Všeček Miloš JUDr., Hálkova 2, Praha 2, 12000;
- 7 (51) **C 12 P 13/02, A 23 K 1/00**
 (21) **2003-2223**
 (71) BASF AKTIENGESELLSCHAFT, Ludwigshafen, DE;
 (72) Baldenius Kai-Uwe, Ludwigshafen, DE;
 Beck Christine, Mannheim, DE;
 Fischer Andreas, Ludwigshafen, DE;
 Harz Hans-Peter, Dudenhofen, DE;
 Lohscheidt Markus, Mannheim, DE;
 Leemann Martin, Bensheim, DE;
- (54) **Způsob výroby kyseliny D-pantothenové a/nebo jejích solí jako přísady do zvířecích krmiv**
 (22) 20.02.2002
 (32) 21.02.2001
 (31) 2001/10108223
 (33) DE
 (86) PCT/EP02/01766
 (87) WO 02/066666
 (57) Řešení se týká zlepšeného způsobu výroby kyseliny D-pantothenové a/nebo jejích solí a jejich použití jako přísady do zvířecích krmiv.
 (74) Všeček Miloš JUDr., Hálkova 2, Praha 2, 12000;
- 7 (51) **C 12 P 13/02, A 23 K 1/16**
 (21) **2003-2244**
 (71) BASF AKTIENGESELLSCHAFT, Ludwigshafen, DE;
 (72) Beck Christine, Mannheim, DE;
 Harz Hans-Peter, Dudenhofen, DE;
 Klein Daniela, Mannheim, DE;
 Leemann Martin, Bensheim, DE;
 Lohscheidt Markus, Mannheim, DE;
- (54) **Způsob výroby kyseliny D-pantothenové a/nebo jejích solí jako přísady do zvířecích krmiv**
 (22) 20.02.2002
- (32) 21.02.2001
 (31) 2001/10108222
 (33) DE
 (86) PCT/EP02/01755
 (87) WO 02/066665
 (57) Řešení se týká zlepšeného způsobu výroby kyseliny D-pantothenové a/nebo jejích solí a jejich použití jako přísady do zvířecích krmiv.
 (74) Všeček Miloš JUDr., Hálkova 2, Praha 2, 12000;
- 7 (51) **C 12 P 13/02, A 23 K 1/00**
 (21) **2003-2245**
 (71) BASF AKTIENGESELLSCHAFT, Ludwigshafen, DE;
 (72) Beck Christine, Mannheim, DE;
 Harz Hans-Peter, Dudenhofen, DE;
 Klein Daniela, Mannheim, DE;
 Leemann Martin, Bensheim, DE;
 Lohscheidt Markus, Mannheim, DE;
 Bitterlich Stefan, Dirmstein, DE;
 Voss Hartwig, Frankenthal, DE;
- (54) **Způsob výroby kyseliny D-pantothenové a/nebo jejích solí jako přísady do zvířecích krmiv**
 (22) 20.02.2002
 (32) 21.02.2001
 (31) 2001/10108226
 (33) DE
 (86) PCT/EP02/01754
 (87) WO 02/066664
 (57) Řešení se týká zlepšeného způsobu výroby kyseliny D-pantothenové a/nebo jejích solí a jejich použití jako přísady do zvířecích krmiv.
 (74) Všeček Miloš JUDr., Hálkova 2, Praha 2, 12000;
- 7 (51) **C 12 P 19/26, A 61 K 31/7036**
 (21) **2003-2058**
 (71) BIOGAL GYOGYSZERGYAR RT, Debrecen, HU;
 (72) Bakondi-Kovacs Istvan, Karcag, HU;
 Novotny Ilona Csutoros, Budapest, HU;
 Erdei Janos, Debrecen, HU;
 Balogh Gabor, Debrecen, HU;
 Seress Peter, Debrecen, HU;
- (54) **Způsob metabolicky řízené fermentace pro výrobu karbamoylového tobramycinu**
 (22) 09.01.2002
 (32) 09.01.2001, 04.12.2001
 (31) 2001/260542, 2001/337127
 (33) US, US
 (86) PCT/US02/01843
 (87) WO 02/055490
 (57) Způsob metabolicky řízené fermentace pro výrobu karbamoylového tobramycinu pomocí aplikace rozličných kmenů Streptomyces tenebrarius v submerzních kulturách při teplotě asi 37-41 °C na médiu obsahujícím zdroje asimilujícího se uhlíku a dusíku, minerální sole a řízením zdrojů asimilujícího se uhlíku a dusíku jejich přítokem v optickém rozmezí. Lze tak dosáhnout výroby karbamoylového tobramycinu s vysokým výtěžkem a s vysokou čistotou.
 (74) Čermák Karel Dr., Národní třída 32, Praha 1, 11000;
- 7 (51) **C 12 P 21/02**
 (21) **2003-1659**
 (71) UNILEVER N. V., Rotterdam, NL;
 (72) Van de Laar Antonius Martinus Johannes, Vlaardingen, NL;
 Lindner Nigel Malcolm, Bedford, GB;
 Nieuwpoort Peter, Vlaardingen, NL;
- (54) **Způsob výroby heterologního proteinu**
 (22) 16.11.2001
 (32) 13.12.2000
 (31) 2000/00311095
 (33) EP

- (86) PCT/EP01/13457
 (87) WO 02/048382
 (57) Způsob výroby heterologního proteinu houbami, který se vyznačuje tím, že zahrnuje kroky, při nichž se uvedená houba pěstuje v médiu obsahujícím zdroj uhlíku, přičemž 50 až 100 % hmotnostních tohoto uhlíkového zdroje představuje ethanol a médium nádvkem obsahuje induktor.
 (74) Korejzová Zdeňka JUDr., Spálená 29, Praha 1, 11000;

7 (51) **C 12 Q 1/48**(21) **2003-680**

(71) CEPHALON, INC., West Chester, PA, US;

(72) Maroney Anna, Media, PA, US;

Walton Kevin M., Old Saybrook, CT, US;

Dionne Craig A., Downingtown, PA, US;

Neff Nicola, Wallingford, PA, US;

Knight Ernest Jr., Hilton Head Island, SC, US;

Glicksman Marcie A., Winchester, MA, US;

- (54) **Způsob modulace kinasových proteinů s vícenásobnou vazbou a vyhledávání sloučenin modulujících kinasové proteiny s vícenásobnou vazbou**

(22) 08.08.2001

(32) 11.08.2000

(31) 2000/637054

(33) US

(86) PCT/US01/24822

(87) WO 02/014536

- (57) Popisují se způsoby identifikace sloučenin modulujících aktivitu kinasových proteinů s vícenásobnou vazbou a podporujících přežívání buněk nebo zánik buněk, které se skládají z kroků uvedení do kontaktu buňky obsahující kinasový protein s vícenásobnou vazbou na sloučeninu, stanovení, zda tato sloučenina snižuje aktivitu kinasového proteinu s vícenásobnou vazbou a stanovení, zda tato sloučenina podporuje přežívání buněk. Popisují se též způsoby identifikace sloučenin, které mohou být použitelné při léčení neurodegenerativních onemocnění a/nebo zánětu. Také se popisují způsoby pozměňování aktivity kinasových proteinů s vícenásobnou vazbou zahrnující uvedení proteinu nebo buňky obsahující tento protein do styku s idenovou nebo indolovou sloučeninou podle tohoto řešení. Rovněž se poskytují způsoby léčení neurodegenerativních poruch a/nebo zánětu.

(74) Kalenský Petr JUDr., Hájkova 2, Praha 2, 12000;

7 (51) **C 21 C 5/46**(21) **2003-387**

(71) TECHNOLOGICAL RESOURCES PTY LTD, Melbourne, AU;

(72) Dunne Martin Joseph, West Midland, AU;

Hardie Gregory John, Windermere, AU;

- (54) **Dmyšna pro zavádění plynu**

(22) 08.07.2002

(32) 10.07.2001

(31) 2001/6248

(33) AU

(86) PCT/AU02/00911

(87) WO 03/006693

- (57) Předmětem řešení je dmyšna pro zavádění přehřátého plynu obsahujícího kyslík do metalurgické nádoby obsahující lázeň roztaveného materiálu. Dmyšna (26) obsahuje protáhlé potrubní vedení (31) plynu, které obsahuje (i) vnitřní a vnější soustředěné trubky (37, 39) z uhlíkové oceli, které poskytují hlavní strukturní opěru potrubního vedení, (ii) přívodní a vratné kanály chladicí vody (43, 44), rozprostírající se skrze stěnu potrubního vedení od zadního konce k přednímu konci potrubního vedení pro zásobování a navrácení chladicí vody do předního konce potrubního vedení, a (iii) mechanické prostředky v podobě útvarů (136) na vnějším povrchu potrubního vedení, přizpůsobené k držení vrstvy ztuhlé

strusky na potrubním vedení. Dmyšna také obsahuje vstup (32) plynu pro zavádění horkého plynu do zadního konce potrubního vedení. Dmyšna také obsahuje ochranné vyložení vytvořené ze žáruvzdorného nebo jiného materiálu, který je schopen ochraňování potrubního vedení proti vystavení proudění plynu o teplotě 800 až 1400 °C. Vyložení je nekovový materiál s tepelně izolačními vlastnostmi, v porovnání s ocelovými trubkami. Dmyšna také zahrnuje vířící prostředky (34), umístěné v potrubním vedení, pro udělování víření proudů plynu skrze přední konec potrubního vedení.

(74) Čermák Karel Dr., Národní třída 32, Praha 1, 11000;

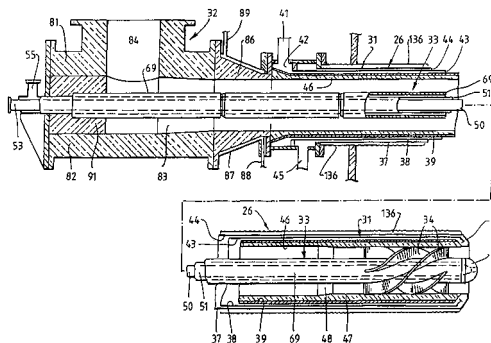
7 (51) **C 25 D 1/18, C 25 D 1/00**(21) **2002-1192**

(71) VITARO S. R. O., Praha, CZ;

(72) Bouša Martin, Praha, CZ;

Kloc Jaroslav, Ledec nad Sázavou, CZ;

Vinkler Libor, Praha, CZ;

Vinkler Tomáš, Praha, CZ;

- (54) **Způsob recyklace elektronického odpadu**

(22) 05.04.2002

- (57) Vynález řeší vytěžení cínu a olova z kovových koncentrátů vzniklých mechanickou předúpravou elektronického odpadu. Kovový koncentrát je podroben elektrolytické oxidaci ve vodném alkalickém roztoku, přičemž na katodě se vylučuje cín a olovo v podobě houby. Ostatní obecné a drahé kovy zůstávají nerozpuštěny.

7 (51) **D 01 F 6/92, C 08 L 33/12, C 08 L 67/02**(21) **2003-2093**

(71) LUCITE INTERNATIONAL UK LIMITED, Southampton, GB;

(72) Marston Nicholas J., Great Ayton, GB;

Davies Mark, Yarm, GB;

Oliver John R., Yarm, GB;

- (54) **Polymerní vlákna**

(22) 01.02.2002

(32) 02.02.2001

(31) 2001/0102658

(33) GB

(86) PCT/GB02/00455

(87) WO 02/063079

- (57) Kompozice obsahující polyester a akrylový polymer, přičemž akrylový polymer má teplotu tepelné degradace nižší nebo rovnou 295 °C.

(74) Hakr Eduard Ing., Přístavní 24, Praha 7, 17000;

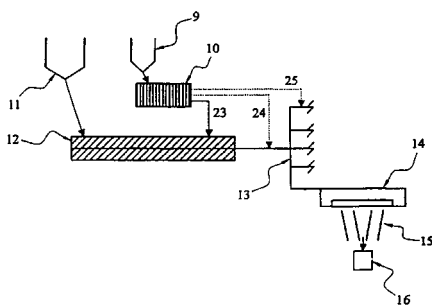

7 (51) **D 01 G 15/16, D 01 G 15/84, D 01 G 15/92, D 01 G 19/10**

(21) **2003-1511**

(71) STAEDTLER & UHL, Schwabach, DE;

(72) Henninger Friedrich, Flachslanden, DE;

(54) **Mykací potah česacího válce pro textilní stroje**

(22) 17.10.2001

(32) 30.11.2000

(31) 2000/10059602

(33) DE

(86) PCT/EP01/12014

(87) WO 02/044449

(57) Mykací potah (1) česacího válce pro textilní stroje, zejména česací stroje, obsahuje větší počet česacích segmentů uspořádaných za sebou při pohledu ve směru otáčení česacího válce. Každý česací segment je tvořen seřazenými pilkovými výlisky (6, 7, 8, 9) s patní částí (12) a se zuby (13) vystupujícími z patní části (12). Konfigurace zubů (13) mykacího potahu (1) se při pohledu ve směru otáčení mění. Mykací potah (1) je ve své celistvosti proveden tak, že alespoň dva z parametrů, mezi něž náleží zubová mezera (T) a/nebo úhel (E) záběru a/nebo volný průchod (D) mezi zuby (13) a/nebo výška (H) zubů (13), se při pohledu v obvodovém směru mykacího potahu (1) v různých úhlových polohách mění tak, že při pohledu ve směru česání (šipka P) se úhel (E) záběru zmenšuje.

(74) Čermák Karel Dr., Národní 32, Praha 1, 11000;

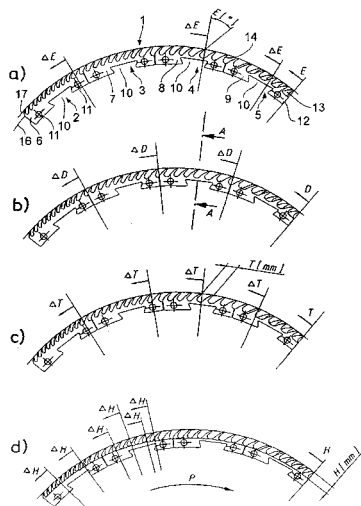

7 (51) **D 01 H 4/08, D 02 G 3/38, D 02 G 3/36**

(21) **2002-1258**

(71) RIETER CZ A. S., Ústí nad Orlicí, CZ;

(72) Sloupenský Jiří Ing. CSc., Ústí nad Orlicí, CZ;

Kousalík Pavel Ing., Ústí nad Orlicí, CZ;

Štusák Miroslav Ing., Brandýs nad Orlicí, CZ;

(54) **Zařízení pro výrobu složkové příze a zařízení pro sledování alespoň jednoho parametru vypřádané složkové příze**

(22) 10.04.2002

(57) Zařízení pro výrobu složkové příze (5) obsahující

kontinuální složku (4) a složku vypřádanou v rotoru (3) z ojednocených vláken (21) na rotorovém dopřádacím stroji, jehož pracovní místo obsahuje prostředky pro přípravu ojednocených vláken (21) z pramene (2) vláken a jejich dopravu do spřádacího rotoru (3), v němž se z nich vytváří složka, přičemž pracovní místo dále obsahuje prostředky pro přivádění kontinuální složky (4) do spřádacího rotoru (3) a prostředky k odtahování vypřádané složkové příze (5) a její navíjení na cívku (71). Do dráhy kontinuální složky (5) je vložen snímač (10) kontinuální složky a do dráhy složkové příze (5) je vložen snímač (8) složkové příze. Dráhy kontinuální složky (4) je v místě snímače (8) složkové příze (5) zavedena do blízkosti dráhy složkové příze (5) a v místě zavedení kontinuální složky (4) do blízkosti dráhy složkové příze (5) je kontinuální složce (4) přiřazen snímač (10) kontinuální složky.

(74) Musil Dobroslav Ing., Cejl 38, Brno, 60200;

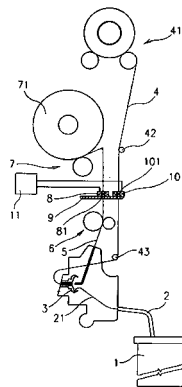

7 (51) **D 01 H 4/08, D 01 H 4/24**

(21) **2003-854**

(71) MASCHINENFABRIK RIETER AG, Winterthur, CH;

(72) Stahlecker Gerd, Eislingen/Fils, DE;

Burchert Mathias, Deggingen, DE;

Zott Werner, Donzdorf, DE;

Späth Heinz, Geislingen/Steige, DE;

(54) **Zařízení pro bezvřetenové předění**

(22) 24.03.2003

(32) 26.03.2002

(31) 2002/10214492

(33) DE

(57) Zařízení pro bezvřetenové předění obsahuje rotorovou skříň (1) vystavenou podtlaku, se spřádacím rotorem (3) v ní obíhající. Pro odkrývání spřádacího rotoru (3) slouží výkyvná skříň (12), odklopitelná od rotorové skříně (1) a přiléhající při provozu těsně k rotorové skříni (1). Spřádací rotor (3) je při zavřeném odklopné skříni zastavitelný brzdou (15) rotoru pomocí brzdící páky (19). S brzdící pákou (19) je spojeno zajišťovací ústrojí (23) s tvarovým stykem, které jistí zavřenou polohu výkyvné skříně (12) a jehož odjištění se provádí ovládním brzdící páky (19). Na výkyvné skříni (12) je uložen vodící prvek, který při odklápění výkyvné skříně (12) doléhá na vodící plochu, uloženou na brzdící páce (19) a jisticí brzdící polohu brzdy (15) rotoru. Kromě zajišťovacího ústrojí (23) s tvarovým stykem zařízení přídavně obsahuje samostatně ovladatelné zajišťovací ústrojí (28) se silovým stykem. Tím je zajištěno nejen dobré těsnění rotorové skříně (1), ale je také zabráněno nucenému otvírání při brzdění.

(74) Kalenský Petr JUDr., Hálkova 2, Praha 2, 12000;

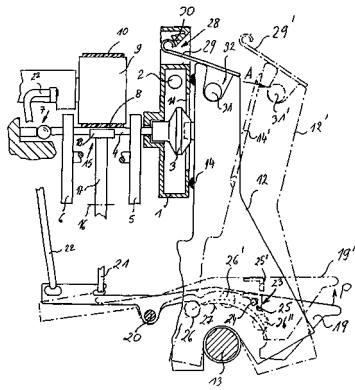

7 (51) **D 01 H 4/24, D 01 H 4/36**

(21) **2002-1270**

(71) RIETER CZ A. S., Ústí nad Orlicí, CZ;

(72) Sloupenský Jiří Ing. CSc., Ústí nad Orlicí, CZ;

Kaplan Jaroslav, Ústí nad Orlicí, CZ;

Kubeš Vítězslav Ing., Hnátnice, CZ;

(54) **Způsob čištění prostoru mezi vodící trubičkou lineárního materiálu a vnitřním povrchem dutého hřídele rotoru a zařízení k provádění způsobu**

(22) 11.04.2002

(57) Způsob čištění prostoru mezi vodící trubičkou (7) kontinuální složky složkové příze a vnitřním povrchem dutého hřídele (2) rotoru při přivádění kontinuální složky (82) a složku (81) vypřádanou v rotoru (1) z ojednocených vláken, přičemž vodící trubička (7) je uložena v podstatě souose v dutém hřídele (2) rotoru. V prostoru mezi vodící trubičkou (7) kontinuální složky a vnitřním povrchem dutého hřídele (2) spřádacího rotoru se nuceně vytváří vzduchové proudění, čímž se zabráňuje usazování prachu a dalších nečistot v prostoru mezi vodící trubičkou (7) a vnitřním povrchem dutého hřídele (2) spřádacího rotoru. Podle první varianty zařízení k provádění způsobu je prostor mezi vodící trubičkou (7) kontinuální složky a dutým hřídelem (2) propojen na straně odvrácené od rotoru (1) se zdrojem (202) přetlaku nebo podtlaku vzduchu. Podle druhé varianty zařízení je alespoň jedna ze stěn vymezujících prostor mezi dutým hřídelem (2) a vodící trubičkou (7) opatřena alespoň jedním prostředkem pro vytváření vzduchového proudění.

(74) Musil Dobroslav Ing., Cejl 38, Brno, 60200;

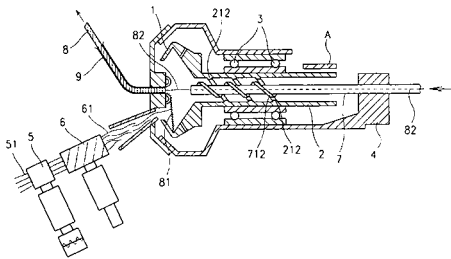

7 (51) **D 01 H 4/32**

(21) **2003-991**

(71) RIETER INGOLSTADT

SPINNEREIMASCHINENBAU AG, Ingolstadt, DE;

(72) Pohn Romeo, Geisenfeld/Rottenegg, DE;

Burkhardt Daniel, Esslingen, DE;

(54) **Rozvolňovací ústrojí pro spřádací zařízení**

(22) 09.04.2003

(32) 09.04.2002

(31) 2002/10215489

(33) DE

(57) Rozvolňovací ústrojí (1) pro spřádací ústrojí obsahuje rozvolňovací válec (3) otočně uložený v krytu (2),

přiváděcí zařízení (7) pro přívod pramene k rozvolňovacímu válci (3), odváděcí otvor (5) nečistot v krytu (2), podávací kanál (6) vláken a zařízení pro vedení vzduchu přiřazené k odváděcímu otvoru (5) nečistot a vytvářející první stacionární vzduchový proud (F). Podávacím kanálem (6) vláken lze podtlakem odsávat vlákna od rozvolňovacího válce (3), přičemž podtlakem přiloženým k podávacímu kanálu (6) vláken se generuje druhý stacionární vzduchový proud (E) vnikající do krytu odváděcím otvorem (5) nečistot. Prvním vzduchovým proudem (F, H) je měnitelný průběh proudění druhého vzduchového proudu (E). K odváděcímu otvoru (5) nečistot je přiřazeno zachycovací zařízení (40) nečistot nezávisle na zařízení (21, 22) pro vedení vzduchu. Nastavením prvního vzduchového proudu (F) přichází alespoň 65 % nečistot odvedených odváděcím otvorem (5) nečistot do zachycovacího zařízení nečistot. Dále je vytvořen spřádací stroj s takovým rozvolňovacím ústrojím (1) a přídavné zařízení pro spřádací stroj s takovým rozvolňovacím ústrojím (1).

(74) Musil Dobroslav Ing., Cejl 38, Brno, 60200;

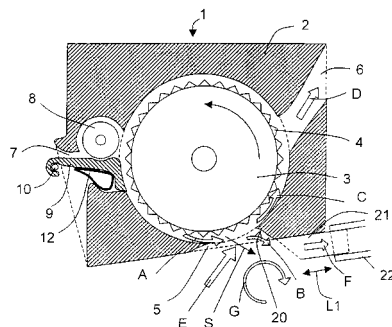

7 (51) **D 01 H 9/00, B 65 H 54/54**

(21) **2002-1054**

(71) RIETER CZ A. S., Ústí nad Orlicí, CZ;

(72) Kacálek Josef, Ústí nad Orlicí, CZ;

(54) **Držák cívky navijecího ústrojí příze, zejména rotorového dopřádacího stroje**

(22) 25.03.2002

(57) Držáku cívky navijecího ústrojí příze, zejména rotorového dopřádacího stroje obsahuje rám (1), v něhož je uložena dvojice ramen (2, 3), v nichž jedno je odklopené od druhého ramena (2), přičemž je odpružené a je opatřeno madlem (31), a každý z ramen (2, 3) je opatřeno talířkem (21, 30) pro uložení dutinky mezi obě ramena (2, 3). Odklopné rameno (3) je pevně uloženo na konci planžety (4), jejíž druhý konec je pevně uložen na rámu (1) držáku cívky, přičemž planžeta (4) leží v rovině (C) procházející ložiskem talířku (30) v pracovní poloze odklopného ramena (3).

(74) Musil Dobroslav Ing., Cejl 38, Brno, 60200;

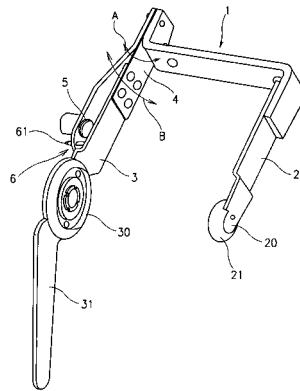

7 (51) **D 01 H 13/26, D 01 H 13/32**(21) **2003-801**

(71) RIETER INGOLSTADT

SPINNEREIMASCHINENBAU AG, Ingolstadt, DE;

(72) Bahlmann Bernd, Schrobenhausen, DE;

Maleck Mario, Kipfenberg, DE;

Lenk Erwald, Ingolstadt, DE;

(54) **Textilní stroj s řadou pracovních míst a s komunikační sběrnici**

(22) 20.03.2003

(32) 21.03.2002

(31) 2002/10212712

(33) DE

(57) Textilní stroj (10) má řadu pracovních míst (41a-d), vždy jednou elektronickou jednotkou (42) pro každé pracovní místo, centrální řízení (20, 22) stroje a sběrnici (25) stroje pro komunikaci mezi řízením (20, 22) stroje a každým snímacím zařízením (43) přiřazeným každé elektronické jednotce nebo vždy skupině (30a-d) elektronických jednotek (42) a každému pracovnímu místu. Pro vyhodnocování dat snímaných snímacími zařízeními (44) je vytvořeno centrální vyhodnocovací zařízení (24), přičemž snímaná data obsahují charakteristické hodnoty průběžně naměřené snímacím zařízením a/nebo z nich odvozená kvalitativní nebo signální data zpracovávaného nebo vyráběného produktu. Centrální vyhodnocovací zařízení (24) je prvním komunikačním spojem (23, 23') spojeno s řízením (20, 22) stroje nebo se sběrnici (25) stroje, snímací zařízení jsou druhým komunikačním spojem (25, 31a, 40, 44, 45) spojena s vyhodnocovacím zařízením (24) a druhý komunikační spoj obsahuje alespoň sběrnici (25) stroje a první komunikační spoj (23, 23'). Způsob přenosu snímaných dat na textilním stroji obsahuje přenos dat ze snímacích zařízení (43) do centrální vyhodnocovací jednotky (24) alespoň po úsecích prostřednictvím sběrnice (25) textilního stroje (10).

(74) Musil Dobroslov Ing., Cejl 38, Brno, 60200;

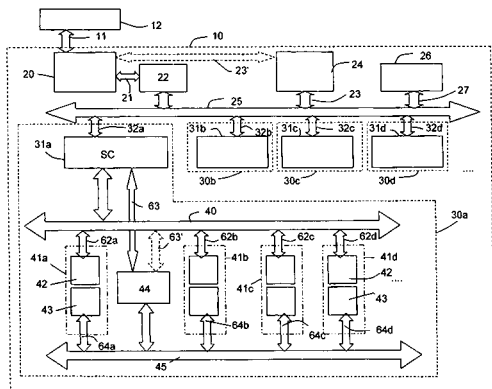
7 (51) **D 02 G 3/34, D 02 G 3/32, D 02 G 3/24, D 02 G 3/22, D 02 G 3/36**(21) **2002-555**

(71) RIETER CZ A. S., Ústí nad Orlicí, CZ;

(72) Halfar Miroslav Ing., Frýdek-Místek, CZ;

Sloupenský Jiří Ing. CSc., Ústí nad Orlicí, CZ;

Ludvíček Josef Ing., Ústí nad Orlicí, CZ;

Kubový Milan Ing., Ústí nad Orlicí, CZ;

(54) **Složková příze obsahující kontinuální složku a vypřádanou složku, způsob její výroby a zařízení k provádění způsobu**

(22) 14.02.2002

(57) Efektivní složková rotorová příze (3) obsahuje kontinuální složku (31), zejména pružnou kontinuální složku, a vypřádanou složku (32), vypřádanou v rotoru rotorového dopřádacího stroje z ojedinelých vláken. Složková příze (3) má po své délce proměnnou tloušťku, přičemž v průřezu složkové příze (3) se po délce mění tloušťka vypřádané složky (32), vypražované v rotoru

z ojednocených vláken, přičemž vzájemně poloha kontinuální složky (31) a vypřádané (32) v průběhu složková příze (3) je po délce složkové příze (3) proměnného, čímž se vytvoří efektní složkami rotorní příze (3) obsahují silná a slabná místa a další proměnné efekty v důsledku proměnlivé polohy kontinuální složky (31) a vypřádané složky (32) v průběhu složkové příze (3). Vynález se dále týká způsobu a zařízení k výrobě takové efektní složkové rotorové příze.

(74) Musil Dobroslov Ing., Cejl 38, Brno, 60200;

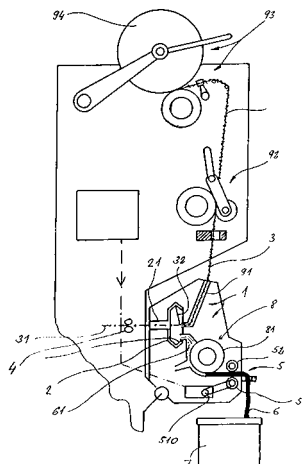
7 (51) **D 03 D 51/02, D 03 D 51/06, D 03 C 1/14, D 03 C 3/32**(21) **2003-1452**

(71) LINDAUER DORNIER GESELLSCHAFT MBH, Lindau, DE;

(72) Krumm Valentin, Hergensweiler, DE;

Von Zwehl Dietmar, Achberg, DE;

Lehmann Michael, Lindau, DE;

Mayer Dieter, Wangen, DE;

(54) **Způsob provozu tkacího stroje a prošlupního stroje a uspořádání pohonu k provádění tohoto způsobu**

(22) 06.10.2001

(32) 26.10.2000

(31) 2000/10053079

(33) DE

(86) PCT/DE01/03840

(87) WO 02/034982

(57) Tkací stroj je vybaven elektromotorickým hlavním pohonem a prošlupní ústrojí je vybaveno elektromotorickým vedlejším pohonem, přičemž se řídicím zařízením, přenosem signálů, ovládá elektromotorický hlavní pohon a elektromotorický vedlejší pohon. Tkací stroj a prošlupní ústrojí se z klidového stavu uvedou do předem stanovených otáček, a při vzniklé poruše se tkací stroj a prošlupní ústrojí uvedou brzdícími prostředky do klidového stavu. Prošlupní ústrojí se nastartuje před tkacím strojem během časového okna Δt_1 , tkací stroj se nastartuje po proběhnutí časového okna Δt_1 v okamžiku t_2 , ležícím mimo časové okno Δt_1 , prošlupní ústrojí a tkací stroj se po svém nastartování provozují přibližně synchronně do stanoveného okamžiku t_3 , synchronní způsob provozu tkacího stroje a prošlupní ústrojí se při elektrickém signálu detekujícím provozní poruchu zruší, načež se pro tkací stroj a prošlupní ústrojí zahájí postup brždění tak, aby se oba stroje zastavily v různých okamžicích. Pro uspořádání pohonu k provádění tohoto způsobu je prošlupním ústrojím prošlupní ústrojí listového nebo žakárového stroje.

(74) Čermák Karel Dr., Národní třída 32, Praha 1, 11000;

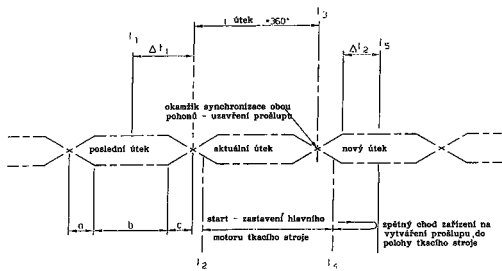

7 (51) **D 04 B 9/56, D 04 B 9/46**

(21) **2003-823**

(71) MATEC S. P. A., Scandicci, IT;

(72) Ando Jan, Scandicci, IT;

(54) **Způsob vytváření váčku v hadicovém výrobku a hadicový pletený výrobek**

(22) 25.03.2003

(32) 26.03.2002

(31) 2002MI/000630

(33) IT

(57) Vytváření váčku (1a) v hadicovém výrobku, zejména pro patu nebo špičku punčochových výrobků, okrouhlými pletacími stroji, které mají alespoň dva přívody (A, B, C, D), spočívá v použití sady sousedících jehel jehelního válce (7), v ovládní jehelního válce (7) střídavým otočným pohybem kolem jeho vlastní osy (7a) v úhlu otáčení, který je vhodný pro to, aby jehly zmíněné sady, které provádějí pletení, procházely před n přívody stroje, které se použijí pro vytvoření váčku (1a), v postupném snižování počtu jehel, které provádějí pletení u alespoň jednoho ze zmíněných n přívodů (A, B, C, D), v každém případě s vyloučením jehel umístěných na bočních koncích této sady v alespoň jednom kroku procesu pletení a v postupném snižování počtu jehel provádějících pletení u alespoň jednoho z uvedených n přívodů na bočních koncích této sady v alespoň jednom dalším kroku procesu pletení. Každá ze dvou koncových oblastí (2, 3) váčku (1a) se vytvoří prostřednictvím alespoň dvou jehel provádějících pletení u jednoho ze zmíněných n přívodů. Jedna koncová oblast (2) z uvedených dvou koncových oblastí se vytvoří jedním z uvedených n přívodů a druhá koncová oblast (3) z uvedených dvou koncových oblastí se vytvoří dalším z uvedených n přívodů (A, B, C, D). Hadicový pletený výrobek, zejména punčochový výrobek nebo podobně, má alespoň jeden váček (1a) vytvořený tímto způsobem.

(74) Čermák Karel Dr., Národní třída 32, Praha 1, 11000;

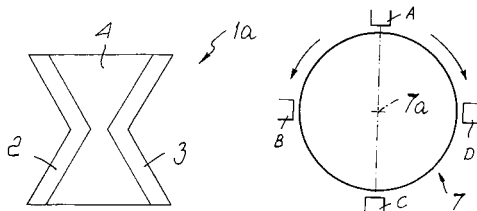

7 (51) **D 05 B 65/00, D 05 B 65/02**

(21) **2002-3412**

(71) JUKI CORPORATION, Chofu-shi, JP;

(72) Hata Fumihiko, Yatsuka-gun, JP;

Fukuda Teruaki, Yatsuka-gun, JP;

(54) **Zařízení na odstřihávání nitě u šicího stroje**

(22) 14.10.2002

(32) 15.10.2001

(31) 2001/317014

(33) JP

(57) Zařízení na odstřihávání nitě u šicího stroje s vodorovně otočným chapačem obsahuje chapačové sedlo (24), připevněné ke spodní ploše základnového úseku, přičemž

poloha chapačového sedla (24) je seřizena ve vodorovné rovině, vodorovně otočný chapač (20), uložený otočně na chapačovém sedle, a zařízení na odstřihávání nitě pro odstřihávání nitě prostřednictvím spolupráce prvního nože (4) na odstřihávání nitě, majícího úsek pro zachycení nitě a první čepelový úsek, a druhého nože (8) na odstřihávání nitě, majícího druhý čepelový úsek. Alespoň první nůž (4) na odstřihávání nitě vykonává výkyvný pohyb ve vodorovné rovině, přičemž střed (25A) výkyvného pohybu je uspořádán na opačné straně od středu (20A) otáčení vodorovně otočného chapače (20), vzhledem k přímce (26) směru podávání tkaniny, procházející polohou (2A) jehly.

(74) Matějka Jan JUDr., Národní 32, Praha, 11000;

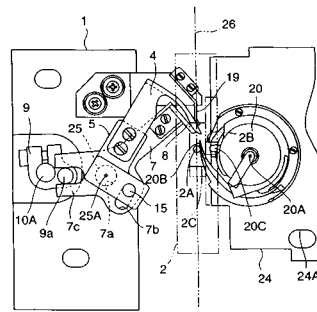

7 (51) **D 06 B 1/02, D 06 B 11/00, D 06 B 5/06**

(21) **2003-2280**

(71) MILLIKEN & COMPANY, Spartanburg, SC, US;

(72) Pascoe William M., Inman, SC, US;

Brown Robert S., Spartanburg, SC, US;

(54) **Prostorově zbarvená příze**

(22) 08.01.2002

(32) 25.01.2001

(31) 2001/769974

(33) US

(86) PCT/US02/00312

(87) WO 02/059406

(57) Prostorově zbarvená příze se vyrábí spojitým stříkáním barviv nebo jiných vzorových kapalin na pohybující se pás příze, kde pás příze pohání válec a činnost stříkacích trysek se koordinuje tak, aby se několik různých kapalin nanášelo s přesným krytím podle předem určeného vzoru. Kapaliny se na pohybující se pás příze nanášejí tak, že nevznikají nežádoucí neošetřené nebo naopak překrývající se úseky. Barvivo, které se na pásu příze nezachytí, se shromažďuje a recirkuluje pro další použití.

(74) Vobořil Bohuslav Ing., Nad Štolou 12, Praha 7, 17000;

7 (51) **D 21 F 3/02**

(21) **2003-2180**

(71) PMT ITALIA PAPER MACHINERY TECHNOLOGY SPA, Pinerolo, IT;

(72) Tonello Fabrizio, Cervasca, IT;

(54) **Uchycovací zařízení pro uchycení obvodové hrany lisovacího potahu tiskařského válce**

(22) 13.02.2001

(32) 13.02.2001

(31) 2001EP/0101960

(33) WO

(86) PCT/EP01/01960

(87) WO 02/064885

(57) V patkovém lise, majícím lisovací potah (12) tiskařského válce protažený rozšířenou mezerou (N) vymezenou mezi opěrným válcem (14) a lisovací patkou (16), je uchycovací zařízení (18), určené pro uchycení obvodové hrany (20) lisovacího potahu (12) tiskařského válce. Uchycovací zařízení (18) zahrnuje otočnou hlavu (22), která vymezuje kuželovou obvodovou plochu (24) pro podpírání potahu (12) tiskařského válce. Kroužek (26) vymezuje vydatou plochu (28), která spolupracuje s kuželovou plochou (24)

otočné hlavy (22) tak, že obvodová hrana (20) potahu (12) tiskařského válce je uchycena mezi kuželovou plochou (24) otočné hlavy (22) a vydutou plochou (28) kroužku (26). Kolík (58) vystupuje radiálně z vnitřku kroužku (26) a je zasunutý v otvoru (60) vymezeném obvodovou hranou (20) potahu (12) tiskařského válce. Hroty (74, 75, 76) vystupují z vyduté plochy (28) pro napomáhání uchycení obvodové hrany (20) potahu (12) tiskařského válce vůči kuželové ploše (24) otočné hlavy (22). Zařízení (30) umožňuje pohon kuželové plochy (24) otočné hlavy (22) axiálně z lisovací patky (16) tak, že kuželová plocha (24) se pohybuje vůči vyduté ploše (28) kroužku (26) tak, že obvodová hrana (20) potahu (12) tiskařského válce je zakliněna mezi kuželovou plochou (24) otočné hlavy (22) a vydutou plochou (28) kroužku (26). Když se potah (12) tiskařského válce protahuje rozšířenou mezerou (N) a v průběhu následujícího ohýbání potahu (12) tiskařského válce je obvodová hrana (20) potahu (12) tiskařského válce pevně uchycena ke kuželové ploše (24) otočné hlavy (22).

(74) Holasová Hana Ing. Mgr., Křížová 4, Brno, 60300;

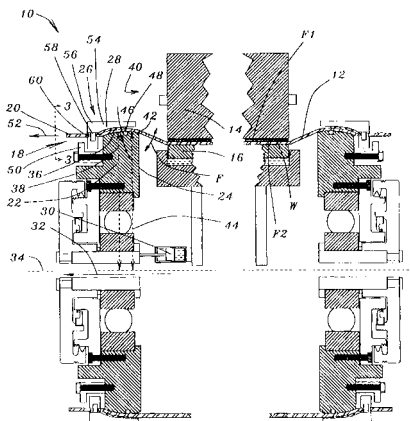

7 (51) **D 21 H 19/58, C 09 D 157/00, C 09 D 5/02**

(21) **2002-228**

(71) CIBA SPECIALTY CHEMICALS WATER TREATMENTS LIMITED, Bradford, GB;

(72) Weston Philip Mark, Bradford, GB; Cockcroft Robert, Bradford, GB;

(54) **Barevná povlaková kompozice, celulózový výrobek povlečený touto kompozicí a ve vodě rozpustný polymer obsažený v této kompozici**

(22) 17.07.2000

(32) 27.07.1999

(31) 1999/9917508

(33) GB

(86) PCT/EP00/06790

(87) WO 01/007714

(57) Barvivová povlaková kompozice obsahující vodnou disperzi a) pigmentu, b) pojiva, c) fluorescenčního bělicího činidla a d) ve vodě rozpustného polymeru vytvořeného z ve vodě rozpustného ethylenicky nenasyceného monomeru nebo směsi monomerů, jejíž podstata spočívá v tom, že ve vodě rozpustný polymer v podstatě sestává z i) 90 až 100 mol. % hydrofilních v podstatě neionogenních opakujících se jednotek a ii) 0 až 10 mol. % aniontových opakujících se jednotek a má střední molekulovou hmotnost mezi 50 000 a 500 000.

(74) Kubát Jan Ing., Přístavní 24, Praha 7, 17000;

7 (51) **D 21 H 23/14**

(21) **2002-1578**

(71) CIBA SPECIALTY CHEMICALS WATER TREATMENTS LIMITED, Bradford, GB;

(72) Heard Michael Barry, Chesapeake, VA, US; Chen Gordon Cheng I., Chesapeake, VA, US;

(54) **Způsob výroby papíru nebo kartónu**

(22) 02.11.2000

(32) 08.11.1999

(31) 1999/164231

(33) US

(86) PCT/EP00/10819

(87) WO 01/034907

(57) Podstata způsobu výroby papíru nebo kartónu zahrnující vytvoření celulózové suspenze, vločkování suspenze, vystavení suspenze stříhovému namáhání a případné revločkování suspenze, odvodnění suspenze na sítu k vytvoření archu a potom vysušení archu, při kterém se suspenze vločkují a znovu vločkují zavedením ve vodě rozpustného polymeru majícího vnitřní viskozitu vyšší než 3 dl/g do suspenze, spočívá v použití ve vodě rozpustného polymeru, který má vyšší hodnotu reologické oscilace tangens delta při 0,005 Hz vyšší než 1,1. Výhodou tohoto způsobu je, že se při něm dosahuje zlepšené retence.

(74) Kubát Jan Ing., Přístavní 24, Praha 7, 17000;

7 (51) **D 21 H 23/76**

(21) **2002-1576**

(71) CIBA SPECIALTY CHEMICALS WATER TREATMENTS LIMITED, Bradford, GB;

(72) Chen Gordon Cheng I., Chesapeake, VA, US; Richardson Gary Peter, Clayton, GB;

(54) **Způsob výroby papíru nebo kartónu**

(22) 02.11.2000

(32) 08.11.1999

(31) 1999/164230

(33) US

(86) PCT/EP00/10821

(87) WO 01/034909

(57) Podstata způsobu výroby papíru nebo kartónu zahrnujícího vytvoření celulózové suspenze, vločkování suspenze, odvodnění suspenze na sítu k získání archu a potom vysušení archu spočívá v tom, že suspenze se vločkují za použití vločkovacího systému obsahujícího křemičitý materiál a aniontový rozvětvený ve vodě rozpustný polymer, který byl vytvořen z ve vodě rozpustného ethylenicky nenasyceného aniontového monomeru nebo monomerní směsi a polymeračního činidla pro rozvětvení řetězce a který má a) vnitřní viskozitu vyšší než 1,5 dl/g nebo/a Brookfieldovou biskozitu vyšší než asi 2,0 mPa.s, b) hodnotu reologické oscilace tangens delta při 0,005 vyšší než 0,7 nebo/a c) deionizované viskozitní číslo SLV, které je alespoň trojnásobkem solného viskozitního čísla SLV odpovídajícího nerozvětveného polymeru připraveného v nepřítomnosti větvicího činidla.

(74) Kubát Jan Ing., Přístavní 24, Praha 7, 17000;

7 (51) **D 21 H 23/76**

(21) **2002-1577**

(71) CIBA SPECIALTY CHEMICALS WATER TREATMENTS LIMITED, Bradford, GB;

AB CDM, Göteborg, SE;

(72) Hjalmarsson Bo, Gävle, SE;

Asberg Hans, Hudiksvall, SE;

Eriksson Per-Ola, Domsjö, SE;

Ljungqvist Torbjörn, Raa, SE;

Richardson Gary Peter, Clayton, GB;

Chen Gordon Cheng I., Chesapeake, VA, US;

(54) **Způsob výroby papíru nebo kartónu**

(22) 02.11.2000

(32) 08.11.1999

(31) 1999/164229

(33) US

(86) PCT/EP00/10820

(87) WO 01/034908

(57) Podstata způsobu výroby papíru nebo kartónu zahrnující vytvoření celulózové suspenze, vločkování suspenze, odvodnění suspenze za sítu k získání archu a potom vysušení archu spočívá v tom, že se suspenze vločkují za použití vločkovacího systému obsahujícího

bobtnatelnou hlinku a aniontový rozvětvený ve vodě rozpustný polymer, který byl vytvořen z ve vodě rozpustného ethylenicky nenasyčeného aniontového monomeru nebo monomerní směsi a větvičícího činidla, a který má a) vnitřní viskozitu vyšší než 1,5 dl/g nebo/a Brookfieldovu viskozitu vyšší než asi 2,0 mPs.s, b) hodnotu reologické oscilace tangens delta při 0,005 vyšší než 0,7 nebo/a c) deionizované viskozitní číslo SLV, které je alespoň trojnásobkem solného viskozitního čísla SLV odpovídajícího nerozvětveného polymeru připraveného v nepřítomnosti větvičícího činidla.

(74) Kubát Jan Ing., Přístavní 24, Praha 7, 17000;

7 (51) **D 21 H 23/76**

(21) **2002-1579**

(71) CIBA SPECIALTY CHEMICALS WATER TREATMENTS LIMITED, Bradford, GB;

(72) Chen Gordon Cheng I., Chesapeake, VA, US;

(54) **Způsob výroby papíru nebo kartónu**

(22) 02.11.2000

(32) 08.11.1999

(31) 1999/164232

(33) US

(86) PCT/EP00/10822

(87) WO 01/034910

(57) Způsob výroby papíru nebo kartónu zahrnuje vytvoření celulózové suspenze, vločkování suspenze, odvodnění suspenze na sítu k vytvoření archu a potom vysušení archu, při kterém se celulózová suspenze vločkuje přidáním ve vodě rozpustného polymeru, který je zvolen z množiny zahrnující a) polysacharid a b) syntetický polymer mající vnitřní viskozitu alespoň rovnou 4 dl/g, a potom znovu vločkuje následným přidáním koagulačního systému obsahujícího i) křemičitý materiál a ii) ve vodě rozpustný polymer. Křemičitý materiál se přidá k suspenzi před přidáním ve vodě rozpustného polymeru nebo současně s ve vodě rozpustným polymerem. Alternativně je ve vodě rozpustný polymer aniontovým polymerem a tento polymer se přidá před křemičitým materiálem.

(74) Kubát Jan Ing., Přístavní 24, Praha 7, 17000;

7 (51) **D 21 J 1/08, D 21 H 23/00, B 05 D 7/06**

(21) **2003-1720**

(71) AKZO NOBEL N. V., Arnhem, NL;

(72) Persson Leif Tommy, Hjärrup, SE;

Kjellqvist Lindell Ann Kerstin Birgitta, Malmö, SE;

(54) **Způsob povrchové úpravy substrátu**

(22) 10.12.2001

(32) 19.12.2000

(31) 2000/00204622

(33) EP

(86) PCT/EP01/14778

(87) WO 02/050374

(57) Způsob povrchové úpravy dřevěného, dřevitého a/nebo celulózu obsahujícího substrátu probíhá tak, že zahrnuje kroky, v nichž se na substrát nanese lisovaný nátěr a nátěrem opatřený substrát se podrobí tlaku a zvýšené teplotě k vytvrzení lisovaného nátěru a k získání substrátu s hladkým nátěrovým filmem, přičemž vynaložený tlak je takový, že substrát není podstatně stlačen. Po vytvrzení lisovaného nátěru se na substrát nanese svrchní nátěr a tento svrchní nátěr se vytvrdí. Tímto způsobem vyrobený dřevěný, dřevitý a/nebo celulózu obsahující substrát je tedy povrchově upravený lisováním nátěrem a alespoň jednou vrstvou ozářením vytvrditelného nátěru obsahujícího nezreagované dvojné vazby. Počet nezreagovaných dvojných vazeb v substrátu po vytvrzení vrstvy ozářením vytvrditelného nátěru, naměřený chromatografií s infračervenou detekcí, je menší než 15 % z celkového počtu dvojných vazeb přítomných v nevytvrzeném nátěrovém prostředku.

(74) Korejzová Zdeňka JUDr., Spálená 29, Praha 1, 11000;

7 (51) **E 01 H 1/12**

(21) **2002-1080**

(71) KOTOČ Štefan Ing. CSc., Praha, CZ;

(72) Kotoč Štefan Ing. CSc., Praha, CZ;

(54) **Kleště na prodloužené tyči s lankovým ovládním**

(22) 27.03.2002

(57) Kleště na prodloužené tyči s lankovým přenosem síly stisku ruky od ovládací páky na kleštiny, vybavené válcovým povrchem nebo kladkou na ovládací páce pro příčné směřování této síly na lanko. Takto vybavené kleště mohou být opatřeny navijákem pro plynulou regulaci počátečního rozevření kleští a tak mohou být teleskopicky skládací.

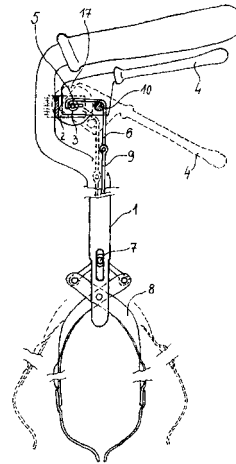

7 (51) **E 03 D 1/00, E 03 D 1/20, E 03 D 1/012**

(21) **2002-997**

(71) POTŮČEK Mečislav Ing., Břeclav, CZ;

(72) Potůček Mečislav Ing., Břeclav, CZ;

(54) **Splachovací zařízení WC**

(22) 20.03.2002

(57) Splachovací zařízení WC sestává z vany (10) splachovacího zařízení, v jehož dvou držácích (17) je výkyvně uložen rám (14) na čepech (16) rámu (14). V rámu (14) je na čepech (13) nádrže (12) otočně uchycena nádrž (12) s ramenem (9), do které je vsunuto napouštěcí potrubí (11), vycházející z pákového ventilu (5). Rám (14) s nádrží (12) je zavěšen přes přichytky (15) rámu (14) k vaně (10) splachovacího zařízení pružinami (3) k přichytkám (2) vany (10). Na boku rámu (14) je pevně uchycen palec (6), který ovládá prostřednictvím vybrání (19) v páce (7) pákový ventil (5) a tím přívod napouštěcí vody (8). Nádrž (12) může být v rámu (14) i více nad sebou propojených a výkyvných v jednom směru a nebo proti sobě.

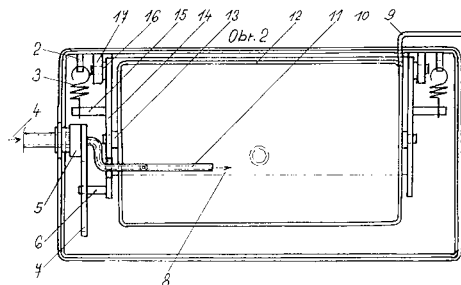

7 (51) **E 04 B 2/86**

(21) **2003-1264**

(71) COFFOR INTERNATIONAL EXPLORAÇÃO DE PATENTES LDA, Funchal, PT;

(72) Messiqua Pierre, Mies, CH;

(54) **Betonová stěna s bedněním, sloužícím také jako výztuž**

- (22) 10.01.2001
 (32) 13.11.2000
 (31) 2000/00124716
 (33) EP
 (86) PCT/IB01/00017
 (87) WO 02/038878
 (57) Stěna je vyrobena z betonu nebo podobného materiálu, postavená z rozloženého bednění začleněného do stěny a obsahujícího dvě stěny (8, 8', 10) bednění, umístěné čelně proti sobě a vzájemně spojené spojovacími prvky (1), připojenými ke stěnám bednění výztuhami (2), připevněnými ke stěnám bednění. Mezera mezi těmito stěnami bednění je po jejich rozložení zaplněna plnivem (7) jako je beton. Alespoň jedna stěna bednění obsahuje povlak (11, 12) betonu, malty nebo podobného materiálu, přidaného navíc na výztuhy (2) a spojovací prvky (1). Tento povlak (11, 12) je umístěn vně a/nebo uvnitř stěny bednění na výztuhy (2) a členěné spojovací prvky (1). Stěna bednění tak tvoří vnitřní vyztužení stěny. Použití samostatné výztuže, která musí být vložena před litím betonu, se tak vyloučí nebo silně zredukuje.
- (74) Andera Jiří Ing., Nad Štolou 12, Praha 7, 17000;

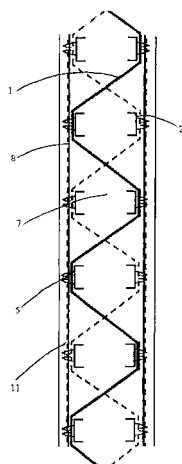

- 7 (51) **E 04 B 2/96**
 (21) **2003-878**
 (71) SCHÜCO INTERNATIONAL KG, Bielefeld, DE;
 (72) Scheuer Helmut, Enger, DE;
 Meyer Jürgen, Bad Oeynhaus, DE;
 (54) **Nosičová jednotka v zasklívacím polodrážkovém prostoru konstrukce fasády nebo světlíku**
 (22) 14.09.2001
 (32) 30.09.2000
 (31) 2000/20016913
 (33) DE
 (86) PCT/EP01/10647
 (87) WO 02/029174
 (57) Je navržena nosičová jednotka v zasklívacím polodrážkovém prostoru konstrukce fasády nebo světlíku, pro izolační skla nebo výplňové desky, jejichž vnější okraje přiléhají k těsnění (10) krycích listů (9) a jejichž okraje přivrácené k vnitřku budovy přiléhají k těsněním (5) sloupkových profilů (1) a příčlových profilů (2), přičemž na příčlových profilech (2) je osazen úložný profil (3). Úložný profil (3) je alespoň úsekově opatřen nosnou deskou (12) zasklívacího dílce, uspořádanou středově v prostoru polodrážky a spojovatelnou s příčlovým profilem (2), z hliníku nebo oceli.
- (74) Švorčík Otakar JUDr., Hálkova 2, Praha 2, 12000;

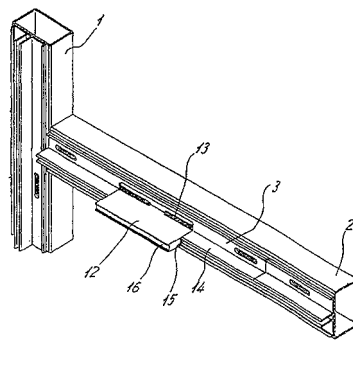

- 7 (51) **E 04 C 2/04**
 (21) **2003-1174**
 (71) JAMES HARDIE RESEARCH PTY. LIMITED, Rosehill, AU;
 (72) Deford Harvey Dale, Rancho Cucamonga, CA, US;
 Merkley Donald J., Alta Loma, CA, US;
 Gleeson James A., North Curl, AU;
 (54) **Kompozitní stavební materiál**
 (22) 03.10.2001
 (32) 10.10.2000
 (31) 2000/239155
 (33) US
 (86) PCT/US01/30967
 (87) WO 02/031287
 (57) Vynález obecně patří ke kompozitním stavebním materiálům obsahujícím lehké jádro (12a) s tenkým obložení (10) z vláknového cementu na jedné straně jádra a druhý obložený materiál na druhé straně. Obložení (10) z vláknového cementu, které je použito nejméně na jedné ploše stavebního materiálu má tloušťku 4,8 mm nebo méně, nebo ještě vhodnější je 3,2 mm nebo méně. Obložení z čerstvého vláknového cementu je nejlépe tvarovat postupným odnímáním vody z malty, aby se vytvořila deska, která je v plastickém, nezatvrdlém stavu před výrobou kompozita. Kompozitní stavební materiál je sestavován v nezatvrdlém stavu a pak tvrdne.
- (74) PATENTSERVIS PRAHA a.s., Jivenská 1, Praha 4, 14000;

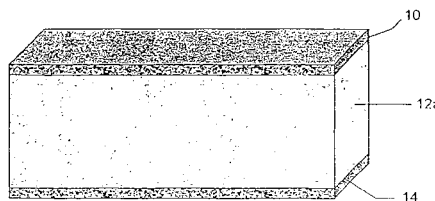

- 7 (51) **E 04 C 2/54**
 (21) **2003-1276**
 (71) DEUTSCHE EVERLITE GMBH, Wertheim, DE;
 (72) Schmidt-Tudl Arnold, Wertheim, DE;
 (54) **Osvětlovací prvek**
 (22) 31.10.2001
 (32) 09.11.2000, 07.03.2001
 (31) 2000/20019047, 2001/10110937
 (33) DE, DE
 (86) PCT/EP01/12643
 (87) WO 02/038883
 (57) Osvětlovací prvek má dvě průsvitné desky (1, 2) z plastické hmoty, mezi kterými je vložen textilní materiál (2). Aby se zabránilo tomu, že mezi deskami (1, 2) z plastické hmoty uložený textilní materiál (3) se při dálkových změnách osvětlovacího prvku, způsobených například teplotními výkyvy, roztrhne, je mezi těmito deskami (1, 2) podél jejich okrajů uspořádán rozpěrný držák (4), jehož výška je shodná nebo větší než tloušťka

textilního materiálu (3), přičemž tento textilní materiál (3) je upraven uvnitř ploch orámovaných rozpěrnými držáky (4).

(74) Korejzová Zdeňka JUDr., Spálená 29, Praha 1, 11000;

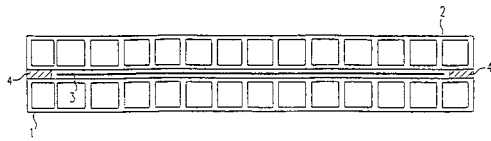

7 (51) **E 04 D 13/14**

(21) **2003-1445**

(71) VKR HOLDING A/S, Soborg, DK;

(72) Edvardsen Allan, Skanderborg, DK;

(54) **Lemovací prvek pro konstrukci pronikající střešou a lemovací souprava**

(22) 26.11.2001

(32) 25.11.2000

(31) 2000/01779

(33) DK

(86) PCT/DK01/00783

(87) WO 02/042578

(57) Je navržen lemovací prvek (1) pro konstrukci pronikající střešou, který zahrnuje první lemovací část (2) upravenou pro vytvoření utěsnění proti střeše; druhou lemovací část (3) upravenou pro vytvoření utěsnění mezi první lemovací částí a konstrukcí pronikající střešou, přičemž první a druhá část jsou vzájemně propojeny v namontovaném stavu, lemovací prvek takto vytváří utěsnění mezi střešou a konstrukcí pronikající střešou, a první a druhá část lemovacího prvku jsou vzájemně propojeny v kluzně posunutelném záběru v dodaném stavu, což umožňuje nastavení vzájemné polohy mezi první a druhou lemovací částí během montáže. První lemovací část (2) zahrnuje první pásovou část (4) a plášťovou část (5) spojenou s její spodní částí, přičemž plášťová část je uspořádána pod úhlem vzhledem k rovině první pásové části. Druhá lemovací část (3) zahrnuje druhou pásovou část (6), přičemž první a druhá pásová část (4, 6) jsou vzájemně propojeny v kluzně posunutelném záběru. První pásová část (4) dále zahrnuje horní část, a druhá pásová část (6) zahrnuje horní a spodní část, přičemž horní část první pásové části (4) je vzájemně propojena kluzně posunutelným záběrem se spodní částí druhé pásové části (6). V podstatě kolmo k první lemovací části (2) je na jejím příslušném konci uspořádán alespoň jeden rohový element (10).

(74) Korejzová Zdeňka JUDr., Spálená 29, Praha 1, 11000;

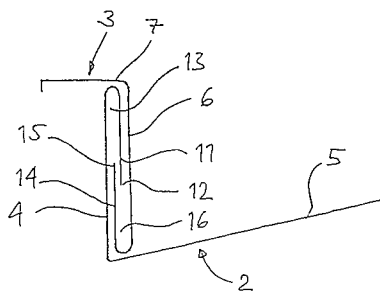

7 (51) **E 04 F 13/04, E 04 B 1/74, E 04 B 1/48**

(21) **2003-1830**

(71) FRANZ STRANSKY GESELLSCHAFT M. B. H., Wien, AT;

(72) Jandl Johann, Tullnerbach, AT;

(54) **Způsob upevnění tepelně izolačních desek a odpovídající hmoždinka**

(22) 29.11.2001

(32) 01.12.2000

(31) 2000/2018

(33) AT

(86) PCT/AT01/00376

(87) WO 02/044497

(57) Aby byl způsob vhodný také pro starší objekty, osadí se nejprve hmoždinky na zeď v takovém počtu, že na každou tepelně izolační desku (10) připadá větší počet hmoždinek. Poté se na hlavy (7) hmoždinek a popřípadě na zeď nanáší lepidlo (9) a pak se přitlačí tepelně izolační desky (10). Je účelné, když má lepená plocha (7) hmoždinky otvory pro průchod lepidla (9) na zadní stranu. Lepené plochy (7) mohou být zejména hvězdicovité. Jako hlava hmoždinky se však hodí také mřížka ze skleněného vlákna. Pro hmoždinku podle řešení je charakteristické, že rozpínací oblast a hlava hmoždinky spolu sousedí. Mohou mít rovněž pružné zesilovací destičky.

(74) Čermák Karel Dr., Národní 32, Praha 1, 11000;

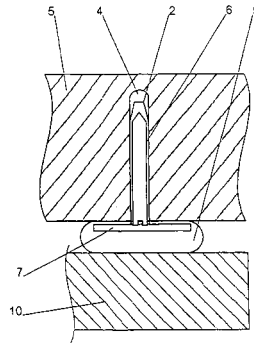

7 (51) **E 04 F 13/08, E 04 F 15/02**

(21) **2003-1694**

(71) HÜLSTA-WERKE HÜLS GMBH & CO. KG, Stadtlohn, DE;

(72) Schwitte Richard, Gescher, DE; Tünte Udo, Raesfeld, DE;

(54) **Deska pro výstavbu interiéru a suchou stavbu a způsob zhotovení nových stěn prostoru nebo obložení stávajících ploch prostoru**

(22) 20.12.2001

(32) 22.12.2000

(31) 2000/10064280

(33) DE

(86) PCT/EP01/15144

(87) WO 02/052113

(57) Deska (1) pro výstavbu interiéru, zejména ke zhotovování nových stěn prostoru nebo pro obkládání stěnových, stropních nebo střešních ploch prostoru, má na alespoň dvou protilehlých stranách, první a druhé straně uspořádány spojovací prostředky, zejména v provedení drážky (2) a pera (3) pro spojování s dalšími deskami (1) stejného druhu, přičemž spojovací prostředky umožňují blokovací, zacvakávací nebo zaskakovací spojení se sousední deskou (1) stejného druhu, a na desce (1) samotné nebo na dvou spolu spojených deskách (1) jsou pro upevnění desky na nosné konstrukci uspořádána doplňková upevňovací ústrojí (20, 27, 38, 44). V rámci způsobu zhotovování nových stěn prostoru nebo obkládání existujících stěnových, stropních nebo střešních ploch prostoru se nejdříve namontuje první deska (1), následně se druhá deska (1) za vytvoření blokovacího, zacvakávacího nebo zaskakovacího spojení na sousedních bočních hranách těchto obou desek spojí s první deskou (1), a následně se druhá deska (1) pomocí doplňkových upevňovacích ústrojí zajistí.

(74) Andera Jiří Ing., Nad Štolou 12, Praha 7, 17000;

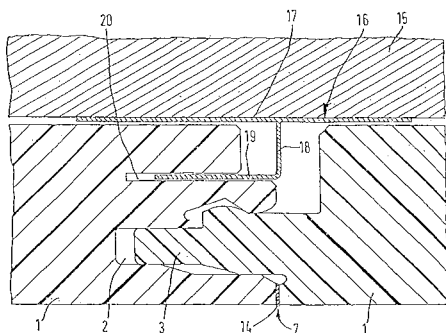

- 7 (51) **E 05 B 47/00, E 05 B 65/36, E 05 B 65/19**
 (21) **2003-2237**
 (71) SAINT-GOBAIN GLASS FRANCE, Courbevoie, FR;
 (72) Timmermann Alwin, Koeln, DE;
 Mauser Helmut, Sempelveld, NL;
 Reul Bernhard, Herzogenrath, DE;
- (54) **Ovládací systém pro uzavírací mechanismus**
 (22) 20.02.2002
 (32) 24.02.2001
 (31) 2001/10109128
 (33) DE
 (86) PCT/FR02/00635
 (87) WO 02/068781
 (57) Ovládací systém pro uzavírací mechanismus (13) zahrnuje zařízení pro vysílání a přijímání signálů způsobilych bezdotykového sdělování, a alespoň jedny spínací prostředky (9) pro spojení dotazovacího dialogu s akčním členem (11) spráženým s vysílacím a přijímacím zařízením a zjišťování uzavřeného nebo zablokovaného stavu. Vysílací a přijímací zařízení zahrnuje řídicí člen (5) a druhý člen (6), které jsou uspořádané v těsné blízkosti, a ovládací systém zahrnuje alespoň jedny další spínací prostředky (4, 4'), které jsou sprážené s řídicím členem (5) a spojené s ním tak, že tento řídicí člen je způsobily komunikovat pouze tehdy, když se uvedeně spínací prostředky nachází ve stavu uvedení do činnosti.
- (74) Všetěčka Miloš JUDr., Hálkova 2, Praha 2, 12000;

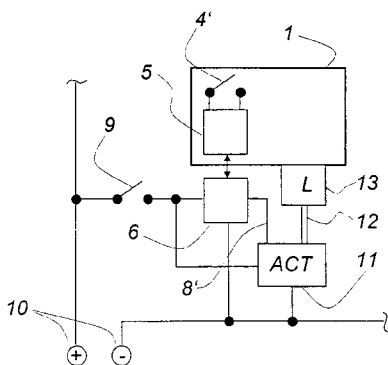

- 7 (51) **E 05 B 65/12, E 05 B 29/00**
 (21) **2002-1294**
 (71) FAB, A. S., Rychnov nad Kněžnou, CZ;
 (72) Čapka Aleš, Javornice, CZ;
 Holub Simon, Rychnov nad Kněžnou, CZ;
- (54) **Válcový zámek, obzvláště pro motorová vozidla**
 (22) 11.04.2002
 (57) Válcový zámek, obzvláště pro motorová vozidla, sestává ze skříně (1), v jejíž válcové dutině je uspořádáno otočné jádro (2) s klíčovým kanálem (22) a odpruženými lamelami (20, 20'), jejichž blokovací výstupky (201) zasahují v klíčovém kanálu (22) do blokovacích drážek (13, 13'), vytvořených ve členu, ve kterém je jádro (2) otočně uloženo, a při zasunutém klíči v klíčovém kanálu (22) nepřesahují blokovací výstupky (201) lamel (20, 20') obvod jádra (2). Válcový zámek obsahuje dále prostředky

pro propojení jádra (2) s výstupním členem (3) zámku a pro odpojení jádra (2) od výstupního členu (3) zámku. Prostředky pro propojování a odpojování jádra (2) s výstupním členem (3) jsou tvořeny unášečem (31), uspořádaným kolem axiálního prodloužení (23) jádra (2), který je v trvalém neotočném spojení s výstupním členem (3) zámku a je veden ve vnitřní dutině skříně (1). Prvý spojkový člen (231) je vytvořen na axiálním prodloužení (23) jádra (2) a druhý spojkový člen (301) je vytvořen na unášeči (31), který je opatřen aretačním výstupkem (312) nebo vybráním, zabírajícím do aretačního vybrání (16) nebo výstupku ve skříně (1) válcového zámku ve stavu, kdy první a druhý spojkový člen (231, 301) jsou rozpojeny. Axiální prodloužení (23) jádra (2) je opatřeno prvním axiálním dorazem (25) a jádro (2) je opatřeno druhým axiálním dorazem (26).

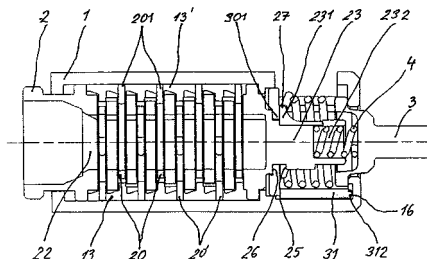

- 7 (51) **E 05 D 5/02**
 (21) **2003-1056**
 (71) DORMA GMBH + CO. KG, Ennepetal, DE;
 (72) Herth Holger, Bad Salzflun, DE;
 Link Oliver, Bad Salzflun, DE;
 Kaluza Georg, Velbert, DE;
- (54) **Vzájemné uspořádání dvou polovin kování zámku**
 (22) 20.09.2001
 (32) 22.09.2000, 22.09.2000, 22.09.2000, 28.03.2001
 (31) 2000/10047559, 2000/10047557, 2000/10047558, 2001/20105539
 (33) DE, DE, DE, DE
 (86) PCT/EP01/10898
 (87) WO 02/025045
 (57) Řešení se týká kování (1, 21) pro nehybné a/nebo pohyblivé upevnění skleněného elementu (45) na nejméně jeden sousedící skleněný element. Kování (1, 21) jsou složena z polovin (2, 3, 22, 23, 26, 27) kování, která každá sestává z dolního dílu (42), upevněného na skleněném elementu (45) a z krytu (25), který dolní díl (42) překrývá. Pro vytvoření kování (1, 21), které tvoří kompaktní a opticky vhodnou jednotku s pokud možno co nejmenší konstrukční výškou má kryt (25), přední plochu (7, 30), upevněnou mezi bočními plochami (5, 6, 28, 29), která probíhá od hrany (8, 31) k protilehlé hraně (9, 32) jako konvexně zakřivená.
- (74) Čermák Karel Dr., Národní 32, Praha 1, 11000;

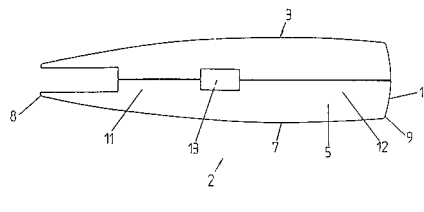

- 7 (51) **E 06 B 3/66, C 03 C 27/06**
 (21) **2002-574**
 (71) ASAHI GLASS COMPANY LTD., Tokyo, JP;
 (72) Okino Naoki, Yokohama-shi, JP;
 Ueda Yuichi, Yokohama-shi, JP;
 Matsuyama Yoshitaka, Yokohama-shi, JP;
 Ito Masao, Yokohama-shi, JP;
 Kobayashi Yoki, Yokohama-shi, JP;

- (54) **Způsob přípravy dvojité zasklívací jednotky a zařízení pro provádění způsobu**
 (22) 17.08.1999
 (32) 17.08.1999
 (31) 1999JP/9904421
 (33) WO
 (86) PCT/JP99/04421
 (87) WO 01/012568
 (57) Dvě skleněné tabule se pohybují v horizontálním směru mezi prvním stupněm a druhým stupněm tažným a tlačným zařízením, zatímco se udržuje určitá mezera mezi dvěma skleněnými tabulemi a držákem a spodní okrajové plochy dvou skleněných tabulí jsou podepřeny vedením. Forma je uspořádána mezi prvním stupněm a druhým stupněm tak, aby byla pohyblivá ve vertikálním směru. Pryskyřičný materiál se vstříkuje do obvodového okraje mezi dvě skleněné tabule vstříkáváním pryskyřičného materiálu z formy do obvodového okraje mezi skleněné tabule, zatímco se provádí střídavě horizontální pohyb dvou skleněných tabulí a vertikální pohyb formy. Dvojitá zasklívací jednotka je připravena vytvořením pryskyřičné rozpěrky v obvodovém okraji mezi dvěma skleněnými tabulemi, přičemž se udržuje určitá mezera mezi dvěma skleněnými tabulemi.
 (74) PATENTSERVIS PRAHA a.s., Jivenská 1, Praha 4, 14000;

7 (51) **E 21 B 7/20, E 21 B 10/64**

- (21) **2003-1971**
 (71) TECHMO ENTWICKLUNGS- UND VERTRIEBS GMBH, Fohnsdorf, AT;
 ALWAG TUNNELAUSBAU GESELLSCHAFT MBH, Pasching, AT;
 (72) Mocivnik Josef, Fohnsdorf, AT;
 Böhm Karl, Holzhausen, AT;
 (54) **Způsob a zařízení pro vrtání děr v zemině nebo v hornině**
 (22) 25.01.2002
 (32) 25.01.2001
 (31) 2001/57
 (33) AT
 (86) PCT/AT02/00030
 (87) WO 02/059448
 (57) U způsobu pro vrtání děr (2) v zemině nebo hornině se vrtací korunkou (3), uloženou na vrtném soutyči (8), rozdělenou v radiálním směru na centrální vrtací korunku (4) a prstencovou vrtací korunku (5), obklopující pilotní vrtací korunku (4), vytváří nárazovým a/nebo otočným pohybem vrtané díry (2). Do vrtané díry (2) se zavádí plášťová, popřípadě obalová trubka (11). Po dokončení vrtání se prstencová vrtací korunka (5) spojí s koncem (18) obalové trubky (11), přivraceným k vrtací korunce, a uvolní od pilotní vrtací korunky (4). Pilotní vrtací korunka (4) se vyndá z vrtané díry (2). Zařízení pro vrtání se vyznačuje tím, že prstencová vrtací korunka (5) je spojitelná s koncem (18) obalové trubky (11), přivraceným k vrtací korunce (3), a je uvolnitelná od pilotní vrtací korunky (4).
 (74) Andera Jiří Ing., Nad Štolou 12, Praha 7, 17000;

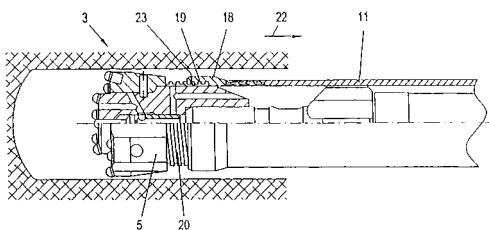
7 (51) **E 21 D 23/16**

- (21) **2003-995**
 (71) DBT AUTOMATION GMBH, Lünen, DE;

- (72) Mundry Sebastian M. Dr., Lüdinghausen, DE;
 Titschert Jens, Lünen, DE;
 Suilmann Franz-Heinrich, Laer, DE;
 (54) **Elektrohydraulické řídicí zařízení**
 (22) 09.04.2003
 (32) 10.04.2002
 (31) 2002/10215576
 (33) DE
 (57) Řešení se týká elektrohydraulického řídicího zařízení pro důlní konstrukci výztuže v porubní stěně, s ventilovým blokem (1), ve kterém je vytvořeno několik nad sebou a vedle sebe ležících řad úložných otvorů, ve kterých jsou zabudované ventilové vložky hydraulických řídicích ventilů, a s destičkou (7) s tištěnými spoji obsahující elektrický a/nebo elektronický obvod, na který jsou veškeré ovladače (2, 2') ventilového bloku (1) rozebíratelným zástrčkovým spojením připojitelné. Destička (7) s tištěnými spoji je připojitelná na řídicí jednotku (20) pro přenos dat, zjišťování a vyhodnocování provozního stavu jednotek výztuže konstrukce výztuže v porubní stěně. Destička (7) s plošnými spoji je uspořádána ve skříňové části (9) připevnitelné rozebíratelně na ventilovém bloku (1) a ve vnitřním prostoru (16) skříňové části má konektory (6, 6', 6'', 6''') pro simultánní kontaktování všech ovladačů (2, 2') ventilového bloku (1), jejichž uspořádání na destičce (7) s plošnými spoji je slicováno na seskupení ovladačů (2, 2') na ventilovém bloku (1).
 (74) Čermák Karel Dr., Národní třída 32, Praha 1, 11000;

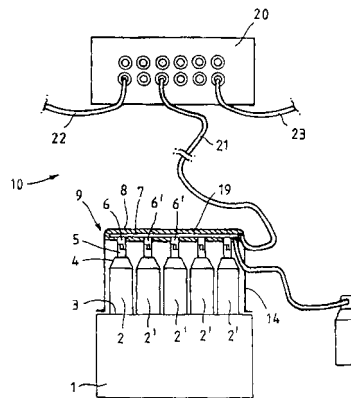
7 (51) **F 02 F 5/00**

- (21) **2003-914**
 (71) NIPPON PISTON RING CO., LTD., Saitama, JP;
 (72) Masuyama Tetsuo, Saitama, JP;
 Matsushima Nobuyuki, Saitama, JP;
 (54) **Pístní kroužek**
 (22) 31.03.2003
 (32) 02.04.2002, 21.06.2002
 (31) 2002/100175, 2002/181740
 (33) JP, JP
 (57) Pístní kroužek (10) obsahuje hlavní těleso (11) a rozpínač (20), který je uspořádán na vnitřním obvodu hlavního tělesa (11). Rozpínač (20) má dva členy. Jeden ze členů (21, 22) cívkového rozpínače (20) je uložen v prostoru (23) ve spirále druhého členu (21, 22) cívkového rozpínače (20). Pístní kroužek (10) je vytvořen tak, že přítlačná síla rozpínače (20) působící na pístní kroužek (10) ve směru rozšiřování průměru je větší ve stavu vysoké teploty než ve stavu nízké teploty. Jeden ze členů (21, 22) rozpínače (20) má stejnou funkci jako konvenční rozpínač, zatímco ve druhém členu (22) dochází se změnou teploty ke změně napětí ve směru průměru. Výsledkem je, že se dosáhne proměnlivé přítlačné síly hlavního členu (21) rozpínače (20) v závislosti na teplotě.
 (74) Hakr Eduard Ing., Přístavní 24, Praha 7, 17000;

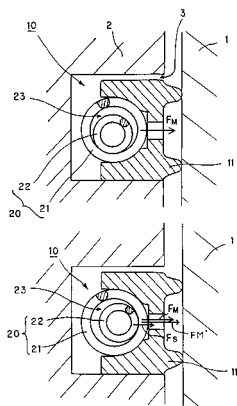
7 (51) **F 02 M 45/04**(21) **2002-1776**

(71) ROBERT BOSCH GMBH, Stuttgart, DE;

(72) Boecking Friedrich, Stuttgart, DE;

(54) **Ventil k řízení kapalin**

(22) 23.11.2000

(32) 25.11.1999

(31) 1999/19956598

(33) DE

(86) PCT/DE00/04146

(87) WO 01/038720

(57) Ventil je proveden s prvním elementem (6) ventilu, který řídí napájení vysokotlakého prostoru (15) tlakem, přičemž vysokotlaký prostor (15) je spojen se vstřikovacím ventilem (18) paliva, který má člen (26) ventilu k řízení vstřikovacích otvorů, které jsou zásobovány palivem z vysokotlakého prostoru (15), s druhým elementem (8) ventilu, který řídí napájení členu (26) vstřikovacího ventilu (1) paliva tlakem z vysokotlakého potrubí (10) a s ovladatelným řídicím elementem (3), který řídí ovládání prvního elementu (6) ventilu a případně ovládání druhého elementu (8) ventilu, přičemž oba elementy (6, 8) ventilu jsou uspořádány v řadě. První element (6) ventilu je od druhého elementu (8) ventilu nacházejícího se v zavřené poloze vzdálen o šterbinu (h_v). Při přestavení prvního elementu (6) ventilu řídicím elementem (3), vytvořeným jako piezoelektrický ovladač, o část své dráhy definované šterbinou (h_v), dosedá na druhý element (8) ventilu a ke změně tlakového zatížení členu (26) vstřikovacího ventilu (1) paliva jej unáší z jeho zavřené polohy do jeho otevřené polohy.

(74) Matějka Jan JUDr., Národní 32, Praha, 11000;

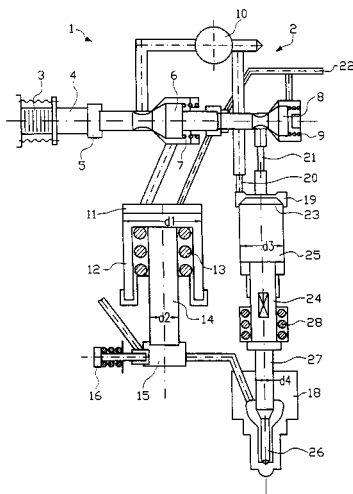
7 (51) **F 02 M 47/02**(21) **2002-1538**

(71) ROBERT BOSCH GMBH, Stuttgart, DE;

(72) Boecking Friedrich, Stuttgart, DE;

(54) **Ventil k řízení kapalin a jeho použití**

(22) 25.05.2001

(32) 08.09.2000

(31) 2000/10044389

(33) DE

(86) PCT/DE01/02027

(87) WO 02/020975

(57) Ventil je proveden s piezoelektrickým ovladačem (2) a s převodníkem k převádění zdvihu piezoelektrického ovladače (2), přičemž převodník je vytvořen jako výkyvná páka (3) a element (5) ventilu je integrován do výkyvné páky (3). Ventil se použije ve vstřikovacím zařízení vstřikovacího systému paliva se společným vysokotlakým zásobníkem paliva.

(74) Matějka Jan JUDr., Národní 32, Praha, 11000;

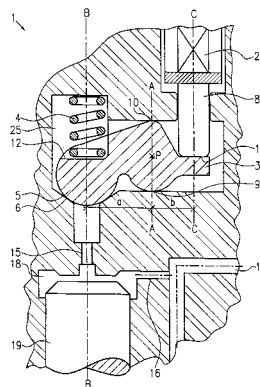
7 (51) **F 02 M 61/16**(21) **2002-1734**

(71) ROBERT BOSCH GMBH, Stuttgart, DE;

(72) Dantes Guenter, Eberdingen, DE;

Nowak Detlef, Untergruppenbach, DE;

Waldau Matthias, Pforzheim, DE;

(54) **Vstřikovací ventil paliva**

(22) 25.08.2001

(32) 19.09.2000

(31) 2000/10046306

(33) DE

(86) PCT/DE01/03259

(87) WO 02/025100

(57) Vstřikovací ventil (1) zahrnuje uzavírací těleso (4) ventilu, které společně s dosedací plochou (6) ventilu, vytvořenou na tělese (5) sedla ventilu, tvoří těsnící sedlo, a vířivý kotouč (34) s palivovými průchodkami (35), přičemž vířivý kotouč (34) je sestaven z většího počtu vířivých elementů (36) a každý z vířivých elementů (36) má stejný počet palivových průchodek (35). Vířivé elementy (36) jsou uspořádány se vzájemným přesazením tak, že palivové průchodky (35) se alespoň částečně překrývají.

(74) Matějka Jan JUDr., Národní 32, Praha, 11000;

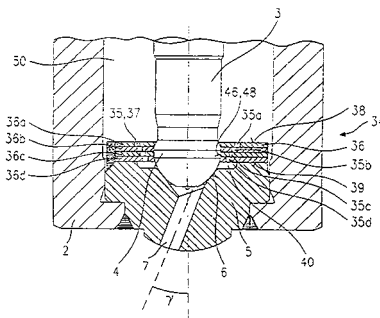
7 (51) **F 02 M 47/02**(21) **2002-1538**

(71) ROBERT BOSCH GMBH, Stuttgart, DE;

7 (51) **F 02 M 61/16**(21) **2002-1735**

(71) ROBERT BOSCH GMBH, Stuttgart, DE;

(72) Dantes Guenter, Eberdingen, DE;

(54) **Vstřikovací ventil paliva a způsob provádění vířivých kanálů v tělese sedla ventilu**

(22) 25.08.2001

(32) 19.09.2000

(31) 2000/10046305

(33) DE

(86) PCT/DE01/03267

(87) WO 02/025102

(57) Vstřikovací ventil (1) zahrnuje těleso (5) sedla ventilu, do kterého jsou provedena na straně dosedací plochy (6) ventilu proti směru proudění vybrání (36). Vodicí kotouče (35) pak společně s vybráními (36) tělesa (5) sedla ventilu vytváří uzavřené vířivé kanály (36a), které ústí tangenciálními komponentami do vířivé komory (37), kde palivo proudící otevřeným vstřikovacím ventilem (1) získává rychlostní složku v obvodovém směru. Způsob provedení vířivých kanálů (36a) v tělese (5) sedla ventilu zahrnuje kroky: provedení předem určeného počtu vybrání (36) povrchu (40) tělesa (5) sedla ventilu, orientovaného proti směru proudění; uspořádání vodicího kotouče (35) jako víka na těleso (5) sedla ventilu; spojení vodicího kotouče (35) s tělesem (5) sedla ventilu.

(74) Matějka Jan JUDr., Národní 32, Praha, 11000;

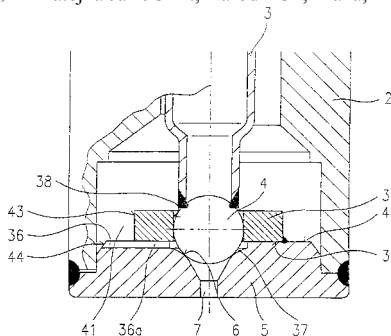
7 (51) **F 16 D 65/62**(21) **2002-1317**

(71) KNORR-BREMSE SYSTEME FÜR NUTZFAHRZEUGE GMBH, München, DE;

(72) Baugartner Johann, Moosburg, DE;

(72) Bieker Dieter, Oberaudorf, DE;

(72) Pahle Wolfgang, Heilbronn, DE;

(54) **Kotoučová brzda s dopínacím systémem s otočnou pákou**

(22) 14.08.2001

(32) 17.08.2000, 26.04.2001

(31) 2000/10040175, 2001/10120328

(33) DE, DE

(86) PCT/EP01/09368

(87) WO 02/014126

(57) Kotoučová brzda má brzdový třmen (1) přesahující brzdový kotouč (3) a dopínací zařízení (13), pro dopínání brzdových obložení (7) po obou stranách brzdového kotouče (3) směrem k brzdovému kotouči (3) a uspořádané v brzdovém třmenu (1), s alespoň jedním nastavovacím systémem uspořádaným v brzdovém třmenu (1) pro vyrovnání opotřebení brzdového obložení a/nebo brzdového kotouče (3) přestavením vzdálenosti mezi brzdovým obložением (7) a brzdovým kotoučem (3), přičemž dopínací zařízení (13) obsahuje alespoň jednu otočnou páku (19, 25), která obsahuje na jednom ze svých konců vybrání (150) pro zachycení konce pístní tyče a na své koncové oblasti, odvrácené od vybrání (150), na dvou svých vnějších stranách vybrání (160, 162), do kterých jsou vsaditelné v podstatě vrchlíkovité ložiskové pánve (170, 172) a/nebo v podstatě kulovité ložiskové členy (56, 178) pro uložení otočné páky (19).

(74) Novotný Karel Ing., Terronská 21, Praha 6, 16000;

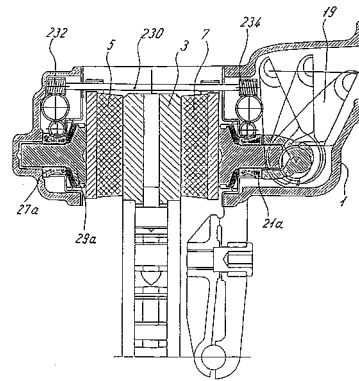
7 (51) **F 16 L 37/092**(21) **2003-483**

(71) E. HAWLE & CO ARMATURENWERKE, Vöcklabruck, AT;

(72) Salfinger Manfred, Stadl-Paura, AT;

(72) Pohn Franz Johann, Vöcklabruck, AT;

(54) **Spojovací zařízení pro konce spojovaných trubek**

(22) 03.08.2001

(32) 22.08.2000

(31) 2000/0606

(33) AT

(86) PCT/AT01/00261

(87) WO 02/016817

(57) Řešení se týká spojovacího zařízení (1) pro konce (3, 4) spojovaných trubek, uspořádaných souose proti sobě v místě (2) styku, zejména ochranných trubek (5, 6) pro datové vedení (8), světlovody, kabely atd. Spojovací zařízení obsahuje střední díl (9) způsobilý obklopovat konce (3, 4) trubek, spojovací objímky (19, 20), přesahující přes střední díl (9) při jeho vzájemně opačných čelních koncových oblastech (24, 25) a obklopující konce (3, 4) trubek, a dále nejméně jedno těsnicí uspořádání, přiřazené ke koncům (3, 4) trubek, obsahující pro každý z konců (3, 4) prstencovitý pružně přetvořitelný těsnicí prvek (38, 56) při odpovídající čelní koncové oblasti (24, 25), který je držen tak, že je mu bráněno v pohybu ve směru délky (11) středního dílu (9). Těsnicí prvky (38, 56) jsou uloženy mezi vnitřním povrchem (46) spojovací objímky (19, 20) a povrchem středního dílu (9), odvráceným od vnějšího povrchu (44) konců (3, 4) trubek.

(74) Švorčík Otakar JUDr., Hálkova 2, Praha 2, 12000;

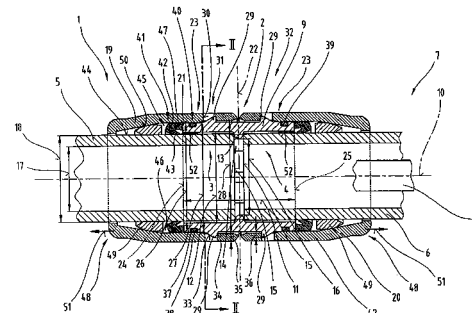
7 (51) **F 16 L 59/00**(21) **2003-813**

(71) ARMACELL ENTERPRISE GMBH, Münster, DE;

(72) Weibel Jürg P., Hagendorn, CH;

(72) Galliker Valentin, Balsthal, CH;

(72) Flück Urs, Laupersdorf, CH;

(54) **Izolované trubkové uspořádání a způsob jeho výroby**

(22) 20.03.2003

(32) 25.03.2002

(31) 2002/02006822

(33) EP

(57) Izolované trubkové uspořádání sestává z alespoň dvou trubkových těles (11), z nichž každé má flexibilní vnitřní trubku (12) pro vedení tekutiny, která je obalena izolační vrstvou (13) z elastomerového nebo termoplastického pěnového materiálu. Kolem izolační vrstvy (13) je uspořádána ochranná fólie (14) z termoplastu, elastomeru nebo termostetu o vysoké hustotě. Trubková tělesa (11) jsou na protilehlých částech (15) obvodů své ochranné fólie (14) spojena vrstvou (16) lepidla, které umožňuje uvolnění adhezního spojení, aniž by se ochranná fólie (14) poškodila, a které po uvolnění adhezního spojení vytvoří při opětovném zkontaktování obvodových částí (15) dřívějšího adhezního spojení obnovené adhezni spojení.

(74) Andera Jiří Ing., Nad Štolou 12, Praha 7, 17000;

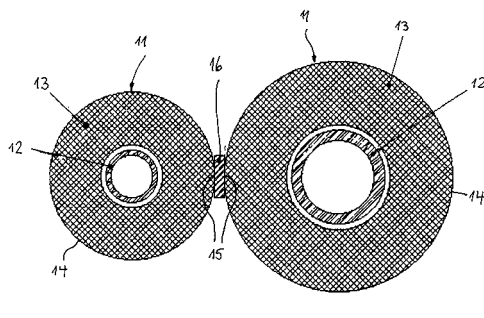
7 (51) **F 23 C 5/02**(21) **2003-746**

(71) THE BOC GROUP, INC., Murray Hill, NJ, US;

(72) Simpson Neil G., Sylvania, OH, US;

Leblanc John R., Roanoke, VA, US;

Clayton Thomas G., Toledo, OH, US;

Prusia Greg F., Holland, OH, US;

(54) **Struktura pece pro zasunutí kyslíkových palivových hořáků a způsob instalace kyslíkových palivových hořáků na strop sklářské tavicí pece**

(22) 05.09.2001

(32) 18.09.2000

(31) 2000/664570

(33) US

(86) PCT/US01/27497

(87) WO 02/025169

(57) První způsob instalace žáruvzdorného bloku (14, 24) hořáku do klenby (11, 41, 51) sklářské tavicí pece, obsahující žáruvzdorný materiál kompaktilní se žáruvzdorným materiálem bloku (14, 24), umístění bloku (14, 24) hořáku do otvoru v bloku (13, 23, 33, 43, 53) klenby (11, 41, 51) ve vzájemném těsnicím spojení. Druhý způsob instalace žáruvzdorného bloku (14, 24) hořáku do horké klenby (11, 41, 51) sklářské pece, která obsahuje druhý žáruvzdorný materiál odlišný od žáruvzdorného materiálu bloku (14, 24) hořáku, obsahuje odstranění izolace (12) z vnější strany klenby (11, 41, 51) pece; vložení žáruvzdorné záplaty (23, 56) kompaktilní s druhým žáruvzdorným materiálem klenby (11, 41, 51) pece v blízkosti odstraněné izolace (12); provrtání otvoru do klenby (11, 41, 51) skrz záplatu (23, 56); a vložení bloku (14, 24) hořáku do otvoru (45, 55) umístěnou mezi strukturou pece pro zasunutí hořáku obsahující žáruvzdornou strukturou pece, dále vyhrazený blok (13, 23, 33, 43, 53) chemicky kompaktilní se žáruvzdorným materiálem struktury pece a žáruvzdorný blok (14, 24) hořáku přechodovou trubicí (45, 55) umístěnou mezi oběma bloky (13, 23, 33, 43, 53) a (14, 24) a těsnicí prostředky.

(74) Kalenský Petr JUDr., Hálkova 2, Praha 2, 12000;

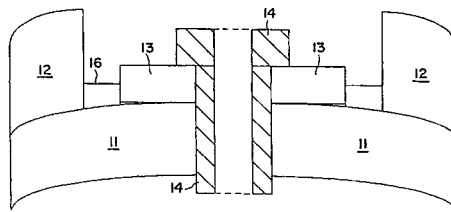
7 (51) **F 23 G 7/00**(21) **2003-709**

(71) MESSER GRIESHEIM GMBH, Frankfurt, DE;

ROEHM GMBH & CO. KG, Darmstadt, DE;

(72) Gross Gerhard, Willich, DE;

Grünig Heinz, Biblis, DE;

(54) **Rozprašovací hořák pro rozprašování a spalování zbytkové látky obsahující síru**

(22) 07.09.2001

(32) 12.09.2000

(31) 2000/10045322

(33) DE

(86) PCT/EP01/10347

(87) WO 02/023089

(57) Rozprašovací hořák pro rozprašování a spalování zbytkové látky obsahující síru, obsahuje trysku (1) a alespoň jednu trysku (3) na zbytkovou látku pro přívod zbytkové látky obsahující síru, která je obklopena vnější tryskou (5) pro přívod rozprašovacího média. Trysky (3) na zbytkovou látku jsou zapojovatelné a odpojovatelné a jsou spojené se vstupem (7) pro zbytkovou látku, přičemž hořák je opatřen vstupem (6) pro palivo a vnější tryska (5) je spojena se vstupem (9) pro proud plynu bohatého na kyslík.

(74) Švorčík Otakar JUDr., Hálkova 2, Praha 2, 12000;

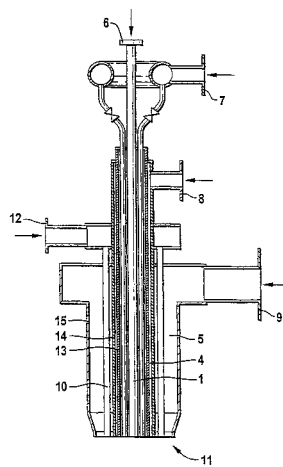
7 (51) **F 23 N 3/00, F 23 C 10/00 // F 23 C 101:00**(21) **2002-1173**

(71) PTÁČEK Milan Ing., Hranice, CZ;

(72) Ptáček Milan Ing., Hranice, CZ;

(54) **Způsob řízení fluidních kotlů a roštových kotlů rekonstruovaných na fluidní spalování**

(22) 04.04.2002

(57) Způsob řízení fluidních kotlů a roštových kotlů rekonstruovaných na fluidní spalování, jehož podstatou je, že se za podmínek normální teploty a tlaku spalovacím vzduchem přiváděným pod tlakem v rozmezí 3000 až 12000 Pa s rychlostí fluidace v rozmezí 0,3 až 0,8 metru za sekundu přivede do vlnosu do výšky v rozmezí 30 až 80 cm nad tryskami fluidní vrstva z písku o velikosti granulí v rozmezí od 0,6 do 2,5 mm. Teplota fluidní vrstvy se reguluje změnou množství do fluidní vrstvy dodávaného paliva, které se mísí se směsí spalin a vzduchu s celkovým přebytkem kyslíku v rozmezí 1,35 až 2,9. Výkon kotle se reguluje množstvím spalovacího

vzduchu přiváděného do fluidní vrstvy.

(74) Kania František Ing., Mendlovo nám. 1a, Brno, 60300;

7 (51) **F 24 F 3/06, F 24 F 11/053, F 24 F 13/20, F 04 D 17/04**

(21) **2003-382**

(71) CONVEC APS, Humlebaek, DK;

(72) Hansen Ole, Humlebaek, DK;

(54) **Ventilační zařízení, způsob ovládání jeho činnosti, systém měnění teploty a způsob regulace rychlosti předávání tepla**

(22) 06.07.2001

(32) 07.07.2000, 04.09.2000, 04.05.2001

(31) 2000/01062, 2000/01314, 2001/00703

(33) DK, DK, DK

(86) PCT/DK01/00476

(87) WO 02/004871

(57) Ventilační zařízení (1) zahrnuje jeden nebo více lopatkových rotorů (2). Každý z lopatkových rotorů (2) je uzpůsobený pro nasávání vzduchu z okolní atmosféry přes podstatnou část délky lopatkového rotoru (2) v příčném směru. Pro převádění poháněcí síly z jednoho lopatkového rotoru (2) na druhý je toto zařízení opatřeno spojkou. Toto zařízení může být součástí jednotky s krytem (6) a šasi, a může být připevněné k nebo nainstalované tak, že obklopuje vytápěcí nebo chladičí trubku (3, 4) v místnosti (21) budovy. K udržování trubky nebo trubek (3, 4) a/nebo jednoho nebo více lopatkových rotorů (2) v příslušných polohách slouží přídržný díl (5), který může být připevněný ke krytu (6). Dále se navrhuje budova zahrnující takové ventilační zařízení (1), způsob ovládání činnosti tohoto ventilačního zařízení (1), přídržný díl (5) pro udržování alespoň jedné trubky (3, 4) v pevně zafixované poloze, systém pro měnění teploty v alespoň dvou místnostech (21) budovy, zahrnující množství ventilačních zařízení (1), a způsob regulace rychlosti předávání tepla.

(74) Všečeka Miloš JUDr., Hálkova 2, Praha 2, 12000;

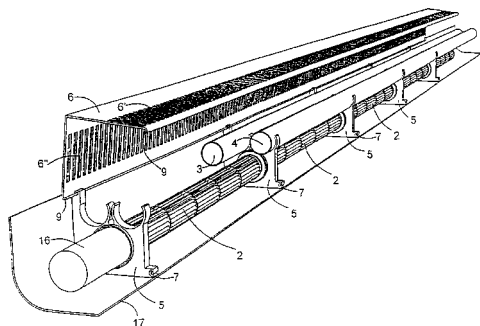

7 (51) **G 01 F 1/66**

(21) **2003-2328**

(71) INVENSYS METERING SYSTEMS GMBH
LUDWIGSHAFEN, Ludwigshafen, DE;

(72) Bremer Henning, Barsinghausen, DE;

(54) **Převodník pro ultrazvukový průtokoměr**

(22) 05.03.2002

(32) 07.03.2001

(31) 2001/0423

(33) CH

(86) PCT/EP02/02364

(87) WO 02/071003

(57) Převodník pro ultrazvukový průtokoměr obsahuje převodníkový prvek (2) uložený ve skříní (1) převodníku, který je opatřený čelní elektrodou (21) přivrácenou k médiu a zadní elektrodou (22), osazenými na keramickém kotouči (20), přičemž převodník obsahuje těsnicí prostředky, jimiž je možné bránit vnikání média do skříně (1) převodníku. Převodníkový prvek (2) je na jeho plášťové ploše a na vnějších částech jeho přední strany a zadní strany obklopen tvarovým těsněním (6) z pryže nebo materiálu pružného jako pryž. Přímým stykem čelní

elektrody (21) a zadní elektrody (22) s médiem je dosaženo lepší elektroakustické účinnosti. S výhodou je čelní elektroda (21) opatřena ochrannou vrstvou, která kupříkladu sestává z nitridu titanu. Takové převodníky jsou použitelné u ultrazvukových průtokoměrů pro kapalná a plynná média.

(74) Švorčík Otakar JUDr., Hálkova 2, Praha 2, 12000;

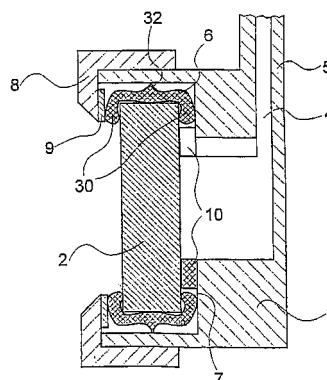

7 (51) **G 01 N 21/86**

(21) **2003-282**

(71) LIFESCAN, INC., Milpitas, CA, US;

(72) Pan Victor, Fremont, CA, US;

Lemke John, Pleasanton, CA, US;

Patel Harshad I., Fremont, CA, US;

Cizdziel Philip, San Jose, CA, US;

(54) **Způsob a zařízení pro detekci přítomnosti tekutiny na zkušební proužku**

(22) 09.07.2001

(32) 31.07.2000

(31) 2000/630340

(33) US

(86) PCT/US01/21766

(87) WO 02/010728

(57) Způsob umožňuje detekci přítomnosti tekutého vzorku na povrchu zkušební proužku (10) při vložení zkušební proužku (10) do optického měřicího přístroje. Jsou popsány způsoby, kdy se měří hodnoty reflektací z té části optického měřicího přístroje, ve které je umístěna oblast zkušební proužku (10), sloužící ke vnesení vzorku, přičemž hodnoty reflektací se měří v časovém úseku v rozmezí od okamžiku před aplikací vzorku na zkušební proužek (10) do časového okamžiku po aplikaci vzorku na zkušební proužek (10). Ze získaných hodnot reflektací se pak stanoví zda zkušební proužek (10) obsahuje tekutý vzorek. Rovněž jsou popsány optické měřicí přístroje obsahující optické prostředky umožňující získat požadované hodnoty reflektací, kde uvedené optické prostředky obsahují přinejmenším zdroj (42a) záření a detektor (42b) světla. Popsané způsoby a zařízení je možné použít ve spojení s různými zkušebními proužky (10) a zvláště výhodné je jejich použití ve spojení se zkušebními proužky (10) obsahujícími prostředky vyvolávající pohyb tekutiny jako je stlačitelný měchýř.

(74) Čermák Karel Dr., Národní třída 32, Praha 1, 11000;

7 (51) **G 01 R 31/27, G 01 R 31/07**

(21) **2002-1248**

(71) KIWA, SPOL. S R. O., Nitra, SK;

(72) Černička Jozef Ing. CSc., Nitra, SK;

(54) **Způsob diagnostikování funkčnosti přepětové ochrany uspořádané v měřicí lince**

(22) 09.04.2002

(57) Způsob diagnostikování funkčnosti přepětové ochrany (1) uspořádané v měřicí lince a/nebo jejího zvoleného prvku bez přerušení funkce měřicího zařízení v měřicí lince, u něhož se funkčnost přepětové ochrany (1) diagnostikuje na přepětové ochraně (1) uspořádané v měřicí lince dočasným připojením diagnostického zařízení (8),

z něhož se do přepětové ochrany (1) přivede pro diagnostikování napětí vyšší, než je napětí při maximálním svodovém proudu přepětové ochrany nebo jejího zvoleného prvku, který se diagnostikuje, a vyhodnotí se funkčnost přepětové ochrany (1), čímž se sníží pořizovací a provozní náklady na přepětové ochrany (1) v měřicí lince a zabezpečí se funkce diagnostikované přepětové ochrany (1) i během diagnostikování. Přepětová ochrana je opatřena testovacím konektorem (3) pro připojení diagnostického zařízení (8) a je vybavena prostředky pro potlačení nízkoenergetického diagnostického impulsu.

(74) Musil Dobroslav Ing., Cejl 38, Brno, 60200;

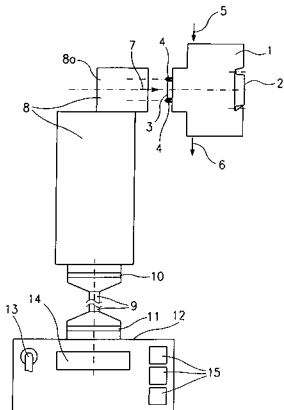

7 (51) **G 01 V 15/00**

(21) **2003-1703**

(71) PLYMOUTH FRANCAISE, Feyzin, FR;

(72) Belloir Fabien, Trepail, FR;

(54) **Detekční a identifikační systém pro opticky neviditelné objekty s kódovacím zařízením**

(22) 26.12.2001

(32) 28.12.2000

(31) 2000/0017248

(33) FR

(86) PCT/FR01/04207

(87) WO 02/054112

(57) Detekční a identifikační systém pro opticky neviditelné objekty s kódovacím zařízením v systému, kde je každý objekt (2) vybaven kódovacími částmi, které jsou tvořeny sledem elektricky vodivých částí (3, 4, 5) se slabou tloušťkou a které jsou detekovatelné elektromagneticky, tvoří povrch předem určené velikosti a jsou uloženy do nebo na ochrannou izolační elektrickou podporu, přičemž tyto vodivé části (3, 4, 5) jsou od sebe odděleny v předem určených intervalech. Dále tento systém sestává z elektromagnetického detektoru (8), který je tvořen alespoň jednou vysílací cívkou (10) a alespoň jednou přijímací cívkou (13), které jsou určeny pro zjištění kódovacího signálu vysílaného objekty v prostředí. Dále je systém vybaven elektrickými prostředky, kterými jsou elektronická karta (12) a počítač (14), které slouží pro zpracování signálu a rekonstrukci kódu signálu, pro lokalizaci a identifikaci tohoto objektu.

(74) Matějka Jan JUDr., Národní 32, Praha, 11000;

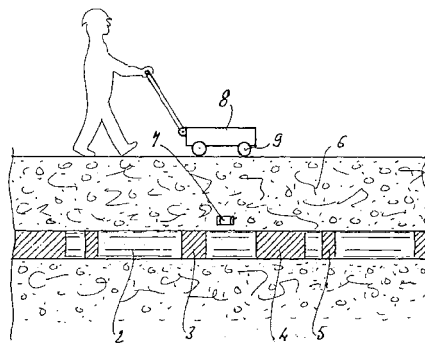

7 (51) **G 02 B 5/32**

(21) **2003-1936**

(71) DE LA RUE INTERNATIONAL LIMITED, Basingstoke, GB;

(72) Holmes Brian William, Twickenham, GB; Drinkwater Kenneth John, Richmond, GB;

(54) **Difúzní reflektor a způsob jeho výroby**

(22) 14.12.2001

(32) 15.12.2000

(31) 2000/0030675

(33) GB

(86) PCT/GB01/05538

(87) WO 02/048760

(57) Difúzní reflektor obsahuje substrát, který má asymetrickou, reflektivní, periodickou povrchovou reliéfní mikrostrukturu (20) vytvořenou tak, aby při osvětlení mnoha vlnovými délkami v rovině dopadu nebo osvětlení ležícího v ose asymetrie v podstatě všechny ze zmíněných vlnových délek byly přednostně rozptýleny nebo vedeny do jediné odchylky běžné pozorovací zóny od směru zrcadlového odrazu.

(74) Kania František Ing., Mendlovo nám. 1a, Brno, 60300;

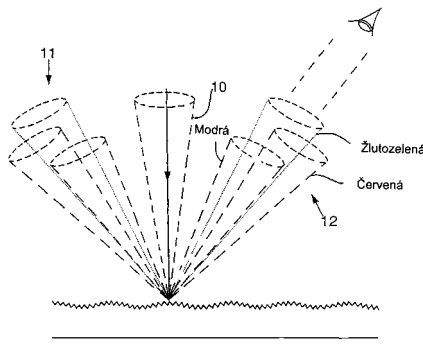

7 (51) **G 05 D 23/00, F 01 N 3/10**

(21) **2003-1920**

(71) MEGTEC SYSTEMS INC., DePere, WI, US;

(72) Tesar Michael G., Green Bay, WI, US;

Ruhl Andreas C. H., DePere, WI, US;

Zagar Steven J., Luxemburg, WI, US;

(54) **Regenerační tepelné oxidační zařízení a způsob jeho provozu**

(22) 07.12.2001

(32) 13.12.2000

(31) 2000/255252

(33) US

(86) PCT/US01/48275

(87) WO 02/048814

(57) Regulační systém je určen pro regenerační tepelné oxidační zařízení, ve kterém se znečištěný vzduch nejprve vede skrze horké tepelné výměnné lože a do komunikující vysokoteplotní oxidační (spalovací) komory, a potom skrze relativně chladné druhé tepelné výměnné lože. Zařízení zahrnuje množinu vnitřně izolovaných, keramikou vyplněných, tepelných rekuperačních sloupců,

zakončených vnitřně izolovanou spalovací komorou. Znečištěný vzduch se směřuje do tepelného výměnného média v jednom z uvedených sloupců, přičemž oxidace se dokončí, když proud prochází skrze spalovací komoru. Ze spalovací komory čistý vzduch proudí skrze další sloupec, obsahující tepelné výměnné médium, čímž se uloží teplo do média pro použití v následném vstupním cyklu, když se ventil pro regulování proudu reverzuje. Rezultující čistý vzduch se vede přes výstupní ventil skrze výstupní rozdělovací potrubí a uvolní se do atmosféry nebo se vede zpět ke vstupu do oxidačního zařízení. Když koncentrace znečišťujících složek ve znečištěném vzduchu klesne pod předem stanovenou hodnotu, před zavedením znečištěného vzduchu do horkého tepelného výměnného sloupce se do znečištěného vzduchu přidá hořlavé palivo, jako např. přírodní plyn. Oxidační zařízení je výhodně integrováno s pásovým sušicím zařízením, takže horký vzduch ze spalovací komory se přivádí do sušicího zařízení.

(74) Hakr Eduard Ing., Přístavní 24, Praha 7, 17000;

7 (51) **G 06 F 1/32, G 06 F 13/10**

(21) **2003-1965**

(71) INTERNATIONAL BUSINESS MACHINES CORPORATION, Armonk, NY, US;

(72) Cohen Mark Evan, Cary, NC, US;

Loebach James Christopher, Raleigh, NC, US;

Muti Carl Joseph Jr., Raleigh, NC, US;

Studwell Thomas Wayne, Chapel Hill, NC, US;

Yamamoto Osamu, Yamato-shi, JP;

(54) **Způsob a systém pro řízení napájení v systému s interním USB hubem**

(22) 11.12.2001

(32) 18.01.2001, 09.03.2001

(31) 2001/263007, 2001/802659

(33) US, US

(86) PCT/US01/47259

(87) WO 02/065264

(57) Je popsán způsob a systém pro řízení napájení v počítačovém systému. Počítačový systém (100) obsahuje hostitelský počítač (102). Způsob a systém obsahuje poskytnutí hubu (106) s univerzální sériovou sběrnici USB, alespoň jednoho USB konektoru (104, 108, 110) a připojovací/odpojovací detekční logiky (120). Alespoň jeden USB konektor (108, 110) je spojen s USB hubem (106). Připojovací/odpojovací detekční logika (120) je spojena s USB hubem (106). Připojovací/odpojovací detekční logika (120) určuje, zda je USB zařízení připojeno alespoň na jeden USB konektor (108, 110) logicky odpojuje USB hub (106) od hostitelského počítače (102), pokud USB zařízení není připojeno alespoň na jeden USB konektor (108, 110), a logicky připojuje USB hub (106) k hostitelskému počítači (102), pokud je USB zařízení připojeno alespoň na jeden USB konektor (108, 110).

(74) Kalenský Petr JUDr., Hálkova 2, Praha 2, 12000;

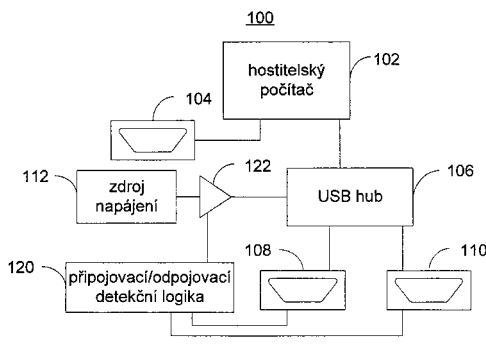

7 (51) **G 06 F 11/00, G 06 F 17/60**

(21) **2003-1173**

(71) EURONET WORLDWIDE, INC., Leawood, KS, US;

(72) Thierry Antonin, Budapest, HU;

Shutts Todd, Overland Park, KS, US;

(54) **Systém a způsob poskytování bezpečnosti pro finanční obslužné terminály s dokumentově ovládaným rozhraním**

(22) 17.08.2001

(32) 14.09.2000, 23.03.2001

(31) 2000/232616, 2001/814781

(33) US, US

(86) PCT/US01/41794

(87) WO 02/023339

(57) Systém a způsob slouží pro poskytování obslužného terminálu, jako je bankomat, s dokumentově ovládaným rozhraním. Systém a způsob obsahuje sadu propojovacích dokumentů, jako jsou HTML dokumenty, které definují rozhraní pro fixační obslužný terminál. Fixační obslužný terminál obsahuje propojovací aplikaci (220), jako je prohlížeč, pro přístup k sadě propojovacích dokumentů. S finančním obslužným terminálem je spojena jádrová aplikace (230) a poskytuje různé funkce jako je zpracování transakcí, ovládání finančních prostředků a komunikaci s finanční datovou sítí. Prostřednictvím propojovacích dokumentů, propojovací aplikace (220), jádrové aplikace (230) a dalších částí systému jsou použita různá bezpečnostní opatření.

(74) PATENTSERVIS PRAHA a.s., Jivenská 1, Praha 4, 14000;

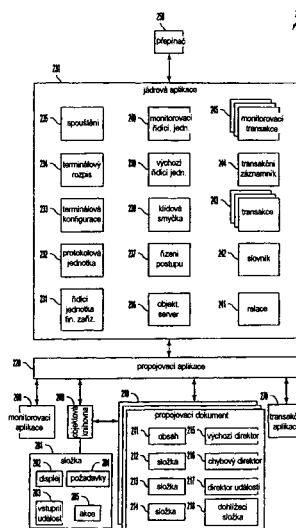

7 (51) **G 06 F 13/40**

(21) **2003-2078**

(71) INTERNATIONAL BUSINESS MACHINES CORPORATION, Armonk, NY, US;

(72) Biran Giora, Zichran Ya'akov, IL;

Sostheim Tal, Kiryat Tivon, IL;

(54) **Způsob a zařízení pro řízení toku dat mezi systémy pro zpracování dat prostřednictvím paměti**

(22) 31.01.2001

(32) 31.01.2001

(31) 2001IB/0100122

(33) WO

(86) PCT/IB01/00122

(87) WO 02/061592

(57) Je popsáno zařízení pro řízení toku dat mezi prvním a druhým systémem pro zpracování dat prostřednictvím paměti. Zařízení obsahuje deskriptorovou logiku pro generování množství deskriptorů obsahujících deskriptor rámce definující datový paket, který se má komunikovat mezi místem v paměti a druhým systémem pro zpracování dat, a deskriptor ukazatele identifikující umístění v paměti. Zařízení obsahuje také tabulku deskriptorů pro ukládání deskriptorů vygenerovaných deskriptorovou

logikou pro přístup prvním a druhým systémem pro zpracování dat.

- (74) Kalenský Petr JUDr., Hálkova 2, Praha 2, 12000;

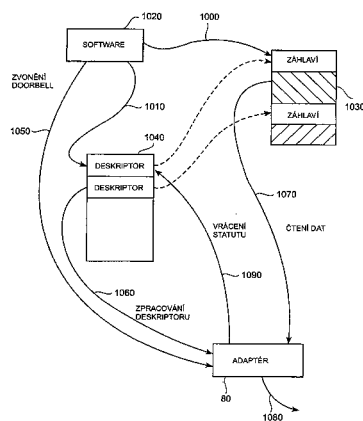

- 7 (51) **G 06 F 17/60**

(21) **2003-693**

(71) ATLAS COPCO AIRPOWER, NAAMLOZE VENNOOTSCHAP, Wilrijk, BE;

(72) Hendrickx Luc Gustaaf Anna Marie C., Kapellen, BE; Bado Emile Michel, Ekeren, BE;

Petterson Johan Georg Urban, Brasschaat, BE;

(54) **Zařízení a způsob k usnadnění transakcí zahrnujících distribuci vybavení a dodávku a/nebo servis vybavení po instalování**

(22) 16.08.2001

(32) 17.08.2000

(31) 2000/640276

(33) US

(86) PCT/BE01/00136

(87) WO 02/015059

(57) Elektronický obchodní systém vyznačující se webovým místem, který dovoluje zákazníkovi požádat o informaci, žádat o návrh a/nebo objednat vybavení a požádat o evidenční informace o nevyřešených nebo existujících objednávkách. Webové místo také umožňuje monitorovat stav výroby, dodávky a instalování v podniku objednaného vybavení. Regulátory umístěné v místě instalace komunikují se serverem webového místa, aby dále umožnily zákazníkovi a/nebo výrobci, distributorovi nebo jiné interesované straně monitorovat použití vybavení libovolným počtem zákazníků po instalování, umožňující integrovaný prodej a balení nejen vybavení, ale také následného servisu a dodávky.

- (74) Matějka Jan JUDr., Národní 32, Praha, 11000;

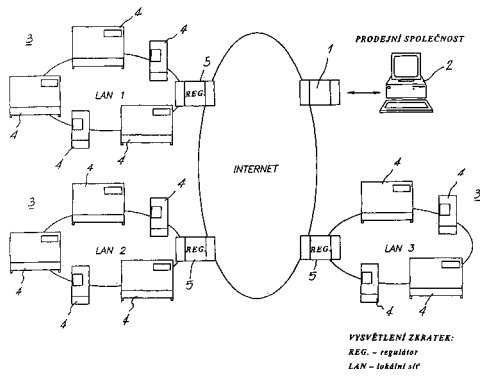

- 7 (51) **G 06 F 17/60**

(21) **2003-1172**

(71) EURONET WORLDWIDE, INC., Leawood, KS, US;

(72) Thierry Antonin, Budapest, HU;

Shutts Todd, Overland Park, KS, US;

(54) **Systém a způsob poskytování monitorování množiny finančních obslužných terminálů s dokumentově ovládaným rozhraním**

(22) 17.08.2001

(32) 14.09.2000, 23.03.2001

(31) 2000/232616, 2001/814782

(33) US, US

(86) PCT/US01/26217

(87) WO 02/023429

(57) Systém a způsob slouží pro poskytování obslužného terminálu, jako je bankomat, s dokumentově ovládaným rozhraním. Systém a způsob obsahuje sadu propojovacích dokumentů, jako jsou HTML dokumenty, které definují rozhraní pro finanční obslužný terminál. Finanční obslužný terminál obsahuje propojovací aplikaci (220), jako je prohlížeč, pro přístup k sadě propojovacích dokumentů. S finančním obslužným terminálem je spojena jádrová aplikace (230) a poskytuje různé funkce pro dohlížecí transakce vykonávané prostřednictvím finančního obslužného terminálu, stejně jako pro zpracování transakcí, ovládání finančních prostředků a komunikaci s finanční datovou sítí. Monitorovací aplikace je poskytována pro dohlížení nad činností množiny finančních obslužných terminálů ze vzdáleného místa.

- (74) PATENTSERVIS PRAHA a.s., Jivenská 1, Praha 4, 14000;

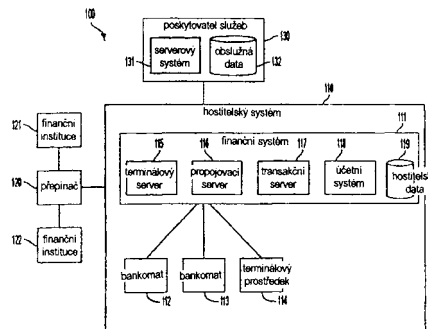

- 7 (51) **G 06 K 5/00, G 07 F 7/08, G 07 F 7/12, H 04 L 29/00**

(21) **2002-1155**

(71) ŠIMBERA Petr Ing., Libina, CZ;

(72) Šimbera Petr Ing., Libina, CZ;

(54) **Způsob a zařízení pro identifikaci osob a technických zařízení**

(22) 03.04.2002

(57) Identifikace osob nebo technických zařízení prostřednictvím počítačového programu a technického zařízení se provádí tak, že se nejprve načítají z nosiče informací sekundární identifikační data osoby nebo technického zařízení. K nim se připojují identifikační data čtecího zařízení a identifikační data cílového systému, čímž se vytváří soubor informací. Ten se zakóduje a odesílá k ověření do ověřovacího centra, ve kterém se dekoduje a kontroluje autentičnost. Potom se převádí soubor zpět na jednotlivá identifikační data. V rámci zpracování se provede na základě sekundárních identifikačních dat určení primárních identifikačních dat a následně určení sekundárních identifikačních dat pro daný cílový systém. Výsledná sekundární identifikační data osoby nebo technického zařízení se zakódují a odešlou zpět do zdroje žádosti o identifikaci. Soubor informací je dekodován a výsledná sekundární identifikační data jsou předána žadateli o identifikaci v definovaném rozsahu. Zařízení k provádění tohoto způsobu je vytvořeno ze známých bloků v novém zapojení.

- (74) Míšek Václav Ing., Hřebečská 382, Buštěhrad, 27343;

- 7 (51) **G 07 C 9/00**

(21) **2003-1040**

(71) ITALDATA INGEGNERIA DELL'IDEA S. P. A., Roma, IT;

- (72) Boccacci Roberto, Roma, IT;
 (54) **Periferní zařízení k pořizování biometrických a osobních dat, zvláště pro přípravu průkazkových dokumentů**
 (22) 11.10.2001
 (32) 16.10.2000, 29.01.2001
 (31) 2000RM/000549, 2001RM/000012
 (33) IT, IT
 (86) PCT/IT01/00516
 (87) WO 02/033664
 (57) Zařízení obsahuje v jediné skříni (10) zařízení k identifikaci obsluhy a autorizuje ji k používání zařízení. Zařízení dále obsahuje první videokameru (3) k přímému fotografování osob požadujících dokument, druhou videokameru (4) k pořizování osobních charakteristik uvedených na průkazu, snímač otisků prstů a spínač videozdroje. Ke spínání signálů z první videokamery (3) a druhé videokamery (4). Skříň (10) je přenosná.
 (74) Vandělíková Jana Ing., Hradební 3, Praha 1, 11000;

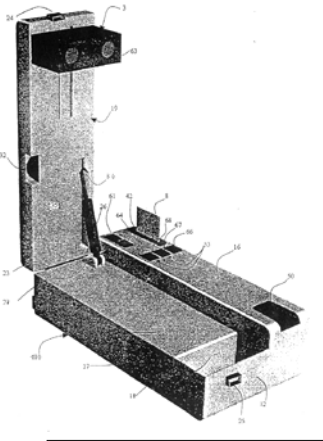

- 7 (51) **G 07 C 9/00**
 (21) **2003-1535**
 (71) INTERBIOMETRICS ZUGANGSSYSTEMME GMBH, Bruckneudorf, AT;
 (72) Wolfram Peter, Höflein, AT;
 (54) **Zařízení pro řízení funkcí pomocí biometrických dat**
 (22) 10.10.2001
 (32) 03.11.2000
 (31) 2000/806
 (33) AT
 (86) PCT/AT01/00325
 (87) WO 02/037428
 (57) Zařízení je pro řízení funkcí pomocí biometrických dat, zejména ke kontrole přístupu, s alespoň jednou fotografickou kamerou (2) k zaznamenávání biometrických dat, s alespoň jednou elektronickou pamětí (5) pro ukládání biometrických dat oprávněných osob a s počítačící a řídicí jednotkou (3) s alespoň jednou propojovací jednotkou (6) k připojení jednotky (7) určené k ovládní například zámku dveří. Alespoň jedna fotografická kamera (2) je uspořádána v rozebratelně provedeném záznamovém modulu (1), který je spojený s počítačící a řídicí jednotkou (3). V záznamovém modulu (1) a v počítačící a řídicí jednotce (3), popřípadě v jednotce (7) určené k ovládní jsou uspořádána kódovací nebo šifrovací zařízení (26) a příslušná dekodovací a dešifrovací zařízení (27). Dále může být v záznamovém modulu (1) popřípadě v počítačící a řídicí jednotce (3) upravená identifikační nebo opravňovací jednotka (22).
 (74) Čermák Karel Dr., Národní třída 32, Praha 1, 11000;

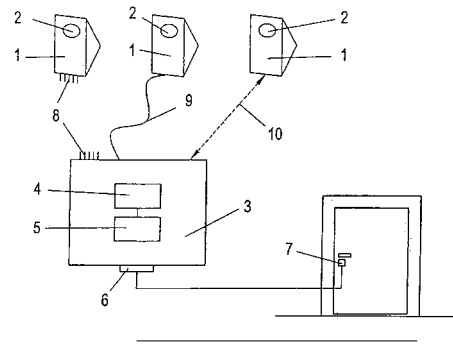

- 7 (51) **G 07 C 11/00, G 08 B 13/22, B 60 R 27/00**
 (21) **2002-3347**
 (71) MALÍK Miroslav, Bratislava, SK;
 PETRÁŠOVÁ Amálie Ing., Bratislava, SK;
 KOVÁČIK Štefan Ing., Bratislava, SK;
 (72) Malík Miroslav, Bratislava, SK;
 Petrášová Amálie Ing., Bratislava, SK;
 Kováčik Štefan Ing., Bratislava, SK;
 (54) **Zařízení a kontinuální způsob monitorování a/nebo kontroly mobilních prostředků, zvláště automobilů**
 (22) 08.10.2002
 (32) 02.04.2002
 (31) 2002/447
 (33) SK
 (57) Způsob kontroly mobilního prostředku přecházejícího zónu mezi dvěma státy unie je založený na tom, že snímačem identifikačního kódu je bezkontaktní snimaný identifikační kód obsažený v prvním bezkontaktním čipovém nosiči identifikačního kódu, který je skrytý v automobilu. Jestliže nebude snímačem deaktivčního kódu odsnímán utajený deaktivční kód z druhého přenosného bezkontaktního čipového nosiče informace, mikroprocesorová jednotka přiřadí automobilu statut odcizeného automobilu. Systémové zařízení monitoringu a kontroly automobilů sestává z alespoň jednoho bezkontaktního čipového nosiče (1) identifikačního kódu (IK) skrytě umístěného v automobilu a alespoň z jednoho snímače (3.1, 3.2) identifikačního kódu a deaktivčního kódu propojeného s mikroprocesorovou jednotkou (MP) a z druhého bezkontaktního čipového nosiče (2) informace s deaktivčním kódem (DK).
 (74) Čmejla Vladimír Ing., Rašínovo nábř. 54, Praha 2, 12800;

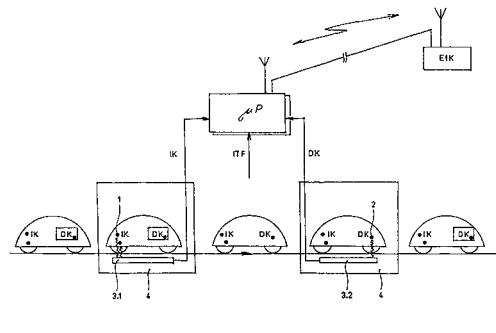

- 7 (51) **G 07 D 7/12**
 (21) **2003-558**
 (71) GIESECKE & DEVRIENT GMBH, München, DE;
 (72) Menz Irina, Diedorf, DE;
 Dausmann Günther, Erding, DE;
 Ahlers Benedikt, Berlin, DE;
 Franz-Burgholz Arnim, München, DE;
 (54) **Bezpečnostní systém, zejména pro cenné dokumenty**
 (22) 17.08.2001
 (32) 21.08.2000

- (31) 2000/10040785
 (33) DE
 (86) PCT/EP01/09511
 (87) WO 02/017242
 (57) Systém sestává z plošného bezpečnostního prvku (5), který je umístěn v rovině podkladu a při dopadu světla rekonstruuje holografickou cestou vzorek, jenž leží mimo rovinu podkladu a obsahuje uloženou skrytou informaci, a z plošného průsvitného ověřovacího prvku (3), který při plošném styku s bezpečnostním prvkem zviditelňuje informaci uloženou v bezpečnostním prvku a činí ji tak čitelnou. Dále se řešení týká plošného bezpečnostního prvku (5) a plošného průsvitného prvku (3) k použití v bezpečnostním systému a cenného dokumentu, který je tímto bezpečnostním systémem vybaven. Kromě toho se řešení týká způsobu čtení skryté informace, která je holograficky uložena ve vzorku rekonstruovaném při dopadu světla na plošný bezpečnostní prvek (5) a zařízení k provádění tohoto způsobu.
 (74) PATENTSERVIS PRAHA a.s., Jivenská 1273, Praha 4, 14000;

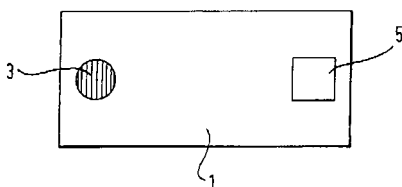

- 7 (51) **G 08 B 17/10, G 08 B 17/107**
 (21) **2003-886**
 (71) SIEMENS BUILDING TECHNOLOGIES AG, Zürich, CH;
 (72) Müller Kurt Dr., Männedorf, CH;
 Kunz Peter, Gossau, CH;
 Loepfe Markus Dr., Amden, CH;
 (54) **Optický hlásič požáru na principu extinkce a jeho použití**
 (22) 27.03.2003
 (32) 28.03.2002
 (31) 2002/02007106
 (33) EP
 (57) Optický hlásič požáru je proveden s optickým můstkem, který obsahuje dva světelné zdroje (L_1 , L_2) a vyhodnocovací obvod (3). Z každého světelného zdroje (L_1 , L_2) vede jedna směrem ven otevřená měřicí dráha (M_1 , M_2) k jednomu přijímači (E_2) a jedna vůči vnějšímu okolí odstíněná referenční dráha (R_2 , R_1) k druhému přijímači (E_1). Každý přijímač (E_1 , E_2) působí pro jeden světelný zdroj jako měřicí přijímač a pro druhý světelný zdroj jako referenční přijímač a naopak. Provádí se regulace emisí obou světelných zdrojů (L_1 , L_2) na stabilní fotoelektrický proud v příslušném referenčním přijímači (E_1 , E_2). Vyhodnocovací obvod (3) obsahuje prostředky (2) pro vyhodnocování rozdílů signálů obou přijímačů (E_1 , E_2). Oba světelné zdroje (L_1 , L_2) jsou aktivovatelné postupně a s přiřazenými přijímači (E_1 , E_2) tvoří vždy jeden kanál. Pro jeden kanál se vytvoří rozdílový signál odečtením referenční dráhy od měřicí dráhy a pro druhý kanál se vytvoří rozdílový signál odečtením měřicí dráhy od referenční dráhy. Optický hlásič požáru se použije v koupelnách a/nebo prostorech s nimi spojených nebo v nákladních prostorech letadel.
 (74) Čermák Karel Dr., Národní třída 32, Praha 1, 11000;

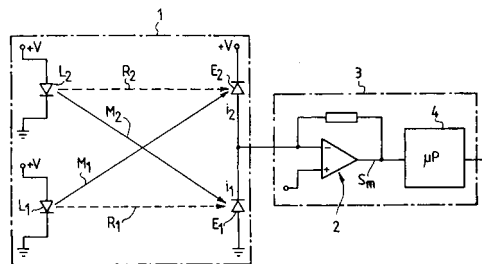

- 7 (51) **G 09 B 19/06, G 06 F 17/00**
 (21) **2001-2775**
 (71) STUDIO SHAPE, A. S., Praha, CZ;
 (72) Hník Jaromír, Praha, CZ;
 (54) **Opticko-akustické ukazovátko a jeho zapojení**
 (22) 01.08.2001
 (57) Opticko-akustické ukazovátko a jeho zapojení sestává z řídicí části (I), ke které jsou elektricky připojeny optická část (II.) a zvuková část (III.). Řídicí část (I.) je tvořena řídicím obvodem (9), jenž je spojen se spouštěcím obvodem (12a) a s programovací jednotkou (10), ke které je dále připojena klávesnice (10a). Optická část (II.) je tvořena zdrojem (3) světelného paprsku, řízením (3a) ohniska zdroje (3), mechanismem (1) vertikálního úhlu zdroje (3) a mechanismem (2) horizontálního úhlu zdroje (3), přičemž vše je elektricky připojeno k řídicímu obvodu (9). Zvuková část (III.) je tvořena záznamovým zařízením (12), které je elektricky připojeno k řídicímu obvodu (9), a k němu připojeným zesilovacím a vysílacím obvodem (11), ke kterému je dále připojena reproduktorová soustava (8) a anténa (11a) obvodu.
 (74) Loskotová Jarmila Ing., Kartouzská 4, Praha 5, 15021;

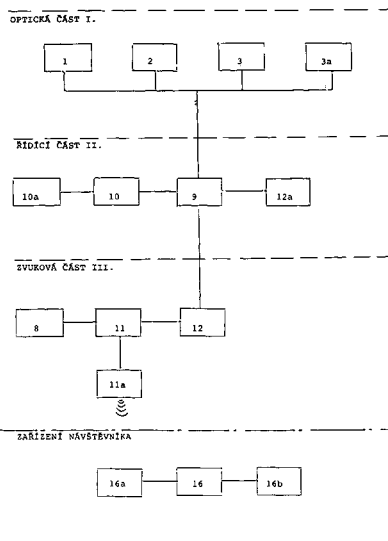

- 7 (51) **G 09 F 3/03**
 (21) **2003-2231**
 (71) KOPAČKA Milan, Marianka, SK;
 BAKO Milan, Marianka, SK;
 (72) Kopačka Milan, Marianka, SK;
 Bako Milan, Marianka, SK;
 (54) **Bezpečnostní plomba**
 (22) 28.01.2003
 (32) 28.01.2002
 (31) 2002/144
 (33) SK
 (86) PCT/IB03/00254
 (87) WO 03/065330
 (57) Bezpečnostní plomba sestává z tělesa (1) a s tímto tělesem (1) pomocí spojovacího prvku, spojené zasouvané části (6) z plastického, tvarově přizpůsobitelného materiálu, která se uzamkne pomocí uzavíracího mechanismu (3) po

zasunutí do vstupního otvoru (14) na objímce (4) základního tělesa (1). Bezpečnostní plomba se vyznačuje tím, že osa (6a) zasouvané části (6) v místě objímky (4) minimálně mezi vstupním otvorem (14) a uzavíracím mechanismem (3) přinejmenším částečně neprobíhá v jedné přímce.

(74) Smrčková Marie ing., Velflíkova 8, Praha 6, 16000;

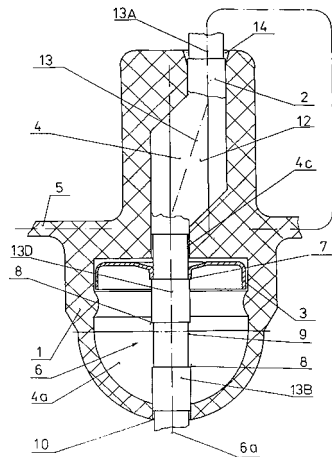

7 (51) **G 10 L 19/04, G 10 L 19/12, H 03 M 7/30**

(21) **2003-1767**

(71) MATSUSHITA ELECTRIC INDUSTRIAL CO., LTD., Osaka, JP;
NIPPON TELEGRAPH AND TELEPHONE CORPORATION, Tokyo, JP;

(72) Ehara Hiroyuki, Kanagawa, JP;
Yasunaga Kazutoshi, Kyoto, JP;
Mano Kazunori, Tokyo, JP;
Hiwasaki Yusuke, Tokyo, JP;

(54) **Přístroj pro dekódování řeči a způsob dekódování řeči**

(22) 30.11.2001

(32) 30.11.2000

(31) 2000/366342

(33) JP

(86) PCT/JP01/10519

(87) WO 02/045078

(57) První určovací jednotka (121) předběžně určuje, zda aktuální zpracovávaná jednotka je oblastí stacionárního šumu na základě výsledku určování stacionárních charakteristik dekódovaného signálu. Na základě předběžného výsledku určování a výsledku určování periodicity dekódovaného signálu druhá určovací jednotka (124) dále určuje, zda aktuální zpracovávaná jednotka je oblastí stacionárního šumu, přičemž dekódovaný signál obsahující signál stacionární řeči, jako například stacionární vlnu, je rozlišován od stacionárního šumu, a oblast stacionárního šumu je proto určována přesně.

(74) Hakr Eduard Ing., Přístavní 24, Praha 7, 17000;

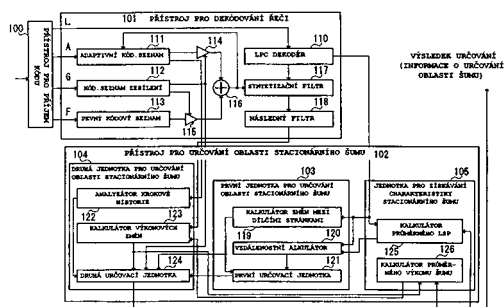

7 (51) **G 21 F 7/005, G 21 F 7/047**

(21) **2003-478**

(71) GLAXOSMITHKLINE BIOLOGICALS S. A., Rixensart, BE;

(72) Thilly Jacques, Rixensart, BE;

Vandecasserie Christian, Rixensart, BE;

(54) **Systém pro spojení vnitřku komory s vnějším komory, spojovací těleso, kryt a jejich kombinace pro tento systém a způsob přenosu materiálu mezi vnitřkem a vnějším komory**

(22) 13.08.2001

(32) 18.08.2000

(31) 2000/0020272

(33) GB

(86) PCT/EP01/09381

(87) WO 02/017332

(57) Systém pro spojení vnitřku komory s vnějším komory obsahuje stěnovou část (21) komory, mající v sobě dveřní otvor (211), procházející skrz stěnu z vnitřku (20) k vnějšku, spojovací těleso (11) utěsněné uvoditelné do záběru z vnějšku komory se stěnovou částí (21) kolem dveřního otvoru (211), spojovací port (13), který má vnitřní otvor (132) na dovnitř přivrácené straně spojovacího tělesa (11) a vnější otvor (133) na ven přivrácené straně spojovacího tělesa (11), kryt (12) odnímatelně namontovatelný na spojovací těleso (11), vnější dveře (22) dveřního otvoru (211), které mohou utěsnit dveřní otvor (211) jsou otevíratelné pro umožnění uvedení spojovacího tělesa (11) do záběru se stěnovou částí (21) s dovnitř přivrácenou stranou spojovacího tělesa (11), směřující do vnitřku (20) komory, a vnitřní dveře (23), které mohou utěsnit dveřní otvory (211), jsou otevíratelné uvnitř komory a jsou uvoditelné do záběru s krytem (12), když je spojovací těleso (11) v záběru se stěnovou částí (21). Způsob přenosu materiálu mezi vnitřkem a vnějším komory zahrnuje vytvoření spojovacího tělesa (11) se spojovacím portem (13), otevření vnějších dveří (22), uvedení do záběru vnitřních dveří (23) s krytem (12), ovládnutí a otevření vnitřních dveří (23) a přenos materiálu skrz spojovací port (13) z vnějšku komory do vnitřku (20) komory nebo obráceně.

(74) Korejzová Zdeňka JUDr., Spálená 29, Praha 1, 11000;

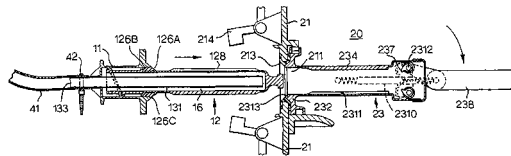

7 (51) **H 01 B 3/00, H 01 B 3/44, C 08 L 23/10, C 08 L 23/12, C 08 L 23/14, C 08 L 23/16, C 08 K 5/00, C 01 G 9/00**

(21) **2003-2182**

(71) TYCO ELECTRONICS UK LIMITED, Swindon, GB;

(72) Rodway Giles Henry, Calne, GB;
Steadman Stuart Charles, Swindon, GB;

(54) **Izolace drátů nebo kabelů**

(22) 22.02.2002

(32) 14.03.2001, 15.06.2001

(31) 2001/0106739, 2001/0114611

(33) GB, GB

(86) PCT/GB02/00781

(87) WO 02/073631

(57) Izolace drátů nebo kabelů obsahující alespoň 30 % hmotn., výhodně alespoň 40 % hmotn. moho- a/nebo kopolymeru polypropylénu a též alespoň 2 % hmotn., výhodně alespoň 4 % hmotn. sirniku zinečnatého a/nebo alespoň 5 % hmotn., výhodně alespoň 10 % hmotn. kyslíčnicku zinečnatého, kde procenta jsou hmotnostními procenty založenými na celkovém složení izolace. S výhodou izolace obsahuje málo hydratovaných plniv retardérů hoření nebo v podstatě žádná tato plniva a je v podstatě bez merkaptobenzimidazolů. Většinu hmotnosti nebo v podstatě všechny z jakýchkoliv propylénových

kopolymerů přítomných ve složení tvoří kopolymery propylénu s monomery bez halogenů.

- (74) PATENTSERVIS PRAHA a.s., Jivenská 1, Praha 4, 14000;

7 (51) **H 01 B 11/02**

(21) **2002-2805**

(71) BELDEN WIRE & CABLE COMPANY, Richmond, IN, US;

(72) Stipes Jason Anthony, Richmond, IN, US;

Schaffstein Andrew David, Richmond, IN, US;

(54) **Izolační výplň kabelu s uloženým stínícím krytem a kabel pro přenos signálů**

(22) 16.01.2001

(32) 19.01.2000

(31) 2000/177068

(33) US

(86) PCT/US01/01367

(87) WO 01/054142

(57) Izolační výplň (126) probíhá podélně a má množinu oddělených podélně probíhajících otevřených kapes (128, 130, 132, 134), ve kterých jsou umístěny dráty nebo kabely, jako nestíněné stáčené párové kabely (42), přičemž vytváří část jádra. Jádro, obsahující stáčené párové kabely v kapsách, je opatřeno kabelovým pláštěm (43). Izolační výplň kabelu má stínící kryt (136), který zasahuje do ramen vyplňovaného pláště a je s výhodou vytvořen z jediného pásku. Při použití dvou pásek pro stínící kryt (136) má první pásek tři stínící ramena, přičemž druhý pásek vytváří čtvrté rameno, jehož 20 % až 50 % nebo alespoň 1,6 mm na jedné jeho straně je uloženo do přehnutého ramena prvního pásku.

- (74) Čermák Karel Dr., Národní třída 32, Praha 1, 11000;

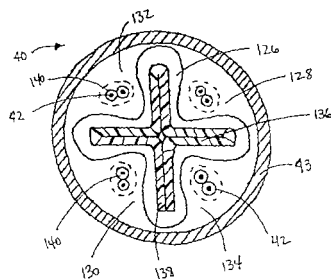

7 (51) **H 01 C 7/12, H 01 C 8/04, H 01 T 4/04, H 01 R 9/05, H 01 R 13/66**

(21) **2002-1071**

(71) SALTEK S. R. O., Ústí nad Labem, CZ;

(72) Dudáš Jozef RNDr. CSc., Praha, CZ;
Suchý Jaromír Ing., Ústí nad Labem, CZ;

(54) **Koaxiální bleskojistka**

(22) 26.03.2002

(57) Koaxiální bleskojistka s připojovacím koaxiálním kabelem (5) je tvořena tělesem (7) uzpůsobeným na vstupní a výstupní straně pro propojení s připojovacím koaxiálním kabelem (5) opatřeným konektorem (9) pro připojení k chráněnému zařízení, kde v podélné ose tělesa (7) je umístěn střední vodič (4) koaxiální bleskojistky. Těleso (7) koaxiální bleskojistky je alespoň na jedné ze stran pro připojení k chráněnému zařízení opatřeno pevně připojenou souosou dutou válcovou redukcí (1). V její dutině je umístěn střední vodič (2) koaxiálního kabelu (5) s izolací (3). Tento střední vodič (2) je uvnitř tělesa (7) přímo spojen se středním vodičem (4) koaxiální bleskojistky. Vnější konec válcové redukce (1) je opatřen ve své podélné ose válcovým výstupkem (11) pro navlečení a zajištění stínění koaxiálního kabelu (5). V dutině tělesa (7) koaxiální bleskojistky je souose kolem středního vodiče (4) koaxiální bleskojistky umístěn izolační kroužek (6) pro vycentrování tohoto středního

vodiče (4) koaxiální bleskojistky. Průměry středního vodiče (4) koaxiální bleskojistky, izolačního kroužku (6) a dutiny tělesa (7) jsou v místě vzájemného styku upraveny pro impedanční přizpůsobení jmenovité impedanci koaxiální bleskojistky.

- (74) Dušková Hana Ing., Travná 1285, Praha 14-Kyje, 19800;

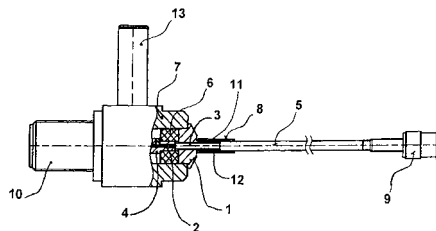

7 (51) **H 01 F 7/18**

(21) **2003-775**

(71) DBT AUTOMATION GMBH, Lünen, DE;

(72) Hermann Helmut, Bochum, DE;
Rheiner Hans-Udo, Menden, DE;
Titschert Jens, Lünen, DE;

(54) **Způsob a zařízení k provozu elektromagnetu na samozabezpečujícím stejnosměrném proudovém obvodu**

(22) 18.03.2003

(32) 19.03.2002

(31) 2002/10212092

(33) DE

(57) Vynález se týká způsobu k provozu, připojeného k samozabezpečujícímu stejnosměrnému proudovému obvodu, řízeně tam a sem přepínatelného mezi dvěma spínacími polohami, elektromagnetu k ovládnutí uzavíracího tělesa hydraulického ventilu, přičemž pomocí elektronického ovládacího zařízení vinutí cívky elektromagnetu se v přitahovací fázi kotvy elektromagnetu přivádí budicí proud a v přidržovací fázi kotvy přidržovací proud, vůči budicímu proudu nižší, jakož i zařízení, kterým se realizuje pokles přidržovacího proudu. Skutečný proud ve vinutí cívky se po začátku ovládnutí elektromagnetu kontinuálně měří a vyhodnocuje se k rozpoznání pohybu kotvy. Způsob spočívá přitom jednak na tom, že síla elektromagnetického ovládacího se chová proporcionálně k proudovému toku a jednak na tom, že pohyb ovládací vyvolává protiindukci v magnetickém vinutí, která se ve vinutí cívky sráží v měřeném skutečném proudu. Bezprostřední rozpoznání pohybu kotvy při popř. časově blízko zahájení pohybu kotvy umožňuje vzhledem k regulaci energie optimální vedení způsobu. Pokles proudu na úroveň přidržovacího proudu se přednostně způsobuje pulsní šířkovou modulací.

- (74) Čermák Karel Dr., Národní třída 32, Praha 1, 11000;

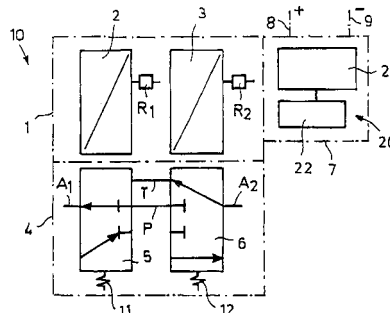

7 (51) **H 01 F 29/04**

(21) **2003-2166**

(71) MASCHINENFABRIK REINHAUSEN GMBH, Regensburg, DE;

- (72) Dohnal Dieter, Lappersdorf, DE;
Lessmann-Mieske Hans-Henning, Neutraubling, DE;
- (54) **Tyristorový měnič odbočky**
- (22) 15.12.2001
- (32) 18.01.2001
- (31) 2001/10102310
- (33) DE
- (86) PCT/EP01/14859
- (87) WO 02/058088
- (57) Řešení se vztahuje k tyristorovému měnič odbočky, který sestává z mechanického voliče odbočky a přepínače pro odbočení zatížení s tyristory jako přepínacího prostředku. Měnič odbočky se dále vyznačuje tím, že v nádobě olejem plněného transformátoru je namontován pouze volič odbočky, zatímco přepínač pro odbočení zatížení je namontován zvenku, v postranně připevněné samostatné skříni.
- (74) Švorčík Otakar JUDr., Hálkova 2, Praha 2, 12000;

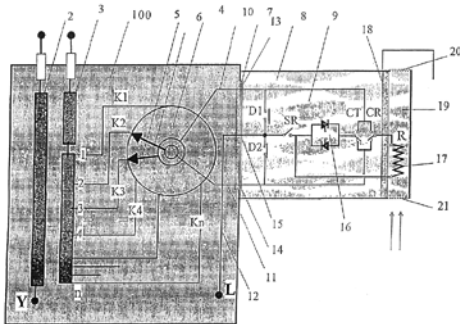

- 7 (51) **H 01 H 71/52, H 01 H 71/50**
- (21) **2002-1051**
- (71) OEZ S. R. O., Letohrad, CZ;
- (72) Petráček Miloš Ing., Letohrad, CZ;
Jeřábek Lukáš Ing., Žamberk, CZ;
- (54) **Vybavovací ústrojí, zejména spínacích mechanismů jističů a odpínačů**
- (22) 25.03.2002
- (57) Vybavovací ústrojí, zejména spínacích mechanismů jističů a odpínačů, je tvořeno zámkovým vahadlem (1), spodním koncem (5) výkyvně uloženým v postranicích (2) spínacího mechanismu (3) a vybaveným na jeho podélném ramenu čelním otvorem (7) k pronikání a k záběru záseku (8), vytvořeným na volném konci obloukového vahadla (9) spřaženým se spínacím mechanismem (3). Napříč k hornímu konci (10) zámkového vahadla (1) je uspořádána výkyvně vybavovací západka (11), jejíž alespoň jedno rameno (12) je ve vzájemně různém křížovém záběru s horním koncem (10) zámkového vahadla (1), kteréžto rameno (12) vybavovací západky (11) je spřaženo se spodním koncem (5) zámkového vahadla (1) pomocí tažné pružiny (6), pro dosažení jejich vzájemně různého křížového záběru v závislosti na poloze zámkového vahadla (1). Podélné rameno zámkového vahadla (1) je v tangenciálním uspořádání vůči obloukovému vahadlu (9), resp. vůči trajektorii dráhy jeho záseku (8), pro zachycení zpětných sil do hřídele (4) zámkového vahadla (1).

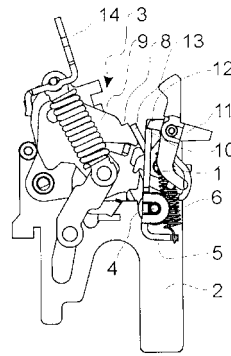

- 7 (51) **H 01 H 73/04, H 01 H 73/02, H 01 H 71/10**
- (21) **2002-1053**
- (71) OEZ S. R. O., Letohrad, CZ;
- (72) Petráček Miloš Ing., Letohrad, CZ;
Jeřábek Lukáš Ing., Žamberk, CZ;
- (54) **Kontaktní systém, zejména pro spínací mechanismy elektrických přístrojů**
- (22) 25.03.2002
- (57) Kontaktní systém, zejména pro spínací mechanismy elektrických přístrojů, sestává z pohyblivých kontaktů (4), které jsou uspořádány výkyvně na příčných čepích (14) ve vidlicových ramenech (13) výkyvného držáku (10) a jsou tvořeny víceramennými tělesy, jejichž jedny z ramen (6) jsou upraveny do tvaru rozvinutých vaček s třemi vzájemně různě uspořádanými na sebe navazujícími úseky pro záběrový styk s odpruženými, sférickými plochami, opatřenými přítlačnými elementy (7), úhlově spřaženými s výkyvným držákem (10). Výkyvný držák (10) je vytvořen ve tvaru jediného kompaktního elektricky nevodivého skeletu a jeho vidlicová ramena (13) obsahují dorazy (18) pro příčné dráčky (16) uspořádané v pohyblivých kontaktech (4).

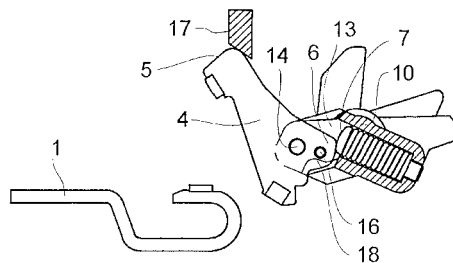

- 7 (51) **H 01 H 85/08, H 01 H 85/12**
- (21) **2002-1101**
- (71) OEZ S. R. O., Letohrad, CZ;
- (72) Felcman Petr Ing., Žamberk, CZ;
- (54) **Tavný vodič, zejména pro vložky tavných elektrických pojistek**
- (22) 28.03.2002
- (57) Tavný vodič (1), zejména pro vložky tavných elektrických pojistek nízkého napětí a vysokého výkonu, k použití pro nejvyšší jmenovité výkony typové velikosti vložky, je vytvořen jako pásek s příčnými řadami vyděrovaných otvorů (6) a se zkratovými úžinami (2) mezi nimi, podílejícími se na vypínání zkratových proudů. Tavný vodič (1) je umístěn v dutině (3) tělesa elektrické pojistky, nejčastěji keramického, a je spojen s kontaktními částmi sloužícími k přívodu proudu a uzavírajícími dutinu (3) tělesa pojistky, přičemž k snížení přetlaku plynů od elektrických oblouků, vzniklých v dutině (3) a zapálených v místě zkratových úžin (2) tavných vodičů (1), je konstrukce tavného vodiče (1) upravena tak, že šírka (Š) každé úžiny (2) a celková tloušťka (T) tavného vodiče (1) jsou velikostně v rozsahu vzájemného poměru 1:1 až 1:4. Tavný vodič (1) může být tvořen soustavou nejméně dvou paralelních pásků (7) o součtu jejich dílčích tlouštěk (T1,

T2.....Tn), rovnajícím se celkové požadované tloušťce (T) tavného vodiče (1), a kteréžto paralelní pásy (7) jsou navzájem v těsném styku a jsou přinejmenším vystředěné v místech otvorů (6) a zkratových úžin (2).

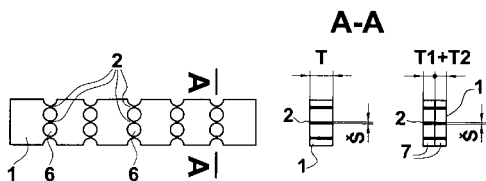

7 (51) **H 01 H 85/143, H 01 H 85/153**

(21) **2002-1052**

(71) OEZ S. R. O., Letohrad, CZ;

(72) Frnka Josef, Letohrad, CZ;

(54) **Kontakt nožové pojistky a způsob jeho výroby**

(22) 25.03.2002

(57) Kontakt nožové pojistky spojený s příložkou (6), zvláště pro tavné pojistky, je vytvořený z polotovaru kontaktního profilu (1), jehož upravený konec pevně prostupuje přiřazenou příložkou (6) a je nad okolním límcem (8), přiléhajícím k příložce (6), vytvarován do zploštělého kontaktního pásu (7), který je vůči kontaktnímu profilu (1) stranově posunut. Nejprve se pomocí zkoseného vybrání (3) a protilehlého zářezu (2) vytvoří na volném konci kontaktního profilu (1) asymetrický čep (4) k prostrčení otvorem (5) v příložce (6), načež se prostrčený asymetrický čep (4) radiálním lisováním přetvoří na zploštělý kontaktní pásek (7) a pod ním se oblast nepřetvořeného kontaktního profilu (1) následně pěchuje zpět ve směru k příložce (6), až dojde k jeho částečnému napěchování do otvoru (5) v příložce (6) a k vytvoření okolního límce (8) a k pevnému spojení kontaktního profilu (1) s příložkou (6).

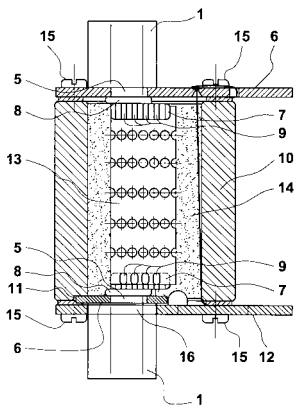

7 (51) **H 01 J 19/24**

(21) **2002-1012**

(71) ČESKÉ VYSOKÉ UČENÍ TECHNICKÉ V PRAZE
FAKULTA ELEKTROTECHNICKÁ, Praha, CZ;

(72) Seidelmann Louis Ing., Praha, CZ;

(54) **Výbojka s nežhavenou katodou**

(22) 20.03.2002

(57) Výbojka s nežhavenou katodou je tvořena trubicí naplněnou plynem nebo parami, v níž je umístěna anoda (1) a nežhavená katoda (2) mezi než je připojen stejnosměrný napájecí zdroj. Trubice (6) se v blízkosti nežhavené katody (2) rozvětňuje a vnitřní prostor rozvětvených částí vytváří uzavřený okruh (9) obepínající plochu, kterou prochází budící feromagnetické jádro (4) s budícím vinutím (5) připojeným k budicímu generátoru. Budící feromagnetické jádro (4) vytváří uzavřený magnetický obvod. Současně toto budící feromagnetické jádro (4) obepíná plochu, kterou prochází uzavřený okruh (9), přičemž elektrický potenciál anody (1) je vyšší než elektrický potenciál nežhavené katody (2).

(74) Dušková Hana Ing., Travná 1285, Praha 14, 19800;

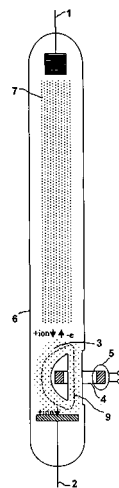

7 (51) **H 01 L 21/331, H 01 L 29/737**

(21) **2003-2066**

(71) INTERNATIONAL BUSINESS MACHINES
CORPORATION, Armonk, NY, US;

(72) Chu Jack Oon, Manhasset Hills, NY, US;

Coolbaugh Douglas Duane, Essex Junction, VT, US;
Dunn James Stuart, Jericho, VT, US;
Greenberg David, White Plains, NY, US;
Harame David, Essex Junction, VT, US;
Jagannathan Basanth, Stormville, NY, US;
Johnson Robb Allen, South Burlington, VT, US;
Lanzerotti Louis, Burlington, VT, US;
Schonenberg Kathryn Turner, New Fairfield, CT, US;
Wuthrich Ryan Wayne, Burlington, VT, US;

(54) **Bipolární tranzistor na bázi křemíku a germania**

(22) 23.11.2001

(32) 30.01.2001

(31) 2001/774126

(33) US

(86) PCT/GB01/05149

(87) WO 02/061820

(57) Bipolární tranzistor na bázi SiGe v podstatě neobsahuje žádné dislokační poruchy mezi oblastí emitoru a kolektoru. Bipolární tranzistor na bázi SiGe obsahuje oblast (52) kolektoru prvního typu vodivosti; SiGe oblast (54) báze vytvořenou na části oblasti (52) kolektoru; a oblast (56) emitoru prvního typu vodivosti, vytvořenou přes část oblasti (54) báze, kde oblast (52) kolektoru a oblast (54) báze obsahuje spojitě rozprostřený uhlík. SiGe oblast (54) báze je dále dotovaná bórem. Popsaným způsobem výroby, kdy se místo dřívějšího vytvoření uhlíkové vrstvy přes SiGe oblast báze, vpravuje plynule uhlík do epitaxně pěstovaných vrstev oblasti (52) kolektoru a do oblasti (54) báze, se zabraňuje difuzi bóru do oblasti báze a potlačuje se vytváření dislokací a zamezuje tak bipolárním propojením oblasti (52) kolektoru a oblasti (54) báze. Uhlík se do prostoru probíhající epitaxe dodává v plynné formě jako ethylen, methylsilan nebo methan.

(74) Kalenský Petr JUDr., Hálkova 2, Praha 2, 12000;

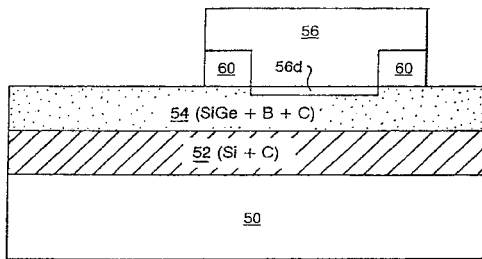

- 7 (51) **H 01 R 12/18**
 (21) **2003-2139**
 (71) TYCO ELECTRONICS RAYCHEM, S. L.,
 Alcobendas Madrid, ES;
 (72) Arias Juan Tomas, Madrid, ES;
 Jorde Jose Manuel, Valencia, ES;
 (54) **Širokopásmové filtrační instalace a zapojení**
 (22) 14.02.2002
 (32) 27.02.2001, 04.10.2001
 (31) 2001/0104766, 2001/0102225
 (33) GB, ES
 (86) PCT/GB02/00649
 (87) WO 02/069455
 (57) U širokopásmových filtračních instalací a zapojení přináší řešení nahrazení běžných zapojení filtrační kartou s odpovídajícím obvodem (7) pomocí jediné sběrnice (8) s uzavřenými kontakty. To umožňuje zmenšení rozměrů rámu (5') a umožňuje zachovat kontakt mezi hlasovým vstupem a příslušným výstupem v případě poruchy datového vstupu. Navíc jsou filtrační karty (1') s výhodou karty individuální pro každého uživatele, takže jejich instalaci na jediné vícenásobné sběrnici se zvýší počet uživatelů.
 (74) PATENTSERVIS PRAHA a.s., Jivenská 1, Praha 4, 14000;

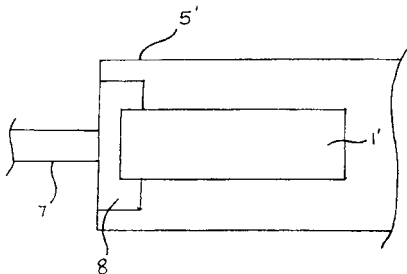

- 7 (51) **H 02 G 5/06**
 (21) **2003-1100**
 (71) ALSTOM, Paris, FR;
 (72) Marmonier Jean, Saint Aunis, FR;
 Audren Jean-Paul, Saint Offenge-Dessous, FR;
 (54) **Vysokonapětová hybridní stanice s protilehlými přípojnými vedeními naproti sobě a zapouzdřené přerušovací a spínací moduly pro ni**
 (22) 16.10.2001
 (32) 20.10.2000
 (31) 2000/0013479
 (33) FR
 (86) PCT/FR01/03195
 (87) WO 02/035671
 (57) Předmětem řešení je vysokonapětová vícefázová rozvodná stanice zvaná "hybridní" s jednou nebo dvěma sadami sběrnic. Stanice obsahuje přípojná vedení (A, B, C, D) pro vzduchem izolovaná vedení (21, 22). Dále zahrnuje zapouzdřené přerušovací a spínací moduly (1), tvořené vždy kovovým opláštěním (2), obsahujícím pro každou elektrickou fázi přerušovací a rozpojovací systémy, přičemž na obou koncích (13, 14) modulu je uspořádán

vždy koncový rozpojovací systém (4A, 4B). Přípojná vedení (A, B, C, D) jsou protilehlá vždy po dvou naproti sobě. Dvě protilehlá vedení (A, B) jsou pro každou elektrickou fázi elektricky propojena prostřednictvím jediného modulu (1), když jsou přerušovací systémy (3A, 3B, 3C) a koncové rozpojovací systémy (4A, 4B) zmíněného modulu sepnuté. Koncové rozpojovací systémy (4A, 4B) jsou připojeny vždy k příslušnému přípojnému vedení (A, B).

- (74) Všečetka Miloš JUDr., Hálkova 2, Praha 2, 12000;

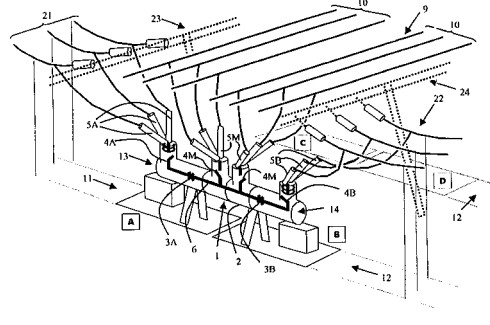

- 7 (51) **H 02 K 9/06**
 (21) **2003-1901**
 (71) BLACK & DECKER INC., Kirkwood Highway, DE, US;
 (72) Du Hung T., Reisterstown, MD, US;
 (54) **Elektrický motor s kotvou potaženou tepelně vodivým plastem**
 (22) 30.11.2001
 (32) 09.01.2001, 17.04.2001
 (31) 2001/756959, 2001/836517
 (33) US, US
 (86) PCT/US01/44902
 (87) WO 02/056445
 (57) Elektrický motor (100) s kotvou (102), která obsahuje povlak (116) z tepelně vodivého plastu nanášeného běžným tlakovým vstřikovacím postupem. Kotva (102) také obsahuje ventilátor (122), který je integrálně vytvořen z tepelně vodivého plastu nanášeného na kotvu (102). To zcela vylučuje potřebu nanášení jednoho nebo více povlaků ze zalévací pryskyřice na kotvu (102). To také vylučuje potřebu odděleně vytvořit a připevnit ventilátor (122) vhodným lepidlem ke kotvě, což společně významně zjednodušuje výrobu a náklady na kotvu (102). Plastový povlak (116) také lépe vyplňuje prostory mezi vodiči (110) vinutí a tak podporuje i účinnější chlazení a lepší udržování vodičů (110) vinutí v pevné poloze navzájem. Tepelně vodivý plastový povlak (116) může být smíšen s dalšími vhodnými materiály pro dosažení měrné hmotnosti přibližně rovné měrné hmotnosti vodičů (110) vinutí. To vylučuje potřebu vyvažovat kotvu (102) po kroku tlakového vstřikování.
 (74) PATENTSERVIS PRAHA a.s., Jivenská 1, Praha 4, 14000;

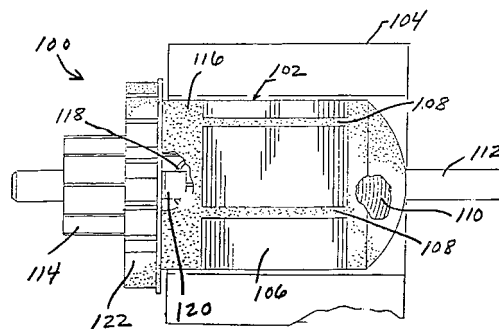

- 7 (51) **H 04 B 7/005**
 (21) **2003-1756**
 (71) T-MOBILE DEUTSCHLAND GMBH, Bonn, DE;

- (72) Jung Christof, Sankt Augustin, DE;
Kreuz Wolfgang, Bonn, DE;
- (54) **Způsob zabránění poruch, vyvolaných vadnými mobilními stanicemi, v celulárních CDMA-radiotelefonních sítích**
- (22) 21.12.2001
(32) 21.12.2000
(31) 2000/10064351
(33) DE
(86) PCT/DE01/04831
(87) WO 02/051030
- (57) Řešení se týká způsobu k zabránění poruch, vyvolaných vadnými mobilními stanicemi, v CDMA-radiotelefonních sítích. V radiotelefonní síti je k tomu navrženo kontrolní zařízení, které porovnává skutečný přijímaný výkon, přicházející od mobilní stanice (10) s předem daným požadovaným přijímaným výkonem a v závislosti na výsledku porovnání zahajuje předem danou následnou akci. Alternativně nebo dodatečně může být navrženo, že v kontrolním zařízení (3) je zřízen alespoň jeden čítač (6), který je s to příkazy k řízení výkonu mobilní stanice (10), které se individuálně vysílají pro každou mobilní stanici (10) od základnové stanice (1) k mobilní stanici (10), zachycovat a v závislosti na tom zahajovat předem danou následnou akci.
- (74) Všeetečka Miloš JUDr., Hálkova 2, Praha 2, 12000;

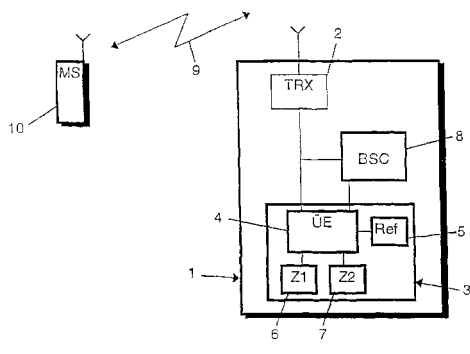

Zveřejněné přihlášky vynálezů uspořádané podle odkazových tříd

Tato sestava obsahuje zveřejněné přihlášky vynálezů uspořádané podle znaků hlavního zatřídění (t.j. znaků do šikmé dvojčárky) nacházejících se na druhém až x-tém místě přihlášky vynálezu. Přihlášky vynálezů uspořádané podle 1. zatřídění jsou uvedeny v předchozí části.

A01B 59/043	2003-821	A61K 31/428	2003-1178		2003-1985
A01B 63/10	2003-821		2003-2315	A61P 15/18	2003-1985
A01C 3/02	2003-829	A61K 31/433	2003-2332	A61P 17/00	2003-2260
A01D 34/66	2003-821		2003-2452	A61P 17/06	2003-1179
A01H 5/00	2003-1120	A61K 31/437	2003-1591	A61P 19/02	2003-1972
A01H 5/10	2003-1872		2003-1707	A61P 25/00	2003-684
A01K 67/027	2003-1569	A61K 31/4375	2003-1707		2003-934
A01N 25/04	2003-1482	A61K 31/4402	2003-1773		2003-1589
A01N 25/22	2003-2243	A61K 31/4412	2003-2151		2003-1597
A01N 25/30	2003-1482	A61K 31/4427	2003-615		2003-1680
A01N 31/14	2003-1400		2003-684		2003-1707
A01N 37/02	2003-2243		2003-1972		2003-2171
A01N 37/18	2003-1953		2003-2452		2003-2260
A01N 37/52	2003-1885	A61K 31/4439	2003-1772	A61P 25/04	2002-3214
A01N 43/36	2003-2130	A61K 31/47	2003-1009	A61P 25/06	2002-3214
A01N 43/40	2003-1400		2003-1738	A61P 25/14	2003-1956
A01N 43/653	2003-1952		2003-2332	A61P 25/16	2002-3753
A01N 43/90	2003-2288	A61K 31/495	2002-3154		2003-1956
	2003-2289		2003-2296	A61P 25/18	2002-3753
A01N 47/24	2003-1952	A61K 31/50	2003-2151	A61P 25/24	2003-1589
A01N 47/36	2003-2243	A61K 31/502	2002-711	A61P 25/28	2002-3753
A01N 57/28	2003-567	A61K 31/505	2003-934	A61P 27/02	2003-934
A01N 59/02	2001-4666	A61K 31/519	2003-2332	A61P 29/00	2002-3154
A01N 61/00	2003-2243	A61K 31/52	2003-1956		2003-1715
A23C 13/14	2003-2255	A61K 31/535	2003-2151		2003-2260
A23D 9/00	2003-1747	A61K 31/5377	2003-1772		2003-2315
A23J 7/00	2003-1747	A61K 31/538	2002-711		2003-2452
A23K 1/00	2003-2223		2003-2171	A61P 29/02	2003-684
	2003-2245	A61K 31/54	2003-2315	A61P 3/00	2003-615
A23K 1/16	2003-2244	A61K 31/5415	2002-711		2003-1772
A23L 1/226	2003-1771	A61K 31/542	2003-1972	A61P 3/04	2003-1906
A47J 43/04	2003-1305	A61K 31/55	2003-1351	A61P 3/10	2003-934
A47L 23/24	2002-3266		2003-1597	A61P 31/00	2003-2332
A47L 23/26	2002-3266		2003-2020	A61P 31/04	2003-2216
A47L 5/00	2002-1064	A61K 31/551	2003-1680	A61P 31/10	2003-2028
A61B 18/20	2003-2333	A61K 31/553	2003-1707	A61P 31/12	2003-1591
A61B 3/113	2003-1797	A61K 31/58	2003-1825	A61P 33/00	2003-2063
A61F 13/15	2003-1993	A61K 31/7036	2003-2058	A61P 35/00	2002-3220
A61F 9/08	2002-1031	A61K 31/7048	2003-2216		2002-3567
A61K 31/137	2002-3191	A61K 31/711	2002-3567		2003-848
A61K 31/15	2003-1637	A61K 35/14	2002-3567		2003-1179
A61K 31/165	2002-3753	A61K 35/78	2003-2458		2003-1327
	2003-2155	A61K 38/05	2003-2101		2003-1591
A61K 31/167	2003-13	A61K 38/17	2002-3567		2003-1773
A61K 31/175	2003-1773	A61K 39/00	2002-182		2003-1804
A61K 31/18	2002-3701	A61K 39/21	2002-182		2003-2452
	2003-1715	A61K 39/385	2002-182	A61P 35/04	2003-1773
	2003-2315	A61K 39/395	2002-3567		2003-2225
A61K 31/191	2003-934		2003-2129	A61P 37/00	2003-2129
A61K 31/192	2003-934	A61K 45/06	2003-1327	A61P 37/06	2003-2101
A61K 31/22	2003-934	A61K 47/12	2003-13	A61P 39/00	2003-2458
A61K 31/341	2003-2452	A61K 47/22	2003-13	A61P 43/00	2003-934
A61K 31/352	2003-1906	A61K 47/30	2003-2225		2003-2452
A61K 31/36	2003-2155	A61K 47/38	2003-1589	A61P 5/00	2003-2296
A61K 31/38	2003-2155	A61K 47/40	2003-1985	A61P 5/28	2002-711
A61K 31/381	2002-3753	A61K 47/48	2003-1985	A61P 5/44	2003-1825
	2003-1773	A61K 48/00	2003-569	A61P 7/02	2003-1773
	2003-2260		2003-1569	A61P 7/04	2003-1743
A61K 31/40	2003-934	A61K 7/16	2003-1771	A61P 9/00	2003-934
	2003-1178	A61K 7/50	2003-515		2003-1569
	2003-1595		2003-2323		2003-2101
	2003-1698	A61K 9/00	2003-2458		2003-2155
A61K 31/405	2003-2260	A61K 9/14	2003-2225		2003-2260
A61K 31/416	2002-3753	A61K 9/20	2003-2020	A61P 9/10	2002-3753
	2003-1178	A61L 11/00	2003-829		2003-1009
A61K 31/4164	2003-1804	A61L 2/16	2003-829		2003-1179
A61K 31/4172	2003-1773	A61P 11/00	2003-1738		2003-1773
A61K 31/4178	2003-1804		2003-2101	B01D 3/40	2003-2156
A61K 31/4184	2003-2332	A61P 11/12	2003-1771	B01D 53/70	2002-981
A61K 31/4196	2003-2028	A61P 1/14	2002-3753	B01F 5/06	2003-2222
A61K 31/421	2003-2151	A61P 13/00	2003-2315		2003-2270
A61K 31/422	2003-1772		2003-2452	B01J 19/08	2002-981
	2003-2332	A61P 13/08	2003-1698	B01J 4/02	2003-2272
A61K 31/4245	2003-2452		2003-2225	B05B 5/10	2003-1488
A61K 31/427	2002-3753	A61P 13/12	2002-3701	B05C 9/14	2003-29
	2003-1772		2003-934	B05D 7/06	2003-1720
	2003-2332	A61P 15/10	2002-3191	B06B 1/16	2002-1259
	2003-2452	A61P 15/12	2002-3427	B09B 3/00	2002-369

	2002-962		2003-2143	C08F 220/18	2003-1967
	2002-1015	C07D 215/14	2003-934	C08F 2/34	2003-1553
B21D 9/07	2002-3541		2003-1738	C08F 259/00	2003-1714
B22C 1/02	2003-1273	C07D 215/22	2003-1009	C08F 291/00	2003-1714
B23D 21/04	2002-1176	C07D 221/04	2003-1009	C08F 8/32	2003-998
B23O 1/38	2002-996	C07D 223/10	2003-2151		2003-999
B24D 11/00	2003-1613	C07D 231/38	2002-3191		2003-1000
B24D 7/10	2003-1613	C07D 231/54	2002-3753	C08G 18/32	2003-952
B28C 9/02	2002-1259	C07D 233/24	2003-1715	C08G 18/34	2003-952
B41F 23/08	2003-1573	C07D 233/61	2002-3191	C08G 63/54	2003-1139
B44F 11/00	2002-1031	C07D 233/64	2003-1773	C08G 83/00	2003-952
B60H 1/00	2003-655	C07D 235/08	2003-1178	C08J 11/16	2002-962
B60H 1/34	2003-655	C07D 235/10	2003-2332	C08K 5/00	2003-2182
B60K 37/00	2003-655	C07D 237/14	2003-2151	C08K 5/17	2003-998
B60R 27/00	2002-3347	C07D 239/42	2003-934		2003-999
B61L 5/10	2003-1763	C07D 241/04	2003-1715	C08K 9/06	2003-1819
	2003-1852	C07D 241/08	2003-2151	C08L 21/00	2003-998
B62D 29/00	2003-654	C07D 243/06	2002-3220	C08L 23/10	2003-2182
B65B 15/00	2003-879	C07D 249/06	2002-3191	C08L 23/12	2003-2182
B65D 77/40	2003-879	C07D 249/08	2002-3191	C08L 23/14	2003-2182
B65H 54/54	2002-1054	C07D 263/22	2003-2151	C08L 23/16	2003-2182
B66D 1/12	2002-1992	C07D 265/32	2003-2151	C08L 23/28	2003-1000
B67D 1/14	2003-1522	C07D 277/26	2002-3753	C08L 33/12	2003-2093
C01B 13/00	2001-4666	C07D 277/36	2003-2452	C08L 67/00	2003-825
C01B 17/00	2001-4666	C07D 277/42	2003-1772	C08L 67/02	2003-2093
C01B 25/00	2001-4666	C07D 277/64	2003-1178	C08L 67/08	2003-825
C01B 33/00	2001-4666	C07D 295/08	2002-3191	C09B 29/09	2003-2382
C01G 57/00	2002-1015	C07D 295/135	2003-1773		2003-2383
C01G 9/00	2003-2182	C07D 295/18	2002-3191	C09B 31/153	2003-2238
C02F 11/02	2002-369	C07D 307/78	2003-2155	C09B 43/42	2003-2383
C02F 3/34	2002-369	C07D 317/60	2003-2155	C09B 67/00	2003-1967
C03B 1/02	2002-1928	C07D 333/18	2002-3753	C09B 67/22	2003-2238
C03B 9/30	2002-467	C07D 333/24	2003-1773		2003-2382
C03C 17/22	2002-1568		2003-2155		2003-2383
C03C 17/34	2002-1568	C07D 401/04	2003-684	C09C 3/08	2003-1819
C03C 17/36	2002-1568		2003-1379	C09C 3/12	2003-1819
C03C 23/00	2002-1055		2003-1773	C09D 11/02	2003-952
C03C 27/06	2002-574		2003-2151	C09D 11/10	2003-952
C03C 3/087	2002-998	C07D 401/06	2003-684	C09D 11/18	2003-825
	2002-1163	C07D 401/10	2003-1738	C09D 157/00	2002-228
C03C 3/093	2002-1046	C07D 401/12	2003-684	C09D 201/00	2003-952
C03C 3/095	2002-1046		2003-1009	C09D 5/02	2002-228
C03C 4/08	2002-1163		2003-1804	C09D 5/03	2003-1139
C03C 4/20	2002-1046		2003-2452	C10M 169/04	2002-1030
C04B 37/00	2002-1640	C07D 405/06	2003-1988	C12N 15/00	2003-1909
C05F 1/02	2003-829	C07D 405/12	2003-2452	C12N 15/10	2003-2129
C05F 3/06	2003-829	C07D 405/14	2003-2143	C12N 15/12	2003-1569
C07C 13/615	2003-1976	C07D 409/04	2003-684		2003-1909
C07C 19/045	2003-2187		2003-2260	C12N 15/13	2003-1909
C07C 229/38	2002-3191	C07D 409/14	2003-2143	C12N 15/63	2003-1637
C07C 235/44	2003-2155	C07D 413/04	2003-684	C12N 15/79	2003-2129
C07C 237/28	2002-3191		2003-1773	C12N 15/82	2003-1120
C07C 255/43	2002-3191	C07D 413/10	2003-1738		2003-1872
C07C 255/59	2002-3191		2003-1772	C12N 15/85	2003-1569
C07C 275/42	2003-1773	C07D 413/12	2003-2452	C12N 15/86	2003-569
C07C 311/05	2002-3191	C07D 413/14	2003-2332	C12N 5/08	2002-3567
C07C 311/08	2002-3191	C07D 417/04	2003-684		2003-1607
C07C 311/37	2002-3191		2003-2332	C12N 5/10	2003-1909
C07C 311/45	2003-1773	C07D 417/06	2002-3753	C12N 9/10	2003-1120
C07C 317/32	2002-3191	C07D 417/10	2003-1738	C12N 9/78	2003-1409
C07C 317/44	2002-3753		2003-1772	C12P 13/02	2003-1409
C07C 323/20	2002-3191	C07D 417/12	2003-1972	C12O 1/68	2002-3567
C07C 323/32	2002-3191		2003-2452		2002-3567
C07C 323/52	2003-1773	C07D 471/04	2002-711	C23C 16/00	2002-3573
C07C 323/67	2002-3191		2003-1009	C23F 1/02	2002-3573
C07C 39/17	2002-1099		2003-1178	C25D 1/00	2002-1192
C07C 47/575	2002-3191		2003-1379	D01G 15/84	2003-1511
C07C 7/08	2003-2156	C07D 487/04	2003-1009	D01G 15/92	2003-1511
C07D 207/12	2002-3191		2003-2332	D01G 19/10	2003-1511
C07D 207/32	2003-1178	C07D 491/04	2003-1178	D01H 13/32	2003-801
C07D 207/416	2003-934	C07D 491/048	2003-2332	D01H 4/24	2003-854
C07D 209/10	2003-1178	C07D 495/04	2003-1009	D01H 4/36	2002-1270
C07D 209/12	2003-1178		2003-2332	D02G 3/22	2002-555
C07D 209/20	2003-1773	C07D 498/06	2003-1379	D02G 3/24	2002-555
C07D 211/26	2003-1715	C07D 498/16	2003-1707	D02G 3/32	2002-555
C07D 211/74	2003-2151	C07D 513/04	2002-711	D02G 3/36	2002-555
C07D 213/40	2003-1715		2003-1009		2002-1258
C07D 213/56	2003-2155		2003-1379	D02G 3/38	2002-1258
C07D 213/68	2003-1009		2003-2332	D03C 1/14	2003-1452
C07D 213/71	2003-2452	C07D 513/16	2003-1707	D03C 3/32	2003-1452
C07D 213/75	2003-684	C07D 521/00	2003-2143	D03D 51/06	2003-1452
	2003-1773	C07K 14/47	2002-3567	D04B 9/46	2003-823
C07D 213/79	2003-684		2003-1179	D05B 65/02	2002-3412
C07D 213/80	2003-2143	C07K 16/28	2003-1909	D06B 11/00	2003-2280
C07D 213/81	2003-2143		2003-2129	D06B 5/06	2003-2280
C07D 213/82	2003-684	C07K 16/30	2002-3567	D21H 23/00	2003-1720

E03D 1/012	2002-997
E03D 1/20	2002-997
E04B 1/48	2003-1830
E04B 1/74	2003-1830
E04F 15/02	2003-1694
E05B 29/00	2002-1294
E05B 65/19	2003-2237
E05B 65/36	2003-2237
E21B 10/64	2003-1971
F01N 3/10	2003-1920
F04D 17/04	2003-382
F23C 10/00	2002-1173
F24F 11/053	2003-382
F24F 13/20	2003-382
G01N 27/00	2002-3516
G01N 27/38	2003-2272
G01N 27/416	2003-2272
G01N 33/50	2003-1607
G01N 33/574	2002-3567
G01R 31/07	2002-1248
G02B 5/08	2002-1100
G06F 13/10	2003-1965
G06F 17/00	2001-2775
G06F 17/60	2003-1173
G07F 7/08	2002-1155
G07F 7/12	2002-1155
G08B 13/22	2002-3347
G08B 17/107	2003-886
G10L 19/12	2003-1767
G21F 7/047	2003-478
H01B 3/44	2003-2182
H01C 8/04	2002-1071
H01H 71/10	2002-1053
H01H 71/50	2002-1051
H01H 73/02	2002-1053
H01H 85/12	2002-1101
H01H 85/153	2002-1052
H01L 29/737	2003-2066
H01R 13/66	2002-1071
H01R 9/05	2002-1071
H01T 4/04	2002-1071
H02H 9/04	2002-2377
H03M 7/30	2003-1767
H04L 29/06	2002-1155

Seznam přihlašovatelů zveřejněných přihlášek vynálezů

(71)	(21)	(51)	(71)	(21)	(51)
ABBOTT LABORATORIES, Abbott Park, IL, US;	2003-1804	C 07 D 233/64	BASF CORPORATION, Mount Olive, NJ, US;	2003-567	A 01 N 57/10
AB CDM, Göteborg, SE;	2002-1577	D 21 H 23/76	BASF DRUCKSYSTEME GMBH, Stuttgart, DE;	2003-952	C 09 D 7/12
ADVANCED TECHNOLOGY MATERIALS, INC., Danbury, CT, US;	2002-3573	B 65 G 1/00	BAXA Pavel, Praha, CZ;	2002-467	C 03 B 29/02
AFA POLYTEK B. V., Helmond, NL;	2003-1473	B 05 B 11/00	BAYER AKTIENGESELLSCHAFT, Leverkusen, DE;	2003-2270	C 08 G 65/26
AKZO NOBEL NV, Arnhem, NL;	2003-29	B 05 B 15/04	BAYER AKTIENGESELLSCHAFT, Leverkusen, DE;	2003-2222	C 08 G 65/26
AKZO NOBEL N. V., Arnhem, NL;	2003-1589	A 61 K 31/506	BAYER AKTIENGESELLSCHAFT, Leverkusen, DE;	2003-2063	A 61 K 38/15
AKZO NOBEL N. V., Arnhem, NL;	2003-1720	D 21 J 1/08	BAYER AKTIENGESELLSCHAFT, Leverkusen, DE;	2003-2270	C 08 G 65/26
ALSTOM, Paris, FR;	2003-1100	H 02 G 5/06	BAYER CORPORATION, Pittsburgh, PA, US;	2003-2222	C 08 G 65/26
ALWAG TUNNELAUSBAU GESELLSCHAFT MBH, Pasching, AT;	2003-1971	E 21 B 7/20	BAYER CORPORATION, Pittsburgh, PA, US;	2003-2243	A 01 N 25/02
APPLIED RESEARCH SYSTEMS ARS HOLDING N. V., Curacao, AN;	2003-947	A 61 K 38/19	BAYER CROPSCIENCE GMBH, Frankfurt, DE;	2003-1482	A 01 N 25/02
ARMACELL ENTERPRISE GMBH, Münster, DE;	2003-813	F 16 L 59/00	BAYER CROPSCIENCE S. A., Lyon, FR;	2003-1400	A 01 N 53/00
ASAHI GLASS COMPANY, LIMITED, Tokyo, JP;	2002-998	C 03 B 27/00	BAYER HEALTHCARE LLC, Tarrytown, NY, US;	2002-2805	H 01 B 11/02
ASAHI GLASS COMPANY, LIMITED, Tokyo, JP;	2002-1640	B 01 D 39/20	BELDEN WIRE & CABLE COMPANY, Richmond, IN, US;	2003-825	C 09 D 11/16
ASAHI GLASS COMPANY LTD., Tokyo, JP;	2002-574	E 06 B 3/66	BIC CORPORATION, Milford, CT, US;	2002-1792	B 26 D 7/01
ASTRAZENECA AB, Södertälje, SE;	2003-2225	A 61 K 31/167	BIERMANN Ernst, Lenting, DE;	2003-2058	C 12 P 19/26
ATLAS COPCO AIRPOWER, NAAMLOZE VENNOOTSCHAP, Wilrijk, BE;	2003-693	G 06 F 17/60	BIOGAL GYOGYSZERGYAR RT, Debrecen, HU;	2003-1901	H 02 K 9/06
ATTL Jan Ing., Praha, CZ;	2002-1176	B 23 D 21/00	BLACK & DECKER INC., Kirkwood Highway, DE, US;	2003-2296	C 07 D 473/04
ATTL Jan Ing., Praha, CZ;	2002-1177	B 23 D 21/00	BOEHRINGER INGELHEIM PHARMA GMBH & CO. KG, Ingelheim am Rhein, DE;	2003-1743	A 61 K 38/48
AVENTIS PHARMA DEUTSCHLAND GMBH, Frankfurt am Main, DE;	2003-2155	C 07 C 233/64	BOEHRINGER INGELHEIM PHARMA GMBH & CO. KG, Ingelheim am Rhein, DE;	2003-1139	C 09 D 167/06
BAKO Milan, Marianka, SK;	2003-2231	G 09 F 3/03	BP CORPORATION NORTH AMERICA INC., Chicago, IL, US;	2003-1872	C 12 N 9/02
BASF AKTIENGESELLSCHAFT, Ludwigshafen, DE;	2003-1067	B 01 D 39/04	BRASSERIES KRONENBOURG, Strasbourg, FR;	2002-3220	A 61 K 31/5513
BASF AKTIENGESELLSCHAFT, Ludwigshafen, DE;	2003-952	C 09 D 7/12	BRISTOL-MYERS SQUIBB COMPANY, Princeton, NJ, US;	2003-758	C 12 P 13/00
BASF AKTIENGESELLSCHAFT, Ludwigshafen, DE;	2003-1728	C 10 L 1/00	BRISTOL-MYERS SQUIBB COMPANY, Princeton, NJ, US;	2003-1707	C 07 D 471/16
BASF AKTIENGESELLSCHAFT, Ludwigshafen, DE;	2003-1953	A 01 N 43/40	BRISTOL-MYERS SQUIBB COMPANY, Princeton, NJ, US;	2003-1872	C 12 N 9/02
BASF AKTIENGESELLSCHAFT, Ludwigshafen, DE;	2003-1885	A 01 N 35/04	CARLSBERG RESEARCH LABORATORY, Copenhagen, DK;	2003-1797	A 61 B 3/11
BASF AKTIENGESELLSCHAFT, Ludwigshafen, DE;	2003-1952	A 01 N 35/04	CARL ZEISS JENA GMBH, Jena, DE;	2002-3753	C 07 C 323/00
BASF AKTIENGESELLSCHAFT, Ludwigshafen, DE;	2003-2223	C 12 P 13/02	CEPHALON, INC., West Chester, PA, US;	2003-680	C 12 Q 1/48
BASF AKTIENGESELLSCHAFT, Ludwigshafen, DE;	2003-2244	C 12 P 13/02	CEPHALON, INC., West Chester, PA, US;		
BASF AKTIENGESELLSCHAFT, Ludwigshafen, DE;	2003-2245	C 12 P 13/02			
BASF AKTIENGESELLSCHAFT, Ludwigshafen, DE;	2003-2236	C 12 P 13/00			
BASF AKTIENGESELLSCHAFT, Ludwigshafen, DE;	2003-2156	C 07 C 11/167			

CHEVRON U. S. A. INC., San Ramon, CA, US;	2003-1976	C 07 C 13/64	DEUTSCHE SISI-WERKE GMBH & CO. BETRIEBS KG, Eppelheim, DE;	2003-879	C 09 J 5/00
CIBA SPECIALTY CHEMICALS HOLDING INC., Basel, CH;	2003-2383	C 09 B 29/036	DE LA RUE INTERNATIONAL LIMITED, Basingstoke, GB;	2003-1936	G 02 B 5/32
CIBA SPECIALTY CHEMICALS HOLDING INC., Basel, CH;	2002-1111	B 27 K 5/02	DIABETES DIAGNOSTICS, INC., Waltham, MA, US;	2002-4006	A 61 B 5/15
CIBA SPECIALTY CHEMICALS HOLDING INC., Basel, CH;	2003-2238	C 09 B 29/42	DORDA Miloslav MUDr. Mgr., Dolní Tošanovice, CZ;	2002-979	A 62 C 33/00
CIBA SPECIALTY CHEMICALS HOLDING INC., Basle, CH;	2003-2382	C 09 B 29/036	DORDA Miloslav MUDr. Mgr., Dolní Tošanovice, CZ;	2002-980	A 62 C 33/00
CIBA SPECIALTY CHEMICALS WATER TREATMENTS LIMITED, Bradford, GB;	2002-228	D 21 H 19/58	DORMA GMBH + CO. KG, Ennepetal, DE;	2003-1056	E 05 D 5/02
CIBA SPECIALTY CHEMICALS WATER TREATMENTS LIMITED, Bradford, GB;	2002-1578	D 21 H 23/14	DOW GLOBAL TECHNOLOGIES INC., Midland, MI, US;	2003-2069	C 08 J 5/00
CIBA SPECIALTY CHEMICALS WATER TREATMENTS LIMITED, Bradford, GB;	2002-1576	D 21 H 23/76	DSM IP ASSETS B. V., Heerlen, NL;	2003-2077	C 12 P 13/00
CIBA SPECIALTY CHEMICALS WATER TREATMENTS LIMITED, Bradford, GB;	2002-1579	D 21 H 23/76	DYCKERHOFF AG, Wiesbaden, DE;	2003-1273	B 22 C 1/18
CIBA SPECIALTY CHEMICALS WATER TREATMENTS LIMITED, Bradford, GB;	2002-1577	D 21 H 23/76	DYSON LTD, Malmesbury, GB;	2003-2381	A 47 L 9/24
CLAAS SAULGAU GMBH, Saulgau, DE;	2003-821	A 01 B 73/00	ECOLAB ZNOJMO, SPOL. S R. O., Znojmo, CZ;	2001-4666	A 01 N 25/04
CLARIANT GMBH, Frankfurt am Main, DE;	2003-2272	C 09 B 41/00	EDSCHA AG, Remscheid, DE;	2002-1877	B 60 T 7/10
CLARIANT GMBH, Frankfurt am Main, DE;	2003-1967	C 08 J 3/22	EGIS GYÓGYSZERGYÁR RT., Budapest, HU;	2003-1680	C 07 D 243/02
COFFOR INTERNATIONAL EXPLORAÇÃO DE PATENTES LDA, Funchal, PT;	2003-1264	E 04 B 2/86	EKOBIOPROGRES, V. D., Brno, CZ;	2002-369	C 05 F 3/00
COLGATE-PALMOLIVE COMPANY, New York, NY, US;	2003-1836	A 61 K 7/16	ELAN PHARMACEUTICALS, INC., South San Francisco, CA, US;	2003-1351	C 07 D 223/16
CONVEC APS, Humlebaek, DK;	2003-382	F 24 F 3/06	ELEKTROCHEMICKÉ DETEKTORY, SPOL. S R. O., Turnov, CZ;	2001-4020	C 09 K 5/10
CORIXA CORPORATION, Seattle, WA, US;	2002-3567	C 12 N 15/12	ELI LILLY AND COMPANY, Indianapolis, IN, US;	2003-1351	C 07 D 223/16
CROMPTON CO./CIE, Elmira, CA;	2002-1185	C 07 C 281/02	ENPHARMA L. P., Hamilton, CA;	2003-1906	A 61 K 31/357
ČERNÝ Miroslav Ing., Havířov, CZ;	2002-1030	C 10 M 101/00	EURONET WORLDWIDE, INC., Leawood, KS, US;	2003-1173	G 06 F 11/00
ČERNÝ Otakar Ing., Havířov, CZ;	2002-1030	C 10 M 101/00	EURONET WORLDWIDE, INC., Leawood, KS, US;	2003-1172	G 06 F 17/60
ČESKÉ VYSOKÉ UČENÍ TECHNICKÉ V PRAZE FAKULTA ELEKTROTECHNICKÁ, Praha, CZ;	2002-1012	H 01 J 19/24	EXXONMOBIL CHEMICAL PATENTS INC., Baytown, TX, US;	2003-998	C 08 L 23/28
DANIELS Thomas E. Jr., Sandy, UT, US;	2003-1305	A 47 J 43/07	EXXONMOBIL CHEMICAL PATENTS INC., Baytown, TX, US;	2003-999	C 08 L 23/28
DANISCO SUGAR OY, Kantvik, FI;	2003-2036	C 12 N 9/26	EXXONMOBIL CHEMICAL PATENTS INC., Baytown, TX, US;	2003-1000	C 08 K 5/17
DBT AUTOMATION GMBH, Lünen, DE;	2003-995	E 21 D 23/16	E. HAWLE & CO ARMATURENWERKE, Vöcklabruck, AT;	2003-483	F 16 L 37/092
DBT AUTOMATION GMBH, Lünen, DE;	2003-775	H 01 F 7/18	FAB, A. S., Rychnov nad Kněžnou, CZ;	2002-1294	E 05 B 65/12
DENSO THERMAL SYSTEMS S. P. A., Poirino, IT;	2003-654	B 62 D 25/14	FIDIA ADVANCED BIOPOLYMERS S. P. A., Abano Terme, IT;	2003-1828	A 61 L 27/20
DENSO THERMAL SYSTEMS S. P. A., Poirino, IT;	2003-655	B 62 D 25/14	FRANZ STRANSKY GESELLSCHAFT M. B. H., Wien, AT;	2003-1830	E 04 F 13/04
DEUTSCHE EVERLITE GMBH, Wertheim, DE;	2003-1276	E 04 C 2/54	FRESENIUS KABI DEUTSCHLAND GMBH, Bad Homburg v. d. H., DE;	2003-2430	A 61 K 47/48
			FUJISAWA PHARMACEUTICAL CO., LTD., Osaka-shi, JP;	2003-1909	A 61 K 39/395
			FUJISAWA PHARMACEUTICAL CO., LTD., Osaka, JP;	2003-2101	C 07 K 5/078
			F. HOFFMANN-LA ROCHE AG, Basle, CH;	2003-684	C 07 D 213/74

F. HOFFMANN-LA ROCHE AG, Basle, CH;	2003-1597	C 07 D 487/14	INTERNATIONAL BUSINESS MACHINES CORPORATION, Armonk, NY, US;	2003-1965	G 06 F 1/32
GENCELL S. A., Vitry-sur-Seine, FR;	2003-1569	C 07 K 14/47	INVENSYS METERING SYSTEMS GMBH LUDWIGSHAFEN, Ludwigshafen, DE;	2003-2328	G 01 F 1/66
GENERAL ELECTRIC COMPANY, Schenectady, NY, US;	2002-3999	B 23 K 15/00	ITALDATA INGEGNERIA DELL'IDEA S. P. A., Roma, IT;	2003-1040	G 07 C 9/00
GENTA INCORPORATED, Berkeley Heights, NJ, US;	2003-848	A 61 K 48/00	JAMES HARDIE RESEARCH PTY. LIMITED, Rosehill, AU;	2003-1174	E 04 C 2/04
GIESECKE & DEVRIENT GMBH, München, DE;	2003-558	G 07 D 7/12	JUKI CORPORATION, Chofu-shi, JP;	2002-3412	D 05 B 65/00
GLAVERBEL, Bruxelles, BE;	2002-781	C 03 C 17/245	KCI KONECRANES INTERNATIONAL PLC., Hyvinkää, FI;	2002-1992	B 66 D 3/20
GLAVERBEL, Bruxelles, BE;	2002-1163	C 03 C 4/02	KIWA, SPOL. S R. O., Nitra, SK;	2002-1248	G 01 R 31/27
GLAXOSMITHKLINE BIOLOGICALS S. A., Rixensart, BE;	2003-478	G 21 F 7/005	KNORR-BREMSE SYSTEME FÜR NUTZFAHRZEUGE GMBH, München, DE;	2002-1317	F 16 D 65/62
GLAZURA S. R. O. ROUDNICE NAD LABEM, Roudnice nad Labem, CZ;	2002-1247	C 04 B 33/14	KÖCK Elke, Kassel, DE;	2002-1951	B 66 C 23/34
GREEN FARM ENERGY A/S, Randers, DK;	2003-829	A 61 L 2/04	KOPAČKA Milan, Marianka, SK;	2003-2231	G 09 F 3/03
GROSS Petr Ing., Vrbno pod Pradědem, CZ;	2002-3266	A 47 L 23/22	KOTOČ Štefan Ing. CSc., Praha, CZ;	2002-1080	E 01 H 1/12
GRÜNENTHAL GMBH, Aachen, DE;	2003-2315	A 61 K 31/137	KOVÁČIK Štefan Ing., Bratislava, SK;	2002-3347	G 07 C 11/00
GW PHARMA LIMITED, Salisbury, GB;	2003-2458	A 61 K 31/352	KOWA COMPANY, LTD., Nagoya- shi, JP;	2003-934	A 61 K 31/47
HAARMANN & REIMER GMBH, Holzminden, DE;	2003-1771	A 61 K 31/075	LABORATOIRES FOURNIER SA, Chenove, FR;	2003-2260	C 07 D 209/42
HAMA FOODSERVICE GESELLSCHAFT M. B. H., Hof bei Salzburg, AT;	2003-2255	A 23 C 9/154	LABORATOIRES FOURNIER SA, Dijon, FR;	2003-1715	C 07 C 311/18
HANSGROHE AG, Schiltach, DE;	2002-2672	B 05 B 3/04	LEK PHARMACEUTICAL AND CHEMICAL COMPANY D. D., Ljubljana, SI;	2003-1988	C 07 D 207/34
HEINEKEN TECHNICAL SERVICES BV, Zoeterwoude, NL;	2003-1872	C 12 N 9/02	LES LABORATOIRES SERVIER, Courbevoie Cedex, FR;	2003-1972	C 07 D 279/02
HEINEKEN TECHNICAL SERVICES B. V., Amsterdam, NL;	2003-1522	B 67 D 1/04	LES LABORATOIRES SERVIER, Courbevoie Cedex, FR;	2003-2020	A 61 K 9/16
HENKEL KOMMANDITGESELLSCHAFT AUF AKTIEN, Düsseldorf, DE;	2003-1275	C 09 J 175/00	LEXIGEN PHARMACEUTICALS CORP., Lexington, MA, US;	2002-182	A 61 K 39/39
HOMER Gregg S., Sherman Oaks, CA, US;	2003-2333	A 61 B 18/18	LIFESCAN, INC., Milpitas, CA, US;	2003-282	G 01 N 21/86
HONEYWELL INTERNATIONAL INC., Morristown, NJ, US;	2003-614	B 29 C 70/48	LIGAND PHARMACEUTICALS INCORPORATED, San Diego, CA, US;	2002-711	C 07 D 498/04
HÜLSTA-WERKE HÜLS GMBH & CO. KG, Stadtlahn, DE;	2003-1694	E 04 F 13/08	LINDAUER DORNIER GESELLSCHAFT MBH, Lindau, DE;	2003-1452	D 03 D 51/02
H. C. STARCK GMBH, Goslar, DE;	2003-695	B 22 F 9/16	LONZA AG, Basel, CH;	2003-1409	C 12 N 1/20
INSTITUT NATIONAL DE LA RECHERCHE MEDICALE, Paris Cedex, FR;	2003-1972	C 07 D 279/02	LUCITE INTERNATIONAL UK LIMITED, Southampton, GB;	2003-2093	D 01 F 6/92
INTERBIOMETRICS ZUGANGSSYSTEMME GMBH, Bruckneudorf, AT;	2003-1535	G 07 C 9/00	MALÍK Miroslav, Bratislava, SK;	2002-3347	G 07 C 11/00
INTERFACE BIOTECH A/S, Glostrup, DK;	2003-2082	C 12 N 5/00	MAN ROLAND DRUCKMASCHINEN AG, Offenbach, DE;	2003-1573	B 41 F 13/08
INTERNATIONAL BUSINESS MACHINES CORPORATION, Armonk, NY, US;	2003-2066	H 01 L 21/331	MARKFORT Thomas, Plauen, DE;	2002-1792	B 26 D 7/01
INTERNATIONAL BUSINESS MACHINES CORPORATION, Armonk, NY, US;	2003-2078	G 06 F 13/40	MASCHINENFABRIK REINHAUSEN GMBH, Regensburg, DE;	2003-2166	H 01 F 29/04
			MASCHINENFABRIK RIETER AG, Winterthur, CH;	2003-854	D 01 H 4/08
			MATEC S. P. A., Scandicci, IT;	2003-823	D 04 B 9/56
			MATHAUS Stanislav, Praha, CZ;	2002-962	B 29 B 17/02
			MATSUSHITA ELECTRIC INDUSTRIAL CO., LTD., Osaka, JP;	2003-1767	G 10 L 19/04

MAXYGEN, INC., Redwood City, CA, US;	2003-1120	C 12 N 15/54	PETRÁŠOVÁ Amálie Ing., Bratislava, SK;	2002-3347	G 07 C 11/00
MCNEIL-PPC, INC., Skillman, NJ, US;	2002-468	A 61 F 13/15	PFIZER INC., New York, NY, US;	2002-3191	C 07 C 217/58
MCNEIL-PPC, INC., Skillman, NJ, US;	2002-469	A 61 F 13/15	PFIZER PRODUCTS INC., Groton, CT, US;	2002-3214	A 61 K 45/06
MCNEIL-PPC, INC., Skillman, NJ, US;	2002-470	A 61 F 13/15	PFIZER PRODUCTS INC., Groton, CT, US;	2002-3154	C 07 D 295/185
MEGTEC SYSTEMS INC., DePere, WI, US;	2003-1920	G 05 D 23/00	PHARMACIA GRONINGEN BV, Groningen, NL;	2003-1712	A 61 F 2/16
MELLISH Martin, Vrchlabí, CZ;	2002-1259	B 28 C 5/48	PHARMATOP SCR, Le Chesnay, FR;	2003-13	A 61 K 9/08
MERCK FROSST CANADA & CO., Kirkland, CA;	2003-1738	C 07 D 215/12	PHARMA MAR, S. A., Madrid, ES;	2003-1327	A 61 K 35/00
MERCK PATENT GMBH, Darmstadt, DE;	2003-1773	C 07 C 317/32	PIOFLEX KUNSTSTOFF IN FORM GMBH & CO. OHG, Denzlingen, DE;	2003-879	C 09 J 5/00
MERCK PATENT GMBH, Darmstadt, DE;	2003-2151	C 07 D 211/76	PIONEER HI-BRED INTERNATIONAL, INC., Des Moines, IA, US;	2003-1120	C 12 N 15/54
MERCK & CO., INC., Rahway, NJ, US;	2003-1738	C 07 D 215/12	PLIVA D. D., Zagreb, HR;	2003-2216	C 07 H 17/08
MESSER GRIESHEIM GMBH, Frankfurt, DE;	2003-709	F 23 G 7/00	PLIVA D. D., Zagreb, HR;	2003-1825	C 07 J 43/00
MILLIKEN & COMPANY, Spartanburg, SC, US;	2003-2280	D 06 B 1/02	PLYMOUTH FRANCAISE, Feyzin, FR;	2003-1703	G 01 V 15/00
MITSUBISHI CHEMICAL CORPORATION, Tokyo, JP;	2003-1636	C 12 N 15/88	PMT ITALIA PAPER MACHINERY TECHNOLOGY SPA, Pinerolo, IT;	2003-2180	D 21 F 3/02
MITSUBISHI CHEMICEL CORPORATION, Tokyo, JP;	2003-1637	C 07 J 41/00	POTŮČEK Mečislav Ing., Břeclav, CZ;	2002-997	E 03 D 1/00
NEUMANN Miloš Ing., Praha, CZ;	2002-1176	B 23 D 21/00	PROMONESA S. A., Bilbao, ES;	2003-2091	A 61 M 5/315
NEUMANN Miloš Ing., Praha, CZ;	2002-1177	B 23 D 21/00	PŘIBYL Zdeněk, Uherské Hradiště, CZ;	2002-231	A 63 B 69/36
NIPPON PISTON RING CO., LTD. Saitama, JP;	2003-914	F 02 F 5/00	PTÁČEK Milan Ing., Hranice, CZ;	2002-1173	F 23 N 3/00
NIPPON TELEGRAPH AND TELEPHONE CORPORATION, Tokyo, JP;	2003-1767	G 10 L 19/04	RANBAXY LABORATORIES LIMITED, New Delhi, IN;	2003-1698	C 07 D 209/48
NISSAN CHEMICAL INDUSTRIES LTD., Tokyo, JP;	2003-934	A 61 K 31/47	RANBAXY LABORATORIES LIMITED, New Delhi, IN;	2003-2028	C 07 D 249/08
NOVARTIS AG, Basel, CH;	2003-2129	C 12 N 15/13	RAU Friedrich, Schöneck, DE;	2002-1792	B 26 D 7/01
NYCOMED PHARMA AS, Asker, NO;	2003-2197	A 61 L 24/00	REGENERON PHARMACEUTICALS, INC., Tarrytown, NY, US;	2003-1197	C 12 N 15/85
OEZ S. R. O., Letohrad, CZ;	2002-1051	H 01 H 71/52	REUVER Hermannus S. F., Bützflethermoor, DE;	2003-981	A 01 K 1/015
OEZ S. R. O., Letohrad, CZ;	2002-1052	H 01 H 85/143	RGS90, Copenhagen, DK;	2002-1928	C 03 C 1/02
OEZ S. R. O., Letohrad, CZ;	2002-1053	H 01 H 73/04	RIETER CZ A. S., Ústí nad Orlicí, CZ;	2002-555	D 02 G 3/34
OEZ S. R. O., Letohrad, CZ;	2002-1101	H 01 H 85/08	RIETER CZ A. S., Ústí nad Orlicí, CZ;	2002-1270	D 01 H 4/24
OMYA AG, Oftringen, CH;	2003-1819	C 08 K 9/04	RIETER CZ A. S., Ústí nad Orlicí, CZ;	2002-1258	D 01 H 4/08
ONO PHARMACEUTICAL CO., LTD., Osaka, JP;	2003-2452	C 07 D 307/64	RIETER CZ A. S., Ústí nad Orlicí, CZ;	2002-1054	D 01 H 9/00
ONO PHARMACEUTICAL CO., LTD., Osaka, JP;	2003-1772	C 07 D 263/32	RIETER INGOLSTADT SPINNEREIMASCHINENBAU AG, Ingolstadt, DE;	2003-991	D 01 H 4/32
ORNELA A. S., Zásada, CZ;	2002-1055	C 03 C 17/30	RIETER INGOLSTADT SPINNEREIMASCHINENBAU AG, Ingolstadt, DE;	2003-801	D 01 H 13/26
ORTHO-TAIN, INC., Winnetka, IL, US;	2003-871	A 61 C 3/00	ROBERT BOSCH GMBH, Stuttgart, DE;	2002-1776	F 02 M 45/04
PALL FILTRATION AND SEPARATIONS GROUP INC., Timonium, MD, US;	2002-3516	B 01 L 3/00	ROBERT BOSCH GMBH, Stuttgart, DE;	2002-1734	F 02 M 61/16
PAL INTERNATIONAL A.S., Praha, CZ;	2002-2377	B 60 S 1/08	ROBERT BOSCH GMBH, Stuttgart, DE;	2002-1735	F 02 M 61/16
PAUL HARTMANN AG, Heidenheim, DE;	2003-2092	A 61 F 17/00	ROBERT BOSCH GMBH, Stuttgart, DE;	2002-1538	F 02 M 47/02
PAVELKA Jaroslav Ing. Arch. CSc., Praha, CZ;	2002-1031	B 44 F 3/00			

ROEHM GMBH & CO. KG, Darmstadt, DE;	2003-709	F 23 G 7/00	ŠIMBERA Petr Ing., Libina, CZ;	2002-1155	G 06 K 5/00
ROZEHNAL Aleš, Praha, CZ;	2002-1228	A 44 C 17/04	ŠKODA AUTO A. S., Mladá Boleslav, CZ;	2002-1154	B 62 D 25/14
SAINT-GOBAIN ABRASIVES, INC., Worcester, MA, US;	2003-1613	B 24 D 7/12	ŠKODA MACHINE TOOL, S. R. O., Plzeň, CZ;	2002-1129	B 23 Q 5/20
SAINT-GOBAIN GLASS FRANCE, Courbevoie, FR;	2003-2237	E 05 B 47/00	ŠKODA MACHINE TOOL S. R. O., Plzeň, CZ;	2002-996	B 23 Q 1/25
SAINT-GOBAIN GLASS FRANCE, Courbevoie, FR;	2002-1568	C 03 C 17/23	TAP PHARMACEUTICAL PRODUCTS, INC., Lake Forest, IL, US;	2002-3427	A 61 K 31/4375
SAINT-GOBAIN VETROTEX FRANCE S. A., Chambéry, FR;	2002-2459	C 03 C 25/20	TECHMO ENTWICKLUNGS- UND VERTRIEBS GMBH, Fohnsdorf, AT;	2003-1971	E 21 B 7/20
SALTEK S. R. O., Ústí nad Labem, CZ;	2002-1071	H 01 C 7/12	TECHNOLOGICAL RESOURCES PTY LTD, Melbourne, AU;	2003-387	C 21 C 5/46
SCHERING AKTIENGESELLSCHAFT, Berlin, DE;	2003-1985	A 61 K 31/565	TEVA PHARMACEUTICAL INDUSTRIES LTD., Petah Tiqva, IL;	2003-1397	C 07 D 403/06
SCHOTT GLAS, Mainz, DE;	2002-1046	C 03 C 3/091	TEVA PHARMACEUTICAL INDUSTRIES LTD., Petah Tiqva, IL;	2003-1595	C 07 D 207/327
SCHÜCO INTERNATIONAL KG, Bielefeld, DE;	2003-878	E 04 B 2/96	THE BOC GROUP, INC., Murray Hill, NJ, US;	2003-746	F 23 C 5/02
SHELL INTERNATIONALE RESEARCH MAATSCHAPPIJ B. V., The Hague, NL;	2003-1691	C 10 G 65/12	THE PROCTER & GAMBLE COMPANY, Cincinnati, OH, US;	2003-1379	C 07 D 215/56
SHIMANO INC., Sakai-shi, JP;	2002-1809	B 60 B 27/00	THE PROCTER & GAMBLE COMPANY, Cincinnati, OH, US;	2003-1494	B 05 B 5/00
SHIONOGI & CO., LTD., Osaka-shi, JP;	2003-2332	C 07 D 215/48	THE PROCTER & GAMBLE COMPANY, Cincinnati, OH, US;	2003-1493	B 05 B 5/16
SIEMENS BUILDING TECHNOLOGIES AG, Zürich, CH;	2003-886	G 08 B 17/10	THE PROCTER & GAMBLE COMPANY, Cincinnati, OH, US;	2003-1492	B 05 B 5/16
SIGMA-TAU INDUSTRIE FARMACEUTICHE RIUNITE S. P. A., Rome, IT;	2003-1178	C 07 D 207/34	THE PROCTER & GAMBLE COMPANY, Cincinnati, OH, US;	2003-1990	A 61 K 7/48
SIGMA-TAU INDUSTRIE FARMACEUTICHE RIUNITE S. P. A., Rome, IT;	2003-1179	A 61 K 38/17	THE PROCTER & GAMBLE COMPANY, Cincinnati, OH, US;	2003-1488	B 05 B 5/16
SIKMUND Radovan Ing., Praha, CZ;	2002-231	A 63 B 69/36	THE REGENTS OF THE UNIVERSITY OF CALIFORNIA, La Jolla, CA, US;	2003-1569	C 07 K 14/47
SMITHKLINE BEECHAM CORPORATION, Philadelphia, PA, US;	2002-3701	A 61 K 31/63	THYSSENKRUPP STAHL AG, Duisburg, DE;	2002-3541	B 21 D 9/01
SMITHKLINE BEECHAM P. L. C., Brentford, GB;	2003-615	C 07 D 417/12	T-MOBILE DEUTSCHLAND GMBH, Bonn, DE;	2003-1756	H 04 B 7/005
SMITHKLINE BEECHAM P. L. C., Brentford, GB;	2003-1009	C 07 D 215/36	TRIOPLANEX FRANCE S. A., Saint Ouen, FR;	2003-1993	B 32 B 31/04
SOLVAY PHARMACEUTICALS B. V., Weesp, NL;	2003-2171	C 07 D 413/14	TYCO ELECTRONICS RAYCHEM, S. L., Alcobendas Madrid, ES;	2003-2139	H 01 R 12/18
SOLVAY (SOCIÉTÉ ANONYME), Bruxelles, BE;	2003-1714	C 08 F 14/06	TYCO ELECTRONICS UK LIMITED, Swindon, GB;	2003-2182	H 01 B 3/00
SPOLEK PRO CHEMICKOU A HUTNÍ VÝROBU, A. S., Ústí nad Labem, CZ;	2002-1099	C 07 C 37/20	UNILEVER N. V., Rotterdam, NL;	2003-2323	A 61 K 7/48
STAEDTLER & UHL, Schwabach, DE;	2003-1511	D 01 G 15/16	UNILEVER N. V., Rotterdam, NL;	2003-1747	A 23 D 7/00
STUDIO SHAPE, A. S., Praha, CZ;	2001-2775	G 09 B 19/06	UNILEVER N. V., Rotterdam, NL;	2003-1659	C 12 P 21/02
SYNGENTA PARTICIPATIONS AG, Basel, CH;	2003-2289	C 07 H 17/08	UNILEVER N. V., Rotterdam, NL;	2003-515	A 61 K 7/00
SYNGENTA PARTICIPATIONS AG, Basel, CH;	2003-2130	C 07 D 207/34	UNIROYAL CHEMICAL COMPANY, INC., Middlebury, CT, US;	2002-1185	C 07 C 281/02
SYNGENTA PARTICIPATIONS AG, Basel, CH;	2003-2288	C 07 H 17/08	UNIVATION TECHNOLOGIES, LLC, Houston, TX, US;	2003-1553	C 08 F 10/00
SYNGENTA PARTICIPATIONS AG, Basel, CH;	2003-2241	A 01 N 43/40	ÚSTAV CHEMICKÝCH PROCESŮ AKADEMIE VĚD ČESKÉ REPUBLIKY, Praha, CZ;	2002-1015	C 01 G 51/00
SYNTHESE AG CHUR, Chur, CH;	2003-936	A 61 B 17/66	VACU VIN INNOVATIONS LTD., Queensway, GI;	2003-650	B 65 D 51/16
SYNTHESE AG CHUR, Chur, CH;	2003-1544	A 61 B 17/70			

VAE AKTIENGESELLSCHAFT, Wien, AT;	2003-1763	B 61 L 5/04
VAE AKTIENGESELLSCHAFT, Wien, AT;	2003-1852	B 61 L 5/04
VAE EISENBAHNSYSTEME GMBH, Zeltweg, AT;	2003-1763	B 61 L 5/04
VAE EISENBAHNSYSTEME GMBH, Zeltweg, AT;	2003-1852	B 61 L 5/04
VÁGNER Bořivoj, Kladno, CZ;	2002-981	A 62 D 3/00
VÁLEK František, Kroměříž, CZ;	2002-1064	A 47 L 5/36
VELKOBORSKÝ Karel, Nýrsko, CZ;	2002-1100	A 47 G 1/00
VERNALIS RESEARCH LIMITED, Winnersh, GB;	2003-1956	C 07 D 473/00
VESUVIUS CRUCIBLE COMPANY, Wilmington, DE, US;	2003-755	B 21 D 26/02
VINNOLIT TECHNOLOGIE GMBH & CO. KG, Ismaning, DE;	2003-2187	C 07 C 17/156
VIRXSYS CORPORATION, Gaithersburg, MD, US;	2003-784	C 12 N 15/00
VIRXSYS CORPORATION, Gaithersburg, MD, US;	2003-569	C 12 N 15/87
VITARO S. R. O., Praha, CZ;	2002-1192	C 25 D 1/18
VKR HOLDING A/S, Soborg, DK;	2003-1445	E 04 D 13/14
VRIJE UNIVERSITEIT BRUSSEL, Brussels, BE;	2003-1607	C 12 N 5/06
WARNER-LAMBERT COMPANY LLC, Morris Plains, NJ, US;	2003-2143	C 07 D 401/14
3M INNOVATIVE PROPERTIES COMPANY, Saint Paul, MN, US;	2003-1591	C 07 D 471/04

FG4A

Udělené patenty

V období uzávěrky tohoto čísla Věstníku udělil Úřad průmyslového vlastnictví tyto patenty. Udělené patenty se oznamují podle kódu (B6).

292596	A01N 25/14	292675	B60H 1/22
292597	B65D 75/14	292676	B62D 25/00
292598	C09D 5/03	292677	A61K 7/50
292599	B01F 3/04	292678	A61K 31/185
292600	F16D 1/09	292679	E06C 9/02
292601	B60S 1/08	292680	B61G 11/12
292602	A01N 43/40	292681	B61G 11/00
292603	F16L 37/26	292682	B60M 1/10
292604	C07C 211/50	292683	H04R 3/04
292605	A63C 5/04	292684	A61K 35/78
292606	A01C 7/08	292685	E04D 12/00
292607	C04B 41/49	292686	G01N 33/68
292608	F16K 5/10	292687	F16B 13/14
292609	C07D 211/34	292688	C07D 495/04
292610	B41F 21/08	292689	C12N 15/29
292611	B22D 9/00	292690	B41F 7/14
292612	C07K 5/10	292691	C12O 1/68
292613	B29C 49/64	292692	C08G 63/181
292614	C07J 73/00	292693	A61K 9/00
292615	A23L 1/23	292694	F16H 63/30
292616	A61K 38/55	292695	C09D 5/03
292617	C07C 259/06	292696	C07J 53/00
292618	B07B 1/20	292697	H04J 3/16
292619	G05B 11/00	292698	B29C 45/78
292620	C07C 67/08	292699	F28F 19/04
292621	B01D 53/02	292700	A61K 31/12
292622	C08B 37/08	292701	C08B 15/00
292623	C07D 477/20	292702	G06K 19/077
292624	C03C 3/087	292703	C07K 14/54
292625	C07D 401/06	292704	C07C 209/72
292626	C07D 417/14	292705	E04F 17/02
292627	A61K 35/60	292706	A61F 13/62
292628	H04O 7/24	292707	C07D 233/76
292629	E04B 1/10	292708	B65D 65/14
292630	C07D 209/12	292709	C07C 217/58
292631	C07D 471/04	292710	A47L 23/22
292632	C07D 209/08		
292633	C07K 5/00		
292634	F04C 2/08		
292635	C08J 5/18		
292636	F23H 11/06		
292637	B41F 33/10		
292638	H04B 10/10		
292639	A23K 1/00		
292640	C09C 1/56		
292641	C08F 14/06		
292642	C07D 305/14		
292643	A61K 31/5685		
292644	G09F 19/18		
292645	B29C 70/64		
292646	B32B 27/08		
292647	B21D 26/02		
292648	C10M 145/16		
292649	C12P 7/62		
292650	C07D 413/04		
292651	A61L 2/18		
292652	B29C 43/42		
292653	A61K 7/16		
292654	B32B 17/04		
292655	C08L 9/00		
292656	C08G 69/44		
292657	C07D 251/54		
292658	B60S 1/08		
292659	B65G 1/137		
292660	C22C 38/18		
292661	B60H 1/22		
292662	C07F 9/58		
292663	C30B 11/00		
292664	E04D 13/02		
292665	A61K 7/06		
292666	C25D 1/04		
292667	A61K 35/02		
292668	C07D 311/58		
292669	F41A 11/00		
292670	A61K 31/41		
292671	A47L 9/00		
292672	C07D 233/78		
292673	C12P 17/18		
292674	A23L 1/226		

- 7 (51) **A 01 C 7/08, A 01 C 7/20, A 01 C 5/06**
 (11) 292606
 (40) 16.04.1997
 (21) **1996-2725**
 (73) LANDMASCHINENFABRIK KÖCKERLING GMBH
 UND CO. KG, Verl, DE;
 (72) Dreesbeimdieke Hermann, Gütersloh, DE;
 (54) **Řádkový secí stroj pro rozmetání osiva do
 připravené a nepřipravené půdy**
 (32) 19.09.1995
 (31) 1995/19534740
 (33) DE
 (22) 17.09.1996
 (74) Gabrielová Marta, tř. Politických vězňů 7, Praha 1,
 11173;
- 7 (51) **A 01 N 25/14**
 (11) 292596
 (40) 16.04.1997
 (21) **1996-2336**
 (73) GB BIOSCIENCES CORPORATION, Mentor, OH, US;
 (72) Fraley Richard W., Kingwood, TX, US;
 Rogers Paul E., Scottsburg, IN, US;
 (54) **Pesticidní prostředek**
 (32) 07.02.1994
 (31) 1994/192852
 (33) US
 (86) PCT/US95/01328
 (87) WO 95/020874
 (22) 01.02.1995
 (74) Korejzová Zdeňka JUDr., Spálená 29, Praha 1, 11196;
- 7 (51) **A 01 N 43/40, A 01 N 33/12, A 01 N 25/12**
 (11) 292602
 (40) 15.05.1996
 (21) **1996-159**
 (73) BASF CORPORATION, Parsippany, NJ, US;
 (72) Jäger Karl Friedrich, Limburgerhof, DE;
 Kilbride Terence Jr., Bloomfield Hills, MI, US;
 Lisa Rudolph Ernest, Grosse Ile, MI, US;
 (54) **Přípravek, obsahující regulátor růstu rostlin v
 pevné formě a způsob výroby tohoto přípravku**
 (32) 20.07.1993
 (31) 1993/095122
 (33) US
 (86) PCT/EP94/02253
 (87) WO 95/002963
 (22) 09.07.1994
 (74) Koreček Ivan JUDr., Na baště sv. Jiří 9, Praha 6,
 16000;
- 7 (51) **A 23 K 1/00, A 23 K 1/16**
 (11) 292639
 (40) 17.12.1997
 (21) **1997-1068**
 (73) AKZO NOBEL N. V., Arnhem, NL;
 (72) Samuelsson Anne Cathrine, Lilla Edet, SE;
 (54) **Krmivo pro zvířata s vyšší nutriční hodnotou,
 způsob jeho výroby a použití
 polyethylenglykolové sloučeniny**
 (32) 13.10.1994
 (31) 1994/9403484
 (33) SE
 (86) PCT/EP95/03910
 (87) WO 96/011585
 (22) 03.10.1995
 (74) Guttman Michal JUDr. Ing., Nad Štolou 12, Praha 7,
 17000;
- 7 (51) **A 23 L 1/226, A 23 L 1/231, A 23 L 1/23**
 (11) 292674
 (40) 14.01.1998
 (21) **1997-2133**
 (73) SOCIÉTÉ DES PRODUITS NESTLÉ S. A., Vevey,
 CH;
 (72) Wood Robert Dustan, Buchillon, CH;
 Hose Hugh, Treycovagnes, CH;
 Zurbriggen Beat Denis, Buelach, CH;
 (54) **Způsob výroby aromatizačního prostředku**
 (32) 09.07.1996
 (31) 1996/96201923
 (33) EP
 (22) 07.07.1997
 (74) Korejzová Zdeňka JUDr., Spálená 29, Praha 1, 11000;
- 7 (51) **A 23 L 1/23, A 23 L 1/227, A 23 L 1/238**
 (11) 292615
 (40) 18.03.1998
 (21) **1997-2589**
 (73) SOCIÉTÉ DES PRODUITS NESTLÉ S.A., Vevey, CH;
 (72) Baensch Johannes, Le Breuil-en-Auge, FR;
 Gaier Walter, Le Mont-Pelerin, CH;
 Khoo Hazel Geok Neo, Lausanne, CH;
 Lai Howe Ling, Singapore, SG;
 Lim Bee Gim, Singapore, SG;
 (54) **Způsob výroby prostředku pro ochucování
 pokrmů**
 (32) 19.08.1996
 (31) 1996/96202309
 (33) EP
 (22) 14.08.1997
 (74) Korejzová Zdeňka JUDr., Břehová 1, Praha 1, 11000;
- 7 (51) **A 47 L 9/00, A 47 L 7/00, A 47 L 5/00**
 (11) 292671
 (40) 14.11.2001
 (21) **1998-3430**
 (73) ETA A. S., Hlinsko, CZ;
 (72) Zavřel Jaroslav, Hlinsko, CZ;
 Vávra Petr Ing., Hlinsko, CZ;
 (54) **Uspořádání zásobníku pro čisticí roztok u
 elektrického vysavače na mokré vysávání**
 (22) 26.10.1998
- 7 (51) **A 47 L 23/22, A 47 L 23/26, A 47 L 23/24**
 (11) 292710
 (40) 12.11.2003
 (21) **2002-3266**
 (73) GROSS Petr Ing., Vrbno pod Pradědem, CZ;
 (72) Gross Petr Ing., Vrbno pod Pradědem, CZ;
 (54) **Zařízení pro čištění podrážek obuvi**
 (22) 01.10.2002
 (74) Janík Zdeněk Ing., Bulharská 1418, Ostrava-Poruba,
 70800;
- 7 (51) **A 61 F 13/62, A 61 F 13/66, A 61 F 13/60**
 (11) 292706
 (40) 12.08.1998
 (21) **1997-2038**
 (73) KIMBERLY-CLARK WORLDWIDE, INC., Neenah,
 WI, US;
 (72) Ruscher Edward Herman, Appleton, WI, US;
 Huang Yung Hsiang, Appleton, WI, US;
 Leak A. Todd, Neenah, WI, US;
 Roslansky Apiromraj Srisopark, Little Chute, NJ, US;
 Van Gompel Paul Theodore, Hortonville, NJ, US;
 Zehner Georgia Lynn, Larsen, NJ, US;
 (54) **Absorpční výrobek na jednorázové použití se
 zdokonalenou upevňovací chlupní**
 (32) 28.12.1994

- (31) 1994/366090
 (33) US
 (86) PCT/US95/16720
 (87) WO 96/019960
 (22) 21.12.1995
 (74) Švorčík Otakar JUDr., Hájkova 2, Praha 2, 12000;
- 7 (51) **A 61 K 7/06, A 61 K 7/48, A 61 K 7/50**
 (11) 292665
 (40) 16.12.1998
 (21) **1998-772**
 (73) L'OREÁL, Paris, FR;
 (72) Decoster Sandrine, Epinay Sur Seine, FR;
 Beauquey Bernard, Clichy, FR;
 (54) **Detergentní kosmetický prostředek, jeho použití a způsob jeho aplikace**
 (32) 07.04.1997
 (31) 1997/9704219
 (33) FR
 (22) 13.03.1998
 (74) PATENTSERVIS PRAHA a.s., Jivenská 1, Praha 4, 14000;
- 7 (51) **A 61 K 7/16**
 (11) 292653
 (40) 13.08.1997
 (21) **1997-890**
 (73) THE PROCTER & GAMBLE COMPANY, Cincinnati, OH, US;
 (72) Rice David Earl, Cincinnati, OH, US;
 (54) **Prostředek na čištění zubů a způsob jeho přípravy**
 (32) 26.09.1994
 (31) 1994/312353
 (33) US
 (86) PCT/US95/12104
 (87) WO 96/009809
 (22) 25.09.1995
 (74) PATENTSERVIS PRAHA a.s., Jivenská 1273, Praha 4, 14021;
- 7 (51) **A 61 K 7/50, A 61 K 7/48**
 (11) 292677
 (40) 17.06.1998
 (21) **1998-170**
 (73) THE PROCTER & GAMBLE COMPANY, Cincinnati, OH, US;
 (72) McAtte David Michael, Fairfield, OH, US;
 Albarcarys Lourdes Dessus, West Chester, OH, US;
 Hasenoehrl Eric John, Cincinnati, OH, US;
 Listro Joseph Anthony, Loveland, OH, US;
 (54) **Topické přípravky vyvolávající zlepšený hmatový dojem na pokožce a způsob jejich přípravy**
 (32) 24.07.1995
 (31) 1995/505988
 (33) US
 (86) PCT/US96/11788
 (87) WO 97/003647
 (22) 17.07.1996
 (74) PATENTSERVIS PRAHA a.s., Jivenská 1, Praha 4, 14000;
- 7 (51) **A 61 K 9/00, A 61 K 9/28, A 61 P 11/04**
 (11) 292693
 (40) 12.01.2000
 (21) **1999-3412**
 (73) THE PROCTER & GAMBLE COMPANY, Cincinnati, OH, US;
 (72) Bealin-Kelly Francis Joseph David, Surrey, GB;
 Hanke Bernhard, Bad Schwalbach, DE;
- Nienaber Paul, Ingelheim, DE;
 (54) **Bonbon utišující bolest v krku**
 (32) 21.04.1997
 (31) 1997/9707978
 (33) GB
 (86) PCT/IB98/00553
 (87) WO 98/047482
 (22) 14.04.1998
 (74) PATENTSERVIS PRAHA a.s., Jivenská 1, Praha 4, 14000;
- 7 (51) **A 61 K 31/12, A 61 K 31/135, A 61 K 31/445, A 61 K 31/495, A 61 K 31/535, A 61 P 25/00**
 (11) 292700
 (40) 11.09.1996
 (21) **1996-1021**
 (73) PHARMACIA S. p. A., Milan, IT;
 Suarato Antonino, Milan, IT;
 Lansen Jacqueline, San Vittore Olona, IT;
 Caruso Michele, Milan, IT;
 Ballinari Dario, San Donato Milanese, IT;
 Bandiera Tiziano, Gambolo, IT;
 (54) **Léčivo pro léčení amyloidózy, anthracyklon v tomto léčivu obsažený, způsob jeho přípravy a farmaceutický prostředek s jeho obsahem**
 (32) 08.08.1994
 (31) 1994/9416007
 (33) GB
 (86) PCT/EP95/02928
 (87) WO 96/004895
 (22) 24.07.1995
 (74) Švorčík Otakar JUDr., Hájkova 2, Praha 2, 12000;
- 7 (51) **A 61 K 31/185, A 61 P 43/00**
 (11) 292678
 (40) 12.01.2000
 (21) **1998-1881**
 (73) BIOGAL GYÓGYSZERGYÁR RT., Debrecen, HU;
 Vojcek László dr., Debrecen, HU;
 Bedő Tibor dr., Debrecen, HU;
 Pók Tibor dr., Debrecen, HU;
 Bartók Gábor, Debrecen, HU;
 Ágni Zsolt, Debrecen, HU;
 (54) **Léčivo k léčení nebo prevenci embryonální retardace nebo diskordance**
 (22) 15.06.1998
 (74) Hakr Eduard Ing., Přístavní 24, Praha 7, 17000;
- 7 (51) **A 61 K 31/41, A 61 P 11/06, A 61 P 11/08**
 (11) 292670
 (40) 14.04.1999
 (21) **1998-2356**
 (73) A. NATTERMANN & CIE. GMBH, Köln, DE;
 Uchida Yoshiyuki, Tsukaba-shi, JP;
 Akashi Akira, Tokyo, JP;
 (54) **Terapeutický prostředek s antiastmatickým účinkem**
 (32) 26.01.1996
 (31) 1996/11848
 (33) JP
 (86) PCT/DE97/00135
 (87) WO 97/026968
 (22) 27.01.1997
 (74) Švorčík Otakar JUDr., Hájkova 2, Praha 2, 12000;
- 7 (51) **A 61 K 31/5685, A 61 P 35/00**
 (11) 292643
 (40) 11.04.2001
 (21) **2000-3256**

- (73) S. W. PATENTVERWERTUNGS GMBH, Salzburg, AT;
- (72) Schmidt Alfred, Hamburg, DE;
Wieland Heinrich, St. Peter, DE;
- (54) **Lék k prevenci a/nebo k léčbě karcinomu prsu, který obsahuje steroidní inhibitor aromatázy**
- (32) 18.03.1998
- (31) 1998/98104949
- (33) EP
- (86) PCT/EP99/01374
- (87) WO 99/047143
- (22) 03.03.1999
- (74) PATENTSERVIS PRAHA a.s., Jivenská 1, Praha 4, 14000;
- 7 (51) **A 61 K 35/02, A 61 K 35/78, A 61 L 15/00**
- (11) 292667
- (40) 13.01.1999
- (21) **1998-1082**
- (73) AKTIENGESELLSCHAFT BAD NEUENAUHR, Bad Neuenahr-Ahrweiler, DE;
- (72) Mertel Rainer, Bad Breisig, DE;
- (54) **Zábal na bázi fanga a způsob jeho výroby**
- (32) 21.06.1997
- (31) 1997/19726366
- (33) DE
- (22) 09.04.1998
- (74) Čermák Karel Dr., Národní 32, Praha 1, 11000;
- 7 (51) **A 61 K 35/60, A 61 K 38/00, A 61 K 35/78, A 61 P 29/00 // (A 61 K 35/78, A 61 K 35:60), (A 61 K 38/00, A 61 K 35:60)**
- (11) 292627
- (40) 14.01.1998
- (21) **1997-2452**
- (73) LES LABORATOIRES AETERNA INC., Quebec, CA;
- (72) Dupont Eric, St. Nicholas, CA;
Brazeau Paul, Montreal, CA;
Juneau Christina, Ste-Foy, CA;
Maes Daniel H., Huntington, NY, US;
Mareus Kenneth, Dix Hills, NY, US;
- (54) **Léčivo pro léčení nemocí nebo poruch majících složku kolagenolytickou nebo zánětlivou**
- (32) 03.02.1995
- (31) 1995/384555
- (33) US
- (86) PCT/CA95/00617
- (87) WO 96/023512
- (22) 30.10.1995
- (74) Guttman Michal JUDr. Ing., Nad Štolou 12, Praha 7, 17000;
- 7 (51) **A 61 K 35/78, A 61 K 31/35, A 61 P 15/12, A 61 P 19/10, A 61 P 9/10**
- (11) 292684
- (40) 13.12.2000
- (21) **2000-2810**
- (73) BIONORICA AG, Neumarkt, DE;
- (72) Wuttke Wolfgang, Bovenden, DE;
Jarry Hubertus, Neu-Eichenberg, DE;
Christoffel Volker, Neumarkt, DE;
Spengler Barbara, Neumarkt, DE;
Popp Michael, Lauf/Pegnitz, DE;
- (54) **Použití extraktů rostlin Iris a Cimicifuga racemosa a tektorigeninů jako estrogenního organoselektivního léčiva bez uterotropního účinku**
- (32) 19.03.1998
- (31) 1998/19812204
- (33) DE
- (86) PCT/EP99/01860
- (87) WO 99/047149
- (22) 19.03.1999
- (74) Jirotková Ivana Ing., Nad Štolou 12, Praha 7, 17000;
- 7 (51) **A 61 K 38/55, A 61 K 31/44, A 61 P 9/00, A 61 P 9/12**
- (11) 292616
- (40) 16.12.1998
- (21) **1998-1381**
- (73) LABORATORIOS VITA, S.A., Sant Joan Despi, ES;
- (72) Cánovas Soler Pedro, Barcelona, ES;
Delgadillo Duarte Joaquin, Mataro, ES;
Micheto Escuder Luís Manuel, Sant Feliu De Llobregat, ES;
- (54) **Kombinace fixních dávek inhibitoru enzymu konvertujícího angiotensin a antagonisty vápníkového kanálu, její použití, farmaceutická kompozice na bázi této kombinace a způsob její výroby**
- (32) 13.05.1997
- (31) 1997/9701017
- (33) ES
- (22) 05.05.1998
- (74) Čermák Karel Dr., Národní 32, Praha 1, 11000;
- 7 (51) **A 61 L 2/18**
- (11) 292651
- (40) 14.05.1997
- (21) **1996-3215**
- (73) PROBITAS PHARMA, S.A., Barcelona, ES;
- (72) Ristol Debart Pere, Barcelona, ES;
- (54) **Způsob inaktivace virů v proteinech**
- (32) 03.11.1995
- (31) 1995/9502143
- (33) ES
- (22) 01.11.1996
- (74) PATENTSERVIS PRAHA a.s., Jivenská 1273, Praha 4, 14021;
- 7 (51) **A 63 C 5/04, A 63 C 5/00**
- (11) 292605
- (40) 13.11.1996
- (21) **1996-2361**
- (73) HI-TURN-AS, Raufoss, NO;
- (72) Karlsen Jorgen, Hovik, NO;
- (54) **Alpinistická párová lyže**
- (32) 11.02.1994
- (31) 1994/940482
- (33) NO
- (86) PCT/NO95/00030
- (87) WO 95/021662
- (22) 13.02.1995
- (74) Fischer Michael Ing., Podskalská 2 P.O.BOX 82, Praha 2, 12800;
- 7 (51) **B 01 D 53/02, C 04 B 38/00**
- (11) 292621
- (40) 11.07.2001
- (21) **1999-4032**
- (73) KERMES Josef Ing., Brno, CZ;
- (72) Kermes Josef Ing., Brno, CZ;
- (54) **Způsob zachytu aerosolů**
- (22) 15.11.1999
- 7 (51) **B 01 F 3/04, B 01 F 13/02**
- (11) 292599
- (40) 16.07.1997
- (21) **1996-3710**

- (73) DIPL.-ING. UDO MEYER AQUACONSULT GES. M. B. H., Baden, AT;
 (72) Meyer Udo, Baden, AT;
 (54) **Zařízení pro zavádění plynu do kapaliny v jemných bublinách**
 (32) 17.06.1994
 (31) 1994/1208
 (33) AT
 (86) PCT/AT95/00118
 (87) WO 95/035156
 (22) 14.06.1995
 (74) Všeťečka Miloš JUDr., Háľkova 2, Praha 2, 12000;
- 7 (51) **B 07 B 1/20, B 29 B 17/02**
 (11) 292618
 (40) 16.06.1999
 (21) **1998-3366**
 (73) DER GRÜNE PUNKT DUALES SYSTEM DEUTSCHLAND AKTIENGESELLSCHAFT, Köln, DE;
 (72) Fahrbach Gerhard, Plankstadt, DE; Schnettler Heinz Reiner, Arnsberg, DE;
 (54) **Způsob a zařízení pro suché oddělení houževnatě pružných materiálů**
 (32) 25.04.1996
 (31) 1996/19616623
 (33) DE
 (86) PCT/EP97/01922
 (87) WO 97/040940
 (22) 17.04.1997
 (74) Andera Jiří Ing., Nad Štolou 12, Praha 7, 17000;
- 7 (51) **B 21 D 26/02, B 21 D 53/86**
 (11) 292647
 (40) 15.09.1999
 (21) **1996-2515**
 (73) Benteler AG, Paderborn, DE;
 (72) Olszewski Egon, Paderborn, DE; Hansen Rainer, Paderborn, DE;
 (54) **Náprava pro motorová vozidla s nosníkem z trubky a způsob její výroby**
 (32) 26.08.1995
 (31) 1995/95113418
 (33) EP
 (22) 26.08.1996
 (74) Všeťečka Miloš JUDr., Háľkova 2, Praha 2, 12000;
- 7 (51) **B 22 D 9/00, B 22 D 7/00, B 22 D 5/04**
 (11) 292611
 (40) 16.05.2001
 (21) **1999-131**
 (73) COMMONWEALTH SCIENTIFIC AND INDUSTRIAL RESEARCH ORGANISATION, Campbell, AU; AUSTRALIAN MAGNESIUM COPROTARION PTY. LTD., Toowong, AU;
 (72) Ricketts Nigel Jeffrie, Forest Lake, AU; Baker Phillip Wilmott, Oakville, CA; Korn Craig John, Springfield, AU;
 (54) **Odlévací kolo a lící zařízení k plnění ingotových kokil v automatizovaných odlévacích linkách, opatřené tímto odlévacím kolem**
 (32) 23.07.1996
 (31) 1996/1183
 (33) AU
 (86) PCT/AU97/00462
 (87) WO 98/003283
 (22) 23.07.1997
- (74) PATENTSERVIS PRAHA a.s., Jivenská 1, Praha 4, 14000;
- 7 (51) **B 29 C 43/42, B 60 J 10/02**
 (11) 292652
 (40) 16.04.1997
 (21) **1996-3681**
 (73) SAINT GOBAIN VITRAGE "LES MIROIRS", Courbevoie, FR;
 (72) Kittel Florenz, Würselen, DE; Krumm Helmut, Aachen, DE; Joeris Herbert, Würselen, DE;
 (54) **Způsob tváření pružné a vytvrditelné hmoty ukládané na povrchu předmětu, zařízení k provádění tohoto způsobu a vlastní předmět**
 (32) 17.06.1994
 (31) 1994/4421299
 (33) DE
 (86) PCT/FR95/00807
 (87) WO 95/035193
 (22) 19.06.1995
 (74) Všeťečka Miloš JUDr., Háľkova 2, Praha 2, 12000;
- 7 (51) **B 29 C 45/78, B 29 C 45/73**
 (11) 292698
 (40) 13.03.1996
 (21) **1995-2226**
 (73) LIEHR Erich Dr., Hermsdorf, DE;
 (72) Liehr Erich dr., Hermsdorf, DE;
 (54) **Způsob temperování tvarovacích nástrojů pro zpracování plastů, zejména vstřikovacích lících nástrojů, a zařízení pro provádění tohoto způsobu**
 (32) 26.03.1993, 23.02.1994
 (31) 1993/4309880, 1994/4405711
 (33) DE, DE
 (86) PCT/DE94/00334
 (87) WO 94/022656
 (22) 19.03.1994
 (74) Chlustina Jiří ing., J.Masaryka 43, Praha 2-Vinohrady, 12000;
- 7 (51) **B 29 C 49/64, B 65 D 1/02**
 (11) 292613
 (40) 18.10.1995
 (21) **1995-715**
 (73) PEPSICO, INC., Purchase, NY, US;
 (72) Mero Christopher, New Millford, CT, US; Cahill John, Yorktown Heights, NY, US;
 (54) **Způsob výroby tepelně zpracované transparentní nádoby z termoplastu a zařízení k jeho provádění**
 (32) 22.09.1992
 (31) 1992/949799
 (33) US
 (86) PCT/US93/08943
 (87) WO 94/006617
 (22) 21.09.1993
 (74) Švorčík Otakar JUDr., Háľkova 2, Praha 2, 12000;
- 7 (51) **B 29 C 70/64, B 29 C 47/06, B 29 C 55/02**
 (11) 292645
 (40) 12.03.1997
 (21) **1996-1762**
 (73) AMOCO CORPORATION, Chicago, IL, US;
 (72) Jordan Erich G., Nürtingen, DE;
 (54) **Způsob výroby elektricky vodivého pásku, vhodného pro tkaní**
 (32) 14.10.1994
 (31) 1994/324034

- (33) US
(86) PCT/US95/12835
(87) WO 96/011791
(22) 13.10.1995
(74) Zelený Pavel JUDr., Hálkova 2, Praha 2, 12000;
- 7 (51) **B 32 B 17/04, B 32 B 5/28, B 32 B 5/18, B 32 B 27/04, B 32 B 31/00**
(11) 292654
(40) 17.09.1997
(21) **1997-1695**
(73) ISOSPORT VERBUNDBAUTEILE GESELLSCHAFT MBH, Eisenstadt, AT;
(72) Erhardt Günter, Trausdorf, AT;
(54) **Způsob výroby sendvičové desky**
(32) 04.10.1995
(31) 1995/1643
(33) AT
(86) PCT/AT96/00186
(87) WO 97/012756
(22) 04.10.1996
(74) Chlustina Jiří Ing., Jana Masaryka 43-47, Praha 2, 12000;
- 7 (51) **B 32 B 27/08, B 32 B 27/36, B 32 B 27/40, B 32 B 31/00, B 32 B 7/02**
(11) 292646
(40) 11.12.1996
(21) **1996-1904**
(73) Lanitz Siegfried, Berlin, DE;
(72) Lanitz Siegfried, Berlin, DE;
Piesold Heinz, Berlin, DE;
(54) **Vícevrstvý materiál a způsob jeho výroby**
(32) 02.11.1994
(31) 1994/4439031
(33) DE
(86) PCT/DE95/01526
(87) WO 96/014208
(22) 30.10.1995
(74) Hořejš Milan Dr. Ing., Národní 32, Praha 1, 10100;
- 7 (51) **B 41 F 7/14, B 41 F 7/02, B 41 F 7/06, B 41 F 11/00, B 41 M 1/14**
(11) 292690
(40) 11.11.1998
(21) **1998-148**
(73) KOENIG & BAUER-ALBERT AG, Würzburg, DE;
(72) Bolza-Schünemann Hans-Bernhard, Würzburg, DE;
(54) **Archový ofsetový rotační tiskový stroj a archový rotační tiskový stroj**
(32) 18.07.1995, 17.10.1995
(31) 1995/19526115, 1995/19538546
(33) DE, DE
(86) PCT/DE96/01278
(87) WO 97/003831
(22) 15.07.1996
(74) Čermák Karel Dr., Národní 32, Praha 1, 11000;
- 7 (51) **B 41 F 21/08, B 41 F 13/03, B 65 H 29/00, B 65 H 29/02**
(11) 292610
(40) 11.11.1998
(21) **1998-2291**
(73) HEIDELBERGER DRUCKMASCHINEN AKTIENGESELLSCHAFT, Heidelberg, DE;
(72) Krüger Michael, Edingen-Neckarhausen, DE;
Laubscher Hans-Jörg, Frankenthal, DE;
(54) **Transportní systém archů pro rotační tiskový stroj a tažné ústrojí pro transportní systém**
(32) 29.05.1996
- (31) 1996/19621507
(33) DE
(86) PCT/EP97/02750
(87) WO 97/045267
(22) 28.05.1997
(74) PATENTSERVIS PRAHA a.s., Jivenská 1, Praha 4, 14000;
- 7 (51) **B 41 F 33/10, B 41 F 31/14**
(11) 292637
(40) 12.11.1997
(21) **1997-804**
(73) HEIDELBERGER DRUCKMASCHINEN AKTIENGESELLSCHAFT, Heidelberg, DE;
(72) Junghans Rudi, Wilhelmsfeld, DE;
(54) **Způsob řízení přenášecího válce barvy v barvicím ústrojí tiskových strojů**
(32) 03.04.1996
(31) 1996/19613360
(33) DE
(22) 17.03.1997
(74) PATENTSERVIS PRAHA a.s., Jivenská 1273, Praha 4, 14021;
- 7 (51) **B 60 H 1/22**
(11) 292661
(40) 15.04.1998
(21) **1997-3950**
(73) J. EBERSPÄCHER GMBH & CO., Esslingen, DE;
(72) Wahle Guido, Weilheim, DE;
Wacker Heinrich, Weilheim, DE;
(54) **Způsob provozu topného tělesa vozidla**
(32) 12.09.1995
(31) 1995/19533630
(33) DE
(86) PCT/DE96/01676
(87) WO 97/011856
(22) 03.09.1996
(74) Matějka Jan JUDr., Národní 32, Praha 1, 11000;
- 7 (51) **B 60 H 1/22, F 23 D 14/36**
(11) 292675
(40) 18.03.1998
(21) **1997-2490**
(73) J. EBERSPÄCHER GMBH & CO., Esslingen, DE;
(72) Eppler Hermann, Balingen, DE;
Sigle Monika, Wernau, DE;
Brenner Dirk, Stuttgart, DE;
Steiner Peter, Aichwald, DE;
(54) **Topné těleso, zejména pro vozidla**
(32) 09.02.1995
(31) 1995/19504180
(33) DE
(86) PCT/DE96/00170
(87) WO 96/024504
(22) 01.02.1996
(74) Matějka Jan JUDr., Národní 32, Praha 1, 11000;
- 7 (51) **B 60 M 1/10**
(11) 292682
(40) 16.08.2000
(21) **1999-4761**
(73) ANSALDO TRASPORTI S. P. A., Napoli, IT;
(72) Siciliano Vito, Pieve Ligure, IT;
Del Naja Alcide, Napoli, IT;
(54) **Silnoproudé vedení pro elektrické vozidlo**
(32) 30.06.1997
(31) 1997TO/569
(33) IT

- (86) PCT/IT98/00181
 (87) WO 99/000267
 (22) 30.06.1998
 (74) PATENTSERVIS PRAHA a.s., Jivenská 1, Praha 4, 14000;
- 7 (51) **B 60 S 1/08**
 (11) 292601
 (40) 15.10.1997
 (21) **1997-1994**
 (73) ROBERT BOSCH GMBH, Stuttgart, DE;
 (72) Berger Rainer Josef, Sao Paulo, BR;
 (54) **Způsob provozu stíracího zařízení okna a zařízení k provádění tohoto způsobu**
 (32) 27.10.1995
 (31) 1995/9504893
 (33) BR
 (86) PCT/DE96/01968
 (87) WO 97/015477
 (22) 17.10.1996
 (74) Matějka Jan JUDr., Národní 32, Praha 1, 11000;
- 7 (51) **B 60 S 1/08, H 02 H 9/04**
 (11) 292658
 (40) 12.11.2003
 (21) **2002-2377**
 (73) PAL INTERNATIONAL A.S., Praha, CZ;
 (72) Špička Jaroslav Ing. CSc., Nové Město nad Metují, CZ;
 (54) **Zařízení pro omezení napětových špiček při vypnutí dvourychlostního elektromotoru**
 (22) 08.07.2002
- 7 (51) **B 61 G 11/00, B 61 G 11/16, B 61 G 11/18, B 61 D 15/06, B 61 D 17/06**
 (11) 292681
 (40) 16.08.2000
 (21) **1999-3955**
 (73) DWA DEUTSCHE WAGGONBAU GMBH, Berlin, DE;
 (72) Heidgen Karsten Dipl. Ing., Berlin, DE;
 Hentschel Harald Dipl. Ing., Gersdorf-Möhrsdorf, DE;
 Scharf Steffen Dipl. Ing., Potsdam, DE;
 Fink Marco, Berlin, DE;
 (54) **Kolizní ochranné zařízení pro městské kolejové dopravní prostředky**
 (32) 03.12.1998
 (31) 1998/19855830
 (33) DE
 (22) 09.11.1999
 (74) Sedlák Zdeněk Ing., Mendlovo nám. 1a, Brno, 60300;
- 7 (51) **B 61 G 11/12, F 16 F 9/346**
 (11) 292680
 (40) 16.08.2000
 (21) **1999-166**
 (73) KEYSTONE INDUSTRIES, INC., Camp Hill, PA, US;
 (72) Huggins Russell J., Wellsville, PA, US;
 (54) **Tlumič železničních vozů**
 (32) 03.02.1998
 (31) 1998/017383
 (33) US
 (22) 19.01.1999
 (74) Kania František Ing., Mendlovo nám. 1a, Brno, 60300;
- 7 (51) **B 62 D 25/00**
 (11) 292676
 (40) 18.02.1998
 (21) **1997-2496**
 (73) IRAUSA INGENIERIA, S. A., Burgos, ES;
- (72) Gallo Francisco Morales, Burgos, ES;
 (54) **Způsob výroby zesilujících panelů**
 (32) 13.08.1996
 (31) 1996/9601801
 (33) ES
 (22) 06.08.1997
 (74) Čermák Karel Dr., Národní 32, Praha 1, 11000;
- 7 (51) **B 65 D 65/14, C 09 J 7/02**
 (11) 292708
 (40) 11.08.1999
 (21) **1998-2119**
 (73) THE PROCTER & GAMBLE COMPANY, Cincinnati, OH, US;
 (72) Hamilton Peter Worthington, Cincinnati, OH, US;
 McGuire Kenneth Stephen, Cincinnati, OH, US;
 (54) **Uskladňovací obalový materiál a balicí systém tento materiál obsahující**
 (32) 10.01.1996, 08.11.1996
 (31) 1996/584638, 1996/745340
 (33) US, US
 (86) PCT/US97/00245
 (87) WO 97/025256
 (22) 08.01.1997
 (74) PATENTSERVIS PRAHA a.s., Jivenská 1, Praha 4, 14000;
- 7 (51) **B 65 D 75/14, B 65 D 65/12, A 47 G 21/00**
 (11) 292597
 (40) 15.01.1997
 (21) **1996-2340**
 (73) Benarrouch Jacques, Villeurbanne, FR;
 (72) Benarrouch Jacques, Villeurbanne, FR;
 (54) **Obal**
 (32) 15.02.1994, 22.11.1994
 (31) 1994/9401949, 1994/9414244
 (33) FR, FR
 (86) PCT/FR95/00181
 (87) WO 95/021781
 (22) 15.02.1995
 (74) PATENTSERVIS PRAHA a.s., Jivenská 1273, Praha 4, 14021;
- 7 (51) **B 65 G 1/137**
 (11) 292659
 (40) 13.01.1999
 (21) **1997-2897**
 (73) KNAPP HOLDING GMBH, Hart, AT;
 (72) Wünscher Eduard, Hart, AT;
 (54) **Prodejní systém**
 (32) 18.07.1995
 (31) 1995/1226
 (33) AT
 (86) PCT/AT96/00125
 (87) WO 97/003903
 (22) 17.07.1996
 (74) Všečeka Miloš JUDr., Hálkova 2, Praha 2, 12000;
- 7 (51) **C 03 C 3/087, C 03 C 4/08**
 (11) 292624
 (40) 17.01.1996
 (21) **1995-1887**
 (73) PILKINGTON PLC, Merseyside, GB;
 (72) Fyles Kenneth Melvin, Lancashire, GB;
 McPhail Helen Louise, Lancashire, GB;
 (54) **Sodno-vápenato-křemičité sklo, pohltivé pro infračervené a ultrafialové záření, a okna z něj vytvořená**
 (32) 04.02.1993
 (31) 1993/9302186

- (33) GB
(86) PCT/GB94/00141
(87) WO 94/018135
(22) 25.01.1994
(74) Švorčík Otakar JUDr., Háfkova 2, Praha 2, 12000;
- 7 (51) **C 04 B 41/49**
(11) 292607
(40) 17.12.1997
(21) **1996-3580**
(73) WACKER-CHEMIE GMBH, München, DE;
(72) Mayer Hans Dr., Burghausen, DE;
Koenig-Lumer Ingeborg, Burghausen, DE;
Hausberger Albert, Kienberg, DE;
- (54) **Způsob vytváření povlaku a vodoodpuzející impregnace minerálních stavebnin a prostředek k vytváření povlaku**
(32) 15.02.1996
(31) 1996/19605674
(33) DE
(22) 05.12.1996
(74) Všeťečka Miloš JUDr., Háfkova 2, Praha 2, 12000;
- 7 (51) **C 07 C 67/08, C 07 C 69/14, B 01 D 3/14, B 01 J 8/02, B 01 J 10/00**
(11) 292620
(40) 16.05.2001
(21) **1999-3635**
(73) SULZER CHEMTECH LTD., Winterthur, CH;
(72) Kolena Jiří Ing. CSc., Litvínov, CZ;
Lederer Jaromír Ing. CSc., Teplice, CZ;
Morávek Pavel Ing., Litvínov, CZ;
Hanika Jiří Prof. Ing. Dr.Sc., Praha, CZ;
Smejkal Quido Dr. Ing., Neratovice, CZ;
Skála David Ing., Říčany u Prahy, CZ;
- (54) **Způsob výroby etylacetátu a zařízení k provádění tohoto způsobu**
(22) 14.10.1999
(74) PATENTSERVIS Praha a.s., Jivenská 1273/1, Praha 4, 14021;
- 7 (51) **C 07 C 209/72, B 01 J 23/889**
(11) 292704
(40) 17.06.1998
(21) **1997-466**
(73) BAYER AKTIENGESELLSCHAFT, Leverkusen, DE;
(72) Darsow Gerhard Dr., Krefeld, DE;
Niemeier Wilfried Dr., Krefeld, DE;
Petrucek Gerd Michael Dr., Erkrath, DE;
- (54) **Způsob výroby směsi cyklohexylaminu a dicyklohexylaminu**
(32) 15.02.1996
(31) 1996/19605585
(33) DE
(22) 14.02.1997
(74) Všeťečka Miloš JUDr., Háfkova 2, Praha 2, 12000;
- 7 (51) **C 07 C 211/50, C 07 C 263/10, C 07 C 209/36**
(11) 292604
(40) 12.02.1997
(21) **1996-2299**
(73) BAYER AKTIENGESELLSCHAFT, Leverkusen, DE;
(72) Biskup Klaus Dr., Leverkusen, DE;
Keggenhoff Berthold Dr., Krefeld, DE;
- (54) **Způsob výroby toluendiisokyanátu**
(32) 04.08.1995
(31) 1995/19528781
(33) DE
(22) 02.08.1996
- (74) Všeťečka Miloš JUDr., Háfkova 2, Praha 2, 12000;
- 7 (51) **C 07 C 217/58, C 07 C 211/27, C 07 C 211/30, A 61 K 31/13, A 61 K 31/135, A 61 P 19/10, A 61 P 9/12, A 61 P 19/08**
(11) 292709
(40) 17.09.1997
(21) **2001-4662**
(73) NPS PHARMACEUTICALS, INC., Salt Lake City UT, US;
(72) Van Wagenen Bradford C., Salt Lake City, UT, US;
Moe Scott T., Salt Lake City, UT, US;
Balandrin Manuel F., Sandy, UT, US;
Delmar Eric G., Salt Lake City, UT, US;
Nemeth Edward F., Salt Lake City, UT, US;
- (54) **Diaromatické sloučeniny modulující receptory anorganických iontů a farmaceutické prostředky, které je obsahují**
(32) 21.10.1994, 08.12.1994
(31) 1994US/9412117, 1994/353784
(33) WO, US
(86) PCT/US95/13704
(87) WO 96/012697
(22) 23.10.1995
(74) Hakr Eduard Ing., Přístavní 24, Praha 7, 17000;
- 7 (51) **C 07 C 259/06**
(11) 292617
(40) 11.11.1998
(21) **1998-1590**
(73) BRITISH BIOTECH PHARMACEUTICALS LIMITED, Oxford, GB;
(72) Martin Fiona Mitchell, Oxford, GB;
Lewis Christopher Norman, Oxford, GB;
Whittaker Mark, Oxford, GB;
- (54) **Inhibitory metaloproteinázy a farmaceutický prostředek**
(32) 23.11.1995, 24.05.1996
(31) 1995/9523937, 1996/9610985
(33) GB, GB
(86) PCT/GB96/02877
(87) WO 97/019053
(22) 21.11.1996
(74) Korejzová Zdeňka JUDr., Spálená 29, Praha 1, 11000;
- 7 (51) **C 07 D 209/08, C 07 D 209/12, C 07 D 209/14, C 07 D 209/18, A 61 K 31/403, A 61 K 31/47**
(11) 292632
(40) 12.08.1998
(21) **1998-996**
(73) KYOTO PHARMACEUTICAL INDUSTRIES, LTD., Kyoto-shi, JP;
(72) Kamiya Shoji, Kyoto-shi, JP;
Shirahase Hiroaki, Nagaokakyo-shi, JP;
Matsui Hiroshi, Nara-shi, JP;
Nakamura Shohei, Kyoto-shi, JP;
Wada Katsuo, Takatsuki-shi, JP;
- (54) **Indolinový, indolový nebo tetrahydrochinolinový derivát a farmaceutický přípravek s jeho obsahem**
(32) 05.10.1995, 14.03.1996, 24.07.1996
(31) 1995/259082, 1996/58018, 1996/194331
(33) JP, JP, JP
(86) PCT/JP96/02852
(87) WO 97/012860
(22) 30.09.1996
(74) PATENTSERVIS PRAHA a.s., Jivenská 1, Praha 4, 14000;

- 7 (51) **C 07 D 209/12, C 07 D 498/06, C 07 D 471/06, A 61 K 31/404**
 (11) 292630
 (40) 15.07.1998
 (21) **1997-4143**
 (73) SANOFI-SYNTHELABO, Paris, FR;
 (72) Rinaldi Murielle, Saint Georges D'Orques, FR;
 Barth Francis, Montpellier, FR;
 Casellas Pierre, Montpellier, FR;
 Congy Christian, Saint-Gely-du-Fesc, FR;
 Oustric Didier, Montpellier, FR;
 Bell Malcolm R., East Greenbusch, NY, US;
 D'Ambra Thomas E., Wynantskill, NY, US;
 Phillion Richard E., Pottstown, PA, US;
 (54) **3-Acyldiolové sloučeniny, farmaceutický prostředek a použití těchto sloučenin jako imunomodulačních léčiv**
 (32) 21.06.1995
 (31) 1995/9507438
 (33) FR
 (86) PCT/FR96/00959
 (87) WO 97/000860
 (22) 20.06.1996
 (74) Všeťečka Miloš JUDr., Hálkova 2, Praha 2, 12000;
- 7 (51) **C 07 D 211/34**
 (11) 292609
 (40) 16.12.1998
 (21) **1998-2275**
 (73) MEDEVA EUROPE LIMITED, London, GB;
 (72) Langston Marianne, Cambridge, GB;
 Zavareh Hooshang Shahreri, Cambridge, GB;
 (54) **Způsob přípravy d-threo-(R,R)-methylfenidatu a recyklace nepožadovaných enantiomerů epimerací**
 (32) 02.02.1996, 10.09.1996
 (31) 1996/9602174, 1996/9618836
 (33) GB, GB
 (86) PCT/GB97/00281
 (87) WO 97/028124
 (22) 31.01.1997
 (74) PATENTSERVIS PRAHA a.s., Jivenská 1, Praha 4, 14000;
- 7 (51) **C 07 D 233/76, C 07 D 233/86, C 07 D 233/88, C 07 D 401/04, C 07 D 401/14, A 61 K 31/4427**
 (11) 292707
 (40) 15.07.1998
 (21) **1998-1043**
 (73) MERCK & CO., INC, Rahway, NJ, US;
 (72) Selnick Harold G., Rahway, NJ, US;
 Claremon David A., Rahway, NJ, US;
 Liverton Nigel L., Rahway, NJ, US;
 (54) **Imidazolové deriváty a farmaceutický prostředek s jejich obsahem**
 (32) 06.10.1995, 06.10.1995, 13.02.1996, 13.02.1996
 (31) 1995/005059, 1995/005063, 1996/9602975, 1996/9602907
 (33) US, US, GB, GB
 (86) PCT/US96/15880
 (87) WO 97/012876
 (22) 02.10.1996
 (74) Korejzová Zdeňka JUDr., Spálená 29, Praha 1, 11000;
- 7 (51) **C 07 D 233/78, A 61 K 31/4164, A 61 P 7/02, A 61 P 9/00, A 61 P 35/04**
 (11) 292672
 (40) 17.12.1997
 (21) **1997-1729**
 (73) HOECHST AKTIENGESELLSCHAFT, Frankfurt am Main, DE;
 (72) Stilz Hans Ulrich Dr., Frankfurt, DE;
 Beck Gerhard Dr., Frankfurt, DE;
 Radau Manfred Dr., Kelkheim, DE;
 (54) **Hydrogenmaleát ethylesteru kyseliny 3-(2-(4-(4-(aminoiminomethyl)fenyl)-4-methyl-2,5-dioximidazolidin-1-yl)acetylamo)-3-fenylpropionové, způsob jeho výroby, jeho použití a farmaceutické prostředky tyto látky obsahující**
 (32) 05.06.1996
 (31) 1996/19622489
 (33) DE
 (22) 04.06.1997
 (74) Všeťečka Miloš JUDr., Hálkova 2, Praha 2, 12000;
- 7 (51) **C 07 D 251/54**
 (11) 292657
 (40) 16.12.1998
 (21) **1998-1582**
 (73) CIBA SPECIALTY CHEMICALS HOLDING INC., Basel, CH;
 (72) Rohringer Peter, Schönenbuch, CH;
 Geoffroy André, Habsheim, FR;
 Burkhard Andreas dr., Basel, CH;
 Marti Erwin dr., Basel, CH;
 Schreiber Werner, Basel, CH;
 Zelger Josef, Riehen, CH;
 (54) **Hydrát 4,4'-ditriazinylamino-2,2'-disulfostilbenové sloučeniny, způsoby přípravy krystalových forem tohoto hydrátu, bělicí vodný prostředek obsahující tento hydrát a způsob fluorescenčního bělení papíru nebo textilního materiálu uvedeným bělicím prostředkem**
 (32) 23.05.1997
 (31) 1997/9710569
 (33) GB
 (22) 21.05.1998
 (74) Kubát Jan Ing., Přístavní 24, Praha 7, 17000;
- 7 (51) **C 07 D 305/14**
 (11) 292642
 (40) 15.11.2000
 (21) **2000-1789**
 (73) AVENTIS PHARMA S. A., Antony, FR;
 (72) Didier Eric, Paris, FR;
 Oddon Gilles, Lyon, FR;
 Pauze Denis, Solaize, FR;
 Leon Patrick, Tassin-la-Demi-Lune, FR;
 Riguet Didier, Serezin du Rhône, FR;
 (54) **Nový způsob přípravy derivátů ze skupiny taxoidů**
 (32) 18.11.1997
 (31) 1997/9714442
 (33) FR
 (86) PCT/FR98/02432
 (87) WO 99/025704
 (22) 16.11.1998
 (74) Hakr Eduard Ing., Přístavní 24, Praha 7, 17000;
- 7 (51) **C 07 D 311/58, C 07 D 311/72**
 (11) 292668
 (40) 14.10.1998
 (21) **1998-1469**
 (73) SMITHKLINE BEECHAM PLC, Brentford, GB;
 (72) Bossard Pierre, Basel, CH;
 Finney Frances, Harlow, GB;
 Gottsponer Michael, Basel, CH;
 (54) **Způsob přípravy 2H-1-benzopyranu**

- (32) 13.08.1996
 (31) 1996/1984
 (33) CH
 (86) PCT/EP97/04569
 (87) WO 98/006713
 (22) 13.08.1997
 (74) Zelený Pavel JUDr., Hálkova 2, Praha 2, 12000;
- 7 (51) **C 07 D 401/06, A 61 K 31/4196, A 61 K 31/4465, A 61 K 31/497, A 61 P 25/16, A 61 P 25/18**
 (11) 292625
 (40) 13.08.1997
 (21) **1997-97**
 (73) ABBOTT GMBH & CO. KG, Wiesbaden, DE;
 (72) Hellendahl Beate Dr., Schifferstadt, DE;
 Lansky Annegret Dr., Darmstadt, DE;
 Munschauer Rainer Dr., Shrewsbury, MA, US;
 Bialojan Siegfried Dr., Oftersheim, DE;
 Unger Liliane Dr., Ludwigshafen, DE;
 Teschendorf Hans-Jürgen Dr., Dudenhofen, DE;
 Wicke Karsten Dr., Altrip, DE;
 Drescher Karla Dr., Dossenheim, DE;
 (54) **Derivát triazolu, způsob jeho přípravy, farmaceutický prostředek s jeho obsahem a použití**
 (32) 15.07.1994
 (31) 1994/4425144
 (33) DE
 (86) PCT/EP95/02781
 (87) WO 96/002520
 (22) 14.07.1995
 (74) Švorčík Otakar JUDr., Hálkova 2, Praha 2, 12000;
- 7 (51) **C 07 D 413/04, C 07 D 413/14, C 07 D 417/04, C 07 D 417/14, A 61 K 31/445, A 61 P 1/00, A 61 P 25/00**
 (11) 292650
 (40) 11.08.1999
 (21) **1998-2678**
 (73) PFIZER RESEARCH AND DEVELOPMENT COMPANY, N. V./S. A., Dublin, IE;
 (72) MacKenzie Alexander Roderick, Sandwich, GB;
 Wood Anthony, Sandwich, GB;
 Bass Robert John, Sandwich, GB;
 (54) **Deriváty oxadiazolu a thiadiazolu, jejich použití, způsob a meziprodukty pro jejich výrobu a farmaceutická kompozice na jejich bázi**
 (32) 22.02.1996
 (31) 1996/9603755
 (33) GB
 (86) PCT/EP97/00525
 (87) WO 97/030994
 (22) 04.02.1997
 (74) Matějka Jan JUDr., Národní 32, Praha 1, 11000;
- 7 (51) **C 07 D 417/14, C 07 D 413/14, C 07 D 263/24, C 07 D 277/14, A 61 K 31/445, A 61 K 31/425, A 61 P 9/10**
 (11) 292626
 (40) 17.12.1997
 (21) **1997-1834**
 (73) SANKYO COMPANY LIMITED, Tokyo, JP;
 (72) Ishihara Sadao, Tokyo, JP;
 Saito Fujio, Tokyo, JP;
 Ohhata Yasuo, Tokyo, JP;
 Miyake Shigeki, Tokyo, JP;
 Yorikane Ryosuke, Tokyo, JP;
 Fukuda Norio, Tokyo, JP;
- (54) **Thiazolidinonové sloučeniny, způsob jejich přípravy a farmaceutický prostředek, který je obsahuje**
 (32) 15.12.1994
 (31) 1994/311511
 (33) JP
 (86) PCT/JP95/02545
 (87) WO 96/018620
 (22) 13.12.1995
 (74) PATENTSERVIS PRAHA a.s., Jivenská 1273, Praha 4, 14021;
- 7 (51) **C 07 D 471/04, A 61 K 31/4375, A 61 K 31/427, A 61 P 35/00**
 (11) 292631
 (40) 11.06.1997
 (21) **1996-3643**
 (73) DAINIPPON PHARMACEUTICAL CO., LTD., Osaka, JP;
 (72) Tomita Kyoji, Osaka, JP;
 Chiba Katsumi, Osaka, JP;
 Kashimoto Shigeki, Osaka, JP;
 Shibamori Koh-ichiro, Hyogo, JP;
 Tsuzuki Yasunori, Osaka, JP;
 (54) **Deriváty pyridonkarboxylové kyseliny, protinádorové a farmakologické prostředky je obsahující**
 (32) 28.07.1994, 14.06.1994, 15.11.1994, 28.12.1994, 13.03.1995
 (31) 1994/197921, 1994/156578, 1994/306914, 1994/339956, 1995/81705
 (33) JP, JP, JP, JP, JP
 (86) PCT/JP95/01110
 (87) WO 95/034559
 (22) 06.06.1995
 (74) PATENTSERVIS PRAHA a.s., Jivenská 1273, Praha 4, 14021;
- 7 (51) **C 07 D 477/20, A 61 K 31/40, A 61 P 31/04**
 (11) 292623
 (40) 11.04.2001
 (21) **2000-3954**
 (73) KYOTO PHARMACEUTICAL INDUSTRIES, LTD., Kyoto-shi, JP;
 (72) Matsui Hiroshi, Nara-shi, JP;
 (54) **Karbapenemové deriváty, antibakteriální činidlo s jejich obsahem a jejich meziproduktové sloučeniny**
 (32) 01.05.1998, 17.07.1998
 (31) 1998/122499, 1998/203730
 (33) JP, JP
 (86) PCT/JP99/02301
 (87) WO 99/057121
 (22) 28.04.1999
 (74) PATENTSERVIS PRAHA a.s., Jivenská 1, Praha 4, 14000;
- 7 (51) **C 07 D 495/04, A 61 K 31/55, A 61 P 25/18, A 61 P 1/04, C 07 B 63/00 // (C 07 D 495/04, C 07 D 333:00, C 07 D 243:00)**
 (11) 292688
 (40) 17.12.1997
 (21) **1997-3000**
 (73) ELI LILLY AND COMPANY, Indianapolis, IN, US;
 LILLY INDUSTRIES LIMITED, Basingstoke, GB;
 (72) Bunnell Charles Arthur, Lafayette, IN, US;
 Hendriksen Barry Arnold, Guildford, GB;
 Larsen Samuel Dean, West Lafayette, IN, US;

- (54) **Krystalická forma II 2-methylthienobenzodiazepinu, způsob její přípravy a farmaceutický prostředek, který ji obsahuje**
 (32) 24.03.1995
 (31) 1995/409566
 (33) US
 (86) PCT/US96/03917
 (87) WO 96/030375
 (22) 22.03.1996
 (74) Švorčík Otakar JUDr., Hálkova 2, Praha 2, 12000;
- 7 (51) **C 07 F 9/58, C 07 D 213/66**
 (11) 292662
 (40) 15.07.1998
 (21) **1998-591**
 (73) STEIGERWALD ARZNEIMITTEL WERK GMBH, Darmstadt, DE;
 (72) Maidonis Panagiotis, Darmstadt, DE;
 Schneider Werner, Koblenz, DE;
- (54) **Způsob výroby glutamátu (pyridoxal-5'-fosfáto) hořečnatého a přitom získaných meziproductů**
 (32) 04.09.1995
 (31) 1995/19532625
 (33) DE
 (86) PCT/EP96/03749
 (87) WO 97/009334
 (22) 26.08.1996
 (74) PATENTSERVIS PRAHA a.s., Jivenská 1, Praha 4, 14000;
- 7 (51) **C 07 J 53/00, C 07 J 71/00, A 61 K 31/56, A 61 K 31/58, A 61 P 5/34, A 61 P 15/18**
 (11) 292696
 (40) 18.03.1998
 (21) **1997-1954**
 (73) SCHERING AKTIENGESELLSCHAFT, Berlin, DE;
 (72) Schöllkopf Klaus, Berlin, DE;
 Halfbrodt Wolfgang, Berlin, DE;
 Kuhnke Joachim, Berlin, DE;
 Schwede Wolfgang, Berlin, DE;
 Fritzscheier Karl Heinrich, Berlin, DE;
 Krattenmacher Rolf, Berlin, DE;
 Muhn Hans Peter, Berlin, DE;
- (54) **14alfa,17alfa-C2-Přemostěné deriváty 19-norprogesteronu, farmaceutický prostředek tyto látky obsahující a meziproducty pro jejich výrobu**
 (32) 23.12.1994
 (31) 1994/4447401
 (33) DE
 (86) PCT/EP95/05107
 (87) WO 96/020209
 (22) 23.12.1995
 (74) Všeťečka Miloš JUDr., Hálkova 2, Praha 2, 12000;
- 7 (51) **C 07 J 73/00, A 61 K 31/58, A 61 P 15/00, A 61 P 35/00**
 (11) 292614
 (40) 15.01.1997
 (21) **1996-1228**
 (73) MERCK and CO. INC, Rahway, NJ, US;
 (72) Durette Philippe L., New Providence, NJ, US;
 Hagmann William K., Westfield, NJ, US;
 Lanza Thomas J. Jr., Edison, NJ, US;
 Sahoo Soumya P., Old Bridge, NJ, US;
 Rasmusson Gary H., Watchung, NJ, US;
 Tolman Richard L., Warren, NJ, US;
 Von Langen Derek, Fanwood, NJ, US;
- (54) **16-Substituované 4-azaandrostanové deriváty a farmaceutické prostředky s jejich obsahem**
 (32) 21.10.1993
 (31) 1993/141153
 (33) US
 (86) PCT/US94/12071
 (87) WO 95/011254
 (22) 21.10.1994
 (74) Korejzová Zdeňka JUDr., Břehová 1, Praha 1, 11000;
- 7 (51) **C 07 K 5/00, A 61 K 38/55, A 61 P 19/02, A 61 P 11/06, A 61 P 17/06, A 61 P 3/10, A 61 P 29/00**
 (11) 292633
 (40) 11.11.1998
 (21) **1998-1905**
 (73) VERTEX PHARMACEUTICALS INCORPORATED, Cambridge, MA, US;
 (72) Bemis Guy W., Arlington, MA, US;
 Duffy John P., Brighton, MA, US;
 Fridman Wolf Herman, Paris, FR;
 Golec Julian M. C., Swindon, GB;
 Livingston David J., Newtonville, MA, US;
 Mullican Michael D., Needham, MA, US;
 Murcko Mark A., Holliston, MA, US;
 Zelle Robert E., Stow, MA, US;
- (54) **Inhibitory enzymu konvertujícího interleukin-1β, způsob jejich přípravy a prostředek, který je obsahuje**
 (32) 20.12.1995
 (31) 1995/575648
 (33) US
 (86) PCT/US96/20370
 (87) WO 97/022618
 (22) 20.12.1996
 (74) Hakr Eduard Ing., Přístavní 24, Praha 7, 17000;
- 7 (51) **C 07 K 5/10, C 07 K 7/06, A 61 K 38/04**
 (11) 292612
 (40) 17.05.1995
 (21) **1994-2843**
 (73) ABBOTT GMBH & CO. KG, Wiesbaden, DE;
 (72) Haupt Andreas, Ludwigshafen, DE;
 Emling Franz, Ludwigshafen, DE;
 Romerdahl Cynthia, Wayland, ME, US;
- (54) **Peptid s protirakovinnou aktivitou, jeho použití a farmaceutický prostředek s obsahem takového peptidu**
 (32) 20.05.1992, 25.11.1992
 (31) 1992/885788, 1992/985696
 (33) US, US
 (86) PCT/EP93/01138
 (87) WO 93/023424
 (22) 10.05.1993
 (74) Guttmann Michal Ing. JUDr., Nad Štolou 12, Praha 7, 17000;
- 7 (51) **C 07 K 14/54, A 61 K 38/20, A 61 P 37/06, A 61 P 37/08, A 61 P 35/02, A 61 P 35/00**
 (11) 292703
 (40) 11.06.1997
 (21) **1996-3848**
 (73) BAYER AKTIENGESELLSCHAFT, Leverkusen, DE;
 (72) Wild Hanno, Orange, CT, US;
 Hanco Rudolf, Düsseldorf, DE;
 Dörschug Michael, Heiligenhaus, DE;
 Hörlein Hans-Dietrich, Wuppertal, DE;
 Beunink Jürgen, Wuppertal, DE;
 Apeler Heiner, Wuppertal, DE;
 Wehlmann Hermann, Wuppertal, DE;

- Sebald Walter, Würzburg, DE;
- (54) **Mutantní proteiny lidského interleukinu-4**
- (32) 01.07.1994
- (31) 1994/4423131
- (33) DE
- (86) PCT/EP95/02358
- (87) WO 96/001274
- (22) 19.06.1995
- (74) Všetečka Miloš JUDr., Hálkova 2, Praha 2, 12000;
- 7 (51) **C 08 B 15/00, C 08 B 11/12, C 08 B 37/00, A 61 L 15/28**
- (11) 292701
- (40) 16.10.1996
- (21) **1996-1223**
- (73) KIMBERLY-CLARK WORLDWIDE, INC., Neenah, WI, US;
- (72) Qin Jian, Appleton, WI, US;
Gross James Richard, Appleton, WI, US;
Mui William Johannes, Neenah, WI, US;
Ning Xin, Appleton, WI, US;
Schroeder Wen Zyo, Appleton, WI, US;
Sun Tong, Neenah, WI, US;
- (54) **Způsob přípravy karboxyalkylovaného polysacharidu a karboxyalkylovaný polysacharid**
- (32) 29.10.1993
- (31) 1993/145453
- (33) US
- (86) PCT/US94/12375
- (87) WO 95/011925
- (22) 27.10.1994
- (74) Švorčík Otakar JUDr., Hálkova 2, Praha 2, 12000;
- 7 (51) **C 08 B 37/08, A 61 K 31/715**
- (11) 292622
- (40) 12.04.2000
- (21) **1999-4316**
- (73) LEO PHARMACEUTICAL PRODUCTS LTD. A/S (LOVENS KEMISKE FABRIK PRODUKTIONSAKTIESELSKAB), Ballerup, DK;
- (72) Lundqvist Mons, Malmö, SE;
Johansen Kristian Betton, Hellebaek, DK;
- (54) **Směs oligosacharidů s antitrombotickou účinností, způsob její přípravy a použití a farmaceutický prostředek s jejím obsahem**
- (32) 03.06.1997
- (31) 1997/9711443
- (33) GB
- (86) PCT/EP98/03007
- (87) WO 98/055514
- (22) 15.05.1998
- (74) Čermák Karel Dr., Národní třída 32, Praha 1, 11000;
- 7 (51) **C 08 F 14/06, C 08 F 18/08, C 08 F 2/00, C 08 G 14/067**
- (11) 292641
- (40) 17.11.1999
- (21) **1999-1980**
- (73) 3V SIGMA S. P. A., Milano, IT;
- (72) Raspanti Guiseppa, Bergamo, IT;
Zanotti Russo Matteo, Bergamo, IT;
- (54) **Látky pro potlačení tvorby usazenin, způsob výroby a prostředek s jejich obsahem**
- (32) 04.12.1996
- (31) 1996MI/002548
- (33) IT
- (86) PCT/EP97/04098
- (87) WO 98/024820
- (22) 29.07.1997
- (74) Korejzová Zdenka JUDr., Spálená 29, Praha 1, 11000;
- 7 (51) **C 08 G 63/181, C 08 G 63/199, C 08 G 63/81, C 09 D 5/03**
- (11) 292692
- (40) 17.11.1999
- (21) **1999-2929**
- (73) AVENTIS RESEARCH & TECHNOLOGIES GMBH & CO. KG, Frankfurt am Main, DE;
- (72) Blatter Karsten, Eppstein, DE;
Simon Peter, Eppstein, DE;
- (54) **Kulovité polyesterové částice, případně zesíťovatelné při nízké teplotě, způsob jejich výroby a jejich použití pro práškové laky**
- (32) 17.02.1997
- (31) 1997/19705961
- (33) DE
- (86) PCT/EP98/00747
- (87) WO 98/036010
- (22) 11.02.1998
- (74) Všetečka Miloš JUDr., Hálkova 2, Praha 2, 12000;
- 7 (51) **C 08 G 69/44, C 08 G 18/60**
- (11) 292656
- (40) 15.04.1998
- (21) **1997-2089**
- (73) BASF AKTIENGESELLSCHAFT, Ludwigshafen, DE;
- (72) Warzelhan Volker Dr., Weisenheim, DE;
Schornick Gunnar Dr., Neuleiningen, DE;
Baumann Edwin Dr., Schifferstadt, DE;
Seeliger Ursula Dr., Ludwigshafen, DE;
Yamamoto Motonori, Mannheim, DE;
Ramlow Gerhard Dr., Weinheim, DE;
- (54) **Biologicky odbouratelné polymery, způsoby jejich výroby jakož i jejich použití pro výrobu biologicky odbouratelných tvarovaných výrobků**
- (32) 13.01.1995
- (31) 1995/19500757
- (33) DE
- (86) PCT/EP95/02493
- (87) WO 96/021689
- (22) 27.06.1995
- (74) Koreček Ivan JUDr., Na baště sv. Jiří 9, Praha 6, 16000;
- 7 (51) **C 08 J 5/18, C 08 K 13/02 // A 01 G 9/14, (C 08 K 13/02, C 08 K 5:3435, C 08 K 3:22) C 08 L 23:02**
- (11) 292635
- (40) 17.01.1996
- (21) **1995-1679**
- (73) CIBA SPECIALTY CHEMICALS HOLDING INC., Basel, CH;
- (72) Bonora Michela dr., Casalecchio Di Reno-Bologna, IT;
- (54) **Polyolefinové nebo kopolymerní polyolefinové fólie se zlepšenou stabilitou proti účinkům světla a rezistencí vůči pesticidům, způsob jejich přípravy a jejich použití**
- (32) 27.06.1994
- (31) 1994MI/1333
- (33) IT
- (22) 26.06.1995
- (74) Kubát Jan ing., Přístavní 24, Praha 7, 17000;
- 7 (51) **C 08 L 9/00, C 08 K 3/34, C 08 K 5/09, C 07 C 61/29, B 60 C 1/00**
- (11) 292655
- (40) 17.12.1997
- (21) **1997-1725**

- (73) CONTINENTAL AKTIENGESELLSCHAFT,
Hannover, DE;
- (72) Bertrand Joachim Dr., Seelze, DE;
Söhnen Dietmar Dr., Aachen, DE;
- (54) **Kaučuková směs vulkanizovatelná sírou, zejména pro běhoun pneumatiky, a pneumatika**
- (32) 12.06.1996
- (31) 1996/19623346
- (33) DE
- (22) 04.06.1997
- (74) Čermák Karel Dr., Národní 32, Praha 1, 11000;
- 7 (51) **C 09 C 1/56**
- (11) 292640
- (40) 17.06.1998
- (21) **1998-29**
- (73) KVAERNER TECHNOLOGY AND RESEARCH LTD., London, GB;
ERACHEM EUROPE, S.A., Bruxelles, BE;
- (72) Lylum Steinar, Oslo, NO;
Hox Ketil, Trondheim, NO;
Hugdahl Jan, Trondheim, NO;
Smet Richard, Aartselaar, BE;
Probst Nicolas, Bruxelles, BE;
- (54) **Způsob zvyšování pravidelnosti nanostruktury částic uhlíku**
- (32) 07.07.1995
- (31) 1995/952725
- (33) NO
- (86) PCT/NO96/00167
- (87) WO 97/003133
- (22) 05.07.1996
- (74) Fischer Michael Ing., Na Hrobci 5, Praha 2, 12800;
- 7 (51) **C 09 D 5/03, C 09 D 133/04, C 08 F 8/08**
- (11) 292598
- (40) 16.07.1997
- (21) **1996-3453**
- (73) EMS-INVENTA AG, Zürich, CH;
- (72) Kaplan Andreas Dr. rer. nat., Chur, CH;
Gisler René, Chur, CH;
Reich Albert, Trin, CH;
- (54) **Způsob přípravy práškových povlaků, práškový povlak a jeho použití**
- (32) 01.12.1995
- (31) 1995/19544930
- (33) DE
- (22) 25.11.1996
- (74) PATENTSERVIS PRAHA a.s., Jivenská 1273, Praha 4, 14021;
- 7 (51) **C 09 D 5/03, C 23 C 4/04, B 05 D 1/06**
- (11) 292695
- (40) 18.03.1992
- (21) **1991-1630**
- (73) Courtaulds Coatings (Holdings) Limited, London, GB;
- (72) Sinclair-Day John David, Ryton, GB;
Cassidy Stephen Paul, Newcastle upon Tyne, GB;
Ring John, Newcastle upon Tyne, GB;
Cordiner Andrew George, Newcastle upon Tyne, GB;
- (54) **Prostředek ve formě prášku pro tvorbu povlaku, způsob jeho výroby a způsob povlékání substrátu**
- (32) 01.06.1990
- (31) 1990/12315
- (33) GB
- (22) 30.05.1991
- (74) Korejzová Zdeňka JUDr., Spálená 29, Praha 1, 11000;
- (40) 16.04.1997
- (21) **1996-2997**
- (73) MOL MAGYAR OLAJ- ÉS GÁZIPARI RÉSZVÉNYTÁRSASÁG, Budapešť, HU;
VESZPRÉMI EGYETEM, Veszprém, HU;
- (72) Dénes Ferenc, Komárom, HU;
Kis János, Almásfüzitő, HU;
Baladincz Jenő, Komárom, HU;
Auer János, Komárom, HU;
Deák Gyula, Nyiregyháza, HU;
Bartha László, Veszprém, HU;
Hancsók Jenő, Veszprém, HU;
Kovács Magda, Veszprém, HU;
- (54) **Detergentní a dispergační aditivum do mazacích olejů pro spalovací motory a způsob jeho přípravy**
- (32) 15.04.1994
- (31) 1994/9401100
- (33) HU
- (86) PCT/HU95/00008
- (87) WO 95/028460
- (22) 13.04.1995
- (74) Guttmann Michal JUDr. Ing., Nad Štolou 12, Praha 7, 17000;
- 7 (51) **C 12 N 15/29, C 12 N 15/62, C 07 K 14/42, C 07 K 19/00, A 61 K 38/16, A 61 K 35/78, A 61 K 47/48, C 12 Q 1/68 // A 61 K 45/00**
- (11) 292689
- (40) 17.06.1998
- (21) **1997-4049**
- (73) VISCUM AG, Zwingenberg, DE;
- (72) Lentzen Hans, Rösrath, DE;
ECK Jürgen, Heppenheim, DE;
Baur Axel, Meerbusch, DE;
Zinke Holger, Bickenbach, DE;
- (54) **Rekombinantní lektin z jmelí**
- (32) 26.06.1995
- (31) 1995/95109949
- (33) EP
- (86) PCT/EP96/02773
- (87) WO 97/001636
- (22) 25.06.1996
- (74) Smola Josef Ing., Mendlovo nám. 1a, Brno, 60300;
- 7 (51) **C 12 P 7/62, C 07 C 69/65**
- (11) 292649
- (40) 14.10.1998
- (21) **1998-1916**
- (73) SHERING CORPORATION, Kenilworth, NJ, US;
- (72) Nielsen Christopher M., Mine Hill, NJ, US;
Sudhakar Anantha, East Brunswick, NJ, US;
- (54) **Způsob výroby krystalického chirálního hydroxyesteru**
- (32) 20.12.1995
- (31) 1995/575334
- (33) US
- (86) PCT/US96/19423
- (87) WO 97/022710
- (22) 18.12.1996
- (74) PATENTSERVIS PRAHA a.s., Jivenská 1, Praha 4, 14000;
- 7 (51) **C 12 P 17/18 // (C 12 P 17/18, C 12 R 1:465)**
- (11) 292673
- (40) 17.09.1997
- (21) **1997-1771**
- (73) SMITHKLINE BEECHAM PLC, Brentford, GB;
- 7 (51) **C 10 M 145/16**
- (11) 292648

- (72) Valentine Brian Peter, Worthing, GB;
Jeffkins Paul Alan, Worthing, GB;
Holms William Henry, Glasgow, GB;
Mousdale David Michael, Glasgow, GB;
- (54) **Způsob přípravy klavamů**
(32) 10.12.1994
(31) 1994/9424950
(33) GB
(86) PCT/EP95/04888
(87) WO 96/018743
(22) 07.12.1995
(74) Zelený Pavel JUDr., Hálkova 2, Praha 2, 12000;
- 7 (51) **C 12 Q 1/68**
(11) 292691
(40) 11.08.1999
(21) **1998-3696**
(73) SIFFERT Winfried Dr. med., Essen, DE;
(72) Siffert Winfried Dr. med., Essen, DE;
(54) **Způsob určování rizika vývinu poruchy**
(32) 14.05.1996
(31) 1996/19619362
(33) DE
(86) PCT/EP97/02250
(87) WO 97/043442
(22) 02.05.1997
(74) Čermák Karel Dr., Národní 32, Praha 1, 11000;
- 7 (51) **C 22 C 38/18, C 22 C 38/44, C 21 D 8/00**
(11) 292660
(40) 17.02.1999
(21) **1997-3795**
(73) DALMINE S. P. A., Dalmine, IT;
(72) Cumino Giuseppe, Dalmine, IT;
Barteri Massimo, Rome, IT;
(54) **Supermartenzitická ocel a způsob výroby kovových výrobků**
(32) 31.05.1995
(31) 1995MI/001133
(33) IT
(86) PCT/EP96/02289
(87) WO 96/038597
(22) 28.05.1996
(74) Korejzová Zdeňka JUDr., Spálená 29, Praha 1, 11000;
- 7 (51) **C 25 D 1/04, C 25 D 3/38**
(11) 292666
(40) 16.09.1998
(21) **1998-775**
(73) CIRCIUT FOIL LUXEMBOURG TRADING S.A R.L., Wiltz, LU;
(72) Otsuka Hideo, Tochigiken, JP;
Streel Michel, Houffalize, BE;
Suzuki Akitoshi, Tochigiken, JP;
Wolski Adam M., Edgewater Park, NJ, US;
(54) **Způsob výroby elektrolyticky nanášené měděné fólie**
(32) 22.09.1995, 26.04.1996
(31) 1995/244262, 1996/106743
(33) JP, JP
(86) PCT/IB96/00951
(87) WO 97/011210
(22) 16.09.1996
(74) PATENTSERVIS PRAHA a.s., Jivenská 1, Praha 4, 14000;
- 7 (51) **C 30 B 11/00, C 30 B 13/00**
(11) 292663
(40) 17.11.1999
(21) **1998-749**
- (73) PRECIOSA A. S., Jablonec nad Nisou, CZ;
(72) Zikmund Jan ing., Turnov, CZ;
(54) **Způsob přípravy monokrystalů na šperkové a bižuterní kameny**
(22) 12.03.1998
- 7 (51) **E 04 B 1/10**
(11) 292629
(40) 18.03.1998
(21) **1997-3205**
(73) RIKO HIŠE D.O.O., Ljubljana, SI;
(72) Zumkeller Peter, Traunstein, DE;
(54) **Prefabrikovaná stěna budovy**
(32) 23.02.1996
(31) 1996/19606857
(33) DE
(86) PCT/EP97/00847
(87) WO 97/031163
(22) 21.02.1997
(74) Gabrielová Marta Ing., tř. Politických vězňů 7, Praha 1, 11000;
- 7 (51) **E 04 D 12/00, D 06 N 5/00, D 04 H 13/00, B 32 B 5/26**
(11) 292685
(40) 11.04.2001
(21) **2000-3559**
(73) LAFARGE ROOFING COMPONENTS GMBH & CO. KG, Oberursel, DE;
(72) Klein Hans-Georg, Radevormwald, DE;
(54) **Hydrofobně vybavený difuzní střešní vypínací podložný pás**
(32) 04.02.1999
(31) 1999/19904423
(33) DE
(86) PCT/EP00/00096
(87) WO 00/046464
(22) 08.01.2000
(74) Chlustina Jiří Ing., Jana Masaryka 43-47, Praha 2, 12000;
- 7 (51) **E 04 D 13/02, E 04 D 13/14**
(11) 292664
(40) 15.07.1998
(21) **1998-1014**
(73) VKR HOLDING A/S, Soborg, DK;
(72) Edvardsen Allan, Skanderborg, DK;
(54) **Lemovací prvek a lemovací rám**
(32) 04.10.1995
(31) 1995/1107
(33) DK
(86) PCT/DK96/00395
(87) WO 97/013044
(22) 18.09.1996
(74) Korejzová Zdeňka JUDr., Spálená 29, Praha 1, 11000;
- 7 (51) **E 04 F 17/02**
(11) 292705
(40) 11.08.1999
(21) **1999-325**
(73) SCHIEDEL KAMINWERKE GMBH, Nußbach, AT;
(72) Steinecker Gerald, Pfarrkirchen, AT;
Hölzl Karl, Kirchdorf, AT;
Haidlmair Johann, Nußbach, AT;
(54) **Plášt'ová tvárnice pro vícevrstvý komín**
(32) 02.02.1998
(31) 1998/98101715
(33) EP
(22) 29.01.1999
(74) Hakr Eduard Ing., Přístavní 24, Praha 7, 17000;

- 7 (51) **E 06 C 9/02, E 06 C 7/08, E 06 C 1/38**
 (11) 292679
 (40) 16.12.1998
 (21) **1998-2071**
 (73) SÖLL GMBH, Hof, DE;
 (72) Graf Jürgen, Hof, DE;
 (54) **Zařízení pro spojení dvou částí žebříku**
 (32) 29.12.1995
 (31) 1995/29520679
 (33) DE
 (86) PCT/EP96/05809
 (87) WO 97/024506
 (22) 23.12.1996
 (74) Korejzová Zdeňka JUDr., Spálená 29, Praha 1, 11000;
- 7 (51) **F 04 C 2/08, F 04 C 2/16, F 04 C 15/00**
 (11) 292634
 (40) 14.02.2001
 (21) **1999-755**
 (73) ATELIERS BUSCH S. A., Chevenez, CH;
 (72) Becher Ulrich, Porrentruy, CH;
 (54) **Soustava šroubových rotorů a šroubové čerpadlo**
 (32) 12.09.1996, 04.10.1996
 (31) 1996/2233, 1996/2417
 (33) CH, CH
 (86) PCT/CH97/00279
 (87) WO 98/011351
 (22) 21.07.1997
 (74) Čermák Karel Dr., Národní 32, Praha 1, 11000;
- 7 (51) **F 16 B 13/14, F 16 B 31/04**
 (11) 292687
 (40) 13.01.1999
 (21) **1997-1680**
 (73) UPAT GMBH & CO., Emmendingen, DE;
 (72) Frischmann Albert, Kenzingen, DE;
 Mauz Joachim, Emmendingen, DE;
 (54) **Upevňovací prvek pro dynamická zatížení**
 (32) 24.06.1996
 (31) 1996/19625176
 (33) DE
 (22) 30.05.1997
 (74) Všetečka Miloš JUDr., Hálkova 2, Praha 2, 12000;
- 7 (51) **F 16 D 1/09**
 (11) 292600
 (40) 17.09.1997
 (21) **1997-1818**
 (73) MÜLLENBERG Ralph, Grevenbroich, DE;
 (72) Müllenberg Ralph, Grevenbroich, DE;
 (54) **Upínací soustava**
 (32) 08.02.1995
 (31) 1995/29501992
 (33) DE
 (86) PCT/DE96/00041
 (87) WO 96/024779
 (22) 16.01.1996
 (74) Kalenský Petr JUDr., Hálkova 2, Praha 2, 12000;
- 7 (51) **F 16 H 63/30**
 (11) 292694
 (40) 13.08.2003
 (21) **2001-2313**
 (73) DOLEŽAL Bedřich Ing., Praha, CZ;
 (72) Doležal Bedřich Ing., Praha, CZ;
 (54) **Synchronizační zařízení ručně řazené převodovky**
 (22) 22.06.2001
 (74) Vandělíková Jana Ing., Petráská 12, Praha 1, 11000;
- 7 (51) **F 16 K 5/10, F 16 K 47/02**
 (11) 292608
 (40) 17.02.1999
 (21) **1998-2009**
 (73) ARGUS GESELLSCHAFT MBH, Ettlingen, DE;
 Fechner Bernd, Ettlingen, DE;
 Ecker Winfried, Ettlingen, DE;
 (54) **Regulovatelný kulový kohout**
 (32) 04.07.1997
 (31) 1997/19728562
 (33) DE
 (22) 24.06.1998
 (74) Kalenský Petr JUDr., Hálkova 2, Praha 2, 12000;
- 7 (51) **F 16 L 37/26, F 16 L 37/252, F 16 L 23/12**
 (11) 292603
 (40) 15.01.1997
 (21) **1996-1890**
 (73) ETABLISSEMENTS CAILLAU, Issy Les Moulineaux, FR;
 (72) André Michel, Romorantin Lanthenay, FR;
 Detable Pascal, Gievres, FR;
 (54) **Těsněný spoj dvou trubních dílů**
 (32) 30.06.1995
 (31) 1995/9507902
 (33) FR
 (22) 26.06.1996
 (74) Všetečka Miloš JUDr., Hálkova 2, Praha 2, 12000;
- 7 (51) **F 23 H 11/06, F 23 H 11/00, F 23 G 5/44**
 (11) 292636
 (40) 17.09.1997
 (21) **1997-487**
 (73) MARTIN GMBH FÜR UMWELT-UND ENERGIETECHNIK, München, DE;
 (72) Martin Johannes Josef Edmund Dipl. Ing., München, DE;
 Martin Walter Dipl. Ing., München, DE;
 (54) **Rošt, obzvláště pro spalovny odpadků**
 (32) 19.02.1996
 (31) 1996/19606107
 (33) DE
 (22) 18.02.1997
 (74) Matějka Jan JUDr., Národní 32, Praha 1, 10100;
- 7 (51) **F 28 F 19/04**
 (11) 292699
 (40) 17.07.1996
 (21) **1995-3368**
 (73) DIPL.-ING. ERNST KREISELMAIER WASSER- UND METALL-CHEMIE KG, Bottrop, DE;
 (72) Kreiselmaier Richard, Bottrop, DE;
 (54) **Povlak pro trubkovnice a z nich vystupující trubky výměníků tepla a způsob jeho výroby**
 (32) 22.04.1994
 (31) 1994/94106304
 (33) EP
 (86) PCT/EP95/01228
 (87) WO 95/029375
 (22) 04.04.1995
 (74) Čermák Karel Dr., Národní 32, Praha 1, 11000;
- 7 (51) **F 41 A 11/00, F 41 C 27/00**
 (11) 292669
 (40) 18.06.2003
 (21) **2001-4031**
 (73) BACHAN Jaromír, Jaroslavice, CZ;
 (72) Bachan Jaromír, Jaroslavice, CZ;
 (54) **Zdvojená ruční palná zbraň**
 (22) 09.11.2001

- (74) Sedlák Zdeněk Ing., Mendlovo nám. 1a, Brno, 60300;
- 7 (51) **G 01 N 33/68, G 01 N 33/577, A 61 K 39/35**
 (11) 292686
 (40) 13.08.2003
 (21) **2001-3356**
 (73) IMUMED S. R. O., Praha, CZ;
 (72) Havranová Marie Ing., Praha, CZ;
 (54) **Způsob měření aktivace basofilů po stimulaci alergenem pro stanovení přecitlivělosti na tento alergen a příslušný kit**
 (22) 17.09.2001
 (74) Jirotková Ivana Ing., Nad Štolou 12, Praha 7, 17000;
- 7 (51) **G 05 B 11/00**
 (11) 292619
 (40) 17.01.2001
 (21) **1999-1883**
 (73) HANUŠ Bořivoj Prof. Ing. DrSc., Praha, CZ;
 JANEČEK Bedřich Doc. Ing. CSc., Liberec, CZ;
 JANEČEK Josef Doc. Ing. CSc., Liberec, CZ;
 (72) Hanuš Bořivoj Prof. Ing. DrSc., Praha, CZ;
 Janeček Bedřich Doc. Ing. CSc., Liberec, CZ;
 Janeček Josef Doc. Ing. CSc., Liberec, CZ;
 (54) **Zařízení pro odhad stavových veličin číslíkově regulované soustavy**
 (22) 27.05.1999
 (74) Dušková Hana Ing., Konviktská 5, Praha 1, 11000;
- 7 (51) **G 06 K 19/077, G 06 K 19/04, G 09 F 3/18, G 09 F 3/02**
 (11) 292702
 (40) 16.09.1998
 (21) **1996-3183**
 (73) MESSER GRIESHEIM GMBH, Frankfurt, DE;
 (72) Landen Guido, Meerbusch, DE;
 (54) **Nosič čipu z plastické hmoty**
 (32) 31.10.1995
 (31) 1995/19540595
 (33) DE
 (22) 30.10.1996
 (74) Švorčík Otakar JUDr., Hálkova 2, Praha 2, 12000;
- 7 (51) **G 09 F 19/18, G 09 F 9/00, G 06 F 19/00**
 (11) 292644
 (40) 17.04.2002
 (21) **2001-2072**
 (73) SWIFT HOLDING A. S., Praha, CZ;
 (72) Laštovka Václav, Lužce, CZ;
 Laštovka Pavel, Praha, CZ;
 Miča Josef Ing., Praha, CZ;
 (54) **Způsob komunikace s cestujícími ve veřejné dopravě a zařízení pro provádění tohoto způsobu**
 (22) 08.06.2001
 (74) Chlustina Jiří Ing., Jana Masaryka 43-47, Praha 2, 12000;
- 7 (51) **H 04 B 10/10**
 (11) 292638
 (40) 16.07.2003
 (21) **1997-284**
 (73) INTERNATIONAL BUSINESS MACHINES CORPORATION, Armonk, NY, US;
 (72) Gfeller Fritz, Rüslikon, CH;
 Richard Heinz, Kilchberg, CH;
 Weiss Beat, Edlibach, CH;
 (54) **Optický vysílací modul a kombinovaný vysílací a přijímací modul pro bezdrátový přenos dat**
 (86) PCT/EP94/02940
- (87) WO 96/008090
 (22) 03.09.1994
 (74) Kalenský Petr JUDr., Hálkova 2, Praha 2, 12000;
- 7 (51) **H 04 J 3/16, H 04 J 3/22**
 (11) 292697
 (40) 13.10.1999
 (21) **1999-1763**
 (73) SPRINT COMMUNICATIONS COMPANY, L. P., Kansas City, MO, US;
 (72) Gardner Michael Joseph, Overland Park, KS, US;
 Nelson Tracy Lee, Shawnee Mission, KS, US;
 Wiley William Lyle, Olathe, KS, US;
 Christie Joseph Michael, San Bruno, CA, US;
 DuRee Albert Daniel, Independence, MO, US;
 (54) **Telekomunikační systém s rozhraním širokopásmového systému mezi širokopásmovým systémem a GR-303 systémem pro telekomunikační volání a způsob provozování tohoto systému**
 (32) 22.11.1996
 (31) 1996/755438
 (33) US
 (86) PCT/US97/20269
 (87) WO 98/023055
 (22) 10.11.1997
 (74) Andera Jiří Ing., Nad Štolou 12, Praha 7, 17000;
- 7 (51) **H 04 Q 7/24**
 (11) 292628
 (40) 13.05.1998
 (21) **1997-2656**
 (73) INTERNATIONAL BUSINESS MACHINES CORPORATION, Armonk, NY, US;
 (72) Ahmadi Hamid, Somers, NY, US;
 Bauchot Frederic Jacques, Saint-Jeannet, FR;
 Bonnet Roselyne, Saint-Paul, FR;
 Kessler Ilan, Haifa, IL;
 Krishna Arvind, Briarcliff Manor, NY, US;
 Lanne Fabien P., Valbonne, FR;
 Naghshineh Mahmoud, Fishkill, NY, US;
 Soler Catherine, Saint-Laurent-Du-Var, FR;
 Wetterwald Michelle Marie, Cagnes-sur-Mer, FR;
 (54) **Komunikační systém obsahující způsob a zařízení pro udržování komunikace s mobilním terminálem**
 (32) 06.03.1995
 (31) 1995/398717
 (33) US
 (86) PCT/EP96/00152
 (87) WO 96/027994
 (22) 16.01.1996
 (74) Kalenský Petr JUDr., Hálkova 2, Praha 2, 12000;
- 7 (51) **H 04 R 3/04, H 04 R 1/30**
 (11) 292683
 (40) 15.11.2000
 (21) **2000-2730**
 (73) MATSUSHITA ELECTRIC INDUSTRIAL CO., LTD., Kadoma, JP;
 (72) Tanaka Hidekazu, Matsusaka, JP;
 (54) **Reproduktor**
 (32) 01.12.1998
 (31) 1998/341233
 (33) JP
 (86) PCT/JP99/06645
 (87) WO 00/033610
 (22) 29.11.1999
 (74) Hakr Eduard Ing., Přístavní 24, Praha 7, 17000;

Seznam majitelů udělených patentů

(73)	(11)	(51)	(73)	(11)	(51)
ABBOTT GMBH & CO. KG, Wiesbaden, DE;	292612	C 07 K 5/10	CIBA SPECIALTY CHEMICALS HOLDING INC., Basel, CH;	292657	C 07 D 251/54
ABBOTT GMBH & CO. KG, Wiesbaden, DE;	292625	C 07 D 401/06	CIRCIUT FOIL LUXEMBOURG TRADING S.A R.L., Wiltz, LU;	292666	C 25 D 1/04
AKTIENGESELLSCHAFT BAD NEUENHR, Bad Neuenahr- Ahrweiler, DE;	292667	A 61 K 35/02	COMMONWEALTH SCIENTIFIC AND INDUSTRIAL RESEARCH ORGANISATION, Campbell, AU;	292611	B 22 D 9/00
AKZO NOBEL N. V., Arnhem, NL;	292639	A 23 K 1/00	CONTINENTAL AKTIENGESELLSCHAFT, Hannover, DE;	292655	C 08 L 9/00
AMOCO CORPORATION, Chicago, IL, US;	292645	B 29 C 70/64	Courtaulds Coatings (Holdings) Limited, London, GB;	292695	C 09 D 5/03
ANSALDO TRASPORTI S. P. A., Napoli, IT;	292682	B 60 M 1/10	DAINIPPON PHARMACEUTICAL CO., LTD., Osaka, JP;	292631	C 07 D 471/04
ARGUS GESELLSCHAFT MBH, Ettlingen, DE;	292608	F 16 K 5/10	DALMINE S. P. A., Dalmine, IT;	292660	C 22 C 38/18
ATELIERS BUSCH S. A., Chevenez, CH;	292634	F 04 C 2/08	DER GRÜNE PUNKT DUALES SYSTEM DEUTSCHLAND AKTIENGESELLSCHAFT, Köln, DE;	292618	B 07 B 1/20
AUSTRALIAN MAGNESIUM COPROTARION PTY. LTD., Toowong, AU;	292611	B 22 D 9/00	DIPL.-ING. ERNST KREISELMAIER WASSER- UND METALL-CHEMIE KG, Bottrop, DE;	292699	F 28 F 19/04
AVENTIS PHARMA S. A., Antony, FR;	292642	C 07 D 305/14	DIPL.-ING. UDO MEYER AQUACONSULT GES. M. B. H., Baden, AT;	292599	B 01 F 3/04
AVENTIS RESEARCH & TECHNOLOGIES GMBH & CO. KG, Frankfurt am Main, DE;	292692	C 08 G 63/181	DOLEŽAL Bedřich Ing., Praha, CZ;	292694	F 16 H 63/30
A. NATTERMANN & CIE. GMBH, Köln, DE;	292670	A 61 K 31/41	DWA DEUTSCHE WAGGONBAU GMBH, Berlin, DE;	292681	B 61 G 11/00
BACHAN Jaromír, Jaroslavice, CZ;	292669	F 41 A 11/00	ELI LILLY AND COMPANY, Indianapolis, IN, US;	292688	C 07 D 495/04
BASF AKTIENGESELLSCHAFT, Ludwigshafen, DE;	292656	C 08 G 69/44	EMS-INVENTA AG, Zürich, CH;	292598	C 09 D 5/03
BASF CORPORATION, Parsippany, NJ, US;	292602	A 01 N 43/40	ERACHEM EUROPE, S.A., Bruxelles, BE;	292640	C 09 C 1/56
BAYER AKTIENGESELLSCHAFT, Leverkusen, DE;	292604	C 07 C 211/50	ETABLISSEMENTS CAILLAU, Issy Les Moulineaux, FR;	292603	F 16 L 37/26
BAYER AKTIENGESELLSCHAFT, Leverkusen, DE;	292704	C 07 C 209/72	ETA A. S., Hlinsko, CZ;	292671	A 47 L 9/00
BAYER AKTIENGESELLSCHAFT, Leverkusen, DE;	292703	C 07 K 14/54	GB BIOSCIENCES CORPORATION, Mentor, OH, US;	292596	A 01 N 25/14
Benarrouch Jacques, Villeurbanne, FR;	292597	B 65 D 75/14	GROSS Petr Ing., Vrbno pod Pradědem, CZ;	292710	A 47 L 23/22
Benteler AG, Paderborn, DE;	292647	B 21 D 26/02	HANUŠ Bořivoj Prof. Ing. DrSc., Praha, CZ;	292619	G 05 B 11/00
BIOGAL GYÓGYSZERGYÁR RT., Debrecen, HU;	292678	A 61 K 31/185	HEIDELBERGER DRUCKMASCHINEN AKTIENGESELLSCHAFT, Heidelberg, DE;	292637	B 41 F 33/10
BIONORICA AG, Neumarkt, DE;	292684	A 61 K 35/78	HEIDELBERGER DRUCKMASCHINEN AKTIENGESELLSCHAFT, Heidelberg, DE;	292610	B 41 F 21/08
BRITISH BIOTECH PHARMACEUTICALS LIMITED, Oxford, GB;	292617	C 07 C 259/06			
CIBA SPECIALTY CHEMICALS HOLDING INC., Basel, CH;	292635	C 08 J 5/18			

HI-TURN-AS, Raufoss, NO;	292605	A 63 C 5/04	LEO PHARMACEUTICAL	292622	C 08 B 37/08
HOECHST AKTIENGESELLSCHAFT, Frankfurt am Main, DE;	292672	C 07 D 233/78	PRODUCTS LTD. A/S (LOVENS KEMISKE FABRIK PRODUKTIONSAKTIESELSKAB), Ballerup, DK;		
IMUMED S. R. O., Praha, CZ;	292686	G 01 N 33/68	LES LABORATOIRES AETERNA	292627	A 61 K 35/00
INTERNATIONAL BUSINESS MACHINES CORPORATION, Armonk, NY, US;	292638	H 04 B 10/10	INC., Quebec, CA;		
INTERNATIONAL BUSINESS MACHINES CORPORATION, Armonk, NY, US;	292628	H 04 O 7/24	LIEHR Erich Dr., Hermsdorf, DE;	292698	B 29 C 45/78
IRAUSA INGENIERIA, S. A., Burgos, ES;	292676	B 62 D 25/00	LILLY INDUSTRIES LIMITED, Basingstoke, GB;	292688	C 07 D 495/04
ISOSPORT VERBUNDBAUTEILE GESELLSCHAFT MBH, Eisenstadt, AT;	292654	B 32 B 17/04	L'OREÁL, Paris, FR;	292665	A 61 K 7/06
JANEČEK Bedřich Doc. Ing. CSc., Liberec, CZ;	292619	G 05 B 11/00	MARTIN GMBH FÜR UMWELT- UND ENERGIETECHNIK, München, DE;	292636	F 23 H 11/06
JANEČEK Josef Doc. Ing. CSc., Liberec, CZ;	292619	G 05 B 11/00	MATSUSHITA ELECTRIC	292683	H 04 R 3/04
J. EBERSPÄCHER GMBH & CO., Esslingen, DE;	292675	B 60 H 1/22	INDUSTRIAL CO., LTD., Kadoma, JP;		
J. EBERSPÄCHER GMBH & CO., Esslingen, DE;	292661	B 60 H 1/22	MEDEVA EUROPE LIMITED, London, GB;	292609	C 07 D 211/34
KERMES Josef Ing., Brno, CZ;	292621	B 01 D 53/02	MERCK and CO. INC, Rahway, NJ, US;	292614	C 07 J 73/00
KEYSTONE INDUSTRIES, INC., Camp Hill, PA, US;	292680	B 61 G 11/12	MERCK & CO., INC, Rahway, NJ, US;	292707	C 07 D 233/76
KIMBERLY-CLARK WORLDWIDE, INC., Neenah, WI, US;	292706	A 61 F 13/62	MESSER GRIESHEIM GMBH, Frankfurt, DE;	292702	G 06 K 19/077
KIMBERLY-CLARK WORLDWIDE, INC., Neenah, WI, US;	292701	C 08 B 15/00	MOL MAGYAR OLAJ- ÉS GÁZIPARI RÉSZVÉNYTÁRSASÁG, Budapešť, HU;	292648	C 10 M 145/16
KNAPP HOLDING GMBH, Hart, AT;	292659	B 65 G 1/137	MÜLLENBERG Ralph, Grevenbroich, DE;	292600	F 16 D 1/09
KOENIG & BAUER-ALBERT AG, Würzburg, DE;	292690	B 41 F 7/14	NPS PHARMACEUTICALS, INC., Salt Lake City, UT, US;	292709	C 07 C 217/58
KVAERNER TECHNOLOGY AND RESEARCH LTD., London, GB;	292640	C 09 C 1/56	PAL INTERNATIONAL A.S., Praha, CZ;	292658	B 60 S 1/08
KYOTO PHARMACEUTICAL INDUSTRIES, LTD., Kyoto-shi, JP;	292632	C 07 D 209/08	PEPSICO, INC., Purchase, NY, US;	292613	B 29 C 49/64
KYOTO PHARMACEUTICAL INDUSTRIES, LTD., Kyoto-shi, JP;	292623	C 07 D 477/20	PFIZER RESEARCH AND DEVELOPMENT COMPANY, N. V./S. A., Dublin, IE;	292650	C 07 D 413/04
LABORATORIOS VITA, S.A., Sant Joan Despi, ES;	292616	A 61 K 38/55	PHARMACIA S. p. A., Milan, IT;	292700	A 61 K 31/12
LAFARGE ROOFING COMPONENTS GMBH & CO. KG, Oberursel, DE;	292685	E 04 D 12/00	PILKINGTON PLC, Merseyside, GB;	292624	C 03 C 3/087
LANDMASCHINENFABRIK KÖCKERLING GMBH UND CO. KG, Verl, DE;	292606	A 01 C 7/08	PRECIOSA A. S., Jablonec nad Nisou, CZ;	292663	C 30 B 11/00
Lanitz Siegfried, Berlin, DE;	292646	B 32 B 27/08	PROBITAS PHARMA, S.A., Barcelona, ES;	292651	A 61 L 2/18
			RIKO HIŠE D.O.O., Ljubljana, SI;	292629	E 04 B 1/10
			ROBERT BOSCH GMBH, Stuttgart, DE;	292601	B 60 S 1/08
			SAINT GOBAIN VITRAGE "LES MIROIRS", Courbevoie, FR;	292652	B 29 C 43/42
			SANKYO COMPANY LIMITED, Tokyo, JP;	292626	C 07 D 417/14
			SANOFI-SYNTHELABO, Paris, FR;	292630	C 07 D 209/12

SCHERING AKTIENGESELLSCHAFT, Berlin, DE;	292696	C 07 J 53/00
SCHIEDEL KAMINWERKE GMBH, Nußbach, AT;	292705	E 04 F 17/02
SHERING CORPORATION, Kenilworth, NJ, US;	292649	C 12 P 7/62
SIFFERT Winfried Dr. med., Essen, DE;	292691	C 12 O 1/68
SMITHKLINE BEECHAM PLC, Brentford, GB;	292673	C 12 P 17/18
SMITHKLINE BEECHAM PLC, Brentford, GB;	292668	C 07 D 311/58
SOCIÉTÉ DES PRODUITS NESTLÉ S.A., Vevey, CH;	292615	A 23 L 1/23
SOCIÉTÉ DES PRODUITS NESTLÉ S. A., Vevey, CH;	292674	A 23 L 1/226
SÖLL GMBH, Hof, DE;	292679	E 06 C 9/02
SPRINT COMMUNICATIONS COMPANY, L. P., Kansas City, MO, US;	292697	H 04 J 3/16
STEIGERWALD ARZNEIMITTEL WERK GMBH, Darmstadt, DE;	292662	C 07 F 9/58
SULZER CHEMTECH LTD., Winterthur, CH;	292620	C 07 C 67/08
SWIFT HOLDING A. S., Praha, CZ;	292644	G 09 F 19/18
S. W. PATENTVERWERTUNGS GMBH, Salzburg, AT;	292643	A 61 K 31/5685
THE PROCTER & GAMBLE COMPANY, Cincinnati, OH, US;	292653	A 61 K 7/16
THE PROCTER & GAMBLE COMPANY, Cincinnati, OH, US;	292677	A 61 K 7/50
THE PROCTER & GAMBLE COMPANY, Cincinnati, OH, US;	292708	B 65 D 65/14
THE PROCTER & GAMBLE COMPANY, Cincinnati, OH, US;	292693	A 61 K 9/00
UPAT GMBH & CO., Emmendingen, DE;	292687	F 16 B 13/14
VERTEX PHARMACEUTICALS INCORPORATED, Cambridge, MA, US;	292633	C 07 K 5/00
VESZPRÉMI EGYETEM, Veszprém, HU;	292648	C 10 M 145/16
VISCUM AG, Zwingenberg, DE;	292689	C 12 N 15/29
VKR HOLDING A/S, Soborg, DK;	292664	E 04 D 13/02
WACKER-CHEMIE GMBH, München, DE;	292607	C 04 B 41/49
3V SIGMA S. P. A., Milano, IT;	292641	C 08 F 14/06

FG1K

Zapsané užité vzory

V období uzávěrky tohoto čísla Věstníku zapsal Úřad průmyslového vlastnictví tyto užité vzory.

13638	C10L 1/04
13639	H02P 3/14
13640	G01R 11/185
13641	G06F 1/16
13642	A47B 3/14
13643	F03B 9/00
13644	G09B 23/10
13645	D01H 4/38
13646	D01H 4/50
13647	A47B 57/06
13648	A47B 55/00
13649	C10L 5/44
13650	G07F 17/32
13651	H01R 4/48
13652	F24J 2/04
13653	A44C 7/00
13654	A23F 3/00
13655	A47C 21/02
13656	H01B 17/26
13657	B42D 15/00
13658	F24F 13/06
13659	E05B 63/08
13660	F16L 25/12
13661	B05B 7/14
13662	F16L 7/00
13663	E02B 3/10
13664	B29C 65/18
13665	H01R 13/56
13666	F16C 3/02
13667	F16S 5/00
13668	B42D 5/00
13669	E05D 7/00
13670	B05B 11/00
13671	F16B 37/00
13672	F23C 10/18
13673	B44F 3/00
13674	A61K 31/40
13675	B42D 15/02
13676	F24J 2/04
13677	B62J 6/16
13678	B43L 1/04
13679	F41A 19/00
13680	E01C 3/04
13681	B62D 21/00
13682	G01D 15/20
13683	B65D 5/00
13684	E04B 2/52
13685	B65D 1/02
13686	E04H 15/06
13687	A61K 35/78
13688	B25B 13/48
13689	G07F 19/00
13690	B61L 11/00
13691	B65D 85/60
13692	E04C 5/12
13693	A47C 7/70
13694	E04G 23/02
13695	H04R 1/20
13696	F16C 1/10
13697	E05C 3/00
13698	A62C 33/00
13699	B21D 28/04
13700	A47J 44/00
13701	H01M 10/12
13702	A61F 13/15
13703	B61L 1/02
13704	C21D 9/08
13705	G08G 7/02
13706	B61L 3/12
13707	H04L 12/00
13708	A47G 7/06
13709	H01H 31/00
13710	A47G 21/02
13711	H04M 3/42
13712	A23C 9/13
13713	H02K 13/00
13714	G09F 3/00

- 7 (51) **A 23 C 9/13**
 (11) 13712
 (21) **2003-14582**
 (22) 02.09.2003
 (47) 29.09.2003
 (73) MILCOLM A.S., VÝZKUMNÝ ÚSTAV
 MLÉKÁRENSKÝ, Praha, CZ;
 (72) Drbohlav Jan Ing. CSc., Praha, CZ;
 Roubal Petr Ing. CSc., Praha, CZ;
 Pechačová Marta, Praha, CZ;
 Šalaková Alexandra Ing. CSc., Praha, CZ;
 (54) **Fermentovaný nápoj**
 (74) Novotný Jaroslav Ing., Římská 45, Praha 2, 12000;
- 7 (51) **A 23 F 3/00, A 23 F 3/34**
 (11) 13654
 (21) **2003-14226**
 (22) 16.12.2002
 (47) 16.09.2003
 (73) HERAJT Josef, Nýřany, CZ;
 (72) Herajt Josef, Nýřany, CZ;
 (54) **Čaj z květů technického konopí**
 (74) Studený Oldřich JUDr., Komunardů 36, Praha 7,
 17000;
- 7 (51) **A 44 C 7/00**
 (11) 13653
 (21) **2003-14550**
 (22) 15.08.2003
 (47) 08.09.2003
 (73) KOPAL Jaroslav, Jablonec nad Nisou, CZ;
 (72) Kopal Jaroslav, Jablonec nad Nisou, CZ;
 (54) **Ozdobná matice náušnicového typu**
 (74) Kopal Petr Ing. Arch., Panenská 17, Jablonec n. Nis.,
 46601;
- 7 (51) **A 47 B 3/14**
 (11) 13642
 (21) **2003-14257**
 (22) 19.05.2003
 (47) 08.09.2003
 (73) SVATOŠ Svatopluk, Praha, CZ;
 (72) Svatoš Svatopluk, Praha, CZ;
 (54) **Stůl se sklupnými sedačkami**
 (74) Svobodová Ludmila Mgr., Bělohorská 110, Praha 6,
 16900;
- 7 (51) **A 47 B 55/00, A 47 B 61/00**
 (11) 13648
 (21) **2003-14407**
 (22) 03.07.2003
 (47) 08.09.2003
 (73) POLÁK - ZÁMEČNICTVÍ, Opatov, CZ;
 (72) Polák Petr, Opatov, CZ;
 (54) **Šatní skříň s větráním a bezpečnostními dveřmi**
 (74) Majetič Josef, Na výsluní 845, Lanškroun, 56301;
- 7 (51) **A 47 B 57/06, A 47 B 96/04**
 (11) 13647
 (21) **2003-14406**
 (22) 03.07.2003
 (47) 08.09.2003
 (73) POLÁK - ZÁMEČNICTVÍ, Opatov, CZ;
 (72) Polák Petr, Opatov, CZ;
 (54) **Šatní skříň s variabilními přihrádkami**
 (74) Majetič Josef, Na výsluní 845, Lanškroun, 56301;
- 7 (51) **A 47 C 7/70**
 (11) 13693
 (21) **2003-14475**
 (22) 22.07.2003
- (47) 24.09.2003
 (73) ŠKRABAL Vladimír, Třebíč, CZ;
 (72) Škrabal Vladimír, Třebíč, CZ;
 (54) **Skládací lavička se stolkem**
 (74) Langhans Jiří Ing., Krajínova 7, Třebíč, 67401;
- 7 (51) **A 47 C 21/02**
 (11) 13655
 (21) **2003-14236**
 (22) 13.05.2003
 (47) 16.09.2003
 (73) SCHUSTER Dieter, Schönwald, DE;
 (72) Schuster Dieter, Schönwald, DE;
 (54) **Zařízení k fixaci ochranných potahů**
 (74) Zeman Petr, Hradní 301, Loket, 35733;
- 7 (51) **A 47 G 7/06, A 47 G 7/07**
 (11) 13708
 (21) **2003-14530**
 (22) 11.08.2003
 (47) 29.09.2003
 (73) ŠÍP Jiří, České Budějovice, CZ;
 (72) Šíp Jiří, České Budějovice, CZ;
 (54) **Skleněná nebo keramická váza či nádoba**
 (74) Sedlák Jiří Ing., Husova 16, České Budějovice, 37001;
- 7 (51) **A 47 G 21/02, A 47 G 21/08**
 (11) 13710
 (21) **2003-14565**
 (22) 25.08.2003
 (47) 29.09.2003
 (73) PEŠL Jiří, Hradec Králové, CZ;
 (72) Pešl Jiří, Hradec Králové, CZ;
 (54) **Vidlička**
 (74) Brykner Jan, Resslerova 741, Hradec Králové, 50002;
- 7 (51) **A 47 J 44/00, A 47 J 43/04**
 (11) 13700
 (21) **2003-14241**
 (22) 14.05.2003
 (47) 29.09.2003
 (73) ETA A. S., Hlinsko, CZ;
 (72) Lacina Lubomír Ing., Hlinsko, CZ;
 Vyhnálek Jan, Hlinsko, CZ;
 (54) **Uspořádání přídavné převodovky u elektrického
 kuchyňského strojeku na zpracování potravin**
- 7 (51) **A 61 F 13/15, A 61 L 15/20, B 01 D 39/14**
 (11) 13702
 (21) **2003-14331**
 (22) 31.03.2003
 (47) 29.09.2003
 (73) BETTAC S. R. O., Praha, CZ;
 (72) Bauer Václav, Příbram, CZ;
 (54) **Obvazový materiál s aktivními uhlíkovými
 vlákny**
 (74) Loskotová Jarmila Ing., K Závětínám 727, Praha 5,
 15500;
- 7 (51) **A 61 K 31/40**
 (11) 13674
 (21) **2003-14520**
 (22) 05.08.2003
 (47) 16.09.2003
 (73) LÉČIVA, A. S., Praha, CZ;
 (72) Šebek Pavel, Praha, CZ;
 Prokopová Alena, Praha, CZ;
 Svoboda Eduard, Praha, CZ;
 Rádl Stanislav, Praha, CZ;
 Stach Jan, Praha, CZ;
 Svoboda Martin, Lázně Bohdaneč, CZ;

- (54) **Stabilizované balení atorvastatinu**
 (74) Jírotková Ivana Ing., Nad Štolou 12, Praha 7, 17000;
- 7 (51) **A 61 K 35/78**
 (11) 13687
 (21) **2003-14387**
 (22) 24.06.2003
 (47) 24.09.2003
 (73) HERB-PHARMA, S. R. O., Praha, CZ;
 (72) Novák Vladimír Ing., Praha, CZ;
 (54) **Vaginální čípky**
 (74) Kubíčková Květoslava Ing., Doubravčická 2201, Praha 10, 10000;
- 7 (51) **A 62 C 33/00**
 (11) 13698
 (21) **2003-14537**
 (22) 13.08.2003
 (47) 24.09.2003
 (73) PAVLIŠ A HARTMANN SPOL. S R. O., Chvaletice, CZ;
 (72) Borovský František, Přelouč, CZ;
 (54) **Středová část navjécího kotouče hadice**
 (74) Brykner Jan, Resslova 741, Hradec Králové, 50002;
- 7 (51) **B 05 B 7/14, B 05 B 7/24**
 (11) 13661
 (21) **2003-14373**
 (22) 20.06.2003
 (47) 16.09.2003
 (73) JEŽEK Josef ing., Ledec nad Sázavou, CZ;
 (72) Ježek Josef ing., Ledec nad Sázavou, CZ;
 Vančata Oldřich, Ledec nad Sázavou, CZ;
 (54) **Zařízení pro podávání prášku do ručních i automatických pistolí**
- 7 (51) **B 05 B 11/00**
 (11) 13670
 (21) **2003-14500**
 (22) 30.07.2003
 (47) 16.09.2003
 (73) KOVOPLAST, VÝROBNÍ DRUŽSTVO, Hluk, CZ;
 (72) Uherek Václav, Uherský Brod - Havříce, CZ;
 Hrdina Zdeněk, Hluk, CZ;
 Brázdil Miroslav, Bílovice, CZ;
 (54) **Dvojčinný mechanický rozprašovač kapalin**
 (74) Kvítek Jiří, Pod průsekem 11, Praha 10, 10200;
- 7 (51) **B 21 D 28/04**
 (11) 13699
 (21) **2003-14098**
 (22) 02.04.2003
 (47) 29.09.2003
 (73) ISPAT NOVÁ HUŤ A.S., Ostrava, CZ;
 (72) Merta Jaroslav, Paskov, CZ;
 (54) **Zařízení pro automatické středění pásu a linka obsahující toto zařízení**
 (74) Všetečka Miloš Dr., Hálkova 2, Praha 2, 12000;
- 7 (51) **B 25 B 13/48**
 (11) 13688
 (21) **2003-14401**
 (22) 01.07.2003
 (47) 24.09.2003
 (73) PRESTRADÉ S. R. O., Praha, CZ;
 (72) Merta Vladimír, Lanškroun, CZ;
 (54) **Klíč na odvodušňovací ventily**
 (74) Majetič Josef, Na Výsluní 845, Lanškroun, 56301;
- 7 (51) **B 29 C 65/18**
 (11) 13664
- (21) **2003-14445**
 (22) 15.07.2003
 (47) 16.09.2003
 (73) HP TREND, S. R. O., Ludgeřovice, CZ;
 (72) Štěpán Jan, Praha, CZ;
 (54) **Souprava pro vytváření svarového spoje plastové tvarovky s kruhovou plastovou trubkou**
 (74) Kouřil Jiří Ing., Kořenského 31, Ostrava 3, 70300;
- 7 (51) **B 42 D 5/00, G 09 F 1/00**
 (11) 13668
 (21) **2003-14497**
 (22) 29.07.2003
 (47) 16.09.2003
 (73) OPTYS, SPOL. S R. O., Opava, CZ;
 (72) Vicha Jan Ing., Hradec nad Moravicí, CZ;
 (54) **Papírová lepená kostka s potiskem a šikmým řezem**
- 7 (51) **B 42 D 15/00, G 09 F 19/00**
 (11) 13657
 (21) **2003-14282**
 (22) 05.05.2003
 (47) 16.09.2003
 (73) JANATA Vratislav, Ústí nad Labem, CZ;
 ŠEDIVÝ Petr Mgr., Ústí nad Labem, CZ;
 (72) Janata Vratislav, Ústí nad Labem, CZ;
 Šedivý Petr Mgr., Ústí nad Labem, CZ;
 (54) **Pohlednice a zařízení pro její personalizování**
 (74) Pavlica Tomáš Ing., Lohnského 846/21, Praha 5, 15200;
- 7 (51) **B 42 D 15/02, G 09 F 1/02, B 42 B 5/04**
 (11) 13675
 (21) **2003-14528**
 (22) 08.08.2003
 (47) 16.09.2003
 (73) BERÁNEK SPOL. S R. O., Kladno, CZ;
 (72) Beránek Pavel Ing., Kladno, CZ;
 (54) **Vizitka**
 (74) Belfín Vladimír Ing., P.O.BOX 117, Kladno, 27280;
- 7 (51) **B 43 L 1/04**
 (11) 13678
 (21) **2003-14546**
 (22) 15.08.2003
 (47) 16.09.2003
 (73) MESTL Václav ing., Staňkov, CZ;
 (72) Mestl Václav ing., Staňkov, CZ;
 (54) **Lehká mobilní tabule**
- 7 (51) **B 44 F 3/00, C 03 C 27/00, G 09 F 19/00**
 (11) 13673
 (21) **2003-14517**
 (22) 05.08.2003
 (47) 16.09.2003
 (73) DOSTÁL Jiří, Turnov, CZ;
 (72) Dostál Jiří, Turnov, CZ;
 (54) **Skleněná koule s podstavcem**
 (74) Kolátor Kamil, Lučanská 5, Jablonec nad Nisou, 46602;
- 7 (51) **B 61 L 1/02, B 61 L 1/00, H 01 C 1/028, H 01 C 1/00, H 01 C 17/065**
 (11) 13703
 (21) **2003-14345**
 (22) 13.06.2003
 (47) 29.09.2003
 (73) ČESKÉ DRÁHY, A.S., VÝZKUMNÝ ÚSTAV ŽELEZNIČNÍ, Praha, CZ;
 (72) Tuháček Ivan Ing., Vrčeň, CZ;

- (54) **Čtyřvodičový rezistor pro železniční zabezpečovací techniku**
- 7 (51) **B 61 L 3/12, B 61 L 3/08, B 61 L 3/02, B 61 L 3/00**
 (11) 13706
 (21) **2003-14477**
 (22) 22.07.2003
 (47) 29.09.2003
 (73) ASCHERMANN Jiří, Praha, CZ;
 (72) Aschermann Jiří, Praha, CZ;
- (54) **Dělené signalizační zařízení pro úrovně železniční přejezdy a kritická místa železničních tratí**
- 7 (51) **B 61 L 11/00, B 61 L 11/04**
 (11) 13690
 (21) **2003-14428**
 (22) 08.07.2003
 (47) 24.09.2003
 (73) DT VÝHYBKÁRNA A MOSTÁRNA, SPOL. S R. O., Prostějov, CZ;
 (72) Puda Bohuslav Ing., Prostějov, CZ;
 Navrátil Dušan Ing., Prostějov, CZ;
- (54) **Posuvný mechanický zámek s nastavením zdvihu**
- 7 (51) **B 62 D 21/00**
 (11) 13681
 (21) **2003-14064**
 (22) 24.03.2003
 (47) 24.09.2003
 (73) OKD, DOPRAVA, A. S., Ostrava, CZ;
 (72) Čech Juraj Ing., Ostrava, CZ;
 Studzinski Jiří Ing., Ostrava, CZ;
 Mróz Tomáš Ing., Ostrava, CZ;
 Daněk Tomáš Ing., Ostrava, CZ;
- (54) **Úspořádání podvozků vojenských vozidel s kolovou redukcí a vřazeným retardérem**
- (74) Šimíček Adolf, Zřídelní 155, Ostrava - Lhotka, 72528;
- 7 (51) **B 62 J 6/16, B 62 J 6/18, B 62 J 6/00, F 21 L 4/00**
 (11) 13677
 (21) **2003-14538**
 (22) 14.08.2003
 (47) 16.09.2003
 (73) SKOPAL Bedřich Ing., Olomouc, CZ;
 POMAJBÍK Jan Ing., Šumperk, CZ;
 (72) Skopal Bedřich Ing., Olomouc, CZ;
 Pomajbík Jan Ing., Šumperk, CZ;
- (54) **Operativně ovladatelná signalizační svítlna**
- (74) Soukup Petr ing., Švédská 3, Olomouc, 77200;
- 7 (51) **B 65 D 1/02**
 (11) 13685
 (21) **2003-14358**
 (22) 17.06.2003
 (47) 24.09.2003
 (73) CELSIA, S.R.O., Ostrava, CZ;
 (72) Vontor Vladislav Ing., Ostrava, CZ;
 Kačírek Milan Ing., Bohumín, CZ;
- (54) **Plastová láhev zapojitelná do sestavy**
- (74) Janík Zdeněk Ing., Bulharská 1418, Ostrava-Poruba, 70800;
- 7 (51) **B 65 D 5/00, B 65 D 85/72**
 (11) 13683
 (21) **2003-14347**
 (22) 13.06.2003
 (47) 24.09.2003
 (73) ALIMPEX, SPOL. S R. O., Praha, CZ;
 (72) Šimon Jan, Pelhřimov, CZ;
- (54) **Obal pro uložení kelímku s náplní**
- (74) Fischer Michael Ing., Na Hrobci 5, Praha 2, 12800;
- 7 (51) **B 65 D 85/60, B 65 D 85/78**
 (11) 13691
 (21) **2003-14432**
 (22) 09.07.2003
 (47) 24.09.2003
 (73) LAVINA, S. R. O., Prachatice, CZ;
 (72) Žák Stanislav, Strážný, CZ;
- (54) **Balený zmrzlinový výrobek**
- (74) Sedlák Jiří Ing., Husova 16, České Budějovice, 37001;
- 7 (51) **C 10 L 1/04**
 (11) 13638
 (21) **2003-13979**
 (22) 28.02.2003
 (47) 08.09.2003
 (73) ZAJÍČEK Jaroslav, Vlašim, CZ;
 (72) Zajíček Jaroslav, Vlašim, CZ;
- (54) **Kapalné palivo na bázi lehkých - světlých produktů destilace uhlí**
- 7 (51) **C 10 L 5/44**
 (11) 13649
 (21) **2003-14417**
 (22) 03.07.2003
 (47) 08.09.2003
 (73) VÝZKUMNÝ ÚSTAV ZEMĚDĚLSKÉ TECHNIKY, Praha, CZ;
 (72) Hutla Petr Ing. CSc., Praha, CZ;
- (54) **Palivo na bázi šfovíku**
- (74) Walter Jiří Ing., Počernická 54, Praha 10, 10800;
- 7 (51) **C 21 D 9/08, C 21 D 9/38, C 22 F 1/04**
 (11) 13704
 (21) **2003-14459**
 (22) 17.07.2003
 (47) 29.09.2003
 (73) KOVOLIT, AKCIOVÁ SPOLEČNOST, Modřice, CZ;
 (72) Faltýsek Ladislav Ing., Blučina, CZ;
 Karas Vlastimil Ing., Pohořelice, CZ;
- (54) **Přípravek pro uložení tenkostěnných rotačních součástí**
- (74) Holasová Hana Ing. Mgr., Křížová 4, Brno, 60300;
- 7 (51) **D 01 H 4/38, D 01 H 4/50**
 (11) 13645
 (21) **2003-14383**
 (22) 24.06.2003
 (47) 08.09.2003
 (73) RIETER CZ A. S., Ústí nad Orlicí, CZ;
 (72) Kubeš Vítězslav Ing., Hnátnice, CZ;
 Šlingr Jiří, Ústí nad Orlicí, CZ;
- (54) **Zařízení pro rozvádění lineárního textilního materiálu na vstupu do spřádací jednotky rotorového dopřádacího stroje**
- (74) Musil Dobroslav Ing., Cejl 38, Brno, 60200;
- 7 (51) **D 01 H 4/50, D 01 H 4/48, D 02 G 3/38**
 (11) 13646
 (21) **2003-14384**
 (22) 24.06.2003
 (47) 08.09.2003
 (73) RIETER CZ A. S., Ústí nad Orlicí, CZ;
 (72) Kubeš Vítězslav Ing., Hnátnice, CZ;
- (54) **Zařízení pro uchycení lineárního textilního materiálu na spřádací jednotce rotorového dopřádacího stroje během zapřádání**
- (74) Musil Dobroslav Ing., Cejl 38, Brno, 60200;

- 7 (51) **E 01 C 3/04, E 01 C 15/00, E 01 C 13/00, E 01 C 13/06**
 (11) 13680
 (21) **2003-13882**
 (22) 27.01.2003
 (47) 24.09.2003
 (73) SIMON Michal Ing., Trmice, CZ;
 (72) Simon Michal Ing., Trmice, CZ;
 (54) **Stabilizace mlatových podkladů a povrchů monofilními vlákny**
 (74) Simonová Dana Ing., Dubice 9, Trmice, 40004;
- 7 (51) **E 02 B 3/10, E 02 B 3/14, E 02 B 3/12**
 (11) 13663
 (21) **2003-14424**
 (22) 07.07.2003
 (47) 16.09.2003
 (73) FRANKO Matúš, Karviná, CZ;
 (72) Franko Matúš, Karviná, CZ;
 (54) **Protipovodňová zábrana**
 (74) Svobodová Ludmila prof., d.t., Bělohorská 110, Praha 6, 16900;
- 7 (51) **E 04 B 2/52, E 04 C 2/36**
 (11) 13684
 (21) **2003-14351**
 (22) 16.06.2003
 (47) 24.09.2003
 (73) POLSTERER Hansdieter, Kautzen, AT;
 (72) Polsterer Hansdieter, Kautzen, AT;
 (54) **Velkoplošný stěnový panel a stavba vytvořená s jeho použitím**
 (74) Malůšek Jiří Ing., Mendlovo nám. 1a, Brno, 60300;
- 7 (51) **E 04 C 5/12, E 04 C 5/08**
 (11) 13692
 (21) **2003-14447**
 (22) 16.07.2003
 (47) 24.09.2003
 (73) NAPKO SPOL. S R. O., Olomouc, CZ;
 (72) Kořenek Miroslav Ing., Olomouc, CZ;
 Kořenek Marek Ing., Olomouc, CZ;
 Spudil Miroslav, Olomouc, CZ;
 (54) **Roznášecí podložka s přechodkou**
 (74) Soukup Petr ing., Švédská 3, Olomouc, 77200;
- 7 (51) **E 04 G 23/02, E 04 G 23/00, E 04 G 23/04, E 04 B 2/92, E 04 B 2/90**
 (11) 13694
 (21) **2003-14493**
 (22) 28.07.2003
 (47) 24.09.2003
 (73) PRECIOSA, A. S., Jablonec nad Nisou, CZ;
 (72) Koucká Hermína ing., Rádlo, CZ;
 Kánský Miroslav ing., Jablonec nad Nisou, CZ;
 (54) **Sendvičové opláštění budovy**
- 7 (51) **E 04 H 15/06, E 04 H 15/32**
 (11) 13686
 (21) **2003-14368**
 (22) 19.06.2003
 (47) 24.09.2003
 (73) SLIVA Viktor, Brno, CZ;
 (72) Sliva Viktor, Brno, CZ;
 (54) **Cyklostan**
- 7 (51) **E 05 B 63/08, E 05 B 63/00**
 (11) 13659
 (21) **2003-14355**
 (22) 16.06.2003
 (47) 16.09.2003
- (73) HOBES, SPOL. S R. O., Horní Benešov, CZ;
 (72) Kuchař Josef, Svobodné Heřmanice, CZ;
 (54) **Ořech dveřního zámku**
 (74) Čálek Karel, Nad Palatou 12, Praha 5, 15000;
- 7 (51) **E 05 C 3/00, E 05 C 3/10, E 05 B 65/02, E 05 B 65/32**
 (11) 13697
 (21) **2003-14536**
 (22) 13.08.2003
 (47) 24.09.2003
 (73) PAVLIŠ A HARTMANN SPOL. S R. O., Chvaletice, CZ;
 (72) Borovský František, Přelouč, CZ;
 (54) **Uzávěr dveří skříně**
 (74) Brykner Jan, Resslova 741, Hradec Králové, 50002;
- 7 (51) **E 05 D 7/00**
 (11) 13669
 (21) **2003-14499**
 (22) 30.07.2003
 (47) 16.09.2003
 (73) ŠÍMO Michal, Brno, CZ;
 (72) Šímo Michal, Brno, CZ;
 (54) **Závěs, zejména pro shrnovací dveře**
 (74) Holasová Hana Ing. Mgr., Křížová 4, Brno, 60300;
- 7 (51) **F 03 B 9/00**
 (11) 13643
 (21) **2003-14272**
 (22) 22.05.2003
 (47) 08.09.2003
 (73) ČECH Jaroslav, Stražisko, CZ;
 (72) Čech Jaroslav, Stražisko, CZ;
 (54) **Zařízení k přeměně energie**
 (74) Musil Dobroslav Ing., Cejl 38, Brno, 60200;
- 7 (51) **F 16 B 37/00**
 (11) 13671
 (21) **2003-14501**
 (22) 30.07.2003
 (47) 16.09.2003
 (73) TICHÝ Josef Ing., Brandýs nad Labem, CZ;
 (72) Tichý Josef Ing., Brandýs nad Labem, CZ;
 (54) **Matice pro uložení na stahovacím šroubu**
 (74) Chlustina Jiří Ing., Jana Masaryka 43-47, Praha 2, 12000;
- 7 (51) **F 16 C 1/10, F 16 C 1/26**
 (11) 13696
 (21) **2003-14503**
 (22) 31.07.2003
 (47) 24.09.2003
 (73) MEDIA EFEKT, S. R. O., Brno, CZ;
 (72) Ondráček Roman Ing., Brno, CZ;
 Hradecký Dušan, Hostěradice, CZ;
 (54) **Bovdenový ovladač**
 (74) Holasová Hana Ing. Mgr., Křížová 4, Brno, 60300;
- 7 (51) **F 16 C 3/02, B 28 C 5/42**
 (11) 13666
 (21) **2003-14454**
 (22) 17.07.2003
 (47) 16.09.2003
 (73) ZKL - VÝZKUM A VÝVOJ, A. S., Brno, CZ;
 (72) Sichler Jan Ing., Ořechov u Brna, CZ;
 Vansa Vladimír Ing., Brno, CZ;
 Lukl Jaromír, Nosislav, CZ;
 (54) **Uložení výstupního hřídele pro pohon velkoobjemových otáčivých nádrží s nakloněnou osou rotace**

- (74) Kühnel Egon, Oblá 56, Brno, 63400;
- 7 (51) **F 16 L 7/00**
(11) 13662
(21) **2003-14413**
(22) 03.07.2003
(47) 16.09.2003
(73) JIHOTVAR, V. D., Veselí nad Lužnicí, CZ;
(72) Vachuška Václav Ing., Horažďovice, CZ;
(54) **Sestava konstrukčních prvků**
(74) Kratochvíl Václav Ing., Radlická 28/663, Praha 5, 15000;
- 7 (51) **F 16 L 25/12, F 16 L 47/02**
(11) 13660
(21) **2003-14357**
(22) 17.06.2003
(47) 16.09.2003
(73) RUDOLF JURAJDA-ROLF, Prostřední Bečva, CZ;
(72) Chytil Lubor ing., Rožnov pod Radhoštěm, CZ;
(54) **Křížová spojka**
(74) Halaxová Zdeňka RNDr., Horní nám.7, Olomouc, 77200;
- 7 (51) **F 16 S 5/00, B 62 D 25/04**
(11) 13667
(21) **2003-14470**
(22) 21.07.2003
(47) 16.09.2003
(73) FREUDL Emil, Cholína, CZ;
(72) Freudl Emil, Cholína, CZ;
(54) **Hliníkový profil pro rohové a střední sloupky valníkůvých karosérií**
- 7 (51) **F 23 C 10/18**
(11) 13672
(21) **2003-14516**
(22) 05.08.2003
(47) 16.09.2003
(73) MIKODA Jiří Ing. CSc., Ústí nad Labem, CZ;
(72) Mikoda Jiří Ing. CSc., Ústí nad Labem, CZ;
(54) **Fluidní kotel**
- 7 (51) **F 24 F 13/06**
(11) 13658
(21) **2003-14315**
(22) 05.06.2003
(47) 16.09.2003
(73) PŘÍHODA Zdeněk, Hlinsko, CZ;
(72) Příhoda Zdeněk, Hlinsko, CZ;
(54) **Textilní výústka**
(74) Müller Václav, Filipova 2016, Praha 4, 14800;
- 7 (51) **F 24 J 2/04, F 24 J 2/24**
(11) 13652
(21) **2003-14522**
(22) 06.08.2003
(47) 08.09.2003
(73) BMC KOVO,S.R.O., Brno, CZ;
(72) Března Ladislav, Brno, CZ;
(54) **Sluneční kolektor**
(74) Musil Dobroslav Ing., Cejl 38, Brno, 60200;
- 7 (51) **F 24 J 2/04, F 24 J 2/24**
(11) 13676
(21) **2003-14532**
(22) 11.08.2003
(47) 16.09.2003
(73) NETTECHNIK, České Budějovice, CZ;
(72) Šedivý Petr, České Budějovice, CZ;
(54) **Solární kolektor**
- (74) Koňák Antonín, Karla Čapka 808, Milevsko, 39901;
- 7 (51) **F 41 A 19/00**
(11) 13679
(21) **2003-14548**
(22) 15.08.2003
(47) 16.09.2003
(73) CZ HERMEX, S.R.O., Praha, CZ;
(72) Ceeh Václav Ing., Praha, CZ;
(54) **Spoušťový mechanismus samonabíjecí pušky**
(74) Chlustina Jiří Ing., Jana Masaryka 43-47, Praha 2, 12000;
- 7 (51) **G 01 D 15/20**
(11) 13682
(21) **2003-14119**
(22) 04.04.2003
(47) 24.09.2003
(73) FOMA BOHEMIA, Hradec Králové, CZ;
(72) Sieber Radomil Ing., Hradec Králové, CZ;
(54) **Materiál pro záznam a registraci pohybových veličin o chodu vozidel**
(74) PATENTSERVIS PRAHA a.s., Jivenská 1, Praha 4, 14000;
- 7 (51) **G 01 R 11/185**
(11) 13640
(21) **2003-14210**
(22) 02.05.2003
(47) 08.09.2003
(73) ŠKALOUD Miroslav Ing., Čáslav, CZ;
(72) Škaloud Miroslav Ing., Čáslav, CZ;
(54) **Zapojení pro měření elektrického proudu pomocí bočnicku**
- 7 (51) **G 06 F 1/16, G 06 F 1/20, G 06 F 1/28, G 12 B 9/02, G 10 K 11/16**
(11) 13641
(21) **2003-14216**
(22) 06.05.2003
(47) 08.09.2003
(73) NOVOTNÝ Robert, Hořovice, CZ;
(72) Novotný Robert, Hořovice, CZ;
(54) **Tichý počítač**
- 7 (51) **G 07 F 17/32, G 07 C 15/00, G 06 F 17/00**
(11) 13650
(21) **2003-14431**
(22) 30.06.2003
(47) 08.09.2003
(73) KEPRT Petr, Adamov, CZ;
(72) Keprt Petr, Adamov, CZ;
(54) **Systém samoobslužného sázkového terminálu**
(74) Kendereški Dušan, Lidická 51, Brno, 60200;
- 7 (51) **G 07 F 19/00, G 07 F 7/08, H 04 M 17/00**
(11) 13689
(21) **2003-14415**
(22) 03.07.2003
(47) 24.09.2003
(73) IQ TERMINAL A. S., Praha, CZ;
(72) Čech Radomil Mgr., Praha, CZ;
(73) Vuorela Iiro Michael, Praha, CZ;
(73) Halíř Alexandr ing., Praha, CZ;
(73) Volný Petr ing., Brandýs nad Labem, CZ;
(73) Charvát Jaromír ing., Unhošť, CZ;
(73) Kaipr Zdeněk ing., Bratronice, CZ;
(54) **Samoobslužný platební a informační terminál**
- 7 (51) **G 08 G 7/02, G 08 G 9/02**
(11) 13705

- (21) **2003-14468**
 (22) 21.07.2003
 (47) 29.09.2003
 (73) TOMÁŠ Milan, Nová Paka, CZ;
 (72) Tomáš Milan, Nová Paka, CZ;
 (54) **Signalizační zařízení**
 (74) Škoda Milan Ing., Nahořanská 308, Nové Město nad Metují, 54901;
- 7 (51) **G 09 B 23/10, G 09 B 23/08**
 (11) 13644
 (21) **2003-14340**
 (22) 11.06.2003
 (47) 08.09.2003
 (73) ČESKÉ VYSOKÉ UČENÍ TECHNICKÉ V PRAZE
 FAKULTA STROJNÍ, ÚSTAV PŘÍSTROJOVÉ A
 ŘÍDÍCÍ TECHNIKY, Praha, CZ;
 (72) Hofreiter Milan doc. ing. CSc., Praha, CZ;
 Plhoň Michal, Praha, CZ;
 (54) **Názorná pomůcka, zejména pro rozbor
 dynamiky pohybu kuličky na dráze**
 (74) Kratochvíl Václav Ing., Radlická 28/663, Praha 5,
 15000;
- 7 (51) **G 09 F 3/00, G 09 F 3/08, B 65 C 3/00**
 (11) 13714
 (21) **2003-14602**
 (22) 05.09.2003
 (47) 29.09.2003
 (73) ADPACK INVESTIMENTO, S.R.O., Ostrava, CZ;
 (72) Viktorýn Petr, Ostrava, CZ;
 (54) **Kolkovací prvek pro kolkování lahví s alkoholem**
 (74) Rylková Iva Ing., Polská 1525, Ostrava - Poruba,
 70800;
- 7 (51) **H 01 B 17/26, H 02 G 3/22, F 16 L 5/02**
 (11) 13656
 (21) **2003-14251**
 (22) 16.05.2003
 (47) 16.09.2003
 (73) KUPILÍK Pavel, Holýšov, CZ;
 (72) Kupilík Pavel, Holýšov, CZ;
 (54) **Hermetická průchodka**
 (74) Langrová Irena, Skřetova 48, Plzeň, 30122;
- 7 (51) **H 01 H 31/00, H 01 H 31/28**
 (11) 13709
 (21) **2003-14543**
 (22) 14.08.2003
 (47) 29.09.2003
 (73) DRIBO S. R. O., Brno, CZ;
 (72) Bartoš Stanislav Ing., Troubsko, CZ;
 Ottich Lubomír Ing. CSc., Ostropovice, CZ;
 (54) **Jednopolový spínací prvek vysokého napětí**
 (74) Sedlák Jiří Ing., Husova 16, České Budějovice, 37001;
- 7 (51) **H 01 M 10/12, H 01 M 10/38, H 01 M 10/36, H 01
 M 6/04**
 (11) 13701
 (21) **2003-14269**
 (22) 22.05.2003
 (47) 29.09.2003
 (73) GME CONSULT, Ostrava, CZ;
 (72) Bódi Jan Dr. Ing., Ostrava, CZ;
 Csák Gyula Ing., Kazincbarcika, HU;
 (54) **Akumulátor důlních přilbových lamp s vysokou
 životností**
- 7 (51) **H 01 R 4/48**
 (11) 13651
 (21) **2003-14465**
- (22) 18.07.2003
 (47) 08.09.2003
 (73) SALTEK S. R. O., Ústí nad Labem, CZ;
 (72) Suchý Jaromír Ing., Ústí nad Labem, CZ;
 Dudáš Jozef RNDr. CSc., Praha, CZ;
 (54) **Konstrukce pro připojení přídavného zařízení k
 zásuvkám pro domovní a podobné použití**
 (74) Dušková Hana Ing., Travná 1285, Praha 14 - Kyje,
 19800;
- 7 (51) **H 01 R 13/56**
 (11) 13665
 (21) **2003-14453**
 (22) 17.07.2003
 (47) 16.09.2003
 (73) SECTRON S. R. O., Ostrava, CZ;
 (72) Plunder Pavel, Ostrava, CZ;
 (54) **Konektorová koncovka koaxiálního kabelu**
 (74) Kouřil Jiří Ing., Kořenského 31, Ostrava 3, 70300;
- 7 (51) **H 02 K 13/00, H 02 K 13/02**
 (11) 13713
 (21) **2003-14585**
 (22) 02.09.2003
 (47) 29.09.2003
 (73) RECHTBERGER Milan, Praha, CZ;
 (72) Rechtberger Milan, Praha, CZ;
 (54) **Alternátor**
 (74) Vobořil Bohuslav Ing., Nad Štolou 12, Praha 7, 17000;
- 7 (51) **H 02 P 3/14**
 (11) 13639
 (21) **2003-14208**
 (22) 30.04.2003
 (47) 08.09.2003
 (73) FIRST Antonín ing., Zeleneč, CZ;
 (72) First Antonín ing., Zeleneč, CZ;
 (54) **Zapojení vstupního filtru s omezovačem
 nabíjecího proudu přes brzdový odporník pro
 měniče s rekuperací**
- 7 (51) **H 04 L 12/00, G 06 F 13/00**
 (11) 13707
 (21) **2003-14506**
 (22) 31.07.2003
 (47) 29.09.2003
 (73) Z.L.D. S. R. O., Praha, CZ;
 (72) Urbíš Miloslav Ing., Bystřice pod Hostýnem, CZ;
 Ministr Zdeněk Ing., Praha, CZ;
 (54) **Systém pro přenos dat mezi sítěmi s různým
 stupněm bezpečnosti**
 (74) Ministr Zdeněk Ing., Ohradní 1352/31, Praha 4 -
 Michle, 14000;
- 7 (51) **H 04 M 3/42, H 04 M 11/00, H 04 B 7/24, G 06 F
 17/60**
 (11) 13711
 (21) **2003-14577**
 (22) 29.08.2003
 (47) 29.09.2003
 (73) HORÁK Michal Mgr., Praha, CZ;
 (72) Horák Michal Mgr., Praha, CZ;
 (54) **Komunikační on-line systém pro zasilání řešení
 slovních textových her**
 (74) Zábrš Aleš JUDr., Na Beránce 2, Praha 6, 16000;
- 7 (51) **H 04 R 1/20, H 04 R 1/32**
 (11) 13695
 (21) **2003-14496**
 (22) 29.07.2003
 (47) 24.09.2003

- (73) MAŠEK Jaroslav, Plzeň, CZ;
MECA Pavel, Plzeň, CZ;
WIESNER Petr, Sušice, CZ;
- (72) Mašek Jaroslav, Plzeň, CZ;
Meca Pavel, Plzeň, CZ;
Wiesner Petr, Sušice, CZ;
- (54) **Všesměrová reproduktorová soustava**
- (74) Langrová Irena, Skřetova 48, Plzeň, 30122;

Seznam majitelů zapsaných užitných vzorů

(73)	(11)	(51)	(73)	(11)	(51)
ADPACK INVESTIMENTO, S.R.O., Ostrava, CZ;	13714	G 09 F 3/00	HP TREND, S. R. O., Ludgeřovice, CZ;	13664	B 29 C 65/18
ALIMPEX, SPOL. S R. O., Praha, CZ;	13683	B 65 D 5/00	IQ TERMINAL A. S., Praha, CZ;	13689	G 07 F 19/00
ASCHERMANN Jiří, Praha, CZ;	13706	B 61 L 3/12	ISPAT NOVÁ HUŤ A.S., Ostrava, CZ;	13699	B 21 D 28/04
BERÁNEK SPOL. S R. O., Kladno, CZ;	13675	B 42 D 15/02	JANATA Vratislav, Ústí nad Labem, CZ;	13657	B 42 D 15/00
BETTAC S. R. O., Praha, CZ;	13702	A 61 F 13/15	JEŽEK Josef ing., Ledec nad Sázavou, CZ;	13661	B 05 B 7/14
BMC KOVO,S.R.O., Brno, CZ;	13652	F 24 J 2/04	JIHOTVAR, V. D., Veselí nad Lužnicí, CZ;	13662	F 16 L 7/00
CELSIA, S.R.O., Ostrava, CZ;	13685	B 65 D 1/02	KEPRT Petr, Adamov, CZ;	13650	G 07 F 17/32
CZ HERMEX, S.R.O., Praha, CZ;	13679	F 41 A 19/00	KOPAL Jaroslav, Jablonec nad Nisou, CZ;	13653	A 44 C 7/00
ČECH Jaroslav, Stražisko, CZ;	13643	F 03 B 9/00	KOVOLIT, AKCIOVÁ SPOLEČNOST, Modřice, CZ;	13704	C 21 D 9/08
ČESKÉ DRÁHY,A.S., VÝZKUMNÝ ÚSTAV ŽELEZNIČNÍ, Praha, CZ;	13703	B 61 L 1/02	KOVOPLAST, VÝROBNÍ DRUŽSTVO, Hluk, CZ;	13670	B 05 B 11/00
ČESKÉ VYSOKÉ UČENÍ TECHNICKÉ V PRAZE FAKULTA STROJNÍ, ÚSTAV PŘÍSTROJOVÉ A ŘÍDÍCÍ TECHNIKY, Praha, CZ;	13644	G 09 B 23/10	KUPILÍK Pavel, Holýšov, CZ;	13656	H 01 B 17/26
DOSTÁL Jiří, Turnov, CZ;	13673	B 44 F 3/00	LAVINA, S. R. O., Prachatice, CZ;	13691	B 65 D 85/60
DRIBO S. R. O., Brno, CZ;	13709	H 01 H 31/00	LÉČIVA, A. S., Praha, CZ;	13674	A 61 K 31/40
DT VÝHYBKÁRNA A MOSTÁRNA, SPOL. S R. O., Prostějov, CZ;	13690	B 61 L 11/00	MAŠEK Jaroslav, Plzeň, CZ;	13695	H 04 R 1/20
ETA A. S., Hlinsko, CZ;	13700	A 47 J 44/00	MECA Pavel, Plzeň, CZ;	13695	H 04 R 1/20
FIRST Antonín ing., Zeleneč, CZ;	13639	H 02 P 3/14	MEDIA EFEKT, S. R. O., Brno, CZ;	13696	F 16 C 1/10
FOMA BOHEMIA, Hradec Králové, CZ;	13682	G 01 D 15/20	MESTL Václav ing., Staňkov, CZ;	13678	B 43 L 1/04
FRANKO Matúš, Karviná, CZ;	13663	E 02 B 3/10	MIKODA Jiří Ing. CSc., Ústí nad Labem, CZ;	13672	F 23 C 10/18
FREUDL Emil, Cholína, CZ;	13667	F 16 S 5/00	MILCOLM A.S., VÝZKUMNÝ ÚSTAV MLÉKÁRENSKÝ, Praha, CZ;	13712	A 23 C 9/13
GME CONSULT, Ostrava, CZ;	13701	H 01 M 10/12	NAPKO SPOL. S R. O., Olomouc, CZ;	13692	E 04 C 5/12
HERAJT Josef, Nýřany, CZ;	13654	A 23 F 3/00	NETTECHNIK, České Budějovice, CZ;	13676	F 24 J 2/04
HERB-PHARMA, S. R. O., Praha, CZ;	13687	A 61 K 35/78	NOVOTNÝ Robert, Hořovice, CZ;	13641	G 06 F 1/16
HOBES, SPOL. S R. O., Horní Benešov, CZ;	13659	E 05 B 63/08	OKD, DOPRAVA, A. S., Ostrava, CZ;	13681	B 62 D 21/00
HORÁK Michal Mgr., Praha, CZ;	13711	H 04 M 3/42			

OPTYS, SPOL. S R. O., Opava, CZ;	13668	B 42 D 5/00	ŠKRABAL Vladimír, Třebíč, CZ;	13693	A 47 C 7/70
PAVLIŠ A HARTMANN SPOL. S R. O., Chvaletice, CZ;	13697	E 05 C 3/00	TICHÝ Josef Ing., Brandýs nad Labem, CZ;	13671	F 16 B 37/00
PAVLIŠ A HARTMANN SPOL. S R. O., Chvaletice, CZ;	13698	A 62 C 33/00	TOMÁŠ Milan, Nová Paka, CZ;	13705	G 08 G 7/02
PEŠL Jiří, Hradec Králové, CZ;	13710	A 47 G 21/02	VÝZKUMNÝ ÚSTAV ZEMĚDĚLSKÉ TECHNIKY, Praha, CZ;	13649	C 10 L 5/44
POLÁK - ZÁMEČNICTVÍ, Opatov, CZ;	13647	A 47 B 57/06	WIESNER Petr, Sušice, CZ;	13695	H 04 R 1/20
POLÁK - ZÁMEČNICTVÍ, Opatov, CZ;	13648	A 47 B 55/00	ZAJÍČEK Jaroslav, Vlašim, CZ;	13638	C 10 L 1/04
POLSTERER Hansdieter, Kautzen, AT;	13684	E 04 B 2/52	ZKL - VÝZKUM A VÝVOJ, A. S., Brno, CZ;	13666	F 16 C 3/02
POMAJBÍK Jan Ing., Šumperk, CZ;	13677	B 62 J 6/16	Z.L.D. S. R. O., Praha, CZ;	13707	H 04 L 12/00
PRECIOSA, A. S., Jablonec nad Nisou, CZ;	13694	E 04 G 23/02			
PRESTRADE S. R. O., Praha, CZ;	13688	B 25 B 13/48			
PŘÍHODA Zdeněk, Hlinsko, CZ;	13658	F 24 F 13/06			
RECHTBERGER Milan, Praha, CZ;	13713	H 02 K 13/00			
RIETER CZ A. S., Ústí nad Orlicí, CZ;	13645	D 01 H 4/38			
RIETER CZ A. S., Ústí nad Orlicí, CZ;	13646	D 01 H 4/50			
RUDOLF JURAJDA-ROLF, Prostřední Bečva, CZ;	13660	F 16 L 25/12			
SALTEK S. R. O., Ústí nad Labem, CZ;	13651	H 01 R 4/48			
SCHUSTER Dieter, Schönwald, DE;	13655	A 47 C 21/02			
SECTRON S. R. O., Ostrava, CZ;	13665	H 01 R 13/56			
SIMON Michal Ing., Trmice, CZ;	13680	E 01 C 3/04			
SKOPAL Bedřich Ing., Olomouc, CZ;	13677	B 62 J 6/16			
SLIVA Viktor, Brno, CZ;	13686	E 04 H 15/06			
SVATOŠ Svatopluk, Praha, CZ;	13642	A 47 B 3/14			
ŠEDIVÝ Petr Mgr., Ústí nad Labem, CZ;	13657	B 42 D 15/00			
ŠÍMO Michal, Brno, CZ;	13669	E 05 D 7/00			
ŠÍP Jiří, České Budějovice, CZ;	13708	A 47 G 7/06			
ŠKALOUD Miroslav Ing., Čáslav, CZ;	13640	G 01 R 11/185			

FG4Q**Zapsané průmyslové vzory**

31351	21-01
31688	20-02
31689	07-07
31690	25-99
31691	27-05
31692	23-02
31693	24-04
31694	25-01
31695	12-11
31696	12-11
31697	12-11
31698	14-03
31699	14-03
31700	14-03
31701	09-01
31702	09-01
31703	09-01
31704	01-01
31705	09-99
31706	14-03
31707	19-08
31708	11-05
31709	11-02
31710	14-03
31711	21-01
31712	08-07
31713	25-01
31714	12-11
31715	25-01
31716	25-01
31717	23-02
31718	23-02
31719	08-03
31720	25-02
31721	19-03
31722	19-08
31723	25-03
31724	21-02
31725	02-07
31726	08-07
31727	09-01
31728	12-08
31729	07-06
31730	24-01
31731	26-02
31732	26-02
31733	12-15
31734	06-03
31735	02-03
31736	05-05
31737	09-03
31738	01-01
31739	09-03
31740	12-11
31741	21-03
31742	21-03
31743	23-02
31744	12-99
31745	26-02
31746	06-03
31747	21-02
31748	02-04
31749	26-01
31750	21-03
31751	11-02
31752	11-02
31753	09-01
31754	21-03
31755	25-03
31756	26-06
31757	28-03
31758	28-03
31759	07-02
31760	09-01
31761	07-01
31762	09-03
31763	23-05

- (51) 01-01
- (11) 31704
- (21) 2003-34440
- (22) 12.02.2003
- (15) 03.09.2003
- (45) 03.09.2003
- (54) Cukrářský výrobek
- (28) 1
- (73) ŠKVRNA Vladimír, Hořice, CZ;
- (72) Škvrna Vladimír, Hořice, CZ;
- (55)



1.1

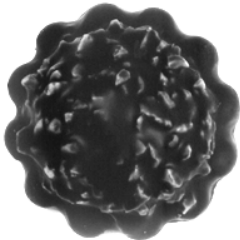

1.2

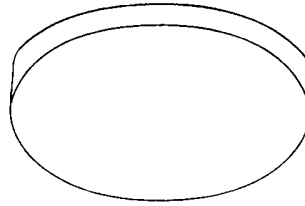

1.2



2.1



3.1

- (51) 01-01
- (11) 31738
- (21) 2003-34472
- (22) 21.02.2003
- (15) 18.09.2003
- (45) 18.09.2003
- (54) Čokoládová mince s reliefovým motivem
- (28) 7
- (73) ROTHOVÁ Gabriela, Praha, CZ;
- (72) Rothová Gabriela, Praha, CZ;
- (55)



1.1



4.1



5.1

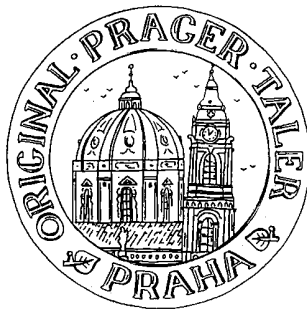

6.1



7.1

- (51) **02-03**
 (11) 31735
 (21) 2002-34304
 (22) 19.11.2002
 (15) 18.09.2003
 (45) 18.09.2003
 (54) Vložka přílby
 (28) 1
 (73) PETRIS SOLNICE SPOL. S R.O., Solnice, CZ;
 (72) Petr Stanislav Ing., Všeňstary, CZ;
 (55)

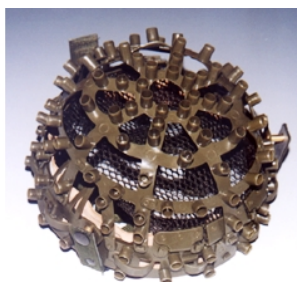

1.1

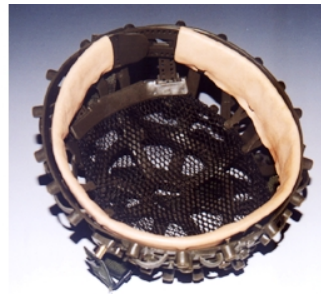

1.2

- (51) **02-04**
 (11) 31748
 (21) 2003-34407
 (22) 24.01.2003
 (15) 23.09.2003
 (45) 23.09.2003
 (54) Hokejová obuv
 (28) 3
 (73) BOTAS A. S., Skuteč, CZ;
 (72) Sodomka Lukáš, Skuteč, CZ;
 (55)



1.1



1.2



1.3



2.1



3.3



2.2

- (51) **02-07**
- (11) 31725
- (21) 2003-34375
- (22) 02.01.2003
- (15) 16.09.2003
- (45) 16.09.2003
- (54) Opasek pro vojenské policisty
- (28) 1
- (73) MINISTERSTVO OBRANY, Praha, CZ;
- (72) Štirba Jiří Ing. mjr., Brno, CZ;
- Tichý Radovan Ing., Praha, CZ;
- Vyšehradský Jiří Ing., Roztoky u Prahy, CZ;
- (55)



2.3



1.1



3.1

- (51) **05-05**
- (11) 31736
- (21) 2002-34316
- (22) 28.11.2002
- (15) 18.09.2003
- (45) 18.09.2003
- (54) Pás textilního materiálu s ornamentem
- (28) 1
- (32) 29.05.2002
- (31) TO2002 O 000122
- (33) IT
- (73) TOD'S S.P.A., Sant'Elpidio a Mare, IT;
- (72) Della Valle Diego, Sant'Elpidio a Mare, IT;
- (55)



3.2

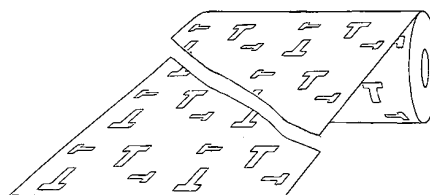

1.1

- (51) **06-03**
 (11) 31734
 (21) 2002-34275
 (22) 01.11.2002
 (15) 18.09.2003
 (45) 18.09.2003
 (54) Stoly
 (28) 3
 (73) KARHÁNEK Jiří Ing., Praha, CZ;
 (72) Karhánek Jiří Ing., Praha, CZ;
 (55)

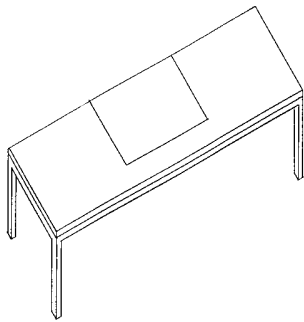

1.1

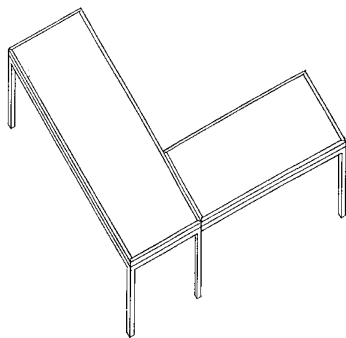

2.1

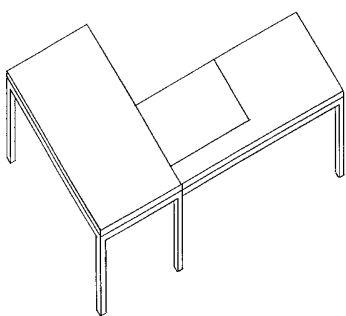

3.1

- (51) **06-03**
 (11) 31746
 (21) 2003-34651
 (22) 26.05.2003
 (15) 22.09.2003
 (45) 22.09.2003
 (54) Lavice školní stavitelná
 (28) 1
 (73) VINKLAR Dušan, Nový Jičín, CZ;
 (72) Vinklar Dušan, Nový Jičín, CZ;

(55)



1.1



1.2



1.3

- (51) **07-01**
 (11) 31761
 (21) 2003-34511
 (22) 11.03.2003
 (15) 25.09.2003
 (45) 25.09.2003
 (54) Porcelánová miska
 (28) 1
 (73) LOFIDA - PORCELÁN CZ S. R. O., Božičany, CZ;
 (72) Nguyenová Milena, Božičany, CZ;
 (55)



1.1

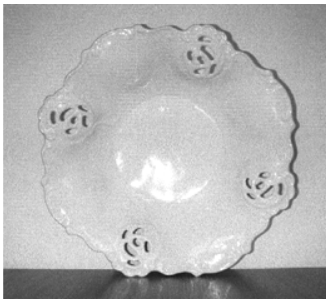

1.2

- (51) 07-02
- (11) 31759
- (21) 2003-34493
- (22) 03.03.2003
- (15) 25.09.2003
- (45) 25.09.2003
- (54) Fritovací hrnec
- (28) 3
- (32) 05.09.2002
- (31) 4 02 07 529.3
- (33) DE
- (73) BSH BOSCH UND SIEMENS HAUSGERÄTE GMBH,
München, DE;
- (72) Sauvage Brigitte, Bilbao, ES;
- (55)



1.6



2.1



2.2



1.1



2.3



1.2



2.6



1.3



3.1



3.2



3.3



3.6



2.1

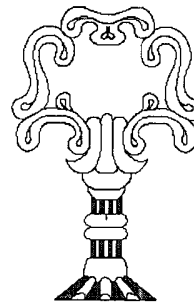

3.1

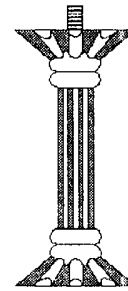

4.1

- (51) 07-06
 (11) 31729
 (21) 2003-34429
 (22) 05.02.2003
 (15) 16.09.2003
 (45) 16.09.2003
 (54) Díly stojanu na talíře
 (28) 8
 (73) LOFIDA - PORCELÁN CZ S. R. O., Božičany, CZ;
 (72) Nguyenová Milena, Božičany, CZ;
 (55)

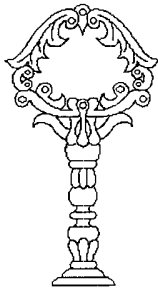

1.1

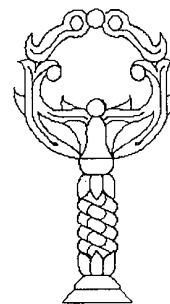

5.1

(55)

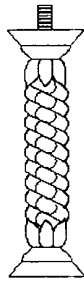

6.1

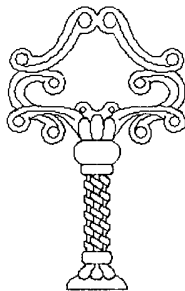

7.1



8.1

- (51) **07-07**
- (11) 31689
- (21) 2002-34028
- (22) 01.07.2002
- (15) 03.09.2003
- (45) 03.09.2003
- (54) Vědro
- (28) 1
- (73) SALPLA S. R. O., Rynoltice, CZ;
- (72) Salaba Josef, Turnov, CZ;
- Jahoda Václav, Turnov, CZ;



1.1

- (51) **08-03**
- (11) 31719
- (21) 2003-34548
- (22) 31.03.2003
- (15) 09.09.2003
- (45) 09.09.2003
- (54) Zavírací nůž
- (28) 2
- (73) WILLING, A. S., Zvolen, SK;
- (72) Skrylěv Igor Aleksandrovič, Moskva, RU;
- (55)



1.1



1.2

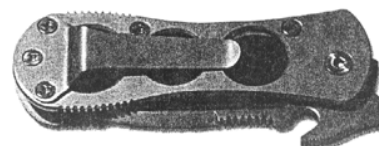

1.3

(55)



1.4

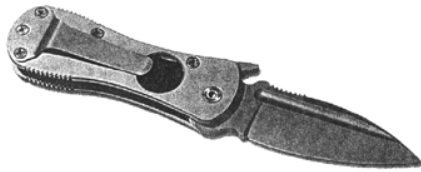

2.1

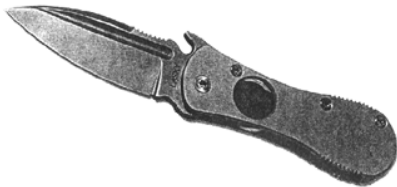

2.2



2.3

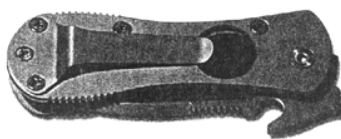

2.4

- (51) **08-07**
 (11) 31712
 (21) 2003-34583
 (22) 24.04.2003
 (15) 03.09.2003
 (45) 03.09.2003
 (54) Pojistný kryt šroubení
 (28) 1
 (73) ZIMA Jiří, Hronov, CZ;
 (72) Zima Jiří, Hronov, CZ;

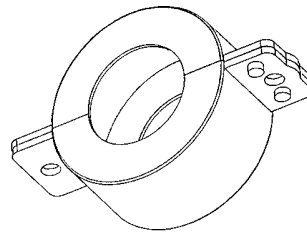

1.1

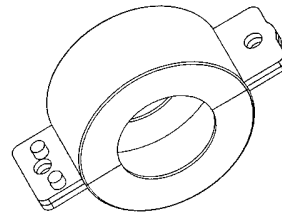

1.3

- (51) **08-07**
 (11) 31726
 (21) 2003-34538
 (22) 26.03.2003
 (15) 16.09.2003
 (45) 16.09.2003
 (54) Hlava klíče s dutinou a ucpávkou
 (28) 5
 (73) KALOUS Jan, Praha, CZ;
 (72) Kalous Jan, Praha, CZ;
 (55)



1.1



2.1



3.1



4.1

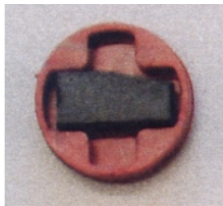

5.1



1.2

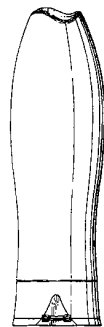

1.3

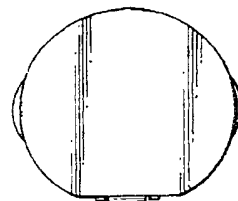

1.4



1.5



1.1

- (51) 09-01
- (11) 31701
- (21) 2002-34369
- (22) 27.12.2002
- (15) 03.09.2003
- (45) 03.09.2003
- (54) Nádobka
- (28) 1
- (32) 01.07.2002
- (31) 3004956
- (33) GB
- (73) UNILEVER N.V., Rotterdam, NL;
- (72) Oates Benjamin Phalen, Seaford E. Sussex, GB;
- (55)

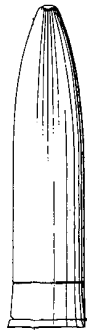

1.6



1.2

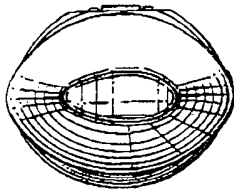

1.7



1.3



1.5

- (51) **09-01**
 (11) 31702
 (21) 2003-34415
 (22) 30.01.2003
 (15) 03.09.2003
 (45) 03.09.2003
 (54) Láhev
 (28) 1
 (32) 08.08.2002
 (31) 02 4859
 (33) FR
 (73) UNILEVER N.V., Rotterdam, NL;
 (72) Lovell Francis John, Montreuil, FR;
 Hurtis Aurele, Nanterre, FR;
 Faure Valerie Julie Marie, Compiègne, FR;
 Moliere Theiry Michel, Compiègne, FR;
 Sirna Jorge Alberto, Buenos Aires, AR;



1.1

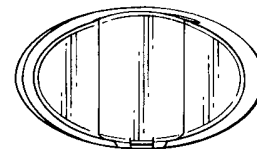

1.7

- (51) **09-01**
- (11) 31703
- (21) 2003-34416
- (22) 30.01.2003
- (15) 03.09.2003
- (45) 03.09.2003
- (54) Láhev
- (28) 1
- (32) 08.08.2002
- (31) 02 4858
- (33) FR
- (73) UNILEVER N.V., Rotterdam, NL;
- (72) Lovell Francis John, Montreuil, FR;
- Hurtis Aurele, Nanterre, FR;
- Faure Valerie Julie Marie, Compiègne, FR;
- Moliere Theiry Michel, Compiègne, FR;
- Sirna Jorge Alberto, Buenos Aires, AR;
- (55)

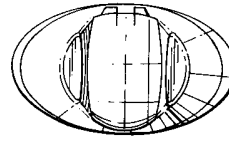

1.6

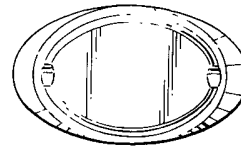

1.7



1.1



1.3

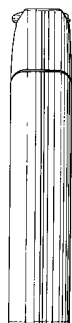

1.5

- (51) **09-01**
- (11) 31727
- (21) 2003-34406
- (22) 24.01.2003
- (15) 16.09.2003
- (45) 16.09.2003
- (54) Láhev
- (28) 2
- (32) 14.10.2002, 14.10.2002
- (31) 3007748, 3007749
- (33) GB, GB
- (73) SCHWEPPE'S INTERNATIONAL LIMITED,
London, GB;
- (72) Bicknell David, Bath, GB;
- (55)



1.1



1.3

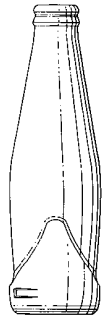

1.5

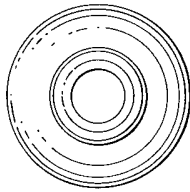

1.6

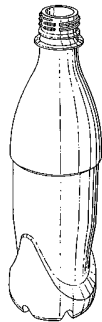

2.1

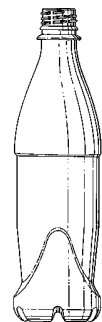

2.3

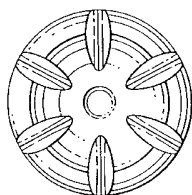

2.5

- (51) **09-01**
- (11) 31753
- (21) 2002-34192
- (22) 19.09.2002
- (15) 23.09.2003
- (45) 23.09.2003
- (54) Sklenice
- (28) 1
- (73) PERCOM SPOL. S R. O., Plzeň, CZ;
- (72) Pitter Luděk MUDr., Plzeň, CZ;
- (55)



1.1



1.2

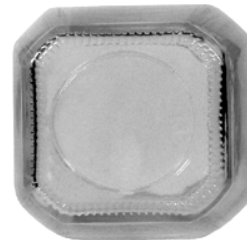

1.3

- (51) **09-01**
- (11) 31760
- (21) 2003-34500
- (22) 05.03.2003
- (15) 25.09.2003
- (45) 25.09.2003
- (54) Obal
- (28) 8
- (73) CHOLEVA Zdeněk Ing., Roztoky u Prahy, CZ;
- (72) Choleva Zdeněk Ing., Roztoky u Prahy, CZ;

(55)

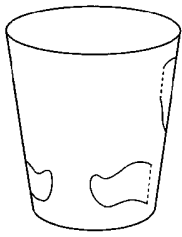

1.1

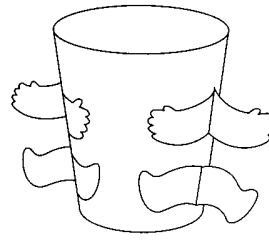

2.2

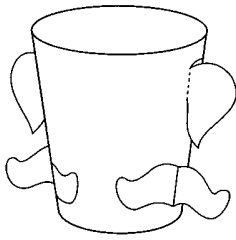

1.2

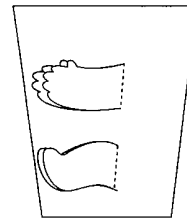

2.3

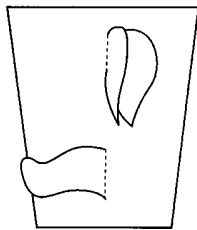

1.3

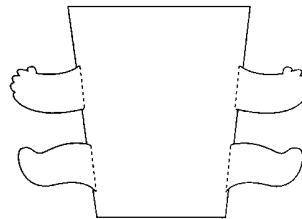

2.4

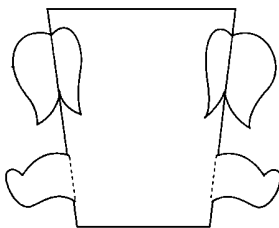

1.4

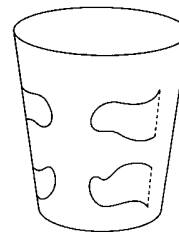

3.1

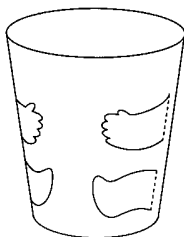

2.1

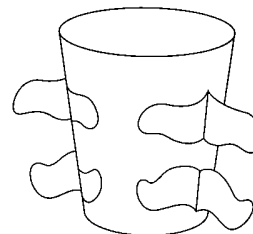

3.2

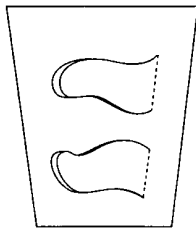

3.3

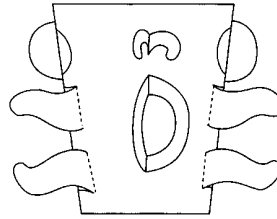

4.4

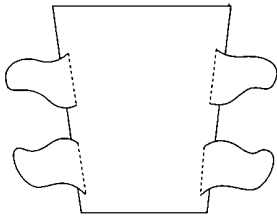

3.4

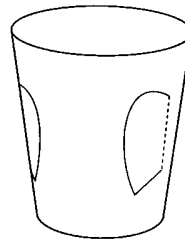

5.1

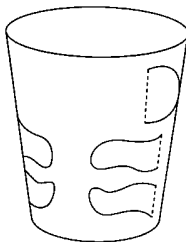

4.1

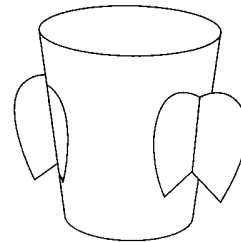

5.2

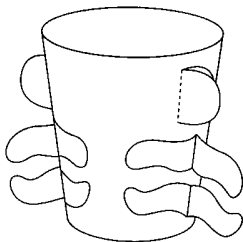

4.2

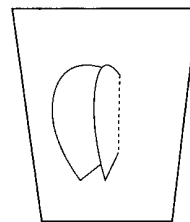

5.3

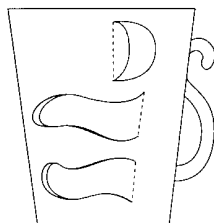

4.3

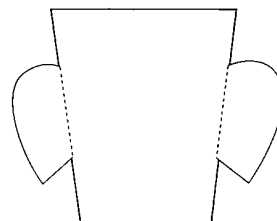

5.4

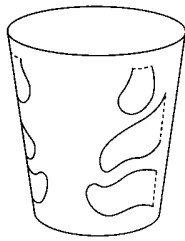

6.1

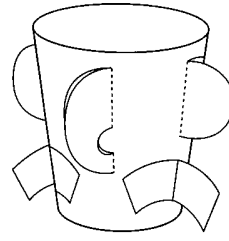

7.2

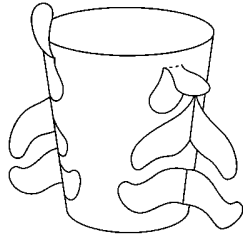

6.2

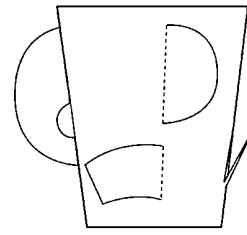

7.3

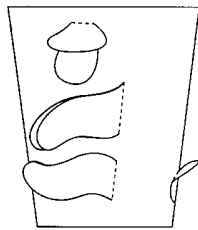

6.3

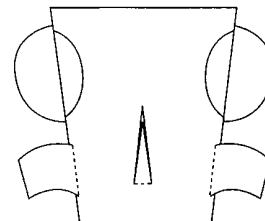

7.4

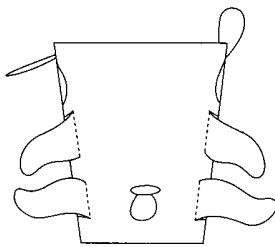

6.4

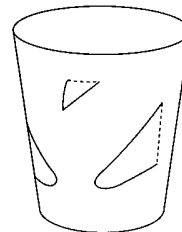

8.1

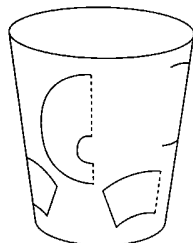

7.1

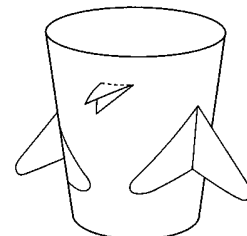

8.2

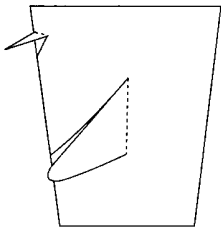

8.3

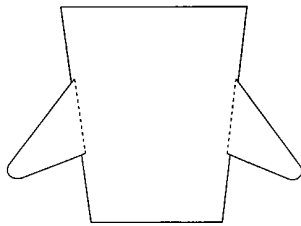

8.4

- (51) **09-03**
 (11) 31737
 (21) 2003-34435
 (22) 07.02.2003
 (15) 18.09.2003
 (45) 18.09.2003
 (54) Zásobník
 (28) 2
 (32) 04.09.2002
 (31) 29/166,827
 (33) US
 (73) COLGATE-PALMOLIVE COMPANY, New York,
 NY, US;
 (72) Camacho Eric Gordillo, Mexico City, MX;
 (55)

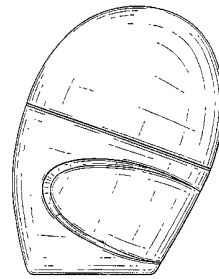

1.4

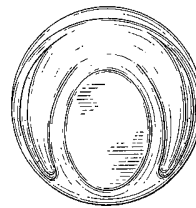

1.7

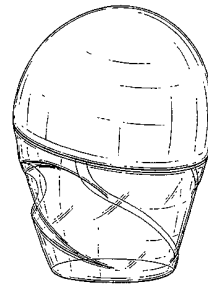

2.1

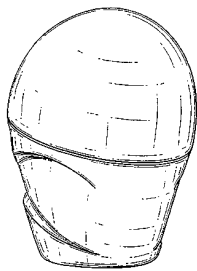

1.1

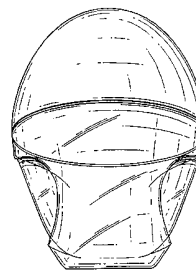

2.3

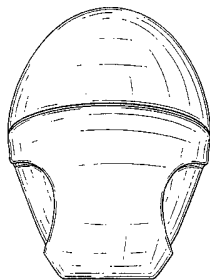

1.3

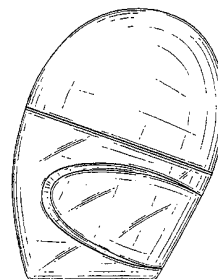

2.4

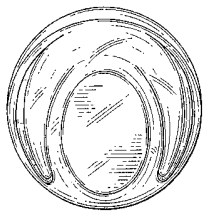

2.7

(55)

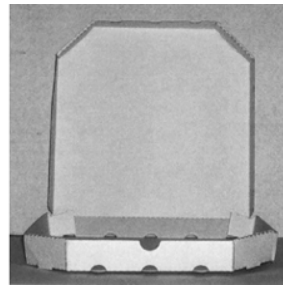

1.1

(51) **09-03**
(11) 31739

(21) 2003-34724
(22) 25.06.2003

(15) 18.09.2003
(45) 18.09.2003

(54) Krabička a její nástřih

(28) 2

(73) SAVINGS S. R. O., Ostrava, CZ;

(72) Drábík Miloslav, Hostinné, CZ;

(55)

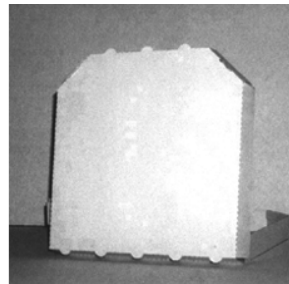

1.2

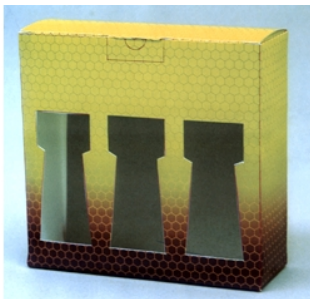

1.1

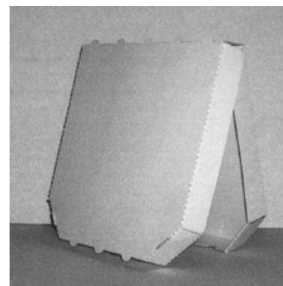

1.3

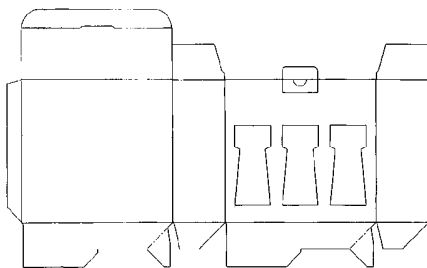

2.1

(51) **09-99**

(11) 31705

(21) 2003-34468

(22) 21.02.2003

(15) 03.09.2003

(45) 03.09.2003

(54) Ochranný roh a jeho nástřih

(28) 2

(73) PLOJHAR Bohumil, Křemže, CZ;

(72) Plojhar Bohumil, Křemže, CZ;

(55)

(51) **09-03**

(11) 31762

(21) 2003-34525

(22) 20.03.2003

(15) 25.09.2003

(45) 25.09.2003

(54) Krabice - otvírací

(28) 1

(73) K.A.R.T, SPOL. S R. O., Zlín, CZ;

(72) Koblíha Jiří, Zlín, CZ;

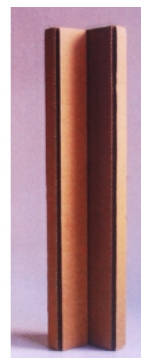

1.1

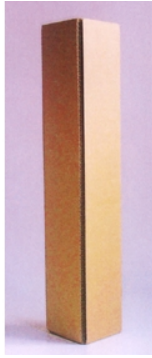

1.2

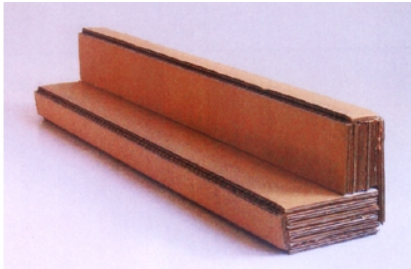

1.3

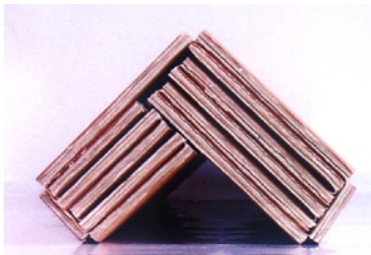

1.4



2.1

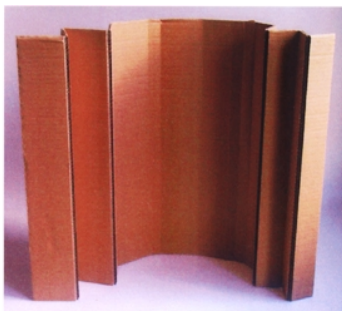

2.2

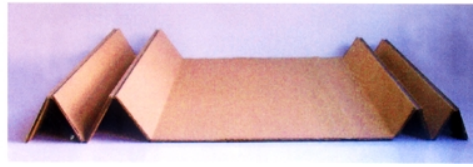

2.3

- (51) **11-02**
 (11) 31709
 (21) 2003-34564
 (22) 11.04.2003
 (15) 03.09.2003
 (45) 03.09.2003
 (54) Figury
 (28) 14
 (73) MACHAT Michal akad. malíř, Železný Brod, CZ;
 (72) Machat Michal akad. malíř, Železný Brod, CZ;
 (55)

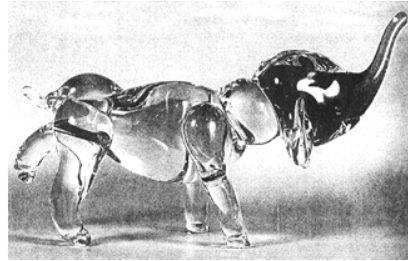

1.1

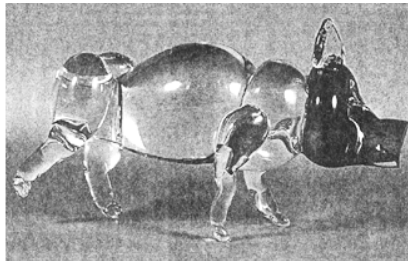

2.1

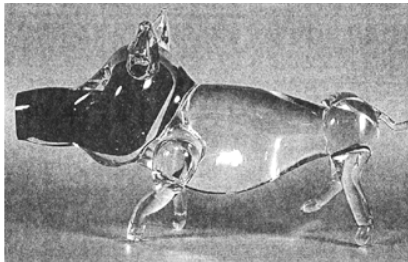

3.1

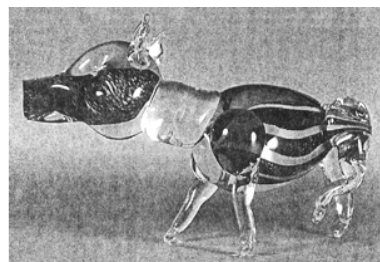

4.1

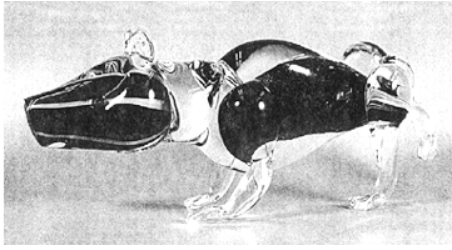

5.1

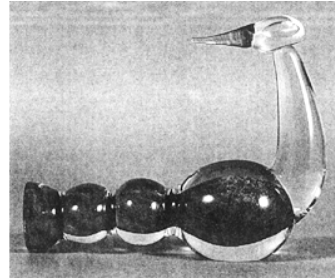

10.1

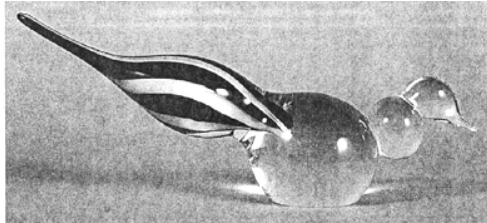

6.1

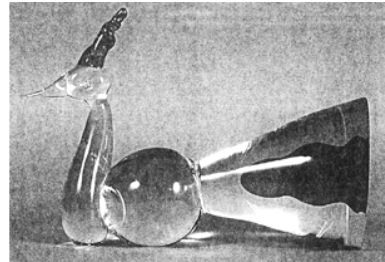

11.1



7.1

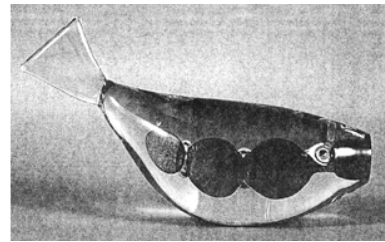

12.1

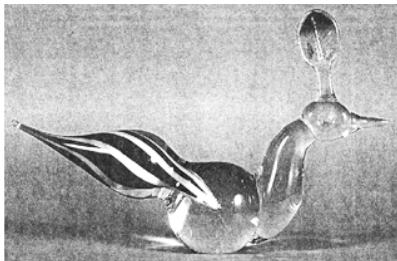

8.1

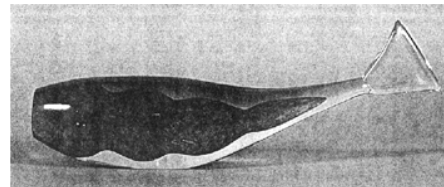

13.1

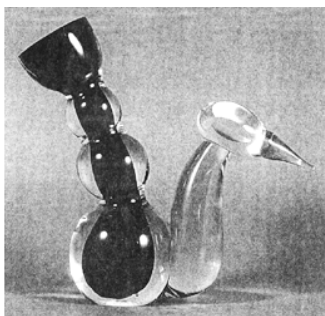

9.1

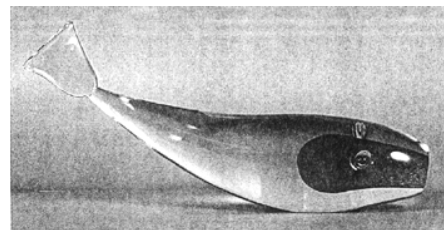

14.1

- (51) 11-02
- (11) 31751
- (21) 2003-34708
- (22) 19.06.2003
- (15) 23.09.2003
- (45) 23.09.2003
- (54) Figury
- (28) 50
- (73) HOŘÍNKOVÁ Dagmar Ing. arch., Třebíč, CZ;
- (72) Hořínková Dagmar Ing. arch., Třebíč, CZ;

(55)



1.1



5.1



2.1



6.1



3.1



7.1



4.1



8.1



9.1



13.1



10.1



14.1



11.1



15.1



12.1



16.1



17.1



21.1



18.1



22.1



19.1



23.1



20.1



24.1



25.1



29.1



26.1



30.1



27.1



31.1



28.1



32.1



33.1

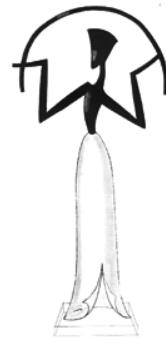

37.1



34.1



38.1



35.1



39.1



36.1



40.1



41.1



45.1



42.1



46.1



43.1



47.1



44.1



48.1



49.1



2.1



50.1



3.1

- (51) 11-02
 (11) 31752
 (21) 2003-34709
 (22) 19.06.2003
 (15) 23.09.2003
 (45) 23.09.2003
 (54) Figury
 (28) 47
 (73) HOŘÍNKOVÁ Dagmar Ing. arch., Třebíč, CZ;
 (72) Hořinková Dagmar Ing. arch., Třebíč, CZ;
 (55)



4.1



1.1



5.1



6.1



10.1



7.1



11.1



8.1



12.1



9.1



13.1



14.1



18.1



15.1



19.1



16.1



20.1



17.1



21.1



22.1



26.1



23.1



27.1



24.1



28.1



25.1



29.1



30.1



34.1



31.1



35.1



32.1



36.1

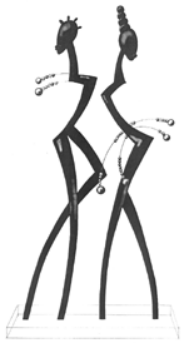

33.1



37.1



38.1



42.1



39.1



43.1

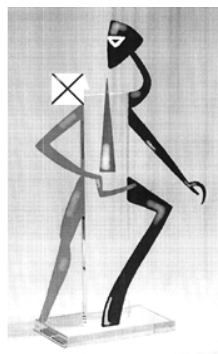

40.1



44.1



41.1



45.1



46.1



47.1

- (51) **11-05**
- (11) 31708
- (21) 2003-34553
- (22) 03.04.2003
- (15) 03.09.2003
- (45) 03.09.2003
- (54) Řádové kříže a erb
- (28) 3
- (73) ORDER OF BLANIK'S KNIGHTS, Praha, CZ;
- (72) Pruška Vladimír, Praha, CZ;
- Haugwitz Svatopluk, Praha, CZ;
- (55)



1.1



2.1



3.1

- (51) **12-08**
- (11) 31728
- (21) 2003-34412
- (22) 29.01.2003
- (15) 16.09.2003
- (45) 16.09.2003
- (54) Výklopná korba
- (28) 1
- (32) 27.08.2002
- (31) 02 5135
- (33) FR
- (73) GENERAL TRAILERS FRANCE, Ris Orangis Cedex, FR;
- (72) Gressier Christophe, Allennes-les-Marais, FR;
- (55)

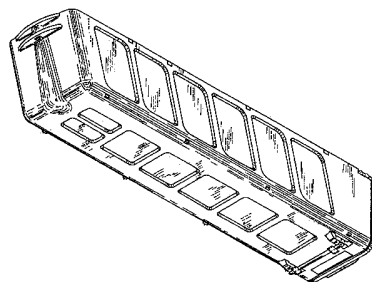

1.1

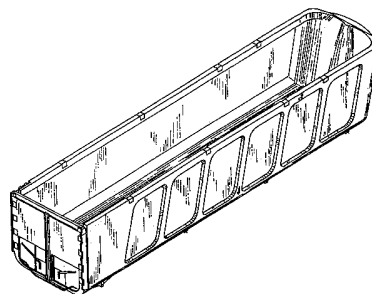

1.2

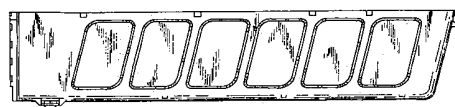

1.4

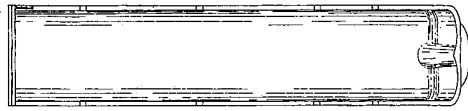

1.5

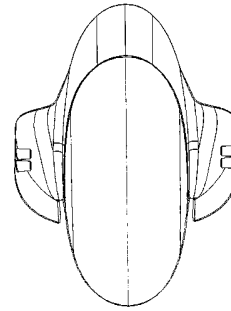

1.5

- (51) **12-11**
 (11) 31695
 (21) 2002-34322
 (22) 06.12.2002
 (15) 03.09.2003
 (45) 03.09.2003
 (54) Blatník
 (28) 1
 (32) 07.06.2002
 (31) 3004191
 (33) GB
 (73) BRUMBY CORPORATION LIMITED, Douglas, GB;
 (72) Everett Stephen, London, GB;
 Wood Benjamin, London, GB;
 Palmer Gavin, London, GB;
 (55)

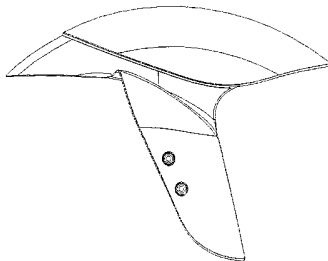

1.2

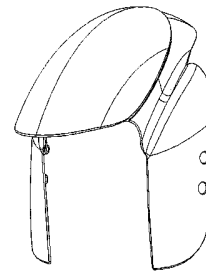

1.6

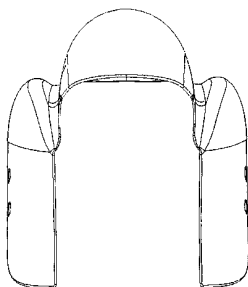

1.3

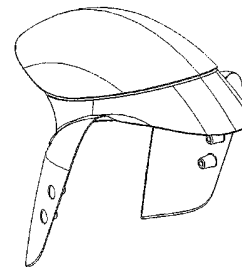

1.7

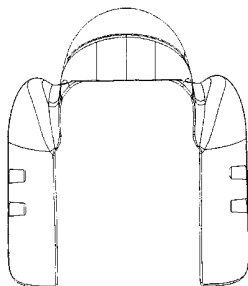

1.4

- (51) **12-11**
 (11) 31696
 (21) 2002-34323
 (22) 06.12.2002
 (15) 03.09.2003
 (45) 03.09.2003
 (54) Motocykl
 (28) 1
 (32) 07.06.2002
 (31) 3004180
 (33) GB
 (73) BRUMBY CORPORATION LIMITED, Douglas, GB;
 (72) Carpenter Nicholas, London, GB;
 Minty David, London, GB;
 Everett Stephen, London, GB;
 Wood Benjamin, London, GB;
 Bosworth Nigel, Burton upon Trent, GB;
 Thompson Stephen, Burton upon Trent, GB;
 Fogarty Foggy, Burton upon Trent, GB;
 Palmer Gavin, London, GB;
 Horstmann Dan, London, GB;
 Kilford Clive, London, GB;

(55)

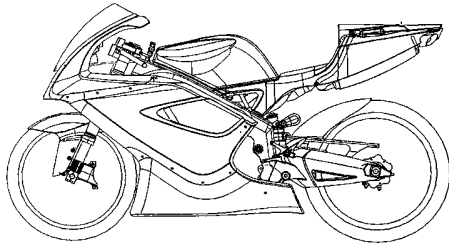

1.1

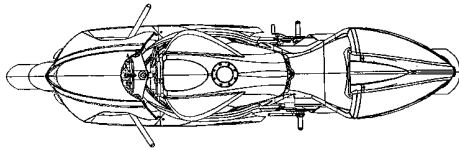

1.2

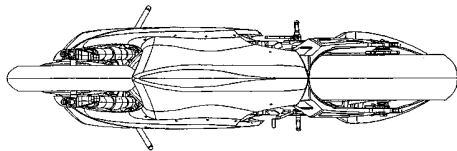

1.3

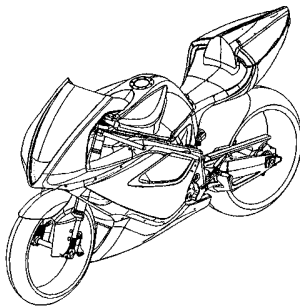

1.6

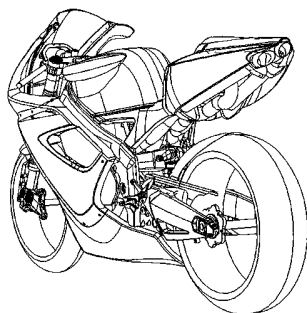

1.7

(51) 12-11

(11) 31697

(21) 2002-34324

(22) 06.12.2002

(15) 03.09.2003

(45) 03.09.2003

(54) Motocykl

(28) 1

(32) 07.06.2002

(31) 3004214

(33) GB

(73) BRUMBY CORPORATION LIMITED, Douglas, GB;

(72) Fisher Michael, Mansfield, GB;

Fogarty Michaela, Burton upon Trent, GB;

Bosworth Nigel, Burton upon Trent, GB;

Treece Murray, Burton upon Trent, GB;

Bramwell Neil, Burton upon Trent, GB;

Fogarty Carl, Burton upon Trent, GB;

(55)

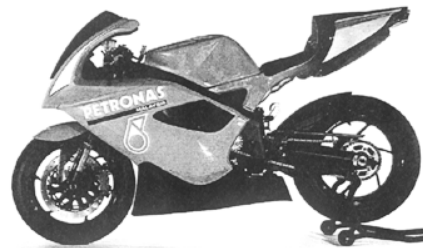

1.1



1.2



1.3

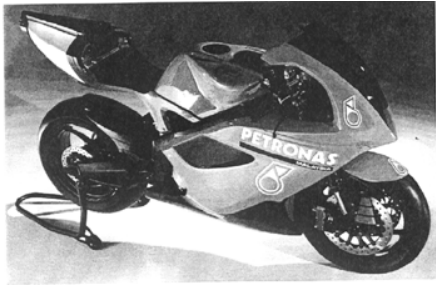

1.5

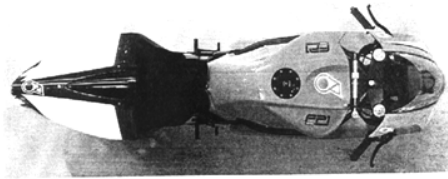

1.7

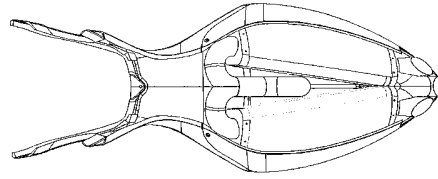

1.3

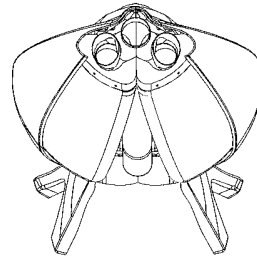

1.5

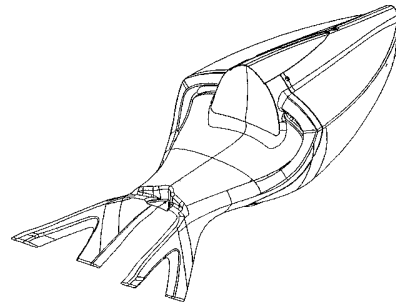

1.6

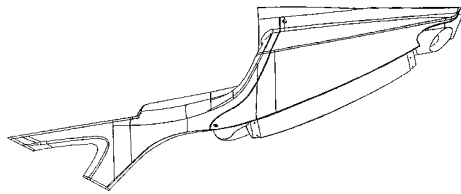

1.1

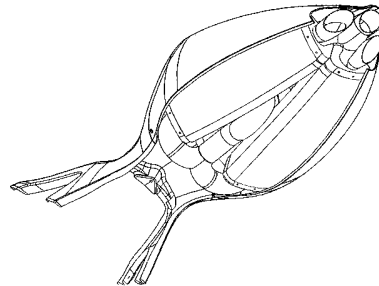

1.8

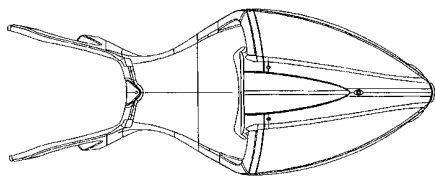

1.2

- (51) 12-11
- (11) 31714
- (21) 2002-34334
- (22) 06.12.2002
- (15) 09.09.2003
- (45) 09.09.2003
- (54) Sedadlo
- (28) 1
- (32) 07.06.2002
- (31) 3004189
- (33) GB
- (73) BRUMBY CORPORATION LIMITED, Douglas, GB;
- (72) Everett Stephen, London, GB;
- Minty David, London, GB;
- Kilford Clive, London, GB;
- Carpenter Nicholas, London, GB;
- (55)

- (51) **12-11**
 (11) 31740
 (21) 2002-34326
 (22) 06.12.2002
 (15) 22.09.2003
 (45) 22.09.2003
 (54) Motocykl
 (28) 1
 (32) 02.12.2002
 (31) 3009116
 (33) GB
 (73) BRUMBY CORPORATION LIMITED, Douglas, GB;
 (72) Everett Stephen, London, GB;
 Wood Benjamin, London, GB;
 Bosworth Nigel, Burton upon Trent, GB;
 Thompson Stephen, Burton upon Trent, GB;
 Fogarty Carl, Burton upon Trent, GB;
 Palmer Gavin, London, GB;
 Horstmann Dan, London, GB;
 Kilford Clive, London, GB;
 Carpenter Nicholas, London, GB;
 Minty David, London, GB;
 Cutts Lawrence, Basildon, GB;
 White Tony, Basildon, GB;
 Dresser Peter, Basildon, GB;

(55)

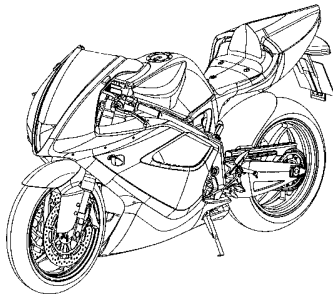

1.1

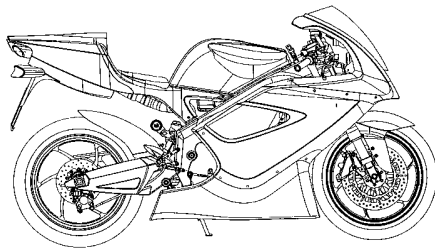

1.2

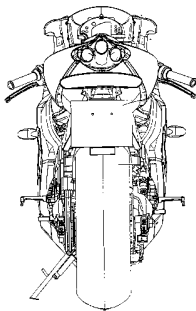

1.5

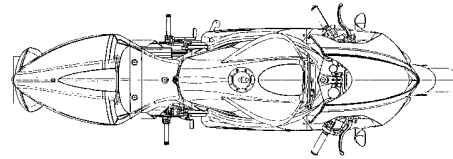

1.6

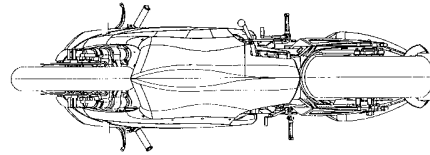

1.7

- (51) **12-15**
 (11) 31733
 (21) 2002-34128
 (22) 13.08.2002
 (15) 18.09.2003
 (45) 18.09.2003
 (54) Běhoun pneumatiky
 (28) 1
 (32) 13.02.2002
 (31) PVZ0029-2002
 (33) SK
 (73) MATADOR, A.S., Púchov, SK;
 (72) Kotlas Ján, Púchov, SK;
 Rypák Martin, Púchov, SK;
 Kuniak Luboš, Beluša, SK;
 Drábik Jaroslav, Beluša, SK;
 Klabník Miroslav, Povážská Bystrica, SK;

(55)

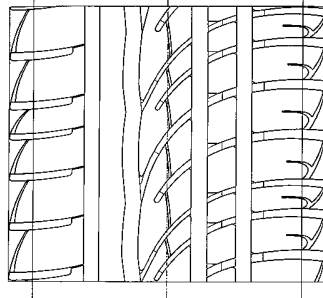

1.1

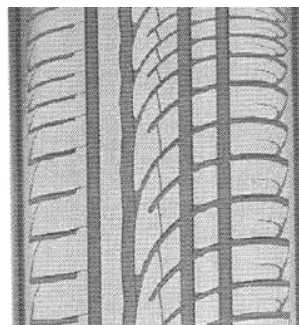

1.2

- (51) **12-99**
 (11) 31744
 (21) 2003-34400
 (22) 23.01.2003
 (15) 22.09.2003
 (45) 22.09.2003
 (54) Stojan na kola
 (28) 1
 (32) 26.07.2002
 (31) 3005652
 (33) GB
 (73) BRUMBY CORPORATION LIMITED, Douglas, GB;
 (72) Thompson Stephen, Burton upon Trent, GB;
 (55)

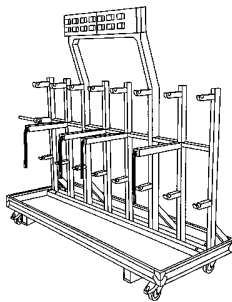

1.2

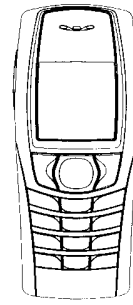

1.3



1.4

- (51) **14-03**
 (11) 31698
 (21) 2002-34354
 (22) 17.12.2002
 (15) 03.09.2003
 (45) 03.09.2003
 (54) Mobilní telefon
 (28) 1
 (32) 17.06.2002
 (31) M20020370
 (33) FI
 (73) NOKIA CORPORATION, Espoo, FI;
 (72) Salmi Pertti, Oulu, FI;
 (55)

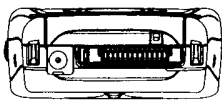

1.1

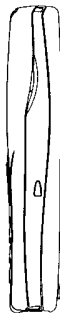

1.2



1.5



1.6

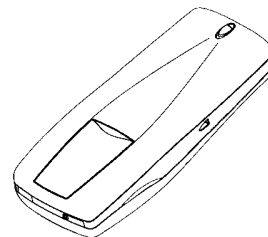

1.7

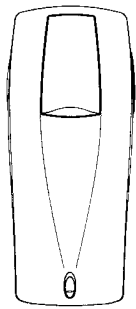

1.8



1.4

- (51) **14-03**
 (11) 31699
 (21) 2002-34355
 (22) 17.12.2002
 (15) 03.09.2003
 (45) 03.09.2003
 (54) Kryt mobilního telefonu
 (28) 1
 (32) 17.06.2002
 (31) M20020370
 (33) FI
 (73) NOKIA CORPORATION, Espoo, FI;
 (72) Salmi Pertti, Oulu, FI;
 (55)

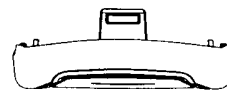

1.5

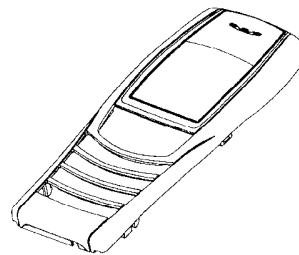

1.6

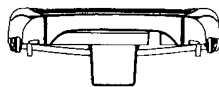

1.1



1.2

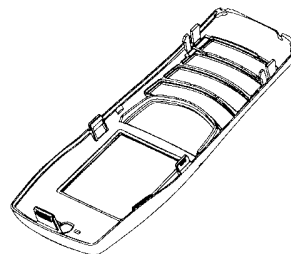

1.7

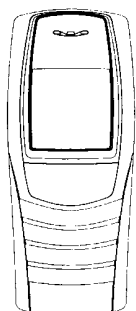

1.3

- (51) **14-03**
 (11) 31700
 (21) 2002-34356
 (22) 17.12.2002
 (15) 03.09.2003
 (45) 03.09.2003
 (54) Klávesnice mobilního telefonu
 (28) 1
 (32) 17.06.2002
 (31) M20020370
 (33) FI
 (73) NOKIA CORPORATION, Espoo, FI;
 (72) Salmi Pertti, Oulu, FI;
 (55)

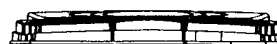

1.1



1.2

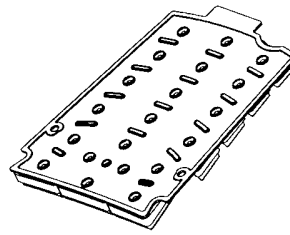

1.7

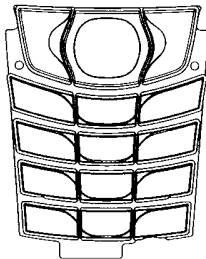

1.3

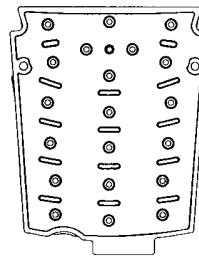

1.8



1.4

- (51) **14-03**
- (11) 31706
- (21) 2003-34550
- (22) 01.04.2003
- (15) 03.09.2003
- (45) 03.09.2003
- (54) Přenosný přijímač a vysílač zvuku
- (28) 2
- (32) 02.10.2002
- (31) DMA/005858
- (33) WO
- (73) KONINKLIJKE PHILIPS ELECTRONICS N. V.,
Eindhoven, NL;
- (72) Cobigo Stephanie, Eindhoven, NL;
- (55)



1.5

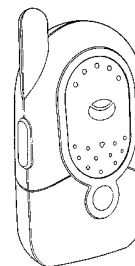

1.1

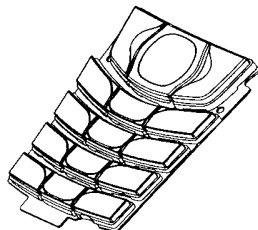

1.6

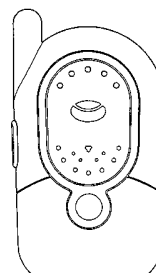

1.2

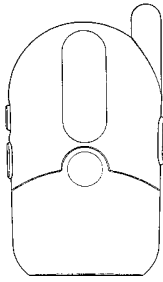

1.3

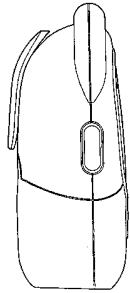

1.4

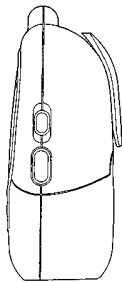

1.5

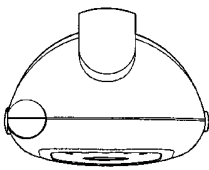

1.6

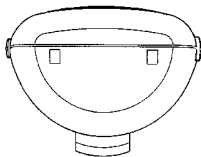

1.7

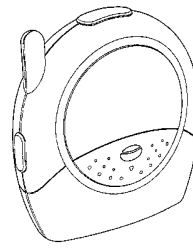

2.1

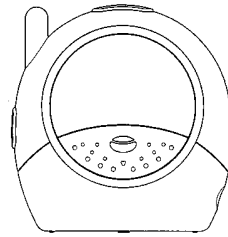

2.2

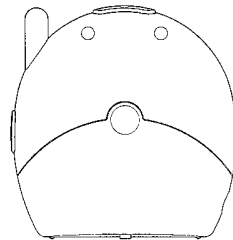

2.3

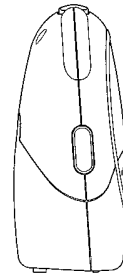

2.4

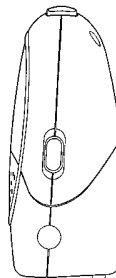

2.5

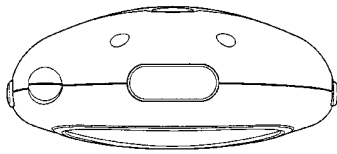

2.6

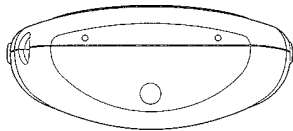

2.7

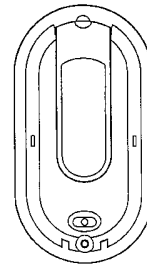

1.3

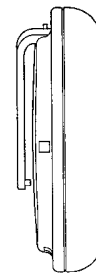

1.4

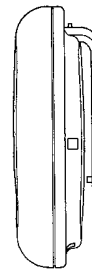

1.5

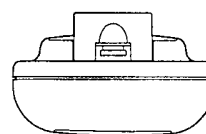

1.6

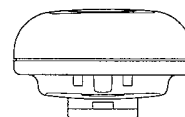

1.7

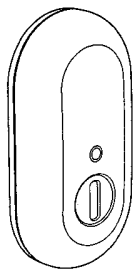

1.1

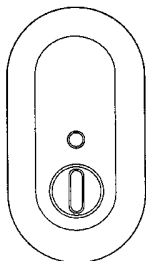

1.2

- (51) **14-03**
- (11) 31710
- (21) 2003-34568
- (22) 14.04.2003
- (15) 03.09.2003
- (45) 03.09.2003
- (54) Zařízení pro vysílání signálu a zařízení pro přijímání signálu
- (28) 2
- (32) 15.10.2002
- (31) DMA/005856
- (33) WO
- (73) KONINKLIJKE PHILIPS ELECTRONICS N. V., Eindhoven, NL;
- (72) Cobigo Stephanie, Eindhoven, NL;
- (55)

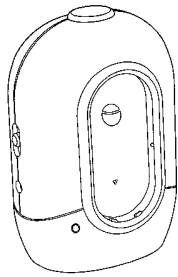

2.1

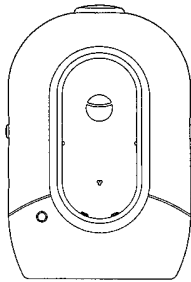

2.2

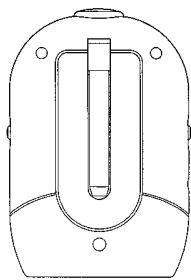

2.3

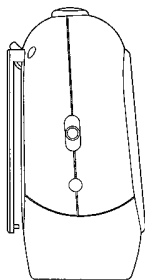

2.4

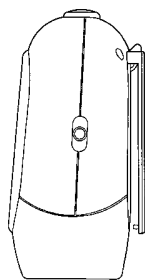

2.5

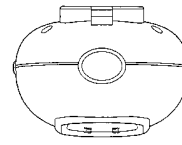

2.6

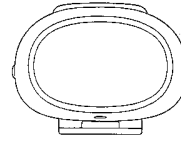

2.7

- (51) **19-03**
 (11) 31721
 (21) 2003-34759
 (22) 17.07.2003
 (15) 09.09.2003
 (45) 09.09.2003
 (54) Roční nástěnný kalendář
 (28) 3
 (73) GARP HK, SPOL. S R. O., Hradec Králové, CZ;
 (72) Pazderka Tomáš Ing., Hradec Králové, CZ;
 (55)



1.1



2.1



3.1

- (51) **19-08**
 (11) 31707
 (21) 2003-34552
 (22) 03.04.2003
 (15) 03.09.2003
 (45) 03.09.2003
 (54) Řádové dekrety
 (28) 3
 (73) ORDER OF BLANIK'S KNIGHTS, Praha, CZ;
 (72) Haugwitz Svatopluk, Praha, CZ;
 Pruška Vladimír, Praha, CZ;
 John Michael, Praha, CZ;
 (55)



1.1



2.1



3.1

- (51) **19-08**
 (11) 31722
 (21) 2003-34792
 (22) 28.07.2003
 (15) 09.09.2003
 (45) 09.09.2003
 (54) Formulář pro vyšetření parodontu a tiskopis stavu parodontu
 (28) 2
 (73) CZECH-UP S. R. O., Praha, CZ;
 (72) Laurent Alice, Praha, CZ;
 (55)

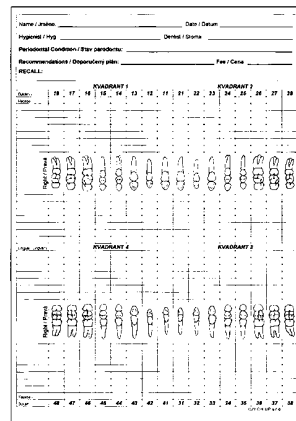

1.1

- (51) **20-02**
 (11) 31688
 (21) 2002-33804
 (22) 13.03.2002
 (15) 03.09.2003
 (45) 03.09.2003
 (54) Výstavní stojan
 (28) 1
 (73) BEST A. S., Kaznějov, CZ;
 (72) Březina Tomáš Ing., Kaznějov, CZ;

(55)

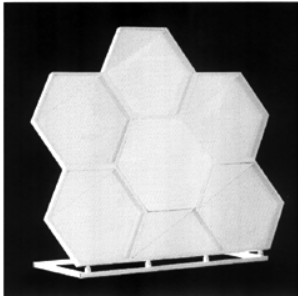

1.1

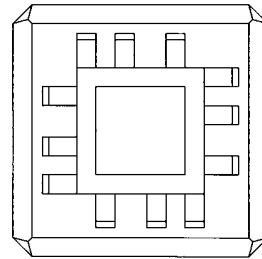

2.2

(51) 21-01

(11) 31351

(21) 2002-33844

(22) 02.04.2002

(15) 25.02.2003

(45) 31.10.2003

(54) Kostka stavebnice

(28) 2

(73) BRESLER Zdeněk Ing., Nová Ves nad Nisou, CZ;

(72) Bresler Zdeněk Ing., Nová Ves nad Nisou, CZ;

(55)

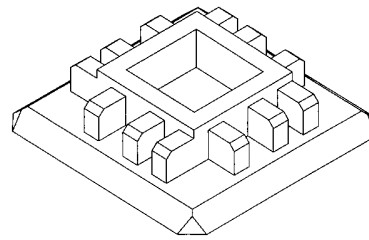

2.3

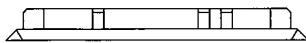

1.1

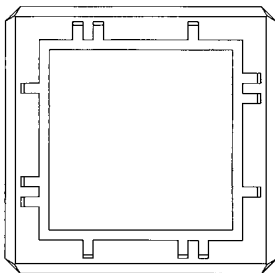

1.2

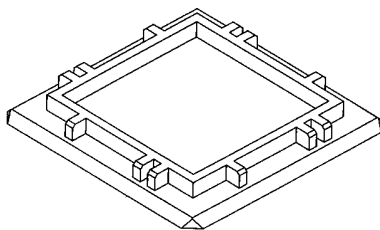

1.3

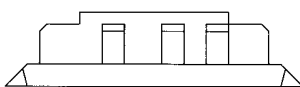

2.1

(51) 21-01

(11) 31711

(21) 2003-34581

(22) 22.04.2003

(15) 03.09.2003

(45) 03.09.2003

(54) Hrací kameny společenské hry

(28) 17

(73) VEJMOLA Stanislav doc. Ing. CSc., Mníšek pod Brdy, CZ;

(72) Vejmola Stanislav doc. Ing. CSc., Mníšek pod Brdy, CZ;

(55)

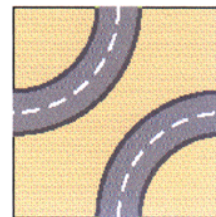

1.1

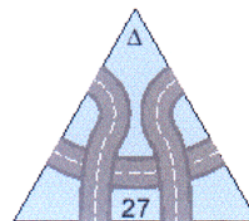

2.1

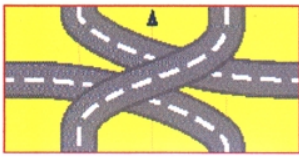

3.1

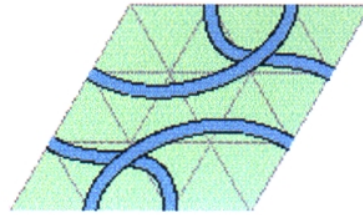

9.1

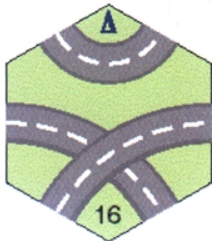

4.1



10.1



5.1



11.1

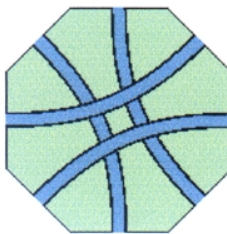

6.1

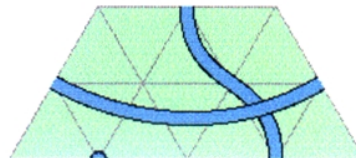

12.1

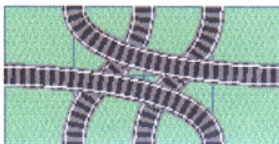

7.1

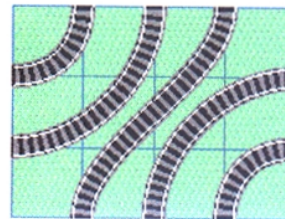

13.1

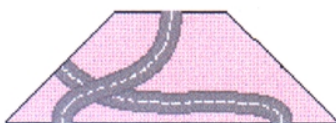

8.1



14.1



15.1



16.1

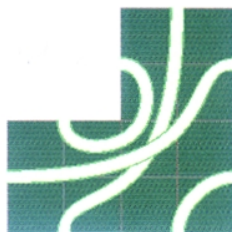

17.1

- (51) **21-02**
 (11) 31724
 (21) 2002-34367
 (22) 23.12.2002
 (15) 16.09.2003
 (45) 16.09.2003
 (54) Čepel hokejové hole
 (28) 1
 (73) BROŽ Pavel, Nové Město na Moravě, CZ;
 (72) Brož Pavel, Nové Město na Moravě, CZ;
 (55)



1.1

- (51) **21-02**
 (11) 31747
 (21) 2002-34264
 (22) 24.10.2002
 (15) 23.09.2003
 (45) 23.09.2003
 (54) Brusle
 (28) 1
 (32) 26.04.2002
 (31) 99270
 (33) CA
 (73) BAUER NIKE HOCKEY, INC., St-Jérôme, CA;
 (72) Labonté Yvan, Montreal, CA;
 Chenevert Francois, Rock Forest, CA;
 Langevin Chris, Prévost, CA;
 (55)

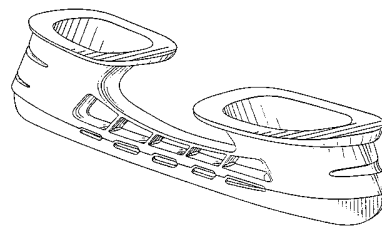

1.1

- (51) **21-03**
 (11) 31741
 (21) 2002-34370
 (22) 30.12.2002
 (15) 22.09.2003
 (45) 22.09.2003
 (54) Maska
 (28) 20
 (73) ŠEDIVÝ Miloš, Chomutov, CZ;
 (72) Šedivý Miloš, Chomutov, CZ;
 (55)



1.1



2.1

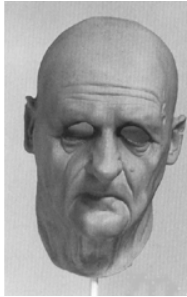

3.1



8.1



4.1



9.1



5.1

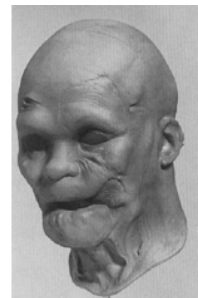

10.1

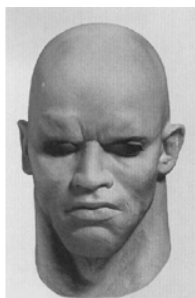

6.1



11.1

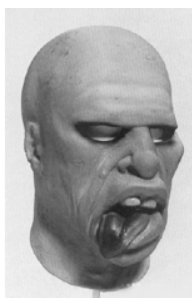

7.1

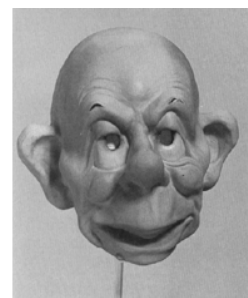

12.1



13.1



18.1

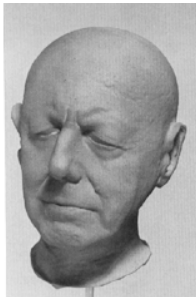

14.1



19.1



15.1



20.1



16.1

- (51) **21-03**
 (11) 31742
 (21) 2002-34371
 (22) 30.12.2002
 (15) 22.09.2003
 (45) 22.09.2003
 (54) Maska
 (28) 3
 (73) ŠEDIVÝ Miloš, Chomutov, CZ;
 (72) Šedivý Miloš, Chomutov, CZ;
 (55)



17.1



1.1



2.1



3.1

- (51) **21-03**
- (11) 31750
- (21) 2003-34499
- (22) 05.03.2003
- (15) 23.09.2003
- (45) 23.09.2003
- (54) Přední panel výherního automatu
- (28) 1
- (73) JPM INTERNATIONAL LIMITED, London, GB;
- (72) Samples Heath, Birmingham, GB;
- (55)



1.1

- (51) **21-03**
- (11) 31754
- (21) 2003-34431
- (22) 06.02.2003
- (15) 23.09.2003
- (45) 23.09.2003
- (54) Přední panel výherního automatu
- (28) 1
- (73) JPM INTERNATIONAL LIMITED, London, GB;
- (72) Samples Heath, Birmingham, GB;

(55)



1.1

- (51) **23-02**
- (11) 31692
- (21) 2002-34166
- (22) 04.09.2002
- (15) 03.09.2003
- (45) 03.09.2003
- (54) Sanitární armatura
- (28) 9
- (32) 05.03.2002
- (31) 4 02 01 868.0
- (33) DE
- (73) HANSGROHE AG, Schiltach, DE;
- (72) Citterio Antonio, Milano, IT;
- (55)



1.1



1.3



1.5

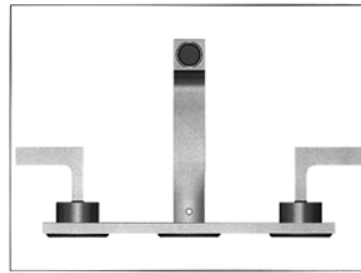

2.7



1.7

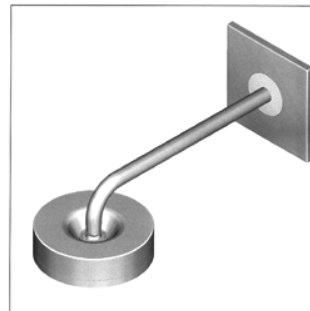

3.1

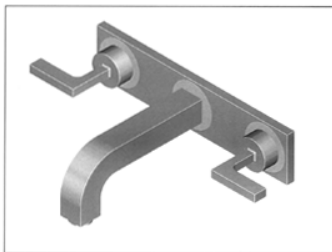

2.1

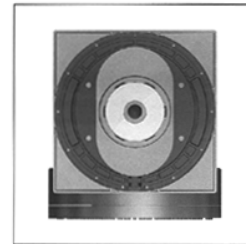

3.3

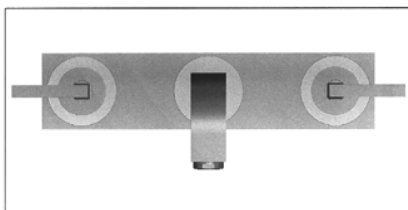

2.2

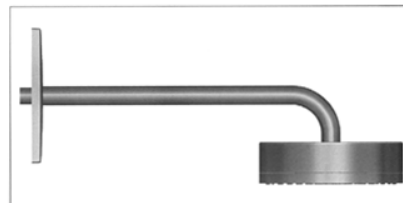

3.5

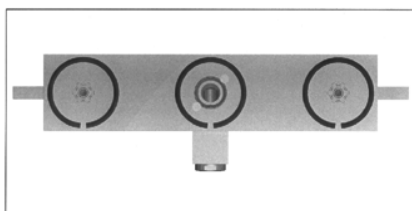

2.3



3.7

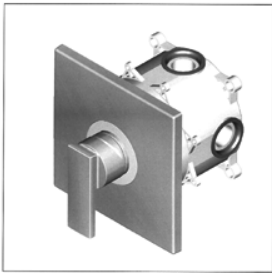

4.1



5.2

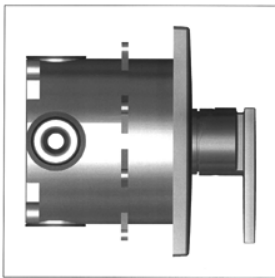

4.5



5.5



4.6

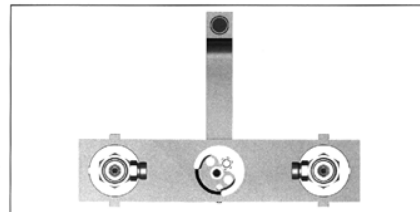

5.7



5.1



6.1



6.3



7.4



6.5

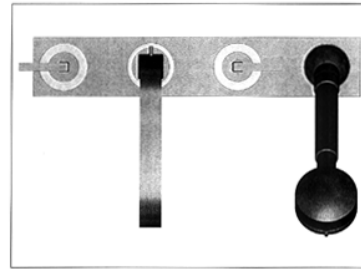

7.6



6.7

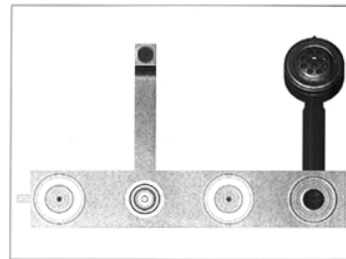

7.7

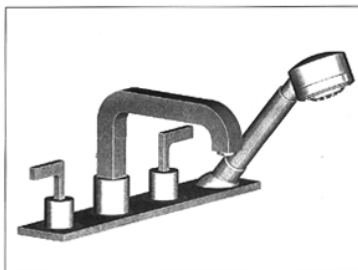

7.1

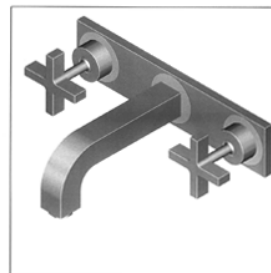

8.1

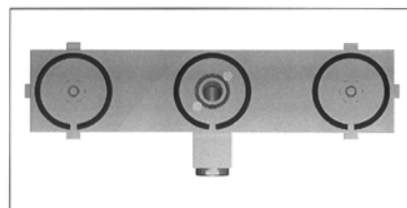

8.3

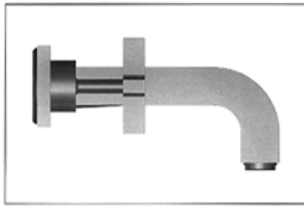

8.5

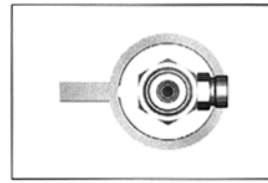

9.7

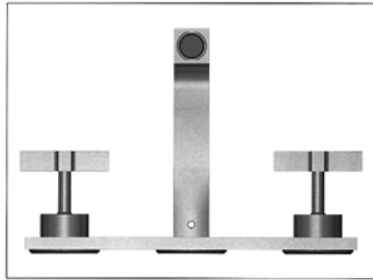

8.7

- (51) **23-02**
- (11) 31717
- (21) 2003-34423
- (22) 31.01.2003
- (15) 09.09.2003
- (45) 09.09.2003
- (54) Dvojité tlačítko pro splachovací záchodovou nádrž
- (28) 1
- (32) 02.08.2002
- (31) 154776
- (33) ES
- (73) ROCA SANITARIO, S.A., Gava, ES;
- (72) Singla Palacin Jaime, Gava, ES;
- (55)



9.1

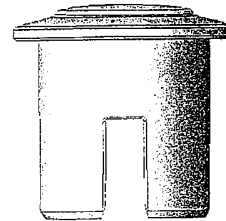

1.1



9.2

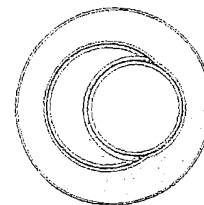

1.2

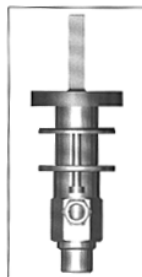

9.5

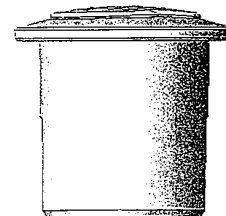

1.3

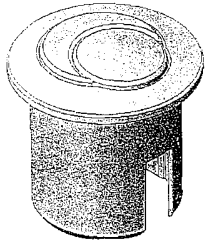

1.4

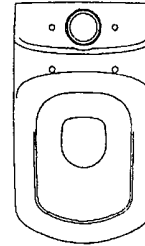

2.1

- (51) 23-02
 (11) 31718
 (21) 2003-34432
 (22) 06.02.2003
 (15) 09.09.2003
 (45) 09.09.2003
 (54) Sanitární vybavení koupelen
 (28) 8
 (32) 09.08.2002
 (31) 154841
 (33) ES
 (73) ROCA SANITARIO, S. A., Gava, ES;
 (72) Singla Palacin Jaime, Gava, ES;
 (55)

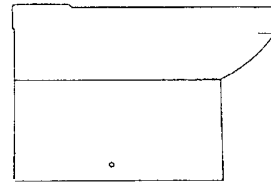

2.3

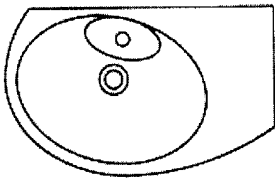

1.1

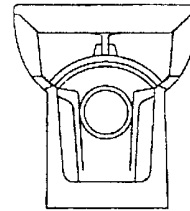

2.4

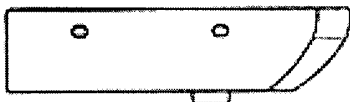

1.3

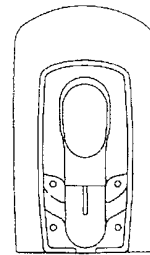

2.5



1.4

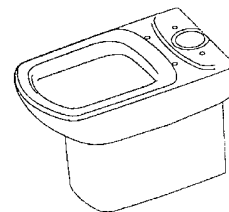

2.6

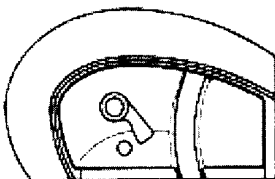

1.5

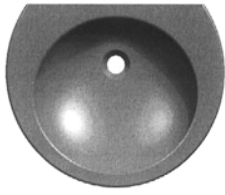

3.1

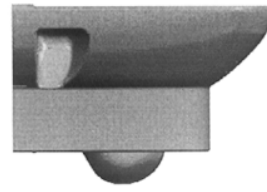

4.3

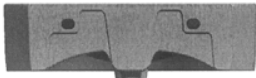

3.3

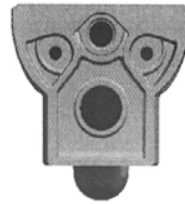

4.4

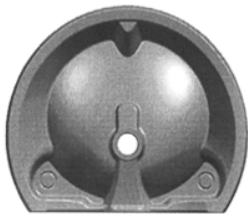

3.5

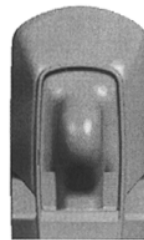

4.5

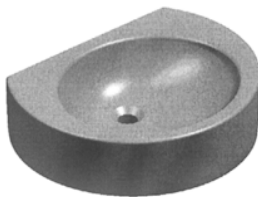

3.6



4.6

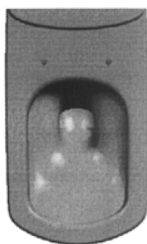

4.1

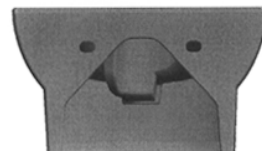

5.1

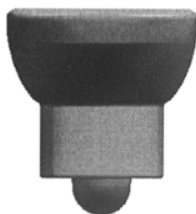

4.2

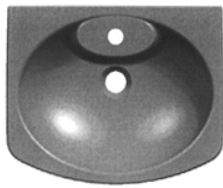

5.2

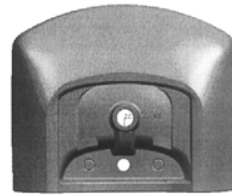

6.5



5.5



6.6



5.6

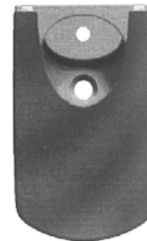

7.1

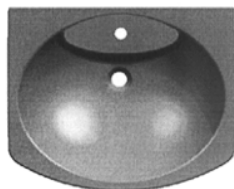

6.1

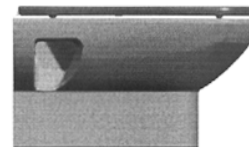

7.3

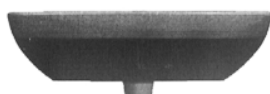

6.2



7.4



6.3

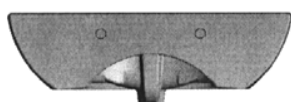

6.4

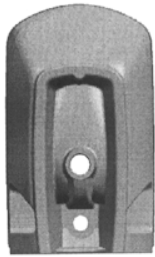

7.5



7.6

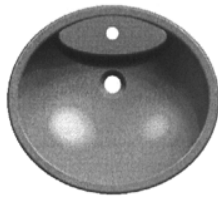

8.1



8.2



8.3

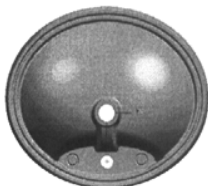

8.4

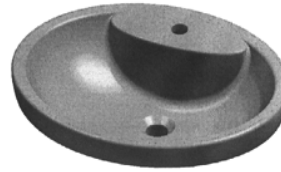

8.5

- (51) **23-02**
- (11) 31743
- (21) 2003-34377
- (22) 03.01.2003
- (15) 22.09.2003
- (45) 22.09.2003
- (54) Přenosné WC
- (28) 1
- (32) 05.07.2002
- (31) M 02-1025
- (33) SE
- (73) SEPARETT AB, Bredaryd, SE;
- (72) Billsund Mikael, Bredaryd, SE;
- Henriksson Kjell, Bredaryd, SE;
- (55)



1.3



1.4



1.5



1.7



1.10

- (51) **23-05**
 (11) 31763
 (21) 2003-34529
 (22) 21.03.2003
 (15) 25.09.2003
 (45) 25.09.2003
 (54) Pevná paliva - palivový špalík
 (28) 1
 (73) KENDEROVÁ Lenka, Praha, CZ;
 (72) Kenderová Lenka, Praha, CZ;
 (55)

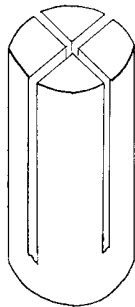

1.1

- (51) **24-01**
 (11) 31730
 (21) 2003-34572
 (22) 15.04.2003
 (15) 16.09.2003
 (45) 16.09.2003
 (54) Transkutální elektroneurostimulátor
 (28) 1
 (32) 21.10.2002
 (31) 2002501772
 (33) RU
 (73) ОБЩЕСТВО С ОГРАНИЧЕННОЙ
 ОТВЕТСТВЕННОСТЬЮ "REGIONALNY TSENTR
 ADAPTIVNO-RETSEPTORNOI TERAPII",
 Ekaterinburg, RU;
 (72) Chernyshev Valery Vladimirovich, Kamensk-Uralsky,
 RU;
 Ryavkin Sergei Yurievich, Ekaterinburg, RU;

(55)



1.1

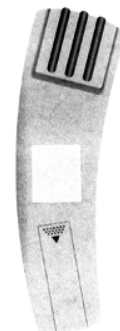

1.4

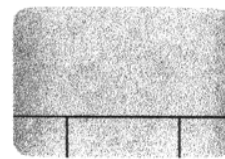

1.6

- (51) **24-04**
 (11) 31693
 (21) 2002-34303
 (22) 19.11.2002
 (15) 03.09.2003
 (45) 03.09.2003
 (54) Zdravotní pomůcky
 (28) 6
 (73) MALÍK A SPOL., S. R. O., Hradec Králové, CZ;
 (72) Malík Zbyšek, Hradec Králové, CZ;
 (55)



1.1



1.2



4.1



2.1



4.2



2.2



5.1



3.1



5.2



3.2



6.1

(55)



6.2

- (51) **25-01**
 (11) 31694
 (21) 2002-34317
 (22) 29.11.2002
 (15) 03.09.2003
 (45) 03.09.2003
 (54) Tepelně izolační cihla
 (28) 1
 (73) HELUZ CIHLÁŘSKÝ PRŮMYSL V.O.S., Dolní Bukovsko, CZ;
 (72) Koutský Pavel, Dolní Bukovsko, CZ;
 Krامل Jan, Dolní Bukovsko, CZ;
 (55)

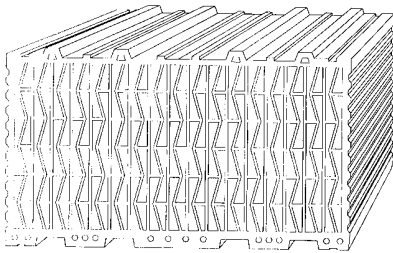

1.1

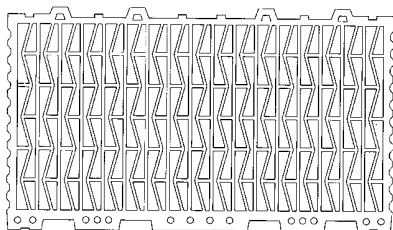

1.2

- (51) **25-01**
 (11) 31713
 (21) 2003-34712
 (22) 23.06.2003
 (15) 03.09.2003
 (45) 03.09.2003
 (54) Tvarovka
 (28) 9
 (73) KERAMICKÝ A BETONOVÝ BLOK, S. R. O., Postoloprty, CZ;

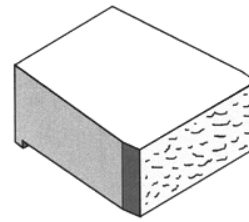

1.1

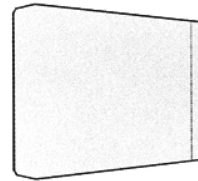

1.2

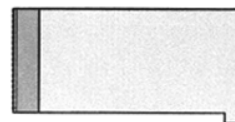

1.3

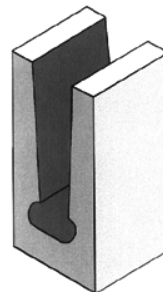

2.1



2.2

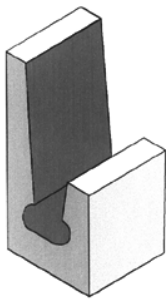

3.1



3.2

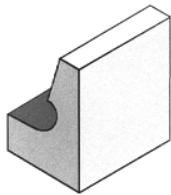

4.1

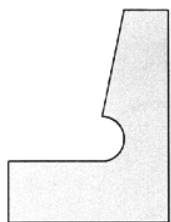

4.2

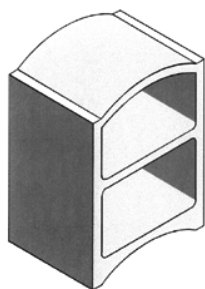

5.1

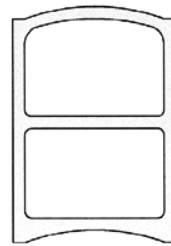

5.2

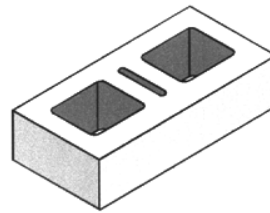

6.1

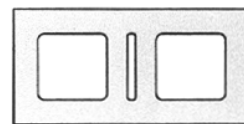

6.2

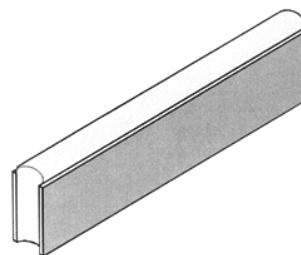

7.1



7.2



7.3

(55)

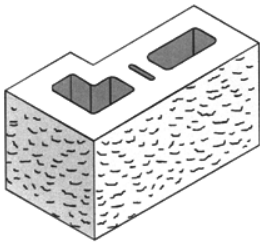

8.1

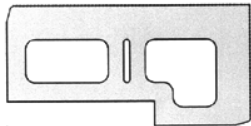

8.2

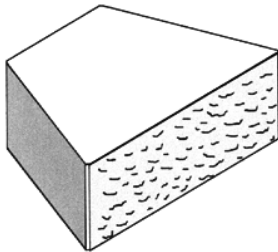

9.1

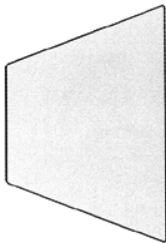

9.2

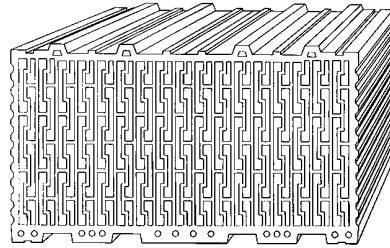

1.1

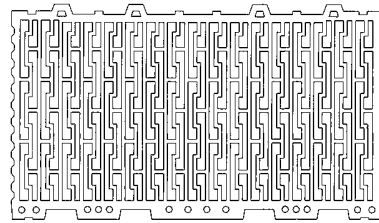

1.2

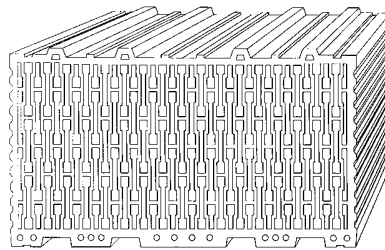

2.1

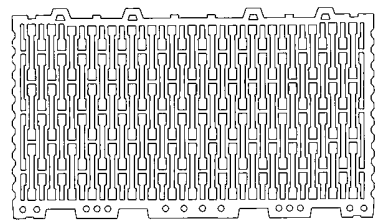

2.2

- (51) **25-01**
 (11) 31715
 (21) 2002-34340
 (22) 12.12.2002
 (15) 09.09.2003
 (45) 09.09.2003
 (54) Tepelně izolační cihla
 (28) 2
 (73) HELUZ CIHLÁŘSKÝ PRŮMYSL V. O. S., Dolní Bukovsko, CZ;
 (72) Suchan Jan, České Budějovice, CZ;

- (51) **25-01**
 (11) 31716
 (21) 2002-34341
 (22) 12.12.2002
 (15) 09.09.2003
 (45) 09.09.2003
 (54) Cihelná šalovací tvárnice
 (28) 1
 (73) HELUZ CIHLÁŘSKÝ PRŮMYSL V. O. S., Dolní Bukovsko, CZ;
 (72) Suchan Jan, České Budějovice, CZ;

(55)

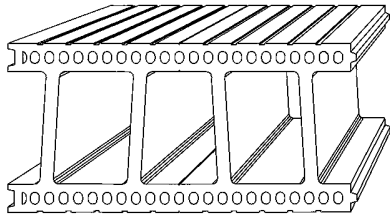

1.1

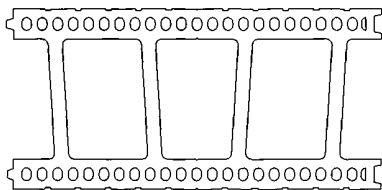

1.2

(51) **25-02**

(11) 31720

(21) 2003-34738

(22) 03.07.2003

(15) 09.09.2003

(45) 09.09.2003

(54) Kanálová vpust'

(28) 1

(73) AD ARMATURKA DÝŠINA S. R. O., Dýšina, CZ;

(72) Štembera Václav, Chrást, CZ;

(55)



1.1

(51) **25-03**

(11) 31723

(21) 2003-34528

(22) 20.03.2003

(15) 09.09.2003

(45) 09.09.2003

(54) Věžový vodojem

(28) 4

(73) JIŘÍ MAREK - KOVOVÝROBA MAREK JIŘÍ A SYN,

Rosice, CZ;

(72) Šobr Peter, Olomouc, CZ;

(55)



1.2

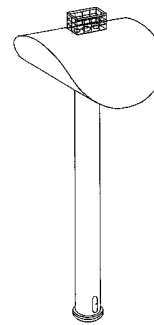

1.3

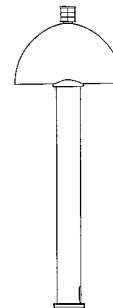

2.2

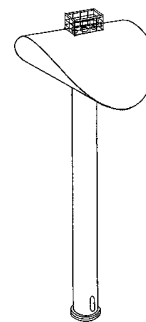

2.3

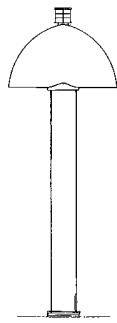

3.2

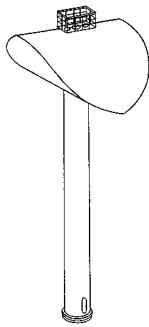

3.3

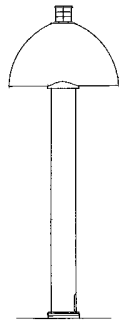

4.2

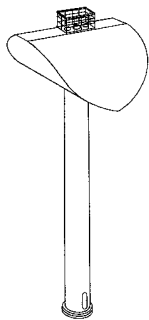

4.3

- (51) **25-03**
 (11) 31755
 (21) 2002-34229
 (22) 04.10.2002
 (15) 25.09.2003
 (45) 25.09.2003
 (54) Pomník
 (28) 5
 (73) VRÁNA Milan, Zlín, CZ;
 VRÁNOVÁ Marie, Prušánky, CZ;
 (72) Vrána Milan, Zlín, CZ;
 Vránová Marie, Prušánky, CZ;
 (55)

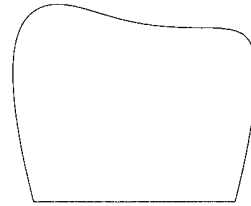

1.1

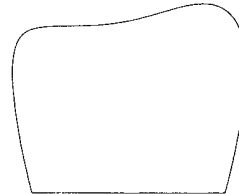

1.2

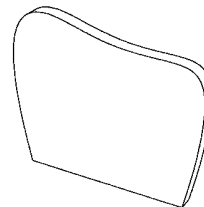

1.6

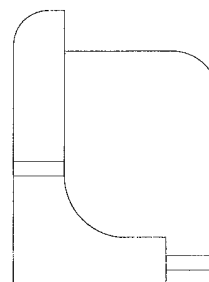

2.1

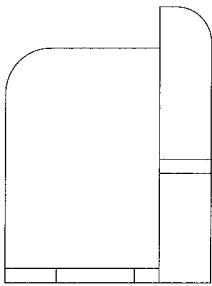

2.2

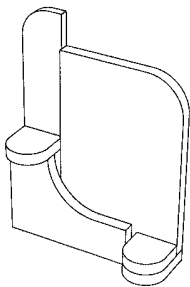

2.6

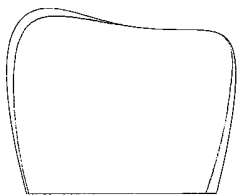

3.1

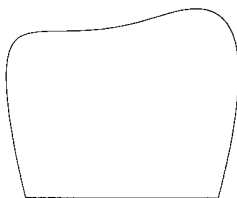

3.2

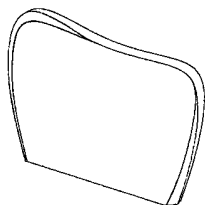

3.6

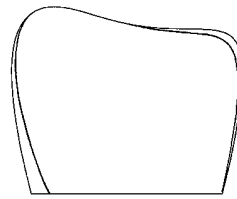

4.1

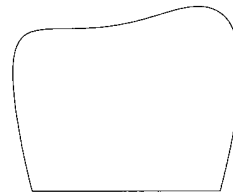

4.2

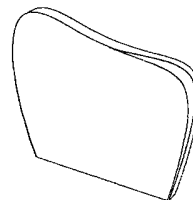

4.6

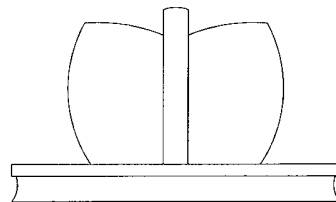

5.1

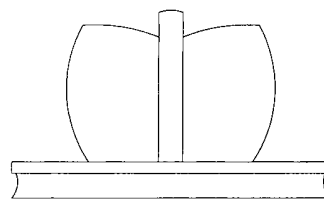

5.2

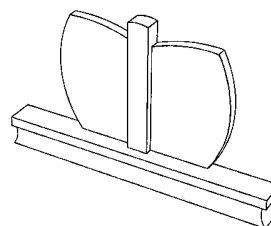

5.6

- (51) **25-99**
 (11) 31690
 (21) 2002-34137
 (22) 21.08.2002
 (15) 03.09.2003
 (45) 03.09.2003
 (54) Tvarovky a spojovací prvky
 (28) 6
 (73) KOČÍ Jiří Ing., Teplice, CZ;
 (72) Kočí Jiří Ing., Teplice, CZ;
 (55)

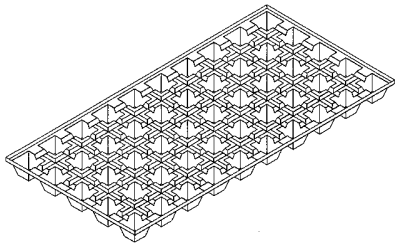

1.1

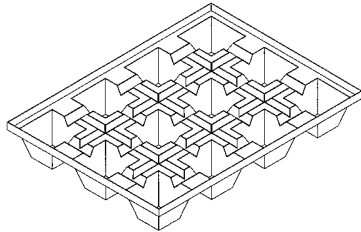

2.1

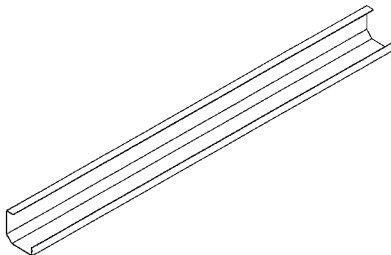

3.1

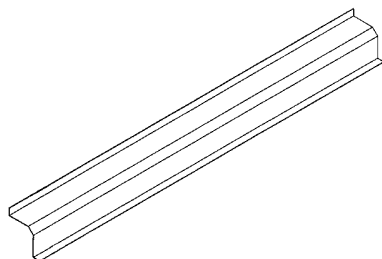

4.1

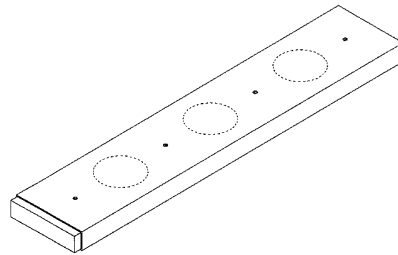

5.1

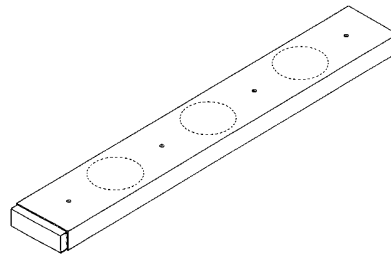

6.1

- (51) **26-01**
 (11) 31749
 (21) 2003-34492
 (22) 03.03.2003
 (15) 23.09.2003
 (45) 23.09.2003
 (54) Svícen
 (28) 1
 (73) CAPRATA Petr, Měnik, CZ;
 (72) Caprata Petr, Měnik, CZ;
 (55)



1.1

- (51) **26-02**
 (11) 31731
 (21) 2003-34497
 (22) 04.03.2003
 (15) 16.09.2003
 (45) 01.09.2005
 (54) Ruční svítlna a její části
 (28) 3
 (73) MĚSÍČEK Miroslav, Kyjov, CZ;
 KRÁLÍK Petr, Praha, CZ;
 (72) Měsíček Miroslav, Kyjov, CZ;
 Králík Petr, Praha, CZ;

- (51) **26-02**
 (11) 31732
 (21) 2003-34498
 (22) 04.03.2003
 (15) 16.09.2003
 (45) 01.09.2005
 (54) Ruční svítilna a její části
 (28) 3
 (73) MĚSÍČEK Miroslav, Kyjov, CZ;
 KRÁLÍK Petr, Praha, CZ;
 (72) Měsíček Miroslav, Kyjov, CZ;
 Králík Petr, Praha, CZ;

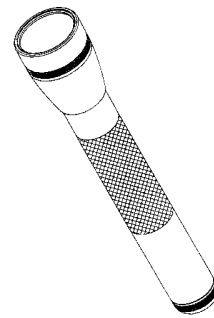

2.1

- (51) **26-02**
 (11) 31745
 (21) 2003-34453
 (22) 14.02.2003
 (15) 22.09.2003
 (45) 22.09.2003
 (54) Svítilna
 (28) 2
 (73) MAG INSTRUMENT, INC., Ontario, CA, US;
 Maglica Anthony, Ontario, CA, US;
 (55)

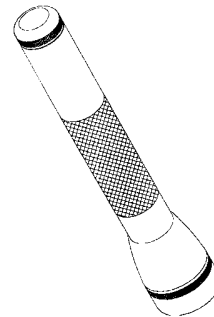

2.2

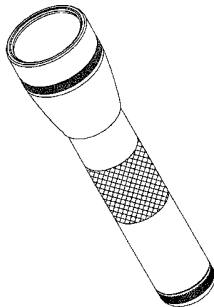

1.1

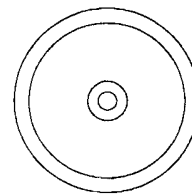

2.4

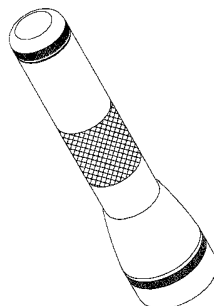

1.2

- (51) **26-06**
 (11) 31756
 (21) 2002-34331
 (22) 06.12.2002
 (15) 25.09.2003
 (45) 25.09.2003
 (54) Světlomet
 (28) 1
 (32) 06.06.2002
 (31) 3004210
 (33) GB
 (73) BRUMBY CORPORATION LIMITED, Douglas, GB;
 Everett Stephen, London, GB;
 Kilford Clive, London, GB;
 Carpenter Nicholas, London, GB;
 (55)

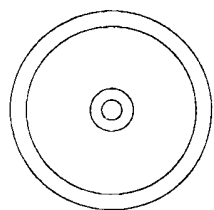

1.4

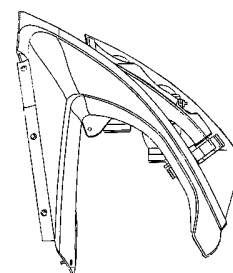

1.1

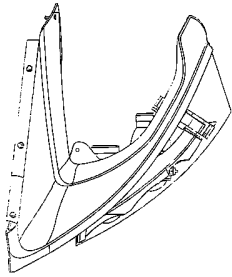

1.2

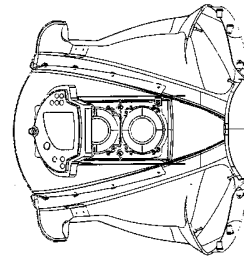

1.7

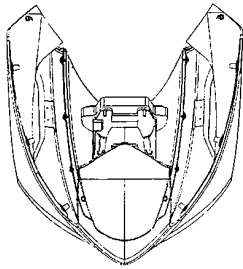

1.3

- (51) **27-05**
 (11) 31691
 (21) 2002-34161
 (22) 03.09.2002
 (15) 03.09.2003
 (45) 03.09.2003
 (54) Plynový zapalovač
 (28) 1
 (73) TOKAI CORPORATION, Tokyo, JP;
 (72) Nakamura Yasuaki, Shizuoka-ken, JP;
 (55)

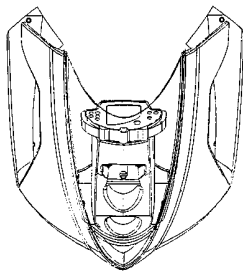

1.4

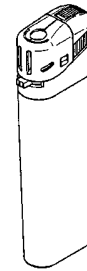

1.1

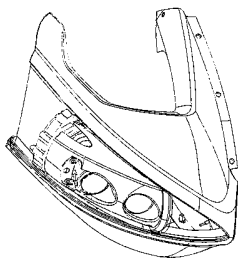

1.5



1.2

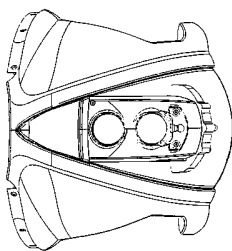

1.6



1.3

(55)

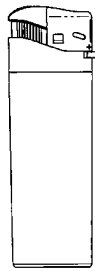

1.4



1.5

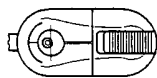

1.6



1.7



1.1



1.2

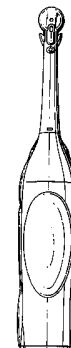

1.3



1.4

- (51) **28-03**
- (11) 31757
- (21) 2003-34417
- (22) 31.01.2003
- (15) 25.09.2003
- (45) 25.09.2003
- (54) Elektrický zubní kartáček
- (28) 1
- (32) 01.08.2002
- (31) 3005860
- (33) GB
- (73) GLAXOSMITHKLINE CONSUMER HEALTHCARE
GMBH & CO.KG, Buehl, DE;
- (72) Berde Tamas, Buehl, DE;

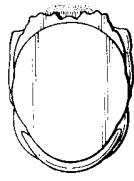

1.6



1.3



1.4

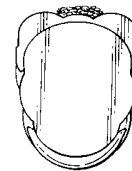

1.6



1.1



1.2

- (51) **28-03**
 (11) 31758
 (21) 2003-34418
 (22) 31.01.2003
 (15) 25.09.2003
 (45) 25.09.2003
 (54) Elektrický zubní kartáček
 (28) 1
 (32) 01.08.2002
 (31) 3005861
 (33) GB
 (73) GLAXOSMITHKLINE CONSUMER HEALTHCARE
 GMBH & CO.KG, Buehl, DE;
 (72) Berde Tamas, Buehl, DE;
 (55)

Seznam majitelů zapsaných průmyslových vzorů

(73)	(11)	(51)	(73)	(11)	(51)
AD ARMATURKA DÝŠINA S. R. O., Dýšina, CZ;	31720	25-02	HELUZ CIHLÁŘSKÝ PRŮMYSL V. O. S., Dolní Bukovsko, CZ;	31715	25-01
BAUER NIKE HOCKEY, INC., St-Jérôme, CA;	31747	21-02	HELUZ CIHLÁŘSKÝ PRŮMYSL V. O. S., Dolní Bukovsko, CZ;	31716	25-01
BEST A. S., Kaznějov, CZ;	31688	20-02	HOŘÍNKOVÁ Dagmar Ing. arch., Třebíč, CZ;	31752	11-02
BOTAS A. S., Skuteč, CZ;	31748	02-04	HOŘÍNKOVÁ Dagmar Ing. arch., Třebíč, CZ;	31751	11-02
BRESLER Zdeněk Ing., Nová Ves nad Nisou, CZ;	31351	21-01	JIRÍ MAREK - KOVOVÝROBA MAREK JIRÍ A SYN, Rosice, CZ;	31723	25-03
BROŽ Pavel, Nové Město na Moravě, CZ;	31724	21-02	JPM INTERNATIONAL LIMITED, London, GB;	31750	21-03
BRUMBY CORPORATION LIMITED, Douglas, GB;	31744	12-99	JPM INTERNATIONAL LIMITED, London, GB;	31754	21-03
BRUMBY CORPORATION LIMITED, Douglas, GB;	31697	12-11	KALOUS Jan, Praha, CZ;	31726	08-07
BRUMBY CORPORATION LIMITED, Douglas, GB;	31695	12-11	KARHÁNEK Jiří Ing., Praha, CZ;	31734	06-03
BRUMBY CORPORATION LIMITED, Douglas, GB;	31696	12-11	K.A.R.T, SPOL. S R. O., Zlín, CZ;	31762	09-03
BRUMBY CORPORATION LIMITED, Douglas, GB;	31740	12-11	KENDEROVÁ Lenka, Praha, CZ;	31763	23-05
BRUMBY CORPORATION LIMITED, Douglas, GB;	31714	12-11	KERAMICKÝ A BETONOVÝ BLOK, S. R. O., Postoloprty, CZ;	31713	25-01
BRUMBY CORPORATION LIMITED, Douglas, GB;	31756	26-06	KOČÍ Jiří Ing., Teplice, CZ;	31690	25-99, 25-0
BSH BOSCH UND SIEMENS HAUSGERÄTE GMBH, München, DE;	31759	07-02	KONINKLIJKE PHILIPS ELECTRONICS N. V., Eindhoven, NL;	31710	14-03
CAPRATA Petr, Měnik, CZ;	31749	26-01	KONINKLIJKE PHILIPS ELECTRONICS N. V., Eindhoven, NL;	31706	14-03
CHOLEVA Zdeněk Ing., Roztoky u Prahy, CZ;	31760	09-01	KRÁLÍK Petr, Praha, CZ;	31731	26-02
COLGATE-PALMOLIVE COMPANY, New York, NY, US;	31737	09-03	KRÁLÍK Petr, Praha, CZ;	31732	26-02
CZECH-UP S. R. O., Praha, CZ;	31722	19-08	LOFIDA - PORCELÁN CZ S. R. O., Božičany, CZ;	31761	07-01
GARP HK, SPOL. S R. O., Hradec Králové, CZ;	31721	19-03	LOFIDA - PORCELÁN CZ S. R. O., Božičany, CZ;	31729	07-06
GENERAL TRAILERS FRANCE, Ris Orangis Cedex, FR;	31728	12-08	MACHAT Michal akad. malíř, Železný Brod, CZ;	31709	11-02
GLAXOSMITHKLINE CONSUMER HEALTHCARE GMBH & CO.KG, Buehl, DE;	31757	28-03	MAG INSTRUMENT, INC., Ontario, CA, US;	31745	26-02
GLAXOSMITHKLINE CONSUMER HEALTHCARE GMBH & CO.KG, Buehl, DE;	31758	28-03	MALÍK A SPOL., S. R. O., Hradec Králové, CZ;	31693	24-04
HANS GROHE AG, Schiltach, DE;	31692	23-02	MATADOR, A.S., Púchov, SK;	31733	12-15
HELUZ CIHLÁŘSKÝ PRŮMYSL V.O.S., Dolní Bukovsko, CZ;	31694	25-01	MĚŠÍČEK Miroslav, Kyjov, CZ;	31731	26-02
			MĚŠÍČEK Miroslav, Kyjov, CZ;	31732	26-02
			MINISTERSTVO OBRANY, Praha, CZ;	31725	02-07
			NOKIA CORPORATION, Espoo, FI;	31698	14-03

NOKIA CORPORATION, Espoo, FI;	31700	14-03
NOKIA CORPORATION, Espoo, FI;	31699	14-03
OBSHCHESTVO S OGRANICHENNOI OTVETSTVENNOSTYU "REGIONALNY TSENTR ADAPTIVNO-RETSEPTORNOI TERAPII", Ekaterinburg, RU;	31730	24-01
ORDER OF BLANIK'S KNIGHTS, Praha, CZ;	31708	11-05
ORDER OF BLANIK'S KNIGHTS, Praha, CZ;	31707	19-08
PERCOM SPOL. S R. O., Plzeň, CZ;	31753	09-01
PETRIS SOLNICE SPOL. S R. O., Solnice, CZ;	31735	02-03
PLOJHAR Bohumil, Křemže, CZ;	31705	09-99
ROCA SANITARIO, S.A., Gava, ES;	31717	23-02
ROCA SANITARIO, S. A., Gava, ES;	31718	23-02
ROTHOVÁ Gabriela, Praha, CZ;	31738	01-01
SALPLA S. R. O., Rynoltice, CZ;	31689	07-07
SAVINGS S. R. O., Ostrava, CZ;	31739	09-03
SCHWEPPES INTERNATIONAL LIMITED, London, GB;	31727	09-01
SEPRETT AB, Bredaryd, SE;	31743	23-02
ŠEDIVÝ Miloš, Chomutov, CZ;	31741	21-03
ŠEDIVÝ Miloš, Chomutov, CZ;	31742	21-03
ŠKVRNA Vladimír, Hořice, CZ;	31704	01-01
TOD'S S.P.A., Sant'Elpidio a Mare, IT;	31736	05-05
TOKAI CORPORATION, Tokyo, JP;	31691	27-05
UNILEVER N.V., Rotterdam, NL;	31702	09-01
UNILEVER N.V., Rotterdam, NL;	31703	09-01
UNILEVER N.V., Rotterdam, NL;	31701	09-01
VEJMOLA Stanislav doc. Ing. CSc., Mníšek pod Brdy, CZ;	31711	21-01
VINKLAR Dušan, Nový Jičín, CZ;	31746	06-03
VRÁNA Milan, Zlín, CZ;	31755	25-03
VRÁNOVÁ Marie, Prušánky, CZ;	31755	25-03
WILLING, A. S., Zvolen, SK;	31719	08-03
ZIMA Jiří, Hronov, CZ;	31712	08-07

Dodatková ochranná osvědčení pro léčiva a pro přípravky na ochranu rostlin

Podání žádosti o udělení osvědčení

- (22) 15.09.2003
- (21) SPC/CZ2003/49
- (73) F. HOFFMANN-LA ROCHE AG, Basle, CH;
- (68) 290511
- (54) 2-(2-Amino-1,6-dihydro-6-oxopurin-9-yl)methoxy-
3-hydroxy-1-propanyl-L-valinát a jeho použití,
meziprodukt a farmaceutická kompozice
- (92) 42/122/03-C 19.03.2003 Státní ústav pro kontrolu léčiv
- (95) VALCYTE 450 mg

ÚŘEDNÍ ROZHODNUTÍ A OZNÁMENÍ

MM4A, MM4F Zánik patentů a autorských osvědčení nezaplacením ročních poplatků

(11)	(21)	Int.Cl.(51)	(11)	(21)	Int.Cl.(51)
264097	1988-1088	4/C 02 F	286712	1996-2428	7/B 29 C 47/94
264499	1988-1268	4/E 01 C	286799	1994-2283	7/H 04 M 11/04
271484	1988-1536	5/F 04 B 17/04	286926	1993-346	7/C 07 D 211/26
271783	1988-1109	5/A 61 K 33/06	286993	1997-2994	7/H 04 B 3/02
274797	1990-1090	5/C 12 N 1/20	287045	1995-2441	7/C 07 C 51/353
274798	1990-1091	5/C 12 N 11/16	287151	1995-2408	7/H 04 M 1/24
274800	1990-1093	5/C 12 N 11/16	287530	1994-625	7/G 01 R 27/14
276525	1990-1139	5/B 27 B 17/02	287572	1999-3193	7/D 06 B 3/20
276782	1990-1003	5/C 07 C 211/03	287699	1994-421	7/C 07 C 51/10
278719	1990-1163	5/A 01 K 31/00	287737	1995-2246	7/C 08 G 59/14
278720	1990-1169	5/D 01 G 15/76	287738	1995-2247	7/C 08 G 59/14
278787	1992-2934	5/C 07 K 1/04	287965	1996-2472	7/A 61 F 13/512
279298	1992-807	6/C 12 P 17/10	288010	1998-2824	7/C 21 B 13/14
280078	1991-521	6/H 01 J 29/86	288213	1996-581	7/C 07 D 295/08
280402	1989-1163	6/C 08 L 63/02	288219	1997-2804	7/A 61 K 31/195
281755	1994-514	6/F 16 L 55/162	288306	1995-2376	7/B 65 D 41/04
282280	1995-654	6/E 03 F 3/04	288411	1995-378	7/E 04 B 2/78
282538	1995-676	6/B 41 F 23/00	288753	1999-3726	7/F 28 D 19/04
282745	1992-764	6/G 02 B 6/30	288813	1998-2719	7/H 01 H 31/12
282870	1994-2151	6/A 23 D 7/015	288823	1996-2662	7/C 08 G 18/08
282899	1991-599	6/D 04 B 15/32	288828	1997-2895	7/B 01 D 24/12
282936	1992-644	6/C 07 D 403/06	288893	1993-340	7/A 23 L 1/16
282939	1993-272	6/C 12 P 17/12	288920	1997-2731	7/B 60 R 21/26
282995	1993-287	6/C 02 F 1/52	288921	1997-3349	7/A 61 M 15/00
283055	1990-904	6/A 61 K 9/22	288951	1992-601	7/C 08 F 212/08
283125	1996-709	6/H 01 H 50/64	289016	1994-422	7/C 07 C 51/12
283189	1996-1466	6/B 60 T 17/00	289100	1995-3052	7/E 03 C 1/05
283211	1992-661	6/C 10 J 3/20	289223	1996-2746	7/G 01 N 33/53
283617	1993-1940	6/C 02 F 1/48	289646	1994-403	7/C 12 N 15/29
283801	1993-374	6/C 01 D 1/38	289770	1996-2640	7/E 04 B 7/18
283834	1997-688	6/B 25 C 11/00	289772	1997-730	7/A 61 K 35/32
284180	1995-2303	6/C 02 F 3/12	290102	1992-627	7/C 21 D 9/60
284250	1995-2301	6/C 07 D 477/00	291095	1997-514	7/F 24 J 2/14
284326	1995-487	6/C 03 B 5/027	291127	1996-2121	7/C 05 F 11/00
284609	1997-783	6/C 10 J 3/00	291135	1998-2703	7/A 61 F 2/38
284719	1995-2475	6/D 04 H 1/04	291137	1992-2969	7/F 04 F 5/24
285006	1994-394	6/H 04 N 9/67	291141	1996-3509	7/C 02 F 3/28
285045	1996-575	6/G 01 F 23/26	291176	1995-1074	7/C 21 C 5/36
285133	1994-2257	6/B 65 D 81/00	291179	1997-2213	7/A 61 K 31/409
285143	1998-667	6/G 01 R 29/02	291187	1995-951	7/B 22 F 5/00
285426	1997-604	6/B 65 D 88/52	291198	2000-276	7/B 01 D 15/00
285563	1990-1065	6/C 07 C 49/633	291207	1997-822	7/C 07 D 207/08
285605	1996-2632	6/C 07 D 307/64	291208	1997-1361	7/C 08 G 18/70
285629	1995-2194	6/C 12 N 15/82	291218	1996-377	7/C 07 D 243/02
285655	1994-2137	6/F 24 H 1/10	291224	1997-1105	7/C 01 G 23/053
285809	1996-2514	6/B 30 B 9/30			
285856	1996-2747	6/A 61 K 38/02			
285932	1996-2857	6/C 23 F 3/06			
285942	1995-2757	6/F 24 H 9/20			
286010	1997-2433	6/G 09 F 3/02			
286112	1998-762	7/B 26 D 1/46			
286148	1993-2554	7/B 07 B 1/54			
286249	1996-2712	7/A 61 F 13/15			
286327	1994-2166	7/C 07 K 5/023			
286342	1990-935	7/B 65 D 30/02			
286406	1989-1162	7/C 08 G 59/56			
286474	1994-489	7/B 01 D 25/172			
286507	1995-2347	7/B 01 D 39/20			

MK1K

Zánik užitečných vzorů uplynutím doby platnosti

(11)	(21)	Int.Cl.(51)	(11)	(21)	Int.Cl.(51)
935	1993-1270	5/D 04 B 15/94	8602	1999-9125	6/F 16 B 19/06
981	1993-1279	5/B 21 D 22/02	8604	1999-9138	6/B 29 C 33/42
984	1993-1310	5/A 47 G 9/08	8613	1999-9061	6/F 42 B 8/18
1079	1993-1269	5/G 05 B 19/18	8621	1999-9065	6/E 06 B 1/30
1086	1993-1295	5/E 03 B 3/00	8625	1999-9135	6/C 02 F 3/28
1090	1993-1301	5/B 30 B 11/00	8626	1999-9140	6/H 05 B 41/232
1091	1993-1302	5/B 30 B 11/00	8651	1999-9073	6/H 02 H 3/06
1105	1993-1332	5/F 23 L 17/02	8680	1999-9048	6/A 47 F 1/00
1119	1993-1357	5/B 65 H 54/48	8681	1999-9054	6/B 65 D 5/02
1164	1993-1299	5/B 23 B 19/00	8683	1999-9074	6/A 46 B 15/00
1274	1993-1348	5/C 02 F 3/04	8685	1999-9079	6/B 27 G 13/00
1407	1993-1313	5/E 04 F 13/04	8686	1999-9090	6/B 65 D 30/10
2209	1994-2306	5/B 66 C 23/64	8687	1999-9098	6/C 04 B 22/06
3493	1995-3625	6/B 64 C 31/028	8691	1999-9131	6/H 01 H 71/20
4633	1996-5050	6/C 02 F 1/50	8692	1999-9145	6/A 61 G 7/075
4648	1996-5032	6/B 30 B 1/28	8704	1999-9055	6/G 09 F 15/00
4651	1996-5042	6/H 02 B 11/00	8705	1999-9096	6/B 01 D 29/66
4687	1996-5074	6/A 01 G 9/02	8706	1999-9097	6/B 44 C 1/00
4690	1996-5089	6/B 60 C 23/00	8707	1999-9102	6/H 01 H 19/00
4692	1996-5108	6/B 60 R 21/16	8708	1999-9116	6/A 24 F 13/18
4722	1996-5043	6/H 02 B 7/06	8744	1999-9039	6/E 01 C 19/34
4723	1996-5044	6/H 02 B 11/00	8767	1999-9129	6/F 17 D 1/00
4778	1996-5022	6/B 65 G 15/10	8787	1999-9049	6/H 01 H 85/20
4931	1996-5061	6/B 01 D 53/14	8817	1999-9088	6/C 23 C 14/22
4962	1996-5077	6/F 24 C 15/22	8818	1999-9137	6/A 23 L 1/305
5027	1996-5083	6/B 65 H 39/16	8973	1999-9134	6/G 01 R 17/20
5064	1996-5065	6/A 47 G 7/00	9022	1999-9057	6/B 60 R 13/08
5116	1996-5021	6/A 47 L 5/28	9063	1999-9119	6/B 28 C 5/12
5356	1996-5088	6/B 65 D 19/26	9110	1999-9101	6/C 02 F 1/38
5835	1996-5912	6/F 41 A 31/00	9233	1999-9047	6/C 04 B 24/14
5913	1997-6219	6/A 61 L 9/22			
8465	1999-9050	6/B 44 C 5/04			
8471	1999-9034	6/B 60 P 3/42			
8472	1999-9035	6/B 62 D 33/07			
8473	1999-9044	6/A 01 G 9/02			
8474	1999-9045	6/A 01 G 23/06			
8475	1999-9046	6/A 01 M 21/02			
8476	1999-9051	6/B 60 R 25/06			
8477	1999-9058	6/A 61 L 9/03			
8488	1999-9052	6/B 29 C 45/00			
8489	1999-9059	6/B 01 F 7/20			
8490	1999-9063	6/F 24 C 3/10			
8522	1999-9060	6/E 03 F 5/04			
8525	1999-9075	6/F 16 K 31/64			
8526	1999-9083	6/F 02 P 11/02			
8527	1999-9087	6/B 65 D 77/06			
8540	1999-9037	6/A 47 B 47/00			
8546	1999-9094	6/B 30 B 1/02			
8547	1999-9095	6/G 02 B 21/18			
8549	1999-9107	6/A 23 G 3/00			
8551	1999-9114	6/A 61 H 33/02			
8553	1999-9142	6/B 65 D 6/28			
8564	1999-9036	6/G 09 F 23/00			
8565	1999-9081	6/G 09 F 3/00			
8566	1999-9084	6/A 61 F 6/04			
8567	1999-9085	6/A 61 H 19/00			
8568	1999-9086	6/A 61 H 19/00			
8569	1999-9105	6/B 42 D 5/06			
8572	1999-9112	6/B 29 B 17/00			
8573	1999-9117	6/A 46 B 9/04			
8597	1999-9042	6/H 04 H 1/02			
8599	1999-9077	6/H 04 M 11/06			
8600	1999-9093	6/B 32 B 1/02			

MK4Q**Zánik průmyslových vzorů uplynutím doby ochrany**

(11)	(21)	Int.Cl.(51)	(11)	(21)	Int.Cl.(51)
24596	1993-26441	5/12-03.04			
24634	1993-26442	5/12-03.04			
24687	1993-26403	5/08-07.00			
24691	1993-26402	5/28-03.03			
24692	1993-26398	5/12-15.01			
24955	1993-26408	5/09-05.08			
27849	1998-30758	6/02-02			
27952	1998-30765	6/19-08			
28149	1998-30792	6/08-07			
28154	1998-30760	6/21-03			
28184	1998-30745	6/06-01			
28215	1998-30731	6/19-08			
28216	1998-30782	6/21-01			
28225	1998-30755	6/23-03			
28238	1998-30732	6/12-08			
28250	1998-30749	6/09-05			
28251	1998-30776	6/08-08			
28252	1998-30777	6/08-03			
28269	1998-30794	6/06-03			
28339	1998-30748	7/02-01			
28351	1998-30739	7/21-01			
28352	1998-30743	7/11-02			
28380	1998-30734	7/19-04			
28389	1998-30751	7/08-03			
28406	1998-30772	7/05-05			
28407	1998-30773	7/05-05			
28408	1998-30780	7/10-04			
28409	1998-30781	7/10-04			
28410	1998-30793	7/19-02			
28424	1998-30771	7/05-05			
28425	1998-30774	7/05-05			
28426	1998-30775	7/05-05			
28450	1998-30742	7/08-07			
28451	1998-30752	7/09-01			
28452	1998-30753	7/25-01			
28453	1998-30757	7/11-05			
28466	1998-30784	7/06-01			
28467	1998-30785	7/06-03			
28468	1998-30786	7/06-01			
28469	1998-30787	7/06-01			
28470	1998-30788	7/06-01			
28471	1998-30789	7/06-03			
28517	1998-30729	7/09-01			
28519	1998-30740	7/09-08			
28520	1998-30741	7/09-08			
28540	1998-30783	7/12-08			
28586	1998-30730	7/09-07			

MC3K**Výmaz užitého vzoru**

(11)	5241	(11)	12487
(21)	1996-5601	(21)	2002-13264
(22)	26.07.1996	(22)	27.06.2002
(54)	Uzavřená náhrobní lucerna Datum výmazu 09.09.2003	(54)	Tříčlankové tramvajové vozidlo s nizkopodlažním středním článkem Datum výmazu 02.09.2003

Zápisы licenčních smluv do rejstříku užitečných vzorů pro nabyvatele

- (11) 5751
(73) KAŠTÁNEK František prof. ing. DrSc., Praha, CZ;
Nabyvatel: EKOSTYL-Rudolf Kaplánek, Pod Zvonařkou 7/1746, 120 00 Praha 2
Druh licence: nevýlučná
Datum uzavření smlouvy: 02.07.2003
Datum zápisu smlouvy: 09.09.2003
Nabyvatel: SKD TRADE spol. s r.o., Mikulandská 7, 113 61 Praha 1
Druh licence: výlučná
Datum uzavření smlouvy: 02.04.2003
Datum zápisu smlouvy: 24.09.2003
- (11) 8261
(73) SIEMENS KOLEJOVÁ VOZIDLA S.R.O., Praha, CZ;
Nabyvatel: SKD TRADE, spol. s r.o., Mikulandská 7, 113 61 Praha 1
Druh licence: výlučná
Datum uzavření smlouvy: 02.04.2003
Datum zápisu smlouvy: 24.09.2003
- (11) 11625
(73) SIEMENS KOLEJOVÁ VOZIDLA S.R.O., Praha, CZ;
Nabyvatel: SKD TRADE, spol. s r.o., Mikulandská 7, 113 61 Praha 1
Druh licence: výlučná
Datum uzavření smlouvy: 02.04.2003
Datum zápisu smlouvy: 24.09.2003
- (11) 11644
(73) SIEMENS KOLEJOVÁ VOZIDLA S.R.O., Praha, CZ;
Nabyvatel: SKD TRADE, spol. s r.o., Mikulandská 7, 113 61 Praha 1
Druh licence: výlučná
Datum uzavření smlouvy: 02.04.2003
Datum zápisu smlouvy: 24.09.2003
- (11) 11878
(73) SIEMENS KOLEJOVÁ VOZIDLA S.R.O., Praha, CZ;
Nabyvatel: SKD TRADE spol. s r.o., Mikulandská 7, 113 61 Praha 1
Druh licence: výlučná
Datum uzavření smlouvy: 02.04.2003
Datum zápisu smlouvy: 24.09.2003
- (11) 12563
(73) SIEMENS KOLEJOVÁ VOZIDLA S.R.O., Praha, CZ;
Nabyvatel: SKD TRADE, spol. s r.o., Mikulandská 7, 113 61 Praha 1
Druh licence: výlučná
Datum uzavření smlouvy: 02.04.2003
Datum zápisu smlouvy: 24.09.2003
- (11) 12600
(73) SIEMENS KOLEJOVÁ VOZIDLA S.R.O., Praha, CZ;
Nabyvatel: SKD TRADE spol. s r.o., Mikulandská 7, 113 61 Praha 1
Druh licence: výlučná
Datum uzavření smlouvy: 02.04.2003
Datum zápisu smlouvy: 24.09.2003
- (11) 12655
(73) SIEMENS KOLEJOVÁ VOZIDLA S.R.O., Praha, CZ;

Zápisy licenčních smluv do rejstříku průmyslových vzorů pro nabyvatele

- (11) 24268
(73) SIEMENS KOLEJOVÁ VOZIDLA S.R.O.,
Praha, CZ;
Nabyvatel: SKD TRADE, spol. s r.o.,
Mikulandská 7, 113 61 Praha 1
Druh licence: výlučná
Datum uzavření smlouvy: 02.04.2003
Datum zápisu smlouvy: 24.09.2003
- (11) 24345
(73) SIEMENS KOLEJOVÁ VOZIDLA S.R.O.,
Praha, CZ;
Nabyvatel: SKD TRADE, spol. s r.o.,
Mikulandská 7, 113 61 Praha 1
Druh licence: výlučná
Datum uzavření smlouvy: 02.04.2003
Datum zápisu smlouvy: 24.09.2003
- (11) 24346
(73) SIEMENS KOLEJOVÁ VOZIDLA S.R.O.,
Praha, CZ;
Nabyvatel: SKD TRADE, spol. s r.o.,
Mikulandská 7, 113 61 Praha 1
Druh licence: výlučná
Datum uzavření smlouvy: 02.04.2003
Datum zápisu smlouvy: 24.09.2003
- (11) 24426
(73) SIEMENS KOLEJOVÁ VOZIDLA S.R.O.,
Praha, CZ;
Nabyvatel: SKD TRADE, spol. s r.o.,
Mikulandská 7, 113 61 Praha 1
Druh licence: výlučná
Datum uzavření smlouvy: 02.04.2003
Datum zápisu smlouvy: 24.09.2003
- (11) 24617
(73) SIEMENS KOLEJOVÁ VOZIDLA S.R.O.,
Praha, CZ;
Nabyvatel: SKD TRADE, spol. s r.o.,
Mikulandská 7, 113 61 Praha 1
Druh licence: výlučná
Datum uzavření smlouvy: 02.04.2003
Datum zápisu smlouvy: 24.09.2003
- (11) 25442
(73) SIEMENS KOLEJOVÁ VOZIDLA S.R.O.,
Praha, CZ;
Nabyvatel: SKD TRADE, spol. s r.o.,
Mikulandská 7, 113 61 Praha 1
Druh licence: výlučná
Datum uzavření smlouvy: 02.04.2003
Datum zápisu smlouvy: 24.09.2003
- (11) 25443
(73) SIEMENS KOLEJOVÁ VOZIDLA S.R.O.,
Praha, CZ;
Nabyvatel: SKD TRADE, spol. s r.o.,
Mikulandská 7, 113 61 Praha 1
Druh licence: výlučná
Datum uzavření smlouvy: 02.04.2003
Datum zápisu smlouvy: 24.09.2003
- (11) 29234
- (73) SIEMENS KOLEJOVÁ VOZIDLA S.R.O.,
Praha, CZ;
Nabyvatel: SKD TRADE, spol. s r.o.,
Mikulandská 7, 113 61 Praha 1
Druh licence: výlučná
Datum uzavření smlouvy: 02.04.2003
Datum zápisu smlouvy: 24.09.2003
- (11) 31023
(73) SIEMENS KOLEJOVÁ VOZIDLA S.R.O.,
Praha, CZ;
Nabyvatel: SKD TRADE, spol. s r.o.,
Mikulandská 7, 113 61 Praha 1
Druh licence: výlučná
Datum uzavření smlouvy: 02.04.2003
Datum zápisu smlouvy: 24.09.2003

NDIK

První prodloužení doby platnosti zápisu užitného vzoru

(51)	E 04 B 7/22, 7/20, E 04 C 2/26, 2/284	(11)	9384
(11)	9091	(21)	1999-9873
(21)	1999-9132	(22)	14.09.1999
(22)	15.03.1999	(73)	SONA, VÝROBNÍ DRUŽSTVO, Žďár nad Sázavou, CZ;
(73)	PAVLÍK Zdeněk, Dobruška, CZ;	(54)	Rybářský stojan
(54)	Střešní izolační panel		
(51)	B 02 C 4/00, 4/02, 4/20	(51)	A 61 K 7/40, 7/48
(11)	9130	(11)	9386
(21)	1999-9761	(21)	1999-9887
(22)	16.08.1999	(22)	16.09.1999
(73)	GUTFREUND Eduard, Plzeň, CZ;	(73)	VÁCLAV HYBRANT NEOCOLOR DOMINEX, Praha, CZ;
	JENÍČEK Jan, Plzeň, CZ;	(54)	Ochranný krém na ruce, chránící pokožku před škodlivinami nerozpustnými ve vodě
	REJČ Ota, Plzeň, CZ;		
	ŘÍHA Jiří, Plzeň, CZ;		
	ŠŮS Jaroslav, Plzeň, CZ;	(51)	E 01 F 9/03, 9/013
	LUKESCH Petr, Mnichov, DE;	(11)	9389
(54)	Spodní válce zařízení pro zpracování průmyslového pryžového a plastového odpadu	(21)	1999-9914
		(22)	29.09.1999
		(73)	BTV PLAST S.R.O., Jablonec nad Nisou, CZ;
(51)	B 44 D 3/00, 3/24, H 05 B 3/50	(54)	Zařízení pro osazení odrazek
(11)	9184		
(21)	1999-9856	(51)	B 21 K 1/20, 1/24, B 21 J 5/08
(22)	09.09.1999	(11)	9412
(73)	POZDĚNA Ludvík, Praha, CZ;	(21)	1999-9877
(54)	Restaurátorský stůl ohříváný elektrotepelnými panely	(22)	15.09.1999
		(73)	ŽĎAS, A.S., Žďár nad Sázavou, CZ;
		(54)	Zařízení na pěstování konců tyčí za tepla
(51)	A 21 B 5/06, A 21 C 11/00, 11/10		
(11)	9187	(51)	E 02 D 5/00, 27/00
(21)	1999-9863	(11)	9415
(22)	10.09.1999	(21)	1999-9906
(73)	ASPEC, SPOL. S R.O., Krmov, CZ;	(22)	28.09.1999
(54)	Zařízení k výrobě preclíků	(73)	DCK HOLOUBKOV BOHEMIA A.S., Holoubkov, CZ;
		(54)	Základový díl
(51)	B 67 D 5/04		
(11)	9227	(51)	F 16 N 3/10, 13/12
(21)	1999-9866	(11)	9416
(22)	13.09.1999	(21)	1999-9911
(73)	ADAST-SYSTEMS A.S., Adamov, CZ;	(22)	28.09.1999
(54)	Hadicový modul výdejního stojanu	(73)	RIETER ELITEX A.S., Ústí nad Orlicí, CZ;
		(54)	Ruční domazávací zařízení, zejména pro domazávání ložisek
(51)	B 21 J 13/08, B 21 K 1/24		
(11)	9229	(51)	B 09 B 3/00, B 09 C 1/08
(21)	1999-9878	(11)	9452
(22)	15.09.1999	(21)	1999-9609
(73)	ŽĎAS, A.S., Žďár nad Sázavou, CZ;	(22)	29.06.1999
(54)	Přidržovací mechanismus pěstovacího stroje		KAŠTÁNEK František Prof. Ing. DrSc., Kladno, CZ;
			ČERMÁK Michal Ing., Praha, CZ;
			VÍTEK Karel RNDr., Praha, CZ;
			KAŠTÁNEK Petr Ing., Praha, CZ;
		(73)	KAPLÁNEK Rudolf, Praha, CZ;
		(54)	Cyklický autogenní reaktor
(51)	B 42 D 3/00, B 42 F 7/00		
(11)	9266	(51)	E 06 B 1/70
(21)	1999-9891	(11)	9461
(22)	20.09.1999	(21)	1999-9886
(73)	LINART Pavel Ing., Petřvald, CZ;	(22)	16.09.1999
(54)	Vrstvený plošný a ohýbaný knihařský výrobek	(73)	VAŠÁK Ladislav, Roudnice nad Labem, CZ;
		(54)	Obkladová jednotka
(51)	H 01 H 31/30		
(11)	9267	(51)	D 01 H 4/42, 4/44
(21)	1999-9898	(11)	9468
(22)	22.09.1999	(21)	1999-10049
(73)	DRIBO, SPOL. S R. O., Brno, CZ;	(22)	08.11.1999
(54)	Jednopolový spínací prvek vysokého napětí	(73)	SAURER CZECH A.S., Červený Kostelec, CZ;
(51)	F 24 C 7/04, A 61 H 33/06		
(11)	9307		
(21)	1999-9932		
(22)	05.10.1999		
(73)	FIRMA SLÁDEK, Ostrava, CZ;		
(54)	Saunová kamna		
(51)	A 01 K 97/10		

- | | | | |
|------|--|------|---|
| (54) | Zařízení k pohonu válečku podávacího ústrojí
pramene spřádací jednotky bezvřetenového
dopřádacího stroje | (51) | B 60 R 25/00 |
| (51) | B 65 D 19/31 | (11) | 9710 |
| (11) | 9500 | (21) | 1999-10229 |
| (21) | 1999-9985 | (22) | 23.12.1999 |
| (22) | 19.10.1999 | (73) | AMBROŽ Petr, Velké Meziříčí, CZ; |
| (73) | ZERZÁN Jan, Osík, CZ; | (54) | Zabezpečovací zařízení pro vozidla |
| (54) | Dřevěná nástavba palety pro přepravu rolí
tkané rohože | (51) | B 42 D 15/00 |
| (51) | F 41 A 3/58, F 41 C 7/11 | (11) | 9741 |
| (11) | 9529 | (21) | 1999-9875 |
| (21) | 1999-10144 | (22) | 14.09.1999 |
| (22) | 06.12.1999 | (73) | ČUKA Filip, Praha, CZ; |
| (73) | ZBROJOVKA BRNO A.S., Brno, CZ; | (54) | KUBÁTOVÁ Martina, Jíloviště, CZ; |
| (54) | Zařízení pro vymezení vůlí závěrových
mechanismů zlamovacích střelných zbraní,
zejména loveckých a sportovních | (54) | Upomínková tiskovina a její spojení s
tvarovanou folií |
| (51) | H 02 B 1/14, 13/025 | (51) | F 16 L 3/00, 3/14, 3/21 |
| (11) | 9535 | (11) | 9794 |
| (21) | 1999-10147 | (21) | 2000-10285 |
| (22) | 06.12.1999 | (22) | 13.09.1999 |
| (73) | ELEKTROMONT BRNO A.S., Brno, CZ; | (73) | GDV, A.S., Modřice, CZ; |
| (54) | Bezpečnostní dveře kobky VN | (54) | Zařízení vyvozující konstantní sílu |
| (51) | D 01 H 4/32, 4/30, 4/38 | (51) | A 63 B 59/14 |
| (11) | 9621 | (11) | 9814 |
| (21) | 1999-10106 | (21) | 1999-9885 |
| (22) | 23.11.1999 | (22) | 16.09.1999 |
| (73) | SAURER CZECH A.S., Červený Kostelec, CZ; | (73) | VANČO Ladislav Ing., Poprad, SK; |
| (54) | Příváděcí zařízení u bezvřetenového
dopřádacího stroje | (54) | PYTEL Jaroslav, Poprad, SK; |
| (51) | B 65 H 59/18, 59/38, F 16 H 9/08, 9/10 | (54) | Výmenná termoplastová hokejová čepeř |
| (11) | 9622 | (51) | E 01 C 23/02, 19/30, 19/32, E 01 D 19/08 |
| (21) | 1999-10117 | (11) | 9815 |
| (22) | 26.11.1999 | (21) | 1999-10141 |
| (73) | RIETER ELITEX A.S., Ústí nad Orlicí, CZ; | (22) | 03.12.1999 |
| (54) | Zařízení pro změnu napětí příze při navíjení
příze na cívku, zejména na bezvřetenovém
dopřádacím stroji | (73) | BURKALO Ivan, Brno, CZ; |
| (51) | E 03 F 5/046, E 02 D 29/14 | (54) | Zařízení pro vytváření odvodňovacího proužku |
| (11) | 9625 | (51) | B 66 B 9/00 |
| (21) | 1999-10133 | (11) | 9917 |
| (22) | 01.12.1999 | (21) | 1999-9859 |
| (73) | VLČEK SPOL. S R.O., Plzeň, CZ; | (22) | 10.09.1999 |
| (54) | Odlehčená obrubníková vpust' | (73) | ŠULC Josef, Pečky, CZ; |
| (51) | B 60 R 25/04 | (54) | Stropní výtahová rampa |
| (11) | 9702 | (51) | E 05 B 13/00, 13/02 |
| (21) | 1999-10140 | (11) | 10212 |
| (22) | 02.12.1999 | (21) | 2000-10648 |
| (73) | AMBROŽ Petr, Velké Meziříčí, CZ; | (22) | 13.04.2000 |
| (54) | Zařízení pro uzamčení řadicí páky motorových
vozidel | (73) | HONUS Roman, Ostrava, CZ; |
| (51) | B 60 R 25/06 | (54) | Bezpečnostní dveřní kryt |
| (11) | 9705 | (51) | G 01 F 11/00, 9/00 |
| (21) | 1999-10163 | (11) | 12789 |
| (22) | 08.12.1999 | (21) | 2002-13480 |
| (73) | AMBROŽ Petr, Velké Meziříčí, CZ; | (22) | 22.12.1999 |
| (54) | Zařízení pro aretaci, zejména řadicí páky
motorových vozidel | (73) | BUSE S.R.O., Blansko, CZ; |
| (51) | B 62 D 33/07 | (54) | Zobrazovací buňka maticového displeje |
| (11) | 9708 | (51) | F 28 F 3/08 |
| (21) | 1999-10223 | (11) | 12890 |
| (22) | 23.12.1999 | (21) | 2002-13649 |
| (73) | AMBROŽ Petr, Velké Meziříčí, CZ; | (22) | 14.09.1999 |
| (54) | Zařízení k zajištění uzávěru kapoty vozidla | (73) | ZÍT Jiří Ing., Liberec, CZ; |
| | | (54) | ZÍT Jiří, Liberec, CZ; |
| | | (54) | Rekuperací blok |

NDIK

Druhé prodloužení doby platnosti zápisu užitého vzoru

- | | | | | | |
|------|--|------|--|------|---|
| (51) | H 02 G 3/08, 3/00 | (11) | 5335 | (11) | 5599 |
| (11) | 5335 | (21) | 1996-5766 | (21) | 1996-5886 |
| (21) | 1996-5766 | (22) | 19.09.1996 | (22) | 18.10.1996 |
| (22) | 19.09.1996 | (73) | KOPOS KOLÍN a.s., Kolín, CZ; | (73) | RIETER ELITEX A.S., Ústí nad Orlicí, CZ; |
| (73) | KOPOS KOLÍN a.s., Kolín, CZ; | (54) | Kabelový prostup do elektroinstalační krabice | (54) | Oddělovací těleso ojednocených vláken |
| (54) | Kabelový prostup do elektroinstalační krabice | (51) | A 01 G 9/12, 17/14 | (51) | C 02 F 1/64 |
| (51) | A 01 G 9/12, 17/14 | (11) | 5369 | (11) | 5606 |
| (11) | 5369 | (21) | 1996-5737 | (21) | 1996-5997 |
| (21) | 1996-5737 | (22) | 11.09.1996 | (22) | 19.11.1996 |
| (22) | 11.09.1996 | (73) | Koupý Roman Ing., Doubravice nad Svitavou, CZ; | (73) | JÜNGLING Ivan Ing., Olomouc, CZ; |
| (73) | Koupý Roman Ing., Doubravice nad Svitavou, CZ; | (54) | Podpůrná konstrukce pro balkónové rostliny | (54) | BAČÍK Jan, Bruntál, CZ; |
| (54) | Podpůrná konstrukce pro balkónové rostliny | (51) | C 02 F 1/52 | (51) | B 66 D 1/56, 3/24 |
| (51) | C 02 F 1/52 | (11) | 5370 | (11) | 5653 |
| (11) | 5370 | (21) | 1996-5742 | (21) | 1996-5751 |
| (21) | 1996-5742 | (22) | 12.09.1996 | (22) | 16.09.1996 |
| (22) | 12.09.1996 | (73) | Rozkydálek Jiří doc. Ing. CSc., Brno, CZ; | (73) | KOEXPRO Ostrava a.s., Moravská Ostrava, CZ; |
| (73) | Rozkydálek Jiří doc. Ing. CSc., Brno, CZ; | (54) | Zařízení pro vysrážení a odloučení nečistot z vod a z technologických roztoků a suspenzí | (54) | Koncové vypínání řetězového pneumatického kladkostroje |
| (54) | Zařízení pro vysrážení a odloučení nečistot z vod a z technologických roztoků a suspenzí | (51) | A 61 K 35/74, C 12 N 1/20 | (51) | A 47 K 1/04, A 47 G 29/00 |
| (51) | A 61 K 35/74, C 12 N 1/20 | (11) | 5422 | (11) | 5832 |
| (11) | 5422 | (21) | 1996-5730 | (21) | 1996-5792 |
| (21) | 1996-5730 | (22) | 10.09.1996 | (22) | 26.09.1996 |
| (22) | 10.09.1996 | (73) | Ranný Mojmir Doc. Ing. DrCs., Praha, CZ; | (73) | Tóth Jan, Velké Poříčí, CZ; |
| (73) | Ranný Mojmir Doc. Ing. DrCs., Praha, CZ; | (54) | Hylmar Bohumil Ing., Praha, CZ; | (54) | Konstrukce pro upevnění předmětů |
| (54) | Hylmar Bohumil Ing., Praha, CZ; | (51) | Sedláček Jiří Ing., Praha, CZ; | (51) | A 47 K 1/04, A 47 G 29/00 |
| (51) | A 61 K 35/74, C 12 N 1/20 | (11) | 5422 | (11) | 5833 |
| (11) | 5422 | (21) | 1996-5730 | (21) | 1996-5793 |
| (21) | 1996-5730 | (22) | 10.09.1996 | (22) | 26.09.1996 |
| (22) | 10.09.1996 | (73) | Ranný Mojmir Doc. Ing. DrCs., Praha, CZ; | (73) | Tóth Jan, Velké Poříčí, CZ; |
| (73) | Ranný Mojmir Doc. Ing. DrCs., Praha, CZ; | (54) | Hylmar Bohumil Ing., Praha, CZ; | (54) | Konstrukce pro upevnění předmětu na stěnu |
| (54) | Hylmar Bohumil Ing., Praha, CZ; | (51) | Sedláček Jiří Ing., Praha, CZ; | (51) | C 09 D 5/08, 5/10, 135/08, 127/06 |
| (51) | A 61 K 35/74, C 12 N 1/20 | (11) | 5422 | (11) | 5904 |
| (11) | 5422 | (21) | 1996-5730 | (21) | 1996-6032 |
| (21) | 1996-5730 | (22) | 10.09.1996 | (22) | 27.11.1996 |
| (22) | 10.09.1996 | (73) | Ranný Mojmir Doc. Ing. DrCs., Praha, CZ; | (73) | UNION KOMMERZ SPOL. S R.O., Bratislava, SK; |
| (73) | Ranný Mojmir Doc. Ing. DrCs., Praha, CZ; | (54) | Hylmar Bohumil Ing., Praha, CZ; | (54) | Barva na venkovní konstrukce |
| (54) | Hylmar Bohumil Ing., Praha, CZ; | (51) | Sedláček Jiří Ing., Praha, CZ; | (51) | F 41 A 31/00 |
| (51) | A 61 K 35/74, C 12 N 1/20 | (11) | 5422 | (11) | 6096 |
| (11) | 5422 | (21) | 1996-5730 | (21) | 1996-5738 |
| (21) | 1996-5730 | (22) | 10.09.1996 | (22) | 11.09.1996 |
| (22) | 10.09.1996 | (73) | Ranný Mojmir Doc. Ing. DrCs., Praha, CZ; | (73) | M.R.S. Industrievertretungen u. Handelsgesellschaft m.b.H., Wien, AT; |
| (73) | Ranný Mojmir Doc. Ing. DrCs., Praha, CZ; | (54) | Hylmar Bohumil Ing., Praha, CZ; | (54) | Zařízení pro zkoušení a údržbu mechanismů zpětného chodu hlavní děl |
| (54) | Hylmar Bohumil Ing., Praha, CZ; | (51) | G 09 F 9/00 | (51) | B 65 D 85/76 |
| (51) | G 09 F 9/00 | (11) | 5457 | (11) | 5561 |
| (11) | 5457 | (21) | 1996-5856 | (21) | 1996-5724 |
| (21) | 1996-5856 | (22) | 11.10.1996 | (22) | 06.09.1996 |
| (22) | 11.10.1996 | (73) | REALMEDIA SPOL. S R.O., Brno, CZ; | (73) | Pribina s.r.o., Příbyslav, CZ; |
| (73) | REALMEDIA SPOL. S R.O., Brno, CZ; | (54) | Nosič obrazového útvaru | (54) | Nádoba pro uchování a přepravu, zejména sýra |
| (54) | Nosič obrazového útvaru | (51) | D 01 G 19/08, 19/14, D 01 H 4/38 | (51) | B 42 D 7/00, 17/00 |
| (51) | D 01 G 19/08, 19/14, D 01 H 4/38 | (11) | 5537 | (11) | 5568 |
| (11) | 5537 | (21) | 1996-5885 | (21) | 1996-5760 |
| (21) | 1996-5885 | (22) | 18.10.1996 | (22) | 17.09.1996 |
| (22) | 18.10.1996 | (73) | RIETER ELITEX A.S., Ústí nad Orlicí, CZ; | (73) | NESMĚRÁK Martin RNDr., Praha, CZ; |
| (73) | RIETER ELITEX A.S., Ústí nad Orlicí, CZ; | (54) | Vodící těleso ojednocovacího ústrojí | (54) | Periodická tiskovina |
| (54) | Vodící těleso ojednocovacího ústrojí | (51) | B 65 D 85/76 | (51) | D 04 B 9/46, 15/88 |
| (51) | B 65 D 85/76 | (11) | 5561 | (11) | 5591 |
| (11) | 5561 | (21) | 1996-5724 | (21) | 1996-5705 |
| (21) | 1996-5724 | (22) | 06.09.1996 | (22) | 03.09.1996 |
| (22) | 06.09.1996 | (73) | Pribina s.r.o., Příbyslav, CZ; | (73) | TRUSTFIN AKCIOVÁ SPOLEČNOST, Praha, CZ; |
| (73) | Pribina s.r.o., Příbyslav, CZ; | (54) | Nádoba pro uchování a přepravu, zejména sýra | (54) | Zařízení okrouhlého pletacího stroje |
| (54) | Nádoba pro uchování a přepravu, zejména sýra | (51) | B 42 D 7/00, 17/00 | (51) | D 01 H 4/38, 1/14, 13/00 |
| (51) | B 42 D 7/00, 17/00 | (11) | 5568 | (11) | 5591 |
| (11) | 5568 | (21) | 1996-5760 | (21) | 1996-5705 |
| (21) | 1996-5760 | (22) | 17.09.1996 | (22) | 03.09.1996 |
| (22) | 17.09.1996 | (73) | NESMĚRÁK Martin RNDr., Praha, CZ; | (73) | TRUSTFIN AKCIOVÁ SPOLEČNOST, Praha, CZ; |
| (73) | NESMĚRÁK Martin RNDr., Praha, CZ; | (54) | Periodická tiskovina | (54) | Zařízení okrouhlého pletacího stroje |
| (54) | Periodická tiskovina | (51) | D 04 B 9/46, 15/88 | (51) | D 01 H 4/38, 1/14, 13/00 |
| (51) | D 04 B 9/46, 15/88 | (11) | 5591 | (11) | 5591 |
| (11) | 5591 | (21) | 1996-5705 | (21) | 1996-5705 |
| (21) | 1996-5705 | (22) | 03.09.1996 | (22) | 03.09.1996 |
| (22) | 03.09.1996 | (73) | TRUSTFIN AKCIOVÁ SPOLEČNOST, Praha, CZ; | (73) | TRUSTFIN AKCIOVÁ SPOLEČNOST, Praha, CZ; |
| (73) | TRUSTFIN AKCIOVÁ SPOLEČNOST, Praha, CZ; | (54) | Zařízení okrouhlého pletacího stroje | (54) | Zařízení okrouhlého pletacího stroje |
| (54) | Zařízení okrouhlého pletacího stroje | (51) | D 01 H 4/38, 1/14, 13/00 | (51) | D 01 H 4/38, 1/14, 13/00 |
| (51) | D 01 H 4/38, 1/14, 13/00 | (11) | 5591 | (11) | 5591 |
| (11) | 5591 | (21) | 1996-5705 | (21) | 1996-5705 |
| (21) | 1996-5705 | (22) | 03.09.1996 | (22) | 03.09.1996 |
| (22) | 03.09.1996 | (73) | TRUSTFIN AKCIOVÁ SPOLEČNOST, Praha, CZ; | (73) | TRUSTFIN AKCIOVÁ SPOLEČNOST, Praha, CZ; |
| (73) | TRUSTFIN AKCIOVÁ SPOLEČNOST, Praha, CZ; | (54) | Zařízení okrouhlého pletacího stroje | (54) | Zařízení okrouhlého pletacího stroje |
| (54) | Zařízení okrouhlého pletacího stroje | (51) | D 01 H 4/38, 1/14, 13/00 | (51) | D 01 H 4/38, 1/14, 13/00 |

ND4Q

První obnova doby ochrany průmyslového vzoru

(51)	31-00	(21)	1998-31269
(11)	28602	(22)	14.10.1998
(21)	1998-31199	(54)	Stavební prvek simulující žábu
(22)	16.09.1998		
(54)	Mísidlo	(51)	20-02
		(11)	28800
(51)	08-08	(21)	1998-31241
(11)	28605	(22)	09.10.1998
(21)	1998-31212	(54)	Prodejní stojan
(22)	24.09.1998		
(54)	Vrutová kotva	(51)	21-02
		(11)	28820
(51)	21-01	(21)	1998-31380
(11)	28608	(22)	26.11.1998
(21)	1998-31257	(54)	Míč na plážovou odbíjenou
(22)	14.10.1998		
(54)	Kolejnicový prvek	(51)	07-05
		(11)	28831
(51)	21-01	(21)	1998-31305
(11)	28609	(22)	23.10.1998
(21)	1998-31258	(54)	Žehlička
(22)	14.10.1998		
(54)	Kolejnicový prvek	(51)	24-01
		(11)	28846
(51)	21-01	(21)	1998-31304
(11)	28610	(22)	23.10.1998
(21)	1998-31259	(54)	Lékařský sterilizátor
(22)	14.10.1998		
(54)	Kolejnicový prvek	(51)	09-01
		(11)	28895
(51)	06-08	(21)	1998-31290
(11)	28638	(22)	19.10.1998
(21)	1998-31222	(54)	Lahvička
(22)	30.09.1998		
(54)	Bytový závěs na klíče	(51)	08-07
		(11)	28896
(51)	21-01	(21)	1998-31312
(11)	28666	(22)	29.10.1998
(21)	1998-31256	(54)	Hlava klíče
(22)	14.10.1998		
(54)	Kolejnicový prvek	(51)	25-01
		(11)	28917
(51)	21-01	(21)	1998-31186
(11)	28667	(22)	15.09.1998
(21)	1998-31270	(54)	Konstrukční profil
(22)	14.10.1998		
(54)	Stavební prvek	(51)	21-01
		(11)	29012
(51)	09-03	(21)	1998-31229
(11)	28756	(22)	01.10.1998
(21)	1998-31195	(54)	Hlava hračky
(22)	16.09.1998		
(54)	Krabice	(51)	23-01
		(11)	29045
(51)	21-01	(21)	1998-31174
(11)	28784	(22)	04.09.1998
(21)	1998-31255	(54)	Integrovaná proudnice
(22)	14.10.1998		
(54)	Stavební prvek	(51)	21-03
		(11)	29046
(51)	21-01	(21)	1998-31228
(11)	28788	(22)	01.10.1998
(21)	1998-31265	(54)	Gumová karnevalová maska
(22)	14.10.1998		
(54)	Figurka	(51)	25-01
		(11)	29153
(51)	21-01	(21)	1998-31104
(11)	28789	(22)	12.08.1998
(21)	1998-31266	(54)	Konstrukční profil
(22)	14.10.1998		
(54)	Figurka	(51)	09-03
		(11)	29217
(51)	21-01	(21)	1998-31240
(11)	28792	(22)	09.10.1998

- (54) Soubor krabic pro balení příborů a kuchyňských doplňků
- (51) 25-02
(11) 29275
(21) 1998-31236
(22) 07.10.1998
(54) Střešní okno a jeho díly
- (51) 25-02
(11) 29276
(21) 1998-31237
(22) 07.10.1998
(54) Střešní okno a jeho díly
- (51) 05-06
(11) 29290
(21) 1998-31175
(22) 04.09.1998
(54) Oboustranně potištěný obalový papír
- (51) 15-02
(11) 29638
(21) 1998-31225
(22) 30.09.1998
(54) Čerpadlo
- (51) 18-03
(11) 29807
(21) 1998-31192
(22) 16.09.1998
(54) Typografické písmo

ND4Q**Druhá obnova doby ochrany průmyslového vzoru**

- | | |
|--|--|
| (51) 25-01.11 | (51) 08-05 |
| (11) 25006 | (11) 25302 |
| (21) 1993-26862 | (21) 1993-26810 |
| (22) 07.09.1993 | (22) 18.08.1993 |
| (54) Prefabrikovaný nástupištní dílec | (54) Dvojice čelistí pro svařovací upínání |
| (51) 12-11.04 | (51) 06-01 |
| (11) 25033 | (11) 25316 |
| (21) 1993-27059 | (21) 1993-26998 |
| (22) 29.11.1993 | (22) 03.11.1993 |
| (54) Dětská sedačka | (54) Transfuzní křeslo |
| (51) 12-13.17 | (51) 20-03 |
| (11) 25110 | (11) 25347 |
| (21) 1993-26930 | (21) 1993-26928 |
| (22) 05.10.1993 | (22) 04.10.1993 |
| (54) Nádstavba speciálního dekontaminačního vozidla | (54) Orientační tabule |
| (51) 22-01.00 | |
| (11) 25117 | |
| (21) 1993-27125 | |
| (22) 23.12.1993 | |
| (54) Řezby pažeb a přepažbí loveckých střelných zbraní | |
| (51) 04-02.00 | |
| (11) 25141 | |
| (21) 1993-26966 | |
| (22) 21.10.1993 | |
| (54) Kartáček na zuby | |
| (51) 99-00 | |
| (11) 25281 | |
| (21) 1993-26834 | |
| (22) 31.08.1993 | |
| (54) Ekologická rakev s plastickými ozdobami | |

PD4A

Převod práv a ostatní změny majitelů patentů

- (11) 279691
(21) 1990-3341
(73) DORMA GMBH + CO.KG, Ennepetal, DE;
- (11) 280137
(21) 1984-6961
(73) SYNGENTA CROP PROTECTION, INC.,
Wilmington, DE, US;
- (11) 282250
(21) 1992-551
(73) BOMBARDIER TRANSPORTATION GMBH,
Berlin, DE;
- (11) 285075
(21) 1994-1264
(73) VATTENFALL EUROPE GENERATION AG
& CO. KG, Berlin, DE;
M.SEIFERT GMBH, Düsseldorf, DE;
- (11) 285648
(21) 1997-956
(73) ZP MECHANIC SPOL. S R.O., Jirny, CZ;
- (11) 286069
(21) 1996-745
(73) SMITHKLINE BEECHAM CORPORATION,
Philadelphia, PA, US;
- (11) 286115
(21) 1988-4882
(73) SYNGENTA CROP PROTECTION, INC.,
Greensboro, NC, US;
- (11) 286606
(21) 1989-1498
(73) DUKOL OSTRAVA, S.R.O., Ostrava, CZ;
- (11) 287292
(21) 1999-905
(73) SECO GROUP A.S., Praha, CZ;
- (11) 289963
(21) 1994-2825
(73) STABILPLASTIK, SPOL. S R.O., Praha, CZ;
- (11) 291105
(21) 1997-2259
(73) BIFOS AB, Solna, SE;
- (11) 291399
(21) 2001-1570
(73) SCHERING OY, Turku, FI;
- (11) 291740
(21) 1997-3864
(73) STABILPLASTIK, SPOL. S R.O., Praha, CZ;

PD1K

Převod práv a ostatní změny majitelů užitných vzorů

- (11) 8868
(21) 1999-9411
(73) HOLAS Antonín Ing., Brno, CZ;
- (11) 8869
(21) 1999-9412
(73) HOLAS Antonín Ing., Brno, CZ;
- (11) 9452
(21) 1999-9609
KAŠTÁNEK František Prof. Ing. DrSc., Kladno,
CZ;
ČERMÁK Michal Ing., Praha, CZ;
VÍTEK Karel RNDr., Praha, CZ;
KAŠTÁNEK Petr Ing., Praha, CZ;
(73) KAPLÁNEK Rudolf, Praha, CZ;
- (11) 10658
(21) 2000-11363
(73) JAN KOČNAR - PERFEKTRA, Dobruška, CZ;
- (11) 12525
(21) 2002-13156
(73) HOLAS Antonín Ing., Brno, CZ;
- (11) 12706
(21) 2002-13339
(73) ŠTĚRBA Miroslav Ing., Praha, CZ;
- (11) 13554
(21) 2003-14414
(73) CHOCEŇSKÁ MLÉKÁRNA S.R.O., Choceň,
CZ;

Opravy

HH9A

Ve věstníku 9/2003 byl v části „Zveřejněné přihlášky vynálezu“ u přihlášky vynálezu (21) 2003-626 chybně uveden zástupce přihlašovatele.

Správně má být: (74) Tichý Jaromír JUDr., Dominikánská 6, Plzeň, 30112;

U přihlášky vynálezu (21) 2002-928, zveřejněné dne 11.9.2002 ve Věstníku 9/2002 a přihlášky vynálezu (21) 2002-929, zveřejněné dne 14.8.2002 ve Věstníku 8/2002 došlo chybou zástupce přihlašovatele k záměně podloh, a tím i názvů a anotací na titulních listech „Přihláška vynálezu zveřejněná podle § 31 zákona č.527/1990 Sb.“.

OBSAH

Číselné kódy pro označování bibliografických dat	3085
Přehled zveřejněných přihlášek ochranných známek	3086
Zveřejnění přihlášek ochranných známek	3087
Přehled zápisů ochranných známek	3284
Záписы ochranných známek	3285
Úřední rozhodnutí a oznámení	
Obnovy ochranných známek	3365
Převody ochranných známek	3427
Částečné převody ochranných známek	
Změny v údajích o majitelích chranných známek	3438
Omezení seznamu výrobků a služeb ochranných známek	3448
Změna v úpravě ochranné známky	3449
Zániky ochranných známek	3450
Záписы licenčních smluv k ochranným známám	3452
Mezinárodní záписы ochranných známek	3455
Výmazy ochranných známek	3458
Úřední oznámení	3459
Zveřejněné přihlášky ochranných známek - barevná vyobrazení	3461

SOMMAIRE

Codes numériques à identifier des données bibliographiques	3085
Aperçu des demandes d'enregistrement des marques publiées	3086
Publications des demandes d'enregistrement des marques	3087
Aperçu des enregistrements des marques	3284
Enregistrements des margues	3285
Décisions et avis de l'Office	
Renouvellements des marques	3365
Cessions des marques	3427
Cessions partielles des marques	
Changements des données relatives aux titulaires des marques	3438
Limitation de la liste des produits et des services	3448
Changements de la configuration de la marque	3449
Annulations des marques	3450
Enregistrements des contrats de licence	3452
Enregistrements internationaux des marques	3455
Radiations des marques	3458
Avis de l'Office	3459
Demandes d'enregistrement des marques - reproductions en couleur	3461

TABLE OF CONTENTS

Numerical Codes for Identification of Bibliographic Data	3085
Survey of Published Trademark Applications	3086
Publications of Trademark Applications	3087
Survey of Trademark Registrations	3284
Trademark Registrations	3285
Official Decisions and Announcements	
Trademark Renewals	3365
Trademark Assignments	3427
Partial Trademark Assignments	
Changes of Data Relating to Trademark Holders	3438
Limitation of the List of Goods and Services	3448
Change in the reproduction of the Trademark	3449
Trademark Lapse	3450
Registrations of Licence Contracts Concerning Trademarks	3452
International Registrations of Trademarks	3455
Trademark Cancellations	3458
Official Announcements	3459
Published Trademark Applications - Colour Reproductions	3461

СОДЕРЖАНИЕ

Нумерационные коды для идентификации библиографических данных	3085
Обзор опубликованных заявок на товарные знаки	3086
Публикации заявок на товарные знаки	3087
Обзор регистраций товарных знаков	3284
Регистрации товарных знаков	3285
Официальные решения и сообщения	
Продления регистрации товарных знаков	3365
Переуступки товарных знаков	3427
Частичные переуступки товарных знаков	
Изменения данных касающихся владельцев товарных знаков	3438
Ограничение перечня товаров и услуг	3448
Изменение в оформлении товарного знака	3449
Аннуляции товарных знаков	3450
Регистрации лицензионных договоров о товарных знаках	3452
Международные регистрации товарных знаков	3455
Аннулирования регистрации товарных знаков	3458
Официальные сообщения	3459
Опубликованные заявки товарных знаков - цветные изображения	3461

INHALT

Numerische Koden für Bezeichnung der bibliographischen Daten	3085
Übersicht der veröffentlichten Markenmeldungen	3086
Veröffentlichungen der Markenmeldungen	3087
Übersicht der eingetragenen Marken	3284
Eingetragene Marken	3285
Amtliche Entscheidungen und Bekanntmachungen	
Erneuerungen der Marken	3365
Markenübertragungen	3427
Teilweise Markenübertragungen	
Änderungen in den Angaben betreffend Markeninhaber	3438
Einschränkung des Verzeichnisses der Waren und Dienstleistungen	3448
Änderung in der Gestaltung der Marke	3449
Erlöschen der Marken	3450
Eintragungen der Markenlizenzverträge	3452
Internationale Registrierungen der Marken	3455
Markenlöschungen	3458
Amtliche Bekanntmachungen	3459
Veröffentlichte Markenmeldungen - Farbdarstellungen	3461

Číselné INID kódy pro označování bibliografických dat ochranných známek

Číselné INID kódy pro označování bibliografických dat ochranných známek

111	Číslo zápisu OZ (registrace)
811	Mezinárodní číslo zápisu OZ
151	Datum zápisu
180	Předpokládané datum uplynutí platnosti zápisu/obnovy
210	Číslo přihlášky OZ (spisu)
220	Datum podání přihlášky
442	Datum zveřejnění přihlášky po průzkumu
450	Datum zveřejnění registrace OZ
320	Datum vzniku práva přednosti a služeb
511	Kód třídy výrobků a služeb
540	Reprodukce OZ
554	Prostorová OZ
510	Seznam chráněných výrobků a služeb
590	Údaje o barevnosti OZ
551	Kolektivní OZ
730	Identifikace majitele OZ - jméno a název firmy, ulice, PSČ a místo sídla majitele, stát, příp. stát USA
740	Identifikace zástupce - jméno a název firmy, ulice, PSČ a místo sídla zástupce
890	Název státu ochrany MOZ

INID codes and minimum required for the identification of bibliographic data relating to marks

111	Number of the registration of the mark
811	Number of the international registration of the mark
151	Date of the registration
180	Expected expiration date of the registration/renewal
210	Number of the application
220	Date of filing of the application
442	Date of the publication of the examined application
450	Date of the publication of the registration
320	Date of filing of the first application
511	Class of goods and services
540	Reproduction of the mark
554	Three-dimensional mark
510	List of protected goods and services
590	Information concerning colours of the mark
551	The collective mark
730	Identification of the trademark holder - name and firm name, street, postcode and place of the headquarter of the trademark holder, country, possibly State of the USA
740	Identification of the representative - name and firm name, street, postcode and place of the headquarter of the representative
890	Country of protection of the international mark

INID - Kennzahlen und erforderliches Minimum für die Kennzeichnung bibliographischer Daten zu Marken

111	Nummer der Registrierung des Warenzeichens
811	Nummer der internationalen Registrierung des Warenzeichens
151	Datum der Registrierung
180	Voraussichtliches Datum des Fristablaufs der Registrierung/der Erneuerung
210	Nummer der Anmeldung des Warenzeichens (der Schrift)
220	Datum der Einreichung der Anmeldung
442	Datum der Veröffentlichung der Anmeldung nach der Prüfung
450	Datum der Veröffentlichung der Registrierung des Warenzeichens

320	Datum der Entstehung des Prioritätsrechts
511	Kod der Klasse der Waren und Dienstleistungen
540	Wiedergabe des Warenzeichens
554	Räumliches Warenzeichen
510	Verzeichnis der geschützten Waren und Dienstleistungen
590	Angabe betreffend die Farbigkeit des Warenzeichens
551	Kollektives Warenzeichen
730	Identifizierung des Warenzeichen inhabers - Name und Handelsfirma, Straße, PLZ und Sitz des Inhabers, Staat, ev. Stat der Vereinigten Staaten von Amerika
740	Identifizierung des Vertreters - Name und Handelsfirma, Straße, PLZ und Sitz des Firma des Vertreters
890	Staat des Schutzes des internationalen Warenzeichens

Codes INID et minimum requis pour l'identification des données bibliographiques concernant les marques

111	Numéro de l'enregistrement de la marque
811	Numéro de l'enregistrement international de la marque
151	Date de l'enregistrement
180	Date prévue de l'expiration de l'enregistrement (du renouvellement)
210	Numéro de la demande
220	Date de dépôt de la demande
442	Date de la publication de la demande examinée
450	Date de la publication de l'enregistrement de la marque
320	Date de dépôt de la première demande
511	Code de classe des produits et services
540	Reproduction de la marque
554	Marque tridimensionnelle
510	Liste des produits ou services protégés
590	Informations concernant les couleurs de la marque
551	Marque collective
730	Identification du titulaire de la marque - nom et nom commercial, rue, code postal et siège du titulaire, pays, éventuellement Etat des Etats Unis d'Amérique
740	Identification du mandataire - nom et nom commercial, rue, code postal et siège du mandataire
890	Etat de la protection de la marque internationale

Коды для идентификации библиографических данных, относящихся к товарным знакам

111	Номер регистрации товарного знака
811	Номер международной регистрации товарного знака
151	Дата регистрации
180	Дата прекращения действия регистрации/возобновления
210	Номер заявки товарного знака
220	Дата подачи заявки
442	Дата публикации заявки после экспертизы
450	Дата публикации регистрации товарного знака
320	Дата возникновения прав приоритета
511	Код класса товаров и услуг
540	Изображение товарного знака
554	Объемный знак
510	Перечень охраняемых товаров и услуг
590	Указание цветов товарного знака
551	Коллективный знак
730	Идентификация владельца товарного знака - фамилия и название фирмы, улица, почтовый код и место пребывания владельца, государство или штат США
740	Идентификация поверенного - фамилия и название фирмы, улица, почтовый код и место поверенного
890	Название государства охраны международного товарного знака

PŘEHLED zveřejněných přihlášek ochranných známek

Číselný přehled

155195, 158121, 164110, 165096, 167850, 168099, 168291, 169548, 169955, 170295, 170463, 170900, 172937, 173595, 174486, 174616, 174742, 175657, 175682, 175685, 176090, 176370, 176618, 176628, 177296, 177721, 177722, 179657, 179712, 180171, 180217, 180218, 180438, 180595, 180855, 180856, 180870, 180903, 181519, 181695, 181772, 181810, 181867, 182011, 182207, 182233, 182615, 182629, 182767, 182945, 182995, 183550, 183773, 183774, 183822, 183823, 183849, 184324, 184325, 184326, 184327, 184328, 184329, 184330, 184331, 184332, 184333, 184401, 184760, 184938, 184951, 185027, 185380, 185444, 185752, 185753, 185755, 185756, 185757, 185774, 185788, 185850, 185860, 185970, 186046, 186050, 186357, 186692, 186810, 186823, 186898, 186973, 186991, 187013, 187020, 187093, 187094, 187145, 187168, 187208, 187272, 187286, 187318, 187319, 187356, 187362, 187373, 187400, 187401, 187402, 187463, 187490, 187697, 187826, 187880, 188014, 188016, 188052, 188116, 188206, 188257, 188258, 188259, 188322, 188323, 188385, 188483, 188516, 188517, 188524, 188673, 188678, 188727, 188774, 188905, 189273, 189323, 189328, 189329, 189330, 189347, 189363, 189364, 189375, 189384, 189407, 189436, 189438, 189454, 189457, 189474, 189532, 189544, 189556, 189557, 189609, 189650, 189697, 189700, 189706, 189707, 189747, 189873, 189874, 189911, 189945, 189948, 189952, 189994, 190003, 190031, 190060, 190096, 190105, 190106, 190112, 190115, 190116, 190119, 190146, 190154, 190163, 190172, 190173, 190191, 190194, 190195, 190229, 190250, 190275, 190284, 190288, 190289, 190290, 190291, 190296, 190304, 190313, 190317, 190359, 190372, 190378, 190379, 190401, 190404, 190405, 190419, 190448, 190455, 190456, 190457, 190458, 190460, 190461, 190462, 190466, 190468, 190473, 190520, 190532, 190533, 190534, 190555, 190574, 190575, 190576, 190582, 190586, 190592, 190593, 190620, 190621, 190624, 190625, 190626, 190627, 190636, 190640, 190641, 190642, 190643, 190644, 190645, 190646, 190647, 190665, 190666, 190667, 190681, 190689, 190704, 190724, 190755, 190756, 190757, 190774, 190778, 190779, 190780, 190781, 190782, 190783, 190784, 190785, 190786, 190790, 190791, 190792, 190795, 190796, 190800, 190802, 190804, 190827, 190832, 190834, 190835, 190836, 190837, 190841, 190842, 190844, 190855, 190893, 190900, 190901, 190915, 190943, 190944, 190945, 190946, 190947, 190948, 190950, 190951, 190952, 190953, 190954, 190960, 190966, 190967, 190979, 190980, 190995, 191004, 191007, 191008, 191009, 191010, 191011, 191013, 191014, 191016, 191018, 191019, 191021, 191022, 191023, 191025, 191039, 191041, 191054, 191062, 191067, 191075, 191084, 191111, 191112, 191113, 191115, 191136, 191141, 191142, 191143, 191153, 191162, 191163, 191164, 191165, 191174, 191175, 191176, 191177, 191178, 191224, 191301, 191302, 191303, 191304, 191387, 191413, 191434, 191435, 191436, 191464, 191465, 191469, 191470, 191471, 191472, 191473, 191477, 191478, 191479, 191487, 191488, 191489, 191490, 191491, 191507, 191518, 191530, 191533, 191535, 191536, 191537, 191541, 191542, 191543, 191564, 191567, 191569, 191583, 191617, 191618, 191620, 191624, 191630, 191636, 191637, 191638, 191639, 191640, 191641, 191642, 191648, 191655, 191656, 191657, 191658, 191659, 191660, 191661, 191662, 191680, 191681, 191682, 191685, 191690, 191698, 191699, 191703, 191704, 191705, 191706, 191708, 191710, 191733, 191734, 191740, 191741, 191767, 191768, 191775, 191777, 191778, 191797, 191798, 191800, 191805, 191822, 191823, 191824, 191825, 191828, 191829, 191830, 191831, 191832, 191833, 191834, 191837, 191838, 191839, 191842, 191843, 191844, 191845, 191847, 191850, 191858, 191859, 191860, 191891, 191893, 191899, 191900, 191901, 191902, 191904, 191906, 191907, 191909, 191920, 191921, 191922, 191923, 191925, 191926, 191927, 191928, 191953, 191954, 191955, 191956, 191957, 191959, 191968, 191975, 191986, 191995, 191997, 192041, 192051, 192052, 192053, 192054, 192059, 192061, 192062, 192063, 192064, 192065, 192066, 192067, 192073, 192080, 192082, 192086, 192088, 192091, 192092, 192093, 192095, 192096, 192097, 192098, 192100, 192101, 192109, 192113, 192114, 192115, 192116, 192122, 192124, 192125, 192148, 192149, 192150, 192151, 192152, 192162, 192170, 192172, 192190, 192194, 192253, 192254, 192256, 192257, 192259, 192264, 192268, 192269, 192274, 192275, 192276, 192277, 192278, 192279, 192280, 192281, 192282, 192283, 192284, 192288, 192289, 192300, 192303, 192304, 192305, 192306, 192308, 192313, 192315, 192330, 192331, 192332, 192333, 192334, 192335, 192336, 192339, 192348, 192349, 192421, 192422, 192423, 192438, 192439, 192446, 192447, 192451, 192453, 192454, 192466, 192478, 192481, 192489, 192490, 192515, 192516, 192517, 192518, 192521, 192525, 192526, 192527, 192528, 192529, 192532, 192533, 192536, 192537, 192538, 192539, 192540, 192543, 192548, 192549, 192550, 192559, 192563, 192564, 192572, 192587, 192588, 192593, 192594, 192595, 192596, 192597, 192600, 192607, 192641, 192642, 192646, 192677, 192678, 192679, 192680, 192681, 192704, 192705, 192719, 192723, 192727, 192728, 192729, 192732, 192733, 192735, 192737, 192738, 192740, 192741, 192750, 192751, 192754, 192758, 192759, 192760, 192761, 192762, 192763, 192765, 192772, 192774, 192775, 192777, 192781, 192786, 192787, 192803, 192828, 192829, 192833, 192837, 192838, 192851, 192852, 192853, 192857, 192858, 192890, 192892, 192893, 192894, 192895, 192896, 192897, 192904, 192905, 192911, 192912, 192914, 192915, 192918, 192920, 192922, 192924, 192925, 192926, 192928, 192929, 192931, 192932, 192937, 192941, 192943, 192944, 192945, 192949, 192950, 192951, 192952, 192953, 192954, 192955, 192956, 192957, 192958, 192959, 192960, 192961, 192962, 192963, 192964, 193002, 193018, 193020, 193025, 193026, 193027, 193028, 193029, 193030, 193031, 193033, 193035, 193036, 193041, 193042, 193043, 193044, 193057, 193058, 193068, 193074, 193075, 193076, 193079, 193081, 193084, 193085, 193086, 193087, 193088, 193089, 193093, 193098, 193101, 193102, 193103, 193104, 193110, 193111, 193112, 193113, 193114, 193115, 193117, 193131, 193132, 193133, 193134, 193150, 193187, 193188, 193189, 193193, 193194, 193198, 193200, 193203, 193216, 193219, 193220, 193223, 193224, 193225, 193226, 193257, 193273, 193274, 193280, 193284, 193286, 193287, 193291, 193292, 193294, 193297, 193299, 193300, 193302, 193303, 193306, 193311, 193314, 193315, 193317, 193333, 193335, 193337, 193339, 193341, 193343, 193381, 193382, 193383, 193389, 193390, 193432, 193434, 193435, 193436, 193437, 193449, 193452, 193453, 193454, 193456, 193459, 193470, 193500, 193504, 193505, 193509, 193510, 193517, 193518, 193581, 193588, 193590, 193593, 193598, 193602, 193631, 193632, 193633, 193634, 193636, 193655, 193678, 193681, 193682, 193684, 193688, 193689, 193692, 193697, 193698, 193749, 193750, 193751, 193752, 193753, 193754, 193755, 193756, 193757, 193771, 193772, 193775, 193777, 193778, 193780, 193781, 193782, 193786, 193788, 193789, 193791, 193792, 193794, 193796,

Číselný přehled

193797, 193798, 193820, 193821, 193822, 193824, 193825, 193826, 193828, 193829, 193852, 193853, 193854, 193864, 193865, 193866, 193868, 193869, 193870, 193873, 193942, 193982, 193984, 193989, 194009, 194010, 194011, 194012, 194013, 194014, 194015, 194029, 194038, 194039, 194040, 194041, 194042, 194043, 194079, 194116, 194120, 194124, 194288, 194289, 194302, 194305, 194306, 194307, 194308, 194318, 194319, 194326, 194327, 194328, 194329, 194368, 194369, 194370, 194372, 194374, 194377, 194378, 194379, 194394, 194395, 194401, 194402, 194403, 194404, 194405, 194407, 194409, 194410, 194488, 194524, 194529, 194530, 194551, 194563, 194632, 194633, 194634, 194635, 194636, 194637, 194638, 194641, 194738, 194747, 194755, 194757, 194759, 194761, 194770, 194771, 194772, 194795, 194825, 194826, 194830, 194831, 194863, 194891, 194908, 194909, 194914, 195017, 195088, 195317, 195359, 195367, 195470, 195471, 195482, 195513, 195988, 195997, 195998, 196149, 196234

Zveřejněné přihlášky ochranných známek

(210) **O 155195**

(220) 09.05.2000

(320) 09.05.2000

(511) 9, 35

(540)

PORTAL

(510) (9) počítačový software pro účetnictví, uživatelské příručky v elektronické podobě a na elektronických a magnetických nosičích; (35) řízení obchodní činnosti, poskytování obchodních nebo podnikatelských informací, poradenství a pomoc při řízení obchodní činnosti.

(730) **Portal Software, Inc., Corporation of the State of Delaware**, 10200 South DeAnza Boulevard, Cupertino, Spojené státy americké, California

(740) Ing. Vandělíková Jana, Bohemia Patent, Petráská 12, Praha 1

komunikace pomocí terminálů, komunikace pomocí telegrafu, dálnopisu, telefonu, mobilních telekomunikačních síťových služeb s využitím drátového vedení a/nebo satelitů a/nebo mikrovlnného spojení a/nebo radiového spojení, elektronická pošta, počítačový přenos obrazu a zvuku, komunikace a transakce v síti, poskytování přístupu k on-line službám, poskytování telekomunikačních služeb, služby konverze přenosového protokolu, formátu a kódu, služby zprostředkování přístupu k počítačové síti, pronájem informačních a komunikačních míst, služby hlasové schránky, služby krátkých textových zpráv; (42) výzkum a vývoj a tvorba systémů pro elektronické obchodování včetně příslušného software a hardware, know-how pro oblast elektronického obchodování a informačních technologií, tvorba software, programování internetových databázových systémů a internetových aplikací, programování multimediálních aplikací, vytváření a modelování 3D animací, interaktivní a grafické programy, tvorba multimediálních dokumentů, prezentací, aplikací, katalogů apod., konstrukce WWW prezentací a řešení WWW serverů, počítačové animace a vizualizace, programové projekty, tvorba informačních databází, elektronických časopisů, periodik, knih, webhosting.

(730) **Moravské přístroje a.s.**, nám. T.G. Masaryka 2433, Zlín, Česká republika

(740) Ing. Vandělíková Jana, Bohemia Patent, Petráská 12, Praha 1

(210) **O 158121**

(220) 08.08.2000

(320) 08.08.2000

(511) 9, 38, 42

(540)

Control Web

(510) (9) data, databáze a jiné informační produkty na magnetických, elektronických a optických nosičích, související software a hardware, nosiče dat všeho druhu spadající do tř.9, elektronické a datové sítě, multimediální aplikace, 3D animace, multimediální informační katalogy, elektronické časopisy, elektronická periodika a knihy v elektronické podobě, software pro počítače, programové vybavení pro informační technologie a pro komunikaci, programové vybavení umožňující elektronické obchodování, videohry, nahrání software na CD a DVD discích a magnetických médiích, magnetické disky, optické disky, elektronické sítě, přístroje pro audiovizuální komunikaci, přístroje pro záznam, převod a reprodukci zvuku nebo obrazu a jejich součástí, zařízení pro zpracování informací, systémy informačních technologií zařazené do tř.9, systémy výpočetní, komunikační a informační techniky zařazené ve tř.9, satelitní komplexy, elektronické řídicí systémy a přístroje, optické a optickoelektrické přístroje, audio, video a DTP studia; (38) služby zabezpečující audiovizuální komunikaci prostřednictvím informačních a telekomunikačních sítí, kupř. počítačové sítě Internet, satelitu apod., rozšiřování, zveřejňování a přenos informací prostřednictvím informačních a telekomunikačních prostředků a sítí, satelitů ap., výměna a šíření informací a zpráv prostřednictvím telekomunikační sítě, datové sítě, informační nebo komunikační nebo elektronické techniky, šíření elektronických časopisů, elektronických periodik a knih v elektronické podobě prostřednictvím počítačové sítě, pomocí satelitů ap.,

(210) **O 164110**

(220) 07.02.2001

(320) 07.02.2001

(511) 3, 12, 37

(540)

AUTOEXPRES

(510) (3) autokosmetika, t.j. přípravky pro mytí, čištění a leštění vozidel a jejich součástí, přípravky pro odstraňování barev; (12) vozidla všeho druhu, zejména osobní a nákladní automobily a ostatní motorová vozidla včetně autodílů, příslušenství, částí karoserií, pneumatik, duší, motory vozidel včetně součástí, zabezpečovací signalizační a poplašná zařízení pro vozidla, skla pro vozidla, sněhové a protismykové řetězy, přívěsy, přívěsné vozíky, obytné přívěsy a tažná zařízení pro vozidla; (37) veškerá činnost spojená s provozem autoopraven, opravy, garance, mytí, mazání, antikorozi a bezpečnostní úpravy, opravy a protektorování pneumatik.

(730) **Rychloservis a.s.**, Gerská 4, Plzeň, Česká republika

(740) Ing. Novotný Karel, Terronská 21, Praha 6

- (210) **O 165096**
 (220) 07.03.2001
 (320) 07.03.2001
 (511) 22, 24, 25
 (540)



- (510) (22) provazy a struny k technickým účelům, lana a motouzy z přírodních, umělých nebo plastických látek, sítě houpací a sítě na maskování, stany včetně stanů pro táboření, lodní plachty, pytle na přepravu a uskladnění volně loženého zboží, čalounický materiál; (24) tkaniny s výjimkou tkanin zařazených do jiných tříd, pokrývky včetně cestovních pokrývek, ložní prádlo, ubrusy s výjimkou papírových a textilní zboží nezařazené v jiných třídách; (25) oděvy, saka, kalhoty, svetry, košile, obleky, sukně, pláště, kostýmy, cvičební úbory, oděvní doplňky, kravaty, motýlky, šály, rukavice, klobouky, čepice, ponožky, šle, spodní prádlo, kožešinové ozdoby oděvní, blůzy, barety, šátky, podkolenky, boty, turistické oděvy, pracovní oděvy, oděvy pro volný čas, zejména pro sport, vše spadající do této třídy.

- (730) **SEDAT KOSOVA**, Slavíkova 4402/35, Ostrava-Poruba, Česká republika

- (740) Müller Václav, patentový zástupce, Filipova 2016, Praha 4

- (210) **O 167850**
 (220) 30.05.2001
 (320) 30.05.2001
 (511) 9, 42
 (540)

OVEx/2

- (510) (9) počítačový software pro objednávání extranetem; (42) tvorba a aktualizace počítačových programů.

- (730) **Škoda Auto a.s.**, Tř. Václava Klementa 869, Mladá Boleslav, Česká republika

- (210) **O 168099**
 (220) 04.06.2001
 (320) 04.06.2001
 (511) 9, 16, 39, 41, 42
 (540)

DIANA

- (510) (9) data, databáze s výjimkou software a jiné informační produkty na magnetických nosičích a v elektronických, datových, informačních a telekomunikačních sítích všeho druhu, související hardware, nosiče dat všeho druhu s výjimkou papírových, elektronické sítě, multimediální aplikace, 3D animace, multimediální informační katalogy, elektronické časopisy, elektronická periodika a knihy v elektronické podobě, elektronický portál, hudební díla, pohledy ilustrované se zvukovou nahrávkou, nahrané zvukové a zvukově obrazové záznamy, obaly na zvukové nosiče a videokazety, audiovizuální díla, audiovizuální díla v digitální podobě, filmy, hologramy; (16) papír, výrobky z papíru vyjma obalového materiálu z papíru, lepenky nebo kartonu, periodické a neperiodické publikace, knihy, časopisy, brožury, fotografie, plakáty, pohledy, kalendáře, manuály, samolepky, obtisky, nažehlovací obtisky, umělohmotné tašky, tužky, pera a pastelky, ubrusy a ubrusy, tácky, papírové vlajky, čepice a stínítka, informační a reklamní produkty v papírové formě, data a databáze obecně na papírových nosičích, umělecké nebo ozdobné předměty z papíru, vstupenky, klubové a prezentační karty, formuláře; (35) obchodní reklama, propagace, vydávání reklamních a propagačních textů, komerční informační kancelář; (39) poskytování a

zprostředkování cestovních služeb, organizační zajišťování a pořádání tematických a pobytových poznávacích a odborných zájezdů a pobytů, cestovní programy a informace; (41) zprostředkovatelská činnost v oblasti výchovné a zábavní činnosti, agenturní činnost v oblasti kultury, pořádání kulturních a uměleckých akcí, setkání, výstav, soutěží, přednášek, uměleckých pořadů a vystoupení, činnost knižních klubů, pořady pro rozhlasové a televizní vysílání, ediční činnost, publikační činnost, nahrávání nosičů zvukových nebo obrazově zvukových, prodej a půjčování nahraných zvukových a nebo obrazově zvukových záznamů, výroba, tvorba a šíření audiovizuálních děl, zprostředkování v oblasti kultury, výchovy, zábavy a sportu, organizování kurzů snižování nadváhy, organizování redukčně kondičních pobytů, organizování cvičení, organizování školení, organizování seminářů a konferencí, kluby zdraví, korespondenční kurzy, prázdninové tábory a vzdělávací pobyty; (42) odborné poradenství v oblasti výživy a zdravého životního stylu, odborné poradenství v oblasti vizážistiky, kosmetiky a barvové typologie, poradenství psychologické, poradenská činnost v oblasti společenských věd a rozvoje osobnosti.

- (730) **PhDr. Sládečková Zdeňka**, Budějovická 340/14, Praha 4, Česká republika

- (740) Ing. Vandlíková Jana, Bohemia Patent, Petrská 12, Praha 1

- (210) **O 168291**
 (220) 08.06.2001
 (320) 08.06.2001
 (511) 37, 41, 42
 (540)

GENERATION @ BUSINESS

- (510) (37) technické zabezpečení výstav a výstavních ploch (montáž, demontáž); (41) služby záznamu na videopásku, zpravodajské služby; (42) programování počítačů, návrh, aktualizace a údržba počítačového softwaru, programování počítačů pro jiné, návrh počítačových programů pro jiné, počítačové služby, zejména návrh, vytváření, implementace a údržba webovských míst pro jiné, analýza počítačových systémů, integrace počítačových systémů a sítí, údržba počítačového software, plánování obnovy z havárie počítačů, služby šifrování dat, vše pro použití v obchodním styku prostřednictvím globálních počítačových sítí, pronájem přístupové doby k počítačovým databázovým serverům, studie technických projektů v oblasti počítačového hardwaru a softwaru, konzultace v oblasti počítačového hardwaru, analýza počítačových systémů, poradenství a konzultace týkající se použití internetu, pronájem počítačů a počítačového softwaru, služby pro zajištění přístupu uživatelů k počítačům pro podnikové vedení, právní služby, vědecký a průmyslový výzkum.

- (730) **International Business Machines Corporation**, New Orchard Road, Armonk, Spojené státy americké, New York

- (740) JUDr. Petr Kalenský, Společná advokátní kancelář Všeťečka Zelený Švorčík Kalenský a Partneři, Hálkova 2, Praha 2

- (210) **O 169548**
 (220) 12.07.2001
 (320) 12.07.2001
 (511) 33
 (540)

Flor de Caña

- (510) (33) alkoholické nápoje (s výjimkou piva), zejména rum, alkoholické esence a alkoholické extrakty, likéry a pálenky.

(730) **Compania Licorera de Nicaragua, S.A.**, Centro Comercial Camino de Oriente, Contiguo al Modulo de Credomatic - Medulo C 2nda Puerta, Managua, Nikaragua

(740) Ing. KANIA František, Mendlovo nám. 1a, Brno

(210) **O 169955**

(220) 25.07.2001

(320) 25.07.2001

(511) 3, 30

(540)

PLUS+WHITE

(510) (3) zubní pasty, zubní gely, přípravky k bělení zubů; (30) prostředky k bělení zubů osvěžující dech mátovou příchutí ve formě cukrovinek, žvýkacích gum a jedlých past v rámci této třídy.

(730) **CCA Industries, Inc.**, 200 Murray Hill Parkway East Rutherford, New Jersey, Spojené státy americké, New Jersey

(740) Ing. Kučera Zdeněk, Padělký 548 (P.O.BOX 92), Slušovice

(210) **O 170295**

(220) 04.08.2001

(320) 04.08.2001

(511) 9, 16, 35, 36, 38, 42

(540)



(510) (9) elektronické publikace a časopisy na nosičích informací, nosiče informací všeho druhu, zejména se záznamem software, zvuku a obrazu, zvláště kompaktní a magnetické disky, audiokazety a videokazety; (16) tiskoviny a polygrafické výrobky všeho druhu, např. periodika, katalogy, brožury, knihy, plakáty, letáky, programy, vstupenky, studijní a konferenční materiály, např. sborníky a sylaby, studijní periodické tiskoviny, reklamní, propagační a informační materiály z papíru a plastických hmot, např. kalendáře, plakáty, tácky, ubrousky a ubrusy, pohlednice, velkoplošné plakáty, tužky, desky na spisy, sáčky a tašky, kancelářské potřeby; (35) reklamní, inzertní a propagační činnost, marketing, řízení informačních souborů, poskytování pomoci při provozu a řízení obchodních podniků, automatizované zpracování dat, systematizace informací do databází, rešerše a vypracování zpráv, odborné obchodní poradenství, poskytování obchodních a podnikatelských informací; (36) pojišťovací a finanční služby; (38) přenos zpráv a obrazových informací pomocí počítačů, zejména internetu, elektronické nástěnky - tzv. BBS služby, poskytování uživatelského přístupu ke globální počítačové síti; (42) tvorba software, údržba počítačového software, pronájem, aktualizace počítačových programů, poskytování přístupů k počítačovým databázím, vývoj počítačových programů, architektonické poradenství exteriérové a interiérové, poradenství v oblasti hardware a software.

(590) Barevná

(730) **Media Online, s.r.o.**, U vinné révy 2140/12, Praha 10, Česká republika

(740) Ing. Vithous Roman, Pavlíkova 605/12, Praha 4 - Kamýk

(210) **O 170463**

(220) 10.08.2001

(320) 10.08.2001

(511) 1, 5, 29, 30, 31, 32, 33, 35, 42

(540)

SEMTEX EXCLUSIVE ENERGY DRINK

(510) (1) destilovaná voda; (5) bylinné čaje, léčivé čaje, byliny na kouření pro lékařské účely, drogy farmaceutické, medicínální alkoholy, medicínální vína, medicínální sirupy, výtažky, šťávy a elixíry lékárnické, povzbuzující nápoje z ovoce, cukrovinky s léčivými účinky, mentol, žvýkačka léčebná, vitamínové přípravky, vitamínové koncentráty a vitamínové nápoje, doplňky potravin minerální, minerální vody pro léčebné účely, doplňky potravin s antioxidačními účinky, farmaceutické a dietetické potraviny a přípravky pro lékařské účely, zdravotní prevenci a rekondici, nemedicínální potravinové doplňky pro zlepšení zdraví, pro zvýšení imunity, odolnosti organismu a jeho detoxikaci, dietetické přípravky pro denní doplnění stravy (včetně fitness přípravků), přírodní léčivé prostředky pro zvláštní výživu, přírodní výtažky bohaté na rostlinné bílkoviny, přípravky výživové obsahující enzymy nebo biochemické katalyzátory, vtírací posilující tekuté přípravky pro sportovce, polyopoterapeutické přípravky k odsunutí projevů stárání, přípravky pro hubnutí s léčebnými účinky; (29) byliny zahradní, kandované ovoce, ovoce nakládané v alkoholu, houby, protein pro lidskou potřebu, bílkovinné výrobky a ostatní energetické potraviny, potravinové doplňky a výživové extrakty obsažené ve třídě 29 a používané pro výživu nebo její přísadu, přípravky pro sportovce a ostatní osoby vystavené zvýšené tělesné a fyzické námaze na bázi směsi zahradních vláknin, rostlinných extraktů a minerálních komplexů pro konzumaci, extrakty z chaluh jako výživa, výživové přípravky pro denní doplnění stravy (včetně fitness přípravků); (30) potravní doplňky ne pro lékařské účely, regenerační přípravky rostlinného původu s tonizačními a harmonizačními účinky k posílení imunity a doplnění energie lidského organismu, posilující poživatiny bohaté na bílkoviny, glukóza, sladové výtažky, výrobky z medu a melasy, lékořice, příchutě do nápojů, potravní doplňky obsažené ve třídě 30; (31) byliny a bylinky neléčebné; (32) bioformační širokospektrální regenerační nápoje, iontové nápoje, izotonické nápoje, energetické nápoje, proteinové nápoje, nenávykové nápoje pro stimulaci a regeneraci organismu, a/nebo ke zvýšení jeho výkonnosti, dietní nápoje, koncentráty k výrobě nápojů fortifikované stopovými prvky, vitamíny, přírodními nebo minerálními extrakty, aperitivy nealkoholické, nealkoholické výtažky z ovoce, zeleninové šťávy, mléko arašídové, mléko mandlové; (33) alkoholické výtažky z ovoce, ovocné koktejly obsahující alkohol, alkoholické esence, alkoholické extrakty, energetické nápoje obsahující alkohol; (35) obchodní a podnikatelský průzkum trhu, organizování výstav pro komerční a reklamní účely, reklamní a inzertní činnost v oboru potravin a nápojů pro zvláštní výživu, zejména energetických nápojů, dietetických potravinářských výrobků a posilujících prostředků pro zdravotní prevenci a rekondici, informační servis a poradenská činnost v daných oborech, distribuce zboží a propagačních tiskovin k reklamním účelům, obchodní zastupování tuzemských i zahraničních firem, podnikatelsko-obchodní, informační, konzultační činnost v daných oborech; (42) odborné konzultační a poradenské služby v potravinářství včetně dietetických výrobků a výrobků pro zvláštní výživu.

(730) **Explosia a.s.**, Pardubice - Semtín, Česká republika

(740) JUDr. Heroldová Hana, Kocián, Šolc, Balašík Advokátní kancelář, Jindřišská 34, Praha 1

(210) **O 170900**
 (220) 28.08.2001
 (320) 28.08.2001
 (511) 1, 3, 9
 (540)

CARTREND

(510) (1) chemické výrobky: brzdové kapaliny, lepidla pro průmyslové účely, dekarbonizační přísady do benzínu, směsi na opravu pneumatik, převodová kapalina, protipěnové roztoky do akumulátorů, přípravky proti rosení skla; (3) přípravky pro čištění a odmašťování: antistatické přípravky, čisticí prostředky, kapaliny na mytí skel do ostřikovačů, šampony, alkálie; (9) přístroje a nástroje: automobilové výstražné trojúhelníky, pouzdra na brýle, clony proti oslnění, hasicí přístroje, hustoměry, kompas, měřiče kyseliny pro automobily, nabíječky akumulátorů, pojistky, spojky na elektrické kabely, světelná signalizace - blikáče, teploměry s výjimkou lékařských, tlakoměry, manometry, zapalovače cigaret do automobilů.

(730) **Kvapil Aleš**, Sartoriova 26, Praha 6, Česká republika

(210) **O 172937**
 (220) 22.10.2001
 (320) 22.10.2001
 (511) 5, 30
 (540)

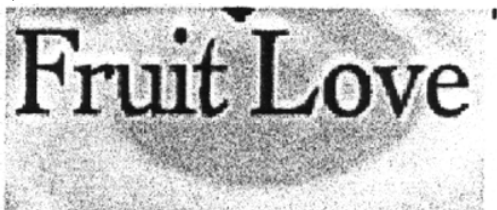

(510) (5) čaje astmatické, bylinné, léčivé a odtučňovací pro lékařské účely; (30) čaj.

(730) **R. Seelig & Hille oHG**, Kevelaerer Strasse 21-23, Düsseldorf, Německo

(740) **Mgr. Kalužik Jaromír, LL.M.**, Štupartská 9, Praha 1

(210) **O 173595**
 (220) 09.11.2001
 (320) 09.11.2001
 (511) 32, 33
 (540)

WINDSOR SILVER

(510) (32) piva, minerální vody, šumivé nápoje a jiné nápoje nealkoholické, nápoje a šťávy ovocné, sirupy a jiné přípravky k zhotovování nápojů; (33) alkoholické nápoje pocházející z Velké Británie (s výjimkou pív).

(730) **UNITED BRANDS, s. r. o.**, Petýrkova 3/1955, Praha 4, Česká republika

(740) **JUDr. Růžička Michal, CSc.**, Rott, Růžička a Guttmann, patentová, známková a právní kancelář, Nad Štolou 12, Praha 7

(210) **O 174486**
 (220) 06.12.2001
 (320) 06.12.2001
 (511) 37, 42
 (540)



(510) (37) servis, údržba, repase a oprava elektrického zařízení,

montáž a dodávka investičních celků v oboru elektro, technický dozor včetně montáže elektrického zařízení, revize elektrických zařízení; (42) poradenská a projektová činnost zařízení elektro NN, VN, VVN, v oboru měření a regulace, elektronické zabezpečovací signalizace, elektronické požární signalizace.

(730) **Elektromont servis Brno, spol. s r. o.**, Šámalova 62, Brno, Česká republika

(740) **JUDr. Kyjovský Milan**, advokát, Poštovská 8c, P.P.225, Brno

(210) **O 174616**
 (220) 11.12.2001
 (320) 11.12.2001
 (511) 16, 35, 39
 (540)



(510) (16) papír a výrobky z papíru a lepenky, reklamní, propagační a užitkové výrobky z papíru, např. etikety, kelímky, podnosy pro rychlé občerstvení, utěrky, ubrusy, ubrousky, ručníky, tiskoviny, periodické i neperiodické publikace, informační, reklamní a propagační letáky, plakáty, prospekty, pohlednice, mapy, průvodce, dopisní obálky, přání, kalendáře, samolepky, obtisky, vystřihovánky, omalovánky, kartičky, balicí papír, tašky, sešity, skicáky, tužky, tiskárenské a kartonážní výrobky, data a databáze na papírových nosičích; (35) obstaravatelská a zprostředkovatelská činnost v oblasti obchodu, obchodní administrativa, kancelářské práce, obchodně zastupitelská činnost v oblasti obchodu, propagace, reklama, inzerce a služby spojené s provozováním obchodní činnosti, poskytování informací v oblasti ekonomiky, obchodu, reklamy a marketingu a informačních produktů komerčního a reklamního charakteru, rozšiřování reklamních nebo inzertních materiálů, zajišťování předplatného novin a časopisů, zásilková obchodní činnost; (39) distribuce periodického a neperiodického tisku, doprava, přeprava, skladování, balení a distribuce zboží a výrobků.

(730) **R.E.T. s. r. o.**, Šlechtitelů 6, Olomouc, Česká republika

(740) **Ing. Soukup Petr**, Patentová kancelář, Švédská 3, Olomouc

(210) **O 174742**
 (220) 12.12.2001
 (320) 12.12.2001
 (511) 9, 16, 38
 (540)

DIMENZE

(510) (9) elektronické sítě, multimediální informační katalogy, periodika a knihy v elektronické podobě, audiovizuální programy, audio programy, pohledy ilustrované se zvukovou nahrávkou, nahrané zvukové a zvukově obrazové záznamy, obaly na zvukové nosiče a videokazety; (16) papír, výrobky z papíru, periodické a neperiodické publikace, knihy, časopisy, brožury, fotografie, plakáty, pohledy, kalendáře, samolepky, obtisky, papírové a umělohmotné tašky, tužky, pera a pastelky, papírové obaly všeho druhu, papírové ubrousky a ubrusy, papírové vlajky, informační a reklamní produkty v papírové formě, data a databáze obecně na papírových nosičích, písmena pro tiskárny, štočky, umělecké nebo ozdobné předměty z papíru; (38) šíření elektronických časopisů, elektronických

periodik a knih v elektronické podobě prostřednictvím počítačové sítě, Internetu, pomocí satelitů, výměna a šíření zpráv a informací, služby zabezpečující audiovizuální komunikaci prostřednictvím informačních a telekomunikačních sítí, kupř. počítačové sítě Internet, satelitu.

- (730) **Škoda Auto a. s.**, tř. Václava Klementa 869, Mladá Boleslav, Česká republika

(210) **O 175657**

(220) 17.01.2002

(320) 17.01.2002

(511) 9, 35, 37, 42

(540)



- (510) (9) data, databáze a jiné informační produkty na magnetických, elektronických a optických nosičích, související software a hardware, nosiče dat všeho druhu spadající do tř. 9, elektronické a datové sítě, multimediální aplikace, 3D animace, multimediální informační katalogy, elektronické časopisy, elektronická periodika a knihy v elektronické podobě, software pro počítače, programové vybavení pro informační technologie a pro komunikaci, programové vybavení umožňující elektronické obchodování, videohry, nahraný software na CD a DVD discích a magnetických médiích, software na CD a DVD discích a magnetických médiích, výpočetní a kancelářská technika, tiskárny, faxy, kopírovací stroje, počítače, notebooky, monitory, scannery, doplňkové vybavení, kupř. myši, klávesnice apod., diskety a programové vybavení, telekomunikační technika, zejména telefonní přístroje s drátem i bezdrátové, vizuální telefony a přístroje na videotext, mobilní telefony, mobilní radiotelegrafické přístroje, terminální účastnické telefonní stanice, zařízení pro reprodukci dat, telecomputery, spotřební elektronika, elektronická zabezpečovací technika, informační, měřicí, monitorovací a řídicí systémy, přístroje a zařízení, analogové a digitální karty, speciální pouzdra pro přístroje a nástroje; (35) poskytování informací a jiných informačních produktů všeho druhu - informační kancelář, multimediálních informací, komerční využití Internetu v oblastech komerčních internetovských médií a vyhledávacích služeb, ebusiness, on-line inzerce, prezentace uživatelů na stránkách World Wide Web v počítačové síti Internet, systemizace informací do počítačových databází, reklamní činnost a marketing, zprostředkovatelská činnost v oblasti obchodu, kopírování; (37) instalace, servis a oprava kancelářské a výpočetní techniky, montáž a údržba počítačů a počítačových sítí, včetně připojení na klíč, instalace, opravy a údržba kancelářské techniky, instalace a opravy elektronických zařízení; (42) návrh programového vybavení, aktualizace programového vybavení, údržba programového vybavení, programování počítačů, pronájem doby přístupu k databázi, technické studie v oblasti počítačů a programového vybavení, vývoj a tvorba systémů pro elektronické obchodování včetně příslušného software a hardware, know-how pro oblast elektronického obchodování a informačních technologií, programování internetových databázových systémů a internetových aplikací, programování multimediálních aplikací, vytváření a modelování 3D animací, interaktivní a grafické programy, tvorba multimediálních dokumentů, prezentací,

aplikací, katalogů apod., konstrukce WWW prezentací a řešení WWW serverů, počítačové animace a vizualizace, programové projekty, tvorba informačních databází, elektronických časopisů, periodik, knih, příprava a vypracování technických návrhů, poradenství v oblasti hardware a software, projektování elektrických zařízení.

- (590) Barevná
(730) **Kancelářské stroje s.r.o.**, Nitranská 984/8, Praha 10, Česká republika
(740) Ing. Vandělíková Jana, Bohemia Patent, Petrská 12, Praha 1

(210) **O 175682**

(220) 18.01.2002

(320) 18.01.2002

(511) 33

(540)

Hradební sklep mistr

- (510) (33) alkoholické nápoje s výjimkou piva.
(730) **SOARE SEKT a. s.**, Podhorská 74, Jablonec nad Nisou, Česká republika
(740) Kolátor Kamil, Lučanská 5, Jablonec nad Nisou

(210) **O 175685**

(220) 18.01.2002

(320) 18.01.2002

(511) 33

(540)

Zámecký sklep mistr

- (510) (33) alkoholické nápoje s výjimkou piva.
(730) **SOARE SEKT a. s.**, Podhorská 74, Jablonec nad Nisou, Česká republika
(740) Kolátor Kamil, Lučanská 5, Jablonec nad Nisou

(210) **O 176090**

(220) 29.01.2002

(320) 28.12.2001

(511) 35, 39, 42

(540)

VIAVERA

- (510) (35) jednání se stranami ve věci dohod o přístupu k obchodním sítím a jejich užívání, při kterých zákazník mění jednoho dodavatele veřejných služeb za jiného, informační služby k výše uvedenému, vedení obchodních smluv týkajících se dopravy veřejných služeb pomocí veřejných sítí, včetně závazků nominace a renominace v časovém horizontu 24 hodin a 365 dní, smluvní služby řízení, služby obchodních licencí, obchodní analýza vztahující se k veřejným zařízením, včetně topného plynu, zemního plynu a elektrické energie, vedení faktur, fakturování, účetnictví pro užívání energie, tvorba obchodních smluv o přístupu k veřejným sítím, jednání s vlastníky veřejných sítí a velkoobchodníky/maloobchodníky s veřejnými službami o přístupu k veřejným sítím, služby výměny dat, prognóza poptávky po veřejných službách v časovém horizontu hodin až let, management energií, vedení měření, obchodní správa sítí, správa dat včetně tvorby, údržby a podpory distribuovaných databází, sběr dat, sběr a rozšiřování dat, ověřování údajů v obchodní administrativě, obchodní poradenství, řízení služeb pro zpracování dotazů spadající do třídy 35; (39) služby dopravy, distribuce a skladování obslužných programů, určování možných způsobů dopravy, studie uskutečnitelnosti možných tras, kterými by bylo možno dopravovat veřejné služby, tvorba a provozování těchto tras, poradenské služby určené stranám pro dosažení jejich požadavků nebo povinností v oblasti dopravy, společné poskytování pomocných dopravních služeb, poradenství v oblasti poskytování vedení výše uvedených

služeb v této třídě, zprostředkování dodávek veřejných služeb, zejména topného plynu, zemního plynu a elektrické energie, poskytování informací a rad vztahujících se k veřejným službám, zejména k palivům, plynu a elektřině spadající do třídy 39; (42) úpravy nebo řízení legislativy, vývojové a operační služby, služby informačních technologií vztahující se k přístupu na vývojové sítě a/nebo k dohodám o užívání sítí, poradenství v oblasti počítačového softwaru, tvorba systémů v oblasti výše uvedených služeb.

(730) **Lattice Intellectual Property Limited**, 130 Jermyn Street, Londýn, Velká Británie

(740) JUDr. Karel Čermák, advokát, Národní třída 32, Praha 1

(210) **O 176370**

(220) 04.02.2002

(320) 04.02.2002

(511) 9, 16, 38

(540)

LOGO

(510) (9) elektronický časopis; (16) tiskoviny a polygrafické výrobky; (38) šíření informací prostřednictvím veřejných datových sítí.

(730) **Předplatné tisku, s.r.o.**, Hvoždanská 4-7, Praha 4, Česká republika

(740) Ing. Reichel Pavel, Lopatecká 14, Praha 4

(210) **O 176618**

(220) 11.02.2002

(320) 11.02.2002

(511) 9, 16, 18, 25, 35, 39, 41, 42

(540)

GOBLIN

(510) (9) brýle, pouzdra na brýle, brýlová skla, buzoly, kompas, dálkové ovladače, dekompresní komory, diapozitivy, dýchací přístroje zejména pro plavání pod vodou, pouzdra na fotografické aparáty, hloubkoměry, ruční svítilny, masky potápěčské, plovací vesty, záchranné pásy, potápěčské přístroje, oděvy, masky a rukavice, záchranné a signální boje, námořní signalizační zařízení; (16) tiskoviny, prospekty, knihy, časopisy, brožury, manuály, fotografie, pouzdra na pera, sáčky z papíru a umělých hmot, pera a tužky, štítky pro adresy; (18) batohy, kufr, tašky, kabelky, kůže zpracovaná a imitace kůže, kožená galanterie, cestovní obaly na oděvy, peněženky, pouzdra na klíče, navštívenky, deštníky, kožené pásky; (25) oděvy spodní a svrchní, obuv, pásky k oděvům, pláště, rukavice, klobouky a čepice, šátky, štítky na čepice a oděvy; (35) reklamní agentury, správa hotelů; (39) zprostředkování, organizování a rezervace cest, exkurzí, prohlídek a zájezdů, organizování dopravy, pronájem potápěčských potřeb a přístrojů, pronájem plavidel; (41) nakladatelství a vydavatelství, informace o možnostech rekreace, zábavy a vzdělání, výchovně-zábavné klubové služby, půjčování knih a časopisů, organizování a vedení konferencí, přednášek, kurzů, vzdělávacích, zábavných a sportovních soutěží, půjčování potápěčské výstroje, prázdninové tábory, instruktážní výcvik, fotografování; (42) podmořský výzkum.

(730) **Pacific Triangle Investments Ltd.**, 20 Queen Frederica Street, El Greco House, Office 104, Nicosia, Kypr

(740) Fischer Michael, FISCHER & PARTNER, Na Hrobci 5, Praha 2

(210) **O 176628**

(220) 11.02.2002

(320) 11.02.2002

(511) 1, 5, 32, 34

(540)



(510) (1) tabákový odpad jako půdní hnojivo; (5) cigarety bez tabáku k léčebným účelům, tabákový odpad jako insekticid; (32) nealkoholické nápoje, pivo; (34) tabák včetně tabáku surového, cigaretový papír, cigaretové dutinky, cigaretové filtry, potřeby s výjimkou pouzder z drahých kovů a zápalky, náplně do zapalovačů s obsahem plynu nebo benzínu.

(590) Barevná

(730) **FANT CZ. s.r.o.**, Sovadinova 841/10, Břeclav, Česká republika

(210) **O 177296**

(220) 01.03.2002

(320) 01.03.2002

(511) 32

(540)

Více chuti do života

(510) (32) minerální vody, nealkoholické nápoje všeho druhu.

(730) **Poděbradka, a. s.**, Nymburská 239/VII, Poděbrady, Česká republika

(740) Mgr. Ing. Marek Němec, patentová zástupce, Nádražní 106, box 223, Sedlčany

(210) **O 177721**

(220) 13.03.2002

(320) 13.03.2002

(511) 20, 37, 42

(540)

PANELREKO

(510) (20) nábytek, kuchyňské linky, části nábytku ze dřeva, dvířka k nábytku, skříně; (37) stavebnictví, údržba a opravy staveb, stavební dozor, stavební informace, štukování, sádrování, tapetování, zednické služby, zateplování staveb a tmelení spár u staveb, izolování staveb včetně izolování staveb proti vlhkosti; (42) projektová činnost ve stavebnictví, studie technických stavebních projektů.

(730) **PANELREKO s.r.o.**, Lešenská 535/7, Praha 8 - Trója, Česká republika

(210) **O 177722**

(220) 13.03.2002

(320) 13.03.2002

(511) 20, 37, 42

(540)

PANELREGE

(510) (20) nábytek, kuchyňské linky, části nábytku ze dřeva, dvířka k nábytku, skříně; (37) stavebnictví, údržba a opravy staveb, stavební dozor, stavební informace, štukování, sádrování, tapetování, zednické služby, zateplování staveb a tmelení spár u staveb, izolování staveb včetně izolování staveb proti vlhkosti; (42) projektová činnost ve stavebnictví, studie technických stavebních projektů.

(730) **PANELREKO s.r.o.**, Lešenská 535/7, Praha 8 - Trója, Česká republika

(210) **O 179657**
 (220) 09.05.2002
 (320) 09.05.2002
 (511) 10, 32, 33
 (540)



(510) (10) kondomy; (32) energetické nápoje; (33) energetické nápoje s obsahem alkoholu.
 (730) **OLZA - Trading, spol. s r.o.**, Alšova 3, Český Těšín, Česká republika
 (740) JUDr. Rott Vladimír, Rott, Růžička a Guttman, patentová, známková a právní kancelář, Nad Štolou 12, Praha 7

(210) **O 179712**
 (220) 10.05.2002
 (320) 10.05.2002
 (511) 32
 (540)



(510) (32) přípravky nebo příchutě na výrobu nápojů, koncentráty a sirupy k výrobě nápojů, ovocné nebo zeleninové šťávy a džusy a sirupy, nealkoholické nápoje, nealkoholické nápoje obohacené vitamíny nebo minerály, iontové a energetické nápoje nealkoholické, proteinové nealkoholické nápoje, dietní nápoje, želatinové nápoje, tablety a prášky na přípravu šumivých nealkoholických nápojů, ovocné nebo zeleninové nealkoholické nápoje, nealkoholické nápoje s příchutí ovoce nebo zeleniny, minerální vody, pramenité vody, sodová voda, voda, šumivé nealkoholické nápoje, míchané nápoje nealkoholické, rajčatová šťáva jako nápoj, aperitivy nealkoholické.
 (730) **WALMARK, a.s.**, Oldřichovice 44, Třinec, Česká republika
 (740) Lukajová Dana, patentový zástupce, Advokátní a patentová kancelář Vyskočil, Krošlák a spol., Petráská 12, Praha 1

(210) **O 180171**
 (220) 27.05.2002
 (320) 27.05.2002
 (511) 16, 35, 41
 (540)



(510) (16) fotografie, tiskoviny, publikace; (35) reklama a propagace; (41) publikační činnost v oblasti letectví a letecké fotografie.
 (730) **PF s. r. o.**, Vinohradská 74, Praha 3, Česká republika

(210) **O 180217**
 (220) 28.05.2002
 (320) 28.05.2002
 (511) 16, 35, 39, 41
 (540)

TEXTILŽURNÁL

(510) (16) brožury, časopisy, manuály, mapy, periodika, ročenky; (35) podnikatelský a obchodní informační servis, poskytování obchodních nebo podnikatelských informací, obchodní management a podnikové poradenství, obchodní nebo podnikatelský průzkum, obchodní reklama, pořádání veletrhů pro obchodní a reklamní účely, pronájem reklamních ploch, průzkum trhu, zajišťování předplatného novin a časopisů, rozšiřování reklamních materiálů, poradenství v obchodní činnosti, statistické informace, marketingové studie, styky s veřejností, zpracování textů, průzkum veřejného mínění, vydávání reklamních nebo náborových, propagačních a inzertních textů, zajišťování novinového předplatného (pro předplatitele), zaslání reklamních materiálů zákazníkům, předvádění zboží, kancelářské práce; (39) doručování novin a časopisů, zprostředkovatelská činnost v oblasti distribuce novin a časopisů a jiného periodického tisku; (41) nakladatelská a vydavatelská činnost, zejména: vydávání knih, organizování kulturních nebo vzdělávacích výstav, organizování a vedení seminářů, pořádání a řízení školení, vydávání knih, vydávání textů, s výjimkou reklamních nebo náborových, nakladatelská a vydavatelská činnost v oblasti vydávání ročenek, zprostředkovatelská činnost v oblasti vydávání ročenek, výchova, školení, zábava, sportovní a kulturní aktivity.
 (730) **České a slovenské odborné naklad., spol. s r. o.**, Drtinova 557/10, Praha 5, Česká republika
 (740) JUDr. Fiala Karel, Advokátní kancelář Fiala, Profous, Maisner a spol., V Jámě 1, Praha 1

(210) **O 180218**
 (220) 28.05.2002
 (320) 28.05.2002
 (511) 16, 35, 39, 41
 (540)

TEXTILŽURNÁL

(510) (16) brožury, časopisy, manuály, mapy, periodika, ročenky; (35) podnikatelský a obchodní informační servis, poskytování obchodních nebo podnikatelských informací, obchodní management a podnikové poradenství, obchodní nebo podnikatelský průzkum, obchodní reklama, pořádání veletrhů pro obchodní a reklamní účely, pronájem reklamních ploch, průzkum trhu, zajišťování předplatného novin a časopisů, rozšiřování reklamních materiálů, poradenství v obchodní činnosti, statistické informace, marketingové studie, styky s veřejností, zpracování textů, průzkum veřejného mínění, vydávání reklamních nebo náborových, propagačních a inzertních textů, zajišťování novinového předplatného (pro předplatitele), zaslání reklamních materiálů zákazníkům, předvádění zboží, kancelářské práce; (39) doručování novin a časopisů, zprostředkovatelská činnost v oblasti distribuce novin a časopisů a jiného periodického tisku; (41) nakladatelská a vydavatelská činnost, zejména: vydávání knih, organizování kulturních nebo vzdělávacích výstav, organizování a vedení seminářů, pořádání a řízení školení, vydávání knih, vydávání textů, s výjimkou reklamních nebo náborových, nakladatelská a vydavatelská činnost v oblasti vydávání ročenek, zprostředkovatelská činnost v oblasti vydávání ročenek, výchova, školení, zábava,

sportovní a kulturní aktivity.

(730) **České a slovenské odborné nakladatelství spol. s r.o.**, Drtinova 557/10, Praha 5, Česká republika

(740) JUDr. Fiala Karel, Advokátní kancelář Fiala, Profous, Maisner a spol., V Jámě 1, Praha 1

(210) **O 180438**

(220) 04.06.2002

(320) 04.06.2002

(511) 38, 41

(540) **NA TITULNÍ STRANĚ**

(510) (38) provozování celoplošného rozhlasového vysílání, šíření a výměna informací prostřednictvím počítačových a telekomunikačních sítí včetně internetu; (41) tvorba rozhlasových programů, rozhlasového zpravodajství a publicistiky, činnost vzdělávací, vyučovací a zábavná, vydavatelská a nakladatelská, pořádání koncertů, hudebních soutěží.

(730) **Frekvence 1, a.s.**, Wenzigova 4/1872, Praha 2, Česká republika

(210) **O 180595**

(220) 10.06.2002

(320) 10.06.2002

(511) 5, 29, 30, 31, 32

(540)



(510) (5) dětská výživa; (29) konzervované potraviny na bázi ovoce, zeleniny, masa, lesních plodů, planých plodů, hub a bylin upravených k jejich dlouhodobému či krátkodobému použití, konzervy na bázi všech vhodných druhů mas a hotových jídel, ovoce a zelenina sušené a zavažené, želé džemy, zavaženiny, marmelády, zelenina nakládaná v octa; (30) mouka a přípravky z obilovin, cukroviny, zmrzlina, hořčice, ocet, nálevy (k ochucení), koření, chuťové omáčky; (31) čerstvé ovoce a zelenina, osivo, rostliny, obiloviny; (32) minerální vody, šumivé nápoje a jiné nápoje nealkoholické, nápoje a šťávy ovocné, sirupy a jiné přípravky k zhotovování nápojů.

(590) Barevná

(730) **NOVAFRUCT spol. s r. o.**, Pražská 1279/18, Praha 10, Česká republika

(740) JUDr. Milan Kyjovský, advokát, Poštovská 8c, P. P. 225, Brno

(210) **O 180855**

(220) 13.06.2002

(320) 13.06.2002

(511) 9, 16, 25, 35, 36, 39, 40, 41, 42, 43, 44, 45

(540)

FOTOSSESSION

(510) (9) databáze a jiné informační produkty na magnetických, elektronických a optických nosičích, zvukové a elektronické nosiče dat všeho druhu, elektronické časopisy, elektronická periodika a knihy v elektronické podobě, software pro počítače, programové vybavení pro informační technologie, audiovizuální nosiče pro výuku; (16) tiskárenské výrobky, potřeby pro knižní vazby,

fotografie, materiál pro umělce spadající do této třídy, učební a vyučovací pomůcky s výjimkou přístrojů, plastické obaly, informační produkty a reklamní materiály na papírových nosičích, data a databáze na papírových nosičích, tištěné manuály; (25) oděvy a oděvní doplňky spadající do této třídy; (35) obchodní reklama pro třetí osoby, služby reklamních kanceláří, organizování a pořádání výstav a veletrhů pro obchodní, reklamní a komerční účely, realizace expozic na výstavách reklamního charakteru, zprostředkování služeb modelek a hostesek pro jiné osoby, zajištění reklamních kampaní, odborné obchodní poradenství, komerční informační kancelář, obchodní management, podnikatelské poradenství a pomoc při řízení obchodní činnosti, nábor zaměstnanců a zprostředkování práce, pronájem reklamních materiálů a ploch, TV reklama, tvorba reklamních videoklipů, pronájem kancelářských strojů a zařízení, reklama a propagační činnost, prognózy a obchodní průzkum trhu a veřejného mínění, marketingové studie, správa počítačových databází, zastupování v oblasti modelingu a reklamy, předvádění a služby modelek pro reklamní účely a podporu prodeje, aktualizování, pronájem a rozšiřování reklamních materiálů, obchodní administrativa, kancelářské práce, poradenské a konzultační služby v oblasti reklamy na Internetu včetně komerčního využití Internetu, on-line inzerce a prezentace na internetu, zprostředkování práce pro modelky (modelingová agentura), pořádání výběrových řízení a castingů; (36) finanční sponzorování soutěží; (39) služby týkající se sdělování informací ohledně cesty nebo dopravy zboží, poskytování informací týkajících se tarifů, jízdního řádu a dopravních způsobů, cestování - rezervace, organizování cest, doprovázení turistů; (40) zpracování materiálů, úprava a zpracování textilií a látek, úprava dámské konfekce, stříhání, úprava a zpracování oděvů, stříhová služba, šití oděvů, vyšívání, fotomontáže, barvení tkanin nebo oděvů, dámské a pánské krejčovství, kopírování fotografických snímků; (41) umělecká činnost a služby v umělecké oblasti, výchova, vzdělávání, zábava, sportovní a kulturní aktivity, vystupování umělců (zpěváků, tanečníků aj.), zprostředkování v oblasti kultury, výchovy, zábavy a sportu, organizování a zprostředkování živého vystoupení, nahrávání nosičů zvukových nebo obrazově zvukových záznamů, výroba a tvorba audiovizuálních děl, služby v oblasti zábavy, zejména pořádání přehlídek krásy, pořádání společenských akcí, kurzy a školy pro modelky, zprostředkování a pořádání uměleckých produkcí, provádění soutěží, školení v oblasti vytváření image osobnosti, mediální trénink, estrády, fotografování; (42) pronájem hardware a software, poradenství odborné v oblasti výpočetní techniky, návrh programového vybavení, programování počítačů, pronájem doby přístupu k databázi, technické studie v oblasti počítačů a programového vybavení, pronájem programového vybavení a počítačů, výzkum a vývoj a tvorba systémů pro elektronické obchodování včetně příslušného software a hardware, know-how pro oblast elektronického obchodování a informačních technologií, programování internetových databázových systémů a internetových aplikací, programování multimediálních aplikací, interaktivních a grafických programů, tvorba multimediálních dokumentů, prezentací, aplikací, katalogů, konzultace a konstrukce www prezentací a řešení www serverů, počítačové animace a vizualizace, programové projekty, tvorba informačních databází, elektronických časopisů, elektronických periodik a knih, oděvní návrhářství a stříhová služba, inženýrské služby, informační znalecké, technické a firemní rešerše, průmyslové a umělecký design; (43) zajištění a opatření dočasného ubytování a stravování, poskytování

cateringových služeb, opatrování noclehů; (44) služby salonů krásy, péče relaxační, hygienická a kosmetická; (45) služby osobní vedoucí k uspokojování individuálních potřeb (služby společenského doprovodu), půjčování oděvů.

(730) **Ševčíková Kamila**, Jana Ziky 1952, Ostrava - Poruba, Česká republika

(210) **O 180856**

(220) 13.06.2002

(320) 13.06.2002

(511) 9, 16, 25, 35, 36, 39, 40, 41, 42, 43, 44, 45

(540)



(510) (9) databáze a jiné informační produkty na magnetických, elektronických a optických nosičích, zvukové a elektronické nosiče dat všeho druhu, elektronické časopisy, elektronická periodika a knihy v elektronické podobě, software pro počítače, programové vybavení pro informační technologie, audiovizuální nosiče pro výuku; (16) tiskárenské výrobky, potřeby pro knižní vazby, fotografie, materiál pro umělce spadající do této třídy, učební a vyučovací pomůcky s výjimkou přístrojů, plastické obaly, informační produkty a reklamní materiály na papírových nosičích, data a databáze na papírových nosičích, tištěné manuály; (25) oděvy a oděvní doplňky spadající do této třídy; (35) obchodní reklama pro třetí osoby, služby reklamních kanceláří, organizování a pořádání výstav a veletrhů pro obchodní, reklamní a komerční účely, realizace expozic na výstavách reklamního charakteru, zprostředkování služeb modelek a hostesek pro jiné osoby, zajištění reklamních kampaní, odborné obchodní poradenství, komerční informační kancelář, obchodní management, podnikatelské poradenství a pomoc při řízení obchodní činnosti, nábor zaměstnanců a zprostředkování práce, pronájem reklamních materiálů a ploch, TV reklama, tvorba reklamních videoklipů, pronájem kancelářských strojů a zařízení, reklama a propagační činnost, prognózy a obchodní průzkum trhu a veřejného mínění, marketingové studie, správa počítačových databází, zastupování v oblasti modelingu a reklamy, předvádění a služby modelek pro reklamní účely a podporu prodeje, aktualizování, pronájem a rozšiřování reklamních materiálů, obchodní administrativa, kancelářské práce, poradenské a konzultační služby v oblasti reklamy na Internetu včetně komerčního využití Internetu, on-line inzerce a prezentace na internetu, zprostředkování práce pro modelky (modelingová agentura), pořádání výběrových řízení a castingů; (36) finanční sponzorování soutěží; (39) služby týkající se sdělování informací ohledně cesty nebo dopravy zboží, poskytování informací týkajících se tarifů, jízdního řádu a dopravních způsobů, cestování - rezervace, organizování cest, doprovázení turistů; (40) zpracování materiálů, úprava a zpracování textilií a látek, úprava dámské konfekce, střihání, úprava a zpracování oděvů, střihová služba, šití oděvů, vyšívání, fotomontáže, barvení tkanin nebo oděvů, dámské a pánské krejčovství, kopírování fotografických snímků; (41) umělecká činnost a služby v umělecké oblasti, výchova, vzdělávání, zábava, sportovní a kulturní aktivity, vystupování umělců (zpěváků, tanečniců aj.), zprostředkování v oblasti kultury, výchovy, zábavy a sportu, organizování a zprostředkování

živého vystoupení, nahrávání nosičů zvukových nebo obrazově zvukových záznamů, výroba a tvorba audiovizuálních děl, služby v oblasti zábavy, zejména pořádání přehlídek krásy, pořádání společenských akcí, kurzy a školy pro modelky, zprostředkování a pořádání uměleckých produkcí, provádění soutěží, školení v oblasti vytváření image osobnosti, mediální trénink, estrády, fotografování; (42) pronájem hardware a software, poradenství odborné v oblasti výpočetní techniky, návrh programového vybavení, programování počítačů, pronájem doby přístupu k databázi, technické studie v oblasti počítačů a programového vybavení, pronájem programového vybavení a počítačů, výzkum a vývoj a tvorba systémů pro elektronické obchodování včetně příslušného software a hardware, know-how pro oblast elektronického obchodování a informačních technologií, programování internetových databázových systémů a internetových aplikací, programování multimediálních aplikací, interaktivních a grafických programů, tvorba multimediálních dokumentů, prezentací, aplikací, katalogů, konzultace a konstrukce www prezentací a řešení www serverů, počítačové animace a vizualizace, programové projekty, tvorba informačních databází, elektronických časopisů, elektronických periodik a knih, oděvní návrhářství a střihová služba, inženýrské služby, informační znalecké, technické a firemní řešerše, průmyslový a umělecký design; (43) zajištění a opatření dočasného ubytování a stravování, poskytování cateringových služeb, opatrování noclehů; (44) služby salonů krásy, péče relaxační, hygienická a kosmetická; (45) služby osobní vedoucí k uspokojování individuálních potřeb (služby společenského doprovodu), půjčování oděvů.

(730) **Ševčíková Kamila**, Jana Ziky 1952, Ostrava - Poruba, Česká republika

(210) **O 180870**

(220) 13.06.2002

(320) 13.06.2002

(511) 16, 24

(540)

FOREST

(510) (16) papír, papírenské zboží - etikety, visačky, štítky, plastické obaly - sáčky; (24) tkaniny a textilní výrobky - ložní prádlo, vyjma spacích pytlů.

(730) **JINMEDIA, a.s.**, Vítězná 1126, Rohatec, Česká republika

(210) **O 180903**

(220) 14.06.2002

(320) 14.06.2002

(511) 1, 2, 3

(540)

ANKA

(510) (1) abraziva, agrochemikálie s výjimkou fungicidů, herbicidů, insekticidů a přípravků na hubení parazitů, aktivní uhlí, voda na doplnění akumulátorů, roztoky pro odstraňování síranů z akumulátorů, alkalické kovy, antidetonační látky pro spalovací motory, antistatické přípravky s výjimkou přípravků pro domácnost, baktericidní látky, zjasňující chemické přípravky pro barvy, soli do galvanických baterií, bělicí přípravky pro průmyslové účely, pojiva do betonu, brzdové kapaliny, konzervační přípravky na cement s výjimkou barev a olejů, citlivé filmy, prostředky na čerení tekutin, čistící chemické přípravky pro komíny, chemické prostředky pro čištění olejů, přípravky proti zakalení čoček, destilovaná voda, směsi na opravu pneumatik, filtrační materiály, fotografické vývojky, fotografický papír, směsi pro výrobu gramofonových desek, chemikálie pro čištění radiátorů,

chladicí kapaliny motorů, chemické přípravky na renovace kůže, lepidla na obuv, na plakáty, lepidla pro průmyslové účely, mořidla na kůži s výjimkou olejů pro kožedělný průmysl, mořidla na kovy, odbarvovací přípravky pro průmyslové účely, pájecí pasty, peroxid vodíku, činidla na čření piva, látky pro čištění plynů, chemické látky na konzervování potravin, protipožární přípravky, převodové kapaliny, přípravky na regulaci růstu rostlin, chemické přípravky pro sebeobranu, smáčecí přípravky pro barvení, soli na barvení kovů, škrob pro průmyslové účely, impregnační chemické látky pro textil, tmely na pneumatiky, na opravy rozbitých předmětů, na vyplňování dutin stromů, přípravky proti vlhkosti zdiv, zemědělská hnojiva, chemické přípravky pro zkvalitnění půdy, přípravky pro žihání kovů; (2) aluminiové barvy, antikoroziční přípravky, baktericidní nátěry, barviva pro nápoje včetně piva, ohnivzdorné barvy, tonery pro fotokopírky, konzervační přípravky pro dřevo, mořidla na dřevo, emaily, glazury (barvy, laky), ochranné přípravky na kovy a dřevo, ředidla pro barvy a laky, tiskařské barvy, základní nátěrové barvy, ochranné nátěry pro podvozky vozidel, prostředky proti zašlosti kovů, značkovací barvy; (3) trestí do jemného pečiva.

- (730) **CHEMIKO, a.s.**, Kokonínská 1, Rychnov u Jablonce nad Nisou, Česká republika
 (740) Ing. Novotný Karel, Terronská 21, Praha 6

- (210) **O 181519**
 (220) 01.07.2002
 (320) 01.07.2002
 (511) 9, 16, 25, 28, 35, 38, 41
 (540)

KOSTITŘAS

- (510) (9) aparáty a přístroje vědecké, geodetické, fotografické, filmové, optické, přístroje pro vážení, měření, signalizaci, kontrolu, záchranu a přístroje učební, aparáty pro záznam, uchování, převod, přenos nebo reprodukci zvuku nebo obrazu, magnetické nebo optické suporty zvukových nebo zvukově obrazových záznamů, kalkulační stroje, přístroje pro zpracování informací a počítače včetně jejich jednotlivých součástí a náhradních dílů ze třídy 9, počítačové hry s výstupem na PC nebo na TV, hrací skříně, reklamní světelné přístroje, nosiče záznamů nahrané i nenahrané, videokazety nahrané i nenahrané, audiokazety nahrané i nenahrané, audiovizuální programy, filmy, hudební díla, CD disky, programové vybavení pro počítače na nosičích, elektronické časopisy, elektronická periodika a knihy v elektronické podobě; (16) papír, lepenka a výrobky z těchto materiálů zařazené ve třídě 16, výrobky z papíru, plakáty, fotografie, kalendáře, pohlednice, dopisní papíry, obálky, samolepky, obtisky, poznámkové bloky, desky na spisy, pořadače, omalovánky, balicí papír, obaly papírové, listy, pytlíky a sáčky pro obalovou techniku, papírové hračky, školní sešity, skicáky, tužky, pastelky, tuhy, gumy, ořezávátka, ořezávátka strojky, penály, papírové tašky, papírové kapesníky, papírové ubrusy a ubrusky, těžítka na papíry, tiskoviny, tiskopisy, časopisy, periodika, knihy, tiskárenské výrobky; (25) obuv, oblečení, pokrývky hlavy; (28) pexesa, hrací karty, hry papírové, hlavolamy papírové; (35) reklamní, inzertní a propagační činnost, marketing, organizování výstav komerčních a reklamních; (38) rozhlasové vysílání, zejména zábavných, vzdělávacích, výchovných, soutěžních, diskusních a informačních pořadů, výměna zpráv, šíření, výměna nebo získávání zpráv a informací, šíření informací, šíření audiovizuálních děl prostřednictvím rozhlasového vysílání, prostřednictvím informačních a telekomunikačních sítí včetně Internetu; (41) výchova, vzdělání, zábava, nahrávání nosičů zvukových nebo obrazově zvukových, tvorba audiovizuálních děl, tvorba

programů, zprostředkování v oblasti kultury, výchovy, zábavy a sportu, výchovná, vzdělávací, soutěžní a zábavní činnost, zábavní nebo kulturní nebo vzdělávací představení, organizace a provozování společenských a kulturních akcí, provádění her a soutěží i veřejných, organizování kulturních nebo vzdělávacích výstav.

- (730) **JUDr. Ladislav Faktor**, U Tří lvů 5, České Budějovice, Česká republika
 (740) Ing. Jiří Sedlák, KUDRLIČKA & SEDLÁK, Advokátní, patentová a známková kancelář, Husova 16, České Budějovice

- (210) **O 181695**
 (220) 09.07.2002
 (320) 09.07.2002
 (511) 38, 41
 (540)

MÁTE NA TO

- (510) (38) provozování rozhlasového vysílání; (41) tvorba rozhlasových programů, pořádání soutěží všeho druhu.
 (730) **Český rozhlas**, Vinohradská 12, Praha 2, Česká republika
 (740) Mgr. Temlová Marie, Advokátní kancelář Winter & spol., Vinohradská 12, Praha 2

- (210) **O 181772**
 (220) 11.07.2002
 (320) 11.07.2002
 (511) 11, 17, 37
 (540)



- (510) (11) vytápěcí tělesa, vytápěcí zařízení, vyhřívací zařízení, podlahové vytápění, výhřevné kotle, teplovodní topení, topná zařízení pro topení tuhými, tekutými nebo plynovými palivy termostatické ventily (části topných zařízení), saunovací zařízení, lázeňské vybavení (teploudušné lázně, lázeňské vany), regulátory pro vodní nebo plynová zařízení a potrubí, radiátory ústředního topení, elektrické radiátory, radiátorové uzávěry, plynové kondenzátory s výjimkou kondenzátorů jako součástí strojů, plynové generátory, potrubní kohouty a kohoutky, trubky pro kotle k vytápěcím zařízením, desky (pláty) výhřevné; (17) tepelně izolační prostředky, materiály zabraňující sálání v kotlích, nekovové spojky na potrubí, objímky na potrubí (nekovové), těsnění na potrubí, výztuže pro potrubí (nekovové), objímky na trubky (nekovové), trubky ohebné nekovové, fólie viskózní kromě fólií na balení, fólie kovové izolační, fólie z regenerované celulózy kromě fólií na balení, fólie z umělých hmot kromě fólií na balení, tmel, těsnící, lepicí a armovací tmel pro stavebnictví, kovové izolační fólie, materiály na izolaci, izolační nátěry, izolační oleje, omítky izolační, izolační papír, izolační pásy, izolační plst, skleněná vlna jako izolační materiál, tepelně izolační prostředky, materiál na těsnění, umělé hmoty jako polotovary; (37) stavebnictví, služby malířů, instalatérů, topenářů, pokrývačů, klempířů, montáže lešení, utěšňování (tmelení) budov, bednicí práce, stavební informace, opravářské a údržbářské služby.
 (730) **Marek Gajda**, Pěší 53/11, Darkovičky, Česká republika

(210) **O 181810**
 (220) 12.07.2002
 (320) 12.07.2002
 (511) 19
 (540)

GARDEN STONE

(510) (19) nekovový stavební materiál pro stavebnictví (beton).
 (730) **Keramikový a betonový blok, s.r.o.**, Tyršova 277,
 Postoloprty, Česká republika

(210) **O 181867**
 (220) 15.07.2002
 (320) 15.07.2002
 (511) 35, 41
 (540)

NEW LOOK

(510) (35) propagační, reklamní a inzertní činnost, pořádání výstav a veletrhů pro komerční účely; (41) organizování symposií, vzdělávacích a kulturních akcí, organizování výstav a veletrhů ke kulturním a vzdělávacím účelům.
 (730) **Incheba, a. s.**, Viedenská cesta 5, Bratislava,
 Slovenská republika
 (740) Jíra Vladimír, patentový zástupce, Kovanecká 2112/18,
 Praha 9

(210) **O 182011**
 (220) 19.07.2002
 (320) 25.01.2002
 (511) 2, 7, 9, 37, 41, 42
 (540)

D-R

(510) (2) polymerické a metalicko-keramické povlaky typu barev pro zpomalování koroze, k zabránění koroze, eroze, znečištění a poškození ventilů kompresorů, turbosoustrojí, profilů křídel a parních turbin; (7) turbosoustrojí, zejména kompresory, turbíny, motory a expandéry a jejich součásti; (9) ovládací systémy pro turbosoustrojí; (37) služby údržby a seřízení turbosoustrojí; (41) školení pro obsluhu a bezpečné ovládání turbosoustrojí; (42) služby technické podpory.
 (730) **DRESSER-RAND COMPANY (New York corp.)**,
 Paul Clark Drive, Olean, Spojené státy americké, New York
 (740) JUDr. Pavel Zelený, advokát, Společná advokátní kancelář
 Všetečka, Zelený, Švorčík, Kalenský a partneři, Hálkova 2,
 Praha 2

(210) **O 182207**
 (220) 26.07.2002
 (320) 26.07.2002
 (511) 9, 38
 (540)

GUIDE LITE

(510) (9) spotřební elektronika, jmenovitě televize, video rekordery, hrací skříně, satelity, dálková ovládání k výše uvedeným; (38) služby, spojené s televizním vysíláním.
 (730) **Gemstar Development Corporation**, 135 N. Los
 Robles Avenue, Suite 800, Pasadena, Spojené státy
 americké, California
 (740) JUDr. Petr Kalenský, Společná advokátní kancelář Všetečka
 Zelený Švorčík Kalenský a Partneři, Hálkova 2, Praha 2

(210) **O 182233**
 (220) 29.07.2002
 (320) 29.07.2002
 (511) 36, 40, 42

(540)



(510) (36) finanční operace poskytování úvěrů, finanční posudky k finančním operacím poskytování úvěrů; (40) opracování kovů - soustružení, obrábění, řezání, pilování, svařování, frézování, lakování a čištění povrchů, leštění a pájení, zpracování a úprava kovových a nekovových materiálů; (42) technické kreslení pro konstrukční práce.
 (590) Barevná
 (730) **Nosek Jaroslav**, Na Trávniku 10, Plzeň, Česká
 republika
 (740) Langrová Irena, Skrétova 48, Plzeň

(210) **O 182615**
 (220) 12.08.2002
 (320) 12.08.2002
 (511) 40, 41
 (540)



(510) (40) poradenské a zprostředkovatelské služby související s tiskem a tiskovinami; (41) vydavatelství a nakladatelství, vydávání tiskovin v elektronické podobě, nahrávání zvukových nebo obrazově zvukových nosičů záznamů, poradenské a zprostředkovatelské služby v oblasti nakladatelství a vydavatelství.
 (730) **Sanoma Magazines Praha s.r.o.**, Malá Štěpánská
 17, Praha 2, Česká republika
 (740) JUDr. Rott Vladimír, Rott, Růžička a Guttman, patentová,
 známková a právní kancelář, Nad Štolou 12, Praha 7

(210) **O 182629**
 (220) 14.08.2002
 (320) 14.08.2002
 (511) 35, 36, 41
 (540)

Bílá pastelka

(510) (35) styk s veřejností, rozšiřování reklamy, týkající se poskytování informací o smyslu podmínkách a termínech pořádaných sbírek všemi dostupnými médii, reklamní činnost; (36) sbírky, pořádání peněžitých a nepeněžitých sbírek, finanční organizování a pořádání sbírek, shromažďování peněžních prostředků získaných z pořádaných sbírek a jejich rozdělování, získávání finančních prostředků cestou dotací od státních orgánů, cestou darů od sponzorů a využití těchto finančních prostředků ve prospěch zrakově postižených občanů, poskytování informací o způsobu a účelu pořádání sbírky ve prospěch zrakově postižených občanů; (41) výchova, vzdělání, zábava a kulturní aktivity.
 (730) **Sjednocená organizace nevidomých a slabozrakých Česká republika**, Krakovská 21,
 Praha 1, Česká republika
 (740) JUDr. Tomáš Sokol, advokát, AK Brož Sokol Novák,
 Sokolská 60, Praha 2

(210) **O 182767**
 (220) 21.08.2002
 (320) 20.05.2002
 (511) 3, 5, 16
 (540)

HAPPY BABY

(510) (3) kamenec (antiseptický přípravek), škrob na prádlo,

avivážní přípravky, namáčecci, předpírací a prací přípravky, bělicí přípravky (na čištění prádla a šatů), změkčovadla na prádlo; (5) leukoplast, antiseptická vata, hygienické vložky, léčivé bonbóny, pastilky pro farmaceutické účely, obklady (obvazy), vitamínové přípravky, obvazový materiál, desinfekční přípravky pro hygienické účely, minerální vody na léčení, sušené mléko (pro kojence), léčivé čaje, gáza na obvazování, hořec pro farmaceutické účely, absorpční vata, absorpční tampóny, repelenty proti hmyzu, jódová tinktura, hygienické kalhotky, menstruační kalhotky, zdravotní kalhotky, masti pro lékařské účely, menstruační vložky (tampóny), dámské vložky, hygienické ubrousky, přípravky proti pocení nohou, lepicí náplasti pro lékařské účely, mandlové mléko pro farmaceutické účely, léčivé koupelové soli, hygienické vložky pro inkontinentní pacienty; (16) dětské plenky z buničiny, jednorázové dětské plenkové kalhotky z buničiny, jednorázové dětské plenky z buničiny.

(730) **UNIVERSAL TRADING SR, a.s.**, Viničné 209, Slovenská republika

(740) Ing. František Kania, Mendlovo nám. 1a, Brno

(210) **O 182945**

(220) 28.08.2002

(320) 28.08.2002

(511) 9, 16, 35, 38, 41

(540)

GO CLUB

(510) (9) přístroje umožňující komunikaci jedné osoby s druhou nebo druhými osobami, telefonní přístroje a příslušenství, telefonní automaty, telefonní ústředny, mobilní telefony, všechny telekomunikační přístroje a zařízení, přístroje pro zpracování informací, software, hardware zejména výpočetní nebo telekomunikační nebo informační techniky, počítače, minipočítače, notebooky, monitory, klávesnice, terminály a všechny další jednotlivé části, součásti a náhradní díly, všechny sítě z oblasti výpočetní techniky a jejich jednotlivé části i náhradní díly, datové sítě, elektronické sítě, nosiče záznamů nahrané nebo nenahrané, čipové karty, elektronické karty včetně platebních, elektronické databáze, elektronické databázové produkty, informace a záznamy v elektronické podobě, data a/nebo databáze a/nebo informační produkty na nosičích a/nebo v elektronických, datových, informačních a telekomunikačních sítích, související software a hardware, elektronické sítě, elektronické multimediální aplikace, multimediální nebo informační katalogy v elektronické podobě, elektronické časopisy, elektronická periodika a knihy v elektronické podobě, stroje pro záznam, přenos, převod a reprodukci zvuku nebo obrazu nebo informace, nosiče záznamů nahrané i nenahrané, zvukové disky, vybavení pro zpracování informací a pro počítače, přístroje a nástroje optické, přístroje a nástroje k měření, signalizování, elektronická data nebo databáze nebo informační produkty v elektronických, datových, informačních a telekomunikačních sítích; (16) papír, lepenka a výrobky z těchto materiálů zařazené ve třídě 16, výrobky z papíru, plakáty, kalendáře, pohlednice, gratulace, dopisní papíry, obálky, samolepky, obtisky, fotografie, skládačky z papíru, poznámkové bloky, desky na spisy, pořadače, omalovánky, activity books, balící papír, obaly všeho druhu papírové, listy, pytlíky a sáčky pro obalovou techniku, školní sešity, skicáky, tužky, pastelky, tuhy, gumy, ořezávátka, ořezávátka strojky, penály, papírové tašky, papírové kapesníky, papírové ubrusy a ubrousky, hlavolamy papírové, těžítka na papíry, tiskoviny, tiskopisy, časopisy, periodika, knihy, databázové produkty v papírové formě, databáze v papírové formě, tiskoviny z oblastí telekomunikací,

tiskárenské výrobky, losy, štočky, potřeby pro knižní vazby, psací stroje a kancelářské potřeby, učební pomůcky, umělecké nebo ozdobné předměty z papíru, obaly bublinkové (z umělých hmot); (35) reklamní a inzertní činnost, propagace, marketing, pomoc při podnikání, poradenství týkající se organizace a podnikání, distribuce prospektů, podnikatelské informace, computerizovaná pomoc při podnikání (počítačem podporované podnikání), předplatné tiskovin pro třetí osoby, účetnictví, distribuce propagačních tiskovin, plánování obchodních a propagačních akcí, ověřování obchodních transakcí, potvrzování uskutečnění obchodních transakcí, poskytování informací reklamního nebo komerčního charakteru, reklamní, inzertní a propagační činnost prostřednictvím jakéhokoliv média prostřednictvím telefonní, datové nebo informační sítě, poskytování informací a informačních produktů, zejména však informačních produktů reklamního či komerčního charakteru, multimediálních informací komerčního nebo reklamního charakteru, komerční využití Internetu v oblastech komerčních internetových médií a vyhledávacích služeb, on-line inzerce, zprostředkovatelská činnost v oblasti obchodu, merchandising, pronájem reklamních, informačních i komunikačních míst, uchování a zpracování dat a informací elektronickými a počítačovými prostředky a prostřednictvím elektronické pošty, poskytování informací komerčního charakteru přes Internet; (38) telekomunikace, komunikace pomocí terminálů nebo počítačů, elektronická pošta, počítačový přenos pošty a obrazu, komunikace a transakce v síti, tisková agentura, komunikace prostřednictvím telefonů nebo mobilních telefonů nebo počítačů a telekomunikační služby s tím spojené, poskytování telekomunikační služby přenosem dat a dalších informací, provozování datové sítě, provozování veřejné mobilní radiotelefonní sítě, zprostředkovatelská činnost v oblasti telekomunikační a výpočetní a informační techniky, zprostředkovatelská a poradenská činnost v oblasti telekomunikací, výměna, získávání a šíření informací a zpráv prostřednictvím telekomunikační sítě nebo datové sítě nebo sítě výpočetní nebo informační nebo komunikační nebo elektronické techniky nebo satelitů nebo kabelu, šíření elektronických tiskovin, časopisů, periodik a knih prostřednictvím počítačové, datové, elektronické, telekomunikační nebo informační sítě, telekomunikační služby na Internetu, služby hlasové schránky, telekomunikační služby, služby spočívající v přímém propojení lokální zákaznické pevné sítě se sítí mobilních telefonů, služby krátkých textových zpráv, teletext a služby s ním spojené, poskytování informací (informační kancelář), informační služby na Internetu, služby elektronické pošty, pronájem telekomunikačních zařízení a přístrojů včetně telefonů, služby zprostředkování zpráv, služby zprostředkování přístupu k počítačové síti, služby datové sítě, přenos dat a informací, služby přístupu a připojení k datovým a informačním sítím a Internetu, pronájem informačních a komunikačních míst, poskytování přístupu na on-line informační služby a databáze, přenos, poskytování nebo vyvolávání informací z počítačové databáze, on-line informační a databázové služby, komunikační služby prostřednictvím Internetu, vnějších sítí a vnitřních sítí a dalších elektronických prostředků, telekomunikační služby umožňující přístup do telekomunikačních databází; (41) konzultační a školící činnost v oblasti telekomunikační a výpočetní techniky, tvorba elektronických časopisů, periodik a knih v elektronické podobě, výchovná, kulturní, vzdělávací a zábavní činnost, školící činnost, pořádání kulturních, společenských a sportovních akcí, vydavatelská a nakladatelská činnost, tvorba a šíření elektronických časopisů a knih, organizace a pořádání výchovných,

kulturních nebo vzdělávacích nebo společenských výstav, soutěžní činnost.

- (730) **Eurotel Praha, spol. s r. o.**, Vyskočilova 1442/1b, Praha 4, Česká republika
 (740) Lukajová Dana, patentový zástupce, Advokátní a patentová kancelář Vyskočil, Krošlák a spol., Petrská 12, Praha 1

- (210) **O 182995**
 (220) 29.08.2002
 (320) 04.09.2002
 (511) 35, 36, 41, 42
 (540)



- (510) (35) propagační činnost, reklama, pomoc při řízení obchodní činnosti, obchodní administrativa, kancelářské práce; (36) služby finanční, služby peněžní, služby nemovitostní; (41) výchova, vzdělávání, zábava, sportovní a kulturní aktivity; (42) návrh a vývoj počítačového hardwaru a softwaru.
 (590) Barevná
 (730) **HP FINANCE s. r. o.**, Zděbradská 74, Říčany u Prahy, Jazlovice, Česká republika
 (740) JUDr. Vítězslav Macháček, advokát, Krále Jiřího 20, Karlovy Vary

- (210) **O 183550**
 (220) 11.09.2002
 (320) 11.09.2002
 (511) 11, 35
 (540)

CONVEX

- (510) (11) přístroje a zařízení pro osvětlení, pro výrobu páry, pro vaření, pro sušení, pro ventilaci, pro chlazení, pro klimatizaci, pro rozvod vody a sanitární zařízení, topná zařízení a přístroje všeho druhu, včetně jejich součástí a příslušenství, zejména topná tělesa a radiátory, topné kotle, kamna všeho druhu, armatury pro topení, armatury pro plynovodní a vodní instalace; (35) inzertní a reklamní činnost, poskytování pomoci při provozu obchodu, obstaravatelská a zprostředkovatelská činnost v oblasti obchodu, obchodní výstavy, obchodní administrativa, marketing.
 (730) **KORADO, a.s.**, Bří Hubálků 869, Česká Třebová, Česká republika
 (740) Voda Karel, Bolzanova 13, Brno

- (210) **O 183773**
 (220) 18.09.2002
 (320) 18.09.2002
 (511) 25
 (540)



- (510) (25) oděvy, zejména stávkové zboží, obuv, ponožky, punčochy, basketbalová obuv, trička, košile, mikiny,

polokošile, tepláky, kalhoty, nátlčníky, pletené vesty, dresy, trikoty, šortky, pyžama, sportovní košile, sportovní trička, rugbyová trička, svetry, pásky, vázanky, noční košile, pokrývky hlavy, teplákové soupravy, teplákové kalhoty, tepláková trika, bundy, saka, krátké kabáty, sportovní bundy s kapucí, kabáty, zástěry, textilní pásky na zápěstí a na čelo, boxerské šortky, oblečení pro volný čas, čepice, chrániče na uši, rukavice, palčáky, tkaná a pletená trička a košile.

- (730) **NBA Properties, Inc.**, 645 Fifth Avenue, New York, Spojené státy americké, New York
 (740) Mgr. Petra Korejzová, KOREJZOVÁ & SPOL. Advokátní a patentová kancelář, Spálená 29, Praha 1

- (210) **O 183774**
 (220) 18.09.2002
 (320) 18.09.2002
 (511) 34
 (540)

LD PLATINUM

- (510) (34) tabák v surovém nebo zpracovaném stavu, tabák na kouření, lulkový tabák, tabák pro ruční balení cigaret, žvýkáci tabák, cigarety, doutníky, cigarillos, přípravky ke kouření prodávané samostatně nebo ve směsích s tabákem, nikoliv k lékařským nebo léčebným účelům, šňupavý tabák, potřeby pro kuřáky zahrnuté ve tř. 34, cigaretové papírky, cigaretové dutinky a zápalky.
 (730) **Gallaher Limited.**, Members Hill, Brooklands Road, Weybridge Surrey, Velká Británie
 (740) Mgr. Petra Korejzová, KOREJZOVÁ & SPOL. Advokátní a patentová kancelář, Spálená 29, Praha 1

- (210) **O 183822**
 (220) 19.09.2002
 (320) 19.09.2002
 (511) 16, 38, 41
 (540)



- (510) (16) časopisy, tiskoviny; (38) šíření informací prostřednictvím internetu; (41) vydavatelství a nakladatelství.
 (590) Barevná
 (730) **Reader's Digest VÝBĚR s.r.o.**, V Celnici 1031/4, Praha 1, Česká republika
 (740) Mgr. Rovenská Barbora, advokátka, Mělnická 13, Praha 5

- (210) **O 183823**
 (220) 19.09.2002
 (320) 19.09.2002
 (511) 16, 38, 41
 (540)



- (510) (16) časopisy, tiskoviny; (38) šíření informací prostřednictvím internetu; (41) vydavatelství a nakladatelství.
 (590) Barevná

(730) **Reader's Digest VÝBĚR s.r.o.**, V Celnici 1031/4,

Praha 1, Česká republika

(740) Mgr. Rovenská Barbora, advokátka, Mělnická 13, Praha 5

(210) **O 183849**

(220) 20.09.2002

(320) 20.09.2002

(511) 9, 25, 28

(540)



(510) (9) záchranné pomůcky všeho druhu; (25) oděvy, obuv a oděvní doplňky všeho druhu; (28) sportovní náčiní a potřeby všeho druhu.

(730) **HIKO SPORT s.r.o.**, Fr. Diviše 386, Praha 10, Česká republika

(740) JUDr. Miloš Všečetka, advokát, Společná advokátní kancelář Všečetka Zelený Švorčík Kalenský a partneři, Hálkova 2, Praha 2

(210) **O 184324**

(220) 07.10.2002

(320) 07.10.2002

(511) 16, 35, 41, 42

(540)

Brněnský metropol

(510) (16) tiskoviny všeho druhu, zejména noviny, časopisy, knihy, propagační materiály; (35) zprostředkovatelská činnost v oblasti inzerce, informační servis komerční; (40) polygrafické služby všeho druhu; (41) vydavatelská a nakladatelská činnost, vydávání odborných, vzdělávacích a zábavných zpráv a publikací, vydávání statistických zpráv, informací.

(730) **VLTAVA - LABE - PRESS, a. s.**, nám. Přemysla Otakara II. 8/5, České Budějovice, Česká republika

(210) **O 184325**

(220) 07.10.2002

(320) 07.10.2002

(511) 16, 35, 40, 41

(540)

Pardubický metropol

(510) (16) tiskoviny všeho druhu, zejména noviny, časopisy, knihy, propagační materiály; (35) zprostředkovatelská činnost v oblasti inzerce, informační servis komerční; (40) polygrafické služby všeho druhu; (41) vydavatelská a nakladatelská činnost, vydávání odborných, vzdělávacích a zábavných zpráv a publikací, vydávání statistických zpráv, informací.

(730) **VLTAVA - LABE - PRESS, a. s.**, nám. Přemysla Otakara II. 8/5, České Budějovice, Česká republika

(210) **O 184326**

(220) 07.10.2002

(320) 07.10.2002

(511) 16, 35, 40, 41

(540)

Hradecký metropol

(510) (16) tiskoviny všeho druhu, zejména noviny, časopisy, knihy, propagační materiály; (35) zprostředkovatelská činnost v oblasti inzerce, informační servis komerční; (40) polygrafické služby všeho druhu; (41) vydavatelská a

nakladatelská činnost, vydávání odborných, vzdělávacích a zábavných zpráv a publikací, vydávání statistických zpráv, informací.

(730) **VLTAVA - LABE - PRESS, a. s.**, nám. Přemysla

Otakara II. 8/5, České Budějovice, Česká republika

(210) **O 184327**

(220) 07.10.2002

(320) 07.10.2002

(511) 16, 35, 40, 41

(540)

Liberecký metropol

(510) (16) tiskoviny všeho druhu, zejména noviny, časopisy, knihy, propagační materiály; (35) zprostředkovatelská činnost v oblasti inzerce, informační servis komerční; (40) polygrafické služby všeho druhu; (41) vydavatelská a nakladatelská činnost, vydávání odborných, vzdělávacích a zábavných zpráv a publikací, vydávání statistických zpráv, informací.

(730) **VLTAVA - LABE - PRESS, a. s.**, nám. Přemysla

Otakara II. 8/5, České Budějovice, Česká republika

(210) **O 184328**

(220) 07.10.2002

(320) 07.10.2002

(511) 16, 35, 40, 41

(540)

Ústecký metropol

(510) (16) tiskoviny všeho druhu, zejména noviny, časopisy, knihy, propagační materiály; (35) zprostředkovatelská činnost v oblasti inzerce, informační servis komerční; (40) polygrafické služby všeho druhu; (41) vydavatelská a nakladatelská činnost, vydávání odborných, vzdělávacích a zábavných zpráv a publikací, vydávání statistických zpráv, informací.

(730) **VLTAVA - LABE - PRESS, a. s.**, nám. Přemysla

Otakara II. 8/5, České Budějovice, Česká republika

(210) **O 184329**

(220) 07.10.2002

(320) 07.10.2002

(511) 16, 35, 40, 41

(540)

Českobudějovický metropol

(510) (16) tiskoviny všeho druhu, zejména noviny, časopisy, knihy, propagační materiály; (35) zprostředkovatelská činnost v oblasti inzerce, informační servis komerční; (40) polygrafické služby všeho druhu; (41) vydavatelská a nakladatelská činnost, vydávání odborných, vzdělávacích a zábavných zpráv a publikací, vydávání statistických zpráv, informací.

(730) **VLTAVA - LABE - PRESS, a. s.**, nám. Přemysla

Otakara II. 8/5, České Budějovice, Česká republika

(210) **O 184330**

(220) 07.10.2002

(320) 07.10.2002

(511) 16, 35, 40, 41

(540)

Ostravský metropol

(510) (16) tiskoviny všeho druhu, zejména noviny, časopisy, knihy, propagační materiály; (35) zprostředkovatelská činnost v oblasti inzerce, informační servis komerční; (40) polygrafické služby všeho druhu; (41) vydavatelská a nakladatelská činnost, vydávání odborných, vzdělávacích a zábavných zpráv a publikací, vydávání statistických zpráv, informací.

(730) **VLTAVA - LABE - PRESS, a. s.**, nám. Přemysla Otakara II. 8/5, České Budějovice, Česká republika

(210) **O 184331**
(220) 07.10.2002
(320) 07.10.2002
(511) 16, 35, 40, 41

Zlínský metropol

(510) (16) tiskoviny všeho druhu, zejména noviny, časopisy, knihy, propagační materiály; (35) zprostředkovatelská činnost v oblasti inzerce, informační servis komerční; (40) polygrafické služby všeho druhu; (41) vydavatelská a nakladatelská činnost, vydávání odborných, vzdělávacích a zábavných zpráv a publikací, vydávání statistických zpráv, informací.

(730) **VLTAVA - LABE - PRESS, a. s.**, nám. Přemysla Otakara II. 8/5, České Budějovice, Česká republika

(210) **O 184332**
(220) 07.10.2002
(320) 07.10.2002
(511) 16, 35, 40, 41

Olomoucký metropol

(510) (16) tiskoviny všeho druhu, zejména noviny, časopisy, knihy, propagační materiály; (35) zprostředkovatelská činnost v oblasti inzerce, informační servis komerční; (40) polygrafické služby všeho druhu; (41) vydavatelská a nakladatelská činnost, vydávání odborných, vzdělávacích a zábavných zpráv a publikací, vydávání statistických zpráv, informací.

(730) **VLTAVA - LABE - PRESS, a. s.**, nám. Přemysla Otakara II. 8/5, České Budějovice, Česká republika

(210) **O 184333**
(220) 07.10.2002
(320) 07.10.2002
(511) 16, 35, 40, 41

Jihlavský metropol

(510) (16) tiskoviny všeho druhu, zejména noviny, časopisy, knihy, propagační materiály; (35) zprostředkovatelská činnost v oblasti inzerce, informační servis komerční; (40) polygrafické služby všeho druhu; (41) vydavatelská a nakladatelská činnost, vydávání odborných, vzdělávacích a zábavných zpráv a publikací, vydávání statistických zpráv, informací.

(730) **VLTAVA - LABE - PRESS, a. s.**, nám. Přemysla Otakara II. 8/5, České Budějovice, Česká republika

(210) **O 184401**
(220) 08.10.2002
(320) 08.10.2002
(511) 9, 10, 11



(510) (9) přístroje pro vyučování, elektronické publikace, interkomy a zařízení pro přenos zvuku na dálku při péči o děti, zvuková a světelná poplašná zařízení pro péči o děti, monitorovací a sledovací přístroje elektrické pro péči o

děti (ne pro lékařské účely); (10) monitorovací přístroje pro sledování dýchání, zejména pro sledování dýchání kojenců, přístroje a zařízení pro dálkové sledování životních projevů dětí, zejména kojenců a batolat (např. dětské chůvičky), zařízení pro fyzická cvičení pro lékařské účely, fyzioterapeutická zařízení, pomůcky pro kojení, kroužky pro prořezávání zubů, odsávačky mateřského mléka, ortopedické pomůcky a výrobky; (11) ohřívače kojeneckých lahví, ohřívací láhve, přístroje a zařízení pro úpravu vzduchu, zejména pro čištění a zvlhčování vzduchu.

(730) **MEDIMPLANT, s.r.o.**, Údolní 8a, Brno, Česká republika

(740) Ing. Musil Dobroslov, patentová kancelář, Cejl 38, Brno

(210) **O 184760**
(220) 17.10.2002
(320) 17.04.2002
(511) 3

PALMOLIVE HYDRA NATURA

(510) (3) výrobky osobní péče, zejména tělové a pleťové oleje, pleťové vody (lotions) a krémy, kosmetika, roztoky na stálou trvalou, barvicí prostředky na vlasy, čisticí přípravky pro osobní užití, čisticí prostředky pro užití v prádelnách, koupelnách, na toaletách a v kuchyních, vosky, prášky a roztoky na leštění/voskování podlah, aut a jiných přístrojů, aromatické a vonné látky, chemická činidla pro zlepšování diafonických a izolačních vlastností brýlí, čaje do koupele, čisticí tekutiny pro magnetické hlavy videopřehrávačů, videorekordérů a magnetofonů, zubní pasty, zubní prášky, ústní vody, oleje na kůži, lešticí/voskové roztoky na kůži, leštidla/vosky, prášky a roztoky na boty, kadidlové kuličky/tyčinky, kadidlový prášek, lešticí materiály a výrobky z výše uvedených složek, deodoranty pro osobní potřebu, odstraňovače rzi, prostředky k pohlcování vlhkosti a prostředky chránící proti elektrostatickým výbojům pro užití v domácnostech, kosmetika pro zvířata.

(730) **COLGATE-PALMOLIVE Company, A Delaware Corporation**, 300 Park Avenue, New York, Spojené státy americké, New York

(740) JUDr. Traplová Jarmila, Advokátní a patentová kancelář Traplová, Hakr, Kubát, Přístavní 24, Praha 7

(210) **O 184938**
(220) 23.10.2002
(320) 23.10.2002
(511) 36, 39, 41, 43



MARCO POLO

CESTOVNÍ KANCELÁŘ

(510) (36) služby směnářské, pojišťovnictví a peněžní služby, ubytovací kanceláře (byty, místnosti), vydávání cestovních šeků a kreditních karet, leasing, správa a pronájem budov a bytů, bytových i nebytových prostor; (39) služby cestovní kanceláře, jako organizování zájezdů a výletů, turistických prohlídek, rezervace cest, okružních plaveb apod., informační služby v cestovním ruchu, doprava pozemní autobusová, automobilová i železniční, lodní, včetně trajektů, letecká, včetně jejího zprostředkování, přeprava osob, přeprava zavazadel a nákladů, včetně jejich skladování, poskytování průvodcovských služeb, pořádání

tematických zájezdů, zejména kulturních, sportovních, studijních, pobytových, poznávacích s komplexním programem, pořádání táborů pro děti a mládež, poradenské služby v turistickém ruchu; (41) zábavní, sportovní a kulturní činnost, jako organizace společenských, sportovních, turistických, ekologických a kulturních akcí a slavností, půjčování a rozšiřování knih, novin a časopisů, pořádání odborných kurzů, příprava a realizace výukových programů, zajišťování sportovního výcviku, zajišťování předprodeje vstupenek; (43) ubytování a stravování, včetně hotelových služeb, zajišťování, zprostředkování a rezervace ubytování a stravování i prostřednictvím sítě Internet.

(730) **MARCO POLO INTERNATIONAL spol.s r.o.**,

Zelenky Hajskeho 14, Praha 3, Česká republika

(740) Müller Václav, patentový zástupce, Filipova 2016, Praha 4

(210) **O 184951**

(220) 24.10.2002

(320) 24.10.2002

(511) 1, 2, 4, 5, 6, 8, 10, 12, 13, 14, 15, 16, 17, 18, 19, 20, 22, 23, 24, 26, 27, 28, 30, 31, 34, 35, 36, 37, 38, 39, 40, 41, 42, 43, 44

(540) **www.eva.cz**

(510) (1) chemické výrobky pro průmyslové, vědecké, fotografické účely, chemické výrobky pro zemědělské, zahradnické a lesnické účely, zejména hnojiva na trávníky, hnojiva na růže, hnojiva na jehle, hnojiva na květiny, prostředky pro udržování květin v čerstvém stavu, zem pro květiny, výživné soli, prostředky pro zlepšování půdního obsahu, těžká hnojiva, hnojiva na rododendrony, spreje na růže, umělé pryskyřice, syntetické pryskyřice, umělé hmoty v surovém stavu v podobě prášků, tekutin nebo past, hnojiva přírodní nebo umělá, protipožární prostředky-hasičí směsi, prostředky na tvrzení a chemické přípravky pro letování a sváření, chemické výrobky na udržování potravin čerstvými a stabilními, třísla, lepidla pro průmyslové účely, louhy pro průmyslové účely, zejména louhy na dřevo, louhy na kůži, lešticí louhy; (2) barvy, fermeže, laky, antikorozi prostředky, prostředky na konzervování dřeva, barvicí prostředky, přírodní pryskyřice, kovové fólie a kovy práškové pro malíře a dekoratéry; (4) technické oleje a tuky (vyjma potravinářských olejů a potravinářských tuků a éterických olejů), maziva, prostředky na vázání prachu, paliva všeho druhu včetně motorových pohonných hmot, zejména kamenné uhlí, dřevěné uhlí, hnědé uhlí, koks, zapalovací pasty, zapalovací kostky, rašeliny, dřevo, benzin, oleje, topný olej, olej z nafty, pohonné látky pro výbušné motory, benzol, petrolej, líh, tekutý plyn, propanový plyn, butanový plyn, plyn na svícení, zemní plyn, acetylen, prostředky ke svícení, svíčky, vosková svítilna, noční svítilna a knoty; (5) prostředky k likvidaci plevele, prostředky proti hmyzu, insekticidy, fungicidy, prostředky k likvidaci hlemýžďů; (6) kabely a dráty (nikoli pro elektrické účely), zámečnické zboží, kovové trubky, peněžní přihrádky, kazety, trezory, ocelové koule, podkovy, hřebíky a šrouby, ostatní zboží z nešlechtěných kovů, je-li obsaženo ve tř. 6, tedy zboží z taženého kovu, železa, mědi, olova, niklu, zinku, mosazi, bronzu, duralhliníku, oceli z chrom niklu jakož i drátěné zboží; (8) řemeslná nářadí (s výjimkou nástřikových zařízení a rozprašovačů pro tekutiny a prášky všeho druhu), nástroje (s výjimkou přístrojů pro etiketování, označování a nalepování cenovek), nožiřské zboží, nože, vidličky a lžičky, sečné a bodné zbraně, holicí přístroje; (10) ortopedické potřeby, zubní nástroje a nástroje veterinářské, speciální nábytek k lékařským účelům; (12) vozidla motorová a přívěsy k vozidlům, přívěsy k osobním

vozidlům na přepravu člunů, příslušenství a výbava motorových vozidel spadající do této třídy, motocykly, mopedy, jízdní kola, kajaky, přístroje k dopravě na zemi a na vodě, vozíky na přepravu nemocných, posuvné vozíky a vozíky vlečné, zahradní vozíky, nafukovací čluny; (13) ohňostroje, pyrotechnické potřeby; (14) drahé kovy a jejich slitiny jakož i předměty z nich vyráběné, poplátované předměty (s výjimkou nožiřského zboží, vidliček a lžiček), zejména postříbřené, pozlacené nebo platinované uměleckoprůmyslové a ozdobné předměty, náramky, hodinkové náramky, včetně ozdobných náramků, medaile a medailony, klenotnické zboží, drahokamy, hodinky, hodiny a jiné přístroje na měření času; (15) hudební nástroje (s výjimkou mluvicích strojů a přístrojů pro bezdrátovou telegrafii a telefonní spojení); (16) odpadkové pytle z papíru nebo umělé hmoty; (17) folie, plátky a tyčinky z umělé hmoty (polotovary), prostředky ke zhušťování, shlukování a izolování, azbest, slída surová nebo jako polotovar zboží ze slídy, izolační rukavice a tkaniny, hadice (nikoliv z kovu); (18) kůže a imitace kůže, jakož i zboží z nich, jsou-li obsaženy ve tř. 18, zejména příruční tašky, tašky na spisy, kosmetické tašky a kuffíky, cestovní neceséry, náprsní tašky, peněženky, pouzdra na klíče, pouzdra na řidičské průkazy, kožky a kožešiny, cestovní a příruční kuffíky, deštníky, slunečníky, procházkové hole, biče; (19) stavební materiály a trubky pro stavební účely nekovové; (20) nábytek, podušky, slavníky, zrcadla, rámy, zboží (je-li obsaženo ve tř. 20) ze dřeva, korku, rohožového pletiva, vrbového pletiva, rohů, kostí, slonových kostí, rybích kostí, želvoviny, jantaru, perloviny, mořské pěny, celulódu a látek nahrazujících tyto materiály, nebo z umělých hmot, zejména uzavíratelné přepravní a skladové zásobníky, kování nábytku (nekovové), krabice, koše, koše na papír, nádoby z umělých hmot; (22) lana, vazné sítě, zejména rybářské sítě, síťové tašky, cely, plachty, lodní plachtoví, pytle pro přepravu a skladování hromadného zboží, materiály k polstrování (žíně, vycpávkový kapok, peří, mořské řasy, surová vlákna na předení); (23) příze, materiály ke tkání; (24) lůžkové povlečení a materiály k prostírání stolů, textilní zboží, není-li obsaženo v jiných třídách, zejména lůžkové prádlo, ručníky, stolní prádlo, potahový materiál na nábytek, záclony, závěsy, dekorační materiály; (26) paličkované věci a výšivky, pásky a tkaničky, knoflíky, druky, háčky, osičky, špendlíky, umělé květiny; (27) koberce, linolea a jiné zboží sloužící jako povrch podlahy, zejména pásové nebo plátové povrchy podlahy z umělé hmoty nebo gumy, malé koberce, běhouny, předložky, kobercové podlahy, kobercové dlaždice, předložky okolo postelí, tapety (s výjimkou látkových tapet); (28) hry, hračky, závodní a sportovní nářadí a náčiní (s výjimkou oděvních součástí), ozdoby vánočních stromků; (30) káva, čaj, kakao, cukr, rýže, tapioka, ságo, náhražky kávy, mouky a preparáty z obilí, zejména krupice, obilný šrot, vločky, kroupy, krupice, ječmen, ječmenné vločky, kukuřičné vločky, hnětená kukuřice, chléb, biskvity, koláče, jemné pečivo, cukrářské zboží, jedlá zmrzlina, med, melasové sirupy, droždí, prášek na pečení, sůl, zejména kuchyňská sůl, dobytčí sůl, hořčice, pepř, ocet, omáčky, koření, zmrzlina; (31) zemědělské, zahradnické a lesnické výrobky, jakož i semenná jádra, jsou-li obsažena ve tř. 31, zejména brambory, semeníky, živé rostliny, přírodní květiny, květinové cibulky a hlízy, čerstvé ovoce a zelenina, živé rostliny a přírodní květy, krmiva, slad; (34) kuřácké zboží, zejména popelníky, zapalovače, hořlaviny pro zapalovače, čističe lulek a dýmek, nácávače lulek a dýmek, taštičky pro dýmky, kuřácké soupravy, kuřácký kapesní nož, váčky na tabák, tabákové dýmky, tabákové dózy, misky na tabák, vodní dýmky, zařízení na odřezávání cigár, obaly na cigára a

cigarety, krabičky na cigára a cigarety, cigárové a cigaretové špičky, zápalky; (35) provozování obchodního systému v síti internet, propagační činnost, reklama, pomoc při řízení obchodní činnosti, obchodní administrativa, kancelářské práce, odborné ekonomické a obchodní analýzy a prognózy, znalecké posudky se zaměřením na ekonomiku a obchod; (36) směnárenská činnost, finanční služby týkající se půjček, úvěrů a leasingu; (37) opravárenské služby, zejména pro spotřební zboží, údržbářské služby a servisní činnost; (38) telekomunikační služby, interní televizní a rozhlasový provoz, průmyslová televize; (39) doprava, balení a skladování, dopravní a skladovací logistika; (40) barvení a bělení textilií, leštění a broušení předmětů a nástrojů, pokovování předmětů; (41) provozování fitcentra; (42) tvorba software, právní poradenství; (43) restaurační a hostinská činnost, služby rychlého občerstvení, gastronomické a kulinářské služby, ubytovací služby, služby poskytované podniky, které opatřují zejména potraviny nebo nápoje připravované ke konzumaci jako jsou služby restaurací, samoobsluh, kantýn; (44) služby poradenské v oblasti zahrádkářské a lesnické, služby v oblasti pěstování rostlin, zahradního designu a květinových kompozic, služby spojené s péčí o krásu a zdraví a salónů krásy.

(730) **Zásobování a. s.**, Chloumecká 3376, Mělník, Česká republika

(210) **O 185027**

(220) 25.10.2002

(320) 25.10.2002

(511) 35, 41

(540) **PRAGUE MEDICAL CENTER**

(510) (35) analýzy nákladů, dodavatelské služby pro třetí osoby, obchodní nebo podnikatelské informace, dovozní a vývozní kancelář, marketingové studie, pomoc při řízení obchodních a průmyslových podniků a při řízení obchodní činnosti, systemizace informací do počítačové databáze, odborné obchodní poradenství, předvádění zboží, zprostředkovatelská činnost v oblasti obchodu, obchodní vedení umělecké agentury, obchodní reklama pro třetí osoby, reklama, reklamní agentura, rozšiřování reklamních nebo inzertních materiálů, zpracování textů, obchodní vedení agentur; (41) elektronické publikování, informace o možnostech rozptýlení, zábavy a vzdělávání, organizování a vedení konferencí a seminářů, kluby zdraví, organizování kulturních nebo vzdělávacích výstav, poskytování on-line elektronických publikací, výroba rozhlasových a televizních programů, vydávání textů s výjimkou reklamních nebo náborových, zábava, pobavení.

(730) **Prague Medical Center s.r.o.**, Pod Parukářkou 2760/12, Praha 3, Česká republika

(740) Ing. Kratochvíl Václav, Šachta, Zmeškal & partneři, Radlická 28/663, Praha 5

(210) **O 185380**

(220) 07.11.2002

(320) 07.11.2002

(511) 35

(540) **INCOMA**

(510) (35) služby - marketingové studie, obchodní nebo podnikatelský průzkum, obchodní průzkum, průzkum trhu.

(730) **INCOMA Consult, s.r.o.**, Vysokovská 15/1336, Praha 9, Česká republika

(740) JUDr. Ivan Roubal, AK Felix a spol., U Nikolajky 5, Praha 5

(210) **O 185444**

(220) 11.11.2002

(320) 11.11.2002

(511) 9, 18, 25

(540)

MODA

(510) (9) brýle; (18) deštníky a slunečníky všeho druhu a velikostí, sluneční clony, výrobky z kůže a náhražek kůže, přívěsky; (25) pláštěnky kupř. pláštěnky plastové, impregnované ap., boty, střevíce, holinky, galoše.

(730) **Švihelová Martina**, Španielova 1294, Praha 6, Česká republika

(210) **O 185752**

(220) 18.11.2002

(320) 18.11.2002

(511) 32, 33, 35, 40

(540)



(510) (32) nealkoholické nápoje všeho druhu, zejména nealkoholické mošty, ovocné a zeleninové šťávy, nektary a výtažky, nealkoholické aperitivy a koktejly, přírodní a syčené minerální, stolní a pramenité vody, včetně vod ochucených, instantní a koncentrované nápoje, včetně nápojů energetických, vitaminizovaných a ionizovaných, dietetické nápoje neléčebné, včetně nápojů vitaminizovaných, přípravky na výrobu nealkoholických nápojů, např. granule, prášky, tablety, koncentráty a sirupy, extrakty, výluhy a jiné přípravky pro přípravu nealkoholických nápojů, včetně jejich příchutí; (33) alkoholické nápoje všeho druhu, zejména vína, lihoviny a likéry, např. vína stolní, odrůdová a značková, a to přírodní i ovocná a bylinná, destiláty vinné, ovocné, bylinné a zeleninové, včetně macerátů a výluhů, destiláty ušlechtilé a řezané, alkoholické aperitivy a koktejly, koncentráty k přípravě alkoholických nápojů a esence do lihovin; (35) zprostředkování prodeje a nákupu výrobků v oboru alkoholických a nealkoholických nápojů, inzertní, reklamní a propagační služby, včetně vydávání reklamních a náborových textů a jejich rozšiřování, průzkum a analýza trhu, včetně zpracování odborných obchodních posudků a studií, informační servis v oboru obchodu a reklamy, správa obchodních zájmů třetích osob, obchodní zastoupení tuzemských a zahraničních firem, poskytování pomoci při provozování obchodu, včetně zprostředkování obchodních záležitostí a personalistiky, organizování, zabezpečování a pořádání propagačních a/nebo komerčních výstav, propagačních a reklamních akcí a přehlídek zboží, včetně distribuce zboží a jeho vzorků k reklamním účelům, odborná poradenská a konzultační činnost v oboru obchodu, podnikání, reklamy a propagace; (40) zpracování vína a lihu, zejména vinných hroznů, ovoce, bylin a zeleniny, včetně koncentrátů a přísad, míchání alkoholických a nealkoholických nápojů.

- (730) **Ing. Lauko-Development, s.r.o.**, Šlechtitelská 348, Mutěnice, Česká republika
 (740) Mgr. Machatová Marcela, patentový zástupce, DMH-patentová a známková kancelář, Pospíšilova 2, Praha 3

- (210) **O 185753**
 (220) 18.11.2002
 (320) 18.11.2002
 (511) 32, 33, 35, 40
 (540)



- (510) (32) nealkoholické nápoje všeho druhu, zejména nealkoholické mošty, ovocné a zeleninové šťávy, nektary a výtažky, nealkoholické aperitivy a koktejly, přírodní a sycené minerální, stolní a pramenité vody, včetně vod ochucených, instantní a koncentrované nápoje, včetně nápojů energetických, vitaminizovaných a ionizovaných, dietetické nápoje neléčebné, včetně nápojů vitaminizovaných, přípravky na výrobu nealkoholických nápojů, např. granule, prášky, tablety, koncentráty a sirupy, extrakty, výluhy a jiné přípravky pro přípravu nealkoholických nápojů, včetně jejich příchutí; (33) alkoholické nápoje všeho druhu, zejména vína, lihoviny a likéry, např. vína stolní, odrůdová a známková, a to přírodní i ovocná a bylinná, destiláty vinné, ovocné, bylinné a zeleninové, včetně macerátů a výluhů, destiláty ušlechtilé a řezané, alkoholické aperitivy a koktejly, koncentráty k přípravě alkoholických nápojů a esence do lihovin; (35) zprostředkování prodeje a nákupu výrobků v oboru alkoholických a nealkoholických nápojů, inzertní, reklamní a propagační služby, včetně vydávání reklamních a náborových textů a jejich rozšiřování, průzkum a analýza trhu, včetně zpracování odborných obchodních posudků a studií, informační servis v oboru obchodu a reklamy, správa obchodních zájmů třetích osob, obchodní zastoupení tuzemských a zahraničních firem, poskytování pomoci při provozování obchodu, včetně zprostředkování obchodních záležitostí a personalistiky, organizování, zabezpečování a pořádání propagačních a/nebo komerčních výstav, propagačních a reklamních akcí a přehlídek zboží, včetně distribuce zboží a jeho vzorků k reklamním účelům, odborná poradenská a konzultační činnost v oboru obchodu, podnikání, reklamy a propagace; (40) zpracování vína a lihu, zejména vinných hroznů, ovoce, bylin a zeleniny, včetně koncentrátů a přísad, míchání alkoholických a nealkoholických nápojů.

- (730) **Ing. Lauko-Development, s.r.o.**, Šlechtitelská 348, Mutěnice, Česká republika
 (740) Mgr. Machatová Marcela, patentový zástupce, DMH-patentová a známková kancelář, Pospíšilova 2, Praha 3

- (210) **O 185755**
 (220) 18.11.2002
 (320) 18.11.2002
 (511) 32, 33, 35, 40
 (540)

MATHUSALEM

- (510) (32) nealkoholické nápoje všeho druhu, zejména nealkoholické mošty, ovocné a zeleninové šťávy, nektary a výtažky, nealkoholické aperitivy a koktejly, přírodní a sycené minerální, stolní a pramenité vody, včetně vod ochucených, instantní a koncentrované nápoje, včetně

nápojů energetických, vitaminizovaných a ionizovaných, dietetické nápoje neléčebné, včetně nápojů vitaminizovaných, přípravky na výrobu nealkoholických nápojů, např. granule, prášky, tablety, koncentráty a sirupy, extrakty, výluhy a jiné přípravky pro přípravu nealkoholických nápojů, včetně jejich příchutí; (33) alkoholické nápoje všeho druhu, zejména vína, lihoviny a likéry, např. vína stolní, odrůdová a známková, a to přírodní i ovocná a bylinná, destiláty vinné, ovocné, bylinné a zeleninové, včetně macerátů a výluhů, destiláty ušlechtilé a řezané, alkoholické aperitivy a koktejly, koncentráty k přípravě alkoholických nápojů a esence do lihovin; (35) zprostředkování prodeje a nákupu výrobků v oboru alkoholických a nealkoholických nápojů, inzertní, reklamní a propagační služby, včetně vydávání reklamních a náborových textů a jejich rozšiřování, průzkum a analýza trhu, včetně zpracování odborných obchodních posudků a studií, informační servis v oboru obchodu a reklamy, správa obchodních zájmů třetích osob, obchodní zastoupení tuzemských a zahraničních firem, poskytování pomoci při provozování obchodu, včetně zprostředkování obchodních záležitostí a personalistiky, organizování, zabezpečování a pořádání propagačních a/nebo komerčních výstav, propagačních a reklamních akcí a přehlídek zboží, včetně distribuce zboží a jeho vzorků k reklamním účelům, odborná poradenská a konzultační činnost v oboru obchodu, podnikání, reklamy a propagace; (40) zpracování vína a lihu, zejména vinných hroznů, ovoce, bylin a zeleniny, včetně koncentrátů a přísad, míchání alkoholických a nealkoholických nápojů.

- (730) **VELPA PLUS, S.R.O.**, Velká nad Veličkou 883, Česká republika
 (740) Mgr. Machatová Marcela, patentový zástupce, DMH-patentová a známková kancelář, Pospíšilova 2, Praha 3

- (210) **O 185756**
 (220) 18.11.2002
 (320) 18.11.2002
 (511) 32, 33, 35, 40
 (540)

MATHUSALEM

- (510) (32) nealkoholické nápoje všeho druhu, zejména nealkoholické mošty, ovocné a zeleninové šťávy, nektary a výtažky, nealkoholické aperitivy a koktejly, přírodní a sycené minerální, stolní a pramenité vody, včetně vod ochucených, instantní a koncentrované nápoje, včetně nápojů energetických, vitaminizovaných a ionizovaných, dietetické nápoje neléčebné, včetně nápojů vitaminizovaných, přípravky na výrobu nealkoholických nápojů, např. granule, prášky, tablety, koncentráty a sirupy, extrakty, výluhy a jiné přípravky pro přípravu nealkoholických nápojů, včetně jejich příchutí; (33) alkoholické nápoje všeho druhu, zejména vína, lihoviny a likéry, např. vína stolní, odrůdová a známková, a to přírodní i ovocná a bylinná, destiláty vinné, ovocné, bylinné a zeleninové, včetně macerátů a výluhů, destiláty ušlechtilé a řezané, alkoholické aperitivy a koktejly, koncentráty k přípravě alkoholických nápojů a esence do lihovin; (35) zprostředkování prodeje a nákupu výrobků v oboru alkoholických a nealkoholických nápojů, inzertní, reklamní a propagační služby, včetně vydávání reklamních a náborových textů a jejich rozšiřování, průzkum a analýza trhu, včetně zpracování odborných obchodních posudků a studií, informační servis v oboru obchodu a reklamy, správa obchodních zájmů třetích osob, obchodní zastoupení tuzemských a zahraničních firem, poskytování pomoci při provozování obchodu, včetně zprostředkování obchodních záležitostí a personalistiky, organizování, zabezpečování a pořádání propagačních a/nebo komerčních výstav, propagačních a reklamních akcí a přehlídek zboží, včetně

distribuce zboží a jeho vzorků k reklamním účelům, odborná poradenská a konzultační činnost v oboru obchodu, podnikání, reklamy a propagace; (40) zpracování vína a lihu, zejména vinných hroznů, ovoce, bylin a zeleniny, včetně koncentrátů a přísad, míchání alkoholických a nealkoholických nápojů.

- (730) **VELPA PLUS, s.r.o.**, Velká nad Veličkou 883, Česká republika
 (740) Mgr. Machatová Marcela, patentový zástupce, DMH-patentová a známková kancelář, Pospíšilova 2, Praha 3

(210) **O 185757**

- (220) 18.11.2002
 (320) 18.11.2002
 (511) 32, 33, 35, 40

CONQUEROR

(510) (32) nealkoholické nápoje všeho druhu, zejména nealkoholické mošty, ovocné a zeleninové šťávy, nektary a výtažky, nealkoholické aperitivy a koktejly, přírodní a syčené minerální, stolní a pramenité vody, včetně vod ochucených, instantní a koncentrované nápoje, včetně nápojů energetických, vitaminizovaných a ionizovaných, dietetické nápoje neléčebné, včetně nápojů vitaminizovaných, přípravky na výrobu nealkoholických nápojů, např. granule, prášky, tablety, koncentráty a sirupy, extrakty, výluhy a jiné přípravky pro přípravu nealkoholických nápojů, včetně jejich příchutí; (33) alkoholické nápoje všeho druhu, zejména vína, lihoviny a likéry, např. vína stolní, odrůdová a známková, a to přírodní i ovocná a bylinná, destiláty vinné, ovocné, bylinné a zeleninové, včetně macerátů a výluhů, destiláty ušlechtilé a řezané, alkoholické aperitivy a koktejly, koncentráty k přípravě alkoholických nápojů a esence do lihovin; (35) zprostředkování prodeje a nákupu výrobků v oboru alkoholických a nealkoholických nápojů, inzertní, reklamní a propagační služby, včetně vydávání reklamních a náborových textů a jejich rozšiřování, průzkum a analýza trhu, včetně zpracování odborných obchodních posudků a studií, informační servis v oboru obchodu a reklamy, správa obchodních zájmů třetích osob, obchodní zastoupení tuzemských a zahraničních firem, poskytování pomoci při provozování obchodu, včetně zprostředkování obchodních záležitostí a personalistiky, organizování, zabezpečování a pořádání propagačních a/nebo komerčních výstav, propagačních a reklamních akcí a přehlídek zboží, včetně distribuce zboží a jeho vzorků k reklamním účelům, odborná poradenská a konzultační činnost v oboru obchodu, podnikání, reklamy a propagace; (40) zpracování vína a lihu, zejména vinných hroznů, ovoce, bylin a zeleniny, včetně koncentrátů a přísad, míchání alkoholických a nealkoholických nápojů.

- (730) **VELPA PLUS, s.r.o.**, Velká nad Veličkou 883, Česká republika
 (740) Mgr. Machatová Marcela, patentový zástupce, DMH-patentová a známková kancelář, Pospíšilova 2, Praha 3

(210) **O 185774**

- (220) 19.11.2002
 (320) 19.11.2002
 (511) 3, 18, 25, 35, 41, 44

MISS BRNO

(510) (3) parfumerie, kosmetika, toaletní přípravky; (18) kůže a výrobky z kůže, kabely, kabelky, kufrы, deštníky, slunečníky; (25) oděvy, obuv, pokrývky hlavy; (35) propagační, inzertní a reklamní činnost, reklama v rádiu, televizi, novinách a časopisech, služby modelů pro reklamní účely a podporu prodeje, pořádání komerčních

výstav a veletrhů; (41) pořádání kulturních, společenských, zábavních a sportovních akcí, činnost umělecké a módní agentury včetně pořádání konkurzů, pořádání kurzů a školení v oblasti vytváření image osob, činnost modelingové agentury, mediální trénink, nakladatelská a vydavatelská činnost, vydávání nosičů obrazu a zvuku; (44) činnost salonů krásy, činnost zajišťující vytváření image osob - barevná typologie, navrhování ošacení, líčení a kosmetiky, kadeřnické a kosmetické služby.

- (730) **NONSTOP s.r.o.**, M. Hübnerové 12, Brno, Česká republika
 (740) Ing. Markes Libor, Grohova 54, Brno

(210) **O 185788**

- (220) 19.11.2002
 (320) 19.11.2002
 (511) 12, 35, 37, 41, 42
 (540)



LEXANI RACING

- (510) (12) autodoplňky patřící do třídy 12; (35) reklama, propagace, marketingové studie; (37) stavba a úpravy vozidel na míru; (41) provozování privátního autoklubu, provozování závodního a hobby teamu, sportovní a kulturní aktivity s nimi spojené; (42) návrhy vozidel.
 (730) **Ing. Alexander Holub**, Čimická 768, Praha 8, Česká republika
 (740) Patentservis Praha a.s., Jivenská 1273/1, Praha 4

(210) **O 185850**

- (220) 20.11.2002
 (320) 20.11.2002
 (511) 16, 26, 35, 41, 42, 45
 (540)



- (510) (16) knihy, publikace, plakáty, letáky, kalendáře, úřední tiskoviny, samolepky, fotografie, papírenské zboží, papír a výrobky z papíru, pera plnicí, psací pera, razítka, igel. tašky; (26) odznaky; (35) propagační činnost, rozmnožování dokladů, písemností a propagačních materiálů; (41) výchovná, zábavní a vzdělávací činnost, vzdělávání členů svazu, rekreační a sportovní aktivity; (42) dopravní měření pro potřeby železnice a ostatní kolejová vozidla, vývoj a výzkum nových výrobků a zařízení v oblasti dopravy, údržba počítačových programů, tvorba software, tvorba a správa webových stránek, správa autorských práv; (45) poradenství v oblasti bezpečnosti práce, zabezpečování ochrany majetku, poskytování služeb k ochraně majetku a osob zejména v dopravě.
 (730) **Federace strojívedců ČR odborová organizace oblast Olomouc**, Chodovská 3A/1430, Praha 4 - Míchle, Česká republika

(210) **O 185860**

- (220) 21.11.2002

(320) 19.09.2002
(511) 9, 11, 35, 42
(540)

SENZORTECH

(510) (9) zařízení pro řízení průmyslových procesů, elektronické snímače, napájecí zdroje, svářecí invertory; (11) osvětlovací soupravy, svítidla nouzového osvětlení; (35) reklamní činnost, zprostředkování obchodu se zbožím, poradenství v obchodní činnosti; (42) výzkum a vývoj elektronických snímačů a automatizovaných systémů.
(730) **SENZORTECH Zlatokov, s.r.o.**, Rázusova 8, Trenčín, Slovenská republika
(740) Ing. Jupa Francis, patentový zástupce, Měchenická 4, Praha 4

(210) **O 185970**
(220) 25.11.2002
(320) 25.11.2002
(511) 9, 16, 35, 38
(540)

E-MAIL SERVIS HOSPODÁŘSKÝCH NOVIN

(510) (9) nosiče informací, zvuku a obrazu v rozsahu třídy 9, elektronické publikace, elektronický časopis; (16) nosiče informací v rozsahu třídy 16, tiskoviny, periodika; (35) reklamní a propagační činnost a služby; (38) šíření informací prostřednictvím veřejných datových sítí, např. v Internetu.
(730) **ECONOMIA a.s.**, Dobrovského 25, Praha 7, Česká republika
(740) Ing. Reichel Pavel, Lopatecká 14, Praha 4

(210) **O 186046**
(220) 27.11.2002
(320) 27.11.2002
(511) 9, 42
(540)

TARGET

(510) (9) přístroje pro zpracování informací, počítače, software, elektronické počítačové sítě a počítačové informační systémy; (42) poskytování software (tvorba počítačových programů na zakázku), poradenská a projektová činnost v oblasti výpočetní techniky a software.
(730) **M-PRO společnost s ručením omezeným**, Budovatelů 2830, Most, Česká republika
(740) Ing. Střelák Jiří, Pařížská 17, Praha 1

(210) **O 186050**
(220) 28.11.2002
(320) 28.11.2002
(511) 9, 37
(540)

MB

(510) (9) počítače, počítačové příslušenství; (37) počítače (montáž, údržba, opravy), jejich komplety.
(730) **Milan Beneš**, Rubešova 6/636, Praha 2, Česká republika

(210) **O 186357**
(220) 04.12.2002
(320) 04.12.2002
(511) 16, 35, 38, 39

(540) **UPS STORE**

(510) (16) známky, kancelářské potřeby; (35) reklamní a obchodní služby, zejména vedení podniku, služby franchisingu, zejména nabízení technické pomoci, služby fotokopírování, služby reprodukce dokumentů; (38) zakládání a provozování elektronických komunikačních terminálů pro všechny uvedené služby, komunikační služby, zejména služby posílání faxových a elektronických zpráv, služby doručování a posílání zpráv, telefonní služby a služby propojování pevnou linkou; (39) služby dopravy a skladování, zejména přeprava a dodávka zboží a zásilek, balení zboží pro přepravu.
(730) **United Parcel Service of America, Inc.**, 55 Glenlake Parkway, NE, Atlanta, Spojené státy americké, Georgia
(740) JUDr. Petr Kalenský, Společná advokátní kancelář Všeťečka Zelený Švorčík Kalenský a Partneři, Hájkova 2, Praha 2

(210) **O 186692**
(220) 11.12.2002
(320) 11.12.2002
(511) 29, 30, 32
(540)



(554) Prostorová
(510) (29) mléko a mléčné nápoje, jedlé oleje a tuky; (30) čaje, nápoje na bázi čaje, ledové čaje, čokoládové, kávové a kakaové nápoje, včetně nápojů s mlékem, omáčky, kečup, potravní doplňky pro posílení imunity organismu a zlepšení zdraví rostlinného původu v tekutém stavu pro neléčebné účely spadající do této třídy; (32) nealkoholické nápoje syčené i nesyčené, včetně nápojů minerálních, šumivých a energetických, sirupy a jiné přípravky a koncentráty pro přípravu nápojů, včetně nápojů diabetických a dietetických, ovocné šťávy, nápoje z ovocných šťáv, stolní a minerální vody, energetické nápoje, iontové nápoje, obohacené vitaminové nápoje, nealkoholické aperitivy, arašidové a mandlové mléko, nápoje syrovátkové, pivo, nealkoholické nápojové směsi.
(730) **D+K Drmela, s.r.o.**, Nádražní 1844/153, Ostrava - Moravská Ostrava, Česká republika
(740) Müller Václav, patentový zástupce, Filipova 2016, Praha 4

(210) **O 186810**
(220) 13.12.2002
(320) 13.12.2002
(511) 16, 40
(540)



(510) (16) papír a výrobky z papíru, lepenky a kartonážní výrobky, tiskoviny, časopisy, periodika, knihy, výrobky knihařské, spirály pro vazbu a knihařské zpracování, fotografie, obrazy, psací potřeby, lepidla kancelářská a pro domácnost, tuhy, tužky, pastely, uhly, štětce, psací stroje, kopírovací zařízení (cyklostyly), kancelářské potřeby (kromě nábytku), zejména pásy do tiskáren k počítačům a do psacích strojů, kancelářské soupravy, papírové podložky

na stůl, xerografický papír, pauzovací papír, faxový papír, obálky, samolepicí etikety, samolepicí bločky, špalíčky na poznámky, bloky a samostatné archy, kroužkové záznamníky, telefonní zápisníky, diáře, záznamní knihy, knihy pošty, tiskopisy, mapy, kalendáře, opravné prostředky (laky, papíry, tužky, strojky), pryže, ořezávátka, mikrotužky, psací potřeby, náplně, zvýrazňovače, popisovače, lepicí pásy, sešivačky, děrovačky, řezačky, pravítka, sponky, klipy, napínáčky, datumky a číslovačky, stojany na razítka, papírové desky a rycholovače, plastové desky, průhledné obaly, rozlišovače, pořadače, podpisové a třídící knihy, papírové kapsy, archivní boxy a krabice, vizitkáře a kartotéky, jmenovky, katalogové knihy, magnetické tabule, karty, papírové ubrusy, papírové kapesníky, papírové ručníky a pleny, toaletní papír, papírové obaly a obalový materiál zařazený ve tř. 16, sáčky a tašky z umělých hmot, obaly na spisy z plastických hmot, obaly bublinové z umělých hmot, fólie z umělých hmot na balení, omalovánky, obtisky, razítka a razidla, písma pro tiskárny, tiskařské štočky, spirály pro vazbu a knihařské zpracování z plastu; (40) polygrafické služby všeho druhu, typografické práce, ofsetový tisk, litografický tisk.

- (730) **SAMBA servis, spol. s.r.o.**, Vojkov - Voračice 4, Vrchotovy Janovice, Česká republika
 (740) Dipl. Ing. Jiří Chludina, Unipatent, Jana Masaryka 43-47, Praha 2

- (210) **O 186823**
 (220) 16.12.2002
 (320) 16.12.2002
 (511) 35, 41, 42
 (540)

inouting

- (510) (35) pomoc při řízení podniku a jeho obchodu, pomoc při využívání podniku, zejména v oblasti volby produktů, stanovení cen, rozhodování o distribuci, návrhu komunikace a p., sběr a zpracování informací, poskytování textových, obrazových a zvukových dat a informací pro využívání a řízení podniků, činnost organizačních a ekonomických poradců v oblasti řízení toků informací, ekonomie a ekologie, činnost osoby pověřené výkonem zadavatelských činností podle zákona o zadávání veřejných zakázek, služby v oblasti managementu, marketingu, reklamy a budování vztahů s veřejností, například průzkumy trhu, konkurenční analýzy či analýzy podnikatelského prostředí, public relations a další formy komunikace podniku s veřejností, pořádání prodejních kontraktčních či reprezentačních výstav a veletrhů, personální služby, zejména vyhledávání a posuzování pracovníků a vyhledávání pracovních příležitostí, poskytování pracovníků podnikům; (41) organizování seminářů, kurzů a školení, odborná příprava pracovníků individuální či skupinová, vydavatelská činnost periodických a neperiodických publikací; (42) provádění odborných rešerší z oblasti vědy a průmyslových práv, návrh a vývoj počítačového hardware a software, provozování odborných databází, budování objednávkových, obchodních a evidenčních systémů, včetně systémů on-line přístupných klientům, poradenství v oblasti ochrany informací, vyhledávání slabých míst v ochraně informací, navrhování a realizace opatření na ochranu informací, zprostředkovatelská činnost v oblasti péče o životní prostředí, služby právní.
- (730) **REK, spol. s.r.o.**, Svatopluka Čecha 413, Stará Boleslav, Česká republika

- (210) **O 186898**
 (220) 17.12.2002

- (320) 17.12.2002
 (511) 13, 16, 35
 (540)

SYSTEMA

- (510) (13) střelné zbraně a jejich součásti, příslušenství k těmto zbraním, munice a střelivo; (16) knihy, časopisy, katalogy, billboardy, reklamní, inzertní, propagační a uživatelské tiskoviny, materiály, prospekty, mapy, plakáty, periodické a neperiodické publikace, fotografie, pohlednice, propagační materiály, zejména letáky, brožury; (35) inzertní, reklamní a propagační činnost, organizování výstav, veletrhů, doprovodných programů, společenských akcí k obchodním účelům, poradenství v oblasti obchodu se střelnými zbraněmi, jejich součástmi a příslušenstvím k těmto zbraním, marketing, průzkum a analýzy trhu, aranžérství, distribuce zboží k reklamním a obchodním účelům, rozmnožování dokumentů, obstaravatelská a zprostředkovatelská činnost v této oblasti, direct mailing, veřejná vystoupení a předvádění zbraní, modelů a replik zbraní a vojenské techniky k obchodním a reklamním účelům, informační servis a poradenské služby v obchodě, pořádání reklamních a obchodních výstav a předváděcích akcí zboží a služeb, včetně distribuce zboží k reklamním účelům, zprostředkovatelské služby v oblasti obchodu, obchodní zastoupení tuzemských a zahraničních firem.
- (730) **Šulc Jan**, Žišovská 1627, Praha 9 - Újezd nad Lesy, Česká republika

- (210) **O 186973**
 (220) 19.12.2002
 (320) 19.12.2002
 (511) 7, 12, 40
 (540)



- (510) (7) stroje a obráběcí stroje, bubny /části strojů/ hydraulická ovládací zařízení pro stroje, motory a hnací stroje, hydraulické otvírače a zavírače dveří /části strojů/ hydraulické hnací stroje a motory, kovoobráběcí stroje, ovládací kabely pro stroje, motory a hnací stroje automatické linky, příslušenství k uvedeným výrobkům; (12) dveře dopravních prostředků, ovládací dveří /část pozemních vozidel/, obvody pro vozidla hydraulické, náhradní díly pro kolejová a pozemní vozidla, součásti vozidel z kovů; (40) svařování, kovoobrábění, úprava zpracování kovů, obrábění a tváření kovů, montáž komponentů specifikovaných ve shora uvedených třídách na objednávku pro třetí osoby, jakož i jejich zpracování a úprava.
- (730) **IFE CR, a. s.**, Brněnská 839, Modřice, Česká republika
 (740) JUDr. Milan Kyjovský, advokát, Poštovská 8c, Brno

- (210) **O 186991**
 (220) 19.12.2002
 (320) 19.12.2002
 (511) 21

(540)



(510) (21) náčiní a nádoby pro domácnost nebo kuchyň.

(590) Barevná

(730) EPEE CZ, a.s., Cejl 99, Brno - střed, Česká republika

(210) **O 187013**

(220) 19.12.2002

(320) 19.12.2002

(511) 8, 11, 19, 20, 21, 27, 35

(540)

MODO

(510) (8) nářadí a nástroje s ručním pohonem, zejména pro řemeslníky a domácí kutily, nože, vidličky a lžíce, břitvy, ruční strojky na stříhání, nůžky, elektrické holicí strojky; (11) přístroje a zařízení pro osvětlení, zejména lampy a svítidla všeho druhu, zařízení topná, chladicí, vařící, sušící, ventilační, vzduchotechnická, sanitární, elektrické hrnce, varné náčiní elektrické, zařízení pro rozvod vody, umyvadla, vany, bidety, sprchové kouty; (19) nekovové stavební materiály všeho druhu, zejména obklady, obkladačky a dlažba, dřevo polozpracované zejména prkna trámy, panely, lišty, překližky, přenosné nekovové konstrukce, stavební sklo, vyjma nekovových stavebních konstrukcí; (20) nábytek všeho druhu zařazený v této třídě, zejména nábytek pro sezení a ležení, nábytek pro camping, školní nábytek, nábytek pro kanceláře, nábytek pro domácnosti, pro hotely a jiná ubytovací zařízení, ložní potřeby jako matrace a podhlavníky, zrcadla, rámy; (21) náčiní a nádoby pro domácnost nebo kuchyň, kuchyňské nádobí, hřebeny a mycí houby, kartáče, čistící potřeby zařazené v této třídě, drátky na čištění parket, toaletní doplňky, sklo a zboží z porcelánu a z keramiky zařazené v této třídě; (27) koberce, rohože, rohožky, linoleum a jiné obklady podlah, tapety na stěny zařazené v této třídě, (35) inzertní, reklamní a propagační činnost, poskytování pomoci při provozu obchodu, obstaravatelská a zprostředkovatelská činnost v oblasti obchodu, obchodní výstavy, marketing, administrativní činnost.

(730) René Ročeň, Kupeckého 753, Praha 4, Háje, Česká republika

(740) JUDr. Aleš Zábrš, advokát a patentový zástupce, Na Beránce 2, Praha 6

(210) **O 187020**

(220) 19.12.2002

(320) 19.12.2002

(511) 6, 9, 12, 39, 42

(540)

TRANSRAPID

(510) (6) konstrukční materiály z oceli, kovové materiály pro stavbu kolejí, kovové části dopravních cest jako kolejnice pro boční vedení a kluznice, svazky plechů pro statory k dopravním cestám; (9) elektrické přístroje a zařízení pro rozvody a transformaci elektrického proudu, ukládání dat, řízení provozu na kolejnicích, třífázová kabelová vinutí pro dopravní cesty; (12) vozidla pro provoz na pevné dráze, zvláště vozidla pohybující se na magnetickém polštáři; (39) přeprava osob kolejovými vozidly, loděmi a letadly; (42) projektování a poradenství ve stavebnictví, inženýrská činnost v oblasti dopravních systémů provozovaných na pevné dráze.

(730) ThyssenKrupp Transrapid GmbH, Henschelplatz 1, Kassel, Německo

(740) Ing. Malůšek Jiří, Patentová kancelář Kania, Sedlák, Smola, Mendlovo nám. 1a, Brno

(210) **O 187093**

(220) 20.12.2002

(320) 20.12.2002

(511) 21, 33, 35, 39

(540)

M. KRÁL & SPOL

(510) (21) koštýře na ochutnávání vína, demižóny, džbánky s výjimkou džbánek z drahých kovů, láhve, otvíráky na láhve, nádoby na led, sklenice, šejkry; (33) alkoholické nápoje; (35) zprostředkování prodeje alkoholických nápojů; (39) distribuce alkoholických nápojů.

(730) M. Král & spol, s. r. o., Dolanská 5, Praha 6, Česká republika

(740) JUDr. Kříž Jan, Dlouhá 13, Praha 1

(210) **O 187094**

(220) 20.12.2002

(320) 20.12.2002

(511) 21, 33, 35, 39

(540)

M. KRÁL & SPOL

(510) (21) koštýře na ochutnávání vína, demižóny, džbánky s výjimkou džbánek z drahých kovů, láhve, otvíráky na láhve, nádoby na led, sklenice, šejkry; (33) alkoholické nápoje; (35) zprostředkování prodeje alkoholických nápojů; (39) distribuce alkoholických nápojů.

(730) M. Král & spol, s. r. o., Dolanská 5, Praha 6, Česká republika

(740) JUDr. Kříž Jan, Dlouhá 13, Praha 1

(210) **O 187145**

(220) 23.12.2002

(320) 23.12.2002

(511) 12, 16, 27

(540)



(510) (12) součásti vozidel v oblasti auto a moto doplňků spadajících do této třídy, především v oblasti zlepšování vzhledu a funkce vozidel, zejména ochranné a ozdobné kryty kol, víčka palivových nádrží a kryty na tato víčka, stěrače skel a jejich součásti, clony proti slunci spadající do této třídy, odkládací kapsy a přihrádky z plastu a textilu k pevnému umístění v interiéru automobilu, hlavice řadicích pák, potahy sedadel, potahy volantů, potahy, kryty a nášlapy pro pedály; (16) výrobky z papíru a lepenky, papířnické zboží a kancelářské potřeby kromě nábytku, především psací potřeby, kalendáře a poznámkové bloky a jejich držáky, fotografie, včetně těchto výrobků přizpůsobených svým tvarem, velikostí, tematikou potisku a úpravou pro přichycení (například samolepicí úpravou) pro použití v automobilech; (27) autokoberce textilní, plastové, pryžové.

(730) **FILSON, s. r. o.**, Slévačská 902, Praha 9, Česká republika

(740) Ing. Walter Jiří, Počernická 54, Praha 10

(210) **O 187168**

(220) 23.12.2002

(320) 23.12.2002

(511) 29, 30, 31, 35, 39

(540)



(510) (29) ryby a mořští živočichové, rybí plátky, sardinky, výrobky z ryb a mořských živočichů, konzervované ryby a mořští živočichové, rybí saláty, ovocné saláty, zeleninové saláty, chaluhy, masné výrobky, drůbeží výrobky a výrobky ze zvěřiny konzervované, tepelně zpracované ovoce a zelenina, rosoly, džemy, marmelády, ovocné zavařeniny, ovocné protlaky, jedlé oleje a tuky; (30) aromatické přípravky do potravin, sůl pro konzervování potravin, chuťové přísady, ocet, kečup, pojiva do uzenin, pizza, mořská voda na vaření, rajčatová omáčka, majonéza, salátové dresinky; (31) živé ryby a mořští živočichové, vodní řasy pro lidskou spotřebu; (35) zprostředkování obchodu, zprostředkování obchodu s potravinářskými výrobky; (39) balení zboží, skladování zboží, pronájem skladovacích a mrazírenských kontejnerů.

(730) **RYBA Košice, spoločnosť s r.o.**, Južná trieda 54, Košice, Slovenská republika

(740) Ing. Gheorghiu Mihnea, CSc., Zdráhalova 18, Brno

(210) **O 187208**

(220) 30.12.2002

(320) 30.12.2002

(511) 39

(540)



(510) (39) silniční motorová doprava, balení a skladování zboží, vnitrostátní a mezinárodní zasílatelství, spediční činnost, zprostředkovatelská činnost v dopravě.

(730) **EUROTAX Brno, s. r. o.**, Traubova 22, Brno, Česká republika

(740) Ing. Markes Libor, Grohova 54, Brno

(210) **O 187272**

(220) 03.01.2003

(320) 03.01.2003

(511) 16, 35, 41

(540) **ATLETICKÉ LISTY**

(510) (16) tiskařské výrobky; (35) propagační činnost; (41) sportovní a kulturní aktivity.

(730) **Česká atletika, s. r. o.**, 5. května 9/1323, Praha 4, Česká republika

(740) JUDr. Klíma Martin, Tř. Václava Klementa 203, Mladá Boleslav

(210) **O 187286**

(220) 06.01.2003

(320) 06.01.2003

(511) 35, 41

(540) **MADISON MODELS**

(510) (35) agenturní činnost v oblasti modelingu, řízení a provozování agentur pro manekýny; (41) agenturní činnost v oblasti pořádání kulturních akcí.

(730) **MADISON MODELS**, 4 Ave Hoche, Paříž, Francie

(740) JUDr. Miroslava Srbová, Na Moráni 5, Praha 2

(210) **O 187318**

(220) 06.01.2003

(320) 06.01.2003

(511) 3, 5, 25, 28, 32, 41, 42, 43

(540)

BLUE ORANGE

(510) (3) kosmetika; (5) potraviny doplňkové výživy, vitamínové, minerální přípravky a nápoje, vše pro léčebné účely; (25) oděvy, sportovní oděvy, obuv včetně sportovní, kloboučnické zboží; (28) hry, hračky, nářadí pro hry, rybářské nářadí a potřeby v rámci této třídy, potřeby a nářadí pro gymnastiku a sport, které nejsou uvedeny v jiných třídách; (32) nealkoholické energetické nápoje a přípravky ke zhotovování nealkoholických energetických nápojů; (41) provozování tělovýchovných zařízení, poskytování tělovýchovných služeb, sportovní a zábavní činnost, půjčování sportovního nářadí a potřeb; (42) poskytování internetových služeb (cybercafé); (43) kavárna a restaurace, poskytování dočasných ubytování.

(730) **class FIT, a.s.**, Na Jablonce 565/24, Praha 8, Česká republika

(740) Mgr. Michal Vojáček, Náměstí Míru 15, Praha 2

(210) **O 187319**

(220) 07.01.2003

(320) 07.01.2003

(511) 25, 28, 41

(540)

EXIFUN - www.exifun.com

(510) (25) oděvy, obuv; (28) hračky, potřeby pro gymnastiku a sport; (41) zábava, sportovní a kulturní aktivity.

(730) **TOMIREX CZECH, s.r.o.**, U Továren 770/1b, Praha 10, Česká republika

(210) **O 187356**

(220) 08.01.2003

(320) 08.01.2003

(511) 29, 31, 39, 40, 44

(540)



(510) (29) maso, zejména vepřové, hovězí, králíci, drůbež a zvěřina, ryby s výjimkou živých, vnitřnosti, droby, dršťky, sádlo, paštiky, klobásy, salámy, párky, masové konzervy, bujóny a vývary, huspeniny, masové šťávy (omáčky), polévky, uzeniny, potraviny z ryb; (31) živá zvířata, zejména drůbež, králíci a hospodářská zvířata, krmiva a krmné směsi na výkrm drůbeže a hospodářských zvířat, potrava pro domácí zvířata; (39) automobilová doprava, nákladní doprava, dovoz a přeprava; (40) porážka zvířat; (44) chov zvířat, zemědělské služby.

(730) **BOCUS, a.s.**, Orlice 282, Letohrad, Česká republika

(210) **O 187362**

(220) 08.01.2003

(320) 08.01.2003

(511) 18, 25, 28

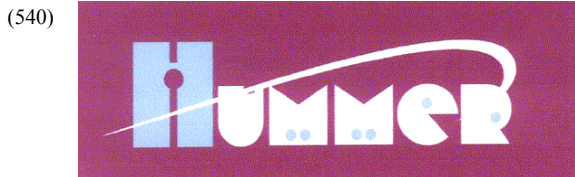

(540)

(510) (18) batohy, tašky, aktovky; (25) obuv, oděvy; (28) sportovní potřeby zařazené v této třídě.

(590) Barevná

(730) **Chau Mai Ngoc**, Na Jahodách 3/1299, Praha 4, Česká republika(210) **O 187373**

(220) 08.01.2003

(320) 08.01.2003

(511) 9

(540) **ORANGE JEANS**

(510) (9) brýle a jejich doplňky, čočky, obroučky, pouzdra, závěsy - řetízky k brýlím, závěsy - šňůrky k brýlím.

(730) **ALICE COMPANYY, s.r.o.**, Kojetínská 1, Prostějov, Česká republika(210) **O 187400**

(220) 09.01.2003

(320) 09.01.2003

(511) 9, 16, 18

(540) **FIREBOLT**

(510) (9) přístroje a nástroje vědecké, námořní, geodetické, fotografické, filmové, optické, přístroje pro vážení, měření, signalizaci, kontrolu (inspekci), záchranu a přístroje pro vyučování, přístroje a nástroje pro vedení, přepínání, přeměnu, akumulaci, regulaci nebo řízení elektrického proudu, přístroje pro záznam, převod, reprodukci zvuku nebo obrazu, magnetické nosiče zvukových záznamů, gramofonové desky, automatické distributory a mechanismy pro přístroje na mince, zapisovací pokladny, počítačí stroje, přístroje pro zpracování informací a počítače, hasicí přístroje; (16) papír, lepenka a výrobky z těchto materiálů, které nejsou zařazeny do jiných tříd, tiskárenské výrobky, potřeby pro knižní vazby, fotografie, papírenské zboží, lepidla pro papírenství nebo domácnost, materiál pro umělce, štětce, psací stroje a kancelářské potřeby (vyjímaje nábytek), učební a vyučovací pomůcky s výjimkou přístrojů, plastické obaly (nezařazené do jiných tříd), tiskařské typy, štočky; (18) kůže, imitace kůže, výrobky z těchto materiálů, které nejsou zahrnuty do jiných tříd, kůže ze zvířat, kufry a zavazadla, deštníky, slunečníky a hole, biče a sedlářské výrobky.

(730) **H - D Michigan, Inc. a Michigan corporation**, 315 W. Huron Street, Suite 400, Ann Arbor, Spojené státy americké, Michigan

(740) JUDr. Matějka Jan, Advokátní a patentová kancelář Čermák, Hořejš, Myslíl, Národní 32, Praha 1

(210) **O 187401**

(220) 09.01.2003

(320) 09.01.2003

(511) 12

(540) **BLAST**

(510) (12) vozidla, dopravní prostředky pozemní, vzdušné nebo vodní.

(730) **H - D Michigan, Inc. a Michigan corporation**, 315 W. Huron Street, Suite 400, Ann Arbor, Spojené státy americké, Michigan

(740) JUDr. Matějka Jan, Advokátní a patentová kancelář Čermák, Hořejš, Myslíl, Národní 32, Praha 1

(210) **O 187402**

(220) 09.01.2003

(320) 09.01.2003

(511) 9, 12, 18, 25, 35, 37

(540)

BUELL

(510) (9) přístroje a nástroje vědecké, námořní, geodetické, fotografické, filmové, optické, přístroje pro vážení, měření, signalizaci, kontrolu (inspekci), záchranu a přístroje pro vyučování, přístroje a nástroje pro vedení, přepínání, přeměnu, akumulaci, regulaci nebo řízení elektrického proudu, přístroje pro záznam, převod, reprodukci zvuku nebo obrazu, magnetické nosiče zvukových záznamů, gramofonové desky, automatické distributory a mechanismy pro přístroje na mince, zapisovací pokladny, počítačí stroje, přístroje pro zpracování informací a počítače, hasicí přístroje; (12) vozidla, dopravní prostředky pozemní, vzdušné nebo vodní; (18) kůže, imitace kůže, výrobky z těchto materiálů, které nejsou zahrnuty do jiných tříd, kůže ze zvířat, kufry a zavazadla, deštníky, slunečníky a hole, biče a sedlářské výrobky; (25) oděvy, obuv, kloboučnické zboží; (35) propagační činnost, reklama, pomoc při řízení obchodní činnosti, obchodní administrativa, kancelářské práce; (37) stavebnictví, opravy, instalační služby.

(730) **H - D Michigan, Inc. a Michigan corporation**, 315 W. Huron Street, Suite 400, Ann Arbor, Spojené státy americké, Michigan

(740) JUDr. Matějka Jan, Advokátní a patentová kancelář Čermák, Hořejš, Myslíl, Národní 32, Praha 1

(210) **O 187463**

(220) 13.01.2003

(320) 13.01.2003

(511) 19, 31, 40, 44

(540)



(510) (19) řezivo, dřevo neopracované, polozpracované i opracované vč. stavebního, jako např. kůly, sloupy, trámy, hranoly, latě, lišty, fošny, prkna, palubky, vlýsky, dřevěné dlažební prvky, dřevěné profily, dřevěné vazníky, krokve a jiné nosníky, dřevěné dveře, zárubně, okna, okenní rámy, dřevostavby, dřevěné schody, lávky a zábradlí, konstrukce dřevěné, dřevěné plotové prvky, prvky parkové a zahradní architektury, fólie a desky na značení cest dřevěné a z umělých hmot; (31) surové dřevo, řezivo neodkřivané, surová kůra, seno, sláma, třísky dřevěné, piliny, hobliny, lesní plody, semena rostlin, sadba, jiné výpěstky lesnické a zahradnické, krmivo pro zvěř a zvířata, krmivo pro ryby, krmivo pro ptactvo, ovoce čerstvé, zelenina čerstvá, stelivo pro zvířata, živá zvířata, živé ryby, živé ptactvo; (40) kácení a zpracování dřeva, práce truhlářské, tesařské, impregnace dřeva, zpracování, opracování a úpravy dřeva v jiné třídě neobsazené; (44) pěstování lesa, provozování lázeňských lesů, zemědělských a ostatních ploch včetně vodních a malých vodních toků, městských parků a

ostatních veřejných prostor, zajišťování a zprostředkování jejich údržby a regenerace, vysazování rostlin a setí semen rostlin, zakládání a provozování rostlinných školek a péče o ně, služby zahradnické, péče o prvky parkové a zahradní architektury, jiné odborné služby v oboru parkové a zahradní architektury obsažené v této třídě, chov zvířat, péče o zvěř, ryby a ptactvo, likvidace plevelů a škůdců rostlin v zemědělství a lesnictví.

(730) **Lázeňské lesy Karlovy Vary**, Na Vyhliďce 35, Karlovy Vary, Česká republika

(740) Zeman Petr, ZEMAN - podkrušnohorská patentová a známková kancelář, Hradní 301, Loket

(210) **O 187490**

(220) 13.01.2003

(320) 13.01.2003

(511) 9, 38, 42

(540) **LANGMASTER ŠKOLA
HROU**

(510) (9) audiovizuální zařízení pro výuku, magnetické, kompaktní, optické, nahrané i nenahrané disky a pásky a ostatní nosiče zařazené ve tř. 9, elektronická pera, hologramy, karty s pamětí nebo mikroprocesorem, magnetická média, nosiče dat obsahující publikace v elektronické podobě, počítačové programy a software (zejména pro vzdělávání), televizní a počítačové hry, audiovizuální a hudební díla na nosičích dat; (38) přenos zpráv a obrazových informací pomocí počítačů a pomocí komunikace mezi sítěmi, počítačová a telefonní komunikace, elektronická pošta; (42) provozování internetového serveru, tvorba software, aktualizace počítačových programů, grafický design, nahrávání datových souborů, včetně jejich elektronické podoby.

(730) **LANGMaster GROUP, s. r. o.**, Orlí 261/8, Liberec 3, Česká republika

(740) Ing. Kratochvíl Václav, Šachta, Zmeškal & partneři, Radlická 28/663, Praha 5

(210) **O 187697**

(220) 17.01.2003

(320) 17.01.2003

(511) 36, 43

(540) **PM SERVIS CZ**

(510) (36) pronájem bytů a nebytových prostor; (43) hostinská činnost, provoz restaurací, ubytovací služby, provoz hotelů, rezervace ubytování.

(730) **PM Servis CZ, s. r. o.**, V Kapslovně 2/2767, Praha 3, Česká republika

(740) Ing. Střelák Jiří, Pařížská 17, Praha 1

(210) **O 187826**

(220) 23.01.2003

(320) 23.01.2003

(511) 24, 35, 36, 40

(540) **STUDIO TALISMAN**

(510) (24) textilní látky a tkaniny na oděvy, látky na klobouky a vrchní oblečení, ložní prádlo, bytové a stolní textilní výrobky, patchwork a doplňky spadající do tř. 24, závěsy; (25) oblečení, kloboučnické zboží, textilní oděvní doplňky jako šály, šátky, kravaty, motýlky, kapesníčky, opasky, vše spadající do tř. 25; (26) krajky, krajkové tkaniny a krajkové výrobky pletené, háčkované, vyšívání, paličkované, drhané, tkané, frivolitkované, quiltingové a podobných technik v rámci této třídy, šitá krajka, ozdobné stuhy, potahované knoflíky, umělé květiny, spony na

obuv, na oděv, na šaty a na opasky, ozdobné spony do vlasů; (40) úprava a zpracování textilií, malba na textilie a textilní výrobky, barvení a batikování výrobků, potisky na textilie.

(730) **Mgr. Koplová Daniela**, Melantrichova 18, Prostějov, Česká republika

(210) **O 187880**

(220) 24.01.2003

(320) 24.01.2003

(511) 16, 35, 41

(540)



PRAŽSKÝ MEZINÁRODNÍ VELETRH UMĚNÍ
PRAGUE INTERNATIONAL ART FAIR
FOIRE INTERNATIONALE DE L'ART A PRAGUE

(510) (16) polygrafické výrobky jako například katalogy, plakáty, propagační tiskoviny, knihy, fotografie; (35) propagační a reklamní činnost, organizování a provoz komerčních veletrhů a výstav zaměřených především na vizuálně-výtvarné umění; (41) kulturní výchovná a vzdělávací činnost, organizování a provoz kulturních a vzdělávacích výstav.

(730) **Hudec Miloš**, Na Čihadle 63, Praha 6, Česká republika

(210) **O 188014**

(220) 28.01.2003

(320) 28.01.2003

(511) 16, 32, 43

(540)

REBEL

(510) (16) lepenka a výrobky z těchto materiálů, které nejsou zařazeny do jiných tříd, potřeby pro knižní vazby, lepidla pro papírenství nebo domácnost, materiál pro umělce, štetce, psací stroje a kancelářské potřeby (vyjímaje nábytek), učební a vyučovací pomůcky s výjimkou přístrojů, plastické obaly (nezařazené do jiných tříd), tiskařské typy, štočky; (32) piva; (43) služby zajišťující stravování a nápoje, dočasné ubytování.

(730) **Měšťanský pivovar Havlíčkův Brod a. s.**, Dobrovského 2027, Havlíčkův Brod, Česká republika

(740) JUDr. Karel Čermák, advokát, Národní třída 32, Praha 1

(210) **O 188016**

(220) 28.01.2003

(320) 28.01.2003

(511) 16, 32, 33, 43

(540)

LVÍ SRDCE

(510) (16) papír, lepenka a výrobky z těchto materiálů, které nejsou zařazeny do jiných tříd, tiskařské výrobky, potřeby pro knižní vazby, fotografie, papírenské zboží, lepidla pro papírenství nebo domácnost, materiál pro umělce, štetce, psací stroje a kancelářské potřeby (vyjímaje nábytek), učební a vyučovací pomůcky s výjimkou přístrojů, plastické obaly (nezařazené do jiných tříd), tiskařské typy, štočky; (32) piva, minerální vody, šumivé nápoje a jiné nápoje nealkoholické, nápoje a šťávy ovocné, sirupy a jiné přípravky k zhotovování nápojů; (33) alkoholické nápoje (s výjimkou piva); (43) služby zajišťující stravování a nápoje, dočasné ubytování.

(730) **Měšťanský pivovar Havlíčkův Brod a. s.**, Dobrovského 2027, Havlíčkův Brod, Česká republika

(740) JUDr. Karel Čermák, advokát, Národní třída 32, Praha 1

(210) **O 188052**

(220) 29.01.2003

(320) 29.01.2003

(511) 41

(540)

PRAVÝ BEROUSEK CIRKUS SULTAN

(510) (41) provoz cestovního cirkusu, veřejné produkce artistů a drezúry cirkusové zvíře v cirkusovém stanu.

(730) **Karel Berousek**, Mezilesí 2215, Praha 9, Česká republika(210) **O 188116**

(220) 30.01.2003

(320) 30.01.2003

(511) 25, 26, 35, 45

(540)

ANDĚLSKÉ SVATEBNÍ STUDIO

(510) (25) oděvy, obuv, bundy, čepice, kalhoty, kombinézy, košile, oděvy z kůže, opasky, pláštěnky, plavky, osobní prádlo, vaky na oděvy, rukavice, svetry, šály, boa, body, cylindry, čelenky, kabáty, klobouky, kombiné, korzety, kostýmy, kravaty, podprsenky, podvazky, punčochy, pyžama, sukně, šátky, vesty, závoje, svatební šaty; (26) brože jako oděvní doplňky, čelenky, flitry na oděvy, textilní galanterie, knoflíky, krajky, umělé květiny, ozdobné odznaky, umělé ovoce, ozdobné jehlice, ozdoby do vlasů, paruky, peří jako oděvní doplňky, přičesky z vlasů, stuhy, šňůrky do oděvů, lemovací tkalouny, vlásenky, volány, výšivky, zipy; (35) zprostředkovatelské služby v oblasti obchodu a módy, pomoc při řízení obchodní činnosti, předvádění zboží, organizování komerčních a reklamních výstav, reklamní, inzertní a propagační činnost; (45) půjčování obleků, svatebních šatů a společenských oděvů, svatební agentura, včetně zajišťování komplexních organizačních a zprostředkovatelských služeb pro svatebčany a hosty, doprovod do společnosti, seznamovací služby, informační, konzultační a poradenské služby v daném oboru.

(730) **Ing. Zdeňka Mitášová**, Vápenná 333, Jeseník, Česká republika(210) **O 188206**

(220) 31.01.2003

(320) 31.01.2003

(511) 19, 35, 36, 37, 42, 43

(540)



(510) (19) stavební výrobky nekovové jako například betonové konstrukční materiály, zdící materiály, materiály pro vodorovné stavební konstrukce, dlažební materiály nekovové, střešní krytina všeho druhu, stavební dřevo, stavební sklo, stavební kamenina, stavební hmoty jako například cement, vápno, malty, omítkové směsi, stavební lepidla, stavební kámen, kamenivo do betonů přírodní i umělé, písek; (35) zprostředkování obchodu, předvádění zboží, pronájem reklamních ploch, řízení a pomoc při řízení obchodních a průmyslových podniků (36) služby realitní kanceláře, pronájem nemovitostí, pronájem bytů, pronájem nebytových prostor komerčního charakteru a kanceláří; (37) provádění staveb, zejména pozemních a průmyslových, opravy a rekonstrukce objektů, provádění stavebních úprav, odstraňování staveb zejména pozemních a průmyslových, práce zemní, betonářské, zednické,

stavebně montážní, obkladačské, štukatéřské, pokrývačské, klempířské, izolačské, potrubářské, instalatérské, plynoinstalační, elektroinstalační, tesařské, truhlářské, lešenářské, podlahářské, malířské, natěračské, tapetářské, svářečské a zámečnické opravárenského charakteru, dokončovací terénní úpravy po stavebních činnostech, práce demoliční, provádění stavebního dozoru, technická příprava staveb, pronájem stavebních strojů a zařízení; (42) provádění a zajišťování prací projekčních a konstrukčních ve stavebnictví, architektonických studií, vypracovávání technologických postupů ve stavebnictví, poradenství v oboru staveb, stavebních řemesel, stavebních hmot a stavebních materiálů; (43) pronájem přenosných staveb, pronájem jednacích místností, služby v oboru dočasného ubytování, provozování kempů, táborů a tábořišť, turistických nocleháren, rychlé občerstvení.

(730) **Jatur, s. r. o.**, Pruněřov 249, Kadaň, Česká republika

(740) Zeman Petr, ZEMAN - podnikrušohorská patentová a známková kancelář, Hradní 301, Loket

(210) **O 188257**

(220) 04.02.2003

(320) 04.02.2003

(511) 1, 5, 29, 30, 31, 32, 33, 35, 42

(540)

ISO PRINT

(510) (1) destilovaná voda; (5) bylinné čaje pro lékařské účely, léčivé čaje, byliny na kouření pro lékařské účely, drogy farmaceutické, medicínální alkoholy, medicínální vína, medicínální sirupy, výtažky, šťávy a elixíry lékárnické, povzbuzující nápoje z ovoce poze pro léčebné účely, cukrovinky s léčivými účinky, mentol, žvýkačka léčebná, vitamínové přípravky, vitamínové koncentráty a vitamínové nápoje, doplňky potravin minerální, minerální vody pro léčebné účely, minerální doplňky s antioxydačními účinky, farmaceutické a dietetické potraviny a přípravky pro lékařské účely, zdravotní prevenci a rekondici, nemedicínální potravinové doplňky pro zlepšení zdraví, pro zvýšení imunity, odolnosti organismu a jeho detoxikaci jen pro léčebné účely, dietetické přípravky pro denní doplnění stravy (včetně fitness přípravků), přírodní léčivé prostředky pro zvláštní výživu, přírodní výtažky bohaté na rostlinné bilkoviny pro lékařské účely, přípravky výživové obsahující enzymy nebo biochemické katalyzátory, vtírací posilující tekuté přípravky pro sportovce, poly-opoterapeutické přípravky k odsunutí projevů stáří pro léčebné účely, přípravky pro hubnutí s léčebnými účinky; (29) byliny zahradní - konzervované, kandované ovoce, ovoce nakládané v alkoholu, sušené houby, protein pro lidskou potřebu, bilkovinové výrobky a ostatní energetické potraviny, potravinové doplňky a výživové extrakty obsažené ve třídě 29 a používané pro výživu nebo její přísadu, přípravky pro sportovce a ostatní osoby vystavené zvýšené tělesné a fyzické námaze na bázi směsi zahradních vláknin, rostlinných extraktů a minerálních komplexů pro konzumaci, extrakty z chaluh jako výživa, výživové přípravky pro denní doplnění stravy (včetně fitness přípravků); (30) potravní doplňky ne pro lékařské účely, regenerační přípravky rostlinného původu s tonizačními a harmonizačními účinky k posílení imunity a doplnění energie lidského organismu, posilující potraviny bohaté na bilkoviny, glukóza, sladové výtažky, výrobky z medu a melasy, lékořice, příchutě do nápojů, potravní doplňky obsažené ve třídě 30; (31) čerstvé houby, byliny a bylinky ne léčebné; (32) bioformační širokospektrální regenerační nápoje, iontové nápoje, izotonické nápoje, energetické nápoje, proteinové nápoje, nenávykové nápoje pro stimulaci a regeneraci organismu, a/nebo ke zvýšení jeho výkonnosti, koncentráty k výrobě nápojů fortifikované

stopovými prvky, vitamíny, přírodními nebo minerálními extrakty, aperitivy nealkoholické, nealkoholické výtažky z ovoce, zeleninové šťávy, mléko arašidové -jako nápoj, mléko mandlové - jako nápoj; (33) alkoholické výtažky z ovoce, ovocné koktejly obsahující alkohol, alkoholické esence, alkoholické extrakty, energetické nápoje obsahující alkohol; (35) obchodní a podnikatelský průzkum trhu, organizování výstav pro komerční a reklamní účely, reklamní a inzertní činnost v oboru potravin a nápojů pro zvláštní výživu, zejména energetických nápojů, dietetických potravinářských výrobků a posilujících prostředků pro zdravotní prevenci a rekondici, distribuce zboží a propagačních tiskovin k reklamním účelům, obchodní zastupování tuzemských i zahraničních firem, podnikatelsko-obchodní, informační, konzultační činnost v daných oborech; (42) odborné konzultační a poradenské služby v potravinářství včetně dietetických výrobků a výrobků pro zvláštní výživu.

- (730) **PINELLI spol. s r. o.**, Svobodná Ves 50, Čáslav, Česká republika
 (740) Heroldová Hana, Jindřišská 34, Praha 1

(210) O 188258

(220) 04.02.2003

(320) 04.02.2003

(511) 1, 5, 29, 30, 31, 32, 33, 35, 42

(540)



- (510) (1) destilovaná voda; (5) bylinné čaje pro lékařské účely, léčivé čaje, byliny na kouření pro lékařské účely, drogy farmaceutické, medicínální alkoholy, medicínální vína, medicínální sirupy, výtažky, šťávy a elixíry lékárnické, povzbuzující nápoje z ovoce poze pro léčebné účely, cukrovinky s léčivými účinky, mentol, žvýkačka léčebná, vitamínové přípravky, vitamínové koncentráty a vitamínové nápoje, doplňky potravin minerální, minerální vody pro léčebné účely, minerální doplňky s antioxydačními účinky, farmaceutické a dietetické potraviny a přípravky pro lékařské účely, zdravotní prevenci a rekondici, nemedicínální potravinové doplňky pro zlepšení zdraví, pro zvýšení imunity, odolnosti organismu a jeho detoxikaci jen pro léčebné účely, dietetické přípravky pro denní doplnění stravy (včetně fitness přípravků), přírodní léčivé prostředky pro zvláštní výživu, přírodní výtažky bohaté na rostlinné bílkoviny pro lékařské účely, přípravky výživové obsahující enzymy nebo biochemické katalyzátory, vtírací posilující tekuté přípravky pro sportovce, poly-opoteraeutické přípravky k odsunutí projevů stáří pro léčebné účely, přípravky pro hubnutí s léčebnými účinky; (29) byliny zahradní - konzervované, kandované ovoce, ovoce nakládané v alkoholu, sušené houby, protein pro lidskou potřebu, bílkovinné výrobky a ostatní energetické potraviny, potravinové doplňky a výživové extrakty obsažené ve třídě 29 a používané pro výživu nebo její přísadu, přípravky pro sportovce a ostatní osoby vystavené zvýšené tělesné a fyzické námaze na bázi směsi zahradních vláknin, rostlinných extraktů a minerálních komplexů pro konzumaci, extrakty z chaluh jako výživa, výživové přípravky pro denní doplnění stravy (včetně fitness přípravků); (30) potravní doplňky ne pro lékařské účely, regenerační přípravky rostlinného původu s tonizačními a

harmonizačními účinky k posílení imunity a doplnění energie lidského organismu, posilující poživatiny bohaté na bílkoviny, glukóza, sladové výtažky, výrobky z medu a melasy, lékořice, příchutě do nápojů, potravní doplňky obsažené ve třídě 30; (31) čerstvé houby, byliny a bylínky ne léčebné; (32) bioformační širokospektrální regenerační nápoje, iontové nápoje, izotonické nápoje, energetické nápoje, proteinové nápoje, nenávykové nápoje pro stimulaci a regeneraci organismu, a/nebo ke zvýšení jeho výkonnosti, koncentráty k výrobě nápojů fortifikované stopovými prvky, vitamíny, přírodními nebo minerálními extrakty, aperitivy nealkoholické, nealkoholické výtažky z ovoce, zeleninové šťávy, mléko arašidové -jako nápoj, mléko mandlové - jako nápoj; (33) alkoholické výtažky z ovoce, ovocné koktejly obsahující alkohol, alkoholické esence, alkoholické extrakty, energetické nápoje obsahující alkohol; (35) obchodní a podnikatelský průzkum trhu, organizování výstav pro komerční a reklamní účely, reklamní a inzertní činnost v oboru potravin a nápojů pro zvláštní výživu, zejména energetických nápojů, dietetických potravinářských výrobků a posilujících prostředků pro zdravotní prevenci a rekondici, distribuce zboží a propagačních tiskovin k reklamním účelům, obchodní zastupování tuzemských i zahraničních firem, podnikatelsko-obchodní, informační, konzultační činnost v daných oborech; (42) odborné konzultační a poradenské služby v potravinářství včetně dietetických výrobků a výrobků pro zvláštní výživu.

(590) Barevná

(730) **PINELLI spol. s r. o.**, Svobodná Ves 50, Čáslav, Česká republika

(740) Heroldová Hana, Jindřišská 34, Praha 1

(210) O 188259

(220) 04.02.2003

(320) 04.02.2003

(511) 1, 5, 29, 30, 31, 32, 33, 35, 42

(540)



- (510) (1) destilovaná voda; (5) bylinné čaje pro lékařské účely, léčivé čaje, byliny na kouření pro lékařské účely, drogy farmaceutické, medicínální alkoholy, medicínální vína, medicínální sirupy, výtažky, šťávy a elixíry lékárnické, povzbuzující nápoje z ovoce poze pro léčebné účely, cukrovinky s léčivými účinky, mentol, žvýkačka léčebná, vitamínové přípravky, vitamínové koncentráty a vitamínové nápoje, doplňky potravin minerální, minerální vody pro léčebné účely, minerální doplňky s antioxydačními účinky, farmaceutické a dietetické potraviny a přípravky pro lékařské účely, zdravotní prevenci a rekondici, nemedicínální potravinové doplňky pro zlepšení zdraví, pro zvýšení imunity, odolnosti organismu a jeho detoxikaci jen pro léčebné účely, dietetické přípravky pro denní doplnění stravy (včetně fitness přípravků), přírodní léčivé prostředky pro zvláštní výživu, přírodní výtažky bohaté na rostlinné bílkoviny pro lékařské účely, přípravky výživové obsahující enzymy nebo biochemické katalyzátory, vtírací posilující tekuté přípravky pro sportovce, poly-opoteraeutické přípravky k odsunutí projevů stáří pro léčebné účely, přípravky pro hubnutí s léčebnými účinky; (29) byliny zahradní - konzervované, kandované ovoce, ovoce nakládané v alkoholu, sušené houby, protein pro lidskou potřebu, bílkovinné výrobky a ostatní energetické potraviny, potravinové doplňky a výživové extrakty obsažené ve třídě 29 a používané pro výživu nebo její přísadu,

přípravky pro sportovce a ostatní osoby vystavené zvýšené tělesné a fyzické námaze na bázi směsi zahradních vláknin, rostlinných extraktů a minerálních komplexů pro konzumaci, extrakty z chaluž jako výživa, výživové přípravky pro denní doplnění stravy (včetně fitness přípravků); (30) potravní doplňky ne pro lékařské účely, regenerační přípravky rostlinného původu s tonizačními a harmonizačními účinky k posílení imunity a doplnění energie lidského organismu, posilující poživatiny bohaté na bílkoviny, glukóza, sladové výtažky, výrobky z medu a melasy, lékořice, příchutě do nápojů, potravní doplňky obsažené ve třídě 30; (31) čerstvé houby, byliny a bylinky ne léčebné; (32) bioformační širokospektrální regenerační nápoje, iontové nápoje, izotonické nápoje, energetické nápoje, proteinové nápoje, nenávykové nápoje pro stimulaci a regeneraci organismu, a/nebo ke zvýšení jeho výkonnosti, koncentráty k výrobě nápojů fortifikované stopovými prvky, vitamíny, přírodními nebo minerálními extrakty, aperitivy nealkoholické, nealkoholické výtažky z ovoce, zeleninové šťávy, mléko arašídové -jako nápoj, mléko mandlové - jako nápoj; (33) alkoholické výtažky z ovoce, ovocné koktejly obsahující alkohol, alkoholické esence, alkoholické extrakty, energetické nápoje obsahující alkohol; (35) obchodní a podnikatelský průzkum trhu, organizování výstav pro komerční a reklamní účely, reklamní a inzertní činnost v oboru potravin a nápojů pro zvláštní výživu, zejména energetických nápojů, dietetických potravinářských výrobků a posilujících prostředků pro zdravotní prevenci a rekondici, distribuce zboží a propagačních tiskovin k reklamním účelům, obchodní zastupování tuzemských i zahraničních firem, podnikatelsko-obchodní, informační, konzultační činnost v daných oborech; (42) odborné konzultační a poradenské služby v potravinářství včetně dietetických výrobků a výrobků pro zvláštní výživu.

(730) **PINELLI spol. s. r. o.**, Svobodná Ves 50, Čáslav, Česká republika

(740) Heroldová Hana, Jindřišská 34, Praha 1

(210) **O 188322**

(220) 06.02.2003

(320) 06.02.2003

(511) 22, 24, 25, 40

(540)



(510) (22) stany, lodní plachty; (24) spací pytle; (25) oděvy, prádlo, boty, sřevíce, trepky; (40) šití sportovních a turistických oděvů a potřeb.

(730) **SPORT SCHWARZKOPF v. o. s.**, Masarykova 154, Sušice, Česká republika

(740) Antonín Koňák - patentový zástupce, KOŇÁK - patentová a známková kancelář, Karla Čapka 808, Milevsko

(210) **O 188323**

(220) 06.02.2003

(320) 06.02.2003

(511) 22, 24, 25, 40

(540)

HIGH POINT

(510) (22) stany, lodní plachty; (24) spací pytle; (25) oděvy, prádlo, boty, sřevíce, trepky; (40) šití sportovních a turistických oděvů a potřeb.

(730) **SPORT SCHWARZKOPF v. o. s.**, Masarykova 154, Sušice 34201, Česká republika

(740) Antonín Koňák - patentový zástupce, KOŇÁK - patentová a známková kancelář, Karla Čapka 808, Milevsko

(210) **O 188385**

(220) 06.02.2003

(320) 06.02.2003

(511) 2, 5, 30, 32

(540)

Trink fix

(510) (2) barviva pro nápoje; (5) vitamínové přípravky pro nápoje; (30) aromatické přípravky do nápojů, cukr; (32) práškové přípravky k zhotovování nápojů.

(730) **Dr. August Oetker Nahrungsmittel KG**,

Lutterstrasse 14, Bielefeld, Německo

(740) JUDr. Matějka Jan, Advokátní a patentová kancelář

Čermák, Hořejš, Myslí, Národní 32, Praha 1

(210) **O 188483**

(220) 07.02.2003

(320) 07.02.2003

(511) 9, 16, 18, 25, 28, 32, 35, 38, 39, 41, 42

(540)



(510) (9) všechny sítě z oblasti výpočetní techniky a jejich jednotlivé části i náhradní díly, včetně sítí datových, informačních a telekomunikačních, přístroje a nástroje optické, přístroje a nástroje k měření a signalizování, přístroje a zařízení pro záznam, přenos, převod, zpracování a reprodukci zvuku, obrazu, textu nebo jiných dat či informací, nosiče záznamů zvuku, obrazu, textu nebo jiných dat či informací, data, databáze, databázové produkty, databázové systémy, informace a záznamy v elektronické podobě, bez ohledu na to, zda uložené na samostatných nosičích a/nebo v rámci datových, informačních či telekomunikačních sítí, elektronické časopisy, elektronická periodika a knihy v elektronické podobě, související software a hardware, včetně elektronických multimediálních aplikací, multimediálních nebo informačních katalogů a aplikací pro prohlížení, zpracovávání nebo uchovávání dat v elektronické podobě; (16) papír, lepenka a výrobky z těchto materiálů zařazené ve třídě 16, výrobky z papíru, plakáty, kalendáře, pohlednice, gratulace, dopisní papíry, obálky, samolepky, obtisky, skládačky z papíru, poznámkové bloky, desky na spisy, pořadače, omalovánky, activity books, balicí papír, obaly všeho druhu papírové, listy, pytlíky a sáčky pro obalovou techniku, školní sešity, skicáky, tužky, pastelky, tuhy, gummy, ořezávátko, ořezávátko strojky, penály, papírové tašky, papírové kapesníky, papírové ubrusy a ubrousky, těžítka na papíry, tiskoviny, tiskopisy, časopisy, periodika, knihy, databázové produkty v papírové formě, databáze v papírové formě, tiskoviny z oblasti telekomunikací, tiskárenské výrobky, písmena pro tiskárny, losy, štočky, potřeby pro knižní vazby, psací stroje a kancelářské potřeby, učební pomůcky, umělecké nebo ozdobné předměty z papíru, obaly bublinové (z umělých hmot); (18) kůže a imitace kůže, jakož i zboží z nich, jsou-li obsaženy ve tř. 18, zejména příruční tašky, tašky na spisy, síťové tašky, cestovní neceséry (kožená galanterie), náprsní tašky, peněženky, pouzdra na klíče,

pouzdra na řidičské průkazy, kožky a kožešiny, cestovní a příruční kufříky, deštníky, slunečníky, procházkové hole; (25) oděvní součásti, zejména šaty, košile, kalhoty, tréninkové obleky, svetry, koupací oděvy, slipy, spodní prádlo, spodničky, lyžařské větrovky, čepice, dámské kostýmy, obleky, trička, dámské boty, pánské boty, sportovní obuv, sandály, holinky, kozačky, výletní obuv, domácí obuv a dětská obuv, oděvy, obuv, kloboučnické zboží; (28) hry, hračky, závodní a sportovní nářadí a náčiní (s výjimkou oděvních součástí), ozdoby vánočních stromků; (32) pivo, minerální vody a vody obsahující uhlovodíky a jiné nealkoholické nápoje, sirupy a jiné preparáty k přípravě nápojů, zejména ovocné sirupy, ovocné koncentráty, limonádové prášky k přípravě nealkoholických nápojů; (35) shromažďování, poskytování, třídění, překlad nebo jiné zpracování obchodních nebo podnikatelských informací včetně vytváření, zpracování a třídění dat v rámci databází, pomoc při řízení obchodní činnosti, průzkum trhu, šíření propagačních informací, zejména tvorba informačních systémů a specializovaných podnikových evidencí, reklamní a propagační činnost, rozšiřování a poskytování reklamních a inzertních materiálů - reklamních periodických a neperiodických tiskovin, zejména novin, časopisů, prospektů, letáků, katalogů, reklamní literatury, brožur v tištěné podobě, na jiných nosných médiích či prostřednictvím sítě Internet nebo jiné obdobné veřejné či neveřejné telekomunikační sítě; (38) komunikace a přenos dat prostřednictvím veřejné nebo neveřejné telekomunikační sítě včetně Internetu pomocí telefonů, mobilních telefonů, telefaxů, satelitů, počítačů či terminálů nebo jakýmkoliv jinými prostředky, včetně přenosu elektronické pošty a přenosu dat v reálném čase (zvuku, obrazu, textu nebo jiných dat či informací) a poskytování a zprostředkovávání služeb s tím spojených včetně poskytování přístupu a připojení k těmto telekomunikačním sítím včetně Internetu, provozování veřejné nebo neveřejné telekomunikační sítě, poskytování obsahu včetně šíření a zpřístupňování elektronických tiskovin, časopisů, periodik, knih a jiných dat prostřednictvím veřejné nebo neveřejné telekomunikační sítě včetně Internetu, shromažďování, zpracování a poskytování informačních služeb na Internetu včetně provozování elektronických nástěnek, diskusních skupin a fór a poskytování přístupu k on-line informačním službám a databázím, tisková agentura; (39) skladování údajů a dokumentů uložených na hmotných nosičích nebo v elektronické podobě; (41) služby v oblasti vzdělávání, zábavy a sportu, elektronické publikování (DTP); (42) návrhy, strukturování a programování či jiné vytváření počítačových programů a počítačových systémů zejména programového vybavení internetových, intranetových či jiných síťových serverů, serverových stanic a systémů, včetně jejich instalace, zavádění, aktualizace a údržby, návrhy, strukturování a programování či jiné vytváření databází, jiných datových systémů a aplikací pro jejich zpracování, včetně jejich poskytování přístupu k nim a jejich instalace, zavádění, aktualizace a údržby, návrhy, strukturování a programování či jiné vytváření internetových či intranetových počítačových stránek a nástěnek (webpages a websites) a internetových či intranetových aplikací, včetně jejich instalace, zavádění, aktualizace a údržby, hostování (poskytování volného prostoru) pro internetové či intranetové počítačové stránky a nástěnky (webpages a websites) nebo hostování (poskytování volného prostoru) v rámci těchto stránek či nástěnek, hostování (poskytování volného prostoru) pro internetové či intranetové aplikace, převod (konverze) počítačových programů, dat či jiných údajů v elektronické podobě z různých formátů do jiných formátů, převod

(konverze) dokumentů, dat či jiných údajů z fyzických médií na elektronická média, grafická digitální tvorba obrazů na výstupních zařízeních.

- (590) Barevná
(730) **opravo. cz, akciová společnost**, Milady Horákové
32, Praha 7, Česká republika

(210) **O 188516**

(220) 07.02.2003

(320) 07.02.2003

(511) 16, 18, 34

(540)

Stanislav

- (510) (16) pouzdra na navštívenky spadající do této třídy; (18) kožená pouzdra na navštívenky; (34) tabák surový nebo zpracovaný, tabák pro ruční balení, dýmkový tabák, cigarety, cigára, doutníky, potřeby pro kuřáky včetně papírků a dutinek, cigaretové a dýmkové filtry, humidory, popelníky, zapalovače, zápalky, pouzdra na cigarety, na doutníky, na tabák, na papírky a na dýmky, spadající do této třídy.

(730) **Dr. Josef Stanislav - MOSTEX import-export**,

Hlavní 53, Moravany u Brna, Česká republika

(740) Ing. Gheorghiu Mihnea, CSc., Zdráhalova 18, Brno

(210) **O 188517**

(220) 07.02.2003

(320) 07.02.2003

(511) 16, 18, 34

(540)

Stanislav

- (510) (16) pouzdra na navštívenky spadající do této třídy; (18) kožená pouzdra na navštívenky; (34) tabák surový nebo zpracovaný, tabák pro ruční balení, dýmkový tabák, cigarety, cigára, doutníky, potřeby pro kuřáky včetně papírků a dutinek, cigaretové a dýmkové filtry, humidory, popelníky, zapalovače, zápalky, pouzdra na cigarety, na doutníky, na tabák, na papírky a na dýmky, spadající do této třídy.

(730) **Dr. Josef Stanislav - MOSTEX import-export**,

Hlavní 53, Moravany u Brna, Česká republika

(740) Ing. Gheorghiu Mihnea, CSc., Zdráhalova 18, Brno

(210) **O 188524**

(220) 07.02.2003

(320) 07.02.2003

(511) 3, 29, 30, 32

(540)

TEI-FU

- (510) (3) parfémy, mýdla, bublinkové koupele, koupelové a sprchové gely, výrobky pro péči o osobní hygienu a krásu, zejména tělové, oční, zvlhčující a čistící krémy, mléka, gely, peelingy, oleje, pudry, oplachy, balzámy a výše uvedené také na obličej a ruce, tělový a obličejový pudr, sady štětců na líčení, houbičky na líčení, růž, tužky na obočí, tužky na oči, oční stíny, řasenky, přípravky na zlepšení řas, rtěnky, konturovací tužky, masky na čištění a zvlhčování pleti, výrobky pro péči o vlasy, zejména šampony, kondicionéry, vlasová tonika, krémové oplachy, lesk, spreje, pěny a gely na úpravu vlasů, holicí krémy, pěny, gely, pleťové vody po holení, krémy a pěny na čištění pleti, laky na nehty, přípravky na opalování, tělové šampony, výrobky pro péči o zuby a ústní dutinu, zejména chrániče chrupu, zubní pasty, ústní kapky, ústní vody, bělicí gely, balzámy na rty, krémy, gely a mléka proti celulitidě, krémy, gely a mléka podporující zeštíhlení, deodoranty a

antiperspiranty, tělové balzámy, oleje, krémy, mléka, zvlhčovače, čisticí prostředky pro domácnost, zejména prostředky do myček na nádobí, prostředky na čištění oděvů, prostředky na mytí nádobí, prostředky na čištění ovoce a zeleniny, ústní dropsy a pastilky; (29) bylinné výživové doplňky, bylinné dietetické doplňky, vitamíny, dietní vláknina, bylinné potravinové tablety, kapsle, prášky, tekutiny, želatinové kapsle, bylinné tyčinky určené pro konzumaci, bylinné snacky, sušené a zpracované ovoce a zelenina, vše v rámci této třídy; (30) bylinné čaje, chuťové přísady na bázi bylin, omáčky; (32) bylinné nápoje, přípravky pro výrobu bylinných nápojů.

- (730) **The Sunrider Corporation d. b. a. Sunrider International**, 1625 Abalone Avenue, Torrance, California, Spojené státy americké, California
 (740) JUDr. Karel Čermák, advokát, Národní třída 32, Praha 1

- (210) **O 188673**
 (220) 11.02.2003
 (320) 11.02.2003
 (511) 6, 7, 8, 9, 11, 40
 (540)

WELMET

- (510) (6) obecné kovy v surovém a polozpracovaném stavu a jejich slitiny, kovové konstrukce spadající do třídy 06, zejména kovové stavební konstrukce, též nepřenositelné a stavební ocelové dílce, kovové žlaby a koryta, kovová střešní krytina, kovové materiály na opláštění budov, kovová obložení, drobné kování pro stavební účely, kovové protipožární a ohnivzdorné dveře s kovovým příslušenstvím, kovové potrubí s příslušenstvím, spadající do této třídy, závěsné háky, kladky, kolejničky, kolejničové spojky, kovové montážní klíče, plech, plechové tabule a svítky, plechové zboží spadající do této třídy, kovová lana, lanové klouby a spojky, kovová lešení, kovové schody, kovové zásobníky v rozsahu této třídy a kovová síla, kovové části mostů, kovové mříže a mřížoví, kovové nádrže a nádoby, kovové navijáky pro hadice, kovové nosníky, ocelové stožáry, ocelový drát, ohrady a ploty kovové, kovové okapní žlaby, roury a svody a příslušenství k nim, spadající do této třídy, kovové řetězy a články řetězů, kovové palety k dopravě s manipulací nebo nákladní, též pro skladování, kovový spojovací materiál, kovový šrot, zámečnické potřeby a výrobky kovové, zámky, kromě zámků elektrických; (7) stroje, zejména svařovací stroje elektrické, jejich části a příslušenství, spadající do této třídy, především svařovací stroje pro svařování v ochranné atmosféře, a to s použitím inertních plynů (MIG), aktivních oxidačních plynů (MAG), svářecí stroje pro speciální svařování, např. pro svařování laserové, plazmové, aluminotermické, elektrostruskové, ultrazvukové, třecí, výbuškové, elektronové a difuzní, svářecí stroje s oddělenými podavači svařovacích drátů, svářecí pistole k uvedeným strojům, zařízení pro podélné svařování, pálení a dělení materiálů, plynové přístroje pro svařování, jejich části a příslušenství spadající do této třídy, polohovadla a vozíky (jako části strojů), jednoúčelové stroje, tyristorové inventory spadající do této třídy, elektrody pro svařování plynem, části kotlů spadající do této třídy; (8) ruční nářadí a nástroje spadající do této třídy, zejména pro montážní účely, zvláště pak maticové klíče, frézy, zvedáky, razidla, leštící nástroje, nýtovačky, perforovačky, ruční řezačky trubek, závitnice, perličky, ruční kladiva, naklepávací kladívka na ostření, kleště, krumpáče, lopaty, motyky, napínače drátů a kovových pásků, nože, nůžky, obloukové pily, očílky, palice, pýchovačky, pýchovadla na zeminu, rámy pro pily; (9) přístroje, nástroje a zařízení pro vedení, přepínání, přeměnu, akumulaci, regulaci a řízení elektrického proudu, zejména elektrická zařízení pro dálkové ovládání

průmyslových procesů, zařízení na svařování, pájení a řezání elektrickým obloukem, jejich části a příslušenství, spadající do této třídy, svářecí elektrody, hasicí přístroje, osobní ochranné prostředky, zejména ochranné přilby, rukavice, obličejové štíty, záchranné pásy, požární hlásiče a detektory kouře; (11) zařízení pro topení, zejména topná tělesa a kotle, zvláště ústředního topení; (40) zpracování kovů a jejich úprava, kovovýroba, obrábění a tváření, svařování a pálení, soustružení, frézování, řezání, hoblování, vrtání, broušení, kovářské práce, též kalení, pokovování, potahování nekovovými materiály, tepelné zpracování, pískování, otrýskávání rekonstrukce stávajících technologických linek na vyšší technické parametry.

- (730) **Ing. František Lasák WELMET**, Vrablovec 1308/103, Ludgeřovice, Česká republika
 (740) Pacl Václav, patentový zástupce, Okrajová 4a, Havířov - Podlesí

- (210) **O 188678**
 (220) 11.02.2003
 (320) 11.02.2003
 (511) 1, 4, 7, 8, 12, 17, 35, 42
 (540)



- (510) (1) lepidla pro průmyslové účely, tmely; (4) maziva pro ložiska, plastická maziva; (7) ložiska a příslušenství, komponenty ložisek, převodové řemeny a klínové řemeny pro stroje, hnací řetězy pro stroje, hydraulické rozvody pro stroje; (8) nářadí a nástroje pro práci s ložisky; (12) ložiska pro pozemní vozidla a jejich komponenty, řetězy a řetězová kola pro dopravní prostředky, řemenice a klínové řemeny pro dopravní prostředky; (17) těsnicí materiály, těsnění pryžová a z plastických hmot; (35) zprostředkovací činnost v oblasti obchodu; (42) diagnostika v oblasti ložisek, technické poradenství.
 (730) **MATEZA spol. s r.o.**, Konečná 3503, Havlíčkův Brod, Česká republika

- (210) **O 188727**
 (220) 12.02.2003
 (320) 29.08.2002
 (511) 5, 16, 44
 (540)

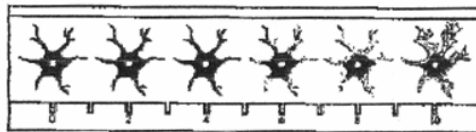

- (510) (5) léčivé a farmaceutické přípravky, zejména léčba pro bolesti a pro onemocnění centrálního nervového systému; (16) tištěné publikace, zejména informační brožury, brožury, prospekty, informační bulletiny, propagační letáky a plakáty, týkající se informací o bolestech a nemocech, ovlivňujících centrální nervový systém a s ním související léčby; (44) zdravotnické informační služby, zejména poskytování informací fyzikům, zdravotnímu personálu a pacientům o tématech bolesti a nemoci, ovlivňujících nervový systém a s ním související léčby.
 (730) **WARNER-LAMBERT COMPANY LLC**, 201 Tabor Road, Morris Plains, Spojené státy americké, New Jersey
 (740) JUDr. Pavel Zelený, advokát, Společná advokátní kancelář Všecka, Zelený, Švorčík, Kalenský a partneři, Hálkova 2, Praha 2

- (210) **O 188774**
 (220) 13.02.2003
 (320) 13.02.2003
 (511) 1, 9, 16, 38
 (540)



- (510) (1) přípravky pro plnění pneumatik vozidel, zejména pro preventivní a stálou ochranu při jejich proražení; (9) nosiče informací všeho druhu v rozsahu třídy 9, zejména nosiče dat, zvuku a/nebo obrazu, elektronické publikace; (16) nosiče informací všeho druhu rozsahu třídy 16, tiskoviny a polygrafické výrobky, zejména letáky, prospekty, manuály; (38) šíření informací prostřednictvím komunikačních sítí, např. internet, bezdrátových, kabelových nebo satelitních sítí.
 (730) **STARLING INVESTMENTS, s. r. o.**, Bezejovice 1, Bystřice u Benešova, Česká republika
 (740) Ing. Reichel Pavel, Lopatecká 14, Praha 4

- (210) **O 188905**
 (220) 18.02.2003
 (320) 18.02.2003
 (511) 3, 5, 8, 21
 (540)

X POWER

- (510) (3) parfumerie, kosmetika, přípravky pro osobní hygienu, přípravky pro péči o vlasy, šampony, vlasové vody, laky na nehty a na vlasy, tužidla, gely pro péči o pleť, krémy, emulze, mléka, pleťové vody, šampony, pěny, oleje kosmetické, soli koupelové a bělicí, přípravky pro péči o zuby a dutinu ústní, zubní pasty, ústní vody, přípravky dezodoranční pro osobní potřebu, toaletní, přípravky na holení, také před i po holení, přípravky depilační, přípravky na opalování, také před a po opalování, přípravky masážní, přípravky osvěžující a vonné, vata, vatové výrobky, vatové tyčinky - pro kosmetické účely; (5) přípravky repelentní, přípravky na WC hygienu, desinfekční, osvěžovače a dezodoranty jiné než pro osobní potřebu, přípravky desinfekční; (8) všechny druhy holicích strojků, břitvy, žiletky, holicí soupravy, manikurové a pedikurové soupravy, nůžky; (21) všechny druhy zubních kartáčků, dentální nitě, kartáče, hřebeny, holicí štětky, prostředky na úklid, hadry, drátěnky, houby.
 (730) **Tomáš Rebiček**, Stará Riviéra 757, Frýdek - Místek, Česká republika

- (210) **O 189273**
 (220) 03.03.2003
 (320) 03.03.2003
 (511) 35, 37, 42, 44
 (540)



- (510) (35) dodávka soukromé a veřejné zeleně (dodavatelské služby), dodávka květinových výzdob interiérů (dodavatelské služby), dodávka technických zahradních

systémů (dodavatelské služby); (37) montáž technických zahradních systémů, montáž a údržba prvků zahradních doplňků; (42) projekční činnost v oblasti interiérů; (44) projekční činnost v oblasti soukromé a veřejné zeleně, projektování prvků zahradních doplňků, realizace soukromé a veřejné zeleně, kompletní péče o veřejnou, soukromou a interiérovou zeleň, poradenská činnost v oblasti sadovnické tvorby.

- (590) Barevná
 (730) **Přemysl Písař**, Hlávkova 761/III, Klatovy, Česká republika

- (210) **O 189323**
 (220) 04.03.2003
 (320) 04.03.2003
 (511) 16, 35, 40, 41, 42
 (540)



- (510) (16) papír všeho druhu, lepenka všeho druhu, barvy, inkousty, jehly na leptání, štětce pro psaní a malování, akvarely, fotografie, grafika, grafické reprodukcce, lepty, litografie, malby, obrazy, tisky (rytina), kalendáře, katalogy, knihy, prospekty, plakáty publikace, sešity, tiskoviny, blahopřání, alba, atlasy, globusy mapy, brožury, časopisy, noviny, pohlednice, obaly, obálky, obtisky, pořadače, fólie na balení, kopírovací zařízení, zařízení pro etiketování, vazby knihařské a potřeby pro vázání knih, tiskařské lisy, tiskařské štočky, tiskařské typy (písmena a číslice); (35) reklamní činnost a služby, zprostředkovatelské činnosti a služby v oblasti obchodu, kopírování a rozmnožování, organizování výstav pro reklamní účely, vydávání reklamních nebo náborových propagačních a inzertních textů, zaslání reklamních materiálů zákazníkům; (40) polygrafické činnosti a služby; (41) nakladatelská a vydavatelská činnost; (42) tvorba softwaru.
 (730) **P. F. art, spol. s. r. o.**, Cejl 67/69, Brno, Česká republika
 (740) JUDr. Schöblová Blanka, advokátka, Strážnická 17, Brno

- (210) **O 189328**
 (220) 04.03.2003
 (320) 04.03.2003
 (511) 16, 35, 40
 (540)



- (510) (16) papír a výrobky z papíru, reklamní, propagační a užitkové výrobky z papíru, tiskoviny, periodické i neperiodické publikace, informační, reklamní a propagační letáky, plakáty, prospekty, dopisní obálky, účetní knihy a účetní doklady, rychlovaže, zakládací desky, pořadače, adresáře, práni, novoročenky, kalendáře, samolepky, kartičky, papírové tašky, razítka a podušky razítkovací, razítka samobarvicí, datumky a číslovačky, stojany na razítka, pouzdra na razítka; (35) reklamní a propagační činnost, doplňování propagační dokumentace, rozmnožování reklamního materiálu, zpracování reklamních a propagačních vyobrazení, oznamovacích a upozorňovacích textů na reklamních tabulích a poutáčích, provádění polepů reklamních nápisů, zejména na výkladní skříně, na automobily, na venkovní stojany a firemní štíty, reprografické služby, zprostředkování obchodu, zprostředkování služeb v oblasti reklamy a propagace; (40)

zpracování materiálů, zejména laminování a provádění kroužkových vazeb termovazeb, gravírování na reklamní a dárkové předměty, potisk reklamních předmětů.

(730) **ALFA PRINT - POLYFLEX, s. r. o.**, Smetanova 67a, České Budějovice, Česká republika

(740) Ing. Jiří Sedlák, KUDRLIČKA & SEDLÁK, Advokátní, patentová a známková kancelář, Husova 16, České Budějovice

(210) **O 189329**

(220) 04.03.2003

(320) 04.03.2003

(511) 9, 16, 35, 37, 38, 42

(540)

IČS

(510) (9) elektronická data a databáze na nosičích dat spadajících do tř.9, související software a hardware, nosiče dat spadající do tř.9, elektronické sítě, multimediální aplikace, multimediální informační katalogy, elektronické časopisy, elektronická periodika a knihy v elektronické podobě, elektronická zařízení a výrobky výpočetní techniky, jako kupř. počítače, notebooky, tiskárny, monitory, scannery, doplňkové vybavení, kupř. myši, klávesnice a pod, diskety a programové vybavení, telekomunikační technika zejména telefony, faxy, zařízení pro reprodukci dat, kopírovací stroje, spotřební elektronika, elektronická zabezpečovací technika, informační, měřicí, monitorovací a řídicí systémy, přístroje a zařízení, analogové a digitální karty, přístroje učební a přístroje pro zpracování informací; (16) papír, výrobky z papíru, periodické a neperiodické publikace, knihy, časopisy, brožury, fotografie, informační produkty v papírové formě, kupř. katalogy, prospekty, data a databáze v papírové formě, tištěné manuály, učební pomůcky s výjimkou aparátů; (35) poradenské a konzultační služby zejména z oblasti výpočetní techniky a zpracování dat, poskytování informací a jiných informačních produktů z této oblasti včetně multimediálních informací, komerční využití Internetu v oblastech komerčních internetových médií a vyhledávacích služeb, zprostředkovatelská činnost v oblasti obchodu, služeb z oblasti výpočetní techniky a zpracování dat a dále přenosu informací, pronájem kancelářské techniky, automatizované zpracování dat; (37) instalace a opravy elektronických zařízení; (38) výměna zpráv, šíření a výměna informací a zpráv, získávání zpráv a informací, poskytování a šíření informací prostřednictvím počítačové sítě, kupř. Internetu, pomocí satelitu, elektronických časopisů, elektronických periodik a knih v elektronické podobě, multimediálních aplikací a katalogů, přenos zvuku a obrazu ap.; (42) tvorba software, tvorba interaktivních grafických programů, tvorba multimediálních dokumentů, prezentací, aplikací, katalogů apod., konstrukce WWW prezentací a řešení WWW serverů, počítačové animace a vizualizace, programové projekty, tvorba informačních databází, elektronických časopisů, periodik, knih, pronájem výpočetní techniky.

(730) **Informatika České spořitelny, a. s.**, Bubenská 1477/1, Praha 7, Česká republika

(740) Ing. Jana Vandělíková, Bohemia Patent, Hradební 3, Praha 1

(210) **O 189330**

(220) 04.03.2003

(320) 04.03.2003

(511) 9, 16, 35, 37, 38, 42

(540)

**Informatika České
spořitelny**

(510) (9) elektronická data a databáze na nosičích dat spadajících do tř.9, související software a hardware, nosiče dat spadající do tř.9, elektronické sítě, multimediální aplikace, multimediální informační katalogy, elektronické časopisy, elektronická periodika a knihy v elektronické podobě, elektronická zařízení a výrobky výpočetní techniky, jako kupř. počítače, notebooky, tiskárny, monitory, scannery, doplňkové vybavení, kupř. myši, klávesnice a pod, diskety a programové vybavení, telekomunikační technika zejména telefony, faxy, zařízení pro reprodukci dat, kopírovací stroje, spotřební elektronika, elektronická zabezpečovací technika, informační, měřicí, monitorovací a řídicí systémy, přístroje a zařízení, analogové a digitální karty, přístroje učební a přístroje pro zpracování informací; (16) papír, výrobky z papíru, periodické a neperiodické publikace, knihy, časopisy, brožury, fotografie, informační produkty v papírové formě, kupř. katalogy, prospekty, data a databáze v papírové formě, tištěné manuály, učební pomůcky s výjimkou aparátů; (35) poradenské a konzultační služby zejména z oblasti výpočetní techniky a zpracování dat, poskytování informací a jiných informačních produktů z této oblasti včetně multimediálních informací, komerční využití Internetu v oblastech komerčních internetových médií a vyhledávacích služeb, zprostředkovatelská činnost v oblasti obchodu, služeb z oblasti výpočetní techniky a zpracování dat a dále přenosu informací, pronájem kancelářské techniky, automatizované zpracování dat; (37) instalace a opravy elektronických zařízení; (38) výměna zpráv, šíření a výměna informací a zpráv, získávání zpráv a informací, poskytování a šíření informací prostřednictvím počítačové sítě, kupř. Internetu, pomocí satelitu, elektronických časopisů, elektronických periodik a knih v elektronické podobě, multimediálních aplikací a katalogů, přenos zvuku a obrazu; (42) tvorba software, tvorba interaktivních grafických programů, tvorba multimediálních dokumentů, prezentací, aplikací, katalogů apod., konstrukce WWW prezentací a řešení WWW serverů, počítačové animace a vizualizace, programové projekty, tvorba informačních databází, elektronických časopisů, periodik, knih, pronájem výpočetní techniky.

(730) **Informatika České spořitelny, a. s.**, Bubenská 1477/1, Praha 7, Česká republika

(740) Ing. Jana Vandělíková, Bohemia Patent, Hradební 3, Praha 1

(210) **O 189347**

(220) 04.03.2003

(320) 04.03.2003

(511) 9, 35, 36, 38, 42

(540)

TELE2.

(510) (9) SIM karty, magnetické kódované karty, čipy (integrované obvody), nahrané počítačové programy a software, elektronické přístroje používané v telekomunikacích, privátní pobočkové ústředny a rozvaděče, zobrazovače čísel a zvuková signalizační zařízení a pagery, elektronická zařízení pro dálkové ovládání signálů, vysílače elektronických signálů, telefonní vysílače, vysílací soupravy (telekomunikační), elektronické telefonní seznamy, magnetické a optické nosiče dat a datová média, zařízení pro záznam, převod, zpracování a reprodukci zvuku, obrazu nebo dat; (35) telefonní služby (vzkazy) pro nepřítomné, reklamní a inzertní služby; (36) finanční služby, peněžní služby, služby kreditních a

- platebních karet, převody peněz prováděné elektronicky, počítačově řízené finanční služby; (38) telekomunikační služby, informace v oblasti telekomunikací, pronájem telekomunikačních zařízení, počítačem řízené přenosy zpráv a obrazů, elektronická pošta, komunikace prostřednictvím počítačových terminálů, televizní, rozhlasové a kabelové televizní vysílání, vyhledávací služby (radiové, telefonní nebo pomocí jiných prostředků elektronické komunikace), služby v oblasti přístupu do mezinárodní sítě, přenos a/nebo vysílání databázových informací přes telekomunikační síť; (42) údržba, aktualizace a tvorba počítačového softwaru, rekonstrukce počítačových dat, programování počítačů, analýza počítačových systémů, pronájem přístupového času k databázím, projektové a plánovací služby týkající se zařízení v oblasti telekomunikací.
- (730) **Tele2 Sverige AB**, Box 62, Kista, Švédsko
 (740) JUDr. Rott Vladimír, Rott, Růžička a Guttman, patentová, známková a právní kancelář, Nad Štolou 12, Praha 7

- (210) **O 189363**
 (220) 05.03.2003
 (320) 05.03.2003
 (511) 3, 9, 14, 18, 25, 35
 (540)
- BCBG MAX AZRIA**
- (510) (3) kosmetika a parfémy; (9) brýle a brýle sluneční; (14) šperky a hodinky; (18) tašky, kabelky, batohy, kosmetické tašky a kožené výrobky v rámci třídy 18; (25) obuv, oděvy, klobouky a opasky; (35) zprostředkování maloobchodních služeb, pomoc při provozování obchodu.
- (730) **AZ-3, Inc.**, 2761 Fruitland Avenue, Vernon CA, Spojené státy americké, California
 (740) Mgr. Pomaizlová Karin, advokátka, Linklaters, v.o.s., Palác Myslbek, Na Příkopě 19/1096, Praha 1 - Staré Město

- (210) **O 189364**
 (220) 05.03.2003
 (320) 05.03.2003
 (511) 25
 (540)
- BCBG**
- (510) (25) obuv, oděvy, klobouky a opasky.
- (730) **AZ-3, Inc.**, 2761 Fruitland Avenue, Vernon CA, Spojené státy americké, California
 (740) Mgr. Pomaizlová Karin, advokátka, Linklaters, v.o.s., Palác Myslbek, Na Příkopě 19/1096, Praha 1 - Staré Město

- (210) **O 189375**
 (220) 05.03.2003
 (320) 05.03.2003
 (511) 7, 8
 (540)
- DIMAS**
- (510) (7) stroje na jádrové vrtání a stojany na vrtačky, frézy na beton, stavební pily, lanové pily, pily na řezání dlaždic a zdiva, energetické zdroje, a to hydraulické energetické generátory pro hydraulické pily, drážkovací a broušící stroje a stroje na úpravu povrchu a další řezací stroje vybavené diamantovým nástrojem, části a příslušenství veškerého výše uvedeného zboží; (8) ruční pily, diamantové listy pil, laserem svařované listy pil pro suché řezání, diamantové korunky, diamantové dráty, diamantové řetězy, brusné nástroje, diamantové leštící a brusné nástroje, části a příslušenství veškerého výše uvedeného zboží.
- (730) **Aktiebolaget Electrolux**, Stockholm, Švédsko
 (740) JUDr. Karel Čermák, advokát, Národní třída 32, Praha 1

- (210) **O 189384**
 (220) 05.03.2003
 (320) 05.03.2003
 (511) 17, 19, 35, 37
 (540)

IP IZOLACJE Polná
 pomagáme šetřit Vaši energii

- (510) (17) izolační materiály, tepelně izolační materiály, těsnící materiály; (19) nekovové stavební materiály spadající do této třídy; (35) zprostředkovatelské služby v oblasti obchodu; (37) izolování staveb, izolování proti vlhkosti, odborné poradenství v oblasti izolování staveb, zprostředkování služeb v oblastech uvedených v této třídě.
- (590) Barevná
 (730) **IP IZOLACJE POLNÁ, s. r. o.**, U studánky 157, Polná, Česká republika
 (740) JUDr. Růžička Michal, CSc., Rott, Růžička a Guttman, patentová, známková a právní kancelář, Nad Štolou 12, Praha 7

- (210) **O 189407**
 (220) 06.03.2003
 (320) 06.03.2003
 (511) 35, 36, 41, 42, 43
 (540)

Sv. Vintř - St. Gunther

- (510) (35) obchodní vedení uměleckých agentur, analýzy nákladů, dodavatelské služby pro třetí osoby, komerční informační kanceláře, marketingové studie, služby, poradenství a informace v obchodní a podnikatelské činnosti, organizování komerčních a reklamních výstav a veletrhů, překlady a systemizace informací do počítačové databáze, průzkum trhu a veřejného mínění, reklama, vydávání, zveřejňování, vyhlášení, oznamování, publikování a aktualizování reklamních, náborových, propagačních a inzertních textů, řízení poradenských služeb obchodních nebo podnikatelských, styk s veřejností, psychologické testování pro výběr zaměstnanců, vedení kartoték, řízení souborů a vyhledávání dat v počítačových souborech pro třetí osoby, zpracování textů; (36) finanční řízení a služby zejména analýzy, informace a poradenství, pronájem farem, ubytovací kanceláře, správa a zprostředkování nemovitostí, organizování sbírek a shromažďování prostředků na dobročinné účely; (41) umělecké módní agentury, dálkové studium, služby digitálního zpracování obrazu, elektronické publikování, filmová studia, fotografování, informace o možnostech rekreace, rozptýlení, zábavě, výchově a vzdělávání, služby kempinkové, výchovně zábavné klubové služby, kluby zdraví, vydávání knih, organizování, vedení, pořádání a plánování kolokvií, konferencí, kongresů a seminářů, kulturních nebo vzdělávacích výstav, plesů, vzdělávacích, zábavných a sportovních soutěží, večírků, pracovních setkání, manažerské služby při organizování představení, náboženská výchova, nahrávání videopásek, obrazové zpravodajství, služby poskytované orchestry, pomoc při výběru povolání, pronájem audio nahrávek, překladatelské a reportéřské služby, služby pro oddech a rekreaci, půjčování audio zařízení, provozování sportovních zařízení, vydávání a zveřejňování textů, instruktážní a výchovný výcvik, vydávání elektronických knih a časopisů on-line, výroba videofilmů, zpravodajské služby, organizování živých vystoupení; (42) správa autorských práv, konzultační služby v oblasti duševního vlastnictví, technické odborné expertizy včetně inženýrských prací, geodézie, geologické expertizy, grafický a průmyslový design, hosting webových stránek, instalace, kopírování a aktualizace počítačových programů, poradenské služby v oblasti počítačového hardware, poradenství v oblasti

ochrany životního prostředí a architektury, projektová činnost, studie technických projektů, tvorba, správa a umístění webových stránek; (43) provoz a služby automatů rychlého občerstvení, barů, kaváren, restaurací, jídelen včetně závodních, penzionů, domovů důchodců, hotelů, prázdninových táborů, kempů, včetně rezervací a služeb ubytovacích, turistické noclehárny, pronájem jednacích místností, půjčování stanů.

(730) **AgAkcent, s. r. o.**, Zavlakov 56, Kolínek, Česká republika

(740) Antonín Koňák - patentový zástupce, KOŇÁK - patentová a známková kancelář, Karla Čapka 808, Milevsko

(210) **O 189436**

(220) 06.03.2003

(320) 06.03.2003

(511) 9, 16, 35, 41, 42

(540)



(510) (9) strojně čitelné nosiče dat a záznamů (nahrané i nenahrané) včetně informací na nich, software, interaktivní a grafické programy, elektronická periodika, elektronické katalogy a jiné neperiodické produkty v elektronické podobě; (16) papír, výrobky z papíru, například obaly, reklamní a propagační předměty z papíru v jiné třídě neobsažené, dekorativní předměty z papíru, nákupní tašky a sáčky, polygrafické výrobky jako periodické a neperiodické tiskoviny, reklamní, propagační, inzertní a informační materiály - katalogy, prospekty, plakáty, letáky, pohlednice, fotografie a jiná grafická díla, kartografické výrobky, vstupenky, šatní lístky, školní a kancelářské potřeby v jiné třídě nezařazené a obaly na ně, psací potřeby a pouzdra na ně, tiskopisy, dopisní a kancelářský papír, obálky, kalendáře, databázové produkty v papírové formě; (35) reklamní, propagační a inzertní činnost včetně reklamy, propagace a inzerce šířené rozhlasem, televizí a elektronickými médii, zprostředkování obchodu, organizování a pořádání výstav a přehlídek komerčního charakteru, průzkumy trhu, průzkumy veřejného mínění, public relations, soustředování a poskytování informací ekonomických, obchodních a podnikatelských, fotokopírování; (41) vydavatelská a nakladatelská činnost, organizování a pořádání kulturních, sportovních a jiných zábavních akcí, pořádání kulturních výstav a přehlídek nekomerčního charakteru, půjčování zvukových a audiovizuálních záznamů na strojně čitelných nosičích, půjčování knih a časopisů, shromažďování a poskytování informací kulturních, sportovních a společenských, informací o možnostech zábavy a rekreace a informací o výchově a vzdělávání, shromažďování a poskytování informací o módě a informací geografických a místopisných, reportáže, fotografování; (42) grafická tvorba včetně počítačové grafiky.

(730) **LDT Panorama CZ a.s.**, Moravská 42, Karlovy Vary, Česká republika

(740) Zeman Petr, ZEMAN - podkrušňohorská patentová a známková kancelář, Hradní 301, Loket

(210) **O 189438**

(220) 07.03.2003

(320) 07.03.2003

(511) 9, 35, 36, 37, 45

(540)



(510) (9) čidla, ústředny, EKZ (elektrické zabezpečovací systémy), EPS (elektrické protipožární systémy); (35) zprostředkování reklamy a propagační činnosti; (36) správa nemovitostí; (37) montáž, údržba a servis telekomunikačních zařízení, údržba nemovitostí, montáž a údržba elektrických zabezpečovacích systémů, elektrických protipožárních systémů a kamerových systémů; (45) zajišťování ostrahy majetku a osob, služby soukromých detektivů, služby hostesek.

(730) **FOCH Security s.r.o.**, Krmelínská 646/22, Ostrava, Česká republika

(740) JUDr. Vladimír Jirousek, Preslova 9/361, Ostrava 1

(210) **O 189454**

(220) 07.03.2003

(320) 07.03.2003

(511) 1, 2, 19

(540)



(510) (1) chemické ochranné látky; (2) ochranné nátěry; (19) stavební chemické omítky, přísady a nekovové hmoty, suché maltové směsi.

(730) **Schomburg Čechy a Morava, s. r. o.**, Na Univerzitním statku 2, Praha 10, Česká republika

(740) JUDr. Pavel Blanický, advokát, Bolzanova 1, Praha 1

(210) **O 189457**

(220) 06.03.2003

(320) 06.03.2003

(511) 9, 16, 25, 28, 35, 38, 41

(540)



(510) (9) aparáty a přístroje vědecké, geodetické, fotografické, filmové, optické, přístroje pro vážení, měření, signalizaci, kontrolu, záchranu a přístroje učební, aparáty pro záznam, uchování, převod, přenos nebo reprodukci zvuku nebo obrazu, telefony, záznamníky, faxy, ústředny, magnetické nebo optické suporty zvukových nebo zvukově obrazových záznamů, automatické distributory a mechanismy na mince, zapisovací pokladny, kalkulační stroje, přístroje pro zpracování informací a počítače včetně jejich jednotlivých součástí a náhradních dílů ze třídy 9, baterie, akumulátory, počítačové hry s výstupem na PC nebo na TV, pohledy ilustrované se zvukovou nahrávkou, hlavolamy elektrické nebo elektronické, hrací skříně uváděné v činnost vhozením mince, reklamní přístroje na střídavé obrazy, reklama světelná, reklamní

světelné přístroje, nosiče záznamů nahrané i nenahrané, videokazety nahrané i nenahrané, audiokazety nahrané i nenahrané, audiovizuální programy, audioprogramy, audiovizuální díla, audiovizuální díla v digitální podobě, filmy exponované, hudební díla na nosičích nebo v elektronické podobě, CD disky, programové vybavení pro počítače, software, hardware výpočetní techniky nebo komunikační nebo informační techniky, elektronické databáze a databázové produkty, informace a záznamy v elektronické podobě, informace a data a databáze a informační produkty na nosičích nebo i v elektronických, datových, informačních, počítačových a komunikačních sítích všeho druhu, související software a hardware, elektronické nebo datové nebo informační nebo komunikační nebo výpočetní sítě včetně jednotlivých součástí a náhradních dílů obsažených ve třídě 9, multimediální aplikace, elektronické multimediální nebo elektronické informační katalogy, elektronické časopisy, elektronická periodika a knihy v elektronické podobě; (16) papír, lepenka a výrobky z těchto materiálů zatříděné ve třídě 16, výrobky z papíru, plakáty, fotografie, kalendáře, pohlednice, gratulace, dopisní papíry, obálky, samolepky, obtisky, poznámkové bloky, desky na spisy, pořadače, omalovánky, activity books, balicí papír, obaly všeho druhu papírové, listy, pytlíky a sáčky pro obalovou techniku, školní sešity, skicáky, tužky, pastelky, tuhy, gumy, ořezávátka, ořezávátka strojky, penály, papírové tašky, papírové kapesníky, papírové ubrusy a ubrusky, těžítka na papíry, tiskoviny, tiskopisy, časopisy, periodika, knihy, databázové produkty v papírové formě, databáze v papírové formě, tiskárenské výrobky, písma pro tiskárny, losy, štočky, potřeby pro knižní vazby, lepidla pro papírenství nebo domácnost, materiál pro umělce, štetce, psací stroje a kancelářské potřeby, učební pomůcky, umělecké nebo ozdobné předměty z papíru, obaly bublinkové (z umělých hmot); (25) obuv, klobouky, čepice, oděvy všeho druhu, dámské, pánské, dětské, včetně sportovních, kalhoty, trička, kloboučnické výrobky, kšiltovky, kravaty, šály, šátky, pláštěnky, dřeváky, rukavice; (28) hry, hračky, hry společenské, hry stolní, stavebnice, hračky plyšové, hračky pohyblivé, maňásci, sportovní potřeby, potřeby pro gymnastiku a sport, posilovací stroje a přístroje pro tělesné cvičení, trenážéry, sportovní hry, biliárové stoly, nářadí a potřeby pro zimní sporty, rybářské potřeby, lukostřelecké náčiní, bazény nafukovací, vánoční stromky umělé, ozdoby pro vánoční stromky i k reklamním účelům, kanadské žertíky, zábavná pyrotechnika, karnevalové masky, kouzelnické potřeby; (35) reklamní, inzertní a propagační činnost, marketing, reklamní, inzertní a propagační činnost prostřednictvím jakéhokoliv média, prostřednictvím telefonní sítě nebo datové sítě nebo informační sítě nebo elektronické sítě nebo komunikační sítě nebo počítačové sítě, poskytování informací a jiných informačních produktů komerčního nebo reklamního charakteru, multimediálních informací komerčního charakteru, komerční využití Internetu v oblastech komerčních internetových médií a vyhledávacích služeb, zprostředkování v obchodních vztazích a obchodu, merchandising, franchising, pomoc při využívání a řízení obchodního podniku, automatizované zpracování dat, pomoc při provozování obchodů a obchodních činností průmyslového nebo obchodního podniku, služby, které zahrnují záznam, přepis, vypracování, kompilaci nebo systematickosti písemných či datových či elektronických sdělení a záznamů jakož i využívání nebo kompilaci matematických a statistických údajů, organizační zabezpečování televizního vysílání; (38) televizní vysílání, televizní vysílání programů, televizní vysílání zábavných, vzdělávacích, výchovných, soutěžních, diskusních a informačních pořadů, telematika, výměna zpráv, šíření,

výměna nebo získávání zpráv a informací, přenášení písemných či datových nebo elektronických sdělení a záznamů, šíření elektronických časopisů, informací, elektronických periodik, knih v elektronické podobě, audio nebo audiovizuálních děl prostřednictvím informační nebo datové nebo elektronické nebo komunikační nebo telekomunikační nebo počítačové sítě, zejm. Internetu, pomocí satelitů aj., služby na Internetu související s televizním vysíláním, komunikace, poradenská činnost v oblasti sdělovacích prostředků, informační služby, informační kancelář, poskytování informačních služeb prostřednictvím počítačů; (41) televizní zpravodajství, nakladatelství a vydavatelství, ediční činnost, publikační činnost, nahrávání nosičů zvukových nebo obrazově zvukových, půjčování nahraných zvukových a zvukově obrazových záznamů, výroba, tvorba a šíření audiovizuálních děl, TV produkce, filmová produkce, televizní výroba programů, tvorba programů, tvorba a výroba televizních a audiovizuálních programů, agenturní činnost v oblasti kultury, zprostředkování v oblasti kultury, výchovy, zábavy a sportu, výchovná, vzdělávací, soutěžní a zábavní činnost, zábavní nebo kulturní nebo vzdělávací představení, organizace společenských a kulturních akcí, organizace, provozování a provádění her a soutěží i veřejných, výstavní činnost v oblasti kultury nebo zábavy nebo výchovy nebo vzdělávání.

- (730) **CET 21, s. r. o.**, Kříženeckého náměstí 322, Praha 5, Česká republika
 (740) Lukajová Dana, patentový zástupce, Advokátní a patentová kancelář Vyskočil, Krošlák a spol., Petřská 12, Praha 1

- (210) **O 189474**
 (220) 07.03.2003
 (320) 07.03.2003
 (511) 1, 4, 35, 37, 39, 42, 43
 (540)

PETROBRAS

- (510) (1) chemické výrobky určené pro průmysl, vědu, fotografii, zemědělství, zahradnictví a lesnictví, pryskyřice, plastické hmoty v surovém stavu, chemické směsi a přípravky, konzervační prostředky, tříslicí materiály, lepidla pro průmysl; (4) paliva, mazadla a tuhy jakéhokoliv druhu a povahy, zařazené ve tř. 4; (35) pomoc při provozování obchodu se zbožím denní potřeby v čerpacích stanicích, obchodní doplňkové služby při řízení obchodní činnosti pro zboží, které se nachází v síti určené pro distribuci nafty a jejich derivátů, paliv a mazadal jakéhokoliv povahy, propagační činnost, řízení obchodní činnosti a obchodní administrativy; (37) služby týkající se údržby, oprav, čištění a umývání vozidel a výměny olejů motorových vozidel; (39) doprava a skladování paliv a naftových derivátů; (42) služby vědecké a technologické, průzkum a projekce s nimi spojené, služby spojené s průmyslovou analýzou a výzkumem; (43) služby spojené s přípravou a konzumací potravin a nápojů, služby spojené s dočasným ubytováním na čerpacích stanicích.
 (730) **Petróleo Brasileiro S/A - PETROBRAS**, Avenida República do Chile, 65, Centro, Rio de Janeiro, Brazílie
 (740) Patentservis Praha a.s., Jivenská 1273/1, Praha 4

- (210) **O 189532**
 (220) 11.03.2003
 (320) 11.03.2003
 (511) 19

(540)



- (510) (19) omítky a penetrační nátěry pro stavebnictví.
 (590) Barevná
 (730) **ARTIS A, akciová společnost**, Ve Slatinách 1,
 Liberec 15, Česká republika

(210) **O 189544**

- (220) 11.03.2003
 (320) 11.03.2003
 (511) 39, 41, 43
 (540)



- (510) (39) činnost cestovní agentury, zprostředkování dopravy, poskytování informací se zaměřením na cestovní ruch; (41) kulturně výchovná, zábavní a sportovní činnost; (43) zprostředkování ubytování a stravování.
 (590) Barevná
 (730) **Kateřina Malá**, Pobřežní 122/70, Praha 8, Česká republika

(210) **O 189556**

- (220) 11.03.2003
 (320) 11.03.2003
 (511) 11, 29, 30, 35, 36, 39, 43
 (540)

McTUREK

- (510) (11) gastronomická zařízení - teplovzdušné trouby, grily na masové výrobky, vyhřívací vitríny; (29) masové, zeleninové, ovocné polotovary; (30) pekárenské výrobky, zejména chléb; (35) franchising v oblasti gastronomických zařízení; (36) leasing gastronomických zařízení; (39) distribuce a skladování polotovarů, jídel a nápojů; (43) restaurační činnost, provozovny rychlého občerstvení, gastronomická činnost, pronájem gastronomického zařízení.
 (730) **IMPROWEST spol. s. r. o.**, Veletržní 24/200, Praha 7 - Holešovice, Česká republika
 (740) Dipl. Ing. Jiří Chlustina, Unipatent, Jana Masaryka 43-47, Praha 2

(210) **O 189557**

- (220) 11.03.2003
 (320) 11.03.2003
 (511) 11, 29, 30, 35, 36, 39, 43
 (540)



- (510) (11) gastronomická zařízení - teplovzdušné trouby, grily na masové výrobky, vyhřívací vitríny; (29) masové, zeleninové, ovocné polotovary; (30) pekárenské výrobky, zejména chléb; (35) franchising v oblasti gastronomických zařízení; (36) leasing gastronomických zařízení; (39) distribuce a skladování polotovarů, jídel a nápojů; (43) restaurační činnost, provozovny rychlého občerstvení, gastronomická činnost, pronájem gastronomického zařízení.
 (730) **IMPROWEST spol. s. r. o.**, Veletržní 24/200, Praha 7 - Holešovice, Česká republika
 (740) Dipl. Ing. Jiří Chlustina, Unipatent, Jana Masaryka 43-47, Praha 2

(210) **O 189609**

- (220) 08.04.2003
 (320) 08.04.2003
 (511) 9, 16, 35, 37, 38, 41
 (540)



- (510) (9) zvukové, obrazové, zvukově obrazové nosiče všeho druhu, software; (16) tiskoviny všeho druhu, zejména časopisy, katalogy, propagační materiály, manuály; (35) informační služby, poskytování pomoci při provozování obchodu, organizování výstav komerčních a reklamních, organizování předváděcích akcí; (37) provozování ploch pro pořádání výstav; (38) šíření zvukových, obrazových a zvukově obrazových záznamů kromě televizního vysílání pořadů; (41) pořizování zvukových, obrazových a zvukově obrazových záznamů, nakladatelství a vydavatelství.
 (730) **COMMERCIAL, s. r. o.**, Starochuchelská 114/28, Praha 5, Česká republika

(210) **O 189650**

- (220) 14.03.2003
 (320) 14.03.2003
 (511) 9, 19, 21, 35, 37
 (540)

RETON

- (510) (9) výpočetní technika všeho druhu včetně periferních zařízení a komunikačních zařízení, telekomunikační technika všeho druhu včetně interface pro spojení s výpočetní technikou, počítače-hardware včetně počítačových doplňků, uživatelské počítače, přenosné počítače, mikropočítače, mikroprogramové vybavení, notebooky a laptopy, polovodiče, mikroprocesory, integrované obvody, sady počítačových čipů, základní deska počítače a přídavné desky, deska na počítačovou grafiku, hardware pro počítačovou síť, adaptéry pro počítačovou síť, přepínače, směrovače a vedlejší ústředny, počítačové periférie a elektronické zařízení na použití s počítači, počítačové klávesnice, kulový ovládač, zařízení počítačové myši, počítačové vstupní zařízení, monitory, video přístroje, desky s plošnými spoji na video, produkty videosystémů, přístroje a zařízení pro záznam, zpracování, příjem, reprodukci, přenos, modifikaci, komprimování a dekomprimování, vysílání, míšení a nebo rozšiřování zvuku, videozáznamů, obrázků, grafiky a dat, algoritmy na komprimování a dekomprimování dat, přístroje na zkoušení a kalibrování počítačových součástek, set-top boxes (část hardwaru spojeného s televizním přijímačem, jemuž umožňuje propojení s internetem, jinými kabelovými/digitálními zdroji a tak fungovat jako počítač), počítačové programy na řízení sítě, počítačové obslužné programy, systémový software na provoz počítačů, počítačové programy na záznam, zpracování, příjem, reprodukci, přenos, modifikaci, komprimování a

dekomprimování, počítačové programy na vytváření webových stránek, počítačové programy na přístup a použití internetu, přístroje pro zpracování informací, nosiče dat magnetické, magnetická média, nosiče dat optické, nosiče zvukových nahrávek, nosiče software, videokazety, CD disky, kancelářská technika - tiskárny, telefony, faxy, kopírovací stroje, skartovače, přístroje a nástroje vědecké, přístroje a nástroje navigační, přístroje a nástroje geodetické a přístroje pro bezdrátovou telegrafii, přístroje fotografické, kinematografické, optické, včetně promítačů obrazů a zvětšovacích přístrojů, přístroje a nástroje k měření a vážení, přístroje a nástroje signalizační, přístroje a nástroje pro účely záchranné a učební, přístroje pro záznam a reprodukci mluveného slova, rozhlasové, radiové a televizní přijímače a vysílače, satelitní přijímače, gramofony, audiovizuální technika všeho druhu, magnetofony všeho druhu, kancelářské stroje děrovací pro děrné štítky, zařízení na zpracování dat, zapisovací pokladny a počítací stroje, přenosné propojovací mezičlánky pro hlavní počítače, měřicí přístroje a nástroje, měřicí přístroje se záznamovými prvky, měřiče elektriny a elektrické měřicí přístroje, elektrické a elektronické zařízení pro výpočet a předávání statistických údajů a informací, jakož i pro dohled, ověřování a dálkové ovládání průmyslových operací, informační systémy, elektrotechnické přístroje; (19) dřevo polozpracované (např. trámy, prkna, panely apod.), překližky, dýhy ze dřeva, formovatelné dřevo, obložení ze dřeva, opracované dřevo, stavební dřevo, tvárné dřevo, užitkové dřevo, podlahy nekovové, dláždění dřevěné, stavební sklo, sklo izolační (pro stavby), sklo tabulové (pro stavby), sklo mozaikové (chrámové), alabastrové sklo, granule ze skla na značení cest, sklo okenní (kromě skel pro automobily); (21) polotovary pro skla do oken automobilů, skleněná vlákna, jiná než na izolaci a textilní účely, skleněné ampule (nádobky, baňky), skleněné láhve opletené, demižony, skleněné mozaiky, s výjimkou mozaik pro použití ve stavebnictví, skleněné zátky, uzávěry, sklenice na pití, sklo emailované, sklo křemenné jako polotovar, jiné než pro stavebnictví, výrobky z křišťálového skla, sklo malované, sklo opálové, sklo práškové na dekoraci, sklo surové nebo jako polotovar, s výjimkou stavebního skla, sklo tabulové; (35) on-line reklama na počítačové komunikační síti, on-line inzerce, vyhledávání informací v počítačových souborech, pronájem reklamního času ve všech komunikačních médiích, poskytování obchodních informací pomocí internetu, zprostředkování internetového obchodu, komerční využití internetu v oblastech komerčních internetových médií a vyhledávacích služeb, zhotovování kopií počítačových programů, hospodářské (ekonomické) prognózy, obchodní nebo podnikatelské informace, pronájem kancelářských strojů a zařízení, marketingové studie, pomoc při řízení obchodní činnosti, služby a poradenství v obchodní činnosti, odborné obchodní poradenství, obchodní nebo podnikatelský průzkum, obchodní management a podnikové poradenství, pomoc při řízení obchodních a průmyslových podniků, průzkum trhu, překlad informací do počítačové databáze, statistické informace, přepisování, psaní na stroji, sekretářské služby, zpracování textů, účetnictví, vedení kartoték v počítači, styky s veřejností, kopírování nebo rozmnožování (reprodukce) dokumentů, dokladů apod., reklama, propagace, inzerce, rozšiřování reklamních nebo inzertních materiálů; (37) montáž, údržba, instalace a opravy kancelářských strojů a zařízení, odrušování elektrických přístrojů, informace o opravách, služby opravářské, služby údržbářské, montáž, opravy, instalace elektrických strojů a přístrojů, opravy a instalace elektrických spotřebičů, montáž, instalace, servis, údržba a opravy počítačového vybavení a veškeré výpočetní

techniky, opravy a instalace reprodukční techniky, servisní a montážní služby pro elektrické a elektronické přístroje a zařízení, instalace a montáž počítačových sítí, opravy obrazovek a přístrojů a zařízení uvedených ve třídě 9.

- (730) **RETON, spol. s r. o.**, Televizní 2613, Rožnov pod Radhoštěm, Česká republika
(740) Ing. Pavel Nádvorník, Sokola Tůmy 1, Ostrava - Hulváky

(210) **O 189697**

- (220) 17.03.2003
(320) 17.03.2003
(511) 29, 40
(540)



- (510) (29) maso, ryby, drůbež, zvěřina, masové výtazky; (40) zpracování a konzervace masa, ryb, drůbeže, zvěřiny, masových výtazků.
(730) **RACIOLA - JEHLIČKA s. r. o.**, Pod Valy 221, Uherský Brod, Česká republika

(210) **O 189700**

- (220) 17.03.2003
(320) 17.03.2003
(511) 37, 42
(540)



- (510) (37) montáž, údržba a opravy počítačového vybavení; (42) poradenské služby v oblasti počítačového hardware, údržba počítačových programů, instalace počítačových programů.
(590) Barevná
(730) **Martin Los - SVT**, Struhlovsko 1411, Hranice, Česká republika

(210) **O 189706**

- (220) 17.03.2003
(320) 17.03.2003
(511) 29, 30, 31, 39
(540)



- (510) (29) maso, ryby, drůbež a zvěřina, masové výtazky, ovoce, zelenina konzervovaná, sušené a zavařené, želé, džemy, vejce, mléko a mléčné výrobky, oleje a jedlé tuky; (30) káva, čaj, kakao, cukr, rýže, tapioka, ságo, kávové náhražky, mouka, přípravky z obilnin, chléb, pečivo, cukrovinky, zmrzlina, med, sirup melasový, droždí, prášky do těsta, sůl, hořčice, ocet, nálevy k ochucení, koření, led pro osvěžení; (31) výrobky zemědělské, zahradnické, lesní a zrní neuvedené v jiných třídách, živá zvířata, čerstvé ovoce a zelenina, osivo, rostliny ke zpracování v kuchyni neupravené, přírodní květiny, krmivo pro zvířata, slad;

- (39) doprava, balení a skladování zboží.
 (730) **GOLD GROUP s. r. o.**, Nad Rybníkem 174, Řitka,
 Česká republika

- (210) **O 189707**
 (220) 17.03.2003
 (320) 17.03.2003
 (511) 29, 30, 31, 39
 (540)



- (510) (29) maso, ryby, drůbež a zvěřina, masové výtahy, ovoce, zelenina konzervované, sušené a zavařené, želé, džemy, vejce, mléko a mléčné výrobky, oleje a jedlé tuky; (30) káva, čaj, kakao, cukr, rýže, tapioka, ságo, kávové náhražky, mouka, přípravky z obilnin, chléb, pečivo, cukrovinky, zmrzlina, med, sirup melasový, droždí, prášky do těsta, sůl, hořčice, ocet, nálevy k ochucení, koření, led pro osvěžení; (31) výrobky zemědělské, zahradnické, lesní a zrní neuvedené v jiných třídách, živá zvířata, čerstvé ovoce a zelenina, osivo, rostliny ke zpracování v kuchyni neupravené, přírodní květiny, krmivo pro zvířata, slad;
 (39) doprava, balení a skladování zboží.
 (730) **GOLD GROUP s. r. o.**, Nad Rybníkem 174, Řitka,
 Česká republika

- (210) **O 189747**
 (220) 18.03.2003
 (320) 18.03.2003
 (511) 9, 42
 (540)

PMC-SIERRA

- (510) (9) počítačový hardware a periferie, telekomunikační, komunikační a síťový hardware, software a periferie, polovodiče, mikroprocesory, mikročipy, integrované obvody, vysokorychlostní integrované obvody se smíšeným signálem; (42) návrh, vývoj a testování počítačového hardwaru a softwaru, návrh, vývoj a testování telekomunikačního, komunikačního a síťového hardwaru a softwaru, návrh, vývoj a testování polovodičů, mikroprocesorů, mikročipů, integrovaných obvodů a vysokorychlostních integrovaných obvodů se smíšeným signálem, technická podpora a konzultace v oblastech polovodičů, mikroprocesorů, mikročipů, integrovaných obvodů a vysokorychlostních integrovaných obvodů se smíšeným signálem.
 (730) **PMC - Sierra, Inc., společnost organizovaná a existující dle práva státu Delaware**, 8555 Baxter Place, Burnaby, Kanada
 (740) JUDr. Petr Kalenský, Společná advokátní kancelář Všetečka Zelený Švorčík Kalenský a Partneři, Hálkova 2, Praha 2

- (210) **O 189873**
 (220) 21.03.2003
 (320) 21.03.2003
 (511) 9, 16, 35, 38, 41, 42

(540)

VOLNÝ

- (510) (9) přístroje pro zpracování informací připojené na síť Czech On Line a na síť Internet; (16) papír, lepenka, učební a vyučovací pomůcky, plastické obaly, kancelářské potřeby, informační, učební a vyučovací pomůcky týkající se sítě Czech On Line a sítě Internet; (35) propagační činnost, prezentace zákazníků na síti Czech On line a na síti Internet; (38) komunikace, poskytování komunikace, telekomunikační služby - zprostředkování hlasové komunikace prostřednictvím sítě Czech On line a sítě Internet, elektronická pošta; (41) vzdělávání, zábava, kulturní aktivity, informace a vzdělávání prostřednictvím sítě Czech On Line a sítě Internet; (42) programování pro počítače.
 (730) **Czech On Line, a. s.**, U Nákladového nádraží 8,
 Praha 3, Česká republika
 (740) Mgr. Petr Horáček, U Nákladového nádraží 8, Praha 3

- (210) **O 189874**
 (220) 21.03.2003
 (320) 21.03.2003
 (511) 9, 16, 35, 38, 41, 42
 (540)

czech on line
 voice.data

- (510) (9) přístroje pro zpracování informací připojené na síť Czech On Line a na síť Internet; (16) papír, lepenka, učební a vyučovací pomůcky, plastické obaly, kancelářské potřeby, informační, učební a vyučovací pomůcky týkající se sítě Czech On Line a sítě Internet; (35) propagační činnost, prezentace zákazníků na síti Czech On line a na síti Internet; (38) komunikace, poskytování komunikace, telekomunikační služby - zprostředkování hlasové komunikace prostřednictvím sítě Czech On line a sítě Internet, elektronická pošta; (41) vzdělávání, zábava, kulturní aktivity, informace a vzdělávání prostřednictvím sítě Czech On Line a sítě Internet; (42) programování pro počítače.
 (730) **Czech On Line, a. s.**, U Nákladového nádraží 8,
 Praha 3, Česká republika
 (740) Mgr. Petr Horáček, U Nákladového nádraží 8, Praha 3

- (210) **O 189911**
 (220) 24.03.2003
 (320) 24.03.2003
 (511) 7, 17, 35
 (540)

ACword

- (510) (7) odsávací stroje pro průmyslové účely, odsávače prachu a jiných nečistot; (17) hadice ohebné (nekovové); (35) dodavatelské služby pro třetí osoby (nákup výrobků a služeb pro jiné podniky).
 (730) **Petr Adamík**, Poděbradská 543/103, Praha 9, Česká republika

- (210) **O 189945**
 (220) 24.03.2003
 (320) 24.03.2003
 (511) 12, 18, 28, 35, 37, 40
 (540)

DORJAN

(510) (12) dětská vozítka, jako např. dětské kočárky, dětské skládací kočárky, dětské sportovní kočárky, šlapací autíčka, jízdní kola, tříkolky, čluny, saně, dětské skládací pojízdné sedačky a náhradní díly k těmto vozítkům, včetně pneumatik, duší a záplat na opravy duší, bezpečnostní sedačky pro děti a náhradní díly k nim, kryty na dětské kočárky, příkrývky na dětské kočárky; (18) tašky a vaky na nošení dětí; (28) hračky, hry, kočárky na panenky; (35) zprostředkování v oblasti provozování sítě obchodů, obchodních středisek, marketů, supermarketů a maloobchodního prodeje z pojízdných prodejen, řízení obchodní činnosti sítě obchodů, poskytování pomoci při provozu obchodu, zprostředkování obchodních kontaktů, provádění obchodních operací, informační a poradenská činnost v oblasti obchodu, pomoc při řízení obchodní činnosti, manažerské služby při zřizování a provozu restaurací; (37) servis a opravy uvedených výrobků uvedených ve třídách 12 a 28; (40) zpracovávání materiálů, zejména potom broušení, kalení, cinování, chromování, frézování kovů, čištění povrchů, informace o zpracování materiálů, montáž materiálů na objednávku, svařování.

(730) **Przedsiębiorstwo Wielobranżowe "DORJAN", Irena Herbst**, Polna 6B, Redziny, Polsko

(740) Ing. Jana Vandělková, Bohemia Patent, Hradební 3, Praha 1

(210) **O 189948**

(220) 24.03.2003

(320) 24.03.2003

(511) 34, 35, 39

(540)

SROLUJ TO !

(510) (34) tabák surový nebo zpracovaný, tabákové náhražky, cigarety, cigarety s obsahem tabákových náhražek (bez léčebného účelu), cigarillos, cigaretové filtry, doutníky, krátké doutníky, cigaretový papír, bloky cigaretových papírků, papíry do dýmek, cigaretové špičky, s výjimkou špiček z drahých kovů, náustky na cigaretové špičky, strojky na plnění cigaret, čističe dýmek, kuřácké soupravy, dýmky, stojany na dýmky, popelníky, s výjimkou popelníků z drahých kovů, odřezávače doutníků, dózy na tabák, s výjimkou dóz z drahých kovů, pouzdra na tabák, tabatěrky, s výjimkou tabatěrek z drahých kovů, zápalkové krabičky, s výjimkou krabiček z drahých kovů, tabák do ručně balených cigaret, tabák do dýmek, žvýkáci tabák, šňupací tabák, potřeby pro kuřáky, cigaretové dutinky, plechovky na tabák, pouzdra na cigarety a popelníky, ne z drahých kovů, jejich slitin nebo jimi potaženými, kapesní přístroje na balení cigaret; (35) zprostředkovatelská činnost v oblasti obchodu, pomoc při řízení obchodní činnosti, služby a poradenství v obchodní činnosti, podnikatelské informace, zprostředkování v oblasti provozování sítě obchodů, obchodních středisek, zprostředkování obchodních kontaktů, provádění obchodních operací, reklamní, propagační a inzertní činnost, předvádění zboží, distribuce vzorů zboží, pomoc při řízení obchodní činnosti; (39) skladování, balení a přeprava zboží.

(730) **Libor Sádlik**, Štěpánská 312/8, Brno - střed, Česká republika

(740) Ing. Jana Vandělková, Bohemia Patent, Hradební 3, Praha 1

(210) **O 189952**

(220) 25.03.2003

(320) 25.03.2003

(511) 9, 35, 41, 42

(540)



(510) (9) data, databáze a jiné informační produkty na magnetických, elektronických nosičích souvisejících se software a hardware, elektronické databáze, znalostní elektronické báze, znalostní počítačové systémy, software pro počítače, programové vybavení pro informační technologie a pro komunikaci, výrobky výpočetní techniky - počítače, diskety a programové vybavení; (35) provádění obchodních rešerší, vyhledávání, indexování, spojování a uspořádání dat pro Internet, příprava elektronických pozvánek, komerční využití Internetu v oblastech komerčních internetových medií a vyhledávacích služeb, vyhledávání dat v počítačových souborech prostřednictvím Internetu, reklamní a propagační činnost, zprostředkování obchodní činnosti v oblasti telekomunikační výpočetní techniky, marketing, administrativní práce, automatizované zpracování dat; (41) vydavatelská činnost, organizační zajištění školení, kurzů a seminářů, školící činnost v oblasti telekomunikační a výpočetní techniky, školící činnost v oblasti systémů řízení znalostí, systémů řízení dokumentace, systémů kategorizace dokumentů a v oblasti projektů zpracování dat; (42) projektová činnost v oblasti telekomunikační a výpočetní techniky, poradenská a konzultační činnost v oblasti telekomunikační a výpočetní techniky, modifikace a pronájem software.

(590) Barevná

(730) **Internet Information Services s.r.o.**, Osadní 12a/324, Praha 7, Česká republika

(210) **O 189994**

(220) 26.03.2003

(320) 26.03.2003

(511) 16, 32, 33

(540)

Caiviña

(510) (16) tiskoviny, reklamní, propagační a informační materiály, etikety, obaly papírové a z plastů v jiné třídě neobsažené, obaly a tašky z papíru a plastů; (32) piva, minerální vody, šumivé nápoje a jiné nápoje nealkoholické, nápoje a šťávy ovocné, sirupy a jiné přípravky k zhotovování nápojů; (33) alkoholické nápoje (s výjimkou pív).

(730) **SOARE SEKT a. s.**, Podhorská 74, Jablonec nad Nisou, Česká republika

(740) Kolátor Kamil, Lučanská 5, Jablonec nad Nisou

(210) **O 190003**

(220) 26.03.2003

(320) 26.03.2003

(511) 5, 29, 32

(540)



(510) (5) doplňky zdravé výživy, vitamínové a posilující výživné přípravky a nápoje, dietetické potraviny a nápoje, odtučňovací nápoje, včetně instantních, potraviny a nápoje k léčebným účelům, preventivní prostředky a přípravky, dietetické, energetické a posilující tyčinky, vše výše uvedené k léčebným účelům; (29) mléčné výrobky jako např. jogurty a ostatní výrobky z mléka, dietetické přípravky na bázi mléka, přípravky na bázi mléka určené pro dobrou kondici a štíhlou linii; (32) nealkoholické občerstvující, posilující a energetické nápoje, přípravky pro přípravu nápojů, včetně instantních, sirupy a koncentráty, limonády.

(730) **ISOline, s.r.o.**, Humpolecká 1566, Havlíčkův Brod, Česká republika

(740) Ing. Novotný Jaroslav, Římská 45, Praha 2

(210) **O 190031**

(220) 26.03.2003

(320) 26.03.2003

(511) 3, 9, 36, 37, 45

(540)



STRÁŽNÍ A BEZPEČNOSTNÍ
SLUŽBA Jiří FRANK - SABS

(510) (3)čistič a úklidové prostředky jako čističí oleje, čističí prostředky, čističí roztoky, čističí mléko pro toaletní účely, úklidové saponátové prostředky; (9) elektromagnetické zabezpečovací systémy jako rádiové vysílače, ústředny, čidla, klávesnice, magnetické kontakty, GSM brány, elektronické obchůzkové systémy; (36) úschovní služba v bezpečnostních schránkách; (37) úklid interiérů a budov; (45) strážní a bezpečnostní služba.

(590) Barevná

(730) **Jiří Frank - SABS**, Areál VÚ Běchovice, budova č. 2, Praha 9 - Běchovice, Česká republika

(740) Ing. Král Jiří, patentový zástupce, Štěpánská 45, Praha 1

(210) **O 190060**

(220) 27.03.2003

(320) 27.03.2003

(511) 37, 40

(540)



(510) (37) těžba slévarenských, sklářských a filtračních písků; (40) úprava slévarenských, sklářských a filtračních písků a mletých křemenů.

(590) Barevná

(730) **Sklopísek Střeleč, a.s.**, Újezd pod Troskami, Hrdoňovice 80, Mladějov v Č., Česká republika

(210) **O 190096**

(220) 27.03.2003

(320) 27.03.2003

(511) 16, 35, 41

(540)

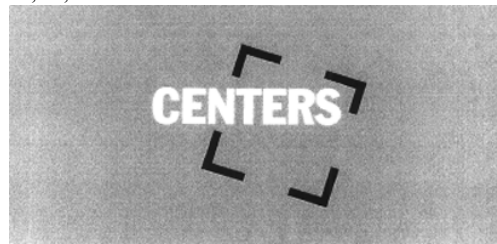

(510) (16) polygrafické výrobky, časopisy, periodika, publikace; (35) průzkum trhu, marketing; (41) vydavatelská a nakladatelská činnost.

(730) **Filip Činčera**, Bořivojova 37, Praha 3, Česká republika

(740) Sládek Partners, advokátní kancelář, v. o. s., Mgr. et Mgr. Václav Sládek, Janáčkovo nábřeží 39/51, Praha 5

(210) **O 190105**

(220) 28.03.2003

(320) 28.03.2003

(511) 6, 37, 40

(540)



GRANO Skuteč spol. s r.o.

(510) (6) kovové konstrukce, svařované kovové výrobky; (37) stavební činnost; (40) zpracování kamene, zpracování kovů pomocí svařování, zpracování kovů pomocí broušení, zámečnictví.

(590) Barevná

(730) **GRANO Skuteč spol. s r.o.**, Tyršova 389, Skuteč, Česká republika

(210) **O 190106**

(220) 28.03.2003

(320) 28.03.2003

(511) 6, 37, 40

(540)



GRANO Skuteč spol. s r. o.

(510) (6) kovové konstrukce, svařované kovové výrobky; (37) stavební činnost; (40) zpracování kamene, zpracování kovů pomocí svařování, zpracování kovů pomocí broušení, zámečnictví.

(590) Barevná

(730) **GRANO Skuteč spol. s r.o.**, Tyršova 389, Skuteč, Česká republika

(210) **O 190112**

(220) 28.03.2003

(320) 28.03.2003

(511) 9, 35, 37

(540)



UNICORNO

- (510) (9) mobilní telefony, telefonní doplňky; (35) zprostředkování obchodních záležitostí; (37) opravy, údržba a servis mobilních telefonů a telefonních doplňků.
 (730) **UNICORNO s.r.o.**, Zášovská 196, Valašské Meziříčí, Česká republika
 (740) Větrovský Zdeněk, Sokola Tůmy č.1, Ostrava 9

(210) **O 190115**

(220) 28.03.2003

(320) 28.03.2003

(511) 16, 35, 36

(540)

AKADEMIUM

- (510) (16) papírové nosiče informací zejména tiskoviny, letáky, propagační materiály, plakáty, fotografie, psací a kancelářské potřeby, papírenské zboží; (35) inzertní, reklamní a propagační činnost, pomoc při řízení obchodní činnosti, obchodní administrativa, kancelářské práce, marketing, poskytování porad ve věcech podnikání; (36) služba finanční, peněžní, nemovitostní a pojišťovací zejména přijímání vkladů od veřejnosti, poskytování úvěrů, investování do cenných papírů na vlastní účet, finanční pronájem (leasing), platební styk a zúčtování, vydávání platebních prostředků jako platebních karet, cestovních šeků, poskytování záruk, otevírání akreditivů, obstarávání inkasa, obchodování s devizovými hodnotami v oblasti termínových obchodů a opcí včetně kursových a úrokových obchodů, obchodování s převoditelnými cennými papíry a to na vlastní účet nebo na účet klienta, účast na vydávání akcií a poskytování souvisejících služeb spadajících do této třídy, finanční makléřství, obhospodařování cenných papírů klienta na jeho účet včetně poradenství, uložení a správa cenných papírů nebo jiných hodnot, výkon funkce depozitáře investičního fondu, směnárenská činnost, poskytování bankovních informací, pronájem bezpečnostních schránek, vydávání hypotečních zástavních listů podle zvláštního zákona.
 (730) **Komerční banka, a.s.**, Na Příkopě 33 čp. 969, Praha 1, Česká republika

(210) **O 190116**

(220) 28.03.2003

(320) 28.03.2003

(511) 25, 28, 35

(540)



- (510) (25) oděvy, obuv; (28) sportovní potřeby a náčiní uvedené v této třídě, hračky a hry uvedené v této třídě; (35) reklamní a marketingová činnost.
 (590) Barevná
 (730) **STICK s.r.o.**, Hlavenec 82, Hlavenec, Česká republika

(210) **O 190119**

(220) 28.03.2003

(320) 28.03.2003

(511) 35, 36, 37

(540)

SEKYRA Group

- (510) (35) propagační a reklamní činnost; (36) služby v oblasti realit, činnost realitní kanceláře; (37) stavební práce v oborech inženýrského, průmyslového a pozemního stavitelství, realizace staveb a jejich částí.
 (590) Barevná
 (730) **SEKYRA GROUP, a.s.**, Revoluční 655/1, Praha 1, Česká republika

(210) **O 190146**

(220) 31.03.2003

(320) 31.03.2003

(511) 6, 8, 9, 18, 25, 28

(540)

VESTIGE

- (510) (6) kabely a zámky pro zabezpečení snowboardů; (8) soupravy a nářadí pro snowboardy zejména šroubováky k vázání na snowboardy; (9) ochranné brýle, sluneční brýle; (18) víceúčelové tašky, sportovní tašky, pytle, igelitové tašky, cestovní tašky, kufry, batohy, ruksaky, tašky na koliky, týmové tašky, ruksaky, řemeny; (25) oděvy, pokrývky hlavy, čelenky, klapky na uši, čepice, obličejové masky, zvláštní oděvy zahřívající krk, pulovery, vesty, svetry, košile, trička, blůzy, polokošile, kalhoty, spodní oblečení, vysoké boty, obuv, pásky, zvláštní oblečení pro zimní sporty včetně lyžařského a snowboardového, speciální boty pro sport a pro snowboard, bundy, zateplené kalhoty, pásky; (28) snowboardy a snowboardová vázání a části, pouzdra na snowboardy, součástky a příslušenství, vosky, lyže a lyžařská vázání, součástky a příslušenství, wakeboardy a wakeboardové vázání, součástky a příslušenství.
 (730) **Otto Caha**, Antonína Dvořáka 44, Třebíč, Česká republika

(210) **O 190154**

(220) 31.03.2003

(320) 31.03.2003

(511) 7

(540)

WARMAN

- (510) (7) čerpadla, míchadla, cyklony, zahušťovače, článkové podavače, strojní zařízení všeho druhu pro chemické, metalurgické a rafinační procesy a jejich součástky, vše zahrnuté do této třídy, gumové úst'ové vyložení a vložky, montážní soubory čerpadlového těsnění včetně souborů hydrodynamického těsnění, komponenty pro použití v montážních souborech, těsnění pro čerpadla včetně vypuzovačů (expellerů), oběžných kol (impellerů) čerpadel, těsnění, zahlcovací kroužky, krční kroužky, ucpávkové kroužky vše zahrnuté do tř. 7 jako nedílná součást výše uvedených strojních zařízení.
 (730) **Weir Warman Ltd**, 1 Marden Street, Artarmon, New South Wales 2064, Austrálie
 (740) Patentservis Praha a.s., Jivenská 1273/1, Praha 4

(210) **O 190163**

(220) 31.03.2003

(320) 31.03.2003

(511) 9, 35, 36, 38, 42

(540)

TELE2INTERNET

(510) (9) SIM karty, magnetické kódované karty, čipy (integrováné obvody), nahrané počítačové programy a software, elektronické přístroje používané v telekomunikacích, privátní pobočkové ústředny a rozvaděče, zobrazovače čísel a zvuková signalizační zařízení a pagery, elektronická zařízení pro dálkové ovládání signálů, vysílače elektronických signálů, telefonní vysílače, vysílací soupravy (telekomunikační), elektronické telefonní seznamy, magnetické a optické nosiče dat a datová média, zařízení pro záznam, převod, zpracování a reprodukci zvuku, obrazu nebo dat; (35) telefonní služby (vzkazy) pro nepřítomné, reklamní a inzertní služby; (36) finanční služby, peněžní služby, služby kreditních a platebních karet, převody peněz prováděné elektronicky, počítačově řízené finanční služby; (38) telekomunikace, informace v oblasti telekomunikací, pronájem telekomunikačních zařízení, počítačem řízené přenosy zpráv a obrazů, elektronická pošta, komunikace prostřednictvím počítačových terminálů, televizní, rozhlasové a kabelové televizní vysílání, vyhledávací služby (radiové, telefonní nebo pomocí jiných prostředků elektronické komunikace), služby v oblasti přístupu do mezinárodní sítě, přenos a/nebo vysílání databázových informací přes telekomunikační sítě; (42) údržba, aktualizace a tvorba počítačového softwaru, rekonstrukce počítačových dat, programování počítačů, analýza počítačových systémů, pronájem přístupového času k databázím, projektové a plánovací služby týkající se zařízení v oblasti telekomunikací.

(730) **Tele2 Sverige AB**, Box 62, S-164 94 Kista, Švédsko

(740) JUDr. Rott Vladimír, Rott, Růžička a Guttman, patentová, známková a právní kancelář, Nad Štolou 12, Praha 7

(210) **O 190172**

(220) 31.03.2003

(320) 31.03.2003

(511) 9, 12, 16, 17, 21, 35, 36, 37, 39, 40, 41, 42, 43

(540)

MIVA

(510) (9) nahrané nosiče informací, zejména CD-ROMy, DVD, kazety, videokazety apod., zejména pro prezentaci firem, reklamu, propagaci a inzerci; (12) automobily, obzvláště závodní automobily pro okruhy a rallye; (16) kancelářské potřeby pro reklamní účely, zejména tužky, pera, propisovací tužky, kalendáře s potiskem, umělohmotné i papírové obaly, potištěné papírové fólie, umělohmotné potištěné fólie pro reklamní účely určené pro balení; (17) umělohmotné potištěné fólie napodobující billboardy pro reklamní účely; (21) sklo a keramika neobsažené v jiných třídách, zejména pro reklamní účely; (35) reklama, propagace a marketing, kompletní zajištění reklamních a marketingových akcí, obchodní reklama pro třetí osoby, reklama on-line v počítačové síti, vydávání reklamních, propagačních a inzertních textů, zaslání reklamních materiálů zákazníkům, zpracování reklamních textů, marketingové studie, výzkum trhu, výzkum sledovanosti médií pro reklamní a marketingové účely, pronájem reklamní plochy a reklamního času v médiích, zajišťování reklamy v médiích, zejména v televizi, rozhlasu a novinách, pronájem venkovních reklamních ploch, venkovní reklama, zejména billboardy, pořádání reklamních soutěží, tvorba rozhlasových a televizních pořadů, zvláště reklamních, výzkum a tvorba reklamních produktů, kopírování dokumentů, vedení účetnictví; (36) finanční sponzoring; (37) stavby a opravy, zejména stavby inženýrských sítí, opravy a údržba automobilů; (39) půjčování závodních automobilů, pronájem automobilů, pronájem garáží; (40) polygrafické a tiskové služby, zvláště

sítotisk, sazba tiskovin, zejména reklamních, pro klienty reklamní a marketingové agentury, předtisková příprava; (41) organizování sportovních soutěží, pořádání loterií; (42) tvorba a správa webových stránek pro třetí osoby, umístění webových stránek, služby webhostingu, vývoj, grafická agentura; (43) poskytování ubytování.

(730) **MIVA WORLD TRADE, a. s.**, U Rajské zahrady 6, Praha 3, Česká republika

(740) Ing. Smrčková Marie, patentový zástupce, Velflíkova 8, Praha 6

(210) **O 190173**

(220) 31.03.2003

(320) 31.03.2003

(511) 9, 12, 16, 17, 21, 35, 36, 37, 39, 40, 41, 42, 43

(540)



(510) (9) nahrané nosiče informací, zejména CD-ROMy, DVD, kazety, videokazety apod., zejména pro prezentaci firem, reklamu, propagaci a inzerci; (12) automobily, obzvláště závodní automobily pro okruhy a rallye; (16) kancelářské potřeby pro reklamní účely, zejména tužky, pera, propisovací tužky, kalendáře s potiskem, umělohmotné i papírové obaly, potištěné papírové fólie, umělohmotné potištěné fólie pro reklamní účely určené pro balení; (17) umělohmotné potištěné fólie napodobující billboardy pro reklamní účely; (21) sklo a keramika neobsažené v jiných třídách, zejména pro reklamní účely; (35) reklama, propagace a marketing, kompletní zajištění reklamních a marketingových akcí, obchodní reklama pro třetí osoby, reklama on-line v počítačové síti, vydávání reklamních, propagačních a inzertních textů, zaslání reklamních materiálů zákazníkům, zpracování reklamních textů, marketingové studie, výzkum trhu, výzkum sledovanosti médií pro reklamní a marketingové účely, pronájem reklamní plochy a reklamního času v médiích, zajišťování reklamy v médiích, zejména v televizi, rozhlasu a novinách, pronájem venkovních reklamních ploch, venkovní reklama, zejména billboardy, pořádání reklamních soutěží, tvorba rozhlasových a televizních pořadů, zvláště reklamních, výzkum a tvorba reklamních produktů, kopírování dokumentů, vedení účetnictví; (36) finanční sponzoring; (37) stavby a opravy, zejména stavby inženýrských sítí, opravy a údržba automobilů; (39) půjčování závodních automobilů, pronájem automobilů, pronájem garáží; (40) polygrafické a tiskové služby, zvláště sítotisk, sazba tiskovin, zejména reklamních, pro klienty reklamní a marketingové agentury, předtisková příprava; (41) organizování sportovních soutěží, pořádání loterií; (42) tvorba a správa webových stránek pro třetí osoby, umístění webových stránek, služby webhostingu, vývoj, grafická agentura; (43) poskytování ubytování.

(730) **MIVA WORLD TRADE, a.s.**, U Rajské zahrady 6, Praha 3, Česká republika

(740) Ing. Smrčková Marie, patentový zástupce, Velflíkova 8, Praha 6

(210) **O 190191**

(220) 01.04.2003

(320) 01.04.2003

(511) 7, 9, 35, 42



(510) (7) převodové mechanismy s výjimkou mechanismů pro pozemní vozidla, převodové skříně s výjimkou převodovek pro pozemní vozidla, převodovky strojů, motory elektrické s výjimkou motorů pro pozemní vozidla, hnací motory s výjimkou motorů pro pozemní vozidla; (9) elektrické měniče; (35) obchodní služby a poradenství v obchodní činnosti, dodavatelské služby pro třetí osoby; (42) inženýrské práce (expertízy), projektová činnost, studie technických projektů, projektování;

(730) **TESPO engineering s.r.o.**, Roubalova 462/7a, Brno, Česká republika

(210) **O 190194**

(220) 01.04.2003

(320) 01.04.2003

(511) 6, 19, 37, 42

(540)



(510) (6) kovový stavební materiál, části kovových stavebních konstrukcí pro silnice, železnice, mosty, podchody a propusty, kovové potrubí včetně jeho součástí jako jsou spojky, redukce apod., kovové obruče, objímky a prstence pro stavby, kovový spojovací materiál, zámečnické zboží; (19) nekovový stavební materiál, obalované asfaltové směsi, litý asfalt, cement, beton, umělý kámen, skruže, potrubí, panely, tvárnice, cihly, obrubníky a rámy, nekovové konstrukce, polozpracované dřevo jako trámy, desky, prkna a panely; (37) služby ve stavebnictví a stavitelství, stavby pozemních komunikací, mostů a podchodů, provádění demolice, zemní rekultivace a meliorační práce, výstavba vodohospodářských staveb, stavba a obnova rybníků a úprava vodních toků, stavba čistíren odpadních vod, výstavba skládek a úložišť odpadů, stavba vodojemů, výstavba a údržba trubních vedeních, rozvodů vody, páry, plynu, ropy a ropných produktů, výstavba a údržba kanalizací, provádění bytových, občanských, průmyslových a inženýrských staveb, provádění protlaků a štol, pronájem stavebních strojů a vybavení stavenišť, zprostředkovatelská a poradenská činnost ve stavebnictví; (42) projektová činnost, inženýrská činnost ve stavebnictví.

(590) Barevná

(730) **Vodohospodářské stavby, společnost s ručením omezeným**, Křižíkova 2393, Teplice, Česká republika

(740) RNDr. Halaxová Zdeňka, TETRAPAT, Univerzitní 7, Olomouc

(210) **O 190195**

(220) 01.04.2003

(320) 01.04.2003

(511) 9, 11, 35, 37, 42



(510) (9) vyhrazená elektrická zařízení, rozvaděče nízkého napětí, měřidla, software na nosičích, regulátory elektrické, přístroje a nástroje pro vedení, přepínání, přeměnu, akumulaci, regulaci nebo řízení elektrického proudu, elektroinstalační materiál; (11) přístroje pro topení, chlazení, klimatizaci a ventilaci včetně jejich dílů a součástí; (35) zprostředkování obchodní činnosti; (37) opravy a montáž měřidel, montáž, opravy a údržba vyhrazených elektrických zařízení, montáž, opravy a údržba přístrojů a nástrojů uvedených ve třídách 9 a 11 tohoto seznamu, elektroinstalatérství, revize elektrických zařízení; (42) provozování středisek kalibrační služby, projektování elektrických zařízení, návrh a vývoj software.

(730) **Manag a. s.**, Školní 609, Neratovice - Libiš, Česká republika

(740) RNDr. Halaxová Zdeňka, TETRAPAT, Univerzitní 7, Olomouc

(210) **O 190229**

(220) 02.04.2003

(320) 02.04.2003

(511) 6, 10, 11, 12, 20, 21

(540)



(510) (6) zámečnické výrobky všeho druhu včetně kovových doplňků interiérů, kovová vrata, dveře, okna, mříže, zábradlí a schody, kování všeho druhu, jiné kovové výrobky, které nejsou obsaženy v jiných třídách, součásti a příslušenství uvedených výrobků; (10) speciální nábytek a související kovové vybavení pro účely chirurgické, lékařské, zubolékařské a zvěrolékařské včetně sanitárních výrobků a zařízení pro tyto účely, součásti a příslušenství uvedených výrobků a zařízení; (11) zařízení pro vaření včetně kotlů, topná zařízení všeho druhu, chladicí zařízení včetně chladicích boxů, vzduchotechnická a klimatizační zařízení včetně digestoří, zařízení všeho druhu pro rozvod vody včetně výlevek, dřezů, temperovaných stolů, vybavení kuchyňského charakteru pro gastronomické provozy včetně výčepních pultů, součásti a příslušenství uvedených výrobků a zařízení; (12) vozíky a jiná ruční vozidla všeho druhu, součásti a příslušenství těchto vozíků a vozidel; (20) kovový nábytek všeho druhu včetně kovového kempingového nábytku, výdejní pulty, výdejní linky a jiné kovové vybavení pro gastronomické provozy spadající do třídy 20, součásti a příslušenství uvedených výrobků; (21) drobné náčiní a přenosné nádoby k domácím a kuchyňským účelům, jako kuchyňské nádoby, vědra, plechové misky, strojky na mletí, sekání a lisování a podobně, součásti a příslušenství uvedených výrobků.

(730) **ANTICORO, spol. s r. o.**, Sezimovská 482, Tábor, Česká republika

(210) **O 190250**

(220) 02.04.2003

- (320) 02.04.2003
 (511) 33, 35, 39, 41, 43
 (540)

Jelínkův vizovický košť

- (510) (33) alkoholické nápoje (s výjimkou pív); (35) propagační činnost, reklama, pomoc při řízení obchodní činnosti, obchodní administrativa, kancelářské práce; (39) doprava, balení a skladování zboží, organizování cest; (41) výchova, vzdělávání, zábava, sportovní a kulturní aktivity; (43) služby zajišťující staravování a nápoje, dočasné ubytování.
 (730) **RUDOLF JELÍNEK a. s.**, Razov 472, Vizovice, Česká republika
 (740) JUDr. Hromádka Zdeněk, advokát, Rašínova 522, Zlín

- (210) **O 190275**
 (220) 03.04.2003
 (320) 03.04.2003
 (511) 16
 (540)

SILKY

- (510) (16) barevné tužky, pastelky, pastelové barvy, barevné papíry, papíry na psaní, tužky, kreslicí a pauzovací papíry, kreslicí kartony, lepidla pro kancelářské účely a pro lepení papíru, zvýrazňovače, psací a kreslicí štětce, štítky papírové, nálepky.
 (730) **AMOS CORPORATION**, 710, Joong-Ri, Dongtan-Myun, Hwasung-Koon, Kyungki-do, Jižní Korea
 (740) Ing. František Kania, Mendlovo nám. 1a, Brno

- (210) **O 190284**
 (220) 03.04.2003
 (320) 03.04.2003
 (511) 9
 (540)



- (510) (9) elektronické, magnetické, optické, zaznamenávací a reprodukční nástroje, jakož i jejich části a příslušenství, včetně magnetických nosičů záznamu v podobě pásek, karet a disků pro záznam zvuku, obrazů a dat, nosiče optického záznamu v podobě karet a disků pro záznam zvuku, obrazů a dat, karty a disky s předchozím záznamem zvuku, obrazů a dat, mediální nosiče nenahrané a nahrané, CD-R disky, minidisky, videokazety, audiokazety, počítačová nahrávací zařízení, počítačové hardwarové příslušenství.
 (730) **MG TRADING s.r.o.**, Ruská 72, Mariánské Lázně, Česká republika

- (210) **O 190288**
 (220) 03.04.2003
 (320) 03.04.2003
 (511) 32
 (540)

SQUIRT

- (510) (32) perlivé nápoje nealkoholické.
 (730) **A & W Concentrate Company**, Six High Ridge Park, Stamford, Spojené státy americké, Connecticut
 (740) JUDr. Matějka Jan, Advokátní a patentová kancelář Čermák, Hořejš, Myslíl, Národní 32, Praha 1

- (210) **O 190289**
 (220) 03.04.2003
 (320) 03.04.2003
 (511) 6, 7, 8

- (540) **POPNU**

- (510) (6) kovové nýty, spojovací a upevňovací zařízení, matice, šrouby, podložky, cvočky, hřebíky, špendlíky a vložky, vše pro upevňovací účely, kovové vložky pro závitové upevnění šroubů, zajišťovací zařízení, která jsou zcela nebo z větší části vyrobená z obecných kovů nebo jejich slitin, kovové matice pro slepé nýty, sestavy kovových šroubů a matic pro slepé nýty, spojovací a upevňovací zařízení s odstranitelnými šrouby nebo maticemi z obecných kovů nebo jejich slitin; (7) stroje, přístroje a elektrické přenosné nástroje, vše pro seřizování upevňovacích zařízení, pro nýtování, svařování a kroužkování, stroje a elektrické nástroje pro přibíjení hřebíků, šroubování, vkládání a ohýbání sponek, zařízení a přístroje pro přivařování kolíků, mechanické systémy automatického podávání pro výše uvedené nástroje a stroje, části a příslušenství pro veškeré výše uvedené zboží; (8) ruční nástroje pro nýtování a seřizování upevňovacích zařízení, ruční nástroje pro aplikaci hřebíků, cvoček, špendlíků, klíček, nýtů, šroubů, svorek a podobných upevňovacích zařízení, nýtovačky, nýtovací kladiva, vrtací a obráběcí nástroje, tvarovací nástroj pro závity, vše jako ruční nástroje, nástrčné klíče, části a příslušenství pro veškeré výše uvedené zboží.
 (730) **Newfrey LLC**, Drummond Plaza Office Park, 1423 Kirkwood Highway, Newark, Spojené státy americké, Delaware
 (740) JUDr. Otakar Švorčík, Společná advokátní kancelář Všeťečka Zelený Švorčík Kalenský a partneři, Hálkova 2, Praha 2

- (210) **O 190290**
 (220) 03.04.2003
 (320) 03.04.2003
 (511) 6, 7, 8
 (540)

POPSERT

- (510) (6) kovové nýty, spojovací a upevňovací zařízení, matice, šrouby, podložky, cvočky, hřebíky, špendlíky a vložky, vše pro upevňovací účely, kovové vložky pro závitové upevnění šroubů, zajišťovací zařízení, která jsou zcela nebo z větší části vyrobená z obecných kovů nebo jejich slitin, kovové matice pro slepé nýty, sestavy kovových šroubů a matic pro slepé nýty, spojovací a upevňovací zařízení s odstranitelnými šrouby nebo maticemi z obecných kovů nebo jejich slitin; (7) stroje, přístroje a elektrické přenosné nástroje, vše pro seřizování upevňovacích zařízení, pro nýtování, svařování a kroužkování, stroje a elektrické nástroje pro přibíjení hřebíků, šroubování, vkládání a ohýbání sponek, zařízení a přístroje pro přivařování kolíků, mechanické systémy automatického podávání pro výše uvedené nástroje a stroje, části a příslušenství pro veškeré výše uvedené zboží; (8) ruční nástroje pro nýtování a seřizování upevňovacích zařízení, ruční nástroje pro aplikaci hřebíků, cvoček, špendlíků, klíček, nýtů, šroubů, svorek a podobných upevňovacích zařízení, nýtovačky, nýtovací kladiva, vrtací a obráběcí nástroje, tvarovací nástroj pro závity, vše jako ruční nástroje, nástrčné klíče, části a příslušenství pro veškeré výše uvedené zboží.
 (730) **Newfrey LLC**, Drummond Plaza Office Park, 1423 Kirkwood Highway, Newark, Spojené státy americké, Delaware
 (740) JUDr. Otakar Švorčík, Společná advokátní kancelář Všeťečka Zelený Švorčík Kalenský a partneři, Hálkova 2, Praha 2

- (210) **O 190291**

(220) 03.04.2003
 (320) 03.04.2003
 (511) 6, 7, 8
 (540)

POPLOK

- (510) (6) kovové nýty, spojovací a upevňovací zařízení, matice, šrouby, podložky, cvočky, hřebíky, špendlíky a vložky, vše pro upevňovací účely, kovové vložky pro závitové upevnění šroubů, zajišťovací zařízení, která jsou zcela nebo z větší části vyrobena z obecných kovů nebo jejich slitin, kovové matice pro slepé nýty, sestavy kovových šroubů a matic pro slepé nýty, spojovací a upevňovací zařízení s odstranitelnými šrouby nebo maticemi z obecných kovů nebo jejich slitin; (7) stroje, přístroje a elektrické přenosné nástroje, vše pro seřizování upevňovacích zařízení, pro nýtování, svařování a kroužkování, stroje a elektrické nástroje pro přibíjení hřebíků, šroubování, vkládání a ohýbání sponek, zařízení a přístroje pro přivařování kolíků, mechanické systémy automatického podávání pro výše uvedené nástroje a stroje, části a příslušenství pro veškeré výše uvedené zboží; (8) ruční nástroje pro nýtování a seřizování upevňovacích zařízení, ruční nástroje pro aplikaci hřebíků, cvoček, špendlíků, klíčků, nýtů, šroubů, svorek a podobných upevňovacích zařízení, nýtovačky, nýtovací kladiva, vrtací a obráběcí nástroje, tvarovací nástroj pro závit, vše jako ruční nástroje, nástrčné klíče, části a příslušenství pro veškeré výše uvedené zboží.
- (730) **Newfrey LLC**, Drummond Plaza Office Park, 1423 Kirkwood Highway, Newark, Spojené státy americké, Delaware
- (740) JUDr. Otakar Švorčík, Společná advokátní kancelář Všetečka Zelený Švorčík Kalenský a partneři, Hálkova 2, Praha 2

(210) **O 190296**
 (220) 03.04.2003
 (320) 03.04.2003
 (511) 30, 40, 43
 (540)

JAVA CITY

- (510) (30) kávová zrna, mletá káva, nápoje na bázi kávy, míchané kávové nápoje, ledové míchané kávové nápoje, jemné nápoje na bázi kávy; (40) pekařské služby; (43) restaurace, bary a stravovací služby, kavárny a jídelny, služby kantýn.
- (730) **CAMPBELL BEWLEY GROUP LIMITED**, Northern Cross, Malahide Road, Dublin, Irsko
- (740) JUDr. Rott Vladimír, Rott, Růžička a Guttman, patentová, známková a právní kancelář, Nad Štolou 12, Praha 7

(210) **O 190304**
 (220) 03.04.2003
 (320) 03.04.2003
 (511) 35, 38
 (540)

RADIO ORION - RADIO PLNÉ HVĚZD

- (510) (35) marketing a průzkum trhu, poskytování pomoci při řízení obchodních činností včetně zprostředkování obchodních záležitostí, vypracování statistických přehledů ekonomické povahy, poradenská činnost v oblasti organizace a řízení podnikatelských subjektů; (38) rozhlasové vysílání, zprostředkovatelská činnost v oblasti rozhlasového vysílání.

(730) **ORION, společnost s ručením omezeným**, V zátiší 1, Ostrava, Česká republika

(740) Mgr. Olga Sedláčková, advokátka, Wuchterlova 1609/8, Praha 6

(210) **O 190313**
 (220) 04.04.2003
 (320) 04.04.2003
 (511) 33
 (540)

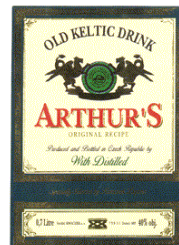

- (510) (33) alkoholické nápoje.
- (590) Barevná
- (730) **Milan Kwaczek**, Dobrá 883, Dobrá, Česká republika
- (740) Ing. Kouřil Jiří, patentový zástupce, INVACTA spol. s r.o. patentová a známková kancelář, Kořenského 31, Ostrava 3

(210) **O 190317**
 (220) 04.04.2003
 (320) 04.04.2003
 (511) 7, 35, 37, 40, 42
 (540)



- (510) (7) stroje, zařízení, motory, náhradní díly k nim, zejména z oblasti všeobecného strojírenství, spadající do této třídy; (35) poradenství a pomoc při řízení obchodní činnosti, účetní poradenství, vedení účetnictví, příprava a vyhotovení přiznání k daním, zprostředkovatelská činnost v oblasti obchodu, vedení obchodů, poskytování informací komerčního charakteru, zejména poskytování informací v oblasti výpočetní techniky, zprostředkování interaktivní obchodní činnosti prostřednictvím Internetu, předvádění zboží, vytváření a provozování obchodních sítí, kopírovací práce, skenování, plotrování, zvětšování a zmenšování velkoformátových dokumentů; (37) montáž, provádění oprav a servis vzduchotechnických zařízení, kladení a opravy potrubí, provádění tepelných a hlukových izolací na potrubí, instalace, montáž a opravy zdravotnických, ústředního vytápění, včetně přípojních sítí a větrání, pokládání kabelů, zemní úpravy, elektroinstalace, slaboproudé i silnoproudé rozvody, montáž osvětlení a bleskosvodů, pronajímání strojů, nářadí a přístrojů pro stavebnictví, instalace, montáž, demontáž, údržba a opravy ocelových konstrukcí, spadajících do této třídy, technologických zařízení ve strojírenství a metalurgickém průmyslu, montáž, demontáž, údržba a opravy stavebních i technologických ocelových konstrukcí, zejména ocelových konstrukcí hal, dopravních, potrubních a kabelových mostů, též pěších lávek, jeřábových drah a mostových jeřábů, čističek a kotelen, čerpacích a filtračních stanic, vyhrazených ocelových konstrukcí železniční dopravy ČD a zařízení průmyslu kovového odpadu, instalace, montáž, demontáž, údržba a opravy potrubních řádů a rozvodů s příslušenstvím všech médií, včetně vysokotlakých, hydraulických, pneumatických a mazacích, instalace jednoúcelových montážních pomůcek, izolační práce, montáž klimatizace, kladení potrubí, vodoinstalace,

údržbářské práce, měření a regulace, provádění zkoušek, včetně závěrečných zkoušek funkčnosti zařízení a vypracování výchozích revizí, stavební dozor, odborné poradenství a vypracování posudků v oblasti stavebnictví; (40) zpracování kovů a jejich úprava, kovovýroba, obrábění a tváření, svařování a pálení, soustružení, frézování, řezání, hoblování, vrtání, broušení, kovářské práce, též kalení, pokovování, potahování nekovovými materiály, tepelné zpracování, pískování, otruskávání, rekonstrukce stávajících technologických linek na vyšší technické parametry; (42) vědecké a technologické služby, zpracování studií jejich proveditelnosti, inženýrská činnost v investiční výstavbě, odborné poradenství a vypracovávání posudků v oblasti strojírenství, dozor a technická inspekce (kontrola kvality a bezpečnosti v oblasti strojírenství), znalecké posudky, expertizy a tvorba předpisů pro provoz a údržbu zařízení, konstruktérská a projekční činnost zejména ve výstavbě, k územnímu a stavebnímu řízení, k realizaci projektů, projektování elektrozařízení, slaboproud i silnoproud, též k osvětlení, projektování ocelových konstrukcí, tvorba programového vybavení, zpracování dílenské a montážní výkresové dokumentace.

(730) **MITRON s.r.o.**, Na Obvodu 1098/41, Ostrava - Vítkovice, Česká republika

(740) Pacl Václav, patentový zástupce, Okrajová 4a, Havířov - Podlesí

(210) **O 190359**

(220) 04.04.2003

(320) 04.04.2003

(511) 9, 35, 36, 42

(540) **FINAPP group BUSINESS ENGINE**

(510) (9) počítače, přístroje pro zpracování informací, počítačový software a hardware; (35) odborné obchodní poradenství, činnost podnikatelských, organizačních a ekonomických poradců, propagační činnost, reklama, obchodní administrativní, automatizované zpracování dat; (36) činnost finančních poradců; (42) návrh a vývoj počítačového hardwaru a softwaru, programování, poradenství v oblasti hardware a software, instalace, aktualizace, kopírování a údržba počítačových programů, tvorba počítačových systémů, pronájem počítačového software.

(730) **FINAPP group s. r. o.**, Sudoměřická 32, Praha 3, Česká republika

(740) Patentservis Praha a.s., Jivenská 1273/1, Praha 4

(210) **O 190372**

(220) 07.04.2003

(320) 07.04.2003

(511) 1, 2, 3, 4, 5, 6, 7, 8, 9, 10, 11, 12, 13, 14, 15, 16, 17, 18, 19, 20, 21, 22, 23, 24, 25, 26, 27, 28, 29, 30, 31, 32, 33, 34, 35, 36, 37, 39

(540) **ORFA**

(510) (1) chemické suroviny, výrobky a přípravky pro průmysl, vědy a fotografii, pro zemědělství, zahradnictví a lesnictví, půdní hnojiva přírodní nebo umělá, umělé pryskyřice, plastické hmoty v surovém stavu pro průmysl, alkohol (líh), alkohol čistý, bělicí činidla, filtrační materiály a přípravky, hasicí směsi, jodová a kamenná sůl, kapalina pro hydraulický okruh, kyslík, též kapalný, průmyslová lepidla a pojidla, želatina pro průmyslové účely, prací prostředky pro použití v průmyslových procesech nebo při výrobě, konzervační přípravky na zdivo (s výjimkou barev a olejů),

chemické přípravky pro konzervování potravin, pro textilní průmysl, pro barvírny, vedlejší obilní výrobky určené pro průmysl, vinný líh, vodní sklo, chemické výrobky na impregnaci kůže, činidla chemická; (2) barvy, nátěry, laky, fermeže a mořidla pro průmyslové, řemeslnické a umělecké účely, sklenářský tmel, přípravky k barvení potravin a nápojů, barviva pro barvení oděvů, antikorozní a impregnační nátěry, ochranné antikorozní přípravky, zejména tuky a oleje, přírodní pryskyřice v surovém stavu, kovové fólie, kovy v prášku pro účely malířské a dekorátérské, tonery pro kopírovací stroje a zařízení, ředidla pro laky; (3) přípravky a prostředky: bělicí, prací, čistící, mycí prostředky i pro toaletní účely, lešticí, odmašťovací a na odstraňování nátěrů a lakových povlaků, kapaliny na mytí předních skel vozidel a na odstraňování námrazy z vozidel, kosmetické výrobky a voňavkářské přípravky, terpentýn, brusný papír a plátno, papír skelný, smirkovaný a smirkový, plavená křída; (4) průmyslové oleje a tuky, mazadla, strojní olej, mazut, paliva (černé a hnědé uhlí, rašelina), paliva k topným účelům, zejména palivové dřevo, líh a oleje pro vytápění, palivové směsi, petrolej, oleje a pohonné hmoty, látky pro osvětlování a svícení, prostředky na vázání, kropení, odsávání a pohlcování prachu, též desinfekční, konzervační přípravky pro údržbu kůže nebo na zdivo; (5) chemické přípravky pro farmaceutické, veterinární a lékařské účely, výrobky farmaceutické, veterinární, hygienické, desinfekční, antiseptické, antibakteriální a antiparazitní, dietetické a diabetické pro léčebné účely, dietetické, farmaceutické a výživové potraviny a nápoje pro léčebné účely, cukrovinky s léčivými přísadami, vitamínové, minerální (včetně stopových prvků) a výživové doplňky potravy, pro léčebné účely, přírodní léčivé výtažky, posilující a antibakteriální přípravky-tonika, drogy pro léčebné účely, léčivé minerální koupelové soli, minerální vody pro léčebné účely, farmaceutické přípravky pro péči o pokožku, přísady do krmiva pro léčebné účely, medicínální emulze, výrobky pro prevenci nebo utišení bolesti, výrobky ze zředěných vod pro léčebné účely, hygienické a dezinfekční přípravky a potřeby pro léčebné účely, prostředky k hubení rostlinných a živočišných škůdců, byliny léčivé, vlákniny jedlé rostlinné ne pro výživu; (6) obecné kovy v surovém a polozpracovaném stavu a jejich slitiny, stavební materiál z válcovaného a litého kovu, též stavební kování, kovové stavební konstrukce a stavební dílce, též lešení, kolejnice a jiný kovový materiál určený k železničním účelům, též pro tramvajovou dopravu, ocelové konstrukce a konstrukční dílce, nádrže na veškeré tekutiny a všech forem z kovu, kovová lana a dráty, řetězy, tyče ocelové, profilová ocel, plech a plechové výrobky, šrot, ocelové výrobky (neobsazené v jiných třídách), např. ocelové rolety svinovací, ohrady, ploty kovové, rozpínky, nedobytné pokladny a schránky, pletivo, mřížoví, schody, schodnice (součást schodů), síla, stojky, rudy, zámečnické výrobky kovové a železářské zboží; (7) stroje, zařízení, motory, náhradní díly k nim, spadající do této třídy; (8) ruční nářadí a nástroje spadající do této třídy; (9) přístroje a nástroje vědecké, námořní, geodetické, fotografické, filmové, optické, přístroje měřicí, přístroje pro záznam, převod, reprodukci zvuku nebo obrazu, magnetické nosiče zvukových záznamů, automatické distributory a mechanismy pro přístroje a mince, zapisovací pokladny, počítačové stroje, přístroje pro zpracování informací a počítače, přístroje, nástroje a zařízení pro vedení, přepínání, přeměnu, akumulaci, regulaci a řízení elektrického proudu, hasicí přístroje, osobní ochranné prostředky, požární hlásiče a detektory kouře; (10) přístroje a nástroje chirurgické, zubní a veterinářské, umělé orgány, spadající do této třídy, ortopedické potřeby,

materiál na sešívání ran, speciální nábytek k lékařským účelům, nemocniční lůžka, gumové potřeby hygienické; (11) přístroje a zařízení pro osvětlení, topení, výrobu páry, pro vaření, přístroje chladící, pro sušení, ventilaci, klimatizaci, odsávání, rozvod vody a sanitární zařízení; (12) vozidla a ostatní dopravní prostředky, motory pro pozemní vozidla a další části, spadající do této třídy; (13) vojenský a pyrotechnický materiál, spadající do této třídy; (14) vzácné kovy a jejich slitiny a výrobky z těchto materiálů nebo s jimi provedenou povrchovou úpravou, klenotnické a bižuterní zboží, spadající do této třídy, chronometrické přístroje a hodinářské potřeby; (15) hudební nástroje, též elektrické a elektronické, hrací skříně; (16) papír a papírenské zboží, lepenka a výrobky z těchto materiálů, tiskářské výrobky, kancelářské náčiní a potřeby (s výjimkou nábytku), zařízení, přístroje a nástroje pro použití v kanceláři v rozsahu této třídy, pro úpravu a opracování spisů, dokladů a dokumentů, papírový odpad, sáčky jako obaly, (z papíru nebo z umělých hmot), fólie na balení z umělých hmot; (17) polotovary z umělých, (plastických) hmot, materiály a prostředky těsnící, ucpávací a izolační, izolační nátěry, materiál na podkládání z umělých hmot, polotovary ze syntetických pryskyřic, filtrační hmoty polozpracované, ohebné trubky nekovové; (18) kůže a náhražky, výrobky z kůže a náhražek, surové kůže a kožešiny, semiš, pokrývky z kožešin, kožená lepenka, kožená galanterie, kufrý a zavazadla, deštníky a slunečníky, hole, biče, sedlářské výrobky, kožené potahy a ozdoby na nábytek, obojky pro zvířata; (19) stavební materiály a hmoty nekovové, nekovové stavební konstrukce, polozpracované dřevo, kryty bazénů též přenosné, nekovové bazény, nekovové dlaždice, sklo na izolace pro stavby, nekovové střešní krytiny, nekovové lemování střeš, lepenka pro stavební účely, nekovová lešení, nátěrové hmoty pro stavebnictví, nekovové obklady ve stavebnictví, obklady stěn a stropů, nekovové pláště budov, nekovové příčky, nekovové rámy pro skleníky, nekovová schodiště a schodnice, stavební sklo, izolační sklo pro stavby, tabulové sklo, panely pro stavby nekovové, žáruvzdorné materiály, nekovové okapní žlaby; (20) nábytek všeho druhu ze dřeva, kovu, rákosu, kůže nebo jiných hmot, nábytek čalouněný, nábytek pro bytové interiéry, pro školy, pro kanceláře, zejména skříně a skříňky, přiborníky, prádelníky, stoly, stolky pro počítače, psací a šicí stroje, stoličky k piánu, k psacím a šicím strojům, taburety, mycí stoly, křesla, židle, a to i skládací, houpací nebo otáčecí, police všeho druhu, regály a přihrádky, lenošky, pohovky, postele, dětské postýlky a kolébky, nábytkové kostry, pojízdné bufety a desertní stolky, držáky obrazů, záclonové držáky z kovu, držáky záclonových tyčí, stojany a stojánky na klobouky, na deštníky, na květináče, na noviny, na obrazy, na zbraně, na šaty, háčky na záclony, stojany na deštníky, hudební pulty, kadeřnická křesla, kolečka k nábytku nekovová, kolejničky na záclony, kostry židlí a křesel, kostry pohovek, krámské pulty, mřížky ke krbu, květinové stolky, lavice, nemocniční lůžka, matrace i nafukovací, rolety k nábytku, zrcadla, zrcadla nábytková a toaletní s elektrickým osvětlením nebo bez něho, plážová křesla, stolky a slunečníky, dětské ohrádky, zahradní židle, lavice, sedátka, stoly, španělské stěny a zástěny, vitríny s dřevěnými rámy, věšáky na šaty, na klobouky, na klíče, zámky všeho druhu, kombinační, zapuštěné, pružinové, bezpečnostní, kromě zámků elektrických kovových nebo nekovových; (21) nádobí a náčiní pro domácnost nebo kuchyně (nikoliv z drahých kovů, ani postříbených nebo pozlacených kovů), zejména kuchyňské nádobí, vědra, kovové džbery, spadající do této třídy, malé přístroje k sekání, mletí, lisování s ručním pohonem, koše na odpadky, smetníky, pohárky z papíru a z umělých hmot, kartáčekové zboží, s výjimkou

kartáčů jako součástí strojů, zubní kartáčky, též elektrické, smetáky, smetáčky a lopatky na smetí, holicí šetky, stojánky na šetky na holení, papírové tácky, brusné houby na kůži, utěrky na čišťení, distributory toaletního papíru, kávové filtry mimo elektrických; (22) textilní materiály ze surových vláken, provazy, struny k technickým účelům, lana, motouzy z přírodních, umělých nebo plastických látek, provazové žebříky, sítě a stany, včetně stanů pro táboření, plachtovina, lodní a vozové plachty, pytle, čalounický materiál, zejména žině, surová textilní vlákna, vlasy; (23) vlákna pro textilní účely, spadající do této třídy; (24) tkaniny a textilní výrobky, zejména bavlněné tkaniny, např. samety, bavlněné zboží, potištěné či nikoliv, též barvené, tkané nebo bělené, záclonovina, košilové látky, stolní a ložní prádlo, zejména pokrývky, ubrusy a ubrousky, přikrývky a přehozy, ručníky; (25) oděvy dámské, pánské a dětské, konfekční i nekonfekční, sportovní soupravy, krátké kalhoty, šortky, bermudy, mikiny, trička, spodní prádlo dámské, pánské, dětské, koupací pláště a župany, kožešinové oděvy, oděvní doplňky, rukavice, punčochové zboží, společenská, sportovní, vycházková a domácí obuv; (26) galanterní zboží, textilní galanterie, vyjma vláken a přízí, prýmky a prýmkařské zboží, krajky výšivky, šněrovadla, umělé květiny, zipy, spony, značky na prádlo, umělé vlasy a kouty, vlasové ozdoby, přičesky; (27) podlahové krytiny všeho druhu, koberce a rohože, gumové koberce, koberce z gutaperči a korku, koberce a rohože neklouzající pro koupelny a sprchy, běhouny, koberečky a předložky, linoleum a výrobky z linolea, podlahové potahy z kaučuku nebo z plastické hmoty, obklady podlah tepelně a/nebo zvukově izolační, rákosové rohože, rohožky ke dveřím, čalouny nástěnné jiné než textilní, plastické fólie ve formě tapet na obklady stěn, tapety nahrazující nástěnné malby; (28) hry, hračky, sportovní potřeby, spadající do této třídy, rybářské potřeby, vánoční ozdoby; (29) maso, ryby, drůbež a zvěřina a výrobky z nich, masové výtahy, masové paštiky, zelenina konzervovaná, sušená a zavařená, vejce, mléko a výrobky z vajec a mléka, oleje a jedlé tuky, tukové náhražky, texturované proteiny a směsi z nich pro humánní využití, přípravky pro zušlechťování poživatin, želirovací látky včetně substancí, želatina jedlá, žitné klíčky, ovoce, zmrazené, sušené, vařené a kandované, ovocná dřev, marmelády, hrozinky, sušené byliny, jejich výtahy a náhražky, hotová jídla (vyrobená z výše uvedených výrobků); (30) potraviny rostlinného původu, připravené pro konzumaci nebo konzervování, jakož i stimulanty pro zlepšení chutě potravin, mlynářské, těstářské, pekařské a cukrářské výrobky, potravinářské mouky, pro další zpracování, suroviny a polotovary pro pekárenskou a cukrářskou výrobu, výrobky zdravé a racionální výživy obsažené ve tř. 30, přírodní vlákniny, káva, kávové náhražky a přísady, čaj, kakao a kakaové přípravky a výrobky, čokoláda, rýže, cukr, med, sůl, droždí, kypřicí prášky, koření a jeho směsi, potravinářské dresingy a zahušťovače, dehydratovaná hotová jídla (vyrobená z potravin této třídy) a směsi k přípravě hotových jídel, mandlové těsto a marcipán, plnicí masy do pečiva, zmrzlina, potravinové doplňky ve formě práškových směsí, pastilek, bonbónů, prášků nebo žvýkaček, spadajících do této třídy, minerály, multiminerálové komplexy a stopové prvky jako doplňky výživy, trestí a výtahy do potravin, nikoliv pro lékařské účely; (31) výrobky a produkty zemědělské, zahradnické, lesní, čerstvé ovoce též jižní a zelenina, živé rostliny, keře, stromy a přírodní květiny, zvířecí krmivo, slad na výrobu piva a lihovin; (32) nealkoholické nápoje, zejména limonády, šumivé a jiné nealkoholické nápoje a přípravky na jejich výrobu též s ovocnou šťávou, minerální vody a přípravky na její výrobu, přírodní nebo umělé, nealkoholické nápoje

obsahující kyselinu uhličitou, ovocné a zeleninové šťávy a nápoje, též obohacené vitamíny, multivitaminové nebo minerály, sorbety, sirupy a jiné přípravky k přípravě nápojů, zejména na výrobu sodovky a stolové vody, dietní, iontové a energetické nápoje, pivo, lehká piva a ležáky, též v netekuté formě, nealkoholické aperitivy, nealkoholická vína a šumivá nealkoholická vína pro děti; (33) vína, též nealkoholická, lihoviny, likéry, alkoholické esence a extrakty, medovina; (34) tabák a byliny na kouření, tabák šňupavý a žvýkací, tabákové výrobky, potřeby pro kuřáky, cigaretové a doutníkové špičky a náustky, s výjimkou špiček a náustků z drahých kovů, doutníkové odřezávače, cigaretový papír a absorpční papíry do dýmek, dýmky a čističe dýmek, pouzdra na tabákové výrobky, tabatěrky, dózy na tabák a na cigarety, popelníky s výjimkou popelníků z drahých kovů; (35) reklama a propagace, inzerce, plakátování, prodeje v dražbě, předvádění zboží, rozmnožování propagačního materiálu, aranžování a výzdoba výkladních skříní, dovozní a vývozní agentura, výstavy nábytku; (36) zprostředkovatelská činnost v oblasti finančnictví, pojišťovnictví a celní deklarace; (37) stavební, stavebně-vybavovací a údržbářsko-opravářská činnost, zejména zednické práce, čalounické práce, čalounění stěn, vybavování kanceláří a obchodů, instalace kuchyňské výbavy, opravy a údržba nábytku, kladení podlahových krytin; (39) doprava, zejména automobilová, zvláště pak nákladními auty, balení zboží a jeho dodávání, doprava, zejména nábytku, jeho uskladňování a stěhování, pronájem parkoviště, pronájem skladišť, překládací zařízení, garážování včetně pronajímání, zasílatelství.

(730) **ORFA, a.s.**, Ostravská 5, Orlová - Poruba, Česká republika

(740) Pacl Václav, patentový zástupce, Okrajová 4a, Havířov - Podlesí

(210) **O 190378**

(220) 07.04.2003

(320) 07.04.2003

(511) 35, 37, 40

(540)



(510) (35) zprostředkovatelské služby v oblasti nákupu a prodeje zboží, obchodní poradenství, činnost organizačních a ekonomických poradců, marketing, marketingové poradenství, pronájem reklamních materiálů a ploch; (37) provádění stavebních prací, zejména stavby občanské, průmyslové a inženýrské, stavební rekonstrukce, demolice staveb, realizace inženýrských sítí, zprostředkování stavebních prací, zprostředkování oprav a přestaveb nemovitostí, montované stavby bytů a průmyslových prostor, stavební úpravy v rámci dokončování staveb, poradenství ve stavebnictví; (40) zpracování odpadů a nebezpečných odpadů, zpracování kovového odpadu, likvidace odpadů, spalování a recyklace odpadů.

(730) **Demont Servis s.r.o.**, Starobrněnská 3, Brno, Česká republika

(740) Ing. Jaromír Příkryl, Patentová a známková kancelář, Včelín 1161, Hulín

(210) **O 190379**

(220) 07.04.2003

(320) 07.04.2003

(511) 35, 37, 40

(540)

DEMONT SERVIS

(510) (35) zprostředkovatelské služby v oblasti nákupu a prodeje zboží, obchodní poradenství, činnost organizačních a ekonomických poradců, marketing, marketingové poradenství, pronájem reklamních materiálů a ploch; (37) provádění stavebních prací, zejména stavby občanské, průmyslové a inženýrské, stavební rekonstrukce, demolice staveb, realizace inženýrských sítí, zprostředkování stavebních prací, zprostředkování oprav a přestaveb nemovitostí, montované stavby bytů a průmyslových prostor, stavební úpravy v rámci dokončování staveb, poradenství ve stavebnictví; (40) zpracování odpadů a nebezpečných odpadů, zpracování kovového odpadu, likvidace odpadů, spalování a recyklace odpadů.

(730) **Demont Servis s.r.o.**, Starobrněnská 3, Brno, Česká republika

(740) Ing. Jaromír Příkryl, Patentová a známková kancelář, Včelín 1161, Hulín

(210) **O 190401**

(220) 07.04.2003

(320) 07.04.2003

(511) 1, 2, 3, 4, 5, 6, 7, 8, 9, 10, 11, 12, 13, 14, 15, 16, 17, 18, 19, 20, 21, 22, 23, 24, 25, 26, 27, 28, 29, 30, 31, 32, 33, 34, 35, 36, 37, 38, 39, 40, 41, 42, 43, 45

(540)

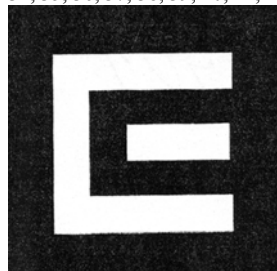

(510) (1) elektřina, elektrická energie, chemické výrobky určené pro průmysl, vědy a fotografii, jakož i pro zemědělství, zahradnictví a lesnictví, umělé pryskyřice a plastické hmoty v surovém stavu, hnojiva pro půdu, hasicí přístroje (složení), prostředky pro kalení a letování kovů, chemické výrobky určené ke konzervování potravin, tříslicí materiály, lepidla pro průmysl, protiplišňové přípravky, stabilizátory pro polymery, půda a substráty pro kultivaci rostlin, hnojící rašelina, tmel na štěpování, roubování stromů, tmel na vyplňování dutin stromů a tmely na opravu rozbitých předmětů; (2) nátěrové hmoty všeho druhu pro průmyslové i umělecké použití, barvy, laky, ochranné prostředky proti plísni a hnilobě, bakteriální barvy a nátěry, konzervační prostředky kupř., pro dřevo, pro kůži, mořidla, barviva pro potraviny a nápoje, barviva pro barvení oděvů, latexové emulze, emulzní nátěrové hmoty, disperzní barviva, tmely, chemické přípravky pro povrchovou úpravu, barvy práškové, nástřikové hmoty s obsahem barviv, antikorozi přípravky, tmel sklenářský; (3) přípravky pro bělení a jiné prostředky k praní, přípravky pro čištění, leštění, odmašťování a broušení, brusný a leštící papír, skelný papír a plátno, smírek, pasty zubní a leštící, vosk na leštění kupř., na dřevěné podlahy, na kůži, na obuv, politury, kosmetické výrobky všeho druhu, mýdla, šampony a jiné přípravky pro ošetření vlasů, zubní pasty a jiné přípravky pro ošetření zubů a dutiny ústní, výrobky s antibakteriálním účinkem, kosmetické barvy, kosmetické přípravky pro zvířata, šampony pro domácí zvířata; (4) paliva, uhlí dřevěné, palivové dřevo, dřevěné a rašelinové brikety, dřevěné uhlí, prostředky pro svícení jako např. vosk na svícení, svíčky, svíce, plyn a jiné osvětlovací látky, mazadla, mazací oleje a tuky, olej na ochranu a konzervaci materiálů, olej pro konzervaci zvířat;

(5) antibakteriální a dezinfekční přípravky, desinfekční přípravky pro chemická WC, desinfekční přípravky pro hygienické účely, mucholapky a lepicí přípravky pro ně, přípravky na hubení myší, přípravky pro čištění a osvěžení vzduchu; (6) kovy obecné a jejich slitiny a výrobky z nich, kovové stavební materiály, kovové konstrukce přenosné, kovové bedny na nářadí, kovová dlažba a dlaždice, kovová střešní krytina, neelektrické kabely a dráty, zámky spadající do třídy 6 s výjimkou zámků elektrických a ostatní zámečnické výrobky, železářské výrobky, hřebíky, šrouby a jiné kovové výrobky a drobné kovové zboží, číslice a písmena z obecných kovů, zvony, zvonečky, dopravní značky, dveřní a okenní rámy kovové a kování, drátěné pletivo, řetězy a řetízký, kovové chrániče pro stromy, mřížky pro popínavé rostliny, mříže kovové, držáky na hadice, kovové trubky a roury, nedobytné pokladny a bezpečnostní schránky, kovové telefonní budky, kovové nádrže, bazény a jejich součásti, prefabrikovaná pařeniště a skleníky s kovovou klostrou, kovové konstrukce voliéř, parkovací konstrukce pro kola, různé kovové výrobky, které nejsou obsaženy v jiných třídách, výrobky protisluneční ochrany z kovu, zejména žaluzie vnější, vnitřní, svislé, vodorovné, otáčivé, sklopné, svinovací a termoizolační, venkovní lamelové rolety, navíjecí svinovací systémy pro žaluzie, markýzy a bezpečnostní mříže, veškeré stínící výrobky a zařízení pro terasy z kovu, obchodní prostory a administrativní prostory (stánky) z kovu, hliníkové fólie - alobal, balicí kovové fólie; (7) obráběcí stroje, frézky, soukolí a hnací řemeny, balicí stroje, elektromechanické stroje na přípravu pokrmů, stroje a přístroje na čištění, sušicí stroje, dřevoobráběcí stroje, stroje užívané v zemědělství, lesnictví, zahrádkářství a vinařství, sekačky, kupř. rotační sekačky elektrické i benzinové, motorové kosačky, strunové sekačky, bubnové sekačky, profesionální technika pro zahrádkáře kupř. čističky trávníků, rozmetače hnojiv, travní kolektory, kultivátory, postřikovače a rosice, sečí a dosévací stroje, provzdušňovače, shrabovače pro sběr listů a trávy, vázací stroje na seno, samojízdné smetače, kompostéry a drtiče, čerpadla elektrická zahradní, čerpadla pro domácí vodárny, čerpadla do vrtaných studní, ponorná čerpadla, elektrotechnická zařízení a přístroje pro domácnost, zejména kuchyňské drtiče, přístroje na mletí potravin a mixéry, lisů na ovoce a na zeleninu, jejich části a součásti, domácí automatické pračky, myčky na nádobí, vysavače prachu, leštiče parket, vrtačky a jejich části, řetězové pily a okružní pily a jejich části, tlakové myčky, svařovací stroje elektrické, kompresory, bazénová technika spadající do tř. 7, zejména čerpadla, čerpadlové membrány, navijáky pro pružné hadice, motory, kromě motorů pro pozemní vozidla, spojovací a převodová ústrojí, kromě ústrojí pro pozemní vozidla, lůžně eměle pro zvířata, lisovací nástroje pro strojní lisování, upínací hlavy pro nástroje a obrobky, frézy a další malá mechanizace, míchače a míchačky, přístroje pro hermetické uzavření a odsávání vzduchu, strojky na svařování plastových fólií, elektrické nářadí, zejména elektrické ruční vrtačky, elektrické šroubováky, brusky, pilky, hoblíky a ostatní nástroje poháněné elektrickým motorem nebo jiným mechanickým pohonem spadající do této třídy; (8) nářadí a přístroje s ručním pohonem, nože, vidličky, lžice, nástroje pro řezání, broušení a stříhání, zahradnické nůžky, sečné zbraně, břitvy, ostatní nožířské výrobky, upínací desky a upínací přístroje, ruční česačky na ovoce, plecí motýčky, ruční mechanické lisování na ovoce a zeleninu, hrábě všeho druhu, rýče, lopaty, sekery, sekačky, křbové náčiní, ruční zahradní technika spadající do této třídy, ruční dílenská technika, vrtáky, řezné nástroje, hoblíky, kladiva, kleště, kleštičky, maticové klíče, kosačky a brusky na kosačky, brusné nástroje pro ruční broušení, kupř. ruční brusky a brusky,

brusné kameny a kotouče, ruční stavební nářadí, ruční pily, šroubováky, ruční kuchyňské přístroje, nářadí, nástroje a přípravky, ruční postřikovače kupř. na insekticidní prostředky, proti hmyzu, ruční nářadí pro nýtované spoje, ostatní ruční nářadí a ručně ovládané nástroje a náčiní zemědělské a zahradnické pro kutily a pro volné chvilce; (9) data, databáze a jiné informační produkty na magnetických a optických nosičích, nosiče dat všeho druhu spadající do tř. 9, elektronické sítě, multimediální aplikace, multimediální informační katalogy, elektronické časopisy, elektronická periodika a knihy v elektronické podobě, nahraný software na CD a DVD discích a magnetických nosičích, zvukové a obrazové záznamy na optických, magnetických a magneticko-optických nosičích, elektrické stroje a přístroje ve tř. 9, kupř. přístroje pro měření a analýzu, diagnostické přístroje, telefonní přístroje a ústředny, zástrčkové a zásuvkové moduly k těmto výrobkům, přístroje a nástroje vědecké, geodetické, signalizační a pro účely kontrolní, měřicí a regulační technika, jisticí a spínací přístroje, zařízení pro rozvod elektrické energie, elektroinstalační potrubí a kabelové žlaby, slaboproudé, nízkonapěťové a vysokonapěťové přístroje, přístroje pro zpracování informací a výrobky výpočetní techniky, elektromontážní a elektroinstalační materiál spadající do tř. 9, polovodičové výrobky, telekomunikační technika zejména telefony, faxy, zařízení pro reprodukci dat, kopírovací stroje, spotřební elektronika, elektronické oznamovací a informační tabule, světelná nebo mechanická návěstí, řídicí a kontrolní panely, informační systémy, přístroje pro audiovizuální komunikaci, přístroje pro záznam, převod a reprodukci zvuku nebo obrazu a jejich součásti, elektronické řídicí systémy, elektrické přístroje spadající do tř. 9 a jejich součásti, elektronky a svítidla-zářivky, optické a optickoelektrické přístroje, přístroje pro signalizaci a kontrolu, pišťalky, elektrické a elektrodynamické zařízení pro dálkové ovládání průmyslových procesů, železničních uzlů, pro dálkové řízení signalizace, dálkové zapalování, dávkovače, elektrické indikátory, snímače teploty - teploměry, ukazatel výšky hladiny vody - vodoznaky, elektronická zabezpečovací technika a zabezpečovací systémy, kódovací a dekodovací zařízení, analogové a digitální karty, prodejní automaty a zařízení s provozem na mince, hasicí zařízení, elektrické spotřebiče pro domácnost např. televize, radiopřijímače, videa, skleníkové termostaty, automatické větráky pařenišť, elektrická zařízení pro vábení hmyzu, speciální pouzdra pro přístroje a nástroje, ochranné přilby a rukavice, osobní ochranné prostředky proti nehodám, plovací kruhy a vesty, potápěčské masky, oděvy a přístroje, kalibrovací výrobky ze skla spadající do tř. 9, sluneční brýle, solární články, virgule a proutky pro proutkaře; (10) přístroje a nástroje chirurgické, zubní a veterinární, umělé údy, oči a zuby, ortopedické potřeby, speciální nábytek k lékařským účelům, ortopedické bandáže, gumové potřeby hygienické, kondomy; (11) přístroje pro osvětlení, topení, výrobu páry, pro vaření, přístroje chladicí, pro sušení, ventilaci, distribuci vody, zdravotní zařízení, klimatizace, digestoře, přístroje pro topení a větrání skleníků, zařízení na sušení krmiva, solární tepelné akumulátory - kolektory, lampová svítidla a lampióny, zahradní lampy a lampy pro osvětlování rostlin, lampy germicidní - ničící bakterie, kapesní svítilny, krby, kamna, pece a sporáky na tuhá, kapalná a plynová paliva a na elektrický proud a jejich součásti a příslušenství, přístroje pro pečení, opékání, grilování a příslušenství, zahradní grily, mikrovlnná zařízení na úpravu vody, přístroje pro víření vody, přístroje pro chlazení bazénů, osvětlování a svítidla všeho druhu, vanové a sprchové kabiny, vybavení koupelen, saunová zařízení, solária, zařízení pro ohřívání vody, zejména

zásobníky a průtokové ohřivače vody, zařízení pro výrobu páry, zejména parní turbíny, vodní turbíny; (12) vozidla a dopravní prostředky, traktory, zahradní traktory, transportéry, vozíky, vozíky na manipulaci se zbožím, vozíky nákupní, vozíky na zavazadla, vyklápěcí vozíky, vyklápěcí zařízení jako části nákladních vozidel, tříkolky - dodávkové tříkolky, zásobovací tříkolky, dvoukoláky, trakaře, jízdní kola a jejich součásti a doplňky, stojany na jízdní kola, speciální košíky pro jízdní kola, motocykly a mopedy, doplňky a příslušenství k automobilům a motocyklům, kola a pneumatiky, elektromobily, dětské kočárky, čluny, jachty, obytné přívěsy, padáky, saně, vznášedla, kolečkové židle; (13) střelné zbraně, střelivo a střely, výbušniny a ohňostroje, pyrotechnické výrobky, zejména výrobky zábavní pyrotechniky; (14) vzácné kovy a jejich slitiny a výrobky z těchto látek nebo postříbřeného nebo pozlaceného kovu, hodinářské nástroje a časomíry, chronometrické přístroje, sluneční hodiny; (15) hudební nástroje všeho druhu, hrací skříně; (16) papír, výrobky z papíru, periodické a neperiodické publikace, knihy, učebnice a učební pomůcky a materiály pro výuku, časopisy, brožury, fotografie, informační produkty na papírových nosičích, letáky, plakáty, data a databáze na papírových nosičích, tištěné manuály, reklamní, propagační, užité, umělecké nebo ozdobné předměty z papíru, výrobky z papíru, kupř. pohlednice, dopisní papíry, obálky, přání, kalendáře, samolepky, obtisky, vystřihovánky, hrací karty, kartičky, sošky z papírové hmoty, balicí papír, tašky, sešity, skicáky, rolety z papíru, prostírání, ubrousky a ubrusy, sáčky z papíru nebo umělých hmot jako obaly na odpadky, do vysavačů, pro mikrovlnné trouby, psací stroje a kancelářské potřeby, dětské pleny, zemské globusy, malířské stojany, plátina a štětce, pastelky, penály, pera, materiály na modelování, nože na papír, blány z umělých hmot příslušné natahovací pro paletizaci, pečete a pečební vosk, poštovní známky, razítka, těžítka, školní tabule, vinětovací strojky, bytová terária; (17) polotovary z plastických hmot, kaučuk, gutaperča, guma a výrobky z těchto materiálů, gumové pytle a sáčky, bedny a krabice, kontejnery z plastických hmot, nekovové potrubí, hadice, hadice na zalévání; (18) kůže, imitace kůže, výrobky z těchto materiálů, kufrы, tašky a brašny všeho druhu, školní tašky, tašky na kolečkách, tašky na nošení dětí, kožené pásky, peněženky, kožeštinové pokrývky, deštníky, obaly na deštníky, slunečníky, sedlářské výrobky, pokrývky a postroje pro zvířata, obaly na oděvy, kožené sáčky a kožené pytle jako obaly; (19) okna, dveře a jiné nekovové výplně stavebních otvorů, lodžie, betonové, keramické a pálené stavební materiály, zejména cihly, betonové a porobetonové stavební bloky, překlady, střešní tašky, suché maltové a omítkové směsi, beton, cement, vápno, písek, bazény z plastu, nekovové stavební materiály - řezivo neopracované, stavební prvky ze dřeva, např. trámy, prkna, panely, překližky, dřevěné obložení stěn i podlah, dýhy ze dřeva, podlahy a podlahové materiály pro interiéry, zejména dřevěné, palubkové, lamelové, z korku, nebo obsahující korkovou drť, podlahové prvky, parketové dílce, schodové profily, parapetní desky, plovoucí podlahy, dveře nekovové, dlažba, žaluzie a markýzy nekovové, portály, vertikální látkové žaluzie, rolety a plisé, dveřní a předokenní markýzy i žaluzie nekovové všech druhů a typů, stavební sklo, kupř. skleněné tašky, dlaždice, mozaikové sklo, obkladačky, sklo drátěné, sklo izolační, bazény plavecké - nekovové, figurky z kamene, betonu a mramoru, fólie a desky z umělých hmot na značení cest, křemen, křišťál, lepenka pro stavební účely, nekovová lešení, nekovový mříž a mřížoví okenice, ohrady a ploty, rákos pro stavební účely, rámy pro skleníky nekovové, šamoové šindele, škvára, terakota, trhové stánky nekovové; (20) nábytek všeho druhu ze dřeva, kovu,

rákosu, kůže nebo jiných hmot, bambus, bambusové závěsy, stavebnicový nábytek a modulový nábytek, variabilní nábytkové programy pro kanceláře, jednací místnosti, recepce, sekretariáty, nábytek pro kuchyně, ložnice, nábytek školní a zahradní, dětský nábytek, nábytek s využitím skla a zrcadel, atypický nábytek a nábytek ze dřeva, čalouněný nábytek, sedací soupravy, křesla a židle, stoly a stolky, rámy, stojany, výrobky ze dřeva, korku, třtiny, vrbového proutí ap. pokud nejsou zahrnuty v jiných třídách, výrobky z náhražek těchto materiálů včetně výrobků z plastických hmot, bytové a nábytkové doplňky, umělecké a ozdobné předměty, dřevotřískové a dřevovláknité desky, pomocné profily a desky k obkladu stěn, stropů a podlah, pohyblivé panely a interiérové příčky, bedny ze dřeva nebo z umělých hmot, nekovové přepravní kontejnery, palety na manipulaci ze zbožím, nábytek z plastických hmot, listy k nábytku z umělých hmot, nádoby z umělých hmot jako obaly, dávkovače ručníků a tekutých mýdel (nekovové), držáky na záclony a závěsy, konzole na záclony a závěsy, kování na dveře nekovové, figurky z plastických hmot, nádrže na tekutá paliva (kromě nekovových a zděných), násady a rukojeti (nekovové), palety nakládací a přepravní (nekovové), žebříky ze dřeva nebo z umělých hmot, schránky z umělých hmot, věšáky (háky nekovové), věšáky na oděvy, žaluzie, žebříky z umělých hmot, zrcadla, stojany na časopisy, držáky na noviny, stojany na deštníky, hmoždinky, nekovové násady na nářadí, včelí úly, plástve a voskové plástve do včelích úlů, včedřevy pro včelí úly, proutěné zboží, psí boudy, spací pytle, rukojeti na nářadí - nekovové, umělecká díla, sochy a sošky ze dřeva, vosku, sádry nebo umělých hmot, umělecké truhlářské výrobky; (21) náčiní a nádoby pro domácnost nebo kuchyň, nádoby a nádobí z plastických hmot pro domácnost, soupravy kuchyňského nádobí, tlakové hrnce, schránky na pečivo, cestovní lahve, dřezy na praní (škopky), formy na led, zubní kartáčky, kartáče, hřebeny, kbelíky, umyvadla, koše na odpadky, květináče, konve, kolíčky na prádlo, kontejnery, vaničky dětské přenosné, výrobky ze skla i porcelánu, výrobky z křišťálového skla, poháry skleněné, sklenice, popelníky, poháry keramické, holby keramické, keramické porcelánové tácky, stojany na jídelní lžičky, porcelánové a skleněné džbány, demižony, drobné reklamní a upomínkové předměty ze skla a porcelánu, bytová terária zejména pro pěstování rostlin, lisy na ovoce pro domácnost s výjimkou elektrických, kuchyňské šrotovnice s výjimkou elektrických, ruční čistící nástroje, dávkovač mýdla a ručníky a toaletního papíru, klece pro domácí zvířata, kuchyňské formy na koláče, na led, na pečení, formičky a tvořítka na pečivo, grily pro použití na pečení a fritézy s výjimkou elektrických, hrnce, hrnčičské zboží, hubice (rozprašovač) k hadicím a konvím na zalévání, jehlice a kovové špejle na grilování, kotlíky, tepelně-izolační nádoby, termosky pro potraviny, krmítka pro hospodářská zvířata, lapače hmyzu, stříkačky na zalévání květin a rostlin, zavlažovače; (22) lana, provazy, struny, síťky, stany, plachty, plachtoviny, pytle, textilní materiály ze surových vláken, provazové žebříky, houpací sítě, textilní obaly, umělohmotná vlákna na textilní účely; (23) vlákna pro textilní účely; (24) tkaniny a textilní výrobky, stolní pokrývky, ručníky, osušky, ubrousky, utěrky, textilní plošné výrobky, bavlněné látky, potištěné látky, látky na deštníky a pláště do deště, bytový textil, ložní prádlo, reklamní a propagační předměty z textilu, prostírání, ubrusy, paporky, korouhve, cestovní příkrývky, spací pytle, textilní rolety, ručníky, textilní štítky, textilní tapety, geotextilie; (25) oděvy všeho druhu, dámské, pánské, dětské, včetně sportovních a jeansových, trička, obuv, střevíce, sportovní obuv, kloboučnické výrobky, čepice, kšiltovky, kravaty, šály, šátky,

zažehlovací obtisky, nášivky na oděvy, pláštěnky, dřeváky, rukavice; (26) krajky a výšivky, stuhu a tkaničky, knoflíky, odznaky, umělé květiny, ovoce a věnce, ozdoby textilních výrobků, kupř. nažehlovací ozdoby, přezky a spony jako oděvní doplňky; (27) podlahové krytiny všeho druhu kupř. z plastů, termosetových laminátů, dřeva, korku, dýhy a podlahových prvků obsahujících dýhu, podlahové krytiny izolační, koberce, koberečky, koberečky do automobilů, podložky pod koberce, rohožky a protiskluzové rohože, předložky, tapety a nástěnné koberce s výjimkou textilních, umělé trávniky; (28) hry, hry společenské, hry stolní, stavebnice, hry automatické a/nebo elektronické s výjimkou těch, které se uvádějí v chod vhozením mince nebo těch, které jsou používány výhradně s televizním přijímačem, hračky, hračky plyšové, hračky pohyblivé, maňásci, potřeby pro gymnastiku a sport, posilovací stroje a přístroje pro tělesná cvičení, trenažéry, sportovní hry, billiardové stoly, nářadí a potřeby pro zimní sporty, rybářské potřeby, lukostřelecké náčiní, bazény pro děti, bazény přenosné, bazény interiérové i venkovní - potřeby pro hru, bazény nafukovací, vánoční stromky umělé, ozdoby pro vánoční stromky i k reklamním účelům, kanadské žertiky, zábavná pyrotechnika, karnevalové masky, kouzelnické potřeby; (29) maso, ryby, drůbež, zvěřina, masové výtazky, ovoce a zelenina, konzervované, sušené a zavažené, vejce, mléko a mléčné výrobky, oleje a jablečné tuky; (30) káva, čaj, kakao, cukr, rýže, tapioka, ságo, kávové náhražky, mouka a přípravky z obilnin, chléb, pečivo, cukrovinky, zmrzlina, med, sirup melasový, droždí, prášky do těsta, sůl, hořčice, ocet, nálevy k ochucení, koření, led pro osvěžení; (31) výrobky zemědělské, zahradnické a lesní, zrní neuvedené v jiných třídách, živá zvířata, čerstvé ovoce a zelenina, osivo, rostliny a přírodní květiny, krmivo pro zvířata, slad, syrové dřevo, obilniny, vejce násadová, živí měkkýši a korýši; (32) piva všeho druhu, minerální vody, šumivé nápoje a jiné nápoje nealkoholické, nápoje a šťávy ovocné, sirupy a jiné přípravky k zhotovování nápojů, nápoje zbažené alkoholu; (33) alkoholické nápoje s výjimkou pív, zejména vína, míchané alkoholické nápoje, koňaky, whisky, likéry; (34) tabák, potřeby pro kuřáky, zápalky, zapalovače, cigarety, tabákové náhražky, dýmky, lully, popelníky, kráječ doutníků, skříňky na tabákové výrobky, krabičky na sirky, tabákové váčky; (35) poradenské a informační služby, pomoc při řízení obchodní činnosti, řízení obchodního řetězce, organizační, objednávkové, nákupní a prodejní služby v oblasti obchodních řetězců, vše ve třídě 35, poskytování obchodních informací a jiných informačních produktů reklamního charakteru, multimediálních informací, komerční využití Internetu v oblastech komerčních internetových médií a vyhledávacích služeb, on-line inzerce, marketing a obchod, pořádání a organizování veletrhů a výstav, zejména ke komerčním a reklamním účelům, zprostředkovatelská činnost v oblasti obchodu a služeb, zprostředkovatelská činnost v oblasti obchodu, zejména v oblasti energetiky, dovoz a vývoz elektřiny, reklamní a propagační činnost, rozšiřování reklamních a propagačních materiálů, reklamní služby s využitím direct mailingu, průzkum trhu a marketing, pronájem reklamních ploch, předvádění pro reklamní účely a podporu prodeje, předvádění zboží, rozšiřování reklamních materiálů a vzorků zboží; (36) služby finanční, peněžní, nemovitostní a pojišťovací, činnost realitní kanceláře, služby agentů zabývajících se nemovitostmi a cennými papíry, služby týkající se poskytování peněžních záležitostí, které poskytují fiduciární agenti, služby správců nemovitostí, odhady nemovitostí, služby tichého společníka; (37) stavby, opravy a montážní činnost, zejména stavební práce, zemní práce, výstavba, rekonstrukce a demolice stavebních objektů, montážní

práce ve stavebnictví, zejména montáž prosklených lodžii, zábradlí a parapetů, montáže oken a dveří, zednické, klempířské, pokrývačské, svářečské, fasádní, štukatéřské, zámečnické, malířské a natěračské práce, instalace, údržba, opravy a servis strojů a zařízení, montáž bazénů, servis zahradní techniky; (38) služby zabezpečující audiovizuální komunikace prostřednictvím informačních a telekomunikačních sítí, kupř. počítačové sítě internet satelitu, rozšiřování a zveřejňování a přenos informací, dat a zpráv prostřednictvím informačních a telekomunikačních prostředků a přenos informací, dat a zpráv prostřednictvím informačních a telekomunikačních prostředků a sítí, šíření elektronických časopisů, elektronických periodik a knih v elektronické podobě prostřednictvím počítačové sítě, pomocí satelitů; (39) doprava železniční, silniční, vodní, vzdušná a potrubní a to jak osob, tak i zboží, balení a skladování zboží, služby týkající se kontroly vozidel, pronájem vozidel, služby týkající se poskytování informací o dopravě, činnost cestovní kanceláře a agentury, distribuce a transfer elektřiny, rozvod elektřiny a tepla, doprava a skladování radioaktivních odpadů; (40) zpracování materiálů, likvidace radioaktivních odpadů, výroba elektřiny a tepla, služby týkající se transformace objektu nebo látky vyžadující modifikace jejich hlavních vlastností např. barvení, řezání, pokovování, leštění, broušení a vykrajování; (41) vydavatelská a nakladatelská činnost, pořádání a organizační zajištění kurzů, školení, přednášek, konferencí, vzdělávací a rekvalifikační činnost, organizování kulturních a vzdělávacích veletrhů a výstav, organizování sportovních soutěží, pořádání loterií, organizování a pořádání soutěží; (42) investiční, projektová a konzultační činnost, zejména v oblasti stavebnictví, vědecké a technologické služby a s nimi spojený výzkum a návrhy, zejména v oblasti energetiky, průmyslové analýzy a výzkum, návrh a vývoj počítačového hardwaru a softwaru, právní služby, zejména v oblasti energetiky; (43) služby zajišťující stravování, ubytovací služby; (45) osobní a společenské služby poskytované třetími osobami k uspokojení potřeb jednotlivců, zejména služby týkající se ostrahy a dohledu v souvislosti s bezpečností osob a objektů, bezpečnostní služby.

(730) **ČEZ, a. s.**, Duhová 2/1444, Praha 4, Česká republika
(740) JUDr. Aleš Zábrš, advokát a patentový zástupce, Na Beránce 2, Praha 6

(210) **O 190404**
(220) 07.04.2003
(320) 07.04.2003
(511) 1, 35, 39, 40
(540)



Č E Z

(510) (1) elektřina, elektrická energie, chemické výrobky určené pro průmysl; (35) inzertní, reklamní a propagační činnost, poskytování pomoci při provozu obchodu, obstaravatelská a zprostředkovatelská činnost v oblasti obchodu, zejména v oblasti energetiky, dovoz a vývoz elektřiny; (39) doprava skladování, zejména distribuce a transfer elektřiny, rozvod elektřiny a tepla, doprava a skladování radioaktivních odpadů; (40) výroba elektřiny a tepla.

- (730) **ČEZ, a. s.**, Duhová 2/1444, Praha 4, Česká republika
 (740) JUDr. Aleš Zábrš, advokát a patentový zástupce, Na Beránce 2, Praha 6

- (210) **O 190405**
 (220) 07.04.2003
 (320) 07.04.2003
 (511) 1, 35, 39, 40
 (540)



- (510) (1) elektřina, elektrická energie, chemické výrobky určené pro průmysl; (35) inzertní, reklamní a propagační činnost, poskytování pomoci při provozu obchodu, obstaravatelská a zprostředkovatelská činnost v oblasti obchodu, zejména v oblasti energetiky, dovoz a vývoz elektřiny; (39) doprava skladování, zejména distribuce a transfer elektřiny, rozvod elektřiny a tepla, doprava a skladování radioaktivních odpadů; (40) výroby elektřiny a tepla.
 (730) **ČEZ, a. s.**, Duhová 2/1444, Praha 4, Česká republika
 (740) JUDr. Aleš Zábrš, advokát a patentový zástupce, Na Beránce 2, Praha 6

- (210) **O 190419**
 (220) 07.04.2003
 (320) 07.04.2003
 (511) 1, 2, 6, 40
 (540)

DACROMET

- (510) (1) chemické látky k výrobě antikoročních přípravků na kovy a kompozitní materiály obsahující kovy; (2) antikoroční přípravky k povrchové úpravě kovů a kompozitních materiálů obsahujících kovy; (6) spojovací součásti z kovů, zejména šrouby, hřebíky a vruty v antikoroční úpravě; (40) povrchová úprava kovových součástí.
 (730) **Metal Coatings International Inc.**, 275 Industrial Parkway, Chardon, Spojené státy americké, Ohio
 (740) JUDr. Rott Vladimír, Rott, Růžička a Guttmann, patentová, známková a právní kancelář, Nad Štolou 12, Praha 7

- (210) **O 190448**
 (220) 08.04.2003
 (320) 08.04.2003
 (511) 19, 20, 37
 (540)



- (510) (19) altány dřevěné, dřevěné obložení, dveře nekovové, zárubně pro dveře nekovové, vrata nekovová, stavby přenosné nekovové, schodiště nekovová, prahy nekovové, okenice nekovové, rámy okenní nekovové, ploty nekovové, stánky nekovové, konstrukce stavební nekovové; (20) nábytek a jeho části zařazené ve třídě 20, schody (stupně) nekovové, skříně, stolky odkládací, stolky na květiny, stolky toaletní, stoly, stoly pracovní, stoly

psací, rámy na obrazy dřevěné, školní nábytek, židle, stojany na deštníky, žebříky ze dřeva, stoličky, přiborníky, postele, poštovní schránky, kromě zděných a kovových; (37) truhlářské, tesařské, klempířské, lešenářské a pokrývačské práce, provádění obkladů a dlažeb, izolování staveb, demolice budov, zednické práce.

- (730) **IPOS Opava, s.r.o.**, Písková 569/14, Opava 7, Česká republika
 (740) Mgr. Jan Kutěj, advokátní kancelář Lněnička & Kutěj, Fügnerovo nám. 1808/3, Praha 2

- (210) **O 190455**
 (220) 08.04.2003
 (320) 08.04.2003
 (511) 33
 (540)



- (510) (33) alkoholické nápoje (s výjimkou pív), vinné alkoholické sycené nápoje.
 (590) Barevná
 (730) **Soukup Jiří**, Nad Papežem 1495, Dobříš, Česká republika

- (210) **O 190456**
 (220) 08.04.2003
 (320) 08.04.2003
 (511) 30, 35, 41
 (540)

ČOKOCHUŤ PLNÁ ENERGIE

- (510) (30) pekařské výrobky, jemné pečivo, trvanlivé pečivo sladké i slané, cukrářské výrobky, kakaové, čokoládové a kávové náplně, krémy a polevy, cukrovinky, výrobky z obilovin, cereální výrobky, těstoviny, mouka, cukr, káva, čaj, kakao, čokoláda, nápoje kávové, kakaové a čokoládové, zmrzlina, mražené krémy ne na bázi mléka; (35) akviziční, marketingová, propagační, reklamní a inzertní činnost, poskytování obchodních informací, distribuce zboží k reklamním účelům, zejména v oblasti výrobků trvanlivého pečiva; (41) organizování a pořádání soutěží na podporu prodeje výrobků trvanlivého pečiva, výchovná a vzdělávací činnost, školení, kulturní a sportovní aktivity, pořádání soutěží pro veřejnost.
 (730) **Opavia-LU, a. s.**, Thámová 289/13, Praha 8, Česká republika
 (740) Mgr. Žáková Marie, Lidická 51, Brno

- (210) **O 190457**
 (220) 08.04.2003
 (320) 08.04.2003
 (511) 30
 (540)



- (510) (30) pekařské výrobky, jemné pečivo, trvanlivé pečivo čokoládové a nečokoládové, cukrářské výrobky, kakaové, čokoládové a kávové náplně, krémy a polevy na

rostlinném podkladě, cukrovinky, výrobky z obilovin, (540)
cereální výrobky, zmrzlina, mražené krémy ne na bázi
mléka.

(730) **Opavia-LU, a. s.**, Thámová 209/13, Praha 8, Česká
republika

(740) Mgr. Žáková Marie, Lidická 51, Brno

(210) **O 190458**

(220) 08.04.2003

(320) 08.04.2003

(511) 29, 30, 31

(540)



(510) (29) maso, ryby, drůbež a zvěřina, masové výtažky, ovoce
a zelenina konzervované, sušené a zavařené, želé, džemy,
ovocné omáčky, vejce, mléko a mléčné výrobky, oleje a
tuky jedlé; (30) káva, čaj, kakao, cukr, rýže, tapioka, ságo,
kávové náhražky, mouka a přípravky z obilovin, chléb,
pečivo, cukrovinky, zmrzlina, med, sirup melasový, droždí,
prášky do těsta, sůl, hořčice, ocet, nálevy (k ochucení),
koření, led pro osvěžení; (31) výrobky zemědělské,
zahradnické a lesní, zrní neuvedené v jiných třídách, živá
zvířata, čerstvé ovoce a zelenina, osivo, rostliny a přírodní
květiny, krmivo pro zvířata, slad.

(730) **Cargill, Inc.**, 15407 McGinty Road West, Wayzata,
Spojené státy americké, Minnesota

(740) JUDr. Matějka Jan, Advokátní a patentová kancelář
Čermák, Hořejš, Myslí, Národní 32, Praha 1

(210) **O 190460**

(220) 08.04.2003

(320) 08.04.2003

(511) 36

(540)

GLOBAL LINK

(510) (36) finanční průzkum a analýza, analýza investičního
portfólia, provádění finančních transakcí jménem jiných,
poskytování finančních informací.

(730) **State Street Corporation**, 225 Franklin Street,
Boston, Spojené státy americké, Massachusetts

(740) JUDr. Karel Čermák, advokát, Národní třída 32, Praha 1

(210) **O 190461**

(220) 08.04.2003

(320) 28.10.2002

(511) 18, 25

(540)

DEKLINE

(510) (18) náprsní tašky, batohy, sportovní a atletické tašky pro
všechny účely; (25) oděvy, pokrývky hlavy a obuv,
zejména košile, trička, mikiny, svetry, kalhoty, tepláky,
šortky, bundy, klobouky, čepice, sportovní kloboučky,
ponožky, pásky, boty.

(730) **Tum Yeto, Inc.**, 2001 Commercial Street, San Diego,
Spojené státy americké, California

(740) JUDr. Karel Čermák, advokát, Národní třída 32, Praha 1

(210) **O 190462**

(220) 08.04.2003

(320) 08.04.2003

(511) 35, 36, 37, 38, 41



(510) (35) informační kanceláře - komerční, zprostředkování
obchodu, reklamní činnost a marketing; (36) pojišťovací
služby; (37) opravárenské služby; (38) informační
kanceláře; (41) zpravodajské služby.

(590) Barevná

(730) **GLOBAL ASSIST, a.s.**, Dlouhá 16/705, Praha 1,
Česká republika

(210) **O 190466**

(220) 08.04.2003

(320) 08.04.2003

(511) 29, 30, 40

(540)



(510) (29) maso, ryby, drůbež a zvěřina, masové výtažky, ovoce
a zelenina konzervované, sušené a zavařené, želé, džemy,
kompoty, vejce, mléko a mléčné výrobky, oleje a tuky
jedlé; (30) káva, čaj, kakao, cukr, rýže, tapioka, ságo,
kávové náhražky, mouka a přípravky z obilnin, chléb,
pečivo, cukrovinky, pekařské a cukrářské výrobky,
zejména sušenky, jemné pečivo, slané a sladké pečivo,
cukroví, oplatky, dortové oplatky, dorty, koláče, koláčky,
zákusky, cukrovinky čokoládové i nečokoládové, pizza
čerstvá, chlazená a mražená, zmrzlina, med, sirup
melasový, droždí, prášky do těsta, sůl, hořčice, ocet, nálevy
(k ochucení), koření, led pro osvěžení; (40) potravinářská
výroba, zejména výroba pekařských a cukrářských
výrobků.

(590) Barevná

(730) **TAGMAC teri s. r. o.**, Podmokelská 51/30, Ústí nad
Labem, Česká republika

(740) JUDr. Rott Vladimír, Rott, Růžička a Guttman, patentová,
známková a právní kancelář, Nad Štolou 12, Praha 7

(210) **O 190468**

(220) 08.04.2003

(320) 08.04.2003

(511) 8, 19, 21

(540)

MERITES

(510) (8) pilníky na nehty; (19) tabule pamětní (skleněné), sklo
mozaikové; (21) baňky, lahve (skleněné), busty ze skla,
držáky na svíce (skleněné), džbánky (skleněné), figurky
(sošky) ze skla, karafy, stolní lahve, košťáky na víno, koule
skleněné, křišťálové sklo, lahve, lahvičky, mozaiky
skleněné, nádoby na pití, nádoby skleněné, podnosy na
použití v domácnosti, podnosy ozdobné, podšálky, talířky,
misky, vázy, vše s výjimkou z drahých kovů, předměty
umělecké ze skla, sklo křišťálové a výrobky z něj, sklo
malované, sklo smaltované, soupravy likérové, tyčinky,
hůlky jídelní ze skla.

(730) **Ing. Lubomír Bárta - MERITES**, Nová Ves u Světlé
142, Světlá nad Sázavou, Česká republika

(210) **O 190473**

(220) 09.04.2003

(320) 09.04.2003

(511) 32, 33, 35, 40

(540) **MUTĚNICKÝ ZLATÝ
HROZEN**

(510) (32) nealkoholické nápoje všeho druhu, zejména nealkoholické mošty, ovocné, zeleninové a bylinné šťávy, nektary a výtažky, nealkoholické aperitivy a koktejly, přírodní a šumivé minerální, stolní a pramenité vody, včetně vod ochucených, instantní a koncentrované nealkoholické nápoje, včetně nápojů energetických, dietetické nápoje neléčebné, včetně vitaminizovaných a ionizovaných nápojů, přípravky na výrobu nealkoholických nápojů, např. granule, prášky, pastilky, koncentráty a sirupy, extrakty, výluhy a jiné přípravky k výrobě nealkoholických nápojů, včetně jejich příchutí; (33) vína pocházející z mutěnické/mutěnské oblasti; (35) zprostředkování nákupu a prodeje výrobků v oboru alkoholických a nealkoholických nápojů, inzertní a propagační činnost v obchodu, včetně rozšiřování reklamních a náborových textů a tiskovin, organizování a pořádání propagačních akcí a/nebo komerčních výstav, včetně přehlídek výrobků, obchodní marketing, pomoc při řízení obchodní činnosti, obchodní zastupování tuzemských a zahraničních firem a subjektů, dovozní a vývozní obchodní agentura, správa obchodních zájmů třetích osob, obchodní informační, konzultační a poradenské služby v daných komoditách; (40) zpracování vína a lihu, zejména vinných, hroznů, bylin, zeleniny a minerálních a/nebo pramenitých vod, včetně koncentrátů a přísad, míchání alkoholických a nealkoholických nápojů.

(730) **Jarošek Vladislav**, Mutěnice 216, Mutěnice, Česká republika

(740) Mgr. Machatová Marcela, patentový zástupce, DMH-patentová a známková kancelář, Pospíšilova 2, Praha 3

(210) **O 190520**

(220) 09.04.2003

(320) 09.04.2003

(511) 16, 21, 35, 41

(540) **PRAGUE BIENNALE**

(510) (16) tiskoviny jako knihy, časopisy, noviny, sborníky, konferenční materiály, reklamní tiskoviny, letáky, reklamní a propagační předměty jako fotografie, plakáty, kalendáře, samolepky, obtisky, papírové tašky, umělohmotné tašky; (21) předměty pro použití v domácnosti keramické, kovové, plechové, skleněné, které jsou součástí této třídy; (35) reklamní propagační a inzertní činnost všeho druhu, výstavy komerční a reklamní; (41) nakladatelská činnost při vydávání periodických a neperiodických tiskovin obsažených ve třídě 16, pořádání školících a vzdělávacích programů, pořádání koncertů, kongresů, konferencí, symposií, pořádání výstav kulturních, uměleckých ke vzdělávacím účelům.

(730) **Helena Kontová - PRAGUE BIENNALE**, Korunní
127, Praha 3, Česká republika

(740) Ing. Čmejla Vladimír, patentový zástupce, Rašínovo nábř.
54, Praha 2

(210) **O 190532**

(220) 10.04.2003

(320) 10.04.2003

(511) 1, 4, 6, 7, 9, 11, 16, 19, 35, 37, 39, 40, 41, 42

(540)



(510) (1) elektřina, elektrická energie, chemické výrobky pro průmysl; (4) prostředky pro pohlcování a vázání prachu; (6) stavební materiály z válcovaného a litého kovu, nosníky, kovové konstrukce; (7) zařízení a stroje, pro výrobu, rozvod a přenos elektřiny a tepla, zejména dynamo a generátory; (9) zařízení, stroje, přístroje a nástroje všeho druhu, zejména pro měření elektrických veličin pro účely signalizační, záchranné a vyučovací, elektrická a elektronická zařízení pro dozor, ověřování a dálkové ovládání průmyslových operací, dynamo, generátorů, alternátorů, transformátorů, rozvaděčů, elektrických kabelů a vodičů, bleskojistek, jističů, spínačů, vypínačů, akumulátorů, baterií, dozoren, velinů, elektroměrů, fázovacích zařízení, ochranných jiskřiček, kondenzátorů, zařízení pro kompenzaci účinků, konvertory, měničny, odpojovače, přepěťové ochrany, elektroenergetické a rozvodné soustavy, regulátory, relé, tlumivky, izolátory, stožáry pro elektrická vedení, turboalternátory, hydroalternátory, termodynamické generátory, software a hardware počítačů; (11) zařízení pro výrobu páry, zejména parní turbíny, vodní turbíny, osvětlovací a topná zařízení; (16) papírové nosiče informací všeho druhu, zejména tiskoviny; (19) stavební materiály, zejména stavební dřevo, sádra a šterk; (35) inzertní a reklamní činnost, poskytování pomoci při provozu obchodu, pronájem kancelářských strojů a zařízení, obstaravatelská a zprostředkovatelská činnost v oblasti obchodu, zejména v oblasti energetiky, dovoz a vývoz elektřiny; (37) stavby a opravy všeho druhu, včetně výstavby, oprav, rekonstrukcí, modernizací a likvidací energetických zařízení, pronájem dílenských strojů a zařízení; (39) doprava a skladování, zejména distribuce a transfer elektřiny, rozvod a prodej tepla, doprava a skladování radioaktivních odpadů, pronájem dopravních prostředků a skladišť; (40) likvidace radioaktivních odpadů, výroba elektřiny a tepla; (41) výchovná, zejména vzdělávací a školící činnost, nakladatelská a vydavatelská činnost, pronájem strojů sloužících pro zachování nebo přenos zvuku a obrazu; (42) inženýrská, projekční, poradenská, zprostředkovatelská, zástupčí a obstaravatelská činnost, zejména v odvětví energetiky, pronájem elektrických přístrojů a distribučních strojů, pronájem strojů a přístrojů, sloužících pro přenos elektřiny.

(730) **ČEZ, a.s.**, Duhová 2/1444, Praha 4, Česká republika

(740) JUDr. Aleš Zábřeh, advokát a patentový zástupce, Na
Beránce 2, Praha 6

(210) **O 190533**

(220) 10.04.2003

(320) 10.04.2003

(511) 1, 4, 6, 7, 9, 11, 16, 19, 35, 37, 39, 40, 41, 42

(540)

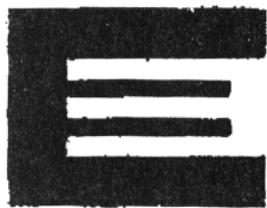

(510) (1) elektřina, elektrická energie, chemické výrobky pro průmysl; (4) prostředky pro pohlcování a vázání prachu; (6) stavební materiály z válcovaného a litého kovu, nosníky, kovové konstrukce; (7) zařízení a stroje, pro výrobu, rozvod a přenos elektřiny a tepla, zejména dynamo a generátory; (9) zařízení, stroje, přístroje a nástroje všeho druhu, zejména pro měření elektrických veličin pro účely signalizační, záchranné a vyučovací, elektrická a elektronická zařízení pro dozor, ověřování a dálkové ovládání průmyslových operací, dynamo, generátorů, alternátorů, transformátorů, rozvaděčů, elektrických kabelů a vodičů, bleskojistek, jističů, spínačů, vypínačů, akumulátorů, baterií, dozoren, velinů, elektroměrů, fázovacích zařízení, ochranných jiskřišť, kondenzátorů, zařízení pro kompenzaci účinků, konvertory, měřicí, odpojovače, přepěťové ochrany, elektroenergetické a rozvodné soustavy, regulátory, relé, tlumivky, izolátory, stožáry pro elektrická vedení, turboalternátory, hydroalternátory, termodynamické generátory, software a hardware počítačů; (11) zařízení pro výrobu páry, zejména parní turbíny, vodní turbíny, osvětlovací a topná zařízení; (16) papírové nosiče informací všeho druhu, zejména tiskoviny; (19) stavební materiály, zejména stavební dřevo, sádra a štuk; (35) inzertní a reklamní činnost, poskytování pomoci při provozu obchodu, pronájem kancelářských strojů a zařízení, obstaravatelská a zprostředkovatelská činnost v oblasti obchodu, zejména v oblasti energetiky, dovoz a vývoz elektřiny; (37) stavby a opravy všeho druhu, včetně výstavby, oprav, rekonstrukcí, modernizací a likvidací energetických zařízení, pronájem dílenských strojů a zařízení; (39) doprava a skladování, zejména distribuce a transfer elektřiny, rozvod a prodej tepla, doprava a skladování radioaktivních odpadů, pronájem dopravních prostředků a skladišť; (40) likvidace radioaktivních odpadů, výroba elektřiny a tepla; (41) výchovná, zejména vzdělávací a školicí činnost, nakladatelská a vydavatelská činnost, pronájem strojů sloužících pro zachování nebo přenos zvuku a obrazu; (42) inženýrská, projekční, poradenská, zprostředkovatelská, zástupčí a obstaravatelská činnost, zejména v odvětví energetiky, pronájem elektrických přístrojů a distribučních strojů, pronájem strojů a přístrojů, sloužících pro přenos elektřiny.

(730) ČEZ, a.s., Duhová 2/1444, Praha 4, Česká republika

(740) JUDr. Aleš Zábřeh, advokát a patentový zástupce, Na Beránce 2, Praha 6

(210) **O 190534**

(220) 10.04.2003

(320) 10.04.2003

(511) 35, 37, 42, 43

(540)

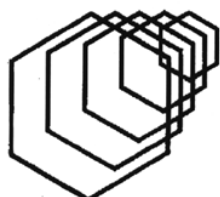

(510) (35) dodavatelské služby pro třetí osoby, podnikatelské a

obchodní informace, kopírování a rozmnožování dokumentů, podnikové a ekonomické poradenství; (37) stavebnictví, stavba, stavby továren, montáže lešení, stavební dozor, demolice budov, klempířství a instalatérství, instalace a oprava klimatizačních zařízení, čištění a oprava kotlů, montáže, opravy, rekonstrukce, modernizace provozních souborů a celků, rekonstrukce a modernizace chemických, petrochemických, potravinářských, gumárensko-plastikářských a ekologických staveb, revize a zkoušky plynových zařízení, revize a zkoušky tlakových nádob, revize a zkoušky elektrických a zdvihacích zařízení; (42) inženýrské práce, vývoj, projektové studie technické, stavební projekce, projektování chemických, petrochemických, potravinářských, gumárensko-plastikářských a ekologických staveb, inženýrské expertízy, tvorba počítačových systémů, počítačové programování, pronájem software; (43) restaurační činnost, hotelové služby, ubytovací služby, poskytování přechodného ubytování.

(730) **Chepos Engineering, spol. s r. o.**, Šumavská 35, Brno, Česká republika

(740) Ing. Gheorghiu Mihnea, CSc., Zdráhalova 18, Brno

(210) **O 190555**

(220) 10.04.2003

(320) 10.04.2003

(511) 6, 7, 17

(540)



(510) (6) kovové navijáky na pružné hadice všeho druhu; (7) mechanické navijáky na pružné hadice všeho druhu; (17) ohebné hadice vyrobené zcela nebo převážně z plastických hmot pro použití v potravinářském průmyslu, v chemickém a petrochemickém průmyslu, v dřevozpracujícím průmyslu, v zemědělství, pro zahradnické účely, pro klimatizační zařízení, pro sání a přepravu tekutin, stlačeného vzduchu a plynu, požární hadice, hadice pro cisternová vozidla.

(730) **Industrie Plastiche Lombarde spa**, Via Bongiasca, 1303-21020, Comabbio (VA), Itálie

(740) JUDr. Miloš Všečka, advokát, Společná advokátní kancelář Všečka Zelený Švorčík Kalenský a partneři, Hálkova 2, Praha 2

(210) **O 190574**

(220) 10.04.2003

(320) 10.04.2003

(511) 35, 36, 41

(540)

**ÚVĚR NA POČKÁNÍ**

(510) (35) překlad informací do počítačových databází, systematizace informací do počítačových databází, vyhledávání dat v počítačových souborech pro třetí osoby, reklama, propagace; (36) zprostředkovatelské služby a

činnost v oblasti peněžnictví, bankovníctví a pojišťovnictví, finanční informace, finanční poradenství, finanční služby, finanční konzultační služby, konzultační a poradenské služby v oblasti pojišťovnictví, informace o pojištění, hypotéky, uzavírání pojistek, uzavírání životních pojistek, nákup na splátky, služby, týkající se úvěrových karet, kreditní karty kapitálové investice, kurzovní záznamy na burze, platby na splátky, nemocenské pojištění, ověřování šeků, úvěrové karty (služby týkající se úvěrových karet); (41) odborné semináře a školení, konference, symposia (organizování a vedení).

- (730) **CZ MARKETING, s. r. o.**, Počernická 168, Praha 10, Česká republika
 (740) Ing. Hana Dušková, patentový zástupce, Travná 1285, Praha 14 - Kyje

(210) **O 190575**

(220) 10.04.2003

(320) 10.04.2003

(511) 35, 36, 41

(540)



- (510) (35) překlad informací do počítačových databází, systemizace informací do počítačových databází, vyhledávání dat v počítačových souborech pro třetí osoby, reklama, propagace; (36) zprostředkovatelské služby a činnost v oblasti peněžnictví, bankovníctví a pojišťovnictví, finanční informace, finanční poradenství, finanční služby, finanční konzultační služby, konzultační a poradenské služby v oblasti pojišťovnictví, informace o pojištění, hypotéky, uzavírání pojistek, uzavírání životních pojistek, nákup na splátky, služby, týkající se úvěrových karet, kreditní karty kapitálové investice, kurzovní záznamy na burze, platby na splátky, nemocenské pojištění, ověřování šeků, úvěrové karty (služby týkající se úvěrových karet); (41) odborné semináře a školení, konference, symposia (organizování a vedení).

- (730) **CZ Marketing, s. r. o.**, Počernická 168, Praha 10, Česká republika

- (740) Ing. Hana Dušková, patentový zástupce, Travná 1285, Praha 14 - Kyje

(210) **O 190576**

(220) 10.04.2003

(320) 10.04.2003

(511) 35, 36, 41

(540)

CZ MARKETING s. r. o.

- (510) (35) překlad informací do počítačových databází, systemizace informací do počítačových databází, vyhledávání dat v počítačových souborech pro třetí osoby, reklama, propagace; (36) zprostředkovatelské služby a činnost v oblasti peněžnictví, bankovníctví a pojišťovnictví, finanční informace, finanční poradenství, finanční služby, finanční konzultační služby, konzultační a poradenské služby v oblasti pojišťovnictví, informace o pojištění, hypotéky, uzavírání pojistek, uzavírání životních pojistek, nákup na splátky, služby, týkající se úvěrových karet, kreditní karty kapitálové investice, kurzovní záznamy na burze, platby na splátky, nemocenské pojištění, ověřování šeků, úvěrové karty (služby týkající se úvěrových karet); (41) odborné semináře a školení,

konference, symposia (organizování a vedení).

- (730) **CZ Marketing, s. r. o.**, Počernická 168, Praha 10, Česká republika
 (740) Ing. Hana Dušková, patentový zástupce, Travná 1285, Praha 14 - Kyje

(210) **O 190582**

(220) 11.04.2003

(320) 11.04.2003

(511) 30, 32, 33

(540)

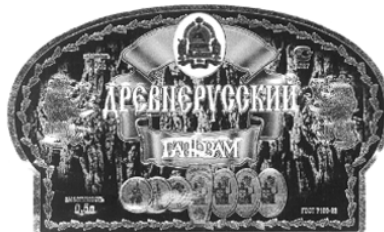

- (510) (30) mšeslí, oplatky, ovesná kaše, ozdoby na dorty, výrobky z obilnin, zákusky, koláče, palačinky, pečivo a příchutě do pečiva, pečivo jemné, keksy, kreky, sladké pečivo, suchary, sušenky, biskvity, sendviče, listové těsto, lupínky, vločky (obilné a kukuřičné), perníky, medovíčky, popcorn, maltosa, mandlové těsto, marcipán, čokoláda, čokoládové nápoje, dorty a dortové ozdoby jedlé, fondány, guma žvýkáci, chuťové přísady do potravin, výrobky z kakaa a kakaové nápoje, kávové nápoje, čaj, kandys jako potrava, pudinky, saláty (zálivky), šňávy s výjimkou dresinků, koření, prášky na výrobu zmrzliny, příchutě (aroma), marinády, přísady a příchutě do potravin a nápojů, včetně zmrzlin, těsta, trestí, zmrzlina, šerbet (zmrzlinový nápoj), zmrzlinové poháry, bonbóny, cukroví, cukrovinky, želé ovocné (cukrovinky), chalva (cukroví), tabletky (cukrovinky), pralinky, karamely, sladké dřevo (cukrovinka), pastilky (cukrovinky), mandlové cukrovinky; (32) nápoje nealkoholické, aperitivy, citronády, koktejly, minerální vody, mošty, iontové nápoje, přípravky na výrobu nápojů, nealkoholické šňávy, výtažky z ovoce, nektar, orgeada, ovocné šňávy, pivo, příchutě a přípravky na výrobu nápojů, sirupy, sladové nápoje, soda, sodovka, stolové vody, šerbety, šumivá voda, šumivé nápoje, voda, tablety na přípravu šumivých nápojů; (33) alkoholické nápoje, lihoviny, likéry, aperitivy, digestiva, arak, brandy, curacao, gin, griotka, rum, saké, vodka, whisky, koktejly, vína, matolinové víno, medovina, alkoholické nápoje obsahující ovoce, alkoholické výtažky z ovoce, alkoholické extrakty a esence, esence do lihovin.

- (730) **SUBEX s. r. o.**, Počernická 96, Praha 10 - Malešice, Česká republika

- (740) Ing. Reichel Pavel, Lopatecká 14, Praha 4

(210) **O 190586**

(220) 11.04.2003

(320) 11.04.2003

(511) 32, 33, 35, 40

(540)

KRÁLOVSKÁ ČÍŠE

- (510) (32) nealkoholické nápoje všeho druhu, zejména nealkoholické mošty, ovocné a zeleninové šňávy, nektary a výtažky, nealkoholické aperitivy a koktejly, přírodní a sycené minerální, stolní a pramenité vody, včetně vod ochucených, limonády, instantní a koncentrované nápoje, včetně nápojů energetických, vitaminizovaných a ionizovaných, dietické nápoje neléčebné, včetně nápojů vitaminizovaných přípravky na výrobu nealkoholických nápojů, např. prášky, granule, tablety, koncentráty a sirupy, extrakty, výluhy a jiné přípravky pro přípravu nealkoholických nápojů, včetně jejich příchutí; (33)

alkoholické nápoje všeho druhu, zejména vína, lihoviny a likéry, např. vína stolní, odrůdová a známková a to přírodní, ovocná a bylinná, destiláty vinné, ovocné bylinné a zeleninové, včetně macerátů a výluhů, destiláty ušlechtilé a řezané, alkoholické aperitivy a koktejly, koncentráty k přípravě alkoholických nápojů a esence do lihovin; (35) zprostředkování prodeje a nákupu výrobků v oboru alkoholických a nealkoholických nápojů, inzertní a propagační služby, včetně zveřejňování reklamních a náborových textů a jejich rozšiřování, průzkum a analýza trhu, včetně zpracování odborných obchodních posudků a studií, informační servis v oboru obchodu a reklamy, správa zájmů třetích osob, obchodní zastoupení tuzemských hraničních firem, poskytování pomoci při provozování chodu, včetně zprostředkování obchodních záležitostí a personalistiky, organizování, zabezpečování a pořádání propagačních a/nebo komerčních výstav, propagačních a reklamních akcí a přehlídek zboží, včetně distribuce zboží jeho vzorků k reklamním účelům, odborná poradenská a konzultační činnost v oboru obchodu, podnikání, reklamy a propagace; (40) zpracování vína a lihu, zejména vinných hroznů, ovoce, bylin a zeleniny, včetně koncentrátů a přísad, míchání alkoholických a nealkoholických nápojů.

(730) **Ing. Lauko Development, s.r.o.**, Šlechtitelská 348, Mutěnice, Česká republika

(740) Mgr. Machatová Marcela, patentový zástupce, DMH-patentová a známková kancelář, Pospíšilova 2, Praha 3

(210) **O 190592**

(220) 11.04.2003

(320) 11.04.2003

(511) 5, 29, 30, 32

(540)

CREAPORT

(510) (5) léčivé cukrářské výrobky a cukrovinky s léčivými účinky, přípravky (poživatiny) obsahující biologické katalyzátory pro fyzicky aktivní osoby, sportovce, rekonvalescenty, posilující poživatiny, extrakty a potraviny pro zvláštní výživu, dietetické a diabetické poživatiny a potraviny pro zvláštní výživu, vitamínové přípravky, potravní doplňky pro posílení imunity organismu a zlepšení zdraví v tuhém i tekutém stavu ve formě práškových směsí, kapek, sirupů, gelů, past, tablet, šumivých tablet, pastilek, dražé, tobolek, kapslí, bonbónů, želé, prášků, vše výše uvedené pro léčebné účely; (29) veškeré konzervované potraviny a poživatiny, ovocné dřeně, poživatiny z ovoce a upravených bílkovin a olejnin, výživné extrakty, texturované proteiny a směsi z nich pro humánní využití, vše spadající do této třídy; (30) potravní doplňky neléčebné pro posílení imunity organismu a zlepšení zdraví rostlinného původu v tuhém i tekutém stavu ve formě práškových směsí, kapek, sirupů, gelů, past, tablet, šumivých tablet, pastilek, dražé, tobolek, kapslí, bonbónů, želé, prášků, vše výše uvedené pro neléčebné účely, káva a náhražky kávy, obilní vločky a jiné obilné výrobky určené k lidské výživě, müsli, čaje; (32) nealkoholické nápoje syčené i nesyčené, včetně nápojů minerálních, šumivých, iontových a energetických, sirupy, koncentráty a jiné přípravky pro přípravu nápojů, ovocné a zeleninové šťávy, mošty, ovocné nektary a nápoje z ovocných šťáv, stolní a minerální vody, diabetické a dietetické nápoje neléčebné, práškové nealkoholické nápoje, práškové přípravky a příchutě pro výrobu nealkoholických nápojů a likérů, obohacené vitamínové nápoje a koncentráty, nealkoholické aperitivy.

(730) **NUTREND D.S., a. s.**, Selské nám. 9/43, Olomouc - Chválkovice, Česká republika

(740) Ing. Petr Soukup, patentový a známkový zástupce, Švédská 3, Olomouc

(210) **O 190593**

(220) 11.04.2003

(320) 11.04.2003

(511) 5, 29, 30, 32

(540)

ANABOOST

(510) (5) léčivé cukrářské výrobky a cukrovinky s léčivými účinky, přípravky (poživatiny) obsahující biologické katalyzátory pro fyzicky aktivní osoby, sportovce, rekonvalescenty, posilující poživatiny, extrakty a potraviny pro zvláštní výživu, dietetické a diabetické poživatiny a potraviny pro zvláštní výživu, vitamínové přípravky, potravní doplňky pro posílení imunity organismu a zlepšení zdraví v tuhém i tekutém stavu ve formě práškových směsí, kapek, sirupů, gelů, past, tablet, šumivých tablet, pastilek, dražé, tobolek, kapslí, bonbónů, želé, prášků, vše výše uvedené pro léčebné účely; (29) veškeré konzervované potraviny a poživatiny, ovocné dřeně, poživatiny z ovoce a upravených bílkovin a olejnin, výživné extrakty, texturované proteiny a směsi z nich pro humánní využití, vše spadající do této třídy; (30) potravní doplňky neléčebné pro posílení imunity organismu a zlepšení zdraví rostlinného původu v tuhém i tekutém stavu ve formě práškových směsí, kapek, sirupů, gelů, past, tablet, šumivých tablet, pastilek, dražé, tobolek, kapslí, bonbónů, želé, prášků, vše výše uvedené pro neléčebné účely, káva a náhražky kávy, obilní vločky a jiné obilné výrobky určené k lidské výživě, müsli, čaje; (32) nealkoholické nápoje syčené i nesyčené, včetně nápojů minerálních, šumivých, iontových a energetických, sirupy, koncentráty a jiné přípravky pro přípravu nápojů, ovocné a zeleninové šťávy, mošty, ovocné nektary a nápoje z ovocných šťáv, stolní a minerální vody, diabetické a dietetické nápoje neléčebné, práškové nealkoholické nápoje, práškové přípravky a příchutě pro výrobu nealkoholických nápojů a likérů, obohacené vitamínové nápoje a koncentráty, nealkoholické aperitivy.

(730) **NUTREND D.S., a. s.**, Selské nám. 9/43, Olomouc - Chválkovice, Česká republika

(740) Ing. Petr Soukup, patentový a známkový zástupce, Švédská 3, Olomouc

(210) **O 190620**

(220) 11.04.2003

(320) 11.04.2003

(511) 3

(540)

MAX FACTOR COLOUR ADAPT

(510) (3) mýdla, parfumerie, kosmetické přípravky, esenciální oleje, vlasové vody, přípravky pro péči o pleť, antiperspiranty a deodoranty pro osobní užití.

(730) **The Procter & Gamble Company, společnost zřízená podle zákonů státu Ohio**, One Procter & Gamble Plaza, Cincinnati, Spojené státy americké, Ohio

(740) JUDr. Karel Čermák, advokát, Národní třída 32, Praha 1

(210) **O 190621**

(220) 11.04.2003

(320) 11.04.2003

(511) 20, 28

(540)

SPINPOWER

(510) (20) proutěné košíky na ryby; (28) rybářské náčiní včetně navijáků, rybářských prutů, rybářských vlasců, vodících oček pro vlasce (na rybářském prutu), háčky, vábničky (umělé), umělé návnady, plováky, olůvka, podběráky, saky

na ryby, rybářské rukavice, pouzdra na pruty a přepravky (540)
na rybářské náčiní.

- (730) SHIMANO INC., 3-77, Oimatsu-Cho, Sakai, Osaka,
Japonsko
(740) JUDr. Matějka Jan, Advokátní a patentová kancelář
Čermák, Hořejš, Myslíl, Národní 32, Praha 1



- (210) O 190624
(220) 11.04.2003
(320) 11.04.2003
(511) 35, 41, 45
(540)

AGENTURA



YOUR BEST IMAGE

- (510) (35) propagační činnost, reklama, pomoc při řízení
obchodní činnosti, obchodní administrativa, kancelářské
práce; (41) výchova, vzdělávání, zábava, sportovní a
kulturní aktivity; (45) osobní a společenské služby
poskytované třetími osobami k uspokojení potřeb
jednotlivců, bezpečnostní služby na ochranu majetku a
osob.
(590) Barevná
(730) **Luboš Baumruk**, Vinohradská 2299/162, Praha 3,
Česká republika

- (210) O 190625
(220) 11.04.2003
(320) 11.04.2003
(511) 16, 35, 41, 44
(540)



- (510) (16) periodický a neperiodický tisk, manuály, časopisy,
fotografie, reklamní plakáty; (35) agenturní činnost,
propagace, TV reklama, modeling, zprostředkování práce
pro modelky, módní přehlídky, přehlídky kosmetiky,
nabídka práce pro fotomodelky a manekýnky,
vydavatelská činnost v oblasti propagačních tiskovin; (41)
pořádání společenských akcí a soutěžních akcí, castingů,
organizování soutěží MISS, organizování a provozování
školy a kvalifikačních kurzů pro modelky a manekýnky,
výroba videofilmů; (44) modeláž nehtů a účesů.
(730) **Ing. Jaroslav Krča**, Plzeňská 604, Vřesina u Bílovce,
Česká republika

- (210) O 190626
(220) 11.04.2003
(320) 11.04.2003
(511) 5, 30

- (510) (5) farmaceutické přípravky a léčiva, potravinové doplňky
pro léčebné účely; (30) potravinové doplňky v rámci této
třídy.
(590) Barevná
(730) **IVAX-Pharmaceuticals s.r.o.**, Ostravská 29, Opava-
Komárov, Česká republika
(740) JUDr. Rott Vladimír, Rott, Růžička a Guttman, patentová,
známková a právní kancelář, Nad Štolou 12, Praha 7

- (210) O 190627
(220) 11.04.2003
(320) 11.04.2003
(511) 25
(540)



- (510) (25) pánské, dámské, dětské oděvy.
(730) **BUCHTOVÁ HANA**, Sokolovská 252/1017, Praha 9,
Česká republika

- (210) O 190636
(220) 14.04.2003
(320) 14.04.2003
(511) 29, 40
(540)



- (510) (29) maso, ryby, drůbež, zvěřina, masné a uzenářské
výrobky, lahůdkářské výrobky z masa, ryb, drůbeže a
zvěřiny; (40) porážka zvířat, zpracování všeho druhu masa
včetně ryb, drůbeže a zvěřiny.
(590) Barevná
(730) **Marcela Sosnovská**, Podstránská 686/65, Brno,
Česká republika

- (210) O 190640
(220) 14.04.2003
(320) 14.04.2003
(511) 29, 40
(540)

LIGA

- (510) (29) maso, ryby, drůbež, zvěřina, uzenářské a lahůdkářské
výrobky spadající do této třídy; (40) porážka zvířat,
zpracování všech druhů mas včetně ryb, drůbeže a zvěřiny.
(730) **LIGA, s.r.o.**, Hlohovec 194, Hlohovec, Česká
republika

- (210) O 190641
(220) 14.04.2003
(320) 14.04.2003

(511) 29, 40
(540)

GASTROMA

(510) (29) maso, ryby, drůbež, zvěřina, masné, uzenářské a lahůdkářské výrobky spadající do této třídy; (40) porážka zvířat, zpracování všech druhů mas včetně ryb, drůbeže a zvěřiny.
(730) **GASTROMA, a.s.**, Strabenice 62, Litenčice, Česká republika

(210) **O 190642**
(220) 14.04.2003
(320) 14.04.2003
(511) 29, 40
(540)

FOLDA

(510) (29) maso, ryby, drůbež, zvěřina, masné, uzenářské a lahůdkářské výrobky spadající do této třídy; (40) porážka zvířat, zpracování všech druhů mas včetně ryb, drůbeže a zvěřiny.
(730) **FOLDA, s.r.o.**, Frýdlantská 540, Raspenava, Česká republika

(210) **O 190643**
(220) 14.04.2003
(320) 14.04.2003
(511) 29, 40
(540)

FILEX

(510) (29) maso, ryby, drůbež, zvěřina, masné, uzenářské a lahůdkářské výrobky spadající do této třídy; (40) porážka zvířat, zpracování všech druhů mas včetně ryb, drůbeže a zvěřiny.
(730) **Lubomír Frýželka**, Mikoláše Alše 2335, Uherský Brod, Česká republika

(210) **O 190644**
(220) 14.04.2003
(320) 14.04.2003
(511) 16
(540)

BREDA MAGAZÍN

(510) (16) noviny.
(730) **Zemská správcovská a.s.**, Sokolská tř. 1788/60, Praha 2, Česká republika

(210) **O 190645**
(220) 14.04.2003
(320) 14.04.2003
(511) 9, 12, 35, 37, 45
(540)



(510) (9) elektrická zabezpečovací zařízení proti krádeži, zabezpečovací zařízení proti krádeži, navigační přístroje pro vozidla; (12) zabezpečovací poplašná zařízení pro vozidla, zabezpečovací zařízení proti zcizení vozidel; (35) vyhledávání umístění nákladních vozů pomocí počítače; (37) instalace a opravy poplašných systémů (alarmů) proti vloupání; (45) monitorování bezpečnostních a poplašných zařízení.
(590) Barevná

(730) **Informační a bezpečnostní agentura Chomutov s.r.o.**, Pražská 1219/7, Chomutov, Česká republika

(210) **O 190646**
(220) 14.04.2003
(320) 14.04.2003
(511) 9, 16, 38, 41
(540)

LEA

(510) (9) nosiče zvukových, obrazových a textových záznamů; (16) tiskoviny, noviny, časopisy, brožury, fotografie, pohlednice, obaly z papíru a umělých hmot v rámci této třídy; (38) tiskové agentury, elektronická pošta, informační kanceláře, komunikace telefonní, zasílání telegramů a faxů, spojení pomocí sítí optických vláken, poskytování telekomunikačních připojení ke globální počítačové síti, přenášení pomocí satelitních družic, přenos zpráv a obrázků pomocí počítačů, směrovací a spojovací služby pro telekomunikace; (41) nakladatelství a vydavatelství, produkce a výroba audiovizuálních děl, překlady, organizování a vedení společenských, sportovních, výchovných, vzdělávacích a zábavních akcí.
(730) **BPV Medien Vertrieb GmbH & Co. KG**, Römerstr. 90, Rheinfelden, Německo
(740) Fischer Michael, FISCHER & PARTNER, Na Hrobcí 5, Praha 2

(210) **O 190647**
(220) 14.04.2003
(320) 14.04.2003
(511) 9, 16, 38, 41
(540)

LENA

(510) (9) nosiče zvukových, obrazových a textových záznamů; (16) tiskoviny, noviny, časopisy, brožury, fotografie, pohlednice, obaly z papíru a umělých hmot v rámci této třídy; (38) tiskové agentury, elektronická pošta, informační kanceláře, komunikace telefonní, zasílání telegramů a faxů, spojení pomocí sítí optických vláken, poskytování telekomunikačních připojení ke globální počítačové síti, přenášení pomocí satelitních družic, přenos zpráv a obrázků pomocí počítačů, směrovací a spojovací služby pro telekomunikace; (41) nakladatelství a vydavatelství, produkce a výroba audiovizuálních děl, překlady, organizování a vedení společenských, sportovních, výchovných, vzdělávacích a zábavních akcí.
(730) **BPV Medien Vertrieb GmbH & Co. KG**, Römerstr. 90, Rheinfelden, Německo
(740) Fischer Michael, FISCHER & PARTNER, Na Hrobcí 5, Praha 2

(210) **O 190665**
(220) 14.04.2003
(320) 14.04.2003
(511) 1
(540)



(510) (1) přípravek obsahující látky zkracující dobu vytvrzení lepidla podle pórovitosti materiálů.
(590) Barevná

(730) **Inovation Czech, spol. s r.o.**, Na Zbořenci 16, Praha 2, Česká republika

(210) **O 190666**

(220) 14.04.2003

(320) 14.04.2003

(511) 1

(540)



(510) (1) sekundové lepidlo pro průmyslové účely.

(590) Barevná

(730) **Inovation Czech, spol. s r.o.**, Na Zbořenci 16, Praha 2, Česká republika

(210) **O 190667**

(220) 14.04.2003

(320) 14.04.2003

(511) 4

(540)



(510) (4) přípravek obsahující minerální oleje, usnadňující starty motorů.

(590) Barevná

(730) **Inovation Czech, spol. s r.o.**, Na Zbořenci 16, Praha 2, Česká republika

(210) **O 190681**

(220) 14.04.2003

(320) 14.04.2003

(511) 1

(540)

AL - FIX PRÁŠEK

(510) (1) chemický výrobek určený pro průmysl: hmota sloužící k vyplňování spár a nerovností před lepením.

(730) **Inovation Czech, spol. s r.o.**, Na Zbořenci 16, Praha 2, Česká republika

(210) **O 190689**

(220) 14.04.2003

(320) 14.04.2003

(511) 1, 2, 3, 4, 8, 9, 17

(540)

ic Inovation Czech
SPOL. S R.O.

(510) (1) chemické výrobky určené pro průmysl, k opravám a údržbě: lepidla (normální, vteřinová i dvoukomponentní) na umělé hmoty a kovy, pomocné prostředky při svařování - žíhání kovů, prostředky zabraňující zamrznutí zámků, motorů; (2) barvy, nátěry, laky, konzervační prostředky na kovy, barvy a ochranné výrobky proti rzi; (3) přípravky pro čištění, leštění, odmašťování a broušení: odmašťovací prostředky na kovy, umělé hmoty, prostředky osobní hygieny: mýdla; (4) průmyslové oleje a tuky: mazadla pro oblast opravárenství a údržby; (8) ruční nářadí a nástroje, spadající do této třídy; (9) sponky a koncovky pro napojení elektrických kabelů, vodičů, pásky na svazkování kabelů; (17) silikonové, polyuretanové a jiné tmely, těsnící, ucpávkové a izolační hmoty, tmely na opravy kovů: tmel na kovy, na opravy a údržbu kovových

výrobků a zařízení, spárování a zpevnění různých materiálů.

(590) Barevná

(730) **Inovation Czech, spol. s r.o.**, Na Zbořenci 16, Praha 2, Česká republika

(210) **O 190704**

(220) 14.04.2003

(320) 14.04.2003

(511) 24

(540)

LANDY

(510) (24) kapesníky látkové, ložní prádlo, okenní záclony.

(730) **FLURIDA s.r.o.**, Kamýčká 129, Praha 6 - Suchbát, Česká republika

(210) **O 190724**

(220) 15.04.2003

(320) 15.04.2003

(511) 9, 35, 37, 38, 41, 42

(540)

AION

(510) (9) data, databáze a jiné informační produkty na magnetických, elektronických a optických nosičích, související software, multimediální softwarové aplikace, katalogy, prezentace, dokumenty, elektronické časopisy, elektronická periodika a knihy v elektronické podobě, software pro počítače, programové vybavení pro informační technologie a pro komunikaci, programové vybavení umožňující elektronické obchodování, nahraný software na CD a DVD discích a magnetických médiích, systémy pro vyhledávání a tvorbu rešerší v textovém obsahu v uzavřených i otevřených informačních sítích - Internetu, programové vybavení; (35) poskytování komerčních informací všeho druhu, komerční využití Internetu v oblastech komerčních internetových médií a vyhledávacích služeb, prezentace obchodních informací v síti Internet WWW; (37) zřizování, provoz a údržba provozu WWW a FTP serverů; (38) služby zprostředkování přístupu k počítačové síti, pronájem informačních a komunikačních míst; (41) nahrávání nosičů zvukových nebo obrazové zvukových, tvorba zvukových nebo obrazově zvukových záznamů, tvorba audiovizuálních děl; (42) převádění médií do elektronické podoby, převod tištěných podkladů do digitální podoby přepisem, skenováním, digitalizací, poradenství a konzultační služby při systemizaci, strukturování, profilování dat, návrhy informačních systémů k třídění, systemizaci, strukturování dat, návrh a vývoj programového vybavení, pronájem doby přístupu k databázi, podpora rozvoje komerčního využití Internetu i jiných počítačových datových a komunikačních sítí, vyhledávací služby, tvorba systémů pro elektronické obchodování včetně příslušného software a hardware, programování internetových databázových systémů a internetových aplikací, programování multimediálních aplikací, konstrukce WWW prezentací a řešení WWW serverů, počítačové animace a vizualizace, tvorba informačních databází.

(730) **AION CS, s.r.o.**, T. G. Masaryka 1280, Zlín, Česká republika

(210) **O 190755**

(220) 16.04.2003

(320) 16.04.2003

(511) 35, 36, 42

(540) **Mexx reality - Váš partner
na trhu s nemovitostmi**

- (510) (35) statistické studie, analýzy nákladů, obchodní poradenství, reklama a inzertní činnost, on-line reklama prostřednictvím datové komunikační sítě, shromažďování a poskytování obchodních informací a informačních produktů reklamního charakteru, zprostředkování obchodu za provizi; (36) oceňování a odhady nemovitostí, finanční analýzy, zprostředkování koupě, prodeje a pronájmu nemovitostí, správa majetku, pozemků, budov, realitních kanceláří, zprostředkování finančních operací, zástavy, leasingové financování koupě, zprostředkování půjček, poradenská činnost zejména v oblasti realit a finanční poradenství; (42) zprostředkování právní pomoci v oblasti realit, výstavby, finančnictví a pojišťovnictví.
- (730) **MEXX REALITY s.r.o.**, Ondříčkova 20, Praha 3, Česká republika

(210) **O 190756**

(220) 16.04.2003

(320) 16.04.2003

(511) 35, 36, 42

(540) **Mexx reality - Sháníte
bydlení? Využijte našich očí!**

- (510) (35) statistické studie, analýzy nákladů, obchodní poradenství, reklama a inzertní činnost, on-line reklama prostřednictvím datové komunikační sítě, shromažďování a poskytování obchodních informací a informačních produktů reklamního charakteru, zprostředkování obchodu za provizi; (36) oceňování a odhady nemovitostí, finanční analýzy, zprostředkování koupě, prodeje a pronájmu nemovitostí, správa majetku, pozemků, budov, realitních kanceláří, zprostředkování finančních operací, zástavy, leasingové financování koupě, zprostředkování půjček, poradenská činnost zejména v oblasti realit a finanční poradenství; (42) zprostředkování právní pomoci v oblasti realit, výstavby, finančnictví a pojišťovnictví.
- (730) **MEXX REALITY s.r.o.**, Ondříčkova 20, Praha 3, Česká republika

(210) **O 190757**

(220) 16.04.2003

(320) 16.04.2003

(511) 35, 36, 42

(540) **Mexx reality - Tvoříme
realitu v realitách**

- (510) (35) statistické studie, analýzy nákladů, obchodní poradenství, reklama a inzertní činnost, on-line reklama prostřednictvím datové komunikační sítě, shromažďování a poskytování obchodních informací a informačních produktů reklamního charakteru, zprostředkování obchodu za provizi; (36) oceňování a odhady nemovitostí, finanční analýzy, zprostředkování koupě, prodeje a pronájmu nemovitostí, správa majetku, pozemků, budov, realitních kanceláří, zprostředkování finančních operací, zástavy, leasingové financování koupě, zprostředkování půjček, poradenská činnost zejména v oblasti realit a finanční poradenství; (42) zprostředkování právní pomoci v oblasti realit, výstavby, finančnictví a pojišťovnictví.
- (730) **MEXX REALITY s.r.o.**, Ondříčkova 20, Praha 3, Česká republika

(210) **O 190774**

(220) 16.04.2003

(320) 16.04.2003

(511) 16, 35, 41

(540)

FIRMA
INFORMACE PRO PODNIKATELE

(510) (16) polygrafické výrobky, zejména, knihy, časopisy; (35) inzerce, propagace, reklama; (41) výchovná a zábavná činnost.

(730) **BORGIS, a.s.**, Slezská 2127/13, Praha 2, Česká republika

(210) **O 190778**

(220) 16.04.2003

(320) 16.04.2003

(511) 9, 16, 35

(540)



(510) (9) nosiče informací všeho druhu v rozsahu třídy 9 se záznamem zvuku a nebo obrazu, např. videokazety, CD, DVD, publikace v elektronické podobě, on-line dostupné publikace v síti internet, počítače, mobilní telefony, počítačový software a dokumentace poskytovaná jako jednotka, interakční zábavní software, software pro počítačové hry, zařízení ke hrám na počítači a na videu, elektronické hry v rozsahu třídy 9, přístroje na přehrávání DVD disků, magnety, modemy; (16) obaly nosičů informací všeho druhu spadající do třídy 16, tiskoviny periodické a neperiodické, informační letáky a brožury, plakáty, fotografie, tiskoviny a jiné reklamní materiály pro reklamní a propagační účely, katalogy; (35) reklamní a propagační činnost i v síti internet, zprostředkovatelské služby a marketing v oblasti obchodu a služeb souvisejících s obchodními činnostmi, včetně informačních a databázových služeb.

(730) **Filmexport Home Video, s. r. o.**, Na Moráni 5, Praha 2, Česká republika

(740) Müller Václav, patentový zástupce, Filipova 2016, Praha 4

(210) **O 190779**

(220) 16.04.2003

(320) 16.04.2003

(511) 9, 16, 35

(540)



(510) (9) nosiče informací všeho druhu v rozsahu třídy 9 se záznamem zvuku a nebo obrazu, např. videokazety, CD, DVD, publikace v elektronické podobě, on-line dostupné publikace v síti internet, počítače, mobilní telefony, počítačový software a dokumentace poskytovaná jako jednotka, interakční zábavní software, software pro počítačové hry, zařízení ke hrám na počítači a na videu,

elektronické hry v rozsahu třídy 9, přístroje na přehrávání DVD disků, magnety, modemy; (16) obaly nosičů informací všeho druhu spadající do třídy 16, tiskoviny periodické a neperiodické, informační letáky a brožury, plakáty, fotografie, tiskoviny a jiné reklamní materiály pro reklamní a propagační účely, katalogy; (35) reklamní a propagační činnost i v síti internet, zprostředkovatelské služby a marketing v oblasti obchodu a služeb souvisejících s obchodními činnostmi, včetně informačních a databázových služeb.

(730) **Filmexport Home Video, s. r. o.**, Na Moráni 5, Praha 2, Česká republika

(740) Müller Václav, patentový zástupce, Filipova 2016, Praha 4

(210) **O 190780**

(220) 16.04.2003

(320) 16.04.2003

(511) 5, 29, 30, 32

(540) **MOGADOR - Nápoje pro zdraví**

(510) (5) výrobky dietetické pro léčebné účely, potraviny pro děti, batolata a nemocné, potravinové přípravky a doplňky všeho druhu jako posilující poživatiny, vitamínové přípravky, poživatiny pro doplnění redukčních diet nebo přípravků pro hubnutí, vše s léčebnými účinky, přípravky s léčebnými účinky obsahující biochemické katalyzátory, zejména pro fyzicky aktivní osoby, rekonvalescenty a nemocné, vše výše uvedené určené k léčebným účelům, diabetické přípravky pro léčebné účely; (29) ovoce a zelenina konzervovaná, sušená a zavařená, želé, džemy, kompoty, vejce, mléko a mléčné výrobky všeho druhu, včetně sojového mléka, nápoje s převažujícím obsahem mléka, sojové výrobky kondenzované, sušené, v prášku, sojové přípravky a nápoje, soja konzervované nebo sušené pro potravinářství, výrobky na bázi brambor, jako bramborové lupínky, ovocné dřeně; (30) oplatky, cukrovinky, včetně gumových a esencí pro cukrovinky, cukrářské výrobky všeho druhu, káva, čaj, kakao, cukr, rýže, kávové náhražky, med, sirup melasový, droždí pro kynutí, sůl, hořčice, ocet, omáčky, koření, zmrzlina, led pro osvěžení, obilné vločky, výrobky na bázi sušené bramborové kaše, pšeničné mouky, nativních a modifikovaných škrobů jako bramborové těsto v prášku, bramborové kaše v prášku, bramborové drtě, bramborové krokety v prášku, bramborové noky v prášku, směs pro přípravu knedlíků, mouka a sojová mouka; (32) nealkoholické nápoje, sirupy a jiné přípravky k přípravě nápojů, ovocné šťávy a nápoje z ovocných šťáv, energetické nápoje, iontové nápoje.

(730) **MOGADOR s. r. o.**, Štefánikova 3799, Zlín, Česká republika

(740) Müller Václav, patentový zástupce, Filipova 2016, Praha 4

(210) **O 190781**

(220) 16.04.2003

(320) 16.04.2003

(511) 5, 29, 30, 32

(540) **MOGADOR - zdravý životní styl**

(510) (5) výrobky dietetické pro léčebné účely, potraviny pro děti, batolata a nemocné, potravinové přípravky a doplňky všeho druhu jako posilující poživatiny, vitamínové přípravky, poživatiny pro doplnění redukčních diet nebo přípravků pro hubnutí, vše s léčebnými účinky, přípravky s léčebnými účinky obsahující biochemické katalyzátory, zejména pro fyzicky aktivní osoby, rekonvalescenty a

nemocné, vše výše uvedené určené k léčebným účelům, diabetické přípravky pro léčebné účely; (29) ovoce a zelenina konzervovaná, sušená a zavařená, želé, džemy, kompoty, vejce, mléko a mléčné výrobky všeho druhu, včetně sojového mléka, nápoje s převažujícím obsahem mléka, sojové výrobky kondenzované, sušené, v prášku, sojové přípravky a nápoje, soja konzervované nebo sušené pro potravinářství, výrobky na bázi brambor, jako bramborové lupínky, ovocné dřeně; (30) oplatky, cukrovinky, včetně gumových a esencí pro cukrovinky, cukrářské výrobky všeho druhu, káva, čaj, kakao, cukr, rýže, kávové náhražky, med, sirup melasový, droždí pro kynutí, sůl, hořčice, ocet, omáčky, koření, zmrzlina, led pro osvěžení, obilné vločky, výrobky na bázi sušené bramborové kaše, pšeničné mouky, nativních a modifikovaných škrobů, jako bramborové těsto v prášku, bramborové kaše v prášku, bramborové drtě, bramborové krokety v prášku, bramborové noky v prášku, směs pro přípravu knedlíků, mouka a sojová mouka; (32) nealkoholické nápoje, sirupy a jiné přípravky k přípravě nápojů, ovocné šťávy a nápoje z ovocných šťáv, energetické nápoje, iontové nápoje.

(730) **MOGADOR s. r. o.**, Štefánikova 3799, Zlín, Česká republika

(740) Müller Václav, patentový zástupce, Filipova 2016, Praha 4

(210) **O 190782**

(220) 16.04.2003

(320) 16.04.2003

(511) 5, 29, 30, 32

(540) **MOGADOR - Aktivmilk**

(510) (5) výrobky dietetické pro léčebné účely, potraviny pro děti, batolata a nemocné, potravinové přípravky a doplňky všeho druhu jako posilující poživatiny, vitamínové přípravky, poživatiny pro doplnění redukčních diet nebo přípravků pro hubnutí, vše s léčebnými účinky, přípravky s léčebnými účinky obsahující biochemické katalyzátory, zejména pro fyzicky aktivní osoby, rekonvalescenty a nemocné, vše výše uvedené určené k léčebným účelům, diabetické přípravky pro léčebné účely; (29) ovoce a zelenina konzervovaná, sušená a zavařená, želé, džemy, kompoty, vejce, mléko a mléčné výrobky všeho druhu, včetně sojového mléka, nápoje s převažujícím obsahem mléka, sojové výrobky kondenzované, sušené, v prášku, sojové přípravky a nápoje, soja konzervované nebo sušené pro potravinářství, výrobky na bázi brambor, jako bramborové lupínky, ovocné dřeně; (30) oplatky, cukrovinky, včetně gumových a esencí pro cukrovinky, cukrářské výrobky všeho druhu, káva, čaj, kakao, cukr, rýže, kávové náhražky, med, sirup melasový, droždí pro kynutí, sůl, hořčice, ocet, omáčky, koření, zmrzlina, led pro osvěžení, obilné vločky, výrobky na bázi sušené bramborové kaše, pšeničné mouky, nativních a modifikovaných škrobů, jako bramborové těsto v prášku, bramborové kaše v prášku, bramborové drtě, bramborové krokety v prášku, bramborové noky v prášku, směs pro přípravu knedlíků, mouka a sojová mouka; (32) nealkoholické nápoje, sirupy a jiné přípravky k přípravě nápojů, ovocné šťávy a nápoje z ovocných šťáv, energetické nápoje, iontové nápoje.

(730) **MOGADOR s. r. o.**, Štefánikova 3799, Zlín, Česká republika

(740) Müller Václav, patentový zástupce, Filipova 2016, Praha 4

(210) **O 190783**

(220) 16.04.2003

(320) 16.04.2003

(511) 5, 29, 30, 32

(540) **MOGADOR - Seniormilk**

(510) (5) výrobky dietetické pro léčebné účely, potraviny pro děti, batolata a nemocné, potravinové přípravky a doplňky všeho druhu jako posilující poživatiny, vitamínové přípravky, poživatiny pro doplnění redukčních diet nebo přípravků pro hubnutí, vše s léčebnými účinky, přípravky s léčebnými účinky obsahující biochemické katalyzátory, zejména pro fyzicky aktivní osoby, rekonvalescenty a nemocné, vše výše uvedené určené k léčebným účelům, diabetické přípravky pro léčebné účely; (29) ovoce a zelenina konzervovaná, sušená a zavařená, želé, džemy, kompoty, vejce, mléko a mléčné výrobky všeho druhu, včetně sojového mléka, nápoje s převažujícím obsahem mléka, sojové výrobky kondenzované, sušené, v prášku, sojové přípravky a nápoje, soja konzervovaná nebo sušená pro potravinářství, výrobky na bázi brambor, jako bramborové lupínky, ovocné dřeně; (30) oplatky, cukrovinky, včetně gumových a esencí pro cukrovinky, cukrářské výrobky všeho druhu, káva, čaj, kakao, cukr, rýže, kávové náhražky, med, sirup melasový, droždí pro kynutí, sůl, hořčice, ocet, omáčky, koření, zmrzlina, led pro osvěžení, obilné vločky, výrobky na bázi sušené bramborové kaše, pšeničné mouky, nativních a modifikovaných škrobů, jako bramborové těsto v prášku, bramborové kaše v prášku, bramborové drtě, bramborové krokety v prášku, bramborové noky v prášku, směs pro přípravu knedlíků, mouka a sojová mouka; (32) nealkoholické nápoje, sirupy a jiné přípravky k přípravě nápojů, ovocné šťávy a nápoje z ovocných šťáv, energetické nápoje, iontové nápoje.

(730) **MOGADOR s. r. o.**, Štefánikova 3799, Zlín, Česká republika

(740) Müller Václav, patentový zástupce, Filipova 2016, Praha 4

(210) **O 190784**

(220) 16.04.2003

(320) 16.04.2003

(511) 5, 29, 30, 32

(540) **MOGADOR - Sportymilk**

(510) (5) výrobky dietetické pro léčebné účely, potraviny pro děti, batolata a nemocné, potravinové přípravky a doplňky všeho druhu jako posilující poživatiny, vitamínové přípravky, poživatiny pro doplnění redukčních diet nebo přípravků pro hubnutí, vše s léčebnými účinky, přípravky s léčebnými účinky obsahující biochemické katalyzátory, zejména pro fyzicky aktivní osoby, rekonvalescenty a nemocné, vše výše uvedené určené k léčebným účelům, diabetické přípravky pro léčebné účely; (29) ovoce a zelenina konzervovaná, sušená a zavařená, želé, džemy, kompoty, vejce, mléko a mléčné výrobky všeho druhu, včetně sojového mléka, nápoje s převažujícím obsahem mléka, sojové výrobky kondenzované, sušené, v prášku, sojové přípravky a nápoje, soja konzervovaná nebo sušená pro potravinářství, výrobky na bázi brambor, jako bramborové lupínky, ovocné dřeně; (30) oplatky, cukrovinky, včetně gumových a esencí pro cukrovinky, cukrářské výrobky všeho druhu, káva, čaj, kakao, cukr, rýže, kávové náhražky, med, sirup melasový, droždí pro kynutí, sůl, hořčice, ocet, omáčky, koření, zmrzlina, led pro osvěžení, obilné vločky, výrobky na bázi sušené bramborové kaše, pšeničné mouky, nativních a modifikovaných škrobů, jako bramborové těsto v prášku, bramborové kaše v prášku, bramborové drtě, bramborové krokety v prášku, bramborové noky v prášku, směs pro přípravu knedlíků, mouka a sojová mouka; (32) nealkoholické nápoje, sirupy a jiné přípravky k přípravě nápojů, ovocné šťávy a nápoje z ovocných šťáv, energetické nápoje, iontové nápoje.

(730) **MOGADOR s. r. o.**, Štefánikova 3799, Zlín, Česká republika

(740) Müller Václav, patentový zástupce, Filipova 2016, Praha 4

(210) **O 190785**

(220) 16.04.2003

(320) 16.04.2003

(511) 5, 29, 30, 32

(540) **MOGADOR - Vitalmilk**

(510) (5) výrobky dietetické pro léčebné účely, potraviny pro děti, batolata a nemocné, potravinové přípravky a doplňky všeho druhu jako posilující poživatiny, vitamínové přípravky, poživatiny pro doplnění redukčních diet nebo přípravků pro hubnutí, vše s léčebnými účinky, přípravky s léčebnými účinky obsahující biochemické katalyzátory, zejména pro fyzicky aktivní osoby, rekonvalescenty a nemocné, vše výše uvedené určené k léčebným účelům, diabetické přípravky pro léčebné účely; (29) ovoce a zelenina konzervovaná, sušená a zavařená, želé, džemy, kompoty, vejce, mléko a mléčné výrobky všeho druhu, včetně sojového mléka, nápoje s převažujícím obsahem mléka, sojové výrobky kondenzované, sušené, v prášku, sojové přípravky a nápoje, soja konzervovaná nebo sušená pro potravinářství, výrobky na bázi brambor, jako bramborové lupínky, ovocné dřeně; (30) oplatky, cukrovinky, včetně gumových a esencí pro cukrovinky, cukrářské výrobky všeho druhu, káva, čaj, kakao, cukr, rýže, kávové náhražky, med, sirup melasový, droždí pro kynutí, sůl, hořčice, ocet, omáčky, koření, zmrzlina, led pro osvěžení, obilné vločky, výrobky na bázi sušené bramborové kaše, pšeničné mouky, nativních a modifikovaných škrobů, jako bramborové těsto v prášku, bramborové kaše v prášku, bramborové drtě, bramborové krokety v prášku, bramborové noky v prášku, směs pro přípravu knedlíků, mouka a sojová mouka; (32) nealkoholické nápoje, sirupy a jiné přípravky k přípravě nápojů, ovocné šťávy a nápoje z ovocných šťáv, energetické nápoje, iontové nápoje.

(730) **MOGADOR s. r. o.**, Štefánikova 3799, Zlín, Česká republika

(740) Müller Václav, patentový zástupce, Filipova 2016, Praha 4

(210) **O 190786**

(220) 16.04.2003

(320) 16.04.2003

(511) 5, 29, 30, 32

(540) **MOGADOR - Vitaktive milk**

(510) (5) výrobky dietetické pro léčebné účely, potraviny pro děti, batolata a nemocné, potravinové přípravky a doplňky všeho druhu jako posilující poživatiny, vitamínové přípravky, poživatiny pro doplnění redukčních diet nebo přípravků pro hubnutí, vše s léčebnými účinky, přípravky s léčebnými účinky obsahující biochemické katalyzátory, zejména pro fyzicky aktivní osoby, rekonvalescenty a nemocné, vše výše uvedené určené k léčebným účelům, diabetické přípravky pro léčebné účely; (29) ovoce a zelenina konzervovaná, sušená a zavařená, želé, džemy, kompoty, vejce, mléko a mléčné výrobky všeho druhu, včetně sojového mléka, nápoje s převažujícím obsahem mléka, sojové výrobky kondenzované, sušené, v prášku, sojové přípravky a nápoje, soja konzervovaná nebo sušená pro potravinářství, výrobky na bázi brambor, jako bramborové lupínky, ovocné dřeně; (30) oplatky, cukrovinky, včetně gumových a esencí pro cukrovinky, cukrářské výrobky všeho druhu, káva, čaj, kakao, cukr, rýže, kávové náhražky, med, sirup melasový, droždí pro kynutí, sůl, hořčice, ocet, omáčky, koření, zmrzlina, led

pro osvěžení, obilné vločky, výrobky na bázi sušené (540)
bramborové kaše, pšeničné mouky, nativních a
modifikovaných škrobů, jako bramborové těsto v prášku,
bramborové kaše v prášku, bramborové drtě, bramborové
krokety v prášku, bramborové noky v prášku, směs pro
přípravu knedlíků, mouka a sojová mouka; (32)
nealkoholické nápoje, sirupy a jiné přípravky k přípravě
nápojů, ovocné šťávy a nápoje z ovocných šťáv,
energetické nápoje, iontové nápoje.

(730) **MOGADOR s. r. o.**, Štefánikova 3799, Zlín, Česká
republika

(740) Müller Václav, patentový zástupce, Filipova 2016, Praha 4

(210) **O 190790**

(220) 16.04.2003

(320) 16.04.2003

(511) 3, 16

(540)



(510) (3) kosmetika, kosmetické přípravky, včetně
kosmetických přípravků pro děti; (16) dětské pleny z
buničiny, dětské kalhotky z buničiny s neprosakující
vrstvou včetně dětských plen.

(730) **MOLTEX Baby-Hygiene GmbH and Co. KG**,
Robert-Bosch-Strasse, Mayen, Německo

(740) Sasha Štěpánová, Kocián Šolc Balaštík, Jindřišská 34, Praha
1

(210) **O 190791**

(220) 16.04.2003

(320) 16.04.2003

(511) 3, 16

(540)



(510) (3) kosmetika, kosmetické přípravky, včetně
kosmetických přípravků pro děti; (16) dětské pleny z
buničiny, dětské kalhotky z buničiny s neprosakující
vrstvou včetně dětských plen.

(590) Barevná

(730) **MOLTEX Baby-Hygiene GmbH and Co. KG**,
Robert-Bosch-Strasse, Mayen, Německo

(740) Sasha Štěpánová, Kocián Šolc Balaštík, Jindřišská 34, Praha
1

(210) **O 190792**

(220) 16.04.2003

(320) 16.04.2003

(511) 3, 5, 10, 16



(510) (3) parfumerie, kosmetické přípravky, kosmetika,
šampóny, kosmetické přípravky a soli do koupele, voda po
holení, kosmetické přípravky pro péči o pokožku včetně
kosmetických krémů, oleje čistící, oleje pro kosmetické
účely, oleje pro toaletní účely, pleťové vody; (5)
anatomicky tvarované absorpční vložky pro inkontinentní
pacienty (jednorázové), anatomicky tvarované kalhotky
pro inkontinentní pacienty, hygienické (menstruační)
kalhotky obsahující buničinu, hygienické (menstruační)
vložky; (10) výměnné vložky a čtvercové zábrany
obsahující buničinu v plenách pro ženy; (16) dětské pleny
obsahující buničinu.

(730) **ONTEX, Naamloze vennootschap**, 5, Genthof,
Buggenhout, Belgie

(740) Sasha Štěpánová, Kocián Šolc Balaštík, Jindřišská 34, Praha
1

(210) **O 190795**

(220) 16.04.2003

(320) 16.04.2003

(511) 3, 5, 10, 16

(540)

Helen Harper

(510) (3) parfumerie, kosmetické přípravky, kosmetika,
šampóny, kosmetické přípravky a soli do koupele, voda po
holení, kosmetické přípravky pro péči o pokožku včetně
kosmetických krémů, oleje čistící, oleje pro kosmetické
účely, oleje pro toaletní účely, pleťové vody; (5)
anatomicky tvarované absorpční vložky pro inkontinentní
pacienty (jednorázové), anatomicky tvarované kalhotky
pro inkontinentní pacienty, hygienické (menstruační)
kalhotky obsahující buničinu, hygienické (menstruační)
vložky; (10) výměnné vložky a čtvercové zábrany
obsahující buničinu v plenách pro ženy; (16) dětské pleny
obsahující buničinu.

(730) **ONTEX, Naamloze vennootschap**, 5, Genthof,
Buggenhout, Belgie

(740) Sasha Štěpánová, Kocián Šolc Balaštík, Jindřišská 34, Praha
1

(210) **O 190796**

(220) 16.04.2003

(320) 16.04.2003

(511) 5, 10, 16

(540)

EURON

(510) (5) hygienické výrobky, hygienické ubrousky, dámské
vložky, menstruační kalhotky, podložky sloužící k
hygienickým účelům, hygienické kalhotky, náplastí pro
lékařské účely, desinfekční přípravky, obinadla, lékárníčky
včetně obsahu, obvazový materiál, obvazy včetně gázy pro
obvazy, tampóny, absorpční obvazový materiál a
těhotenský obvazový materiál, vata pro lékařské účely,
výrobky pro inkontinentní pacienty, vložky pro
inkontinentní, chirurgické roušky, jednorázové vložky
inkontinentní; (10) chirurgické, lékařské, zubní přístroje a
nástroje, ortopedické výrobky včetně elastických obvazů,
materiály pro sešívání ran, krycí prostěradla, výrobky pro
lékařské a chirurgické účely jednorázové, rukavice pro
lékařské účely, ochranné oblečení, obuv a pokrývky hlavy

pro lékařské a chirurgické účely; (16) papír toaletní, (540) jednorázové prádlo a ochranné pomůcky z papíru nebo buničiny, papírové ubrousky, jednorázové pleny a jednorázové kalhotky z papíru nebo buničiny, papír, čistící ubrousky, dětské pleny z papíru.

- (730) **ONTEX, Naamloze vennootschap**, 5, Genthof, Buggenhout, Belgie
 (740) Sasha Štěpánová, Kocián Šolc Balaščík, Jindřišská 34, Praha 1

(210) **O 190800**

- (220) 16.04.2003
 (320) 16.04.2003
 (511) 35, 41, 43
 (540)



- (510) (35) pomoc při provozování obchodů a obchodní činnosti, zvláště organizování prezentačních akcí; (41) zábava, kulturní aktivity, zvláště pořádání koncertů; (43) restaurační činnost, poskytování stravy a nápojů.

- (730) **Bar Bar One, s. r. o.**, Melantrichova 17, Praha 1, Česká republika
 (740) Patentservis Praha a.s., Jivenská 1273/1, Praha 4

(210) **O 190802**

- (220) 16.04.2003
 (320) 16.04.2003
 (511) 25
 (540)



- (510) (25) oděvy, obuv, kloboučnické zboží.
 (730) **NIKOLA společnost s ručením omezeným**, Vidlák 49/16, Praha 9 - Hostavice, Česká republika
 (740) Mgr. Vochalová Liliana, Advokátní kancelář Mgr. Vochalová, Jindřišská 7, Praha 1

(210) **O 190804**

- (220) 16.04.2003
 (320) 16.04.2003
 (511) 28
 (540)

9000

- (510) (28) ochranná hledí, kombinace hledí a mřížek, holeňové vycpávky, hokejové kalhoty, hokejové hole, vycpávky ramen, vycpávky loktů a holeňové chrániče.

- (730) **Jofa Holdings AB**, Box 66, Malung, Švédsko
 (740) Ing. Reichel Pavel, Lopatecká 14, Praha 4

(210) **O 190827**

- (220) 17.04.2003
 (320) 17.04.2003
 (511) 9, 37, 38, 42

ComputerMarkt

- (510) (9) počítače, počítačové programy, součásti počítačů jako jsou klávesnice, paměti, centrální procesorové jednotky, monitory, mikroprocesory, CCD monitory, videorekordéry, notebooky, faxy, tiskárny pro počítače, magnetické disky, kompaktní disky, diskety, počítačové hry na CD a DVD nosičích, magnetické a optické nosiče dat, optická vlákna, programy pro počítačové hry, počítačové periferie, nahraný počítačový software, nahrané programy operačních systémů, přehrávače kompaktních disků, přenosné telefony, telefonní přístroje, radiotelefonní zařízení, radiové pagery, satelitní navigační přístroje, skenery, textové procesory, osobní vysílačky, telefonní záznamníky; (37) montáž, údržba a opravy počítačového vybavení; (38) elektronická pošta, telefonní komunikace, počítačová komunikace, posílání zpráv, poskytování telekomunikačních připojení ke globální počítačové síti; (42) aktualizace počítačových programů, expertizy, hosting webových stránek, instalace počítačových programů, kopírování počítačových programů.

- (590) Barevná
 (730) **Petr Sedláček**, Anenská 26, Brno, Česká republika
 (740) Ing. František Kania, Mendlovo nám. 1a, Brno

(210) **O 190832**

- (220) 17.04.2003
 (320) 17.04.2003
 (511) 5
 (540)

CARVEDIREX

- (510) (5) farmaceutické výrobky.
 (730) **Laboratories IREX société anonyme**, 22, Avenue Galilée, 92350 Le Plessis Robinson, Francie
 (740) JUDr. Korejzová Zdeňka, KOREJZOVÁ & SPOL. Advokátní a patentová kancelář, Spálená 29, Praha 1

(210) **O 190834**

- (220) 17.04.2003
 (320) 17.04.2003
 (511) 3, 5, 30
 (540)



- (510) (3) cukrovinky, včetně žvýkaček pro kosmetické účely; (5) cukrovinky, včetně žvýkaček pro léčebné účely; (30) cukrovinky, včetně žvýkaček pro neléčebné účely.

- (590) Barevná
 (730) **Wm. Wrigley Jr. Company**, 410 North Michigan Avenue, Chicago, Spojené státy americké, Illinois
 (740) Mgr. Petra Korejzová, KOREJZOVÁ & SPOL. Advokátní a patentová kancelář, Spálená 29, Praha 1

(210) **O 190835**

- (220) 17.04.2003
 (320) 17.04.2003
 (511) 35, 41, 42

(540) **THE BRAINLAND**

(510) (35) propagační činnost, reklama, pomoc při řízení obchodní činnosti, obchodní administrativa, kancelářské práce; (41) výchova, vzdělávání, zábava, sportovní a kulturní aktivity; (42) vědecké a technologické služby a s nimi spojený výzkum, návrh a vývoj počítačového hardwaru a softwaru, právní služby.

(730) **Pavel Rypáček**, Stroupežnického 2290/8, Ústí nad Labem, Česká republika

(210) **O 190836**

(220) 17.04.2003

(320) 17.04.2003

(511) 30

(540) **Pšeničný život - cereálie**

(510) (30) zapékané a sypané müsli, müsli tyčinky, extrudáty, corn flakes, obilné polštářky, ovesné vločky, pšeničné výrobky, ovesné kaše, ječmen mletý, káva, kávové náhražky, kávové příchutě, kávové nápoje, kukuřice mletá a pražená, loupáný ječmen, krupice, kroupy pro lidskou potřebu, cereálie.

(730) **SEMIX PLUSO spol. s r. o.**, Rybníčky 338, Otice, Česká republika

(740) Ing. Král Jiří, patentový zástupce, Štěpánská 45, Praha 1

(210) **O 190837**

(220) 17.04.2003

(320) 17.04.2003

(511) 2



(510) (2) barvy, laky, nátěrové hmoty.

(590) Barevná

(730) **HEMAX TRADING, spol. s r. o.**, Albrechtická 39, Krnov, Česká republika

(740) Ing. Král Jiří, patentový zástupce, Štěpánská 45, Praha 1

(210) **O 190841**

(220) 17.04.2003

(320) 17.04.2003

(511) 33



(510) (33) alkoholické nápoje vermuthového typu.

(730) **UNITED BRANDS s. r. o.**, Květnové náměstí 14, Průhonice, Česká republika

(740) JUDr. Růžička Michal, CSc., Rott, Růžička a Guttman, patentová, známková a právní kancelář, Nad Štolou 12, Praha 7

(210) **O 190842**

(220) 17.04.2003

(320) 17.04.2003

(511) 29, 30

(540)



(510) (29) nápoje na bázi mléka; (30) kakao, čokoláda, výrobky z kakaa, nápoje na bázi čokolády, nápoje na bázi kakaa, kakaové a čokoládové nápoje s mlékem.

(590) Barevná

(730) **Gellwe Sp. z o. o.**, Spokojna 4, Zabierzów, Polsko

(740) JUDr. Rott Vladimír, Rott, Růžička a Guttman, patentová, známková a právní kancelář, Nad Štolou 12, Praha 7

(210) **O 190844**

(220) 17.04.2003

(320) 17.04.2003

(511) 18, 20, 22, 24, 25, 28

(540) **HUMI OUTDOOR**

(510) (18) kůže, imitace kůže a výrobky z těchto materiálů, nezahrnuté v jiných třídách, kufry, zavazadla, deštníky, slunečníky, hole a jiné cestovní potřeby, nezahrnuté v jiných třídách, sedlářské výrobky; (20) nábytek, zejména přenosný, skládací a kempinkový nábytek, výrobky ze dřeva, korku, rákosu, vrbového proutí, z rohoviny, jantaru, perleti a mořské pěny, včetně náhražek těchto materiálů, především z plastických hmot, ostatní výrobky z plastických hmot, nezařazené v jiných třídách, ložní potřeby, především cestovní a kempinkové, zejména podložky a matrace či podhlavníky pěnové a nafukovací; (22) lana, provazy, sítě a síťky, stany, plachty, plachtoviny a pytle, především pro účely turistické, kempinkové, sportovní a bojové či výcvikové, vycpávkové materiály, textilní materiály ze surových vláken; (24) tkaniny a textilní výrobky neuvedené v jiných třídách, pokrývky ložní a ubrusy, zejména pro cestovní účely a pobyt v přírodě; (25) oděvy, obuv, kloboučnické zboží; (28) hry, hračky, potřeby pro sport, gymnastiku a turistiku se sportovními prvky, které nejsou zařazené v jiných třídách.

(730) **HUMI OUTDOOR, s.r.o.**, Voznice 74, Dobříš, Česká republika

(740) Ing. Walter Jiří, Počernická 54, Praha 10

(210) **O 190855**

(220) 18.04.2003

(320) 18.04.2003

(511) 25, 28, 35, 40

(540)



(510) (25) lyžařské boty, lyžařské oděvy svrchní i spodní; (28) lyže, běžecké lyže, lyžařské hůlky, snowbordy, vázání na lyže, běžecké vázání, vosky na lyže; (35) zprostředkovatelská činnost v oblasti obchodu; (40) kovoobrábění, lisování.

(730) **SP Dražice s.r.o.**, Dražice 63, Benátky nad Jizerou, Česká republika

- (210) **O 190893**
 (220) 22.04.2003
 (320) 22.04.2003
 (511) 16, 21, 28, 33, 35

Starobrnno Baron Trenck BierBrand Carpe Diem

- (510) (16) papírenské zboží, zejména papírové reklamní předměty, papírové etikety, podtácky (papírové podložky pod sklenice), papírové tašky, umělohmotné tašky, papírové kelímky, těžítka, viněty, pasparty, plakáty, účtenky, papírové visačky, papírové ubrousky, papírové průkazy, psací potřeby, rozetky, novoroční přání, pohlednice, papírové obaly na lahve, samolepky, katalogy, reklamní a ozdobné předměty v jiné třídě neuvedené, knihy, časopisy, katalogy, billboardy, reklamní, inzertní, propagační a uživatelské materiály, prospekty, mapy, modely, plakáty, periodické a neperiodické publikace, fotografie, obalové materiály z papíru nebo umělých hmot spadajících do této třídy, letáky, brožury; (21) zboží skleněné spadající do této třídy, zejména lahve, sklenice, püllitry, vázičky, demižony, porcelánové nádoby, porcelánové džbány, podtácky (kromě papírových a určených k prostírání), nádoby z plastu; (28) pexesa, hrací karty a žetony, puzzle, hlavolamy; (33) alkoholické nápoje všeho druhu, zejména pálenky, destiláty; (35) reklamní, inzertní a propagační činnost, pomoc při řízení obchodní činnosti, obchodní administrativy, kancelářské práce, pořádání spotřebitelských soutěží reklamního charakteru, poskytování pomoci při provozu obchodu včetně zprostředkování obchodních a souvisejících obchodně personálních záležitostí, organizování výstav a veletrhů ke komerčním účelům včetně doprovodných programů, společenských akcí a školení k reklamním a obchodním účelům, správa obchodních zájmů třetích osob, vypracování statistických přehledů, poradenství v oblasti organizace a ekonomiky podnikání, marketing, průzkum a analýzy trhu, aranžerství, pronájem kancelářských strojů a zařízení, distribuce zboží k reklamním účelům, rozmnožování dokumentů, obstaravatelská a zprostředkovatelská činnost v této oblasti, direct mailová reklama a inzerce, informační servis a poradenské služby v oblasti obchodu.

- (730) **SRAROBRRNO, a. s.**, Hlinky 160/12, BRNO, Česká republika
 (740) JUDr. Milan Kyjovský, advokát, Poštovská 8c, Brno

- (210) **O 190900**
 (220) 22.04.2003
 (320) 22.04.2003
 (511) 7, 35, 36, 37, 39, 40
 (540)

JM METAL

- (510) (7) stroje pro zpracování a úpravu materiálů/odpadů spadající do této třídy; (35) zprostředkovatelské služby v oblasti nákupu a prodeje zboží, obchodní poradenství, činnost organizačních a ekonomických poradců, marketing, marketingové poradenství, pronájem reklamních materiálů a ploch; (36) leasing a leasingové služby, pronájem bytů a domů; (37) provádění stavebních prací, zejména stavby občanské, průmyslové a inženýrské, stavební rekonstrukce, demolice staveb, realizace inženýrských sítí, zprostředkování stavebních prací, zprostředkování oprav a přestaveb nemovitostí, montované stavby bytů a průmyslových prostor, stavební úpravy v rámci dokončování staveb, poradenství ve stavebnictví, pronájem strojů a zařízení k likvidaci kovového odpadu, pronájem stavebních mechanismů a strojů; (39) pronájem skladů, pronájem parkovacích

ploch, pronájem motorových vozidel; (40) zpracování odpadů a nebezpečných odpadů, zpracování kovového odpadu, likvidace odpadů, spalování a recyklace odpadů.

- (730) **JM METAL, a. s.**, Úvoz 74, Brno, Česká republika
 (740) Ing. Jaromír Příklad, Patentová a známková kancelář, Včelín 1161, Hulín

- (210) **O 190901**
 (220) 22.04.2003
 (320) 22.04.2003
 (511) 7, 35, 36, 37, 39, 40
 (540)



- (510) (7) stroje pro zpracování a úpravu materiálů/odpadů spadající do této třídy; (35) zprostředkovatelské služby v oblasti nákupu a prodeje zboží, obchodní poradenství, činnost organizačních a ekonomických poradců, marketing, marketingové poradenství, pronájem reklamních materiálů a ploch; (36) leasing a leasingové služby, pronájem bytů a domů; (37) provádění stavebních prací, zejména stavby občanské, průmyslové a inženýrské, stavební rekonstrukce, demolice staveb, realizace inženýrských sítí, zprostředkování stavebních prací, zprostředkování oprav a přestaveb nemovitostí, montované stavby bytů a průmyslových prostor, stavební úpravy v rámci dokončování staveb, poradenství ve stavebnictví, pronájem strojů a zařízení k likvidaci kovového odpadu, pronájem stavebních mechanismů a strojů; (39) pronájem skladů, pronájem parkovacích ploch, pronájem motorových vozidel; (40) zpracování odpadů a nebezpečných odpadů, spalování a recyklace odpadů.
- (730) **JM METAL, a. s.**, Úvoz 74, Brno, Česká republika
 (740) Ing. Jaromír Příklad, Patentová a známková kancelář, Včelín 1161, Hulín

- (210) **O 190915**
 (220) 22.04.2003
 (320) 22.04.2003
 (511) 29, 30, 35
 (540)



- (510) (29) maso, ryby, drůbež a zvěřina a výrobky z uvedeného včetně hamburgerů, párků, grilovaná kuřata, kuřecí nugety a kuřecí prsty, výtazky z masa, konzervované, sušené a vařené ovoce a zelenina, rosoly, zavařeniny, ovocné omáčky, bujón v kostkách, polévky, jedlé oleje a tuky, bramborové výrobky včetně bramborových hranolků, kostek, plátků a čtvrtek, konzervované výrobky z masa, ryb, drůbeže a zvěřiny, mléko a mléčné výrobky včetně másla, margarínů, šlehačky, sýrů, krémových sýrů a sýrových výrobků, vejce; (30) káva, čaj, kakao, cukr, rýže, tapioka, ságo, kávové náhražky, instantní káva, mouka a přípravky z obilovin, chléb (včetně chlebových směsí), pizza, těstoviny, jemné pečivo a cukrovinky, popcorn, smažené lupínky a slané pečivo, med, sirup, droždí, prášek do pečiva, sůl, hořčice, ocet, omáčky (ochucovadla), koření

a chuťové přísady (sušené nebo zmrazené), zmrzliny, kreky, rýžové koláčky, obilniny včetně kukuřičných lupínků a muesli, arašídové máslo, čokoláda, lískooříškové a nugátové krémy jako náplně do sendvičů a koláčů, muesli tyčinky; (35) maloobchodní služby ve spojení s řízením supermarketu.

- (590) Barevná
 (730) **Internationale Spar Centrale B. V.**, Rokin 101, 1012 KM Amsterdam, Holandsko
 (740) Patentservis Praha a.s., Jivenská 1273/1, Praha 4

(210) **O 190943**

- (220) 22.04.2003
 (320) 22.04.2003
 (511) 14, 18, 24, 28, 29, 30, 34, 35
 (540)

GANTONY GOLD

(510) (14) zlatnické zboží, šperky, sklo bižuterní; (18) tašky ruční, tašky náprsní, deštníky, slunečníky, zavazadla, kožešínové pokrývky; (24) ložní prádlo, textil imitující kůži, textilie všeho druhu této třídy; (28) hračky, sportovní potřeby jako gymnastické náčiní, brusle, lyže, potřeby pro golf, rybářské náčiní, tenisové potřeby, surfy, kola jízdní nehybná cvičná nebo určená pro trénink a další sportovní potřeby této třídy; (29) masné výrobky všeho druhu včetně konzervovaných, máslo, oleje jedlé, ovoce, zelenina, luštěniny, výrobky z brambor, vejce, mléko a mléčné výrobky v této třídě; (30) potraviny z mouky, pečené i mražené, kakao, výrobky z čokolády, cukroví, bombony, cukrářské pečivo, dorty, čaj; (34) tabák a kuřácké potřeby, zápalky; (35) reklamní, propagační a inzertní činnost.

- (730) **Jana ZOULOVÁ - TOP**, Jaselská 7/285, Praha 6, Česká republika
 (740) Ing. Vladimír Čmejla, patent. zást. a soudní zn, Ing. Vladimír Čmejla - LEGR PATENT, Rašínovo nábř. 54, Praha 2

(210) **O 190944**

- (220) 22.04.2003
 (320) 22.04.2003
 (511) 14, 18, 20, 21, 24, 25, 28, 29, 30, 34, 35
 (540)

MACAW

(510) (14) zlatnické zboží, šperky, sklo bižuterní; (18) tašky ruční, tašky náprsní, deštníky, slunečníky, zavazadla, kožešínové pokrývky; (20) nábytek kovový, dřevěný a další druhy nábytku a bytových doplňků této třídy, zrcadlové sklo; (21) keramika na použití v domácnosti, porcelán, demižony, skleněné nádoby, sklenice na pití, sklo křišťálové, sklo malované, sklo opálové; (24) ložní prádlo, textil imitující kůži, textilie všeho druhu této třídy; (25) sportovní oblečení jako trička, košile, kalhoty, pokrývky hlavy, ponožky, rukavice, společenské obleky, všechny druhy obuvi, kožešiny oděvy, kožené rukavice; (28) hračky, sportovní potřeby jako gymnastické náčiní, brusle, lyže, potřeby pro golf, rybářské náčiní, tenisové potřeby, surfy, kola jízdní nehybná cvičná nebo určená pro trénink a další sportovní potřeby této třídy; (29) masné výrobky všeho druhu včetně konzervovaných, máslo, oleje jedlé, ovoce, zelenina, luštěniny, výrobky z brambor, vejce, mléko a mléčné výrobky v této třídě; (30) potraviny z mouky, pečené i mražené, kakao, výrobky z čokolády, cukroví, bombony, cukrářské pečivo, dorty, čaj; (34) tabák a kuřácké potřeby, zápalky; (35) reklamní, propagační a inzertní činnost.

- (730) **Jana ZOULOVÁ - TOP**, Jaselská 7/285, Praha 6, Česká republika
 (740) Ing. Vladimír Čmejla, patent. zást. a soudní zn, Ing. Vladimír Čmejla - LEGR PATENT, Rašínovo nábř. 54, Praha 2

(210) **O 190945**

- (220) 22.04.2003
 (320) 22.04.2003
 (511) 21, 24, 25, 28, 34
 (540)



(510) (21) keramika na použití v domácnosti, porcelán, demižony, skleněné nádoby, sklenice na pití, sklo křišťálové, sklo malované, sklo opálové; (24) ložní prádlo, textil imitující kůži, textilie všeho druhu této třídy; (25) sportovní oblečení jako trička, košile, kalhoty, pokrývky hlavy, ponožky, rukavice, společenské obleky, všechny druhy obuvi, kožešiny oděvy, kožené rukavice; (28) hračky, sportovní potřeby jako gymnastické náčiní, brusle, lyže, potřeby pro golf, rybářské náčiní, tenisové potřeby, surfy, kola jízdní nehybná cvičná nebo určená pro trénink a další sportovní potřeby této třídy; (34) tabák a kuřácké potřeby, zápalky.

- (730) **Jana Zoulová - TOP**, Jaselská 7/285, Praha 6, Česká republika
 (740) Ing. Vladimír Čmejla, patent. zást. a soudní zn, Ing. Vladimír Čmejla - LEGR PATENT, Rašínovo nábř. 54, Praha 2

(210) **O 190946**

- (220) 22.04.2003
 (320) 22.04.2003
 (511) 21, 24, 25, 28, 34
 (540)



(510) (21) keramika na použití v domácnosti, porcelán, demižony, skleněné nádoby, sklenice na pití, sklo křišťálové, sklo malované, sklo opálové; (24) ložní prádlo, textil imitující kůži, textilie všeho druhu této třídy; (25) sportovní oblečení jako trička, košile, kalhoty, pokrývky hlavy, ponožky, rukavice, společenské obleky, všechny druhy obuvi, kožešiny oděvy, kožené rukavice; (28) hračky, sportovní potřeby jako gymnastické náčiní, brusle, lyže, potřeby pro golf, rybářské náčiní, tenisové potřeby, surfy, kola jízdní nehybná cvičná nebo určená pro trénink a další sportovní potřeby této třídy; (34) tabák a kuřácké potřeby, zápalky.

- (730) **Jana ZOULOVÁ - TOP**, Jaselská 7/285, Praha 6, Česká republika
 (740) Ing. Vladimír Čmejla, patent. zást. a soudní zn, Ing. Vladimír Čmejla - LEGR PATENT, Rašínovo nábř. 54, Praha 2

(210) **O 190947**

- (220) 22.04.2003
 (320) 22.04.2003
 (511) 21, 24, 25, 28
 (540)

LUNURY

(510) (21) keramika na použití v domácnosti, porcelán, demižony, skleněné nádoby, sklenice na pití, sklo křišťálové, sklo malované, sklo opálové; (24) ložní prádlo,

textil imitující kůži, textilie všeho druhu této třídy; (25) sportovní oblečení jako trička, košile, kalhoty, pokrývky hlavy, ponožky, rukavice, společenské obleky, všechny druhy obuvi, kožešiny oděvy, kožené rukavice; (28) hračky, sportovní potřeby jako gymnastické náčiní, brusle, lyže, potřeby pro golf, rybářské náčiní, tenisové potřeby, surfy, kola jízdní nehybná cvičná nebo určená pro trénink a další sportovní potřeby této třídy.

(730) **Jana ZOULOVÁ - TOP**, Jaselská 7/285, Praha 6, Česká republika

(740) Ing. Vladimír Čmejla, patent. zást. a soudní zn, Ing. Vladimír Čmejla - LEGR PATENT, Rašínovo nábř. 54, Praha 2

(210) **O 190948**

(220) 22.04.2003

(320) 22.04.2003

(511) 14, 18, 20, 21, 28, 35

(540) **STARS LIONGOLD**

(510) (14) zlatnické zboží, šperky, sklo bižuterní; (18) tašky ruční, tašky náprsní, deštníky, slunečníky, zavazadla, kožešiny pokrývky; (20) nábytek kovový, dřevěný a další druhy nábytku a bytových doplňků této třídy, zrcadlové sklo; (21) keramika na použití v domácnosti, porcelán, demižony, skleněné nádoby, sklenice na pití, sklo křišťálové, sklo malované, sklo opálové; (28) hračky, sportovní potřeby jako gymnastické náčiní, brusle, lyže, potřeby pro golf, rybářské náčiní, tenisové potřeby, surfy, kola jízdní nehybná cvičná nebo určená pro trénink a další sportovní potřeby této třídy; (35) reklamní, propagační a inzertní činnost.

(730) **Jana ZOULOVÁ - TOP**, Jaselská 7/285, Praha 6, Česká republika

(740) Ing. Vladimír Čmejla, patent. zást. a soudní zn, Ing. Vladimír Čmejla - LEGR PATENT, Rašínovo nábř. 54, Praha 2

(210) **O 190950**

(220) 22.04.2003

(320) 22.04.2003

(511) 14, 18, 20, 21, 24, 28, 29, 30, 34, 35

(540) **ILLMATIC DESIGNZ**

(510) (14) zlatnické zboží, šperky, sklo bižuterní; (18) tašky ruční, tašky náprsní, deštníky, slunečníky, zavazadla, kožešiny pokrývky; (20) nábytek kovový, dřevěný a další druhy nábytku a bytových doplňků této třídy, zrcadlové sklo; (21) keramika na použití v domácnosti, porcelán, demižony, skleněné nádoby, sklenice na pití, sklo křišťálové, sklo malované, sklo opálové; (24) ložní prádlo, textil imitující kůži, textilie všeho druhu této třídy; (28) hračky, sportovní potřeby jako gymnastické náčiní, brusle, lyže, potřeby pro golf, rybářské náčiní, tenisové potřeby, surfy, kola jízdní nehybná cvičná nebo určená pro trénink a další sportovní potřeby této třídy; (29) masné výrobky všeho druhu včetně konzervovaných, máslo, oleje jedlé, ovoce, zelenina, luštěniny, výrobky z brambor, vejce, mléko a mléčné výrobky v této třídě; (30) potraviny z mouky, pečené i mražené, kakao, výrobky z čokolády, cukroví, bonbony, cukrářské pečivo, dorty, čaj; (34) tabák a kuřácké potřeby, zápalky; (35) reklamní, propagační a inzertní činnost.

(730) **Jana Zoulová - TOP**, Jaselská 7/285, Praha 6, Česká republika

(740) Ing. Vladimír Čmejla, patent. zást. a soudní zn, Ing. Vladimír Čmejla - LEGR PATENT, Rašínovo nábř. 54, Praha 2

(210) **O 190951**

(220) 22.04.2003

(320) 22.04.2003

(511) 14, 18, 20, 21, 24, 25, 28, 29, 30, 34, 35

(540) **GOLDLY FASHION**

(510) (14) zlatnické zboží, šperky, sklo bižuterní; (18) tašky ruční, tašky náprsní, deštníky, slunečníky, zavazadla, kožešiny pokrývky; (20) nábytek kovový, dřevěný a další druhy nábytku a bytových doplňků této třídy, zrcadlové sklo; (21) keramika na použití v domácnosti, porcelán, demižony, skleněné nádoby, sklenice na pití, sklo křišťálové, sklo malované, sklo opálové; (24) ložní prádlo, textil imitující kůži, textilie všeho druhu této třídy; (25) sportovní oblečení jako trička, košile, kalhoty, pokrývky hlavy, ponožky, rukavice, společenské obleky, všechny druhy obuvi, kožešiny oděvy, kožené rukavice; (28) hračky, sportovní potřeby jako gymnastické náčiní, brusle, lyže, potřeby pro golf, rybářské náčiní, tenisové potřeby, surfy, kola jízdní nehybná cvičná nebo určená pro trénink a další sportovní potřeby této třídy; (29) masné výrobky všeho druhu včetně konzervovaných, máslo, oleje jedlé, ovoce, zelenina, luštěniny, výrobky z brambor, vejce, mléko a mléčné výrobky v této třídě; (30) potraviny z mouky, pečené i mražené, kakao, výrobky z čokolády, cukroví, bonbony, cukrářské pečivo, dorty, čaj; (34) tabák a kuřácké potřeby, zápalky; (35) reklamní, propagační a inzertní činnost.

(730) **Jana Zoulová - TOP**, Jaselská 7/285, Praha 6, Česká republika

(740) Ing. Vladimír Čmejla, patent. zást. a soudní zn, Ing. Vladimír Čmejla - LEGR PATENT, Rašínovo nábř. 54, Praha 2

(210) **O 190952**

(220) 22.04.2003

(320) 22.04.2003

(511) 14, 18, 20, 21, 24, 25, 28, 29, 30, 34, 35

(540) **d. d. f NEU MODE**

(510) (14) zlatnické zboží, šperky, sklo bižuterní; (18) tašky ruční, tašky náprsní, deštníky, slunečníky, zavazadla, kožešiny pokrývky; (20) nábytek kovový, dřevěný a další druhy nábytku a bytových doplňků této třídy, zrcadlové sklo; (21) keramika na použití v domácnosti, porcelán, demižony, skleněné nádoby, sklenice na pití, sklo křišťálové, sklo malované, sklo opálové; (24) ložní prádlo, textil imitující kůži, textilie všeho druhu této třídy; (25) sportovní oblečení jako trička, košile, kalhoty, pokrývky hlavy, ponožky, rukavice, společenské obleky, všechny druhy obuvi, kožešiny oděvy, kožené rukavice; (28) hračky, sportovní potřeby jako gymnastické náčiní, brusle, lyže, potřeby pro golf, rybářské náčiní, tenisové potřeby, surfy, kola jízdní nehybná cvičná nebo určená pro trénink a další sportovní potřeby této třídy; (29) masné výrobky všeho druhu včetně konzervovaných, máslo, oleje jedlé, ovoce, zelenina, luštěniny, výrobky z brambor, vejce, mléko a mléčné výrobky v této třídě; (30) potraviny z mouky, pečené i mražené, kakao, výrobky z čokolády, cukroví, bonbony, cukrářské pečivo, dorty, čaj; (34) tabák a kuřácké potřeby, zápalky; (35) reklamní, propagační a inzertní činnost.

(730) **Jana Zoulová - TOP**, Jaselská 7/285, Praha 6, Česká republika

(740) Ing. Vladimír Čmejla, patent. zást. a soudní zn, Ing. Vladimír Čmejla - LEGR PATENT, Rašínovo nábř. 54, Praha 2

(210) **O 190953**

(220) 22.04.2003

(320) 22.04.2003

(511) 14, 18, 20, 21, 24, 25, 28, 29, 30, 34

(540) **ELISAI**

(510) (14) zlatnické zboží, šperky, sklo bižuterní; (18) tašky ruční, tašky náprsní, deštníky, slunečníky, zavazadla, kožešinové pokrývky; (20) nábytek kovový, dřevěný a další druhy nábytku a bytových doplňků této třídy, zrcadlové sklo; (21) keramika na použití v domácnosti, porcelán, demižony, skleněné nádoby, sklenice na pití, sklo křišťálové, sklo malované, sklo opálové; (24) ložní prádlo, textil imitující kůži, textilie všeho druhu této třídy; (25) sportovní oblečení jako trička, košile, kalhoty, pokrývky hlavy, ponožky, rukavice, společenské obleky, všechny druhy obuvi, kožešiny oděvy, kožené rukavice; (28) hračky, sportovní potřeby jako gymnastické náčiní, brusle, lyže, potřeby pro golf, rybářské náčiní, tenisové potřeby, surfy, kola jízdní nehybná cvičná nebo určená pro trénink a další sportovní potřeby této třídy; (29) masné výrobky všeho druhu včetně konzervovaných, máslo, oleje jedlé, ovoce, zelenina, luštěniny, výrobky z brambor, vejce, mléko a mléčné výrobky v této třídě; (30) potraviny z mouky, pečené i mražené, kakao, výrobky z čokolády, cukroví, bombony, cukrářské pečivo, dorty, čaj; (34) tabák a kuřácké potřeby, zápalky.

(730) **Jana Zoulová - TOP**, Jaselská 7/285, Praha 6, Česká republika

(740) Ing. Vladimír Čmejla, patent. zást. a soudní zn, Ing. Vladimír Čmejla - LEGR PATENT, Rašínovo nábř. 54, Praha 2

(210) **O 190954**

(220) 22.04.2003

(320) 22.04.2003

(511) 14, 18, 20, 21, 24, 25, 28, 34, 35

(540) **PENG MING**

(510) (14) zlatnické zboží, šperky, sklo bižuterní; (18) tašky ruční, tašky náprsní, deštníky, slunečníky, zavazadla, kožešinové pokrývky; (20) nábytek kovový, dřevěný a další druhy nábytku a bytových doplňků této třídy, zrcadlové sklo; (21) keramika na použití v domácnosti, porcelán, demižony, skleněné nádoby, sklenice na pití, sklo křišťálové, sklo malované, sklo opálové; (24) ložní prádlo, textil imitující kůži, textilie všeho druhu této třídy; (25) sportovní oblečení jako trička, košile, kalhoty, pokrývky hlavy, ponožky, rukavice, společenské obleky, všechny druhy obuvi, kožešiny oděvy, kožené rukavice; (28) hračky, sportovní potřeby jako gymnastické náčiní, brusle, lyže, potřeby pro golf, rybářské náčiní, tenisové potřeby, surfy, kola jízdní nehybná cvičná nebo určená pro trénink a další sportovní potřeby této třídy; (34) tabák a kuřácké potřeby, zápalky; (35) reklamní, propagační a inzertní činnost.

(730) **Jana Zoulová - TOP**, Jaselská 7/285, Praha 6, Česká republika

(740) Ing. Vladimír Čmejla, patent. zást. a soudní zn, Ing. Vladimír Čmejla - LEGR PATENT, Rašínovo nábř. 54, Praha 2

(210) **O 190960**

(220) 22.04.2003

(320) 22.04.2003

(511) 35, 42

(540) **PROENGIN**

(510) (35) zpracování textů, automatické zpracování informací v oblasti reklamy, zprostředkovatelská a obstaravatelská činnost v oblasti obchodu, marketing, propagace a reklama včetně propagace WWW aplikací a aplikací jim obdobných, reklama on-line na počítačových komunikačních sítích, poradenské a konzultační služby v oblasti obchodní činnosti, reklamní, inzertní a propagační činnost prostřednictvím jakéhokoliv média, prostřednictvím telefonní sítě nebo datové sítě nebo

informační sítě nebo elektronické sítě nebo komunikační sítě nebo počítačové sítě, poskytování informací a jiných informačních produktů komerčního nebo reklamního charakteru, multimediálních informací komerčního charakteru, komerční využití Internetu v oblastech komerčních internetových médií a vyhledávacích služeb, on-line inzerce, zprostředkování v obchodních vztazích, zprostředkovatelská činnost v obchodu, pomoc při využívání a řízení obchodního podniku, pomoc při provozování obchodů a obchodních činností průmyslového nebo obchodního podniku, služby, které zahrnují záznam, přepis, vypracování, kompilaci, přenášeni nebo systematičnost písemných či datových či elektronických sdělení a záznamů, jakož i využívání nebo kompilaci matematických a statistických údajů, předvádění výrobků pro reklamní účely a podporu prodeje, rozšiřování reklamních materiálů a vzorků zboží; (42) počítačové služby, odborné poradenství v oblasti informatiky, obnovování počítačových databází, tvorba softwaru, tvorba interaktivních a grafických programů, tvorba multimediálních dokumentů, prezentací, aplikací, katalogů apod., konstrukce WWW prezentací a řešení WWW serverů, tvorba počítačových animací a vizualizací, programových projektů, tvorba informačních databází, inženýrské práce (expertízy).

(730) **PRO ENGINEERING, s. r. o.**, Počernická 96, Praha 10, Česká republika

(210) **O 190966**

(220) 23.04.2003

(320) 23.04.2003

(511) 29

(540)

JOMA

(510) (29) mléko a jiné mlékárenské výrobky včetně mléčných nápojů.

(730) **Jaroslava Martínková**, Dolní Lhota 5, Janovice nad Úhlavou, Česká republika

(740) JUDr. Jaromír Tichý, Tichý & Poláček patentoprávní a známková kancelář, Dominikánská 6, Plzeň

(210) **O 190967**

(220) 23.04.2003

(320) 23.04.2003

(511) 11, 37, 42

(540)



(510) (11) systémy chlazení, klimatizace, ventilace a sušení budov a obytných prostor včetně přístrojů a zařízení pro ně, systémy přetlakového větrání budov a obytných prostor, vzduchotechnická zařízení všeho druhu, klimatizační zařízení, zařízení pro úpravu vzduchu, zejména pro jeho chlazení a úpravu vlhkosti, větrací zařízení, odsávací zařízení, odsávací zařízení pro kuchyně, digestoře, zařízení na chlazení vzduchu, zařízení pro filtraci vzduchu, zařízení pro osvěžení vzduchu, potrubí jako části hygienických instalací, tvarovky pro vzduchotechnická potrubí, klimatizační filtry, ventilátory všeho druhu, součásti a příslušenství výše uvedených výrobků; (37) instalační a opravárenské služby v oblasti stavebnictví, instalace a opravy vzduchotechnických, klimatizačních a větracích zařízení, klempířství; (42) poradenská činnost v oblasti vzduchotechniky a klimatizace, konzultační činnost v oblasti vzduchotechniky a klimatizace, projektování vzduchotechnických zařízení, projektová činnost, zpracování studií a technických projektů v oboru

- vzduchotechniky.
 (590) Barevná
 (730) **KT Vzduchotechnika, spol. s r. o.**, Nádražní 84,
 Ostrava 2, Česká republika
 (740) Ing. Janík Zdeněk, Bulharská 1418, Ostrava - Poruba

- (210) **O 190979**
 (220) 23.04.2003
 (320) 23.04.2003
 (511) 5, 30
 (540)



- (510) (5) čaje léčivé, čaje odtučňovací pro léčebné účely; (30) čaje všeho druhu ve tř. 30.
 (730) **Milan Křivánek - Růžová čajovna**, Růžová 8, Praha 1, Česká republika

- (210) **O 190980**
 (220) 23.04.2003
 (320) 23.04.2003
 (511) 5, 30
 (540)



- (510) (5) čaje léčivé, čaje odtučňovací pro léčebné účely; (30) čaje všeho druhu ve tř. 30.
 (590) Barevná
 (730) **Milan Křivánek - Růžová čajovna**, Růžová 8, Praha 1, Česká republika

- (210) **O 190995**
 (220) 23.04.2003
 (320) 23.04.2003
 (511) 6
 (540)



- (510) (6) obecné kovy a jejich slitiny, kovové stavební materiály, kovové stavební materiály přenosné, kovové materiály pro železnice, kovové kabely a dráty neelektrické, kovové potřeby zámečnické a klempířské, kovové trubky, sejfy, kovové výrobky, které nejsou uvedeny v jiných třídách, rudy.
 (730) **Magnety CZ, s. r. o.**, část obce Světlá 334, Světlá Hora, Česká republika
 (740) Dipl. Ing. Jiří Chlustina, Unipatent, Jana Masaryka 43-47, Praha 2

- (210) **O 191004**
 (220) 24.04.2003
 (320) 24.04.2003
 (511) 35, 44
 (540)



- (510) (35) pomoc při řízení obchodní činnosti; (44) poskytování služeb v oblasti zahradní architektury, zahradnictví, zahradnické služby.
 (730) **Ing. Štěpán Šmerda**, Hovorčovická 375, Líbeznice, Česká republika

- (210) **O 191007**
 (220) 24.04.2003
 (320) 24.04.2003
 (511) 32, 33
 (540)

Šílená bobule

- (510) (32) minerální vody, šumivé nápoje a jiné nápoje nealkoholické, nápoje a šťávy ovocné, sirupy a jiné přípravky ke zhotovování nápojů; (33) víno, lihoviny, likéry, alkoholické nápoje (kromě pív), alkoholové extrakty a výtažky, esence do lihovin.
 (730) **TRUL spol. s r. o.**, Hlavní 325, Mikulovice, Česká republika
 (740) Ing. Baumová Radmila, Nádražní 29, Žďár nad Sázavou

- (210) **O 191008**
 (220) 24.04.2003
 (320) 24.04.2003
 (511) 32, 33
 (540)



- (510) (32) minerální vody, šumivé nápoje a jiné nápoje nealkoholické, nápoje a šťávy ovocné, sirupy a jiné přípravky ke zhotovování nápojů; (33) víno, lihoviny, likéry, alkoholické nápoje (kromě pív), alkoholové extrakty a výtažky, esence do lihovin.
 (590) Barevná
 (730) **TRUL spol. s r. o.**, Hlavní 325, Mikulovice, Česká republika
 (740) Ing. Baumová Radmila, Nádražní 29, Žďár nad Sázavou

- (210) **O 191009**
 (220) 24.04.2003
 (320) 24.04.2003
 (511) 32, 33
 (540)



- (510) (32) minerální vody, šumivé nápoje a jiné nápoje nealkoholické, nápoje a šťávy ovocné, sirupy a jiné přípravky ke zhotovování nápojů; (33) víno, lihoviny, likéry, alkoholické nápoje (kromě pív), alkoholové extrakty a výtažky, esence do lihovin.
 (730) **TRUL spol. s r. o.**, Hlavní 325, Mikulovice, Česká republika
 (740) Ing. Baumová Radmila, Nádražní 29, Žďár nad Sázavou

- (210) **O 191010**

(220) 24.04.2003
(320) 24.04.2003
(511) 18, 25
(540)



(510) (18) peněženky, klíčenky, kufry, kufříky, tašky, batohy, kabelky; (25) oděvy, obuv, kloboučnické zboží, sportovní oděvy.
(730) **Petr Tykvart**, Královohradecká 420, Klášterec nad Ohří, Česká republika

(210) **O 191011**
(220) 24.04.2003
(320) 24.04.2003
(511) 36, 39, 41, 43
(540)



(510) (36) služby nemovitostní; (39) doprava; (41) zábava, kulturní aktivity; (43) dočasné ubytování.
(590) Barevná
(730) **Státní filharmonie Brno**, Komenského nám. 8, Brno, Česká republika

(210) **O 191013**
(220) 24.04.2003
(320) 24.04.2003
(511) 19, 37
(540)



(510) (19) dveře, okna, rámy, zárubně z plastů, dřeva i jiných nekovových materiálů; (37) provádění jednoduchých a drobných staveb, jejich změn a odstraňování, montáž a demontáž oken a dveří z plastu, zámečnictví.
(730) **PLASTOCHEM BRNO spol. s r.o.**, Olomoucká 63, Brno, Česká republika
(740) Ing. Malůšek Jiří, Mendlovo nám. 1a, Brno

(210) **O 191014**
(220) 24.04.2003
(320) 03.03.2003
(511) 5, 10
(540)

AVOSENSE

(510) (5) farmaceutické přípravky pro použití při léčení neurologických onemocnění a poruch; (10) lékařské přístroje, zejména lékařské injekční stříkačky a autoinjektory.

(730) **Biogen, Inc.**, 14 Cambridge Center, Cambridge, Spojené státy americké, Massachusetts
(740) Ing. František Kania, Mendlovo nám. 1a, Brno

(210) **O 191016**
(220) 24.04.2003
(320) 03.03.2003
(511) 5, 10
(540)

INVISIJECT

(510) (5) farmaceutické přípravky pro použití při léčení neurologických onemocnění a poruch; (10) lékařské přístroje, zejména lékařské injekční stříkačky a autoinjektory.
(730) **Biogen, Inc.**, 14 Cambridge Center, Cambridge, Spojené státy americké, Massachusetts
(740) Ing. František Kania, Mendlovo nám. 1a, Brno

(210) **O 191018**
(220) 24.04.2003
(320) 24.04.2003
(511) 25
(540)



(510) (25) oděvy, obuv, pokrývky hlavy.
(730) **Euroad CZ, s.r.o.**, Konopná 6, Brno, Česká republika
(740) Ing. Markes Libor, Grohova 54, Brno

(210) **O 191019**
(220) 24.04.2003
(320) 24.04.2003
(511) 3, 18, 25
(540)

CORVIN

(510) (3) kosmetika, parfumerie; (18) výrobky z kůže a její imitace zahrnuté ve třídě 18, kufry, brašny a kabelky i textilní, deštníky, slunečníky, sedlářské výrobky, náhubky; (25) oděvy, obuv, pokrývky hlavy.
(730) **Zdeněk Seják**, Kudrnova 42, Brno, Česká republika
(740) Ing. Markes Libor, Grohova 54, Brno

(210) **O 191021**
(220) 24.04.2003
(320) 24.04.2003
(511) 35, 37, 42
(540)



(510) (35) obchodní zprostředkovatelství; (37) provádění stavebních prací, stavební dozor, poskytování informací a poradenství ve stavebnictví; (42) projektování ve stavebnictví, činnost architektonického ateliéru, architektonické poradenství.
(730) **HiArch spol. s r.o.**, Pekařská 84, Brno, Česká republika
(740) Ing. Markes Libor, Grohova 54, Brno

(210) **O 191022**
 (220) 24.04.2003
 (320) 24.04.2003
 (511) 16, 35, 43
 (540)

Ovocný
Světový

(510) (16) veškeré výrobky z papíru spadající do této třídy, papírové ubrusy, papírové podložky; (35) zprostředkovatelská činnost v oblasti obchodu; (43) restaurace, provozování cukráren, provozování rychlého občerstvení.
 (590) Barevná
 (730) **HÁJEK a BOUŠOVÁ, spol. s r.o.**, Vodičkova 791/39, Praha 1, Česká republika

(210) **O 191023**
 (220) 24.04.2003
 (320) 24.04.2003
 (511) 35, 41
 (540)



(510) (35) reklamní a propagační služby, informační služby v oblasti reklamy, vylepování plakátů; (41) informační služby v oblasti kultury, tvorba dekorace, fotografování, organizování soutěží, pronájem dekorací, sálů a technického vybavení pro kulturní akce.
 (590) Barevná
 (730) **Helena Šourková**, Dětská 2613/266, Praha 10, Česká republika

(210) **O 191025**
 (220) 24.04.2003
 (320) 24.04.2003
 (511) 11
 (540)

VIBRANT

(510) (11) vany, konkrétně koupací vany, vířivé vany a koupelnové armatury, sprchy a sprchové armatury, sprchovací a vanové kouty, sprchovací vany, sprchové růžice, sprchové dveře, vodovodní zařízení - kanalizační svody, dřezy, bidety, klozety, toalety, záchodová sedátka, splachovací zařízení s infračerveným ovládním, osvětlení, stropní světla, osvětlení pro nábytek, elektrické osvětlení, osvětlovací armatury, umyvadla, stojany na umyvadla, potrubní kohoutky, baterie směšovací pro vodovodní potrubí, elektrické osušovače rukou, čistící filtry pro použití u umyvadel, van a sprchovacích van, zařízení pro sušení rukou s infračerveným ovládním, zábrany pro odtok vody jako součást umyvadel, van a sprchových van, odtoky z van, vodní regulační ventily pro vodní nádrže, vodní regulační ventily, vodní regulační ventily pro kohoutky, pisoáry, vodní wc nádrčky, fontánky, saunová zařízení.
 (730) **KOHLER CO.**, 444 Highland Drive, Kohler, Spojené státy americké, Wisconsin
 (740) **JUDr. Otakar Švorčík**, Společná advokátní kancelář Všecka Zelený Švorčík Kalenský a partneři, Hálkova 2, Praha 2

(210) **O 191039**
 (220) 25.04.2003
 (320) 25.04.2003
 (511) 36, 41, 42
 (540)



(510) (36) shromažďování, zhodnocování a poskytování finančních prostředků pro oblasti zdravotní, sociální a další humanitární pomoc, pomoc fyzickým osobám v životní a sociální tísni, jakož i obcím, ostatním právnickým osobám a fyzickým osobám; (41) výchova a osvěta ve zdravotní a sociální oblasti, tělovýchovná a sportovní činnost; (42) právní podpora zdravotnictví při rozvoji vědy, výzkumu a vývoje, ochrany mládeže a při rozvoji sociální, zdravotnické, ekologické, humanitární a charitativní činnosti.
 (730) **Nadace rozvoje zdraví**, Masarykovo náměstí 6, Karviná - Fryštát, Česká republika
 (740) **Ing. Josef Bocek**, Dělnická 19/1168, Havířov

(210) **O 191041**
 (220) 25.04.2003
 (320) 25.04.2003
 (511) 16, 41, 42
 (540)

TVOŘIVÁ ŠKOLA

(510) (16) publikace periodické a neperiodické; (41) vydavatelství a nakladatelství, vzdělávání dospělých, zejména pedagogických pracovníků, pořádání kulturních akcí, tvorba modelového vzdělávacího programu pro základní vzdělání, poradenská a konzultační činnost v oboru vzdělávání; (42) poradenská a konzultační činnost v oboru právních služeb.
 (730) **TVOŘIVÁ ŠKOLA, občanské sdružení**, Kamenná čtvrt' 120, Brno, Česká republika

(210) **O 191054**
 (220) 25.04.2003
 (320) 25.04.2003
 (511) 16, 35
 (540)



(510) (16) tiskoviny a polygrafické výrobky všeho druhu, zejména noviny a časopisy; (35) služby reklamní, propagační a inzertní, průzkumy trhu.
 (590) Barevná
 (730) **Mediaprint & Kapa Pressegrasso, spol. s r.o.**, Štěrboholská 1404/104, Praha 10, Česká republika
 (740) **Fischer Michael, FISCHER & PARTNER**, Na Hrobci 5, Praha 2

(210) **O 191062**
 (220) 25.04.2003
 (320) 25.04.2003
 (511) 9, 35, 37, 38, 42
 (540)

BITPOWER

(510) (9) elektronická data a databáze na nosičích dat spadajících

do tř. 9, informační, měřicí, monitorovací a řídicí systémy, přístroje a zařízení; (35) poradenské a konzultační služby z oblasti zpracování dat, multimediálních informací, komerční využití Internetu v oblastech komerčních internetovských médií a vyhledávacích služeb, zprostředkovatelská činnost v oblasti obchodu s výpočetní technikou a zpracováním dat; (37) instalace a opravy elektronických zařízení; (38) výměna zpráv, šíření a výměna informací, poskytování a šíření informací prostřednictvím počítačové sítě, Internetu, pomocí satelitu, šíření elektronických časopisů, elektronických periodik a knih v elektronické podobě, multimediálních aplikací a katalogů, přenos zvuku a obrazu; (42) poradenské a konzultační služby z oblasti výpočetní techniky, tvorba software, tvorba interaktivních grafických programů, tvorba multimediálních dokumentů, prezentací, aplikací, katalogů, konstrukce WWW prezentací a tvorba WWW serverů, tvorba počítačových animací a vizualizací.

- (730) **František Putner**, Bezručova 583, Zlaté Hory, Česká republika
 (740) Ing. Jana Vandělíková, Bohemia Patent, Hradební 3, Praha 1

(210) **O 191067**

(220) 28.04.2003

(320) 28.04.2003

(511) 30

(540)

CALVI

- (510) (30) zmrzliny všeho druhu, krémy a dezerty obsahující převážně zmrzlinu.
 (730) **MIPL, spol. s r. o.**, Šumická 2325, Uherský Brod, Česká republika

(210) **O 191075**

(220) 28.04.2003

(320) 28.04.2003

(511) 16, 35, 36, 41

(540)

JOVO

- (510) (16) papír voskovaný, výrobky z papíru a kartonu, zejména krabice pro ukládání předmětů, papírové a umělohmotné karty, kartotéční lístky, obaly a papírové kelímky, fotografie, obtisky, publikace, papírové známky; (35) záznam, přepis, vypracování a shromažďování písemných a elektronických sdělení a záznamů, přenášení a ukládání dat, překlad informací do počítačových databází, vedení kartoték v počítači, analýzy nákladů, obchodní a podnikatelské informace, průzkum trhu, obchodní rešerše, marketingové studie, předvádění zboží, distribuce vzorků zboží, organizování komerčních výstav, vydávání reklamních, propagačních a inzertních textů, pomoc při řízení obchodní činnosti, obchodní management a podnikové poradenství; (36) financování koupě na splátky, vydávání kreditních karet, služby obchodníků a správců cenných papírů, finanční poradenství, organizování sbírek; (41) organizování zábavných soutěží a kulturních výstav, vydávání elektronických knih a časopisů, vydávání knih a textů s výjimkou reklamních nebo náborových, zábava a pobavení.

- (730) **ALIMPEX, spol. s r. o.**, Zemské právo 1199/5, Praha 10, Česká republika
 (740) Fischer Michael, FISCHER & PARTNER, Na Hrobci 5, Praha 2

(210) **O 191084**

(220) 28.04.2003

(320) 28.04.2003

(511) 18, 24, 25, 28

(540)

NORWELL

- (510) (18) batohy, batohy pro horolezce, batohy turistické, chlebníky, kabelky, aktovky, diplomatky, cestovní kufry, kufry na kolečkách, kufříky diplomatické, kufříky na toaletní potřeby, nákupní tašky, tašky na kolečkách, tašky plážové, peněženky, obaly na oděvy, klíčenky, pouzdra na navštívenky a průkazy, slunečníky, deštníky; (24) tkaniny, látky a textilní výrobky zahrnuté v této třídě, lůžkoviny, pokrývky ložní (též cestovní) a ubrusy, spací pytle; (25) oblečení, oděvy a módní doplňky zahrnuté v této třídě, zvláště oděvy z kůže, oděvy z napodobenin kůže, pánské nebo chlapecké svrchníky, pláště, větrovky, bundy, pánské nebo chlapecké obleky, kabáty, saka, blejzry, kalhoty, lýtčkové a krátké kalhoty pletené, pyžama, koupací pláště, župany, pánské nebo chlapecké košile, pánská nebo chlapecká tílka a trička, jak tkané, tak i pletené, spodní prádlo, spodní prádlo pohlcující pot, pyžama, koupací pláště, župany, pánské nebo chlapecké plavky, dámské nebo dívčí svrchníky, pláště, peleríny, bundy, větrovky, dámské nebo dívčí obleky, komplety, saka, kabáty, blejzry, kalhotové sukně, kalhoty, krátké kalhoty, kalhoty lýtčkové a krátké kalhoty, dámské nebo dívčí halenky, košile a košilové halenky pletené nebo háčkované, pyžama, koupací pláště, župany, dámské a dívčí kostýmy, kabátky, šaty, sukně, dámské plavky, dámské nebo dívčí plavky, tílka, trička, nátělníky pletené i háčkované, pulovry, svetry, vesty pletené nebo háčkované, kojenecké oděvy pletené nebo háčkované, punčochové kalhoty, punčochy, ponožky, kojenecké oděvy, tepláky, lyžařské oděvy, osobní prádlo, šle, kapesníky, plédy, šátky, mantilly, závoje, vázanky, motýlci, kravaty, živůtky, pleteniny, krátké kabátky, župany, konfekce, klobouky, kapuce, čepice, šátky, šály, čelenky, punčochové kalhoty, pokrývky hlavy, rukavice, obuv zahrnutá v této třídě, zejména boty šněrovací, galoše, holínky, obuv sportovní, obuv lyžařská, obuv pro fotbal, obuv koupací, obuv gymnastická, obuv plátěná; (28) potřeby pro gymnastiku a sport zahrnuté v této třídě, zvláště brusle, činky, golfové hole, hokejové hole, horolezecká výstroj, jízdní kola, lyže, lyže vodní, hrací míče, míčky na hraní, náčiní rybářské, pistole na paintball, hráčské páčky, hráčské rukavice, posilovače svalů, pruty rybářské, pušky harpunovací, pytle a obaly na lyže, surfovací lyže, surfovací prkna, rakety s pružným výpletem, vyplety pro rakety, šermířské zbraně, vázání pro lyže, vosky pro lyže.

- (730) **NORWELL, s.r.o.**, Kosatcová 14, Brno, Česká republika
 (740) Ing. Kendereški Dušan, patentový zástupce, Lidická 51, Brno

(210) **O 191111**

(220) 28.04.2003

(320) 28.04.2003

(511) 9, 35, 42

(540)



(510) (9) data, databáze a jiné informační produkty na magnetických, elektronických a optických nosičích, související software a hardware, nosiče dat všeho druhu spadající do tř.9, elektronické a datové sítě, multimediální aplikace, 3D animace, multimediální informační katalogy, elektronické časopisy, elektronická periodika a knihy v elektronické podobě, software pro počítače, videohry; (35) provádění rešerší, vyhledávání, indexování, spojování a uspořádání dat pro Internet, elektronické komunikační sítě a elektronické databáze, příprava elektronických pozvánek, kompilace, uspořádání a řízení informací ze vzdálených zdrojů, vše prostřednictvím elektronických komunikačních sítí, poradenské a konzultační služby v oblasti reklamy na Internetu, reklama na Internetu, zajištění reklamních kampaní, poskytování obchodních informací a informačních produktů k reklamním účelům-informační kancelář, multimediálních informací, komerční využití Internetu v oblastech komerčních internetovských médií a služby vyhledávacích nástrojů/vyhledávačů, on-line inzerce, systemizace informací do počítačových databází, obchodní management a podnikové poradenství, obchodní nebo podnikatelské informace, organizování výstav ke komerčním nebo reklamním účelům, zpracování textů; (42) prezentace uživatelů na stránkách World Wide Web v počítačové síti Internet, návrh programového vybavení, aktualizace programového vybavení, údržba programového vybavení, programování počítačů, pronájem doby přístupu k databázi, technické studie v oblasti počítačů a programového vybavení, pronájem programového vybavení a počítačů, základní a aplikovaný výzkum, podpora rozvoje komerčního využití Internetu i jiných počítačových, datových a komunikačních sítí, vyhledávací služby, výzkum a vývoj a tvorba systémů pro elektronické obchodování včetně příslušného software a hardware, know-how pro oblast elektronického obchodování a informačních technologií, tvorba software, programování internetových databázových systémů a internetových aplikací, programování multimediálních aplikací, vytváření a modelování 3D animací, interaktivní a grafické programy, tvorba multimediálních dokumentů, prezentací, aplikací, katalogů apod., konstrukce WWW prezentací a řešení WWW serverů, počítačové animace a vizualizace, programové projekty, tvorba informačních databází, cybercafé - internetová kavárna.

(590) Barevná

(730) **Mi3 s. r. o.**, Nad Ražákem 1059/25, Praha 4 - Modřany, Česká republika

(740) Ing. Jana Vandělíková, Bohemia Patent, Hradební 3, Praha 1

(210) **O 191112**

(220) 28.04.2003

(320) 28.04.2003

(511) 9, 35, 42

(540)

SALWIN

(510) (9) data, databáze a jiné informační produkty na magnetických, elektronických a optických nosičích, související software a hardware, nosiče dat všeho druhu spadající do tř.9, elektronické a datové sítě, multimediální aplikace, 3D animace, multimediální informační katalogy, elektronické časopisy, elektronická periodika a knihy v elektronické podobě, software pro počítače, videohry; (35) provádění rešerší, vyhledávání, indexování, spojování a uspořádání dat pro Internet, elektronické komunikační sítě a elektronické databáze, příprava elektronických pozvánek, kompilace, uspořádání a řízení informací ze vzdálených zdrojů, vše prostřednictvím elektronických komunikačních sítí, poradenské a konzultační služby v oblasti reklamy na Internetu, reklama na Internetu,

zajištění reklamních kampaní, poskytování obchodních informací a informačních produktů k reklamním účelům-informační kancelář, multimediálních informací, komerční využití Internetu v oblastech komerčních internetovských médií, a služby vyhledávacích nástrojů/vyhledávačů, on-line inzerce, systemizace informací do počítačových databází, obchodní management a podnikové poradenství, obchodní nebo podnikatelské informace, organizování výstav ke komerčním nebo reklamním účelům, zpracování textů; (42) prezentace uživatelů na stránkách World Wide Web v počítačové síti Internet, návrh programového vybavení, aktualizace programového vybavení, údržba programového vybavení, programování počítačů, pronájem doby přístupu k databázi, technické studie v oblasti počítačů a programového vybavení, pronájem programového vybavení a počítačů, základní a aplikovaný výzkum, podpora rozvoje komerčního využití Internetu i jiných počítačových, datových a komunikačních sítí, vyhledávací služby, výzkum a vývoj a tvorba systémů pro elektronické obchodování včetně příslušného software a hardware, know-how pro oblast elektronického obchodování a informačních technologií, tvorba software, programování internetových databázových systémů a internetových aplikací, programování multimediálních aplikací, vytváření a modelování 3D animací, interaktivní a grafické programy, tvorba multimediálních dokumentů, prezentací, aplikací, katalogů apod., konstrukce WWW prezentací a řešení WWW serverů, počítačové animace a vizualizace, programové projekty, tvorba informačních databází, cybercafé - internetová kavárna.

(730) **Mi3 s. r. o.**, Nad Ražákem 1059/25, Praha 4 - Modřany, Česká republika

(740) Ing. Jana Vandělíková, Bohemia Patent, Hradební 3, Praha 1

(210) **O 191113**

(220) 28.04.2003

(320) 28.04.2003

(511) 9, 35, 41

(540)

The logo for DIGIMAT features a stylized square icon composed of four smaller squares arranged in a 2x2 grid to the left of the word "DIGIMAT" in a bold, sans-serif font.

(510) (9) digitální foto a videotechnika, audiopřehrávače, spotřební elektronika s příslušenstvím, zejména paměťová média, baterie, adaptéry; (35) obchodní poradenství, zprostředkování obchodu, obchodní zastoupení; (41) organizování kongresů a školení.

(730) **Easy Sail s. r. o.**, Veverkova 1343, Hradec Králové, Česká republika

(210) **O 191115**

(220) 28.04.2003

(320) 28.04.2003

(511) 35, 42

(540)

The logo for CEBRA features a stylized crescent moon shape to the left of the word "CEBRA" in a bold, sans-serif font.

(510) (35) obchodní nebo podnikatelské informace, venkovní reklama, vylepování plakátů, rozšiřování a zasilání reklamních nebo inzertních materiálů, příprava inzertních sloupeků, aktualizování reklamních materiálů, rozšiřování vzorků (zboží), marketingové studie, obchodní nebo podnikatelský průzkum, reklamní texty, reklama,

propagace, aranžování výkladů, průzkum trhu, vedení kartoték v počítači, průzkum veřejného mínění, reklamní plochy, obchodní reklama (pro třetí osoby), zpracování textů, inzerce poštou, systemizace informací do počítačových databází, reklama on-line v počítačové síti, vyhledávání dat v počítačových souborech (pro třetí osoby), sběr, zpracování a šíření informací prostřednictvím internetu; (42) grafický design, obnova počítačových dat, přenos dat nebo dokumentů z fyzických nosičů na elektronické nosiče, tvorba a správa webových stránek (pro třetí osoby), převod dat a počítačových programů (ne fyzický).

(730) **Ing. Václav Studnička**, Přerubnice 44, Řevničov, Česká republika

(210) **O 191136**

(220) 29.04.2003

(320) 29.04.2003

(511) 1, 17

(540)

NOVA TITAN STICK

(510) (1) tmel obsahující epoxidovou pryskyřici a titanový prášek určený pro spárování, tmely k opravám rozbitých předmětů, např. radiátorů, kolektorů, různých motorových částí, olejových van, vodních čerpadel apod.; (17) těsnicí materiál, komponentní tmel určený k utěšování.

(590) Barevná

(730) **Inovation Czech, spol. s r.o.**, Na Zboženci 16, Praha 2, Česká republika

(210) **O 191141**

(220) 29.04.2003

(320) 29.04.2003

(511) 16, 18, 24, 25, 28, 34, 35, 36, 37, 41, 43

(540)

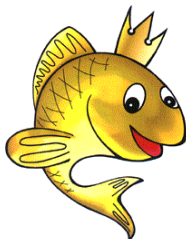

(510) (16) časopisy, knihy, publikace, reklamní prospekty, informační letáky, losy, propagační předměty v rámci této třídy, jako jsou zejména tužky, kalendáře, plakáty, diáře, těžítka; (18) tašky, brašny, batohy; (24) ručníky; (25) trička, čepice; (28) hrací karty; (34) zapalovače; (35) reklamní činnost, administrativní práce, automatizované zpracování dat; (36) pronájem bytových a nebytových prostor; (37) úklid; (41) organizování sportovních sázek a číselných loterií, provozování loterií a jiných podobných her v souladu s obecně závaznými právními předpisy, provozování nevýherních a výherních hracích přístrojů, provozování kulečnickové herny, prodej losů a příjem sázek ve smluvně závazných sběrnách právnických a fyzických osob a ve sběrnách zřízených společnostmi, vydavatelská činnost, nakladatelská činnost; (43) poskytování občerstvení, služby spojené s poskytováním občerstvení.

(590) Barevná

(730) **SAZKA, a. s.**, K Žižkovu 4, Praha 9, Česká republika

(740) Patentservis Praha a.s., Jivenská 1273/1, Praha 4

(210) **O 191142**

(220) 29.04.2003

(320) 29.04.2003

(511) 16, 18, 24, 25, 28, 34, 35, 36, 37, 41, 43

(540)



RENTA

(510) (16) časopisy, knihy, publikace, reklamní prospekty, informační letáky, losy, propagační předměty v rámci třídy 16, jako jsou zejména tužky, kalendáře, plakáty, diáře, těžítka; (18) tašky, brašny, batohy; (24) ručníky; (25) trička, čepice; (28) hrací karty; (34) zapalovače; (35) reklamní činnost, administrativní práce, automatizované zpracování dat; (36) pronájem bytových a nebytových prostor; (37) úklid; (41) organizování sportovních sázek a číselných loterií, provozování loterií a jiných podobných her v souladu s obecně závaznými právními předpisy, provozování nevýherních a výherních hracích přístrojů, provozování kulečnickové herny, prodej losů a příjem sázek ve smluvně závazných sběrnách právnických a fyzických osob a ve sběrnách zřízených společnostmi, vydavatelská činnost, nakladatelská činnost; (43) poskytování občerstvení, služby spojené s poskytováním občerstvení.

(590) Barevná

(730) **SAZKA, a. s.**, K Žižkovu 4, Praha 9, Česká republika

(740) Patentservis Praha a.s., Jivenská 1273/1, Praha 4

(210) **O 191143**

(220) 29.04.2003

(320) 29.04.2003

(511) 16, 18, 24, 25, 28, 34, 35, 36, 37, 41, 43

(540)



ZLATÁ RENTA

(510) (16) časopisy, knihy, publikace, reklamní prospekty, informační letáky, losy, propagační předměty v rámci třídy 16, jako jsou zejména tužky, kalendáře, plakáty, diáře, těžítka; (18) tašky, brašny, batohy; (24) ručníky; (25) trička, čepice; (28) hrací karty; (34) zapalovače; (35) reklamní činnost, administrativní práce, automatizované zpracování dat; (36) pronájem bytových a nebytových prostor; (37) úklid; (41) organizování sportovních sázek a číselných loterií, provozování loterií a jiných podobných her v souladu s obecně závaznými právními předpisy, provozování nevýherních a výherních hracích přístrojů, provozování kulečnickové herny, prodej losů a příjem sázek ve smluvně závazných sběrnách právnických a fyzických osob a ve sběrnách zřízených společnostmi, vydavatelská činnost, nakladatelská činnost; (43) poskytování občerstvení, služby spojené s poskytováním občerstvení.

(590) Barevná

(730) **SAZKA, a. s.**, K Žižkovu 4, Praha 9, Česká republika

(740) Patentservis Praha a.s., Jivenská 1273/1, Praha 4

(210) **O 191153**

(220) 29.04.2003

(320) 29.04.2003

(511) 9, 16, 35, 41

(540)

Lidé v pohybu

(510) (9) nahrané a nenahrané nosiče záznamů zvuku a obrazu,

zejména audio a video kazety, magnetofonové pásky, gramofonové desky, kompaktní desky, videodisky; (16) knihy a ostatní periodické i neperiodické publikace, tiskoviny, letáky, bibliofilie, kalendáře, reklamní a propagační tiskoviny; (35) marketing, reklama, inzertní činnost, organizování výstav pro reklamní a komerční účely, propagační činnost; (41) vydavatelství a nakladatelství, organizování kulturních a vzdělávacích výstav.

(730) **Mladá fronta, a. s.**, Radlická 61, Praha 5, Česká republika

(210) **O 191162**

(220) 30.04.2003

(320) 30.04.2003

(511) 6, 19, 37

(540)



(510) (6) obecné kovy a jejich slitiny, stavební materiály kovové; (19) stavební materiály nekovové; (37) provádění staveb, jejich změn a odstraňování, navrhování a provádění izolací stavebních konstrukcí, specializované stavební činnosti.

(730) **DAMET-IZOLACE STAVEB, spol. s r. o.**, Krupská 3204, Teplice, Česká republika

(210) **O 191163**

(220) 30.04.2003

(320) 30.04.2003

(511) 6, 37, 42

(540)



(510) (6) bedny kovové, komíny kovové, konstrukce kovové, konstrukce kovové stavební a přenosné, konstrukce kovové pro bazény, kontejnery kovové jako obal, kontejnery kovové plovoucí, konzoly kovové pro stavebnictví, kotevní desky, kovové konstrukce kluzišť, kovové konstrukce voliér, krabice kovové obecně, krovky kovové, kryty komínové kovové, kůly kovové, kovové materiály pro pozemní lanové dráhy, manipulační palety kovové, markýzy kovové, mosty a lávky kovové, mříže kovové, nádrže kovové, nástavce komínové kovové, násypky kovové nemechanické, nosníky kovové, objímky kovové, ocelové konstrukce, ocelové stožáry, části ocelových pecí a pánví, oplocení kovové, odpalovací rampy, kovové palety kovové manipulační, palety kovové přepravní, nábytek kovový, palety kovové nakládací, panely stavební kovové, parkovací konstrukce kovové pro jízdní kola, piloty upevňovací kovové, ploty kovové, plovoucí mola pro kotvení lodí kovová, plovoucí rampy pro kotvení lodí kovové, podpěry kovové, poklapy průlezů kovové, překlady kovové, příčky kovových zábradlí, příčky stavební kovové, přístavní uzavazovací boje kovové, reklamní sloupy kovové, rošty kovové, lišty kovové pro římsy, kovové stupně pro schodiště, schodiště kovová, schody kovové, silniční vývěsní štíty kovové, svodidla kovová, sloupy kovové, sloupy kovové pro

stavebnictví, sloupy kovové reklamní, kovové výztuže pro stavby, kovové pracovní podstavce a plochy, stožáry ocelové, telefonní budky kovové, telegrafní sloupy kovové, kovové trubkové komínové nástavce, věže na skoky do vody kovové, vrata kovová, výtahové šachty ocelové, zábradlí kovová jako části schodišť, zásobníky kovové, žebříky kovové; (37) výstavby a opravy skladů, výstavby továren; (42) projekce stavební, projektová činnost a studie technických projektů, projektování, projektové studie technické.

(730) **QUICKSTEP, a.s.**, Americká 2735, Kladno, Česká republika

(740) Ing. Míšek Václav, Hřebečská 382, Buštěhrad

(210) **O 191164**

(220) 30.04.2003

(320) 30.04.2003

(511) 20

(540)

TOP WAY

(510) (20) nábytek.

(730) **Čemus - CZ, spol. s r.o.**, K elektrárně 858, Kostelec nad Labem, Česká republika

(210) **O 191165**

(220) 30.04.2003

(320) 30.04.2003

(511) 16, 28

(540)



(510) (16) pohlednice, neperiodické publikace, tiskoviny, blahopřání do obálky, balicí papíry, dopisní soupravy, vísáčky k dárkům, omalovánky; (28) pexesa, hry společenské, hračky.

(730) **Tito Miroslav**, Drnovice 497, Drnovice, Česká republika

(740) **PROPATENT**, Ing. Vlasta Sedláčková, Ke Kateřinkám 1393, Praha 4

(210) **O 191174**

(220) 30.04.2003

(320) 30.04.2003

(511) 30

(540)

GLUTAMIX

(510) (30) přípravek k dochucování pokrmů a k zvýrazňování jejich chuti, koření.

(730) **PĚKNÝ - UNIMEX s.r.o.**, Trojanova 16, Praha 2, Česká republika

(740) **JUDr. Jaromír Tichý, Tichý & Poláček** patentoprávní a známková kancelář, Dominikánská 6, Plzeň

(210) **O 191175**

(220) 30.04.2003

(320) 30.04.2003

(511) 20, 35, 40

(540)



(510) (20) nábytek a nábytkové díly ve tř. 20, nábytková kolečka nekovová, veškeré nábytkové kování nekovové, nábytkové pojezdy nekovové, nábytkové teleskopické pojezdy nekovové, nábytkové úchytky, nábytkové hrany, nábytkové roletky z plastu, nábytkové narážecí hrany, kluzáky pro nábytek, celoplastová kolečka k nábytku, nábytková dvířka, nábytkové hrany z umělé hmoty, podpěrky pod police nekovové, matrace, podušky, podhlavníky a ložní potřeby, rámy, zrcadla a součásti zrcadel, nábytkové odpadní koše, nábytkové výsuvní odpadní koše, zahradní nábytek, kuchyňské linky, díly pro kuchyňské linky, kancelářské židle a křesla, nábytek venkovní, nábytek z náhražkových materiálů, poličky, bytové doplňky spadající do této třídy, výrobky ze dřeva, korku, proutí, rákosu, třtiny, slonoviny, kostic, želvoviny, jantaru, perleti, mořské pěny, buničiny a z náhražek těchto hmot nebo z plastických hmot určených jako bytové doplňky nebo okrasné předměty, posuvné nábytkové systémy pro dveře, šatny a uzavírání stěn prostoru; (35) zprostředkování v oblasti nákupu a prodeje zboží; (40) truhlářství.

(730) **MB DOMUS, s.r.o.**, Družstevní 402, Hranice I - Město, Česká republika

(740) Ing. Jaromír Prikryl, Patentová a známková kancelář, Včelín 1161, Hulín

(210) **O 191176**

(220) 30.04.2003

(320) 30.04.2003

(511) 20, 35, 40

(540)



(510) (20) nábytek a nábytkové díly ve tř. 20, nábytková kolečka nekovová, veškeré nábytkové kování nekovové, nábytkové pojezdy nekovové, nábytkové teleskopické pojezdy nekovové, nábytkové úchytky, nábytkové hrany, nábytkové roletky z plastu, nábytkové narážecí hrany, kluzáky pro nábytek, celoplastová kolečka k nábytku, nábytková dvířka, nábytkové hrany z umělé hmoty, podpěrky pod police nekovové, matrace, podušky, podhlavníky a ložní potřeby, rámy, zrcadla a součásti zrcadel, nábytkové odpadní koše, nábytkové výsuvní odpadní koše, zahradní nábytek, kuchyňské linky, díly pro kuchyňské linky, kancelářské židle a křesla, nábytek venkovní, nábytek z náhražkových materiálů, poličky, bytové doplňky spadající do této třídy, výrobky ze dřeva, korku, proutí, rákosu, třtiny, slonoviny, kostic, želvoviny, jantaru, perleti, mořské pěny, buničiny a z náhražek těchto hmot nebo z plastických hmot určených jako bytové doplňky nebo okrasné předměty, posuvné nábytkové systémy pro dveře, šatny a uzavírání stěn prostoru; (35) zprostředkování v oblasti nákupu a prodeje zboží; (40) truhlářství.

(730) **MB DOMUS, s.r.o.**, Družstevní 402, Hranice I - Město, Česká republika

(740) Ing. Jaromír Prikryl, Patentová a známková kancelář, Včelín 1161, Hulín

(210) **O 191177**

(220) 30.04.2003

(320) 30.04.2003

(511) 14, 36, 42

(540)



(510) (14) mince - numismatické sbírky; (36) oceňování numismatiky; (42) zprostředkovatelské a poradenské služby v oblasti numismatiky.

(730) **Maierová Ludmila**, Huslenky 68, Huslenky, Česká republika

(740) Ing. Jaromír Prikryl, Patentová a známková kancelář, Včelín 1161, Hulín

(210) **O 191178**

(220) 30.04.2003

(320) 30.04.2003

(511) 19, 20, 24, 27, 37

(540)



(510) (19) keramické obklady a dlažby; (20) nábytek; (24) látky a tkaniny všeho druhu, plst, pokrývky ložní a stolní, lůžkoviny, záclony všeho druhu, textilní tapety, ručníky, osušky a další textilní výrobky neobsažené v jiných třídách; (27) koberce, podlahové obklady a krytiny; (37) služby v oblasti obkladů podlah, služby opravářské v oblasti stavebnictví, provádění jednoduchých a drobných staveb, jejich změn a odstraňování.

(730) **BNK, a.s.**, Volyňská 189, Strakonice, Česká republika

(740) Kouba Bartoloměj, patentový zástupce, Mánesova 1200, Strakonice I

(210) **O 191224**

(220) 30.04.2003

(320) 30.04.2003

(511) 1, 5

(540)

SYNCURAN

(510) (1) přípravky na ochranu rostlin; (5) pesticidy, herbicidy a insekticidy.

(730) **ALIACHEM a.s.**, Pardubice č.p. 103, Pardubice-Semtín, Česká republika

(740) Patentservis Praha a.s., Jivenská 1273/1, Praha 4

(210) **O 191301**

(220) 05.05.2003

(320) 05.05.2003

(511) 9, 16, 39

(540)



(510) (9) odbavovací a kontrolní systémy na bázi platebních karet i jízdenek; (16) etikety z papíru; (39) doprava a s tím spojené odbavování cestujících v prostředcích veřejné dopravy za použití jednorázových i časových jízdenek a platebních karet, kontrola oprávněnosti nástupu cestujících a odúčtování jízdného za použití elektronických platebních karet.

(730) **EM TEST ČR spol. s r. o.**, ul. 4. května 1295, Vsetín, Česká republika

(740) Ing. Janoščík Jiří, Přílucká 4120, Zlín

(210) **O 191302**

(220) 11.07.2003

(320) 11.07.2003

(511) 9, 16, 39

(540)

EM CARD

(510) (9) odbavovací a kontrolní systémy na bázi platebních karet i jízdenek; (16) etikety z papíru; (39) doprava a s tím spojené odbavování cestujících v prostředcích veřejné dopravy za použití jednorázových i časových jízdenek a platebních karet, kontrola oprávněnosti nástupu cestujících a odúčtování jízdného za použití elektronických platebních karet.

(730) **EM TEST ČR spol. s r. o.**, ul. 4. května 1295, Vsetín, Česká republika

(740) Ing. Janoščík Jiří, Přílucká 4120, Zlín

(210) **O 191303**

(220) 05.05.2003

(320) 05.05.2003

(511) 29, 30, 31, 32, 33, 35

(540)

ĎÁBLÍK

(510) (29) maso, ryby, drůbež a zvěřina, masové výtažky, ovoce a zelenina, ovoce a zelenina konzervovaná, sušená a zavařená a mražená, džemy, vejce, mléko a mléčné výrobky, jedlé oleje a tuky, ovocné a zeleninové extrakty, ovocné a zeleninové směsi, masové polotovary a konzervy, paštiky, ovocné dřeně, kůry, rosoly, ovocné a zeleninové saláty, zeleninové protlakky; (30) káva, čaj, kakao, kávové náhražky a výrobky z nich, cukr, rýže, mouka, přípravky z obilnin, chléb, pečivo, cukrovinky a cukroví, zmrzlina, med, droždí, prášky do těsta, těstoviny, sůl, hořčice, ocet, omáčky k ochucení, koření, bonbóny, čokolády a výrobky z ní, kečup, majonéza, mléčné čokoládové, kávové a kakaové nápoje, těsta a výrobky z nich, salátové zálivky, žvýkačky, ovocná želé; (31) čerstvé ovoce a zelenina, čerstvé bylinky, rýže natural; (32) piva, minerální vody, šumivé nápoje a jiné nealkoholické nápoje, ovocné a zeleninové nápoje a šťávy, sirupy a jiné přípravky ke zhotovování nápojů, míchané nápoje nealkoholické, mošty, soda, stolní vody; (33) alkoholické nápoje s výjimkou piv; (35) reklamní a propagační činnost k výše uvedeným výrobkům.

(730) **SELIKO Opava a.s.**, Sadová 44, Opava, Česká republika

(740) RNDr. Halaxová Zdeňka, TETRAPAT, Univerzitní 7, Olomouc

(210) **O 191304**

(220) 05.05.2003

(320) 05.05.2003

(511) 29, 30, 31, 32, 33, 35

(540)

CIPÍSEK

(510) (29) maso, ryby, drůbež a zvěřina, masové výtažky, ovoce a zelenina, ovoce a zelenina konzervovaná, sušená a zavařená a mražená, džemy, vejce, mléko a mléčné výrobky, jedlé oleje a tuky, ovocné a zeleninové extrakty, ovocné a zeleninové směsi, masové polotovary a konzervy, paštiky, ovocné dřeně, kůry, rosoly, ovocné a zeleninové saláty, zeleninové protlakky; (30) káva, čaj, kakao, kávové náhražky a výrobky z nich, cukr, rýže, mouka, přípravky z obilnin, chléb, pečivo, cukrovinky a cukroví, zmrzlina, med, droždí, prášky do těsta, těstoviny, sůl, hořčice, ocet, omáčky k ochucení, koření, bonbóny, čokolády a výrobky z ní, kečup, majonéza, mléčné čokoládové, kávové a kakaové nápoje, těsta a výrobky z nich, salátové zálivky, žvýkačky, ovocná želé; (31) čerstvé ovoce a zelenina, čerstvé bylinky, rýže natural; (32) piva, minerální vody, šumivé nápoje a jiné nealkoholické nápoje, ovocné a zeleninové nápoje a šťávy, sirupy a jiné přípravky ke zhotovování nápojů, míchané nápoje nealkoholické, mošty, soda, stolní vody; (33) alkoholické nápoje s výjimkou piv; (35) reklamní a propagační činnost k výše uvedeným výrobkům.

(730) **SELIKO Opava a.s.**, Sadová 44, Opava, Česká republika

(740) RNDr. Halaxová Zdeňka, TETRAPAT, Univerzitní 7, Olomouc

(210) **O 191387**

(220) 06.05.2003

(320) 06.05.2003

(511) 25

(540)

euroad

(510) (25) oděvy, obuv, pokrývky hlavy.

(730) **Euroad CZ, s.r.o.**, Konopná 6, Brno, Česká republika

(740) Ing. Markes Libor, Grohova 54, Brno

(210) **O 191413**

(220) 06.05.2003

(320) 06.05.2003

(511) 6, 7, 8, 11, 19, 20, 35, 36, 37, 42

(540)

(510) (6) obecné kovy a jejich slitiny, kovové stavební materiály, kovové stavební materiály přenosné, kovové materiály pro železnice, kovové kabely a dráty neelektrické, kovové potřeby zámečnické a klempířské, kovové trubky, seřfý, kovové výrobky, které nejsou uvedeny v jiných třídách, rudy; (7) stroje a obráběcí stroje, motory (s výjimkou motorů pozemní vozidla), spojky a transmisní zařízení mimo ty, které jsou pro pozemní vozidla, zemědělské nástroje, kromě nástrojů poháněných ručně, lihně pro vejce; (8) nářadí a nástroje s ručním pohonem, nože, vidličky a lžíce, sečné zbraně, břitvy; (11)

přístroje pro osvětlení, topení, výrobu páry, pro vaření, přístroje chladicí, pro sušení, ventilaci, rozvod vody a sanitární zařízení; (19) stavební materiály nekovové, neohebné trubky nekovové pro stavebnictví, asfalt, směla, přenosné konstrukce nekovové, nekovové pomníky; (20) nábytek, zrcadla, rámy, výrobky nejmenované v jiných třídách ze dřeva, korku, rákosu, vrbového proutí, z rohu, kostí, slonoviny, z kostic, želvoviny, jantaru, perleti, mořské pěny, náhražky všech těchto materiálů, nebo náhražky z plastických hmot; (35) propagační činnost, reklama, pomoc při řízení obchodní činnosti, obchodní administrativa, kancelářské práce; (36) pojištění, služby finanční, služby peněžní, služby nemovitostí; (37) stavebnictví, opravy, instalační služby; (42) vědecké a technologické služby a s ním spojený výzkum a návrhy, průmyslové analýzy a výzkum, návrh a vývoj počítačového hardwaru a softwaru, právní služby.

(730) **TIP - EX Partner, s.r.o.**, Baarova 374, Řevnice, Česká republika

(740) JUDr. Ivana Psůtková, AK Slavíková 19, Praha 2

(210) **O 191434**

(220) 06.05.2003

(320) 06.05.2003

(511) 29, 40, 43

(540)



(510) (29) maso, ryby, drůbež a zvěřina, masné výrobky, masové výtahy, masové konzervy, paštiky, masné pomazánky, uzeniny, tepelně zpracované masné výrobky, veškeré zabijačkové výrobky, sádlo, slanina, balené masové zboží, masové konzervy, masové pomazánky a paštiky, masové polotovary; (40) řeznictví, zpracování masa a masných výrobků; (43) hostinská činnost, stravovací a ubytovací služby.

(590) Barevná

(730) **ZŘUD MASOKOMBINÁT PÍSEK CZ, a.s.**, Novodvorská 1010/14, Praha 4, Česká republika

(210) **O 191435**

(220) 06.05.2003

(320) 06.05.2003

(511) 29, 40, 43

(540)



(510) (29) maso, ryby, drůbež a zvěřina, masné výrobky, masové výtahy, masové konzervy, paštiky, masné pomazánky, uzeniny, tepelně zpracované masné výrobky, veškeré zabijačkové výrobky, sádlo, slanina, balené masové zboží, masové konzervy, masové pomazánky a paštiky, masové polotovary; (40) řeznictví, zpracování masa a masných výrobků; (43) hostinská činnost, stravovací a ubytovací služby.

(590) Barevná

(730) **ZŘUD MASOKOMBINÁT PÍSEK CZ, a.s.**, Novodvorská 1010/14, Praha 4, Česká republika

(210) **O 191436**

(220) 06.05.2003

(320) 06.05.2003

(511) 36

(540)



(510) (36) pojišťovnictví a peněžnictví.

(730) **Interbanka, akciová společnost**, Václavské náměstí 40, Praha 1, Česká republika

(210) **O 191464**

(220) 07.05.2003

(320) 07.05.2003

(511) 5, 30, 32

(540)

KAMEL
CAMELLUS G. J. 1704

(510) (5) čaje dietetické a medicínské všeho druhu, zejména bylinné a ovocné včetně směsí; (30) čaje všeho druhu včetně jejich směsí, čajové speciality přírodní, ochucené, čajové produkty; (32) nealkoholické nápoje.

(730) **AICTA - ASIAN INVESTMENT, CONSULTING TRADING AGENCY, s.r.o.**, V Olšinách 82/16, Praha 10, Česká republika

(210) **O 191465**

(220) 07.05.2003

(320) 07.05.2003

(511) 5, 30, 32

(540)

KAMEL

(510) (5) čaje dietetické a medicínské všeho druhu, zejména bylinné a ovocné včetně směsí; (30) čaje všeho druhu včetně jejich směsí, čajové speciality přírodní, ochucené, čajové produkty; (32) nealkoholické nápoje.

(730) **AICTA - ASIAN INVESTMENT, CONSULTING TRADING AGENCY, s.r.o.**, V Olšinách 82/16, Praha 10, Česká republika

(210) **O 191469**

(220) 07.05.2003

(320) 07.05.2003

(511) 41

(540)

WELLNESS ORIENT

(510) (41) výuka tance, živé vystoupení, zábava, živé představení, pořádání tanečních soutěží, vzdělávání v oboru tance, rekreace s tancem.

(730) **Miluše Králová - ORIENTAL DANCE ACADEMY**, Kurská 296/4, Brno, Česká republika

(740) JUDr. Karla Chlumská, advokátka, Hradešinská 4, Praha 10

(210) **O 191470**

(220) 07.05.2003

(320) 07.05.2003

(511) 12

(540)

STARLIFT s.r.o.

(510) (12) vysokozdvíhací a nízkozdvíhací vozíky.

(730) **STARLIFT s.r.o.**, K Červenému dvoru 2132/24, Praha 3, Česká republika

(210) **O 191471**

(220) 07.05.2003

(320) 07.05.2003

(511) 8, 19, 35

(540)

KITTFORTKUTIL

(510) (8) nářadí a nástroje ruční a s ručním pohonem, zejména nářadí a nástroje pro zahrádkáře a kutily - vše zařazené v této třídě; (19) stavební materiály nekovové, dřevo, trámy, prkna, překližky, dlaždice, stavební sklo, vápno, cement, písek, cihly, krytiny, kameninové a betonové zboží, přenosné zahradní domky nekovové; (35) inzertní, reklamní a propagační činnost, obstaravatelská a zprostředkovatelská činnost v oblasti obchodu, zejména obchodu se stavebními, zahrádkářskými a kutilskými materiály a potřebami, poskytování pomoci při provozu obchodu, marketing, obchodní výstavy, administrativní práce.

(730) **Daniel Doksanský**, Třebeňská 1286/8, Praha 8, Česká republika

(740) **JUDr. Aleš Zábrš**, advokát a patentový zástupce, Na Beránce 2, Praha 6

(210) **O 191472**

(220) 07.05.2003

(320) 07.05.2003

(511) 5, 29, 30, 32

(540)



(510) (5) nápoje pro kojence na bázi sóji, nápoje dietetické a diabetické na bázi sóji - vše pro léčebné účely; (29) nápoje a přípravky na bázi sóji, náhražky mléka a smetany na bázi sóji; (30) nápoje čokoládové, kakaové a kávové na bázi sóji; (32) nealkoholické nápoje na bázi sóji.

(730) **NITRAFROST Trade, s.r.o.**, Novozámocká 226, Nitra, Slovenská republika

(740) **JUDr. Aleš Zábrš**, advokát a patentový zástupce, Na Beránce 2, Praha 6

(210) **O 191473**

(220) 07.05.2003

(320) 07.05.2003

(511) 29

(540)



(510) (29) uzeniny, maso, drůbež.

(590) Barevná

(730) **Vladimír Červenka**, Pražská 268, Mukařov, Česká republika

(210) **O 191477**

(220) 07.05.2003

(320) 07.05.2003

(511) 5, 28, 31

(540)

Dr. Poodle

(510) (5) veterinární, dezinfekční, hygienické výrobky pro zvířata k léčebným účelům, vitamínové preparáty pro zvířata; (28) hračky pro zvířata, atrapy kostí; (31) krmivo pro zvířata, živá zvířata a rostliny včetně rostlinek do akvárií, pochoutky pro zvířata, krmivo pro zvířata obohacené vitamíny, prostředky pro chov zvířat včetně steliva, poživatelné žvýkací produkty pro zvířata (např. z buvolí kůže).

(730) **AKINU CZ s.r.o.**, Na rovnosti 16, Praha 3, Česká republika

(210) **O 191478**

(220) 07.05.2003

(320) 07.05.2003

(511) 5, 28, 31

(540)

HAPPY CAT

(510) (5) veterinární, dezinfekční, hygienické výrobky pro zvířata k léčebným účelům, vitamínové preparáty pro zvířata; (28) hračky pro zvířata, atrapy kostí; (31) krmivo pro zvířata, živá zvířata a rostliny včetně rostlinek do akvárií, pochoutky pro zvířata, krmivo pro zvířata obohacené vitamíny, prostředky pro chov zvířat včetně steliva, poživatelné žvýkací produkty pro zvířata (např. z buvolí kůže).

(730) **AKINU CZ s.r.o.**, Na rovnosti 16, Praha 3, Česká republika

(210) **O 191479**

(220) 07.05.2003

(320) 07.05.2003

(511) 12, 41

(540)

HOREKAFEST

(510) (35) informační činnost v oblasti obchodu a služeb spadající do této třídy, organizace komerčních a reklamních výstav a veletrhů; (41) pořádání kulturních nebo vzdělávacích výstav.

(730) **HO.RE.KA ČR Sdružení podnikatelů v pohostinství a cestovním ruchu**, Vinohradská 46, Praha 2, Česká republika

(210) **O 191487**

(220) 09.05.2003

(320) 09.05.2003

(511) 3, 5, 31

(540)

GIOM

(510) (3) kosmetické přípravky, kosmetické přípravky pro zvířata, šampóny, mýdla, čistící a prací přípravky, osobní dezodoranty, hygienické potřeby zahrnuté v této třídě, mýdla a šampóny pro zvířata; (5) vitamíny a vitamínové přípravky pro léčebné účely, doplňky potravin minerální a jiné doplňky potravin zahrnuté v této třídě, léčivé cukrovinky, léčivé pastilky, enzymy pro léčebné účely, přísady do krmiv pro léčebné účely, repelenty, dezinfekční přípravky, masti pro léčebné účely, léčebné masti pro zvířata, mýdla a šampóny pro zvířata pro léčebné účely; (31) krmiva pro zvířata, potrava pro zvířata, vitamínové směsi pro zvířata (nikoliv pro léčebné účely) a jiné doplňky krmiv zařazené v této třídě (nikoliv pro léčebné účely), přísady do krmiv zařazené v této třídě (nikoliv pro léčebné účely).

(730) **Zwilling Stanislav**, Čs. armády 1203/18, Hlučín,

Česká republika

(740) Ing. Rylková Iva, Polská 1525, Ostrava-Poruba

(730) **SPKM, s.r.o.**, Kotlářská 53, Brno, Česká republika

(740) Ing. Smola Josef, Patentová kancelář Kania, Sedlák, Smola, Mendlovo nám. 1a, Brno

(210) **O 191488**

(220) 09.05.2003

(320) 09.05.2003

(511) 29, 30, 32, 43

(540)



(510) (29) rychlé občerstvení, jako jsou klobásy, salámy, párky a sýry; (30) pečivo, pečivo s náplní, pizzy, koláče, koláče s náplní, cukroví; (32) ovocné šťávy, džusy, limonády a jiné nealkoholické nápoje, piva; (43) pohostinství, restaurace, stravovací služby.

(590) Barevná

(730) **SPKM, s.r.o.**, Kotlářská 53, Brno, Česká republika

(740) Ing. Smola Josef, Patentová kancelář Kania, Sedlák, Smola, Mendlovo nám. 1a, Brno

(210) **O 191491**

(220) 09.05.2003

(320) 09.05.2003

(511) 16, 35, 41

(540)



(510) (16) tiskoviny, reklamní tiskoviny, noviny, časopisy, fotografie, příručky, manuály; (35) pomoc při řízení obchodní činností, propagační činnost, reklama, návrhy reklamních materiálů, příprava reklamních materiálů, šíření reklamních materiálů; (41) příprava a pořádání kulturních akcí, sportovních akcí, zábavních akcí, příprava a pořádání vzdělávacích kurzů a jiných vzdělávacích akcí.

(730) **SPKM, s.r.o.**, Kotlářská 53, Brno, Česká republika

(740) Ing. Smola Josef, Patentová kancelář Kania, Sedlák, Smola, Mendlovo nám. 1a, Brno

(210) **O 191489**

(220) 09.05.2003

(320) 09.05.2003

(511) 29, 30, 32, 43

(540)



(510) (29) rychlé občerstvení, jako jsou klobásy, salámy, párky a sýry; (30) pečivo, pečivo s náplní, pizzy, koláče, koláče s náplní, cukroví; (32) ovocné šťávy, džusy, limonády a jiné nealkoholické nápoje, piva; (43) pohostinství, restaurace, stravovací služby.

(590) Barevná

(730) **SPKM, s.r.o.**, Kotlářská 53, Brno, Česká republika

(740) Ing. Smola Josef, Patentová kancelář Kania, Sedlák, Smola, Mendlovo nám. 1a, Brno

(210) **O 191507**

(220) 12.05.2003

(320) 12.05.2003

(511) 16, 35, 36, 37, 42

(540)



(510) (16) periodické a neperiodické tiskoviny a jiné tiskárenské výrobky, reklamní, propagační, inzertní a informační materiály na papírovém nosiči, psací a kancelářské potřeby, stojánky, obaly a pouzdra na ně, kalendáře, diáře a jiné papírenské zboží, pohlednice, fotografie a jiná vyobrazení, kartografická díla, architektonická díla, urbanistické studie, výkresová dokumentace, výstupy počítačů na papírovém nosiči, modely a jiné trojrozměrné předměty z papíru a papírové hmoty; (35) zprostředkování obchodu, reklamní, propagační a inzertní činnost, činnost ekonomických a organizačních poradců, provádění veřejných dražeb; (36) činnost realitní kanceláře, správa nemovitostí, oceňování majetku pro věci nemovité; (37) údržba nemovitostí, příprava staveb, investiční činnost ve stavebnictví; (42) inženýrské expertízy, tvorba software, poradenství v oblasti hardware a software, činnost znalců v oboru staveb a nemovitostí.

(730) **RECOM REALITY s.r.o.**, Varšavská 1168/13, Karlovy Vary, Česká republika

(740) Zeman Petr, ZEMAN - podkrušnohorská patentová a známková kancelář, Hradní 301, Loket

(210) **O 191490**

(220) 09.05.2003

(320) 09.05.2003

(511) 16, 35, 41

(540)



(510) (16) tiskoviny, reklamní tiskoviny, noviny, časopisy, fotografie, příručky, manuály; (35) pomoc při řízení obchodní činností, propagační činnost, reklama, návrhy reklamních materiálů, příprava reklamních materiálů, šíření reklamních materiálů; (41) příprava a pořádání kulturních akcí, sportovních akcí, zábavních akcí, příprava a pořádání vzdělávacích kurzů a jiných vzdělávacích akcí.

(590) Barevná

(210) **O 191518**

(220) 12.05.2003

(320) 12.05.2003

(511) 9, 25

(540)



(510) (9) brýlové obruby, sluneční brýle, pouzdra k brýlím, optické zboží; (25) obuv, oděvy.

(730) **Radka Pascotto**, Stulíková 1389, Praha 9, Česká republika(210) **O 191530**

(220) 12.05.2003

(320) 12.05.2003

(511) 1, 16, 17

(540)

ARTELIT

(510) (1) chemické výrobky pro průmysl, lepidla pro průmysl, silikonové, akrylové a polyuretanové deriváty, disperse; (16) lepidla pro domácnost; (17) materiály k těsnění a izolaci.

(730) **SELENA BOHEMIA s.r.o.**, Boženy Němcové 1345, Roudnice nad Labem, Česká republika(210) **O 191533**

(220) 12.05.2003

(320) 12.05.2003

(511) 3, 21

(540)

COLGATE 360° CLEAN

(510) (3) přípravky pro bělení a jiné prací prostředky, přípravky pro čištění, leštění, odmašťování a broušení, mýdla, parfumerie, vonné oleje, kosmetika, vlasové vody, přípravky pro péči o zuby, zejména zubní pasty a ústní vody; (21) zubní kartáčky, dentální nitě.

(730) **COLGATE-PALMOLIVE COMPANY**, 300 Park Avenue, New York, Spojené státy americké, New York(740) **JUDr. Traplová Jarmila**, Advokátní a patentová kancelář Traplová, Hakr, Kubát, Přístavní 24, Praha 7(210) **O 191535**

(220) 12.05.2003

(320) 12.05.2003

(511) 35

(540)

Outdoor Billboard

(510) (35) reklamní agentura, vedení účetnictví, poradenství v uvedených činnostech.

(730) **OUTDOOR Billboard a. s.**, U Nikolajky 1085/15, Praha 5 - Smíchov, Česká republika(740) **Ing. Jarmila Loskotová**, PROPATENT, K Závětínám 727, Praha 5(210) **O 191536**

(220) 12.05.2003

(320) 12.05.2003

(511) 35

(540)

Outdoor Billboard

(510) (35) reklamní agentura, vedení účetnictví, poradenství v uvedených činnostech.

(730) **OUTDOOR Billboard a. s.**, U Nikolajky 1085/15, Praha 5 - Smíchov, Česká republika(740) **Ing. Jarmila Loskotová**, PROPATENT, K Závětínám 727, Praha 5(210) **O 191537**

(220) 12.05.2003

(320) 12.05.2003

(511) 1, 2, 4, 8, 9, 17, 35, 39

(540)



(510) (1) chemické látky a chemické přípravky pro průmysl, vědy, fotografii, zemědělství, zahradnictví a lesnictví, zejména chemické látky a přípravky hořlavé, zdraví škodlivé, žíravé, dráždivé, senzibilující, výbušné, oxidující, toxické, karcinogenní a mutagenní, lepidla jiná než pro kancelářské účely a použití v domácnosti, odmašťovací prostředky pro průmyslové použití; (2) antikorozi ochranné nástřiky, barvy, nátěry, laky; (4) maziva, průmyslové oleje a tuky; (8) drobné ruční nářadí a nástroje; (9) přístroje a nástroje vědecké, námořní, geodetické, fotografické, filmové, optické, přístroje pro vážení, měření, signalizaci, kontrolu (inspekci), záchranu a přístroje pro vyučování, přístroje a nástroje pro vedení, přepínání, přeměnu, akumulaci, regulaci nebo řízení elektrického proudu, přístroje pro záznam, převod, reprodukci zvuku nebo obrazu, magnetické nosiče zvukových záznamů, gramofonové desky, automatické distributory a mechanismy pro přístroje na mince, zapisovací pokladny, počítačové stroje, přístroje pro zpracování informací a počítače, hasicí přístroje; (17) těsnící tmely, těsnící a izolační materiály, ohebné nekovové trubky a hadice; (35) zprostředkovatelská činnost v oblasti obchodu, reklama a marketing, činnost podnikatelských, organizačních a ekonomických poradců; (39) skladování a manipulace s nákladem.

(590) Barevná

(730) **VEIDEC s. r. o.**, Hradecká 537, Pardubice, Česká republika(740) **JUDr. Rott Vladimír**, Rott, Růžička a Guttman, patentová, známková a právní kancelář, Nad Štolou 12, Praha 7(210) **O 191541**

(220) 13.05.2003

(320) 13.05.2003

(511) 9, 16, 38, 41, 42

(540)

RZIS - Regionální zdravotní informační systém

(510) (9) nosiče pro počítačové programy, audiovizuální záznamy, software; (16) tiskoviny všeho druhu, zejména knihy, časopisy, propagační materiály; (38) počítačová komunikace, přenos zpráv a obrázků pomocí počítačů, přenos zpráv a obrazových informací pomocí počítače; (41) činnost vyučovací, vzdělávací, testovací, výchovná, organizování a vedení konferencí, organizování a vedení kongresů, nahrávání nosičů dat, nosičů audiovizuálních a jejich šíření, vydávání knih, časopisů; (42) tvorba software, programování, vypracování posudků v oblasti zdravotnické informatiky, konzultační a poradenská činnost v oblasti zdravotnické informatiky, výzkum a vývoj v oblasti

- přírodních a technických věd nebo společenských věd.
(730) **STAPRO s.r.o.**, Perštýnské nám. 51, Pardubice, Česká republika

- (210) **O 191542**
(220) 13.05.2003
(320) 13.05.2003
(511) 9, 35, 42
(540)



- (510) (9) přístroje na zpracování informací a počítače; (35) pomoc při řízení obchodní činnosti, obchodní administrativita, kancelářské práce; (42) programování počítačů.
(590) Barevná
(730) **MACSOURCE, spol. s r. o.**, Šafaříkova 203/13, Praha 2, Česká republika
(740) JUDr. Robert Jehne, JEHNE, VODÁK a partneři, Školská 32, Praha 1

- (210) **O 191543**
(220) 13.05.2003
(320) 13.05.2003
(511) 9, 35, 42
(540)



- (510) (9) přístroje na zpracování informací a počítače; (35) pomoc při řízení obchodní činnosti, obchodní administrativita, kancelářské práce; (42) programování počítačů.
(590) Barevná
(730) **MACSOURCE, spol. s r. o.**, Šafaříkova 203/13, Praha 2, Česká republika
(740) JUDr. Robert Jehne, JEHNE, VODÁK a partneři, Školská 32, Praha 1

- (210) **O 191564**
(220) 13.05.2003
(320) 13.05.2003
(511) 3, 25
(540)

JOHN VARVATOS

- (510) (3) kosmetika, zejména voňavkářské zboží, kolínské vody, parfémy, deodoranty, antiperspiranty, éterické oleje pro osobní použití, pleťové krémy a vody, holicí krémy, gely a vody, krémy a vody po holení, vlasové šampony, kondicionéry, gely a vody, tělové pudry, pudry, tělová mýdla a mýdla na obličej, tělové vody; (25) oděvy, zejména obleky šité na zakázku, obleky, smokiny, saka, kožená saka, kožešínové kabáty, kožešínová saka, kožešínové vesty, haleny, kabáty, svrchníky, pláště do deště, kalhoty, dlouhé kalhoty, šortky, svetry, košile, trika, koupací oděvy, nátělníky, spodky, kravaty, opasky, šle, šátky, šály, rukavice, punčochové zboží, ponožky, obuv, boty, kecky, bačkory, holínky a kloboučnické zboží.

- (730) **John Varvatos Company**, 26 West 17th Street, New York, Spojené státy americké, New York
(740) JUDr. Rott Vladimír, Rott, Růžička a Guttman, patentová, známková a právní kancelář, Nad Štolou 12, Praha 7

- (210) **O 191567**
(220) 13.05.2003
(320) 13.05.2003
(511) 10, 35, 37, 41, 44
(540)

Audio - Fon Centr

- (510) (10) lékařské přístroje a nástroje, zdravotnické potřeby, individuální ušní tvarovky; (35) zprostředkovatelská a poradenská činnost v oblasti obchodu; (37) opravy a servis lékařských přístrojů a nástrojů, zdravotnických potřeb; (41) pořádání odborných kurzů, školení a jiných vzdělávacích akcí včetně lektorské činnosti; (44) provozování nestátního zdravotnického zařízení.
(730) **AUDIO FON centr, s.r.o.**, Obilní trh 4, Brno, Česká republika
(740) Ing. Musil Dobroslav, patentová kancelář, Cejl 38, Brno

- (210) **O 191569**
(220) 13.05.2003
(320) 13.05.2003
(511) 29, 30, 32
(540)



- (510) (29) maso, ryby, drůbež, zvěřina, korýši, měkkýši, vnitřnosti, masové konzervy, masné výrobky, uzenářské výrobky, masové výtažky, polévky, masové omáčky, oleje a jedlé tuky, vejce, ovoce a zelenina konzervované, sušené a zavařené; (30) sůl, hořčice, ocet, koření, chuťové omáčky, pečivo; (32) minerální vody, stolní voda, ovocné šťávy, sirupy, šumivé nápoje a jiné nealkoholické nápoje.
(730) **Vladimír Hájek**, V. Nezvala 549, Frýdek - Místek, Česká republika
(740) Ing. Rylková Iva, Polská 1525, Ostrava-Poruba

- (210) **O 191583**
(220) 14.05.2003
(320) 14.05.2003
(511) 1, 2, 17, 19
(540)

SIGA PRO

- (510) (1) lepidla, tmely, pojiva pro obkladačky, lepidla pro průmyslové účely; (2) ředidla pro barvy, ředidla pro laky; (17) těsnící tmely; (19) nátěrové hmoty pro stavebnictví.
(730) **SIGA, a. s.**, Vodní 1971, Zlín, Česká republika

- (210) **O 191617**
(220) 15.05.2003
(320) 15.05.2003
(511) 9, 41, 42, 43
(540)

Západomoravská vysoká škola Třebíč, o. p. s.

(510) (9) počítače, software, software proti počítačové kriminalitě, počítačové stroje, zapisovací pokladny, přístroje pro zpracování informací a počítače, přístroje a nástroje vědecké, námořní, geodetické, elektrické, fotografické, filmové, optické, přístroje pro vážení, měření, signalizaci, kontrolu, záchranu a přístroje pro vyučování, přístroje pro záznam, převod, reprodukci zvuku nebo obrazu, magnetické a optické nosiče obrazových a zvukových záznamů, gramofonové desky, optické disky, přístroje pro zabezpečení počítačů a software proti počítačové kriminalitě; (41) vzdělávání, vychovávání, vyučování, vyučování cizích řečí, výcvik, vydávání a půjčování knih, novin, časopisů, půjčování filmů, videokazet, filmová produkce, promítání filmů, sportovní výcvik, provozování muzea, předškolní vzdělávání, doškolování, výuka řidičů, rozhlasové a televizní kurzy, půjčování audiovizuálních přístrojů, zábava, sportovní a kulturní aktivity, vyučování a výcvik programování a tvorby software, výuka a výcvik v oblasti boje proti počítačové kriminalitě; (42) vývoj a tvorba software, vývoj software proti počítačové kriminalitě a pro přístroje pro zabezpečení počítačů proti počítačové kriminalitě, půjčování software, programování pro počítače, technické poradenství a vypracování posudků, obchodování s průmyslovými právy, vypracování programů pro hromadné zpracování dat, skenování, počítačová grafika, vědecký a průmyslový výzkum, služby inženýrů - odhady, ocenění, rešerše vědecké a technické, vypracování technických zpráv, právní a inženýrské služby v oblasti boje proti počítačové kriminalitě; (43) restaurace, ubytování, studentské koleje a menzy.

(730) **Západomoravská vysoká škola Třebíč, o.p.s.,**

Okružní 935, Třebíč, Česká republika

(740) Ing. Langhans Jiří, Krajínová 805/7, Třebíč

(210) **O 191618**

(220) 15.05.2003

(320) 15.05.2003

(511) 9, 41, 42, 43

(540)



(510) (9) počítače, software, software proti počítačové kriminalitě, počítačové stroje, zapisovací pokladny, přístroje pro zpracování informací a počítače, přístroje a nástroje vědecké, námořní, geodetické, elektrické, fotografické, filmové, optické, přístroje pro vážení, měření, signalizaci, kontrolu, záchranu a přístroje pro vyučování, přístroje pro záznam, převod, reprodukci zvuku nebo obrazu, magnetické a optické nosiče obrazových a zvukových záznamů, gramofonové desky, optické disky, přístroje pro zabezpečení počítačů a software proti počítačové kriminalitě; (41) vzdělávání, vychovávání, vyučování, vyučování cizích řečí, výcvik, vydávání a půjčování knih, novin, časopisů, půjčování, filmů, videokazet, filmová produkce, promítání filmů, sportovní výcvik, provozování muzea, předškolní vzdělávání, doškolování, výuka řidičů, rozhlasové a televizní kurzy, půjčování audiovizuálních přístrojů, zábava, sportovní a kulturní aktivity, vyučování a výcvik programování a tvorby software, výuka a výcvik v oblasti boje proti počítačové kriminalitě; (42) vývoj a tvorba software, vývoj software proti počítačové kriminalitě a pro přístroje pro zabezpečení počítačů proti počítačové kriminalitě, půjčování software, programování

pro počítače, technické poradenství a vypracování posudků, obchodování s průmyslovými právy, vypracování programů pro hromadné zpracování dat, skenování, počítačová grafika, vědecký a průmyslový výzkum, služby inženýrů - odhady, ocenění, rešerše vědecké a technické, vypracování technických zpráv, služby právní a inženýrské v oblasti boje proti počítačové kriminalitě; (43) restaurace, ubytování, studentské koleje a menzy.

(590) Barevná

(730) **Západomoravská vysoká škola Třebíč, o.p.s.,**

Krajínová 805/7, Třebíč, Česká republika

(740) Ing. Langhans Jiří, Krajínová 805/7, Třebíč

(210) **O 191620**

(220) 26.05.2003

(320) 26.05.2003

(511) 16, 41

(540)



(510) (16) knihy; (41) nakladatelská a vydavatelská činnost.

(730) **Nakladatelství BARRISTER & PRINCIPAL, spol. s r.o.,** Martinkova 7, Brno, Česká republika

(210) **O 191624**

(220) 15.05.2003

(320) 15.05.2003

(511) 6, 36, 43

(540)

**B & B
BARTONI**

(510) (6) kovové výrobky v rámci této třídy; (36) správa a pronájem nemovitostí, realitní činnost; (43) poskytování dočasného ubytování.

(730) **Tomáš Bartoň,** Doubravička 11, Dolní Cetno, Česká republika

(740) Mgr. Přemysl Hašlar, Tábořská 922, Mladá Boleslav

(210) **O 191630**

(220) 15.05.2003

(320) 15.05.2003

(511) 33

(540)



(510) (33) alkoholické nápoje s výjimkou piva.

(590) Barevná

(730) **VH-Trading, s.r.o.,** Na výsluní 1457, Hradec Králové, Česká republika

(210) **O 191636**
 (220) 15.05.2003
 (320) 15.05.2003
 (511) 10
 (540)



(510) (10) ortopedické implantáty kloubů a jejich části.
 (730) **DePuy, Inc. a Delaware corporation**, 700 Orthopaedic Drive, Warsaw, Spojené státy americké, Indiana
 (740) JUDr. Matějka Jan, Advokátní a patentová kancelář Čermák, Hořejš, Myslíl, Národní 32, Praha 1

(210) **O 191637**
 (220) 15.05.2003
 (320) 15.05.2003
 (511) 10
 (540)



(510) (10) chirurgické nástroje pro použití při ortopedických procedurách.
 (730) **DePuy, Inc.**, 700 Orthopaedic Drive, Warsaw, Spojené státy americké, Indiana
 (740) JUDr. Matějka Jan, Advokátní a patentová kancelář Čermák, Hořejš, Myslíl, Národní 32, Praha 1

(210) **O 191638**
 (220) 15.05.2003
 (320) 15.05.2003
 (511) 10
 (540)

SMARTMIX

(510) (10) prostředky zdravotnické techniky pro přípravu, míchání a nanášení kostního tmelu, vakuové misky pro míchání kostního tmelu, mísící kazety předplněné kostním tmelem.
 (730) **DePuy, Inc.**, 700 Orthopaedic Drive, Warsaw, Spojené státy americké, Indiana
 (740) JUDr. Matějka Jan, Advokátní a patentová kancelář Čermák, Hořejš, Myslíl, Národní 32, Praha 1

(210) **O 191639**
 (220) 30.05.2003
 (320) 15.05.2003
 (511) 35, 36, 37
 (540)



(510) (35) činnost podnikatelských, organizačních a ekonomických poradců; (36) činnost finančních poradců, realitní činnost; (37) zprostředkování služeb v oblasti řemeslných prací - renovace nemovitostí, stavební práce.
 (730) **REDICO s.r.o.**, Sokolovská 325/140, Praha 8, Česká republika

(210) **O 191640**
 (220) 15.05.2003
 (320) 15.11.2002
 (511) 3
 (540)

PALMOLIVE AROMA THERAPY SENSUAL

(510) (3) přípravky osobní péče v rámci této třídy, včetně kusových mýdel, produktů k mytí těla, sprchových a koupelnových produktů, sprchových gelů, olejů a pěn do koupele, tekutých mýdel na ruce, olejů, tělových vod (lotion) a krémů, pleťové kapilární výrobky, včetně šampónů, vlasových balzámů pro snazší rozčesávání vlasů, vlasových vod (lotions), kosmetika, esenciální oleje, parfumerie, přípravky k bělení a jiné prací prostředky, přípravky k čištění, leštění, odmašťování a broušení.
 (730) **COLGATE-PALMOLIVE COMPANY**, Park Avenue, New York, Spojené státy americké, New York
 (740) JUDr. Traplová Jarmila, Advokátní a patentová kancelář Traplová, Hakr, Kubát, Přístavní 24, Praha 7

(210) **O 191641**
 (220) 15.05.2003
 (320) 15.05.2003
 (511) 6, 7, 8, 9, 19, 35, 36, 37, 42
 (540)



(510) (6) kovové stavební materiály, montované stavby kovové, montované stavby kovové s přestavitelnými prvky a s měnitelnou dispozicí, kovové stavební materiály přenosné, stavební prvky kovové, interiérové stavební materiály jako montované vnitřní příčky kovové, schody kovové, stavební dílce kovové, skoby; (7) stroje, motory a jejich součásti a příslušenství (nikoli pro motorová vozidla), stavební výtahy šikmé i sloupové, stroje vibrační, hutnicí, pýchovací, hladicí a kletovací pro stavebnictví, pily kotoučové i řetězové, vrtací soupravy, stavební míchačky, řezací a lámací stroje, kartáče (části strojů), vodní čerpadla, brusky a frézy, kompresory, bourací kladiva, pumpy na beton, dopravníky maltových směsí, omítací čerpadla a stroje, domíchávače, otevřená čerpadla a průtokové míchačky pro maltové směsi; (8) nářadí a nástroje s ručním pohonem, jako např. zednická kladívka a sekáče, lžice a špachtle, hladítka, latě stahovací, škrabáky (ruční nástroje), řezné a brusné nástroje včetně diamantových, pily, sekery, kleště, nůžky, nože, úhelníky, sponkovačky, ruční pistole na vytlačování tmelů, malířské válečky; (9) přístroje a nástroje elektrické pro vedení, regulaci nebo řízení elektřiny, staveništní elektrické rozvaděče skříňové i zásuvkové, zásuvky a vidlice elektrické, prodlužovací kabely pro elektřinu s navijáky, přístroje pro záchranu, ochranné rukavice, bezpečnostní obuv a ochranné pracovní oděvy proti úrazům, ochranné přilby, výstražné bezpečnostní pásy a pásy s výjimkou pásů na sedadla aut,

přístroje pro měření, kontrolu a signalizaci, vodováhy, latě s libelou, nivelační a měřicí soupravy; (19) stavební materiály nekovové, armatury, asfalt, smůla, cement, malta, beton, bednění do betonu nekovová, břidlice, cihly, dehet (pro stavebnictví), lepenka pro stavební účely, dehtovaná lepenka, jíl, kámen, kámen stavební, kesony na stavební práce pod vodou, střešní krytiny nekovové, lemování střech nekovové, mramor, nátěrové hmoty pro stavebnictví, nosníky nekovové, olivín pro stavebnictví, omítky, papír pro stavebnictví, pažnice nekovové, písek, plst pro stavební účely, podpěry nekovové, překlady (okenní, dveřní) nekovové, překližka, příčky nekovové, rákos pro stavební účely, sádra, smola, hmoty pro stavby (nekovové), panely pro stavby (nekovové), stojky (nekovové), stožáry (sloupy) nekovové, šamot, šindele, škvára, šterk, tvárnice, vápno, výztuže pro stavebnictví (nekovové), vápenec, žula, dlažby, spadající do této třídy, dlaždice nekovové, obklady ve stavebnictví (nekovové), podlahy nekovové, parkety, dveřní prahy (nekovové), schodiště nekovová, dveře nekovové, mřížky nekovové, okna nekovová, ploty nekovové, římsy nekovové, okenní rámy (nekovové), zárubně dveří (nekovové), okapní žlaby (nekovové), plavecké bazény nekovové, kluziště (stavby) nekovová, neohebné trubky nekovové pro stavebnictví, trubky pro drenáže nekovové, odbočky potrubí (nekovové), potrubí nekovová pro ventilační a klimatizační zařízení, potrubí spádové (nekovové), potrubí tlakové (nekovové), trubky kameninové, trubky vodovodní (nekovové), ventily drenážních trubek, kromě ventilů kovových a ventilů z umělých hmot, ventily vodovodní, kromě ventilů kovových a ventilů z umělých hmot, konstrukce stavební nekovové, přenosné stavby (nekovové), dřevo polozpracované (např. trámy, prkna, panely), překližky, dřevo opracované, dřevo stavební (prkna), dřevo tvárné, dřevo užitkové, dřevo dýhové, lišty, kůly, latě, stavební sklo (např. dlaždice, skleněné tašky, sklo na izolace), mozaiky pro stavebnictví, sklo izolační pro stavby; (35) zprostředkování obchodní činnosti ve stavebnictví včetně pomoci, průzkumu, reklamy a propagování poradenské, obchodní a konzultační činnosti související se stavební činností, propagační činnost ohledně stavebních výrobků a služeb, zajišťování obchodní administrativy, zajištění reklamy za účelem prezentace podnikatelů ve stavebnictví, jejich výrobků a služeb, inzerce ohledně možných distributorů stavebních služeb, spolu se zajištěním služeb reklamy; (36) investorská činnost ve výstavbě; (37) stavebnictví, stavební činnost, stavby a přestavby, izolace staveb, provádění staveb, jejich změn a odstraňování, rekonstrukce staveb, provádění bytových, občanských, průmyslových a inženýrských staveb, klempířství a instalatérství, stavební dozor, štukování a sádrování, utěšňování, zednické služby, poradensko-konzultační činnost v oblasti stavebnictví; (42) odborná poradenská a konzultační činnost ve stavebnictví, zprostředkovatelská činnost při zpracovávání projektů a rozpočtů staveb a návrhu potřebných druhů stavebních materiálů, zastupování a zprostředkovávání zastupování v řízeních o povolování staveb, při správních a kolaudačních řízeních a řízeních souvisejících s podnikáním ve stavebnictví, technická pomoc při přípravě projektové stavební dokumentace a související stavební agendy.

(590) Barevná

(730) **Jan Hendrych**, Tylova 1010, Mladá Boleslav, Česká republika(210) **O 191642**

(220) 15.05.2003

(320) 15.05.2003

(511) 35, 41

(540)

BOMTON CUP

(510) (35) poradenství a pomoc při provozu obchodu, zprostředkování obchodněpodnikatelské činnosti, služby v oblasti administrativní správy a služby organizačně hospodářské povahy u fyzických a právnických osob; (41) činnost zábavná, pořádání a organizování soutěží.

(730) **Karel Kadlec**, Nedvědovo nám. 7/527, Praha 4 - Podolí, Česká republika

(740) JUDr. Ivana Jirková, advokát, AK JUDr. Ivana Jirková & partners, Na Poříčí 12, Praha 1

(210) **O 191648**

(220) 16.05.2003

(320) 16.05.2003

(511) 39, 40

(540)

ČISTĚ A JISTĚ

(510) (39) doprava a skladování odpadu; (40) služby v oblasti nakládání s odpady.

(730) **RUMPOLD s.r.o.**, Říčanská 7, Praha 10, Česká republika(210) **O 191655**

(220) 16.05.2003

(320) 16.05.2003

(511) 36

(540)

(510) (36) realitní činnost.

(730) **Ing. Otakar Sýkora**, Horská 105/14, Krupka, Česká republika

(740) Mgr. Petr Mička, Opletalova 276, Ústí nad Labem

(210) **O 191656**

(220) 16.05.2003

(320) 16.05.2003

(511) 25

(540)

**ROMÁNNO FASHION
MODE**

(510) (25) oblečení jako např. saka, bundy, kalhoty apod.

(730) **Roman Novotný**, Bezručova 51, Bílovec, Česká republika

(740) JUDr. Ivan Slavický, Na vyhlídce 47, Opava

(210) **O 191657**

(220) 16.05.2003

(320) 16.05.2003

(511) 35, 41, 42

(540)

(510) (35) analýzy nákladů, obchodní management a podnikové poradenství, oceňování a odhady v oblasti podnikání, odborné obchodní poradenství, pomoc při řízení obchodní

činnosti, poskytování obchodních nebo podnikatelských informací, posuzování efektivnosti provozu a racionalizace práce, příprava a vyhotovení příznání daní, příprava mezd a výplatních listin, služby - poradenství v obchodní činnosti, účetnictví, vyhledávání dat v počítačových souborech (pro třetí osoby), zpracování textů; (41) elektronické publikování (DTP), organizování a vedení seminářů, pořádání a řízení školení; (42) atestace informačních systémů, audit a certifikace programového vybavení, dokumentace programového vybavení a souvisejících služeb, expertizy v oblasti informačních a komunikačních technologií, grafický design, počítačové programování, počítačové systémové analýzy, poradenské služby v oblasti počítačového hardware, poradenství v oblasti bezpečnosti dat, poradenství v oblasti informačních a komunikačních technologií, studie technických projektů, tvorba počítačových systémů.

(730) **ADA, s.r.o.**, Čermákova 28, Brno, Česká republika

(210) **O 191658**

(220) 16.05.2003

(320) 16.05.2003

(511) 5, 30, 32

(540)



(510) (5) bylinné čaje léčebné, léčivé byliny, čaj astmatický, odtučňovací čaje pro lékařské účely, čaje léčivé, dietní potraviny upravené pro lékařské účely, léčivé cukrovinky, pastilky, nápoje dietetické upravené pro lékařské účely, posilující přípravky, tonika, vitamínové přípravky; (30) bonbóny, čaj, žvýkací guma ne pro lékařské účely, kakao, káva, kakaové náhražky, kávové nápoje, přírodní sladidla, šťávy s výjimkou dresingů; (32) nealkoholické nápoje sycené i nesycené, včetně nápojů minerálních, šumivých, iontových a energetických, sirupy, koncentráty a jiné přípravky pro přípravu nápojů, ovocné a zeleninové šťávy, mošty, ovocné nektary a nápoje z ovocných šťáv, stolní a minerální vody, diabetické a dietetické nápoje neléčebné, práškové nealkoholické nápoje, práškové přípravky a příchutě pro výrobu nealkoholických nápojů a likérů, obohacené vitamínové nápoje a koncentráty, nealkoholické aperitivy, tablety pro přípravu šumivých nápojů.

(730) **Zbyněk Zezula**, Křížíkova 966/3, Olomouc - Hodolany, Česká republika

(740) Ing. Petr Soukup, patentový a známkový zástupce, Švédská 3, Olomouc

(210) **O 191659**

(220) 16.05.2003

(320) 16.05.2003

(511) 5, 30, 32

(540)



(510) (5) bylinné čaje léčebné, léčivé byliny, čaj astmatický, odtučňovací čaje pro lékařské účely, čaje léčivé, dietní potraviny upravené pro lékařské účely, léčivé cukrovinky,

pastilky, nápoje dietetické upravené pro lékařské účely, posilující přípravky, tonika, vitamínové přípravky; (30) bonbóny, čaj, žvýkací guma ne pro lékařské účely, kakao, káva, kakaové náhražky, kávové nápoje, přírodní sladidla, šťávy s výjimkou dresingů; (32) nealkoholické nápoje sycené i nesycené, včetně nápojů minerálních, šumivých, iontových a energetických, sirupy, koncentráty a jiné přípravky pro přípravu nápojů, ovocné a zeleninové šťávy, mošty, ovocné nektary a nápoje z ovocných šťáv, stolní a minerální vody, diabetické a dietetické nápoje neléčebné, práškové nealkoholické nápoje, práškové přípravky a příchutě pro výrobu nealkoholických nápojů a likérů, obohacené vitamínové nápoje a koncentráty, nealkoholické aperitivy, tablety pro přípravu šumivých nápojů.

(730) **Zbyněk Zezula**, Křížíkova 966/3, Olomouc - Hodolany, Česká republika

(740) Ing. Soukup Petr, Patentová kancelář, Švédská 3, Olomouc

(210) **O 191660**

(220) 16.05.2003

(320) 16.05.2003

(511) 5, 30, 32

(540)



(510) (5) bylinné čaje léčebné, léčivé byliny, čaj astmatický, odtučňovací čaje pro lékařské účely, čaje léčivé, dietní potraviny upravené pro lékařské účely, léčivé cukrovinky, pastilky, nápoje dietetické upravené pro lékařské účely, posilující přípravky, tonika, vitamínové přípravky; (30) bonbóny, čaj, žvýkací guma ne pro lékařské účely, kakao, káva, kakaové náhražky, kávové nápoje, přírodní sladidla, šťávy s výjimkou dresingů; (32) nealkoholické nápoje sycené i nesycené, včetně nápojů minerálních, šumivých, iontových a energetických, sirupy, koncentráty a jiné přípravky pro přípravu nápojů, ovocné a zeleninové šťávy, mošty, ovocné nektary a nápoje z ovocných šťáv, stolní a minerální vody, diabetické a dietetické nápoje neléčebné, práškové nealkoholické nápoje, práškové přípravky a příchutě pro výrobu nealkoholických nápojů a likérů, obohacené vitamínové nápoje a koncentráty, nealkoholické aperitivy, tablety pro přípravu šumivých nápojů.

(730) **Zbyněk Zezula**, Křížíkova 966/3, Olomouc - Hodolany, Česká republika

(740) Ing. Soukup Petr, Patentová kancelář, Švédská 3, Olomouc

(210) **O 191661**

(220) 16.05.2003

(320) 16.05.2003

(511) 19

(540)



(510) (19) výrobky z recyklovaného plastu - šablony a šupiny střešní krytiny.

(590) Barevná

- (730) **CAPACCO, spol. s r.o.**, Na Pastuši 492/2, Město Albrechtice, Česká republika
 (740) Šimíček Adolf, Zřídelní 155, Ostrava - Lhotka

- (210) **O 191662**
 (220) 16.05.2003
 (320) 16.05.2003
 (511) 6, 35, 40
 (540)



- (510) (6) kovové formy pro výrobky z plastů, upínací spony; (35) zprostředkovatelská činnost v oblasti obchodu; (40) nakládání s odpady (zpracování, recyklace, likvidace) mimo nebezpečných.
 (590) Barevná
 (730) **CAPACCO spol. s r.o.**, Na Pastuši 492/2, Město Albrechtice, Česká republika
 (740) Šimíček Adolf, Zřídelní 155, Ostrava - Lhotka

- (210) **O 191680**
 (220) 16.05.2003
 (320) 16.05.2003
 (511) 16, 35, 36, 38, 41, 43, 44
 (540)



- (510) (16) papír, výrobky z papíru, periodické a neperiodické publikace, knihy, časopisy, brožury, fotografie, plakáty, pohledy, kalendáře, samolepky, obtisky, papírové a umělohmotné tašky, tužky, pera a pastelky, papírové obaly všeho druhu, ubrousky a ubrusy, tácky, papírové vlajky, čepice a stínítka, informační a reklamní produkty v papírové formě, data a databáze obecně na papírových nosičích, písma pro tiskáry, štočky, umělecké nebo ozdobné předměty z papíru; (35) činnost organizačních a ekonomických poradců, ekonomické prognózy, zpracování a zprostředkování technicko-ekonomických studií a finančně ekonomických studií, vedení účetnictví, účetní poradenství, revize účtů, účetní analýzy, účetní závěrky, konsolidované účetní závěrky, účetnictví podle mezinárodních standardů, účetní systémy, účetní kontroly, nákladové účetnictví, manažerské účetnictví, daňové poradenství, daňové analýzy, obchodní průzkum, průzkum trhu, služby a poradenství v obchodní činnosti, obchodní management a podnikové poradenství, obchodní nebo podnikatelské informace, marketingové studie, organizační poradenství, zprostředkovatelská činnost v oblasti obchodu a služeb, pomoc při řízení obchodních a průmyslových podniků, pomoc při řízení obchodní činnosti, zprostředkování v oblasti provozování sítě obchodů, obchodních středisek, zprostředkování obchodních kontaktů, provádění obchodních operací, informační a poradenská činnost v této oblasti, umělecká agentura, vedení a správa hotelu, propagační, reklamní a inzertní činnost, předvádění zboží, propagace věrnostních karet a platebních karet při prodeji zboží, vyhodnocení obchodu a průzkum trhu, organizace výstav ke komerčním účelům a k reklamním účelům, ekonomické a obchodní prognózy, provádění veřejných aukcí a dražeb, reprodukce a kopírování dokumentů, administrativa vztahující se k

tiskovinám, informační kancelář - poskytování informací a jiných informačních produktů všeho druhu, komerční kancelář, zpracování textů, systemizace informací do počítačové databáze, provádění obchodních rešerší, vyhledávání, indexování, spojování a uspořádání dat pro Internet, elektronické komunikační sítě a elektronické databáze, příprava elektronických pozvánek, prezentace uživatelů na stránkách World Wide Web v počítačové síti Internet; (36) finanční analýzy, finanční informace, finanční odhady, finanční poradenství, zprostředkovatelské a poradenské služby v oblasti bankovníctví a pojišťovnictví a ostatních finančních služeb, v oblasti investic, zprostředkování záručních a zástavních půjček, analýzy finanční, bankovníctví, činnost realitní kanceláře, pronájem bytů, pronájem nájemních domů, správa realit a nemovitostí, zprostředkovatelské a poradenské služby v oblasti investic a realit, finanční odhady a oceňování nemovitostí, směnárenská činnost; (38) šíření elektronických časopisů, elektronických periodik a knih v elektronické podobě prostřednictvím počítačové sítě, Internetu, pomocí satelitů, výměna a šíření zpráv a informací, služby zabezpečující audiovizuální komunikaci prostřednictvím informačních a telekomunikačních sítí, kupř. počítačové sítě Internet, satelitu; (41) pořádání odborných seminářů, zejména z oblasti finanční, finančnictví a realitní, činnost vyučovací, výchovná, vzdělávací a zábavní, pořádání kulturních a uměleckých akcí, setkání, výstav, soutěží, přednášek, ediční činnost, publikační činnost, tvorba a šíření audiovizuálních děl, zprostředkování v oblasti kultury, výchovy, zábavy a sportu, pořádání kurzů aerobiku, pořádání sportovních a výchovných akcí, pořádání tělovýchovných kurzů a činnost sportovních instruktorů, provozování veřejných tělovýchovných škol, půjčování tělovýchovného nářadí, organizování sportovních soutěží, elektronické publikování se zaměřením na fitness a zdravý životní styl, poradenství sportovní, nahrávání nosičů zvukových nebo obrazově zvukových, půjčování nahranych zvukových a nebo obrazově zvukových záznamů, provozování zařízení sloužících k regeneraci a rekondici - sauny, provozování sportovních zařízení a zařízení sloužících k regeneraci a rekondici, včetně fit centra, pořádání kurzů aerobiku, cycling, provozování sauny, bazénu; (43) hotelové služby a ubytovací služby, včetně stravování, provozování pensionů, restaurací, barů, kaváren, internet café, vináren, cukráren, bufetů a kiosků s občerstvením, příprava jídla a dodávky jídla, též pro hosty, pořádání hostin a gastronomických akcí, rezervace ubytování, poradenství v oboru provozování hotelů, gastronomických provozů, ubytovací služby (hotely, penziony), ubytování i přechodné (-pronajímání), kavárny, přechodné ubytování (-rezervace); (44) provozování solária.

- (590) Barevná
 (730) **ABM Real, a. s.**, V Korytech 3234, Praha 10, Česká republika
 (740) Ing. Jana Vanděliková, Bohemia Patent, Hradební 3, Praha 1

- (210) **O 191681**
 (220) 16.05.2003
 (320) 16.05.2003
 (511) 9, 16, 35, 36, 38, 39
 (540)



- (510) (9) software na CD a DVD discích a magnetických médiích,

data, databáze a jiné informační produkty na elektronických, magnetických a optických nosičích všeho druhu a v elektronických, datových, informačních a telekomunikačních sítích všeho druhu, související software a hardware, nosiče dat všeho druhu, zejm. diskety, CD romy, magnetické disky, optické disky, DVD, elektronické sítě, multimediální aplikace, multimediální informační katalogy, elektronické časopisy, elektronická periodika a knihy v elektronické podobě, nahraný software na CD a DVD discích a magnetických médiích; (16) papír, výrobky z papíru, periodické a neperiodické publikace, knihy, časopisy, brožury, fotografie, plakáty, pohledy, kalendáře, samolepky, obtisky, papírové a umělohmotné tašky, tužky, pera a pastelky, papírové obaly všeho druhu, papírové ubrousky a ubrusy, papírové tácky, papírové vlajky, papírové čepice a stínítka, informační a reklamní produkty v papírové formě, data a databáze obecně na papírových nosičích, písma pro tiskáry, štočky, umělecké nebo ozdobné předměty z papíru; (35) činnost organizačních a ekonomických poradců, ekonomické prognózy, zpracování a zprostředkování technicko-ekonomických studií a finančně ekonomických studií, vedení účetnictví, účetní poradenství, revize účtů, účetní analýzy, účetní závěrky, konsolidované účetní závěrky, účetnictví podle mezinárodních standardů, účetní systémy, účetní kontroly, nákladové účetnictví, manažerské účetnictví, daňové poradenství, daňové analýzy, komerční informační kancelář, systemizace informací do počítačové databáze, obchodní průzkum, průzkum trhu, zprostředkovatelská činnost v oblasti obchodu a služeb, pomoc při řízení obchodních a průmyslových podniků, pomoc při řízení obchodní činnosti, služby a poradenství v obchodní činnosti, obchodní management a podnikové poradenství, obchodní nebo podnikatelské informace, marketingové studie, organizační poradenství, zprostředkování v oblasti provozování sítě obchodů, obchodních středisek, zprostředkování obchodních kontaktů, provádění obchodních operací, informační a poradenská činnost, komerční využití Internetu v oblastech komerčních internetových médií a vyhledávacích služeb, on-line inzerce, propagační, reklamní a inzertní činnost, předvádění zboží, propagace věrohodných karet a platebních karet při prodeji zboží, vyhodnocení obchodu a průzkum trhu, organizace výstav ke komerčním účelům a k reklamním účelům, ekonomické a obchodní prognózy, provádění veřejných aukcí a dražeb, reprodukce a kopírování dokumentů, administrativa vztahující se k tiskovinám, informační komerční kancelář - poskytování informací a jiných informačních produktů všeho druhu v dané oblasti, zpracování textů, provádění rešerší komerčního charakteru, vyhledávání, indexování, spojování a uspořádání dat pro Internet, elektronické komunikační sítě a elektronické databáze, příprava elektronických pozvánek, prezentace uživatelů na stránkách World Wide Web v počítačové síti Internet; (36) finanční analýzy, finanční informace, finanční odhady, finanční poradenství, zprostředkovatelské a poradenské služby v oblasti bankovníctví a pojišťovnictví a ostatních finančních služeb, zprostředkovatelské a poradenské služby v oblasti investic a realit, zprostředkování záručních a zástavních půjček, analýzy finanční, bankovníctví, burzovní makléřství, finanční informace, finanční poradenství, finanční řízení, finanční služby, konzultační služby (finanční), kreditní karty (služby), kurzovní záznamy na burze, leasing, nájemné (inkasování), analytické finanční zprávy a expertizy, služby spojené se správou spotřebních úvěrů, půjček, pojištění a spravování životního pojištění, důchodového pojištění a renty, zajištění životního pojištění, důchodového pojištění a jiných povolených pojištění; (38) šíření elektronických

časopisů, elektronických periodik a knih v elektronické podobě prostřednictvím počítačové sítě, Internetu, pomocí satelitů, výměna a šíření zpráv a informací, služby zabezpečující audiovizuální komunikaci prostřednictvím informačních a telekomunikačních sítí, kupř. počítačové sítě Internet, satelitu ; (39) silniční motorová doprava - osobní a nákladní vnitrostátní a mezinárodní doprava, spediční činnost, skladování zboží, zásilek, zasilatelství, expresní zasilatelské a dopravní služby, veškeré vnitrostátní i mezinárodní dopravní služby a zprostředkovatelská činnost s těmito službami související, doprava silniční, manipulace s nákladem, tranzitní skladování, skladovací služby, pronájem skladů a skladovacích kontejnerů, zprostředkování přepravy zboží, doručovací služby, služby v oblasti přepravních tarifů a jejich optimalizace v oblasti silniční motorové dopravy.

- (590) Barevná
 (730) **Apatyka servis s. r. o.**, K pérovně 945/7, Praha 10, Česká republika
 (740) Ing. Jana Vandělíková, Bohemia Patent, Hradební 3, Praha 1

(210) **O 191682**

- (220) 16.05.2003
 (320) 16.05.2003
 (511) 9, 16, 38
 (540)



- (510) (9) software na CD a DVD discích a magnetických médiích, data, databáze a jiné informační produkty na elektronických, magnetických a optických nosičích všeho druhu a v elektronických, datových, informačních a telekomunikačních sítích všeho druhu, související software a hardware, nosiče dat všeho druhu, zejména diskety, CD romy, magnetické disky, optické disky, DVD, elektronické sítě, multimediální aplikace, multimediální informační katalogy, elektronické časopisy, elektronická periodika a knihy v elektronické podobě, nahraný software na CD a DVD discích a magnetických médiích; (16) papír, výrobky z papíru, periodické a neperiodické publikace, knihy, časopisy, brožury, fotografie, plakáty, pohledy, kalendáře, samolepky, obtisky, papírové a umělohmotné tašky, tužky, pera a pastelky, papírové obaly všeho druhu, papírové ubrousky a ubrusy a tácky, papírové vlajky, papírové čepice a stínítka, informační a reklamní produkty v papírové formě, data a databáze obecně na papírových nosičích; (38) šíření elektronických časopisů, elektronických periodik a knih v elektronické podobě prostřednictvím počítačové sítě, Internetu, pomocí satelitů, výměna a šíření zpráv a informací, služby zabezpečující audiovizuální komunikaci prostřednictvím informačních a telekomunikačních sítí, kupř. počítačové sítě Internet, satelitu.

- (590) Barevná
 (730) **Apatyka servis s.r.o.**, K pérovně 945/7, Praha 10, Česká republika
 (740) Ing. Jana Vandělíková, Bohemia Patent, Hradební 3, Praha 1

(210) **O 191685**

- (220) 16.05.2003
 (320) 16.05.2003
 (511) 12
 (540)

HYUNDAI LAVITA

- (510) (12) vozidla, dopravní prostředky pozemní, zejména osobní automobily, nákladní auta, autobusy, přívěsy, traktory, kola automobilů, pneumatiky, části a součástky shora uvedeného zboží ve třídě 12.
- (730) **HYUNDAI MOTOR COMPANY**, 231, Yangjae-Dong, Seocho-gu, Seoul, Jižní Korea
- (740) JUDr. Karel Čermák, advokát, Národní třída 32, Praha 1

(210) **O 191690**

(220) 19.05.2003

(320) 19.05.2003

(511) 9, 16, 41

(540) **RESELLER MAGAZINE**

- (510) (9) nosiče informací a informační produkty na nosičích, v elektronických, datových informačních a telekomunikačních sítích všeho druhu, související software a hardware, elektronická periodika, elektronické časopisy, noviny, katalogy a knihy, elektronické diáře a záznamníky, elektronické kalendáře; (16) tiskoviny všeho druhu včetně reklamních a propagačních, časopisy, noviny, brožury, knihy, příručky, diáře, kalendáře, katalogy, záznamníky, nálepky, obtisky, samolepky, razítka, výrobky z papíru a lepenky zařazené v této třídě, soubory dat a informací v tištěné formě; (41) pořádání a řízení kurzů, seminářů a školení, vyučování, vzdělávání, organizování kulturních nebo vzdělávacích výstav a soutěží, informace o výchově a vzdělávání, vydávání textů (s výjimkou reklamních nebo náborových), vydávání elektronických knih a časopisů on line.

(730) **Pavel Kocour**, Dubová 5, Brno, Česká republika

(740) Ing. Jandová Marie, Nerudova 1095, Kuřim

(210) **O 191698**

(220) 19.05.2003

(320) 19.05.2003

(511) 10, 18, 25

(540)

PRESTOS

- (510) (10) ortopedická obuv; (18) kožená galanterie, předměty z kůže a jejích imitací v rámci této třídy, tašky, kufry, doplňky z kůže, sedlářské a brašnářské výrobky; (25) pánské, dámské a dětské oděvy jako kalhoty, košile, svetry, pulovry, kabáty, prádlo, spodní prádlo, sportovní oblečení, dětské a kojenecké zboží, pláště, kostýmy, zakázkové oděvy, opasky, klobouky, čepice, ponožky, obuv, sportovní obuv, pracovní obuv, dětská obuv, kožené oděvy.

(730) **Pavel Tesařík**, Obeciny 3603, Zlín, Česká republika

(740) Ing. Kučera Zdeněk, Padělký 548 (P.O.BOX 92), Slušovice

(210) **O 191699**

(220) 19.05.2003

(320) 19.05.2003

(511) 2

(540)

BETONA

- (510) (2) barvy, laky, emaily (laky), fermeže, nátěrové látky, ředidla, sušidla (sikativa) a pojiva do nátěrových látek, barev a laků, zlatolaky, tmely na vyrovnávání nerovných povrchů při povrchových úpravách (nátěrové tmely), barviva, mořidla, ochranné prostředky proti rzi a hnilobě dřeva, ohnivzdorné nátěry, práškové barvy, tiskárenské barvy, impregnační prostředky na dřevo a na beton ve formě barev, mořidla na dřevo, elektroforézní nátěrové látky, nástřikové hmoty na bázi organických pojiv a organických plnidel jako nátěrové látky.

(730) **CHEMOLAK, a. s.**, Továrenská 7, Smolenice, Slovenská republika

(740) Ing. Kučera Zdeněk, Padělký 548 (P.O.BOX 92), Slušovice

(210) **O 191703**

(220) 19.05.2003

(320) 19.05.2003

(511) 35, 36, 41, 42

(540)



RENOMIA

- (510) (35) organizační a ekonomické poradenství, poradenská činnost v oblasti risk managementu, zprostředkovatelská činnost v oblasti obchodu a obchodních služeb; (36) pojišťovnictví, finančnictví a peněžnictví, služby v oblasti peněžnictví a pojišťovnictví včetně související zprostředkovatelské a makléřské činnosti, činnosti související s pojišťovací, zábrannou a zajišťovací činností, šetření ve finančních a pojistných záležitostech, likvidace pojistných událostí, zprostředkovatelská činnost v oblasti pojišťovnictví, nájem a pronájem nemovitostí; (41) přednášková a vzdělávací činnost; (42) vývoj a tvorba software, znalecké a odborné posudky a konzultace.

(730) **APS RENOMIA s. r. o.**, Příkop 6, Brno, Česká republika

(740) Ing. Soukup Petr, Patentová kancelář, Švédská 3, Olomouc

(210) **O 191704**

(220) 19.05.2003

(320) 19.05.2003

(511) 32, 33

(540)



- (510) (32) nealkoholické nápoje sycené i nesycené, včetně nápojů minerálních, šumivých, iontových a energetických, sirupy, koncentráty a jiné přípravky pro přípravu nápojů, ovocné a zeleninové šťávy, mošty, ovocné nektary a nápoje z ovocných šťáv, stolní a minerální vody, diabetické a dietetické nápoje neléčebné, práškové nealkoholické nápoje, práškové přípravky a příchutě pro výrobu nealkoholických nápojů a likérů, obohacené vitamínové nápoje a koncentráty, nealkoholické aperitivy, pivo; (33) alkoholické nápoje, zejména likéry, destiláty, lihoviny, vinné nápoje, vína včetně šumivých, perlivých a sektů, aperitivy, vína a likéry pro trávení, dětské a nealkoholické sekty, nízkoalkoholické míchané nápoje, bowle a jiné alkoholické nápoje obsahující ovoce.

(730) **Brněnská výrobní a distribuční s. r. o.**, Vinařská 460/3, Brno, Česká republika

(740) Ing. Petr Soukup, patentový a známkový zástupce, Švédská 3, Olomouc

(210) **O 191705**

(220) 19.05.2003

(320) 19.05.2003
(511) 32, 33
(540)



(510) (32) nealkoholické nápoje sycené i nesycené, včetně nápojů minerálních, šumivých, iontových a energetických, sirupy, koncentráty a jiné přípravky pro přípravu nápojů, ovocné a zeleninové šťávy, mošty, ovocné nektary a nápoje z ovocných šťáv, stolní a minerální vody, diabetické a dietetické nápoje neléčebné, práškové nealkoholické nápoje, práškové přípravky a příchutě pro výrobu nealkoholických nápojů a likérů, obohacené vitamínové nápoje a koncentráty, nealkoholické aperitivy, pivo; (33) alkoholické nápoje, zejména likéry, destiláty, lihoviny, vinné nápoje, vína včetně šumivých, perlivých a sektů, aperitivy, vína a likéry pro trávení, dětské a nealkoholické sekty, nízkoalkoholické míchané nápoje, bowle a jiné alkoholické nápoje obsahující ovoce.

(730) **Brněnská výrobní a distribuční s. r. o.**, Vinařská 460/3, Brno, Česká republika

(740) Ing. Petr Soukup, patentový a známkový zástupce, Švédská 3, Olomouc

(210) **O 191706**
(220) 19.05.2003
(320) 19.05.2003
(511) 32, 33
(540)



(510) (32) nealkoholické nápoje sycené i nesycené, včetně nápojů minerálních, šumivých, iontových a energetických, sirupy, koncentráty a jiné přípravky pro přípravu nápojů, ovocné a zeleninové šťávy, mošty, ovocné nektary a nápoje z ovocných šťáv, stolní a minerální vody, diabetické a dietetické nápoje neléčebné, práškové nealkoholické nápoje, práškové přípravky a příchutě pro výrobu nealkoholických nápojů a likérů, obohacené vitamínové nápoje a koncentráty, nealkoholické aperitivy, pivo; (33) alkoholické nápoje, zejména likéry, destiláty, lihoviny, vinné nápoje, vína včetně šumivých, perlivých a sektů, aperitivy, vína a likéry pro trávení, dětské a nealkoholické sekty, nízkoalkoholické míchané nápoje, bowle a jiné alkoholické nápoje obsahující ovoce.

(730) **Brněnská výrobní a distribuční s. r. o.**, Vinařská 460/3, Brno, Česká republika

(740) Ing. Petr Soukup, patentový a známkový zástupce, Švédská 3, Olomouc

(210) **O 191708**
(220) 19.05.2003
(320) 19.05.2003
(511) 25
(540)

TITER DENIER

(510) (25) oděvy.

(730) **KONSENT TEXTILIE s.r.o.**, Slezská 44/1324, Praha 2, Česká republika

(210) **O 191710**
(220) 19.05.2003
(320) 19.05.2003
(511) 32, 43
(540)

The Cavern Club

(510) (32) piva, minerální vody, šumivé nápoje a jiné nealkoholické nápoje a šťávy ovocné; (43) hostinská činnost.

(730) **Petr Rudolecký**, Jakubské nám. 2, Brno, Česká republika

(210) **O 191733**
(220) 19.05.2003
(320) 19.05.2003
(511) 25, 35
(540)



(510) (25) oděvy, obuv, čepice, prádlo; (35) reklamní a propagační činnost.

(730) **Phan Quoc Hung**, Světlovská 47, Ostrava - Proskovice, Česká republika

(210) **O 191734**
(220) 19.05.2003
(320) 19.05.2003
(511) 29, 30, 31, 32, 43
(540)



(510) (29) maso, ryby, drůbež a zvěřina, uzeniny jako klobásy, salámy, párky, potraviny připravené z ryb, z masných, rybích a drůbežích výrobků, masové sendviče, rybí sendviče, masové šťávy a omáčky, krevety, losos, tuňák, ovocné a zeleninové saláty, mražené ovoce, nakládaná zelenina, mléčné nápoje, sýry, vejce; (30) pekařské výrobky, výrobky z mouky, pečivo s masovou náplní, pečivo plněné zeleninou, sýry a uzeninami, obložené chlebičky, vepřové sendviče, kuřecí sendviče, káva, kávové nápoje, čaj, čokoládové nápoje, čokoládové nápoje s mlékem, hořčice, chléb, chuťové přísady, jemné pečivo, kečup, keksy, koláče s náplní, koření, majonéza, palačinky, pepř, sendviče, sušenky, sůl, zákusky, koláče, zmrzlina; (31) čerstvé ovoce a zelenina; (32) minerální vody, nealkoholické nápoje, ovocné šťávy, sirupy a jiné přípravky pro výrobu nápojů; (43) restaurace, restaurační služby, samoobslužné restaurace, služby spojené se stravováním, provozováním bufetů, provozoven rychlého občerstvení.

(730) **Vlastislav Bahenský - BAGUETTE a VOLONTÉ**, Pšeničkova 673, Praha 4, Česká republika

(210) **O 191740**

(220) 20.05.2003

(320) 20.05.2003

(511) 29, 32, 43

(540) **NOVOVESKÝ BALKÁNEK**

(510) (29) máslo, bílek, sýry, žloutek, mléčné výrobky, vejce, vejce sušená, šlehačka, sýřidlo, syrovátka, smetana, smetana ke šlehání, mléko, mléčné nápoje, margarín, kefir; (32) pivo, sladové pivo; (43) kavárny, jídelny a závodní jídelny, jídelny, prodejní automaty (pronájem), penziony, restaurace, samoobslužné restaurace, bufety, bary (služby), motely (služby).

(730) **Zdeněk Brýdl - Mlékárna Nová Ves**, Nová Ves 75, Týniště nad Orlicí, Česká republika(210) **O 191741**

(220) 20.05.2003

(320) 20.05.2003

(511) 29, 32, 43

(540) **NOVOVESKÝ PIVÁK**

(510) (29) máslo, bílek, sýry, žloutek, mléčné výrobky, vejce, vejce sušená, šlehačka, sýřidlo, syrovátka, smetana, smetana ke šlehání, mléko, mléčné nápoje, margarín, kefir; (32) pivo, sladové pivo; (43) kavárny, jídelny a závodní jídelny, jídelny, prodejní automaty (pronájem), penziony, restaurace, samoobslužné restaurace, bufety, bary (služby), motely (služby).

(730) **Zdeněk Brýdl - Mlékárna Nová Ves**, Nová Ves 75, Týniště nad Orlicí, Česká republika(210) **O 191767**

(220) 20.05.2003

(320) 20.05.2003

(511) 6, 7, 9, 11, 16, 17, 35, 37, 39, 41, 42

(540)



... vidíte ten rozdíl

(510) (6) kovové konstrukce a sloupy pro elektrické vedení; (7) stroje a zařízení pro energetický průmysl, elektrická zdrojová soustrojí, tlaková zařízení, vzduchové kompresory, kapalinová čerpadla, ventily pro hydraulické a pneumatické rozvody; (9) zařízení, součásti a příslušenství elektráren, elektrických řídicích, rozvodných a transformačních stanic a elektrické rozvodné sítě, elektrické vedení, zařízení a přístroje silnoproudé a slaboproudé elektrotechniky, elektronika silová a řídicí, transformátory, tlumivky, měniče, usměrňovače, zařízení a přístroje kontrolní, detekční, signalizační, měřicí, diagnostické a regulační, elektroměry, zařízení a přístroje pro zpracování informací, zařízení a přístroje optické, pro záznam, převod, reprodukci a přenos zvuku nebo obrazu, počítače, nosiče zvukových, obrazových a textových záznamů, software na nosičích; (11) přístroje a zařízení pro osvětlení, topení, chlazení, ventilaci, distribuci vody a výrobu páry, výměníky tepla, výparníky, chladiče, kondenzátory, odlučovače, sběrače; (16) tiskoviny zejména noviny, časopisy a brožury, fotografie, pohlednice, obaly z papíru a umělých hmot nezařazené v jiných třídách; (17) izolační materiály pro elektrické vedení; (35) pomoc při řízení a využívání průmyslového nebo obchodního

podniku, záznam, přepis, zprostředkování, vypracovávání, shromažďování a přenášení dat, informací, sdělení, záznamů a statistických údajů v průmyslu a obchodě, organizační ekonomické a účetní poradenství; (37) stavby v průmyslu energetickém a plynárenském, výstavba a údržba elektráren; (39) rozvod elektrické energie, tepla, vody a plynu, včetně souvisejících služeb; (41) organizování společenských, sportovních, výchovných vzdělávacích a zábavních akcí; (42) poradenství, vývojová a inženýrská činnost v oblasti výroby, rozvodu a využití elektrické energie, v oblasti osvětlení, topení, chlazení, výroby páry a distribuce vody a plynu, projekční a inženýrská činnost v oblasti výstavby investičních celků, tvorba software.

(730) **Jihočeská energetika, a. s.**, Lannova 16, České Budějovice, Česká republika

(740) Ing. Jiří Sedlák, KUDRLIČKA & SEDLÁK, Advokátní, patentová a známková kancelář, Husova 16, České Budějovice

(210) **O 191768**

(220) 20.05.2003

(320) 20.05.2003

(511) 6, 7, 9, 11, 16, 17, 35, 37, 39, 41, 42

(540)



Trochu jiná energie

(510) (6) kovové konstrukce a sloupy pro elektrické vedení; (7) stroje a zařízení pro energetický průmysl, elektrická zdrojová soustrojí, ventily pro hydraulické a pneumatické rozvody, tlaková zařízení, vzduchové kompresory, kapalinová čerpadla; (9) zařízení, součásti a příslušenství elektráren, elektrických řídicích, rozvodných a transformačních stanic a elektrické rozvodné sítě, elektrické vedení, zařízení a přístroje silnoproudé a slaboproudé elektrotechniky, elektronika silová a řídicí, transformátory, tlumivky, měniče, usměrňovače, zařízení a přístroje kontrolní, detekční, signalizační, měřicí, diagnostické a regulační, elektroměry, zařízení a přístroje pro zpracování informací, zařízení a přístroje optické, pro záznam, převod, reprodukci a přenos zvuku nebo obrazu, počítače, nosiče zvukových, obrazových a textových záznamů, software na nosičích; (11) přístroje a zařízení pro osvětlení, topení, chlazení, ventilaci, distribuci vody a výrobu páry, výměníky tepla, výparníky, chladiče, kondenzátory, odlučovače, sběrače; (16) tiskoviny zejména noviny, časopisy a brožury, fotografie, pohlednice, obaly z papíru a umělých hmot nezařazené v jiných třídách; (17) izolační materiály pro elektrické vedení; (35) pomoc při řízení a využívání průmyslového nebo obchodního podniku, záznam, přepis, zprostředkování, vypracovávání, shromažďování a přenášení dat, informací, sdělení, záznamů a statistických údajů v průmyslu a obchodě, organizační ekonomické a účetní poradenství; (37) stavby v průmyslu energetickém a plynárenském, výstavba a údržba elektráren; (39) rozvod elektrické energie, tepla, vody a plynu, včetně souvisejících služeb; (41) organizování společenských, sportovních, výchovných vzdělávacích a zábavních akcí; (42) poradenství, vývojová a inženýrská činnost v oblasti výroby, rozvodu a využití elektrické energie, v oblasti osvětlení, topení, chlazení, výroby páry a distribuce vody a plynu, projekční a inženýrská činnost v oblasti výstavby investičních celků,

tvorba software.

- (730) **Jihočeská energetika, a.s.**, Lannova 16, České Budějovice, Česká republika
 (740) Ing. Jiří Sedlák, KUDRLIČKA & SEDLÁK, Advokátní, patentová a známková kancelář, Husova 16, České Budějovice

- (210) **O 191775**
 (220) 21.05.2003
 (320) 21.05.2003
 (511) 25, 28
 (540)



- (510) (25) sportovní oděvy, obuv, barety, body (spodní prádlo), kování na boty, boty šňorovací, bundy sportovní, bundy sportovní s kapucí, čapky přiléhavé, čelenky, čepice, čepice koupací, čepice se štítkem, fotbalová obuv, chrániče uší, kabátky krátké, kabáty svrchní, kalhoty, kalhoty jezdecké krátké, kamaše, kapuce, klapky na uši, kolíky k fotbalovým kopačkám, kombinézy (oděvy), kombinézy gumové pro vodní lyžování, kombinézy pracovní, konfekce, košile, koupací pláště, kšilty k čepicím, čepice s kšiltlem, oděvy z kůže, legíny, lyžařská obuv, protiskluzné pomůcky pro obuv, obuv gymnastická, obuv koupací, obuv plátěná, obuv plážová, obuv sportovní, oděvy koupací, oděvy nepromokavé, oděvy plážové, oděvy pro cyklisty, oděvy pro motoristy, oděvy tělocvičné, opasky, pánské plavky, pantofle, pláště koupací, pláštěnky, plavky, podprsensky, podvlékačky, pokrývky hlavy, ponožky, potítka, prádlo, prádlo spodní pohlcující pot, punočocháče, pytle na oděvy, rukavice, sandály koupací, sportovní obuv, svetry, šály, šátky, štítky na čepice, tílka, nátlčníky, trička, vaky na oděvy, župany; (28) sportovní potřeby, balónky na hraní, baseballové rukavice, billiardové stoly, boby, boty na bruslení s upevněnými bruslemi, zařízení a náčiní na bowling, boxerské rukavice, brusle kolečkové, brusle lední, činky, drací létací, gymnastické zařízení, hokejky, horolezecká výstroj, houpačky, jízdní kola nehybná určená pro trénink, koloběžky, kryty na lyže, lukostřelecké náčiní, lyžařská vázání, lyžařské vosky, lyže, míče hrací, můstky odrazové, obaly na lyže, plavecké, potápěčské ploutve, posilovačí stroje, posilovače svalů, puky hokejové, rakety s pružným výpletem, rukavice pro sportovní hry, sánky (sportovní potřeby), síť (sportovní potřeby), skateboardy, stěrky na lyže, stoly na stolní tenis, stoly pro stolní fotbal, strunové výplety raket, šipky (hra), škrabky na lyže, talíře létající, terče.

- (730) **Pavel Paulišin**, Svobody 661, Kladno, Česká republika
 (740) JUDr. Kuna Luboš, advokát, Tábořská 65/29, Praha 4

- (210) **O 191777**
 (220) 21.05.2003
 (320) 21.05.2003
 (511) 11, 37, 42
 (540)

BENKO

- (510) (11) klimatizační a odvlhčovací jednotky, zejména pro vnitřní bazény; (37) instalace klimatizačních a odvlhčovacích jednotek, zejména v prostorách vnitřních bazénů; (42) projektová činnost, zejména v oblasti klimatizace a odvlhčování vnitřních bazénů.

- (730) **BENKO KLIMA s. r. o.**, nám. Sv. Trojice 15, Opava, Česká republika
 (740) Ing. Zdeněk Michálek, HM PARTNERS, s. r. o., 28. října 150, Ostrava

- (210) **O 191778**
 (220) 21.05.2003
 (320) 21.05.2003
 (511) 17, 19, 37
 (540)



- (510) (17) těsnící materiály, zejména pro těsnění oken a dveří; (19) stavební materiály nekovové, zejména okna, eurookna, dveře, žaluzie nekovové, síť proti hmyzu nekovové, sklo izolační, stavební, bezpečnostní, neprůstředné, protihlukové, komorové a plně polykarbonátové desky - lexan, vitráže; (37) stavební práce, instalační práce, opravy, zejména montáž plastových oken, dveří, montáž eurooken, výměna skel oken a dveří, montáž těsnění oken a dveří, montáž izolačního skla v oknech a dveřích.

- (730) **Kolarčík Petr**, Frýdlandská 158, Frýdek-Místek, Česká republika
 (740) Ing. Zdeněk Michálek, HM PARTNERS, s. r. o., 28. října 150, Ostrava

- (210) **O 191797**
 (220) 21.05.2003
 (320) 21.05.2003
 (511) 35, 41
 (540)



- (510) (35) propagační činnost, reklama, pomoc při řízení obchodní činnosti, kancelářské práce, pořádání výstav a veletrhů k obchodním a reklamním účelům; (41) výchova a vzdělávání, zábava, kulturní a sportovní aktivity, pořádání výstav a veletrhů ke kulturním a vzdělávacím účelům.

- (730) **Výstaviště Jablonec nad Nisou s. r. o.**, Jiráskova 11, Jablonec nad Nisou, Česká republika
 (740) Kolátor Kamil, Lučanská 5, Jablonec nad Nisou

- (210) **O 191798**
 (220) 21.05.2003
 (320) 21.05.2003
 (511) 9, 35, 38, 39, 42
 (540)



- (510) (9) přístroje pro zpracování informací a počítače, počítačové programy související s dopravou; (35) systemizace informací do počítačových databází, vyhledávání, sběr a poskytování informací v počítačových souborech; (38) telekomunikace - předávání zpráv, dat a informací, přenos informací, textů, výkresů a obrázků pomocí počítače do internetové nebo počítačové sítě, přenos informací, zpráv a telegramů, přenos zpráv

- telefonem nebo pomocí telematických služeb; (39) zprostředkování dopravních služeb, dopravní informace, informační dopravní služby, archivace informací a elektronicky uložených dokumentů; (42) tvorba a údržba počítačových programů a databanky, služby jako produkty provozu výpočetního střediska spadající do třídy 42, tvorba a technické poradenství v oblasti počítačových systémů, poradenské služby v oblasti počítačového hardware.
- (590) Barevná
(730) **TELEMATIX s. r. o.**, Všešrdova 560/2, Praha 1, Česká republika
(740) Mgr. Jaroš Zbyšek, advokát, Advokátní kancelář Jaroš - Fojtíková, Zelený pruh 95/97, Praha 4

- (210) **O 191800**
(220) 21.05.2003
(320) 21.05.2003
(511) 5, 29, 31, 35, 44
(540)

TORO BEEF

- (510) (5) zvířecí sperma; (29) maso, masové výtažky, masné výrobky všeho druhu včetně uzenin a tuky jedlé; (31) živá zvířata; (35) pomoc při řízení obchodní činnosti s živými zvířaty, masnými výrobky všeho druhu včetně uzenin, jedlými tuky, krmivem a potřebami pro chovatele; (44) chov zvířat, umělá inseminace zvířat, extrakce zvířecích spermií, banky na uchování zvířecích spermií, služby v souvislosti s chovnými samci, výzkum a poradenství v oblasti chovu a výcviku zvířat, testování zvířat, vedení farmy, poradenské a informační služby vztahující se ke shora uvedeným činnostem, poradenské a informační služby vztahující se k účelnému uspořádání a plánování v oblasti výživy zvířat, dozoru nad chorobami a produkce zvířat.
- (730) **CHOVSERVIS a. s.**, Zemědělská 897, Hradec Králové, Česká republika

- (210) **O 191805**
(220) 21.05.2003
(320) 21.05.2003
(511) 9, 16, 38, 41, 42
(540)



- (510) (9) elektronické publikace na nosičích; (16) publikace, tiskoviny, fotografie, letáky, plakáty; (38) komunikace prostřednictvím software a na internetu; (41) činnost vzdělávací, pořádání konferencí a sympozií, odborných stáží, výstav ke vzdělávacím a zábavním účelům včetně souvisejících konzultací, pořádání zábavných a kulturních akcí, školící služby pomocí webových stránek na internetu, zprostředkování v oblasti kultury a vzdělávání; (42) tvorba software, zvláštní web-stránky na internetu - tvorba a vývoj, právní služby včetně zastupování subjektů.
- (590) Barevná
(730) **HOSPODÁŘSKÁ KOMORA ČESKÉ REPUBLIKY**, Freyova 27, Praha 9, Česká republika
(740) Ing. Vlasta Sedláčková, PROPATENT, Ke Kateřinkám 1393, Praha 4

- (210) **O 191822**
(220) 21.05.2003

- (320) 21.05.2003
(511) 5, 29, 30
(540)

ROLLIS

- (510) (5) výrobky dietetické pro léčebné účely, potraviny pro děti, batolata a nemocné, potravinové přípravky a doplňky všeho druhu k léčebným účelům, posilující potraviny k léčebným účelům, vitamínové přípravky, poživatiny pro doplnění redukčních diet nebo přípravků pro hubnutí, vše s léčebnými účinky, přípravky s léčebnými účinky obsahující biochemické katalyzátory, zejména pro fyzicky aktivní osoby, rekonvalescenty a nemocné, vše výše uvedené určené k léčebným účelům, dezinfekční prostředky, WC deodoranty, osvěžovače a gely, prostředky k ničení plevelu a k hubení živočišných škůdců, přípravky zvěrolékařské, farmaceutické a zdravotnické spadající do této třídy, diabetické přípravky pro léčebné účely; (29) maso, ryby, drůbež, zvěřina, paštiky, masové výtažky, ovoce a zelenina konzervované, sušené a zavařené, želé, džemy, kompoty, vejce, mléko a mléčné výrobky, výrobky na bázi brambor, jako bramborové lupínky a podobně, oleje a tuky jedlé, ovocné dřeně; (30) oplatky, pečivo sladké i slané, cukrovinky, včetně gumových a esencí pro cukrovinky, cukrářské výrobky všeho druhu, káva, čaj, kakao, cukr, rýže, kávové náhražky, med, sirup melasový, droždí pro kynutí, sůl, hořčice, ocet, omáčky, koření, zmrzlina, led pro osvěžení, obilné vločky, výrobky na bázi sušené bramborové kaše, pšeničné mouky, nativních a modifikovaných škrobů, jako bramborové těsto v prášku, bramborová kaše v prášku, bramborové drtě, bramborové krokety v prášku, bramborové noky v prášku, směs pro přípravu knedlíků.
- (730) **STRIX Hořice s.r.o.**, Erbenova 26, Hořice, Česká republika
(740) Müller Václav, patentový zástupce, Filipova 2016, Praha 4

- (210) **O 191823**
(220) 21.05.2003
(320) 21.05.2003
(511) 14, 21
(540)



- (510) (14) porcelánové hodiny; (21) užitkový porcelán, jmenovitě jídelní, čajové a moka soupravy, včetně ozdobných doplňků (historické kopie nebo podle návrhů), ozdobný porcelán, jmenovitě vázy, svícný, dózy, jako doplňky k soupravám i samostatně, porcelánové náprstky, jednotlivé výrobky ze skla v rámci této třídy (historické kopie nebo podle návrhů), figurální porcelán (historické kopie nebo podle návrhů).
- (730) **HAAS & CZIZEK - První porcelánová manufaktura v Čechách, spol. s r. o.**, Tovární 1, Horní Slavkov, Česká republika
(740) Ing. Smrčková Marie, patentový zástupce, Velflíkova 8, Praha 6

- (210) **O 191824**
(220) 21.05.2003
(320) 08.07.2003
(511) 16, 35, 41

(540)



(510) (16) letáky, brožury, výrobky z papíru, tiskoviny neperiodické, fotografie, tiskárenské výrobky; (35) rozšiřování reklamních materiálů, vydávání, zveřejňování, publikování reklamních materiálů, reklama, propagace; (41) provozování taneční školy, výchova, vzdělávání, kulturní a sportovní aktivity, informace o kultuře a zábavě, organizování kulturních a společenských akcí, výuka tance.

(730) **Jungmanová Eva**, 5. května 28, Karlovy Vary, Česká republika

(210) **O 191825**

(220) 21.05.2003

(320) 21.05.2003

(511) 25, 35

(540)



(510) (25) oděvy, kloboučnické zboží, obuv; (35) reklama, propagace, rozšiřování reklamních materiálů, vydávání, zveřejňování a publikování reklamních materiálů.

(730) **Jungmanová Eva**, 5. května 28, Karlovy Vary, Česká republika

(210) **O 191828**

(220) 22.05.2003

(320) 22.05.2003

(511) 35, 36, 41, 42

(540)



(510) (35) propagační činnost, reklama, pomoc při řízení obchodní činnosti, obchodní administrativa, kancelářské práce; (36) pojištění, služby finanční, služby peněžní, služby nemovitostní; (41) výchova, vzdělávání, zábava, sportovní a kulturní aktivity; (42) vědecké a technologické služby a s nimi spojený výzkum a návrhy, průmyslové analýzy a výzkum, návrh a vývoj počítačového hardwaru a softwaru, právní služby.

(730) **AIDYA Czech, a.s.**, Krakovská 7/1392, Praha 1, Česká republika

(210) **O 191829**

(220) 22.05.2003

(320) 22.05.2003

(511) 25

(540)

**ACROBAT - ORIGINAL
WEAR**

(510) (25) textilní výrobky a oblečení všeho druhu spadající do

této třídy, zejména trička, mikiny, včetně doplňků oblečení spadajících do této třídy.

(730) **Lubomír Rašovský**, Milady Horákové 8, Brno, Česká republika

(210) **O 191830**

(220) 22.05.2003

(320) 22.05.2003

(511) 30, 35

(540)

Geclík

(510) (30) pečivo; (35) propagační činnost, reklama.

(730) **Access Marketing, a.s.**, Vyšehradská 43, Praha 2, Česká republika

(210) **O 191831**

(220) 22.05.2003

(320) 22.05.2003

(511) 35

(540)

INTERACTIVE House s.r.o.

(510) (35) propagační činnost, reklama, pomoc při řízení obchodní činnosti.

(730) **INTERACTIVE House s.r.o.**, Komunardů 1001/30, Praha 7, Česká republika

(740) Mgr. Vladimír Šiler, Šumavská 22, Praha 2

(210) **O 191832**

(220) 22.05.2003

(320) 22.05.2003

(511) 29, 30, 31

(540)



(510) (29) maso a výrobky z masa, drůbež, ryby, zvěřina, ovoce zpracované, též kandované, zelenina sušená, konzervovaná, zavařená a mražená, houby sušené, konzervované, zavařené a mražené, bylinky zahradní sušené, kokosová moučka a kokosová drť, mandle zpracované, želatina jedlá, hotové polévky, polévkové koncentráty, polévkové kostky, tablety a výtažky, polévky v sáčku pro rychlou úpravu, instantní polévky, mléko a výrobky z mléka, spadající do této třídy, vejce, jedlé oleje a tuky; (30) potraviny rostlinného původu připravené pro konzumaci nebo konzervování, jakož i stimulanty pro zlepšení chutě potravin, zejména koření a jeho směsi, spadající do této třídy, káva a kávové náhražky, čaje, též ovocné, kakao, droždí, prášky do pečiva, též na kypření těsta, soda k témuž účelu, cukr, též vanilkový, sůl, hořčice, ocet, kečup, kyselina citrónová k přímé spotřebě, mlynářské výrobky, zvláště mouka a obilné výrobky určené k lidské výživě, obilné a ovesné vločky a obilní výtažky, rýže, pekařské a cukrářské výrobky, cukroví a cukrovinky, aromatické přípravky, výtažky a tresty do potravin, nikoliv pro lékařské účely, potravinové doplňky ve formě práškových směsí, pastilek, bonbónů, prášků nebo žvýkaček, spadající do této třídy, přísady do nápojů (jiné než esence), majonézy, salátové omáčky; (31) výrobky a produkty zemědělské, zahradnické a lesní, zejména čerstvé ovoce a zelenina, semena, zrní (obiloviny), ořechy, mák, živé rostliny, květiny a byliny, lesní podrost.

- (590) Barevná
 (730) **COLINO Jan Kolański**, Piatek Wielki 38,
 Stawiszyn, Polsko
 (740) Pacl Václav, patentový zástupce, Okrajová 4a, Havířov -
 Podlesí

O 191833

- (220) 22.05.2003
 (320) 22.05.2003
 (511) 29, 30, 31



- (510) (29) maso a výrobky z masa, drůbež, ryby, zvěřina, ovoce zpracované, též kandované, zelenina sušená, konzervovaná, zavařená a mražená, houby sušené, konzervované, zavařené a mražené, bylinky zahradní sušené, kokosová moučka a kokosová dřev, mandle zpracované, želatina jedlá, hotové polévky, polévkové koncentráty, polévkové kostky, tablety a výtažky, polévky v sáčku pro rychlou úpravu, instantní polévky, mléko a výrobky z mléka, spadající do této třídy, vejce, jedlé oleje a tuky; (30) potraviny rostlinného původu připravené pro konzumaci nebo konzervování, jakož i stimulanty pro zlepšení chutě potravin, zejména koření a jeho směsi, spadající do této třídy, káva a kávové náhražky, čaje, též ovocné, kakao, droždí, prášky do pečiva, též na kypření těsta, soda k těmž účelům, cukr, též vanilkový, sůl, hořčice, ocet, kečup, kyselina citrónová k přímé spotřebě, mlynářské výrobky, zvláště mouka a obilné výrobky určené k lidské výživě, obilné a ovesné vločky a obilní výtažky, rýže, pekařské a cukrářské výrobky, cukroví a cukrovinky, aromatické přípravky, výtažky a trestí do potravin, nikoliv pro lékařské účely, potravinové doplňky ve formě práškových směsí, pastilek, bonbónů, prášků nebo žvýkaček, spadající do této třídy, přísady do nápojů (jiné než esence), majonézy, salátové omáčky; (31) výrobky a produkty zemědělské, zahradnické a lesní, zejména čerstvé ovoce a zelenina, semena, zrní (obiloviny), ořechy, mák, živé rostliny, květiny a byliny, lesní podrost.

- (590) Barevná
 (730) **ZIOLOPEX Sp. z o.o.**, Piatek Maly 24, Stawiszyn,
 Polsko
 (740) Pacl Václav, patentový zástupce, Okrajová 4a, Havířov -
 Podlesí

O 191834

- (220) 22.05.2003
 (320) 22.05.2003
 (511) 3, 5, 29, 30, 32
 (540)

GRAPEOX

- (510) (3) přípravky pro praní, čištění a leštění, toaletní přípravky, přípravky pro osobní hygienu, prostředky k péči o vlasy, zubní pasty, ústní vody, kosmetika, parfumerie; (5) výrobky a přípravky chemické, farmaceutické, veterinární, hygienické, dezinfekční, antiseptické, antibakteriální a antiparazitní látky, výrobky a přípravky dietetické a diabetické pro léčebné účely, léčivé byliny a bylinné čaje, zejména dietetické, farmaceutické a výživové potraviny a nápoje pro léčebné účely, včetně speciálních potravin pro nemocné a rekonvalescenty, medicínální sirupy, cukrovinky s léčivými přísadami, vitamínové, minerální (včetně stopových prvků) a výživové doplňky potravy pro léčebné účely, a to i ve formě dražé, přírodní léčivé výtažky, zejména z

citrusových jader, a to i jako dražé, posilující a antibakteriální přípravky-tonika, zejména na bázi citrusových jader, drogy pro léčebné účely, léčivé minerální koupelové soli, minerální vody pro léčebné účely, farmaceutické přípravky pro péči o pokožku, přísady do krmiva pro léčebné účely, medicínální emulze, výrobky pro prevenci nebo utišení bolesti, výrobky ze zředěných vod pro léčebné účely, hygienické a dezinfekční přípravky a potřeby pro léčebné účely, prostředky k hubení rostlinných a živočišných škůdců; (29) ovoce konzervované, sušené, zavařené, extrakty zejména z ovoce, jeho kůry, dužiny, zrn, jader a pecek, dietní doplňky na bázi ovoce; (30) potravinové doplňky ve formě práškových směsí, pastilek, bonbónů, prášků nebo žvýkaček spadající do této třídy, přísady do nápojů (jiné než esence), trestí a výtažky do potravin nikoliv pro lékařské účely, med, propolis, káva, čaj, kakaové a čokoládové nápoje, šerbet (zmrzlinové nápoje), zmrzlina a zmrzlinové poháry; (32) nealkoholické nápoje, zejména limonády, šumivé a jiné nealkoholické nápoje, též z ovocných šťáv a přípravky na jejich výrobu též s ovocnou šťávou, minerální vody a přípravky na její výrobu, přírodní nebo umělé, zejména trestí, tablety a prášky, nealkoholické nápoje obsahující kyselinu uhličitou, ovocné a zeleninové šťávy, sirupy a extrakty, nápoje, též obohacené vitamíny nebo minerály, sorbety/šerbet (nápoje), přípravky k přípravě nápojů spadající do této třídy, dietní, iontové a energetické nápoje, pivo, lehká piva a ležáky, též v netekuté formě, nealkoholické aperitivy, stolové vody.

- (730) **RTJ GROUP, spol. s r.o.**, Na Široké 690, Šenov u
 Ostravy, Česká republika
 (740) Pacl Václav, patentový zástupce, Okrajová 4a, Havířov -
 Podlesí

O 191837

- (220) 22.05.2003
 (320) 22.05.2003
 (511) 31, 32, 33
 (540)

CORLEONE

- (510) (31) výrobky zemědělské, zahradnické a lesní, čerstvé ovoce a zelenina, rostliny, květiny, zvířata; (32) nealkoholické nápoje všeho druhu spadající do této třídy, včetně piva; (33) alkoholické nápoje všeho druhu spadající do této třídy, s výjimkou piva.

- (730) **Jiří Zajíček**, Sdružená 1685, Pelhřimov, Česká
 republika
 (740) Ing. Střelák Jiří, Pařížská 17, Praha 1

O 191838

- (220) 22.05.2003
 (320) 22.05.2003
 (511) 12, 35, 39
 (540)



- (510) (12) pozemní dopravní prostředky, motorová vozidla; (35) administrativní služby - činnost účetních poradců, vedení účetnictví; (39) dopravní služby - vnitrostátní a mezinárodní zasilatelství, skladování zboží, poskytování dopravních informací.

(730) **DESPED, s.r.o.**, Petříkoviccká 32, Trutnov 3, Česká republika

(740) Ing. Střelák Jiří, Pařížská 17, Praha 1

(210) **O 191839**

(220) 22.05.2003

(320) 22.05.2003

(511) 12, 37, 39

(540)



(510) (12) pozemní dopravní prostředky, motorová vozidla; (37) opravy motorových vozidel a autopříslušenství; (39) dopravní služby - vnitrostátní a mezinárodní zasilatelství, skladování zboží, poskytování dopravních informací.

(730) **PAP TRUTNOV, s. r. o.**, Petříkoviccká 32, Trutnov 3, Česká republika

(740) Ing. Střelák Jiří, Pařížská 17, Praha 1

(210) **O 191842**

(220) 22.05.2003

(320) 22.05.2003

(511) 9, 38, 42

(540)



(510) (9) počítače, počítačové hry (programy), počítačové klávesnice, počítačové paměti, počítačové periferie, periferní zařízení počítačů, počítačové programy (nahrané), počítačové programy (s možností stažení), počítačové tiskárny, počítačový software (nahraný) podložky pod myš, procesory (centrální procesorové jednotky), programy operačních systémů (nahrané), pružné disky, diskety, optické disky kompaktní CD-ROM, textové procesory, vysílače (telekomunikace), tiskárny pro počítače, zařízení na zpracování textu, optické nosiče dat, magnetické nosiče dat, magnetické disky, optické disky, monitory (počítače-hardware), monitory (počítače-programy), notebooky (počítače); (38) elektronická pošta, služby elektronické nástěnky (telekomunikační služby), počítačová komunikace, komunikace pomocí počítačových terminálů, posílání zpráv, poskytování telekomunikačních připojení ke globální počítačové síti, poskytování uživatelského přístupu ke globální počítačové síti, pošta (elektronická), přenos zpráv a obrázků pomocí počítačů, přenos zpráv a obrazových informací pomocí počítače, směrovací a spojovací služby pro telekomunikace, spojení pomocí sítí optických vláken, půjčování telekomunikačních zařízení, půjčování modemů, pronájem zařízení pro přenos informací; (42) aktualizace počítačových programů, hosting webových stránek, instalace počítačových programů, kopírování počítačových programů, pronájem počítačů, regenerace počítačových dat, počítačové programování, počítačové systémové analýzy, tvorba počítačových systémů, poradenské služby v oblasti počítačového hardware, pronájem počítačového software, přenos dat nebo dokumentů z fyzických nosičů na elektronické nosiče, převod (konverze) dat a počítačových programů (ne fyzický), tvorba software (počítačových programů), tvorba a správa webových stránek, umístování webových stránek, údržba počítačových programů.

(730) **CASABLANCA INT s.r.o.**, Plzeňská 183/181, Praha 5-Košíře, Česká republika

(740) Mgr. Ondřej Lněnička, Advokátní kancelář Lněnička & Kutěj, Fügnerovo nám. 1808/3, Praha 2

(210) **O 191843**

(220) 22.05.2003

(320) 22.05.2003

(511) 9, 38, 42

(540)



(510) (9) počítače, počítačové hry (programy), počítačové klávesnice, počítačové paměti, počítačové periferie, periferní zařízení počítačů, počítačové programy (nahrané), počítačové programy (s možností stažení), počítačové tiskárny, počítačový software (nahraný) podložky pod myš, procesory (centrální procesorové jednotky), programy operačních systémů (nahrané), pružné disky, diskety, optické disky kompaktní CD-ROM, textové procesory, vysílače (telekomunikace), tiskárny pro počítače, zařízení na zpracování textu, optické nosiče dat, magnetické nosiče dat, magnetické disky, optické disky, monitory (počítače-hardware), monitory (počítače-programy), notebooky (počítače); (38) elektronická pošta, služby elektronické nástěnky (telekomunikační služby), počítačová komunikace, komunikace pomocí počítačových terminálů, posílání zpráv, poskytování telekomunikačních připojení ke globální počítačové síti, poskytování uživatelského přístupu ke globální počítačové síti, pošta (elektronická), přenos zpráv a obrázků pomocí počítačů, přenos zpráv a obrazových informací pomocí počítače, směrovací a spojovací služby pro telekomunikace, spojení pomocí sítí optických vláken, půjčování telekomunikačních zařízení, půjčování modemů, pronájem zařízení pro přenos informací; (42) aktualizace počítačových programů, hosting webových stránek, instalace počítačových programů, kopírování počítačových programů, pronájem počítačů, regenerace počítačových dat, počítačové programování, počítačové systémové analýzy, tvorba počítačových systémů, poradenské služby v oblasti počítačového hardware, pronájem počítačového software, přenos dat nebo dokumentů z fyzických nosičů na elektronické nosiče, převod (konverze) dat a počítačových programů (ne fyzický), tvorba software (počítačových programů), tvorba a správa webových stránek, umístování webových stránek, údržba počítačových programů.

(730) **CASABLANCA INT s.r.o.**, Plzeňská 183/181, Praha 5-Košíře, Česká republika

(740) Mgr. Ondřej Lněnička, Advokátní kancelář Lněnička & Kutěj, Fügnerovo nám. 1808/3, Praha 2

(210) **O 191844**

(220) 22.05.2003

(320) 22.05.2003

(511) 9, 38, 42

(540)



(510) (9) počítače, počítačové hry (programy), počítačové klávesnice, počítačové paměti, počítačové periferie, periferní zařízení počítačů, počítačové programy (nahrané), počítačové programy (s možností stažení),

počítačové tiskárny, počítačový software (nahraný) podložky pod myš, procesory (centrální procesorové jednotky), programy operačních systémů (nahrané), pružné disky, diskety, optické disky kompaktní CD-ROM, textové procesory, vysílače (telekomunikace), tiskárny pro počítače, zařízení na zpracování textu, optické nosiče dat, magnetické nosiče dat, magnetické disky, optické disky, monitory (počítač-hardware), monitory (počítač-programy), notebooky (počítače); (38) elektronická pošta, služby elektronické nástěnky (telekomunikační služby), počítačová komunikace, komunikace pomocí počítačových terminálů, posílání zpráv, poskytování telekomunikačních připojení ke globální počítačové síti, poskytování uživatelského přístupu ke globální počítačové síti, pošta (elektronická), přenos zpráv a obrázků pomocí počítačů, přenos zpráv a obrazových informací pomocí počítače, směrovací a spojovací služby pro telekomunikace, spojení pomocí sítí optických vláken, půjčování telekomunikačních zařízení, půjčování modemů, pronájem zařízení pro přenos informací; (42) aktualizace počítačových programů, hosting webových stránek, instalace počítačových programů, kopírování počítačových programů, pronájem počítačů, regenerace počítačových dat, počítačové programování, počítačové systémové analýzy, tvorba počítačových systémů, poradenské služby v oblasti počítačového hardware, pronájem počítačového software, přenos dat nebo dokumentů z fyzických nosičů na elektronické nosiče, převod (konverze) dat a počítačových programů (ne fyzický), tvorba software (počítačových programů), tvorba a správa webových stránek, umístování webových stránek, údržba počítačových programů.

(730) **CASABLANCA INT s.r.o.**, Plzeňská 183/181, Praha 5-Košíře, Česká republika

(740) Mgr. Ondřej Lněnička, Advokátní kancelář Lněnička & Kutěj, Fügnerovo nám. 1808/3, Praha 2

(210) **O 191845**

(220) 22.05.2003

(320) 22.05.2003

(511) 1, 2, 4

(540)

MEGA OLEJ

(510) (1) chemické prostředky pro průmysl, zemědělství, lesnictví a opravářství, separační přípravky, zejména na bázi PTFE bez obsahu silikonu, přednostně ve spreji; (2) ochranné prostředky proti korozi; (4) maziva, mazací prostředky na bázi PTFE bez obsahu silikonu, přednostně ve spreji, zejména pro mazání řetězců, ozubených kol, ozubených a šnekových převodů, kluzných a kuličkových ložisek, kloubových spojů, pákových převodů, vodicích šroubů, lan, lanovodů.

(730) **NOVATO spol. s r.o.**, Uralská 770/6, Praha 6, Česká republika

(740) Ing. Smrčková Marie, patentový zástupce, Velflíkova 8, Praha 6

(210) **O 191847**

(220) 22.05.2003

(320) 22.05.2003

(511) 43

(540)

CODA

(510) (43) ubytovací a restaurační služby.

(730) **TRŽIŠTĚ a.s.**, Tržiště 368/9, Praha 1, Česká republika

(210) **O 191850**

(220) 22.05.2003

(320) 22.05.2003

(511) 35

(540)

YOUNG & RUBICAM

(510) (35) reklamní, propagační a marketingové služby, služby zprostředkování prodeje, pomoc při řízení obchodní činnosti a obchodní management, odborné obchodní poradenství a konzultace, inzertní služby, tvorba reklamních materiálů a mediální reklamy, služby pro styk s veřejností, průzkum a analýzy trhu, průzkumné a informační služby týkající se obchodu, reklamy a marketingu, služby podpory trhu, statistické analýzy a komplikace, vedení obchodní administrativy, kacerářské služby, mediální průzkum a konzultace, plánování, zajišťování nákupu a vedení obchodních jednání v oblasti reklamních prostor, zajišťování informací vztahujících se k uvedeným službám.

(730) **Y & R Properties**, 9 East Loockerman Street, Dover, Spojené státy americké, Delaware

(740) JUDr. Miloš Všečka, advokát, Společná advokátní kancelář Všečka Zelený Švorčík Kalenský a partneři, Hálkova 2, Praha 2

(210) **O 191858**

(220) 22.05.2003

(320) 22.05.2003

(511) 39, 40, 43

(540)



(510) (39) distribuce (rozvoz) drůbeže a drůbežích výrobků; (40) zpracování drůbeže, zpracování drůbežích výrobků, zpracování vajec na vaječné výrobky; (43) zásobování (catering) vaječnými výrobky.

(730) **Velkopavlovické drůbežářské závody, a.s.**, Tovární 3, Velké Pavlovice, Česká republika

(740) Ing. Stanislav Klouček, Dunajská 1, Brno-Starý Lískovec

(210) **O 191859**

(220) 22.05.2003

(320) 22.05.2003

(511) 41

(540)

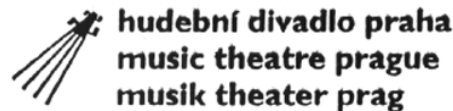

(510) (41) divadelní představení, koncertní sály, orchestr (služby poskytované), pronájem divadelních dekorací, výroba divadelních představení, předprodej vstupenek.

(730) **B-ARTS PRODUCTION, spol. s r.o.**, Pražská 34, Řitka, Česká republika

(210) **O 191860**

(220) 22.05.2003

(320) 22.05.2003

(511) 10, 28, 35, 41, 44

(540)

ROLLETIC

(510) (10) lékařská zařízení, masasázní strojky a přístroje, rehabilitační přístroje a zařízení; (28) sportovní nářadí určené pro volný čas, rekondici a regeneraci v rámci této

třídy, posilovací stroje a přístroje pro tělesná cvičení, trenažéry; (35) reklamní a propagační činnost, organizování a pořádání akcí pro obchodní, komerční a reklamní účely, vydávání reklamních, propagačních a inzertních textů; (41) audiovizuální tvorba, organizování a pořádání audiovizuálních produkcí, provozování tělovýchovných, sportovních a zábavných zařízení, provozování zařízení a služeb sloužících k regeneraci, oddechu a rekreaci, organizování a provozování společenských, vzdělávacích, sportovních a zábavných akcí, soutěží a her, výchovně zábavné služby, informace o možnostech rekreace a zábavy; (44) služby solária, masážní služby.

(730) **Sentaco spol. s r.o.**, Dřísy 100, Česká republika

(740) Ing. Jana Vanděliková, Bohemia Patent, Hradební 3, Praha 1

(210) **O 191891**

(220) 22.05.2003

(320) 22.05.2003

(511) 32, 33

(540)



(554) Prostorová

(510) (32) ovocné nebo zeleninové šťávy a džusy a sirupy, nealkoholické nápoje, nealkoholické nápoje obohacené vitamíny nebo minerály, iontové a energetické nápoje nealkoholické, proteinové nealkoholické nápoje, dietní nápoje, želatinové nápoje, přípravky nebo příchutě nebo tablety na výrobu nápojů, koncentráty a sirupy k výrobě nápojů, tablety a prášky na přípravu šumivých nealkoholických nápojů, ovocné nebo zeleninové nealkoholické nápoje, nealkoholické nápoje s příchutí ovoce nebo zeleniny, minerální vody, pramenité vody, sodová voda, voda, šumivé nealkoholické nápoje, míchané nápoje nealkoholické, rajčatová šťáva jako nápoj, aperitivy nealkoholické, piva; (33) alkoholické nápoje.

(730) **WALMARK, a. s.**, Oldřichovice 44, Třinec, Česká republika

(740) Lukajová Dana, patentový zástupce, Advokátní a patentová kancelář Vyskočil, Krošlák a spol., Petrská 12, Praha 1

(210) **O 191893**

(220) 23.05.2003

(320) 23.05.2003

(511) 7, 37

(540)



(510) (7) motorové sekačky na trávu; (37) servis a opravy motorových sekaček a jiných strojů pro ošetřování a úpravu zelených porostů.

(590) Barevná

(730) **Lubomír Dvořák**, Mírová 3336, Havlíčkův Brod, Česká republika

(210) **O 191899**

(220) 23.05.2003

(320) 23.05.2003

(511) 35, 41, 43

(540)



Wiener Café

(510) (35) reklamní, propagační a inzertní činnost, pořádání komerčních výstav a jiných přehlídek zboží a služeb komerčního charakteru, šíření informačních a reklamních materiálů, propagace služeb, zprostředkování obchodu; (41) klubové služby (výchovně zábavní), organizování a vedení konferencí, organizování kulturních nebo vzdělávacích výstav, organizování a plánování večírků, informace o možnostech zábavy, vzdělávací informace, předprodej vstupenek; (43) kavárny, restaurace, pronajímání jednacích místností.

(730) **Kolařík a Pouliček, spol. s r.o.**, V Hájkách 200/54, Praha 4, Česká republika

(740) Rudolf Darník, patentový zástupce, Jupiterova 1186/10, Praha 10 - Uhřetěves

(210) **O 191900**

(220) 23.05.2003

(320) 23.05.2003

(511) 35, 41, 43

(540)



Vídeňská vinárna

(510) (35) reklamní, propagační a inzertní činnost, pořádání komerčních výstav a jiných přehlídek zboží a služeb komerčního charakteru, šíření komerčních a propagačních informací a reklamních materiálů, propagace služeb, zprostředkování obchodu; (41) klubové služby (výchovně zábavní), organizování a vedení konferencí, organizování kulturních nebo vzdělávacích výstav, organizování a plánování večírků, informace o možnostech zábavy, vzdělávací informace, předprodej vstupenek; (43) kavárny, restaurace, pronajímání jednacích místností.

(730) **Kolařík a Pouliček, spol. s r.o.**, V Hájkách 200/54, Praha 4, Česká republika

(740) Rudolf Darník, patentový zástupce, Jupiterova 1186/10, Praha 10 - Uhřetěves

(210) **O 191901**

(220) 23.05.2003

(320) 23.05.2003

(511) 35, 41, 43

(540)

**Videňská kavárna**

- (510) (35) reklamní, propagační a inzertní činnost, pořádání komerčních výstav a jiných přehlídek zboží a služeb komerčního charakteru, šíření propagačních a komerčních informací a reklamních materiálů, propagace služeb, zprostředkování obchodu; (41) klubové služby (výchovně zábavní), organizování a vedení konferencí, organizování kulturních nebo vzdělávacích výstav, organizování a plánování večírků, informace o možnostech zábavy, vzdělávací informace, předprodej vstupenek; (43) kavárny, restaurace, pronajímání jednacích místností.
- (730) **Kolařík a Pouliček, spol. s r.o.**, V Hájích 200/54, Praha 4, Česká republika
- (740) Rudolf Darník, patentový zástupce, Jupiterova 1186/10, Praha 10 - Uhřetěves

(210) **O 191902**

(220) 23.05.2003

(320) 23.05.2003

(511) 35, 41, 43

(540)

Wiener Heuriger

- (510) (35) reklamní, propagační a inzertní činnost, pořádání komerčních výstav a jiných přehlídek zboží a služeb komerčního charakteru, šíření propagačních a komerčních informací a reklamních materiálů, propagace služeb, zprostředkování obchodu; (41) klubové služby (výchovně zábavní), organizování a vedení konferencí, organizování kulturních nebo vzdělávacích výstav, organizování a plánování večírků, informace o možnostech zábavy, vzdělávací informace, předprodej vstupenek; (43) kavárny, restaurace, pronajímání jednacích místností.
- (730) **Kolařík a Pouliček, spol. s r. o.**, V Hájích 200/54, Praha 4, Česká republika
- (740) Rudolf Darník, patentový zástupce, Jupiterova 1186/10, Praha 10 - Uhřetěves

(210) **O 191904**

(220) 23.05.2003

(320) 28.11.2002

(511) 36

(540)

INTECH

- (510) (36) finanční služby, bankovní služby, služby kreditních karet, úvěrové banky, investiční služby, management majetku, finanční řízení a plánování, finanční výzkum, příprava finančních zpráv a analýz, kapitálové investice, investiční poradenství, služby investičních společností, finanční odhady a oceňování, daňové odhady a oceňování, poskytování půjček, vyplácení důchodů, řízení fondů, pojištění, služby v oblasti financí, služby v oblasti peněžnictví, služby týkající se nemovitostí, konzultační, informační a poradenské služby týkající se výše uvedeného.
- (730) **Enhanced Investment Technology LLC**, 2401 PGA Blvd., Suite 200, Palm Beach Gardens, Spojené státy americké, Florida
- (740) Mgr. Petra Korejzová, KOREJZOVÁ & SPOL. Advokátní a patentová kancelář, Spálená 29, Praha 1

(210) **O 191906**

(220) 23.05.2003

(320) 25.11.2002

(511) 1

(540)

XCAT

- (510) (1) katalyzátory pro použití při výrobě plastů, gumy a polymerů na bázi olefinů, polymery na bázi olefinů, zejména polymery na bázi polyethylenu a polypropylenu, plastické sloučeniny pro výrobu tvarovaných výrobků z plastu, plastické štítky, filmy (neexponované).
- (730) **UNIVATION TECHNOLOGIES, LLC**, 5555 San Felipe, Suite 1950, Houston, Spojené státy americké, Texas
- (740) JUDr. Karel Čermák, advokát, Národní třída 32, Praha 1

(210) **O 191907**

(220) 23.05.2003

(320) 25.11.2002

(511) 1

(540)

PRODIGY

- (510) (1) katalyzátory pro použití při výrobě plastů, gumy a polymerů na bázi olefinů, polymery na bázi olefinů, zejména polymery na bázi polyethylenu a polypropylenu, plastické sloučeniny pro výrobu tvarovaných výrobků z plastu, plastické štítky, filmy (neexponované).
- (730) **UNIVATION TECHNOLOGIES, LLC**, 5555 San Felipe, Suite 1950, Houston, Spojené státy americké, Texas
- (740) JUDr. Karel Čermák, advokát, Národní třída 32, Praha 1

(210) **O 191909**

(220) 23.05.2003

(320) 25.11.2002

(511) 1

(540)



- (510) (1) katalyzátory pro použití při výrobě plastů, gumy a polymerů na bázi olefinu, polymery na bázi olefinu, zejména polymery na bázi polyethylenu a polypropylenu, plastické sloučeniny pro výrobu tvarovaných výrobků z plastu, plastické štítky, filmy (neexponované).
- (730) **UNIVATION TECHNOLOGIES, LLC**, 5555 San Felipe, Suite 1950, Houston, Spojené státy americké, Texas
- (740) JUDr. Karel Čermák, advokát, Národní třída 32, Praha 1

(210) **O 191920**

(220) 04.06.2003

(320) 04.06.2003

(511) 25

(540)



- (510) (25) oděvy - trika, mikiny, tílka, kalhoty, rifle, ponožky, rukavice, čepice, pásky ke kalhotám, sukně, šaty, svetry, bundy, kabáty, vesty, spodní prádlo, šortky, šály.

(730) **Shay Elnekave**, Ústí u Staré Paky 108, Stará Paka, Česká republika

(210) **O 191921**

(220) 26.05.2003

(320) 26.05.2003

(511) 35, 40, 43

(540)

DRAK

(510) (35) inzertní, reklamní a propagační činnost, poskytování pomoci při provozu obchodu včetně zprostředkování obchodních a souvisejících obchodně personálních záležitostí, organizování výstav, veletrhů k reklamním a obchodním účelům, doprovodných programů, společenských akcí k reklamním a obchodním účelům, distribuce zboží k reklamním účelům, rozmnožování dokumentů, obstaravatelská a zprostředkovatelská činnost v této oblasti, direct mailing; (40) zpracování chmele, včetně koncentrátů a přísad, míchání alkoholických nápojů, vaření piva; (43) dočasné ubytování, restaurační služby, hostinská činnost.

(730) **STAROBRNO, a. s.**, Hlinky 160/12, Brno, Česká republika

(740) JUDr. Milan Kyjovský, advokát, Poštovská 8c, Brno

(210) **O 191922**

(220) 06.06.2003

(320) 06.06.2003

(511) 25

(540)

HIPPY

(510) (25) oděvy.

(730) **Lubomír Hlavinka**, J. Husa 6, Lanžhot, Česká republika

(210) **O 191923**

(220) 26.05.2003

(320) 26.05.2003

(511) 5, 7, 32, 33

(540)

AQM

(510) (5) léčivé cukrářské výrobky a cukrovinky s léčivými účinky, přípravky (poživatiny) obsahující biologické katalyzátory pro fyzicky aktivní osoby, sportovce, rekonvalescenty, posilující poživatiny, extrakty a potraviny pro zvláštní výživu, dietetické a diabetické poživatiny a potraviny pro zvláštní výživu, vitamínové přípravky, potravní doplňky pro posílení imunity organismu a zlepšení zdraví v tuhém i tekutém stavu ve formě práškových směsí, kapek, sirupů, gelů, past, tablet, šumivých tablet, pastilek, dražé, tobolek, kapslí, bonbónů, želé, prášků, vše výše uvedené pro léčebné účely, diabetické a dietetické nápoje pro léčebné účely, přírodní pramenité a kojenecké vody pro léčebné účely; (7) zařízení pro potravinářský průmysl, např. technologické vybavení linek pro výrobu nápojů a komplety pro vyfukování plastových lahví; (32) nealkoholické nápoje sycené i nesycené, včetně nápojů minerálních, šumivých, iontových a energetických, sirupy, koncentráty a jiné přípravky pro přípravu nápojů, ovocné a zeleninové šťávy, mošty, ovocné nektary a nápoje z ovocných šťáv, stolní a minerální vody, diabetické a dietetické nápoje neléčebné, práškové nealkoholické nápoje, práškové přípravky a příchutě pro výrobu nealkoholických nápojů a likérů, obohacené vitamínové nápoje a koncentráty, nealkoholické aperitivy; (33) alkoholické nápoje, zejména likéry, destiláty, lihoviny, vinné nápoje, aperitivy, vína, vína a likéry pro trávení, nízkoalkoholické míchané nápoje, bowle a jiné alkoholické nápoje obsahující ovoce.

(730) **AQM s.r.o.**, ul.Čs. armády 133, Bohumín - Nový Bohumín, Česká republika

(740) Ing. Soukup Petr, Patentová kancelář, Švédská 3, Olomouc

(210) **O 191925**

(220) 26.05.2003

(320) 26.05.2003

(511) 5, 32, 33

(540)

MEGGY

(510) (5) léčivé cukrářské výrobky a cukrovinky s léčivými účinky, přípravky (poživatiny) obsahující biologické katalyzátory pro fyzicky aktivní osoby, sportovce, rekonvalescenty, posilující poživatiny, extrakty a potraviny pro zvláštní výživu, dietetické a diabetické poživatiny a potraviny pro zvláštní výživu, vitamínové přípravky, potravní doplňky pro posílení imunity organismu a zlepšení zdraví v tuhém i tekutém stavu ve formě práškových směsí, kapek, sirupů, gelů, past, tablet, šumivých tablet, pastilek, dražé, tobolek, kapslí, bonbónů, želé, prášků, vše výše uvedené pro léčebné účely, diabetické a dietetické nápoje pro léčebné účely, přírodní pramenité a kojenecké vody pro léčebné účely; (32) nealkoholické nápoje sycené i nesycené, včetně nápojů minerálních, šumivých, iontových a energetických, sirupy, koncentráty a jiné přípravky pro přípravu nápojů, ovocné a zeleninové šťávy, mošty, ovocné nektary a nápoje z ovocných šťáv, stolní a minerální vody, diabetické a dietetické nápoje neléčebné, práškové nealkoholické nápoje, práškové přípravky a příchutě pro výrobu nealkoholických nápojů a likérů, obohacené vitamínové nápoje a koncentráty, nealkoholické aperitivy; (33) alkoholické nápoje, zejména likéry, destiláty, lihoviny, vinné nápoje, aperitivy, vína, vína a likéry pro trávení, nízkoalkoholické míchané nápoje, bowle a jiné alkoholické nápoje obsahující ovoce.

(730) **AQM s. r. o.**, Čs. Armády 133, Bohumín - Nový Bohumín, Česká republika

(740) Ing. Petr Soukup, patentový a známkový zástupce, Švédská 3, Olomouc

(210) **O 191926**

(220) 26.05.2003

(320) 26.05.2003

(511) 5, 32

(540)



(510) (5) léčivé cukrářské výrobky a cukrovinky s léčivými účinky, přípravky (poživatiny) obsahující biologické katalyzátory pro fyzicky aktivní osoby, sportovce, rekonvalescenty, posilující poživatiny, extrakty a potraviny pro zvláštní výživu, dietetické a diabetické poživatiny a potraviny pro zvláštní výživu, vitamínové přípravky, potravní doplňky pro posílení imunity organismu a zlepšení zdraví v tuhém i tekutém stavu ve formě práškových směsí, kapek, sirupů, gelů, past, tablet, šumivých tablet, pastilek, dražé, tobolek, kapslí, bonbónů, želé, prášků, vše výše uvedené pro léčebné účely, diabetické a dietetické nápoje pro léčebné účely, přírodní pramenité a kojenecké vody pro léčebné účely; (32) nealkoholické nápoje sycené i nesycené, včetně nápojů minerálních, šumivých, iontových a energetických, sirupy, koncentráty a jiné přípravky pro přípravu nápojů, ovocné a zeleninové

šťávy, mošty, ovocné nektary a nápoje z ovocných šťáv, stolní a minerální vody, diabetické a dietetické nápoje neléčebné, práškové nealkoholické nápoje, práškové přípravky a příchutě pro výrobu nealkoholických nápojů a likérů, obohacené vitaminové nápoje a koncentráty, nealkoholické aperitivy.

- (730) **AQM s. r. o.**, Čs. armády 133, Bohumín - Nový Bohumín, Česká republika
 (740) Ing. Petr Soukup, patentový a známkový zástupce, Švédská 3, Olomouc

- (210) **O 191927**
 (220) 26.05.2003
 (320) 26.05.2003
 (511) 6, 11, 19, 20
 (540)

STEKO

- (510) (6) dveře kovové, bezpečnostní, automatické, výrobky z drátěných sítí, doplňky ke krbům ze železa, průmyslová vrata; (11) krby; (19) dveře nekovové, automatické; (20) regály.
 (730) **STEKO spol. s r.o.**, Na Brankách 2, Blansko, Česká republika
 (740) Ing. Malůšek Jiří, Patentová kancelář Kania, Sedlák, Smola, Mendlovo nám. 1a, Brno

- (210) **O 191928**
 (220) 26.05.2003
 (320) 26.05.2003
 (511) 9, 37
 (540)



- (510) (9) software, elektronická zařízení, zejména počítače, notebooky, monitory, počítačové periferie, počítačové programy, počítačový software; (37) instalace a servis elektronických zařízení.
 (590) Barevná
 (730) **K+K General Corporation s.r.o.**, Charvátská 569/16, Ostrava, Česká republika

- (210) **O 191953**
 (220) 26.05.2003
 (320) 26.05.2003
 (511) 1, 3, 5
 (540)



- (510) (1) přípravky chemické pro průmysl, zejména chemické polotovary, suroviny a komponenty určené na výrobu potravin a zvláštní výživu ve formě tablet zařazené v této třídě; (3) přípravky chemické pro hygienu, zejména mýdla, šampóny, krémy, masti, toaletní vody, tonika; (5) chemické přípravky pro medicínu a veterinární medicínu, zejména léky a komponenty pro jejich výrobu, výrobky potravinářské pouze pro léčebné účely, dietetické, zejména výrobky potravinářské pro zvláštní výživu k léčebným účelům, vitaminové a minerální přípravky ve formě prášků, tablet, popř. jiné lékové nebo potravinové formě.

- (730) **Pražské pivovary a. s.**, Nádražní 84, Praha 5, Česká republika
 (740) JUDr. Traplová Jarmila, Advokátní a patentová kancelář Traplová, Hakr, Kubát, Přístavní 24, Praha 7

- (210) **O 191954**
 (220) 26.05.2003
 (320) 26.05.2003
 (511) 1, 3, 5
 (540)



- (510) (1) přípravky chemické pro průmysl, zejména chemické polotovary, suroviny a komponenty určené na výrobu potravin a zvláštní výživu ve formě tablet zařazené v této třídě; (3) přípravky chemické pro hygienu, zejména mýdla, šampóny, krémy, masti, toaletní vody, tonika; (5) chemické přípravky pro medicínu a veterinární medicínu, zejména léky a komponenty pro jejich výrobu, výrobky potravinářské pouze pro léčebné účely, dietetické, zejména výrobky potravinářské pro zvláštní výživu k léčebným účelům, vitaminové a minerální přípravky ve formě prášků, tablet, popř. jiné lékové nebo potravinové formě.
 (730) **Pražské pivovary a. s.**, Nádražní ul. 84, Praha 5, Česká republika
 (740) JUDr. Traplová Jarmila, Advokátní a patentová kancelář Traplová, Hakr, Kubát, Přístavní 24, Praha 7

- (210) **O 191955**
 (220) 26.05.2003
 (320) 26.05.2003
 (511) 1, 3, 5
 (540)



- (510) (1) přípravky chemické pro průmysl, zejména chemické polotovary, suroviny a komponenty určené na výrobu potravin a zvláštní výživu ve formě tablet zařazené v této třídě; (3) přípravky chemické pro hygienu, zejména mýdla, šampóny, krémy, masti, toaletní vody, tonika; (5) chemické přípravky pro medicínu a veterinární medicínu, zejména léky a komponenty pro jejich výrobu, výrobky potravinářské pouze pro léčebné účely, dietetické, zejména výrobky potravinářské pro zvláštní výživu k léčebným účelům, vitaminové a minerální přípravky ve formě prášků, tablet, popř. jiné lékové nebo potravinové formě.
 (730) **Pražské pivovary a. s.**, Nádražní ul. 84, Praha 5, Česká republika
 (740) JUDr. Traplová Jarmila, Advokátní a patentová kancelář Traplová, Hakr, Kubát, Přístavní 24, Praha 7

- (210) **O 191956**
 (220) 26.05.2003
 (320) 26.05.2003
 (511) 1, 3, 5

(540)



(510) (1) přípravky chemické pro průmysl, zejména chemické polotovary, suroviny a komponenty určené na výrobu potravin a zvláštní výživu ve formě tablet zařazené v této třídě; (3) přípravky chemické pro hygienu, zejména mýdla, šampóny, krémy, masti, toaletní vody, tonika; (5) chemické přípravky pro medicínu a veterinární medicínu, zejména léky a komponenty pro jejich výrobu, výrobky potravinářské pouze pro léčebné účely, dietetické, zejména výrobky potravinářské pro zvláštní výživu k léčebným účelům, vitamínové a minerální přípravky ve formě prášků, tablet, popř. jiné lékové nebo potravinové formě.

(730) **Pražské pivovary a. s.**, Nádražní 84, Praha 5, Česká republika

(740) JUDr. Traplová Jarmila, Advokátní a patentová kancelář Traplová, Hakr, Kubát, Přístavní 24, Praha 7

(210) **O 191957**

(220) 26.05.2003

(320) 26.05.2003

(511) 1, 3, 5

(540)



(510) (1) přípravky chemické pro průmysl, zejména chemické polotovary, suroviny a komponenty určené na výrobu potravin a zvláštní výživu ve formě tablet zařazené v této třídě; (3) přípravky chemické pro hygienu, zejména mýdla, šampóny, krémy, masti, toaletní vody, tonika; (5) chemické přípravky pro medicínu a veterinární medicínu, zejména léky a komponenty pro jejich výrobu, výrobky potravinářské pouze pro léčebné účely, dietetické, zejména výrobky potravinářské pro zvláštní výživu k léčebným účelům, vitamínové a minerální přípravky ve formě prášků, tablet, popř. jiné lékové nebo potravinové formě.

(730) **Pražské pivovary a. s.**, Nádražní 84, Praha 5, Česká republika

(740) JUDr. Traplová Jarmila, Advokátní a patentová kancelář Traplová, Hakr, Kubát, Přístavní 24, Praha 7

(210) **O 191959**

(220) 26.05.2003

(320) 25.11.2002

(511) 9, 16, 35, 42

(540)



(510) (9) počítačový software, zejména software pro počítačové

servery, software pro správu počítačové sítě, pomocné počítačové programy, programy pro vývoj softwaru, software pro počítačové zabezpečení a ověřování pro řízení přístupu k počítačům a komunikace s počítači, aplikační a obchodní software pro použití v textových editorech, tabulkových procesorech, databázích, při sběru dat, analýze dat, grafice, CAD/CAM, prezentacích, emailu, kalendáři, plánování, správě kontaktů, používání map, zeměpisných míst, účetnictví, financích, řízení lidských zdrojů, mzdovém účetnictví, řízení vztahů se zákazníky, vedení projektů, zveřejňování, plánování podnikových zdrojů a řízení dodavatelského řetězce, software pro manipulaci s videem, zvukem a grafikou, software počítačových her, software prohlížečů pro počítačové sítě, bezdrátové sítě a globální komunikační sítě, počítačové programy pro řízení komunikace a výměny dat a informací prostřednictvím počítačových sítí, bezdrátových sítí a globálních komunikačních sítí, počítače, počítačové periferie, laptopy, počítače typu "hand-held", osobní digitální asistenti, rádio pagery, osobní elektronická zařízení do dlaně pro plánování schůzek, bezdrátová komunikační zařízení, celulární telefony, veřejné komunikační počítačové kiosky, počítačový software pro použití při přístupu k webovým stránkám a při výměně informací a dat a získávání služeb z webových stránek, ve všech oblastech obchodu a podnikového vedení a informací, počítačový software pro použití při správě webových stránek, elektronické pošty a počítačové bezpečnosti, počítačový software pro použití při on-line nákupu počítačového softwaru pro použití při přístupu a správě propagačních seznamů, elektronických seznamů pro přímé zaslání emailů inzerování na webu, počítačový software pro použití při umístování a provozování inzerátů v počítačových sítích a globálních komunikačních sítích, počítačový software pro záznam, organizování, úpravu a vysílání informací ve formátu napsaném na klávesnici, ručně psaném a hlasovém formátu, počítačový software pro přístup k posílání zpráv na webu a ke sdíleným dokumentům, počítačové periferie, zejména elektronická pera pro zadávání ručně psaných dat do počítačů, a domácí známka pro úplnou řadu aplikací obchodního softwaru; (16) publikace, zejména knihy, letáky, časopisy a uživatelské příručky v oblastech počítačů, počítačových sítí, počítačového software, obchodních finančních aplikací a vývoje počítačových systémů, sítí a softwaru; (35) organizování, pořádání, realizace a propagace prodejních výstav, výstav a obchodních konferencí v oblastech počítačového hardwaru, softwaru, telekomunikací a nových technologií a v oblastech vývoje počítačových programů a systémů, poskytování informací v oblastech obchodu, obchodní komunikace a komerce prostřednictvím počítačových sítí a globálních komunikačních sítí, služby vedení podniku a konzultační služby nabízené prostřednictvím počítačových sítí a globálních komunikačních sítí, inzertní a marketingové služby, zejména propagace zboží a služeb pro jiné prostřednictvím počítačových sítí, bezdrátových sítí a globálních komunikačních sítí, služby vedení podniku a inzerce pro jiné, zejména pomáhání jiným v inzerci pomocí přímého zaslání emailů, pomáhání jiným při umístování a provozování inzerátů v počítačových sítích a globálních komunikačních sítích, služby on-line obchodních informací, zejména poskytování databází a odkazů na webové stránky jiným poskytovatelům obsahu v obchodních záležitostech, zprostředkovatelské služby, zejména nákup kancelářského vybavení pro jiné, poskytování obchodních informací prostřednictvím počítačových sítí a globálních komunikačních sítí, a účtovací služby; (42) počítačové služby, zejména vytváření a distribuce textu, zvuku, grafiky a videa pro použití v

počítačových sítích, bezdrátových sítích a globálních komunikačních sítích, služby hostování webových stránek, počítačové služby, zejména pronájem přístupové doby k softwaru a databázím pro použití ve vedení podniku, řízení databází, marketingových a propagačních aktivitách, přípravě tabulek, a zpracování textu pomocí textových editorů, konzultačních službách v oblasti počítačů, softwaru, elektroniky, telekomunikací, bezpečnosti a ověřování, poskytování osobních a obchodních informací zadaných uživateli prostřednictvím počítačových sítí, bezdrátových sítí a globálních komunikačních sítí, poskytování informací v oblastech počítačů, počítačového softwaru, a vývoje počítačových systémů, sítí a softwaru prostřednictvím počítačových sítí, bezdrátových sítí a globálních komunikačních sítí, počítačové služby a služby počítačových informací, zejména poskytování technické pomoci jiným v oblasti spravování webových stránek, služby spravování emailů a bezpečnostní služby pro webové stránky, poskytování technických informací o přístupu k webu, správě webu, správě emailů a bezpečnosti webových stránek prostřednictvím počítačových sítí a globálních komunikačních sítí, a služby hostování webových stránek.

- (590) Barevná
 (730) **Microsoft Corporation**, One Microsoft Way, Redmond, Spojené státy americké, Washington
 (740) JUDr. Petr Kalenský, Společná advokátní kancelář Všetečka Zelený Švorčík Kalenský a Partneri, Hájkova 2, Praha 2

- (210) **O 191968**
 (220) 26.05.2003
 (320) 26.05.2003
 (511) 35, 39, 40
 (540)



- (510) (35) zprostředkovatelská činnost v oblasti obchodu; (39) pronájem přepravních zařízení; (40) likvidace, spalování a zpracování odpadů.
 (730) **MIROMETAL, s. r. o.**, Litvínovská 291/46, Praha 9, Česká republika

- (210) **O 191975**
 (220) 26.05.2003
 (320) 26.05.2003
 (511) 9, 35, 37, 41, 42
 (540)



- (510) (9) počítače, monitory, počítačové tiskárny, klávesnice, modemy, čtecí zařízení CD ROM a jiné periferie počítačů, počítačové sítě, strojně čitelné nosiče informací, jako například magnetické pásky, magnetické disky, kompaktní optické disky, informace na takovýchto nosičích, telekomunikační zařízení, software; (35) zpracování informací, poskytování informací při řízení podniků s využitím výpočetní techniky, reklamní a propagační činnost, zprostředkování obchodu a zprostředkování obchodních služeb v oboru výpočetní a telekomunikační techniky; (37) servis telekomunikačních zařízení, opravy, repase a servis výpočetní techniky, instalace a servis počítačových sítí; (41) osvětlová, vzdělávací a publikační

činnost v oboru výpočetní techniky, přenosu informací a jiných prací s využitím výpočetní techniky; (42) tvorba software, projekční činnost v oboru digitálních komunikací a počítačových sítí.

- (730) **HSF spol. s r. o.**, U Divadla 341, Sokolov, Česká republika
 (740) Zeman Petr, ZEMAN - podkrušnohorská patentová a známková kancelář, Hradní 301, Loket

- (210) **O 191986**
 (220) 27.05.2003
 (320) 27.05.2003
 (511) 35, 41, 42
 (540)



- (510) (35) řešení obchodních otázek spojených se stanovením základních podmínek dodávek tepla, analýz nákladů, odbytu a měření tepla, propagační činnost; (41) organizování a pořádání školících kurzů, seminářů, konferencí a exkurzí, vydavatelská činnost; (42) podpora rozvoje centralizovaného zásobování teplem (CZT), zejména zpracování analýz rozvoje CZT, řešení otázek konkurence ve vztahu k jiným druhům energií, hospodárnosti a ekologickým aspektům CZT, řešení otázek rozvoje, provozu, údržby a řízení soustav CZT, zejména základní technické a technicko-ekonomické problematiky spojené s výrobou a rozvodem tepla, řešení otázek racionalizace procesů v oblasti CZT, zabezpečení vědeckých výzkumů a řešení vývojových úkolů, zprostředkovatelská činnost v oblasti CZT, poradenská činnost v oblasti hospodárného využívání energií.
 (730) **Teplárenské sdružení České republiky**, Bělehradská 458, Pardubice, Česká republika

- (210) **O 191995**
 (220) 27.05.2003
 (320) 27.05.2003
 (511) 27
 (540)



- (510) (27) podlahové krytiny.
 (730) **INTERIERA PRAHA, Vlastimil Šimek s. r. o.**, Mukařovského 1986, Praha 5, Česká republika

- (210) **O 191997**
 (220) 27.05.2003
 (320) 27.05.2003
 (511) 16, 38, 41
 (540)

PANÍ DOMU

- (510) (16) atlasy, časopisy, fotografie, kalendáře, kancelářské potřeby, katalogy, knihy, noviny, papírenské výrobky, prospekty, mapy, obtisky, pohlednice, reprodukce, samolepky, tiskoviny; (38) elektronická pošta, počítačová komunikace, přenos zpráv a obrazových informací pomocí počítače, distribuce informací pomocí komunikace mezi sítěmi, přenos informací po internetu, přenos zpráv a obrazových informací pomocí počítače; (41) nakladatelská a vydavatelská činnost, vydávání knih, publikací, časopisů, CD-ROM titulů, tvorba audiovizuálních děl, elektronické publikování, korespondenční kurzy, výroba zvukových a

zvukově obrazových záznamů, organizování a vedení seminářů, přednášek a soutěží, zábava, vzdělávací informace, informace o možnostech zábavy a rekreace, klubové služby (výchovně zábavné), organizování kulturních výstav.

(730) **RF HOBBY, s. r. o.**, Bohdalecká 6/1420, Praha 10, Česká republika

(740) Ing. Kratochvíl Václav, Šachta, Zmeškal & partneři, Radlická 28/663, Praha 5

(210) **O 192041**

(220) 28.05.2003

(320) 28.05.2003

(511) 37, 42

(540)

Welfast 

(510) (37) stavebnictví, stavitelství - stavby rodinných domů, dozor nad stavbami; (42) inženýrské práce.

(730) **WELFAST a.s.**, Ke Kamýku 447/23, Praha 4, Česká republika

(210) **O 192051**

(220) 28.05.2003

(320) 28.05.2003

(511) 4, 20, 21

(540)

UNIPAR

(510) (4) svíčky, knoty; (20) voskové figury, dekorální předměty vyrobené z vosku; (21) svícny, kromě svícnu z drahých kovů.

(730) **Miroslav Šupler**, č.p.198, Zašová, Česká republika

(740) Větrovský Zdeněk, Sokola Tůmy č.1, Ostrava 9

(210) **O 192052**

(220) 28.05.2003

(320) 28.05.2003

(511) 4, 20, 21

(540)

UNIPAR

(510) (4) svíčky, knoty; (20) voskové figury, dekorální předměty vyrobené z vosku; (21) svícny, kromě svícnu z drahých kovů.

(730) **Miroslav Šupler**, č.p. 198, Zašová, Česká republika

(740) Větrovský Zdeněk, Sokola Tůmy č.1, Ostrava 9

(210) **O 192053**

(220) 28.05.2003

(320) 28.05.2003

(511) 4, 20, 21

(540)



(510) (4) svíčky, knoty; (20) voskové figury, dekorální předměty vyrobené z vosku; (21) svícny, kromě svícnu z drahých kovů.

(730) **Miroslav Šupler**, č.p. 198, Zašová, Česká republika

(740) Větrovský Zdeněk, Sokola Tůmy č.1, Ostrava 9

(210) **O 192054**

(220) 28.05.2003

(320) 28.05.2003

(511) 12, 28

(540)

BARNIKO

(510) (12) dětské kočárky; (28) hry, hračky.

(730) **ŠLEZE MARTIN**, Strýčkovy 3, Rožmítal pod Tř., Česká republika

(210) **O 192059**

(220) 28.05.2003

(320) 28.05.2003

(511) 6, 7, 8, 37, 39, 40

(540)



(510) (6) kovové stavební materiály a kovové stavební prvky, těž přenosné, kovové konstrukce, zejména sil, zásobníků a dopravníků, střech a nadstřešení, kovové a ocelové stožary, kovové rámy, trámy, žebříky, rošty, příčky, kovové a ocelové profily, ohýbané profily z plechu, protlačované profily, kovová trubková lešení včetně konstrukčního lešení, kovové výplně stavebních prostupů všeho druhu, stavební materiál z válcovaného plechu, kovové výplně stavebních prostupů všeho druhu, kovové podlahové rošty, kovové regály, kovové a ocelové profily, kovová potrubí, trubky, plechy, kovové a ocelové zárubně, kovové dveře a okna, kovové okenní rámy a lišty, kovové okapy, kovové mříže též bezpečnostní, kovové řetězy též bezpečnostní do dveří, kovové dlaždice, zámečnické výrobky a potřeby včetně atypických zámečnických výrobků, kování stavební a nábytkové, klempířské výrobky a potřeby kovové, kovové skříňky a schránky, pokladny, včetně bezpečnostních, kovové zámky s výjimkou elektrických, kovové formy, kovové zvonky, držadla a klepadla, kovové zástrčky a uzávěry, dveřní kování, kovové kliky, klíče, drobné kovové zboží; (7) stroje, např. stroje obráběcí, kovoobráběcí, lisovací, včetně jednoúčelových strojů na zakázku, formy jako součásti strojů, též jejich vybavení, příslušenství a náhradní díly, spadající do třídy 7; (8) lisovací nástroje, nářadí a nástroje ruční; (37) stavby, opravy, montáž, instalace a rekonstrukce shora uvedených strojů a výrobků též elektrických a elektronických systémů, zejména poplašných zařízení, a zabezpečovacích, sledovacích, satelitních komunikátorů a vyhledávačů, zámečnické práce i na zakázku; (39) silniční motorová doprava nákladní, vnitrostátní, silniční doprava mezinárodní; (40) zpracování kovů a kovových plechů, zejména tvářením, obráběním, řezáním a zušlechťováním.

(730) **MEGACORP - Plus, s. r. o.**, Kelč 455, Kelč, Česká republika

(740) Ing. Smrčková Marie, patentový zástupce, Velflíkova 8, Praha 6

(210) **O 192061**
 (220) 28.05.2003
 (320) 28.05.2003
 (511) 9, 41
 (540)

ArteMiss Trio

(510) (9) nosiče zvukových nahrávek, zvukové záznamy; (41) živá představení, vystoupení.
 (730) **Vlčková Alžběta**, náměstí Josefa Machka 16, Praha 5, Česká republika

(210) **O 192062**
 (220) 28.05.2003
 (320) 28.05.2003
 (511) 5
 (540)



(510) (5) léčiva, vakcíny a pomocné látky používané ve vakcínách.
 (590) Barevná
 (730) **Chiron S.r.l.**, Via Fiorentina, 1, 53100 Siena, Itálie
 (740) JUDr. Korejzová Zdeňka, KOREJZOVÁ & SPOL. Advokátní a patentová kancelář, Spálená 29, Praha 1

(210) **O 192063**
 (220) 28.05.2003
 (320) 28.05.2003
 (511) 5
 (540)

CALLIOPE - SCALPEL

(510) (5) výrobky pro hubení škodlivých zvířat, herbicidy, fungicidy, insekticidy.
 (730) **CALLIOPE**, Route d'Artix, Noguères, Francie
 (740) Patentservis Praha a.s., Jivenská 1273/1, Praha 4

(210) **O 192064**
 (220) 28.05.2003
 (320) 28.05.2003
 (511) 5
 (540)

CALLIOPE - SANTANA

(510) (5) insekticidy.
 (730) **CALLIOPE**, Route d'Artix, Noguères, Francie
 (740) Patentservis Praha a.s., Jivenská 1273/1, Praha 4

(210) **O 192065**
 (220) 28.05.2003
 (320) 28.05.2003
 (511) 16, 35, 41
 (540)

QUEENS

(510) (16) časopisy, periodika, tiskárenské výrobky, potřeby pro knižní vazby, učební a vyučovací pomůcky; (35) informace (obchodní nebo podnikatelské), marketingové studie, pronájem reklamních materiálů, pronájem reklamních ploch, poradenství v obchodní činnosti, reklama (propagace), pořádání veletrhů pro obchodní a reklamní účely, předplatné novin a časopisů (zajišťování), reklamní agentury, reklamní materiály (zasílání zákazníkům), reklamní a inzertní materiály (rozšiřování); (41) vydavatelská činnost, vydávání knih, vydávání textů s

výjimkou reklamních nebo náborových, knihy (vydávání), výchova, vzdělávání, zábava, nakladatelství a vydavatelství, filmová tvorba, estrády, obrazové zpravodajství, nahrávací studia (služby), televizní a rozhlasové programy (výroba rozhlasových a televizních programů), televizní zábava.

(730) **S.A.T.Y., spol. s r.o.**, Neklanova 3/80, Praha 2, Česká republika

(210) **O 192066**
 (220) 28.05.2003
 (320) 28.05.2003
 (511) 16, 35, 41
 (540)

QUEEN'S

(510) (16) časopisy, periodika, tiskárenské výrobky, potřeby pro knižní vazby, učební a vyučovací pomůcky; (35) informace (obchodní nebo podnikatelské), marketingové studie, pronájem reklamních materiálů, pronájem reklamních ploch, poradenství v obchodní činnosti, reklama (propagace), pořádání veletrhů pro obchodní a reklamní účely, předplatné novin a časopisů (zajišťování), reklamní agentury, reklamní materiály (zasílání zákazníkům), reklamní a inzertní materiály (rozšiřování); (41) vydavatelská činnost, vydávání knih, vydávání textů s výjimkou reklamních nebo náborových, knihy (vydávání), výchova, vzdělávání, zábava, nakladatelství a vydavatelství, filmová tvorba, estrády, obrazové zpravodajství, nahrávací studia (služby), televizní a rozhlasové programy (výroba rozhlasových a televizních programů), televizní zábava.

(730) **S.A.T.Y., spol. s r.o.**, Neklanova 3/80, Praha 2, Česká republika

(210) **O 192067**
 (220) 28.05.2003
 (320) 28.05.2003
 (511) 9
 (540)

TRAFFIPAX

(510) (9) fotografické přístroje, přístroje s bleskem, fotografické objektivy, digitální kamery a videotechnika a systémy, přístroje na kontrolu dopravy a jejích částí, software a hardware pro interpretaci a hodnocení obrazu v oblasti kontroly dopravy, optické filtry.

(730) **Robot Visual Systems GmbH**, Opladener Straße 202, D-40789 Monheim, Německo
 (740) JUDr. Karel Čermák, advokát, Národní třída 32, Praha 1

(210) **O 192073**
 (220) 28.05.2003
 (320) 28.05.2003
 (511) 5, 29, 30, 32, 35
 (540)



(510) (5) dietetické přípravky pro léčebné účely, potraviny pro novorozence a batolata; (29) maso, ryby, drůbež a zvěřina, masové výtahy, ovoce a zelenina konzervovaná, sušená a zavařená, želé, rosoly a džemy, kompoty, vejce, mléko a mléčné výrobky, jedlé oleje a tuky; (30) káva, čaj, kakao, cukr, rýže, tapioka, ságo, kávové náhražky, mouka a

výrobky z obilnin (cereálie), chléb, pečivo, jemné pečivo a (540)
cukrovinky, zmrzlina, med, sirup melasový, droždí, prášky
do pečiva, sůl, hořčice, ocet, nálevy a omáčky (k
ochucení), koření, led k osvěžení; (32) nealkoholické
nápoje, piva světlá i tmavá, minerální vody přírodní a
syčené, sirupy a jiné výrobky k přípravě nápojů; (35)
propagační činnost a reklama, obchodní management,
obchodní administrativa, kancelářské práce.

(590) Barevná

(730) **PODRAVKA Prehrambena industrija d. d.**, Ante
Starčevića 32, 48000 Koprivnica, Chorvatsko(740) Turková Jana, ČERVENKA, KLEINTOVÁ, TURKOVÁ
Patentová, známková a advokátní kancelář, Husinecká 11a,
Praha 3(210) **O 192080**

(220) 29.05.2003

(320) 29.05.2003

(511) 35, 37, 43

(540)

TEMPOTERM spol. s r.o.
voda - plyn - topení

(510) (35) zprostředkovatelská činnost v oblasti obchodu; (37)
vodoinstalatérství, montáž a opravy vyhrazených
plynových zařízení, topenářství, provádění staveb, jejich
změn a odstraňování, montáž měřidel, zprostředkovatelská
činnost v oblasti stavebnictví; (43) ubytovací služby.

(590) Barevná

(730) **Tempoterm, spol. s r. o.**, Hudečkova 1097/12, Praha
4, Česká republika

(740) JUDr. Petr Košťál, nám. T. G. Masaryka 121, Příbram I

(210) **O 192082**

(220) 29.05.2003

(320) 29.05.2003

(511) 12

(540)

SCOTT(510) (12) jízdní kola a jejich součásti a příslušenství, zejména
blatníky, brzdý, cyklistické ráfky, duše pro jízdní kola,
nářadí, materiál na opravy a lepení duší, řetězy a ozubená
kola pro jízdní kola, kliky jízdních kol, kola pro jízdní
kola, speciální košíky pro jízdní kola, náboje kol pro jízdní
kola, nosiče jízdních kol, paprsky pro kola jízdních kol,
napínače paprsků, přehazovačky jízdních kol, rámy
jízdních kol, řídítka jízdních kol, směrovky pro jízdní kola,
sedla jízdních kol, stojany pro jízdní kola, zvonky jízdních
kol.(730) **SWISSPORT s. r. o.**, Dobrovského 867/42, Brno,
Česká republika

(740) Ing. František Kania, Mendlovo nám. 1a, Brno

(210) **O 192086**

(220) 29.05.2003

(320) 29.05.2003

(511) 9, 40, 42

(510) (9) přístroje a nástroje vědecké, námořní, geodetické,
fotografické, filmové, optické, přístroje pro vážení,
měření, signalizaci, kontrolu /inspekci/, záchranu a přístroje
pro vyučování, přístroje a nástroje pro vedení, přepínání,
přeměnu, akumulaci, regulaci nebo řízení el. proudu,
přístroje pro záznam, převod, reprodukci zvuku nebo
obrazu, magnetické nosiče zvukových záznamů,
gramofonové desky, automatické distributory a
mechanismy pro přístroje a mince, zapisovací pokladny,
počítací stroje, přístroje pro zpracování informací a
počítače, hasicí přístroje; (40) zpracování materiálů, leštění
třením, letování, montáž materiálů na objednávku (pro
třetí osoby); (42) vědecké a technologické služby a s nimi
spojený výzkum a návrhy, průmyslové analýzy a výzkum,
návrh a vývoj počítačového hardwaru a softwaru, právní
služby.

(590) Barevná

(730) **IT Servise Consulting AG**, Mühlegasse 12a, Baar,
Švýcarsko(740) JUDr. Ivan Pecl, AK Economy JUDr. Pecl, Dr. Pfeifer v. o.
s., Cejl 99, Brno(210) **O 192088**

(220) 29.05.2003

(320) 29.05.2003

(511) 18, 25, 35

(540)

SAMSARA(510) (18) kůže, imitace kůže a výrobky z těchto materiálů
zařazené do této třídy, zejména módní doplňky, kufry,
zavazadla, deštníky, slunečníky a hole; (25) oděvy, obuv a
kloboučnické zboží všeho druhu, zejména oděvy, obuv a
kloboučnické zboží pro mládež a pro volný čas; (35)
inzerční, reklamní a propagační činnost, obstaravatelská a
zprostředkovatelská činnost v oblasti obchodu, poskytování
pomoci při provozu obchodu, marketing.(730) **DOMENICUS, s.r.o.**, Barrandovská 54/437, Praha 5,
Česká republika(740) JUDr. Aleš Zábrš, advokát a patentový zástupce, Na
Beránce 2, Praha 6(210) **O 192091**

(220) 29.05.2003

(320) 29.05.2003

(511) 5, 29, 30, 32

(540)

(510) (5) výrobky dietetické pro léčebné účely, potraviny pro
děti, batolata a nemocné, jako dětská a kojenecká výživa,
potravinové přípravky a doplňky všeho druhu, jako
posilující poživatiny, vitamínové přípravky, poživatiny
pro doplnění redukčních diet nebo přípravků pro hubnutí,
přípravky s léčebnými účinky obsahující biochemické
katalyzátory, zejména pro fyzicky aktivní osoby,
rekonvalescenty a nemocné, vše výše uvedené určené k
léčebným účelům; (29) maso a masové výrobky jako
masové krémy, pomazánky na chleba, lunch, ryby, drůbež,
zvěřina, masové výtazky, paštiky, ovoce, houby a zelenina

konzervované, sušené a zavařené, konzervovaná hotová jídla spadající do této třídy, mléko a mléčné výrobky, konzervy masové a rybí, želé, kompoty, oleje a tuky jedlé, přenosné, ovocné dřeně, marmelády, džemy, ovocná povidla, ovocné pomazánky; (30) kaše ovesná, ovocná, s rýží, s kukuřičnými lupínky, s ovesnými vločkami, s piškoty, s krupicí, oplatky, cukrovinky, včetně gumových a esencí pro cukrovinky, cukrářské výrobky všeho druhu, hořčice, ocet, kečup a kečupové omáčky, šťáva rajčatová, chuťové a pikantní omáčky, majonézy, omáčky v prášku, koření a koření směsi, káva, čaj, kakao, cukr, rýže, kávové náhražky, med, sirup melasový, droždí pro kynutí, sůl, obilné vločky, výrobky na bázi sušené bramborové kaše, pšeničné mouky, nativních a modifikovaných škrobů jako bramborové těsto v prášku, bramborová kaše v prášku, bramborové krokety v prášku, bramborové noky v prášku, směs pro přípravu knedlíků; (32) piva všeho druhu, vody minerální a šumivé a jiné nealkoholické nápoje, sirupy a jiné přípravky k přípravě nápojů, ovocné šťávy a nápoje z ovocných šťáv, energetické nápoje, iontové nápoje.

(730) **HAMÉ, a.s.**, Babice č. 572, Babice, Česká republika

(740) Müller Václav, patentový zástupce, Filipova 2016, Praha 4

(210) **O 192092**

(220) 29.05.2003

(320) 29.05.2003

(511) 5, 29, 30, 32, 35, 43

(540)

BOULEVARD CROCODILLE

(510) (5) výrobky dietetické, pro léčebné účely, potraviny pro děti, batolata a nemocné, potravinové přípravky a doplňky všeho druhu, jako posilující potraviny, vitamínové přípravky, potraviny pro doplnění redukčních diet nebo přípravků pro hubnutí, vše s léčebnými účinky, přípravky s léčebnými účinky obsahující biochemické katalyzátory, zejména pro fyzicky aktivní osoby, rekonvalescenty a nemocné, vše výše uvedené určené k léčebným účelům, desinfekční prostředky, WC deodoranty, WC osvěžovače, WC gely, prostředky k ničení plevelu a k hubení živočišných škůdců, přípravky zvěrolékařské, diabetické přípravky pro léčebné účely; (29) smažené potraviny, jako smažené řízky, karbanátky, sekaná, čerstvé, chlazené, mražené, salám, bramborové lupínky, bujón, vývar, přípravky na bujóny, čočka konzervovaná, drůbež (neživá), dřev (ovocná), džemy, fazole konzervované, hrách konzervovaný, hranolky bramborové, humři (neživí), huspeniny, játra, játrova paštika, jedlé oleje, jedlé tuky, jelíta, tlačěnka, jogurt, kaviár, kefir, klobásy, párky, koncentráty bujónové, koncentráty, vývary, koncentrované vývary, konzervy masové, konzervy rybí, konzervy zeleninové, korýši (s výjimkou živých), krevety (neživé), krokety, kysané zelí, langusty neživé, lanýže konzervované, losos, margarín, marmeláda, máslo, maso, maso konzervované, měkkýši (neživí), mléko, mléčné výrobky, mražené ovoce, mušle (neživé), nakládaná zelenina, nasolené potraviny, olivový olej, ovoce konzervované, ovoce zavařené, ovoce kandované, ovocné saláty, rybí plátky, polévky, přípravky pro výrobu polévek, potraviny solené, potraviny z ryb, přisazované ovoce, raci (s výjimkou živých), rajčatová šťáva na vaření, rajčatový protlak, ryby konzervované, potravinářské výrobky z ryb, ryby solené, ryby ve slaném nálevu, ryby s výjimkou živých, řepkový olej jedlý, saláty ovocné, saláty zeleninové, sardinky, slanečci, sledi, slanina, slunečnicový olej jedlý, smetana, sumýši (neživí), sušené ovoce, sýry, šlehačka, šťávy zeleninové na vaření, šunka, tofu, tukové pomazánky na chléb, tuky jedlé, tuňák, ústřice s výjimkou živých, uzeniny, vejce, vepřové maso, vepřové sádlo,

vnitřnosti, droby, držky, výtažky masové, zelenina v pikantním nálevu, zvěřina, žampiony konzervované, želatina, mražená zelenina, zelenina sušená; (30) pečivo s masovou náplní, pirožky s masem, popcorn (vločky obilní), obložené/plněné bagety, hamburgery, čerstvé, chlazené, mražené, cukr, cukroví, cukrovinky, čaj, čokoláda, dorty, hořčice, housky, chléb, jemné pečivo, jogurtová zmrzlina, kakao, kakaové nápoje, karamely, káva, kečup, keksy, koláče, koření, krekry, krupice, kuchyňská sůl, kvasnice, droždí v tabletách k nelékařským účelům, kypřicí prášek, led přírodní nebo umělý, led pro osvěžení, listové těsto, majonéza a majonézové saláty, dresinky, makaróny, mandlové těsto, marcipán, marinády (chuťové přísady), máslové tukové těsto, látky na zjemnění masa pro domácnost, masové paštiky zapečené v těstě, masové pirožky zapečené v těstě, med, medovniky, perníky, mouka potravinářská a výrobky z mouky, müsli, müsli tyčinky, corn-flakes, nápoje čokoládové, kakaové, kávové, přísady do nápojů, nekynutý chléb, nudle, ocet, oplatky, ovesná kaše, potraviny na bázi ovsu, ovesné vločky, ozdoby na dorty jedlé, palačinky a pizzy čerstvé, chlazené a mražené, pralinky, přísady do zmrzlin, pudinky, rajčatová omáčka, ravioli, rohlíky, rýže a výrobky z rýže, rýžové koláčky, rýžové saláty, těstovinové saláty, obložené/plněné sendviče čerstvé, chlazené, mražené, suchary, kuchyňská sůl, sušenky, biskvity, šerbet, přípravky na ztužení šlehačky, špagety, šťávy s výjimkou dresinků, těsta, těstoviny, vlasové nudle, vločky, zákusky, zálivky na ochucení, zmrzlina, zmrzlinové poháry, želé ovocné, žemle, knedlíky, sójová mouka, masové šťávy (omáčky), koblihy, plněné brambory; (32) piva všeho druhu, vody minerální a šumivé a jiné nealkoholické nápoje, sirupy a jiné přípravky k přípravě nápojů, ovocné šťávy a nápoje z ovocných šťáv; (35) pořádání výstav k obchodním a reklamním účelům, činnost reklamní a inzertní, průzkum a analýzy trhů, kopírování dokumentů, distribuce zboží k reklamním účelům, aranžérství- aranžování výkladů, marketing, automatizované zpracování dat; (43) restaurace, restaurace samoobslužné, restaurace podávající pokrmy přes ulici, příprava lahůdek, služby poskytované v restauracích a jiných zařízeních podávající pokrmy a nápoje připravené ke konzumaci, jakož i při prodeji nabízení pokrmových specialit.

(730) **CROCODILLE ČR, spol. s r. o.**, Tusarova 37,

Praha 7, Česká republika

(740) Müller Václav, patentový zástupce, Filipova 2016, Praha 4

(210) **O 192093**

(220) 29.05.2003

(320) 29.05.2003

(511) 1, 5, 30

(540)

SALKA

(510) (1) sůl kamenná, sůl pro konzervaci s výjimkou soli na konzervování potravin, chemické výrobky určené pro průmysl, zemědělství, zahradnictví, lesnictví, chemické prostředky pro konzervování potravin; (5) výrobky dietetické pro léčebné účely, diabetické přípravky pro léčebné účely; (30) sůl na konzervování potravin, koření a speciální solící a koření směsi, cukrářské výrobky všeho druhu, jako dorty, koláče, marcipán, pečivo jemné, perníky, medovniky, suchary, zákusky a pod..

(730) **NATURA a. s.**, Podbabská 20, Praha 6, Česká republika

(740) Müller Václav, patentový zástupce, Filipova 2016, Praha 4

(210) **O 192095**

(220) 29.05.2003

(320) 29.05.2003

(511) 12, 22, 24, 28, 35
(540)



(510) (12) balóny vzdušné; (22) stany; (24) textilní výrobky k reklamním účelům v rámci této třídy; (28) hry, hračky; (35) pronájem reklamních materiálů, reklama.

(730) Jiří Hájek, Ořešinská 3, Brno, Česká republika

(210) **O 192096**

(220) 29.05.2003

(320) 29.05.2003

(511) 9, 35, 41, 42

(540)



(510) (9) měřicí přístroje a zařízení, geodetické pomůcky a příslušenství, zejména pro práce zeměměřičské a geodetické, software a hardware, periferní zařízení k počítačům, digitální mapy, elektronické nosiče dat a informací; (35) reprografie, kopírování a reprodukce dokumentů, zejména děl kartografických, překlad informací do počítačových databází, systemizace informací do počítačových databází; (41) nakladatelská a vydavatelská činnost, zejména v oblasti kartografie a geodézie; (42) zeměměřičská činnost, projektová činnost, geologický průzkum, měření a výpočet kubatur, měření jeřábových drah, zpracování geodetické dokumentace, zabezpečení geodetických prací v investiční výstavbě, poradenská činnost v oblasti geodézie a kartografie.

(730) Geodézie Sever spol. s r. o., Masarykova 31, Ústí nad Labem, Česká republika

(210) **O 192097**

(220) 29.05.2003

(320) 29.05.2003

(511) 14, 18, 20, 21, 24, 25, 28, 29, 30, 34, 35

(540)



(510) (14) zlatnické zboží, šperky, sklo bižuterní; (18) tašky ruční, tašky náprsní, deštníky, slunečníky, zavazadla, kožešinové pokrývky; (20) nábytek kovový, dřevěný a další druhy nábytku a bytových doplňků této třídy, zrcadlové sklo; (21) keramika na použití v domácnosti, porcelán, demižony, skleněné nádoby, sklenice na pití, sklo křišťálové, sklo malované, sklo opálové; (24) ložní prádlo, textilie imitující kůži, textilie všeho druhu této třídy; (25) sportovní oblečení jako trička, košile, kalhoty, pokrývky hlavy, ponožky, rukavice, společenské obleky, všechny druhy obuvi, kožesíny (oděvy), kožené rukavice; (28)

hračky, sportovní potřeby jako gymnastické náčiní, brusle, lyže, potřeby pro golf, rybářské náčiní jako podběráky, háčky na ryby, kesery (rybářské sítě určené pro rychlé přenášení ryb), návnady, udičky, splávky a další rybářské potřeby spadající do této třídy, tenisové potřeby, surfy, kola jízdní nehybná cvičná nebo určená pro trénink a další sportovní potřeby této třídy; (29) masné výrobky všeho druhu včetně konzervovaných, máslo, oleje jedlé, ovoce konzervované jako kompoty, kondenzované ovoce, dřeně, zelenina, rosoly, sušené ovoce a další úpravy této třídy, zelenina konzervovaná sušením, vařením a dalšími úpravami spadajícími do této třídy, luštěniny konzervované, jako fazole, čočka, hrách, sojové boby a další spadající do této třídy, výrobky z brambor, vejce, mléko a mléčné výrobky v této třídě; (30) potraviny z mouky, pečené i mražené, kakao, výrobky z čokolády, cukroví, bonbony, cukrářské pečivo, dorty, čaj; (34) tabák a kuřácké potřeby, zápalky; (35) reklamní, propagační a inzertní činnost.

(730) Jana Zoulová - TOP, Jaselská 7/285, Praha 6, Česká republika

(740) Ing. Vladimír Čmejla, patent. zást. a soudní zn, Ing. Vladimír Čmejla - LEGR PATENT, Rašínovo nábř. 54, Praha 2

(210) **O 192098**

(220) 29.05.2003

(320) 29.05.2003

(511) 14, 18, 20, 21, 28, 35

(540)



(510) (14) zlatnické zboží, šperky, sklo bižuterní; (18) tašky ruční, tašky náprsní, deštníky, slunečníky, zavazadla, kožešinové pokrývky; (20) nábytek kovový, dřevěný a další druhy nábytku a bytových doplňků této třídy, zrcadlové sklo; (21) keramika na použití v domácnosti, porcelán, demižony, skleněné nádoby, sklenice na pití, sklo křišťálové, sklo malované, sklo opálové; (28) hračky, sportovní potřeby jako gymnastické náčiní, brusle, lyže, potřeby pro golf, rybářské náčiní jako podběráky, háčky na ryby, kesery (rybářské sítě určené pro rychlé přenášení ryb), návnady, udičky, splávky a další rybářské potřeby spadající do této třídy, tenisové potřeby, surfy, kola jízdní nehybná cvičná nebo určená pro trénink a další sportovní potřeby této třídy; (35) reklamní, propagační a inzertní činnost.

(730) Jana Zoulová - TOP, Jaselská 7/285, Praha 6, Česká republika

(740) Ing. Vladimír Čmejla, patent. zást. a soudní zn, Ing. Vladimír Čmejla - LEGR PATENT, Rašínovo nábř. 54, Praha 2

(210) **O 192100**

(220) 29.05.2003

(320) 29.05.2003

(511) 14, 20, 21, 24, 28, 29, 30, 34, 35

(540)



(510) (14) zlatnické zboží, šperky, sklo bižuterní; (20) nábytek kovový, dřevěný a další druhy nábytku a bytových doplňků této třídy, zrcadlové sklo; (21) keramika na použití v domácnosti, porcelán, demižony, skleněné nádoby, sklenice na pití, sklo křišťálové, sklo malované, sklo opálové; (24) ložní prádlo, textilie imitující kůži, textilie všeho druhu této třídy; (28) hračky, sportovní potřeby jako gymnastické náčiní, brusle, lyže, potřeby pro golf, rybářské náčiní jako podběráky, háčky na ryby, kesery (rybářské sítě určené pro rychlé přenášení ryb), návnady, udičky, splávky a další rybářské potřeby spadající do této třídy, tenisové potřeby, surfy, kola jízdní nehybná cvičná nebo určená pro trénink a další sportovní potřeby této třídy; (29) masné výrobky všeho druhu včetně konzervovaných, máslo, oleje jedlé, ovoce konzervované jako kompoty, kondenzované ovoce, dřeně, saláty, rosoly, sušené ovoce a další úpravy této třídy, zelenina konzervovaná sušením, vařením a dalšími úpravami spadajícími do této třídy, luštěniny konzervované jako fazole, čočka, hrách, sojové boby a další spadající do této třídy, výrobky z brambor, vejce, mléko a mléčné výrobky v této třídě; (30) potraviny z mouky, pečené i mražené, kakao, výrobky z čokolády, cukroví, bonbony, cukrářské pečivo, dorty, čaj; (34) tabák a kuřácké potřeby, zápalky; (35) reklamní, propagační a inzertní činnost.

(730) **Jana ZOULOVÁ - TOP**, Jaselská 7/285, Praha 6, Česká republika

(740) Ing. Vladimír Čmejla, patent. zást. a soudní zn, Ing. Vladimír Čmejla - LEGR PATENT, Rašínovo nábř. 54, Praha 2

(210) **O 192101**

(220) 29.05.2003

(320) 29.05.2003

(511) 14, 18, 20, 21, 24, 25, 28, 29, 30, 34, 35

(540)



Goldly FASHION

(510) (14) zlatnické zboží, šperky, sklo bižuterní; (18) tašky ruční, tašky náprsní, deštníky, slunečníky, zavazadla, kožesíňové pokrývky; (20) nábytek kovový, dřevěný a další druhy nábytku a bytových doplňků této třídy, zrcadlové sklo; (21) keramika na použití v domácnosti, porcelán, demižony, skleněné nádoby, sklenice na pití, sklo křišťálové, sklo malované, sklo opálové; (24) ložní prádlo, textilie imitující kůži, textilie všeho druhu této třídy; (25) sportovní oblečení jako trička, košile, kalhoty, pokrývky hlavy, ponožky, rukavice, společenské obleky, všechny druhy obuvi, kožesíňy (oděvy), kožené rukavice; (28) hračky, sportovní potřeby jako gymnastické náčiní, brusle, lyže, potřeby pro golf, rybářské náčiní jako podběráky, háčky na ryby, kesery (rybářské sítě určené pro rychlé přenášení ryb), návnady, udičky, splávky a další rybářské potřeby spadající do této třídy, tenisové potřeby, surfy, kola jízdní nehybná cvičná nebo určená pro trénink a další sportovní potřeby této třídy; (29) masné výrobky všeho

druhu včetně konzervovaných, máslo, oleje jedlé, ovoce konzervované jako kompoty, kondenzované ovoce, dřeně, saláty, rosoly, sušené ovoce a další úpravy této třídy, zelenina konzervovaná sušením, vařením a dalšími úpravami spadajícími do této třídy, luštěniny konzervované jako fazole, čočka, hrách, sojové boby a další spadající do této třídy, výrobky z brambor, vejce, mléko a mléčné výrobky v této třídě; (30) potraviny z mouky, pečené i mražené, kakao, výrobky z čokolády, cukroví, bonbony, cukrářské pečivo, dorty, čaj; (34) tabák a kuřácké potřeby, zápalky; (35) reklamní, propagační a inzertní činnost.

(730) **Jana ZOULOVÁ - TOP**, Jaselská 7/285, Praha 6, Česká republika

(740) Ing. Vladimír Čmejla, patent. zást. a soudní zn, Ing. Vladimír Čmejla - LEGR PATENT, Rašínovo nábř. 54, Praha 2

(210) **O 192109**

(220) 29.05.2003

(320) 29.11.2002

(511) 9, 11, 12

(540)

BJE

(510) (9) aparáty a přístroje pro vedení, rozdělení, přeměnu, uložení, regulaci nebo řízení elektrického proudu, optické, signalizační a kontrolní aparáty a přístroje, elektrotechnické a elektronické aparáty a přístroje, zařazené ve tř. 9, elektrotechnický instalační materiál, jmenovitě připojovací kolíky, připojovací krabice, krabice pod omítku, vestavné krabice, objímky žárovky, svěrky, svěrací lišty, tlačítka, zvonková tlačítka, světelná tlačítka, světelné signální žárovky, vypínače, ochranné spínače, jističe vedení, jističe nedostatečného proudu, jističe nedostatečného napětí, spojovací díly (elektrina), jmenovitě zvláštní zástrčky; (11) světla a světlomety pro motorová vozidla, žárovky pro ukazatele směru jízdy motorových vozidel; (12) motorová vozidla a jejich díly, zařazené ve tř. 12, obsluhovací zařízení pro elektrická zařízení pro motorová vozidla, jmenovitě komponenty vnitřního prostoru se spínacími jednotkami, spínací moduly, otočné spínače světel, spínače výstražného blikáče.

(730) **EM Kunststofftechnik GmbH**, Mittelweg 27, Neustadt an der Orla, Německo

(740) JUDr. Otakar Švorčík, Společná advokátní kancelář Všecka Zelený Švorčík Kalenský a partneři, Hálkova 2, Praha 2

(210) **O 192113**

(220) 29.05.2003

(320) 29.05.2003

(511) 34

(540)

DELIGHT

(510) (34) tabákové výrobky, tabák, cigarety, zapalovače a kuřácké potřeby.

(730) **House of Prince Poland S. A.**, Jawornik 360, Myslenice, Polsko

(740) JUDr. Traplová Jarmila, Advokátní a patentová kancelář Traplová, Hakr, Kubát, Přístavní 24, Praha 7

(210) **O 192114**

(220) 29.05.2003

(320) 29.05.2003

(511) 16, 41

(540)



(510) (16) tiskoviny, časopisy, periodika a knihy; (41) výchovná, zábavná a vzdělávací činnost, nakladatelství a vydavatelství.

(590) Barevná

(730) **BURDA Praha spol. s r. o.**, Uruguayská 17, Praha 2, Česká republika

(740) Ing. Král Jiří, patentový zástupce, Štěpánská 45, Praha 1

(210) **O 192115**

(220) 29.05.2003

(320) 29.05.2003

(511) 25, 40

(540)

SCHWEIGER

(510) (25) oděvy; (40) šití oděvů.

(730) **SCHWEIGEROVÁ Milada**, Milady Horákové 55/548, Praha 7, Česká republika

(740) Ing. Král Jiří, patentový zástupce, Štěpánská 45, Praha 1

(210) **O 192116**

(220) 29.05.2003

(320) 29.05.2003

(511) 25

(540)

LILIE

(510) (25) ponožky, podkolenky, punčochy a veškeré punčochové zboží ve tř. 25.

(730) **Ing. Karel Krška**, Na svahu 905/3, Třebíč, Česká republika

(740) Martin Kořistka, patentový zástupce, Karpatská 3, Brno

(210) **O 192122**

(220) 30.05.2003

(320) 30.05.2003

(511) 29, 30, 32

(540)

Elvan

(510) (29) bílkoviny jako potrava, maso, drůbež, zvěřina, masové konzervy, masové výtažky, ryby, s výjimkou živých, rybí konzervy, potravinářské výrobky z ryb, solené ryby, rybí saláty s majonézou i bez majonézy, zeleninové konzervy, nakládaná zelenina, zelenina sušená, zelenina vařená, zeleninové polévky, zeleninové saláty, mražená zelenina, zelenina v pikantním nálevu, konzervované ovoce, kompoty ovocné, zavařené ovoce, mražené ovoce, ovocné saláty, lahůdkové saláty, kandované ovoce, rajčatová šťáva na vaření, rajčatový protlak, bramborové lupínky, želé, džemy, vejce, mléko a mléčné výrobky, oleje a tuky jedlé, všechny ostatní potraviny, zejména živočišného původu, spadající do této třídy; (30) aromatické přípravy do potravin, hořčice, kečup, majonéza, tatarská omáčka, sójová omáčka, rajčatová omáčka, těstoviny, zálivky na saláty, ocet, nálevy k ochucení, koření, led pro osvěžení, droždí, prášky do těsta, med, mouka a přípravky z obilnin, chléb, pečivo, zákusky, koláče, zmrzlina, káva, čaj, kakao, cukr, rýže, tapioka, ságo, kávové náhražky, sůl, koření, všechny ostatní potraviny zejména rostlinného původu, spadající do této třídy, např. bonbóny, čokolády, fondány, keksy, krekry (slané pečivo), oplatky, vafle, pastilky, pralinky,

sušenky, tabletky, ovocné želé, ovocné komprimáty, lízátko, mandlové cukrovinky, arašidové cukrovinky, marcipán, perníky, müsli, popcorn, pudinky, suchary, vločky, pudinky, piškoty, křupky, žvýkačky, vánoční kolekce, čokoládové nápoje, čokoládové nápoje s mlékem, kakaové nápoje, přísady do nápojů jiné než esence, glukóza pro výživu, přírodní sladidla, krupice, sirup melasový; (32) nealkoholické nápoje, minerální vody, mošty, iontové nápoje, nealkoholické výtažky z ovoce, nealkoholické šťávy, ovocné šťávy, pivo, prášky nebo tablety na přípravu šumivých nápojů, příchutě nebo přípravky na výrobu nápojů, přípravky na výrobu likérů, rajčatová šťáva, sirupy na výrobu nápojů, soda, stolové vody, zeleninové šťávy, šumivé nápoje, nápojové směsi a prášky.

(730) **Marcela Vinceová**, Karola Šmidkeho 1823/9, Ostrava - Poruba, Česká republika

(740) Ing. Pavel Nádvorník, Sokola Tůmy 1, Ostrava - Hulváky

(210) **O 192124**

(220) 30.05.2003

(320) 30.05.2003

(511) 29, 30, 32

(540)

MISBIS

(510) (29) bílkoviny jako potrava, maso, drůbež, zvěřina, masové konzervy, masové výtažky, ryby, s výjimkou živých, rybí konzervy, potravinářské výrobky z ryb, solené ryby, rybí saláty s majonézou i bez majonézy, zeleninové konzervy, nakládaná zelenina, zelenina sušená, zelenina vařená, zeleninové polévky, zeleninové saláty, mražená zelenina, zelenina v pikantním nálevu, konzervované ovoce, kompoty ovocné, zavařené ovoce, mražené ovoce, ovocné saláty, lahůdkové saláty, kandované ovoce, rajčatová šťáva na vaření, rajčatový protlak, bramborové lupínky, želé, džemy, vejce, mléko a mléčné výrobky, oleje a tuky jedlé, všechny ostatní potraviny, zejména živočišného původu, spadající do této třídy; (30) aromatické přípravy do potravin, hořčice, kečup, majonéza, tatarská omáčka, sójová omáčka, rajčatová omáčka, těstoviny, zálivky na saláty, ocet, nálevy k ochucení, koření, led pro osvěžení, droždí, prášky do těsta, med, mouka a přípravky z obilnin, chléb, pečivo, zákusky, koláče, zmrzlina, káva, čaj, kakao, cukr, rýže, tapioka, ságo, kávové náhražky, sůl, koření, všechny ostatní potraviny zejména rostlinného původu, spadající do této třídy, např. bonbóny, čokolády, fondány, keksy, krekry (slané pečivo), oplatky, vafle, pastilky, pralinky, sušenky, tabletky, ovocné želé, ovocné komprimáty, lízátko, mandlové cukrovinky, arašidové cukrovinky, marcipán, perníky, müsli, popcorn, pudinky, suchary, vločky, pudinky, piškoty, křupky, žvýkačky, vánoční kolekce, čokoládové nápoje, čokoládové nápoje s mlékem, kakaové nápoje, přísady do nápojů jiné než esence, glukóza pro výživu, přírodní sladidla, krupice, sirup melasový; (32) nealkoholické nápoje, minerální vody, mošty, iontové nápoje, nealkoholické výtažky z ovoce, nealkoholické šťávy, ovocné šťávy, pivo, prášky nebo tablety na přípravu šumivých nápojů, příchutě nebo přípravky na výrobu nápojů, přípravky na výrobu likérů, rajčatová šťáva, sirupy na výrobu nápojů, soda, stolové vody, zeleninové šťávy, šumivé nápoje, nápojové směsi a prášky.

(730) **Marcela Vinceová**, Karola Šmidkeho 1823/9, Ostrava - Poruba, Česká republika

(740) Ing. Pavel Nádvorník, Sokola Tůmy 1, Ostrava - Hulváky

(210) **O 192125**

(220) 30.05.2003

(320) 30.05.2003

(511) 12, 35, 37, 39, 41

(540)



(510) (12) vozidla, dopravní prostředky pozemní - automobily, osobní automobily, sportovní auta, nákladní auta, automobilové podvozky, automobilové řetězy, automobilové střechy, kapoty, karosérie automobilů, automobilové pneumatiky, bezpečnostní pásy pro sedadla vozidel, přívěsné vozíky, brzdy vozidel, brzdová obložení pro vozidla, brzdové čelisti pro vozidla, brzdové lamely pro vozidla, čelní ochranná skla, ložiskové čepy, dveře dopravních prostředků, hnací mechanismy pro pozemní vozidla, hnací motory pro pozemní vozidla, hnací hřídele pro pozemní vozidla, hnací řetězy pro pozemní vozidla, houkačky pro vozidla, hroty, hřeby do pneumatik, hřídele převodové pro pozemní vozidla, hydraulické obvody pro vozidla, kapoty (víka) na automobilové motory, kola dopravních prostředků, kryty na automobilová kola, náboje kol vozidel, měniče, konvertory (točivých) pozemních vozidel, mopedy, motocykly, elektrické motory pro pozemní vozidla, nákladní, dodávková vozidla, nápravy vozidel, nárazníky pro vozidla, obytné přívěsy automobilové, okna pro vozidla, opěrky hlavy na sedadla vozidel, opravářské nářadí na opravu pneumatik, ozubení, převody, soukolí pozemních vozidel, paprsky (dráty) kol vozidel, pásky na protektorování pneumatik, pérování (tlumiče) automobilů, pláště pneumatik, pneumatiky, polštáře vzduchové nafukovací (bezpečnostní zařízení pro automobily), poplašná zabezpečovací zařízení pro vozidla, potahy na sedadla vozidel, pohonné mechanismy pozemních vozidel, spojky, spřáhadla, tryskové motory a turbíny pozemních vozidel, protioslňovací zařízení (pomůcky) do vozidel, protismyková zařízení na pneumatiky vozidel, protismykové řetězy, pružiny vozidel, převodové (rychlostní) skříně pro vozidla, tažná zařízení pro vozidla, výstroj vozidel (pumpy), ráfky kol vozidel, sedadla pro vozidla, signalizační zařízení automobilů pro jízdu vzad, stěrače skel, sklopné zadní desky, víka (zvedací) jako součásti pozemních vozidel, směrovky pro dopravní prostředky, spojovací tyče (táhla) pro pozemní vozidla, stupačky vozidel, tlumičí pružiny pro vozidla, tlumič kmitů (závěsný) pro vozidla, torzní tyče pro vozidla, ukazatele směru vozidel, uzávěry palivových nádrží vozidel, váhy na vyvažování kol vozidel, ventily pneumatik vozidel, víka pro palivové nádrže vozidel, volanty vozidel, volnoběžky pozemních vozidel, čalounění vozidel, výstražné systémy (alarmy) pro jednoosopá vozidla, lepicí gumové záplaty na opravu duší, zpětná zrcátka, jiné náhradní díly spadající do této třídy; (35) činnost autobazaru - zprostředkování prodeje vozidel a náhradních dílů pozemních vozidel a s tím spojená obchodní činnost, reklama (on line-) na počítačové komunikační síti, on-line inzerce, vyhledávání informací v počítačových souborech, pronájem reklamního času ve všech komunikačních médiích, poskytování obchodních informací a služeb pomocí internetu, zprostředkování internetového obchodu, komerční využití internetu v oblastech komerčních internetových médií a vyhledávacích služeb, reklama a propagace, pomoc při řízení obchodní činnosti, obchodní administrativní, kancelářské práce; (37) antikoroziní nátěry vozidel, antikoroziní úprava, čištění automobilů, leštění, politura automobilů, mazání automobilů, mytí automobilů, opravy automobilů, autoopravny, autoservis, údržba a oprava automobilů, pneumatiky (opravy vulkanizací), protektorování pneumatik, opravy pneumatik; (39) automobilová doprava, pronájem automobilů, autokarů, nákladních vozidel a kamiónů, půjčování závodních automobilů, informace o

dopravě, nákladní doprava, odtahování dopravních prostředků při poruchách, pronájem nosičů na automobily, osobní doprava, poskytování pomoci v dopravě, služby v dopravě a přepravě, zprostředkování dopravy; (41) autoškola, aeroškola a služby s tím spojené, dálkové studium, školení, praktický výcvik, instruktážní výcvik, zveřejňování a vydávání textů, kromě reklamních a náborových, vyučování (výuka), vzdělávací informace.

(730) **Zdeněk Viktorín**, U dvora 9, Darkovičky, Česká republika

(740) Ing. Pavel Nádvořník, Sokola Tůmy 1, Ostrava - Hulváky

(210) **O 192148**

(220) 30.05.2003

(320) 30.05.2003

(511) 9

(540)

INTEGRITY

(510) (9) počítače, počítačový hardware, počítačové servery, periferní zařízení počítače a počítačový software.

(730) **HEWLETT-PACKARD DEVELOPMENT COMPANY, L.P., Texas Limited Partnership**, 20555 State Hwy. 249, Houston, Spojené státy americké, Texas

(740) JUDr. Pavel Zelený, advokát, Společná advokátní kancelář Všecka, Zelený, Švorčík, Kalenský a partneři, Hálkova 2, Praha 2

(210) **O 192149**

(220) 30.05.2003

(320) 30.05.2003

(511) 9

(540)

OPENVMS

(510) (9) počítače, počítačový hardware, počítačové servery, periferní zařízení počítače a počítačový software.

(730) **HEWLETT-PACKARD DEVELOPMENT COMPANY, L. P., Texas Limited Partnership**, 20555 State Hwy. 249, Houston, Spojené státy americké, Texas

(740) JUDr. Pavel Zelený, advokát, Společná advokátní kancelář Všecka, Zelený, Švorčík, Kalenský a partneři, Hálkova 2, Praha 2

(210) **O 192150**

(220) 30.05.2003

(320) 30.05.2003

(511) 35

(540)

PARTNERONE

(510) (35) obchodní služby v oblasti programů partnerství, aliancí, afilací, řešení vývojových programů a programů zastupování zejména vývoj strategií obchodních partnerů, určování vhodných partnerských společností, se kterými je vhodné jít na trh, a vývoj strategií aliancí.

(730) **HEWLETT-PACKARD DEVELOPMENT COMPANY, L. P., Texas Limited Partnership**, 20555 State Hwy. 249, Houston, Spojené státy americké, Texas

(740) JUDr. Pavel Zelený, advokát, Společná advokátní kancelář Všecka, Zelený, Švorčík, Kalenský a partneři, Hálkova 2, Praha 2

(210) **O 192151**

(220) 30.05.2003

(320) 30.05.2003

(511) 1, 4

(540)

SYNESSTIC

(510) (1) petrochemické kapaliny užívané jako součásti syntetických maziv pro motorová vozidla a pro průmysl; (4) průmyslové oleje a tuky, maziva, pohonné látky (včetně benzínu) a osvětlovací látky, mazací oleje a mazací tuky, petrochemické kapaliny užívané jako součásti syntetických maziv pro užívání v motorových vozidlech a v průmyslu.

(730) **Exxon Mobil Corporation**, 5959 Las Colinas Boulevard, Irving, Spojené státy americké, Texas

(740) JUDr. Petr Kalenský, Společná advokátní kancelář Všeťečka Zelený Švorčík Kalenský a Partneři, Hálkova 2, Praha 2

(210) **O 192152**

(220) 30.05.2003

(320) 30.05.2003

(511) 9

(540) **SCIENTIFIC AMERICAN**

(510) (9) elektronický hardware včetně CD-ROMů.

(730) **Scientific American, Inc.**, 415 Madison Avenue, New York, Spojené státy americké, New York

(740) JUDr. Otakar Švorčík, Společná advokátní kancelář Všeťečka Zelený Švorčík Kalenský a partneři, Hálkova 2, Praha 2

(210) **O 192162**

(220) 30.05.2003

(320) 30.05.2003

(511) 6, 19, 37

(540)



(510) (6) dveře, vrata, okna nebo jiné stavební prvky z kovu, dveřní a nábytkové kování z kovu, kovové zárubně a výkladce, hutní materiály všeho druhu spadající do této třídy, kovové stavební konstrukce a profily, plechy, spojovací materiály kovové jako šrouby, matice, nýty; (19) dveře, vrata, okna, zárubně, výkladce nebo jiné stavební prvky ze dřeva, plastu nebo skla, stavební materiály nekovové, stavební plasty, stavební dřevo, stavební sklo, stavební konstrukce ze dřeva a plastu; (37) montáž, instalace a servis automatických dveřních systémů, dveří, vrat, výkladů a jiných stavebních prvků.

(730) **VRATOVÁ A DVEŘNÍ TECHNIKA s. r. o.**, Bieblova 887, Hradec Králové, Česká republika

(740) Ing. Střelák Jiří, Pařížská 17, Praha 1

(210) **O 192170**

(220) 30.05.2003

(320) 30.05.2003

(511) 32, 33

(540) **BOHEMIA REGENT
TRADIČNÍ ČESKÉ PIVO**

(510) (32) pivo, nealkoholické pivo, nealkoholické nápoje, minerální vody; (33) alkoholické nápoje.

(730) **Bohemia Regent, a.s.**, Trocnovské nám. 124, Třeboň, Česká republika

(740) Fischer Michael, FISCHER & PARTNER, Na Hrobci 5, Praha 2

(210) **O 192172**

(220) 30.05.2003

(320) 30.05.2003

(511) 35, 42

(540)



moraviapatent

(510) (35) patentová a známková kancelář - ve smyslu pomoci při řízení obchodní činnosti z hlediska průmyslových práv a duševního vlastnictví, komerční poskytování informací z oblasti průmyslových práv a duševního vlastnictví pro podnikatele, kancelářské práce a obchodní administrativa; (42) odborné činnosti a poradenství v oblasti průmyslových práv a duševního vlastnictví.

(730) **Martin Kořistka**, Karpatská 3, Brno, Česká republika

(210) **O 192190**

(220) 02.06.2003

(320) 02.06.2003

(511) 32, 33, 34

(540)

Wine Life

velkoobchod nápoji • potravinami • tabákem

(510) (32) nealkoholické nápoje a pivo; (33) alkoholické nápoje; (34) tabákové výrobky.

(590) Barevná

(730) **WINE LIFE s. r. o.**, Masná 34, Brno, Česká republika

(210) **O 192194**

(220) 02.06.2003

(320) 02.06.2003

(511) 39, 43

(540)

**Trans
Cafe**

(510) (39) doručování zboží; (43) zásobování.

(590) Barevná

(730) **Zdeněk Kvída**, nám. Míru 19, Dolní Beřkovice, Česká republika

(210) **O 192253**

(220) 03.06.2003

(320) 03.06.2003

(511) 16, 35, 39, 41

(540)

CESTA VRCHOVINOU

(510) (16) tiskoviny všeho druhu, zejména periodika, noviny, časopisy, knihy, propagační materiály, fotografie; (35) inzertní a reklamní činnost a informační služby s tím související, propagační činnost; (39) služby distribuční, zejména distribuce novin, časopisů, knih a dalších tiskovin; (41) vydavatelská a nakladatelská činnost, zejména vydávání novin, časopisů, knih, výchovná, vzdělávací a zábavní činnost.

(730) **Mgr. Ladislav Marek**, Dolní 3107, Havlíčkův Brod, Česká republika

(740) Mgr. Martin Soukup, Na Rybníčku 16, Praha 2

(210) **O 192254**
 (220) 03.06.2003
 (320) 03.06.2003
 (511) 20, 22, 25
 (540)

APPU

(510) (20) spací pytle na kempování, potřeby a nábytek pro camping zařazené v této třídě, dopisní schránky nekovové; (22) stany a plachty, lana, sítě a obdobné potřeby pro pobyt v přírodě a turistiku v rozsahu třídy 22; (25) oděvy, zejména sportovní a outdoorové oblečení, bundy, kalhoty, čepice, apod., obuv.
 (730) **Apolena Marešová - APPU**, Matoušova 8, Praha 5, Česká republika
 (740) Mgr. Martin Soukup, Na Rybníčku 16, Praha 2

(210) **O 192256**
 (220) 03.06.2003
 (320) 03.06.2003
 (511) 32, 33, 43
 (540)

SYLVÁNA

(510) (32) piva všeho druhu, minerální vody, šumivé nápoje a jiné nealkoholické nápoje, sirupy a jiné přípravky na výrobu nealkoholických nápojů, ovocné a zeleninové šťávy, výtažky z chmele na výrobu piva; (33) vína, destiláty a jiné alkoholické nápoje; (43) hostinská činnost, bary, bufety, restaurace.
 (730) **Pivovar Černá Hora, a.s.**, Černá Hora 3/5, Černá Hora, Česká republika
 (740) Ing. Jandová Marie, Nerudova 1095, Kuřim

(210) **O 192257**
 (220) 03.06.2003
 (320) 03.06.2003
 (511) 9
 (540)

EURO.SCREEN

Nepřehlédnete. Nepřeslechnete.

(510) (9) clony objektivu, objektivy, čočky (optika), optické nosiče dat, software počítačový (nahraný), elektronické oznamovací tabule, počítačové programy, promítací přístroje.
 (590) Barevná
 (730) **MEDIATRONIC spol. s r.o.**, Na Rovnosti 2245/3, Praha 3, Česká republika

(210) **O 192259**
 (220) 03.06.2003
 (320) 03.06.2003
 (511) 29
 (540)

OLMA OLIVIA

(510) (29) mléko a jiné mlékařenské výrobky, jedlé oleje a tuky, zejména všechny druhy másla a kombinovaných tuků, rostlinných tuků a olejů.
 (730) **OLMA, a.s.**, Pavelkova 18, Olomouc, Česká republika

(210) **O 192264**
 (220) 03.06.2003
 (320) 03.06.2003
 (511) 43

(540)



(510) (43) služby zajišťující stravování a nápoje, hostinská činnost, provoz restaurace, kavárny, vinárny apod., služby zajišťující dočasné ubytování.
 (730) **Hrádek Richard**, Smetanovy sady 15, Plzeň, Česká republika
 (740) Ing. Michal Jupa, patentový zástupce, Na Baních 1385, Praha 5 - Zbraslav

(210) **O 192268**
 (220) 03.06.2003
 (320) 03.06.2003
 (511) 16, 35, 41
 (540)

top vision

(510) (16) učební a vyučovací pomůcky; (35) propagační činnost, reklama; (41) vzdělávací aktivity, zábava, sportovní a kulturní aktivity.
 (590) Barevná
 (730) **TOP VISION s.r.o.**, Blanická 25, Praha 2, Česká republika

(210) **O 192269**
 (220) 03.06.2003
 (320) 03.06.2003
 (511) 3, 5, 30, 32
 (540)

ČERNÝ ZÁZRAK

(510) (3) kosmetické krémy, kosmetické přípravky; (5) potraviny a nápoje pro zvláštní výživu, potraviny a nápoje pro léčebné účely, potraviny pro batolata, diabetické přípravky pro léčebné účely, dietní potraviny upravené pro léčebné účely, cukrovinky s léčivými přísadami, dietetické nápoje upravené pro lékařské účely, výživové doplňky pro lékařské účely, potraviny a nápoje z třtinové melasy upravené pro lékařské účely, sirupy pro léčebné účely; (30) cukroví, cukrovinky, med, potraviny a nápoje s obsahem medu, přípravky z obilnin a ovesných vloček, melasa, třtinová melasa, potraviny a nápoje s obsahem třtinové melasy, melasový sirup, obilniny připravené pro osobní konzumaci, čokoláda; (32) piva, nápoje a šťávy ovocné, sirupy a jiné přípravky ke zhotovování nápojů, nealkoholické koktejly, nealkoholické pivo.
 (730) **Jan Kočnar - PERFEKTRA**, náměstí F. L. Věka 29, Dobruška, Česká republika
 (740) Ing. Škoda Milan, Nahořanská 308, Nové Město nad Metují

(210) **O 192274**
 (220) 03.06.2003
 (320) 03.06.2003
 (511) 3, 5, 10, 30, 32
 (540)

PERFEKTRA

(510) (3) kosmetické krémy, kosmetické přípravky; (5) potraviny a nápoje pro zvláštní výživu, potraviny a nápoje pro léčebné účely, potraviny pro batolata, diabetické přípravky pro léčebné účely, dietní potraviny upravené pro lékařské účely, cukrovinky s léčivými přísadami, dietetické nápoje upravené pro lékařské účely, výživové doplňky pro lékařské účely, potraviny a nápoje z třtinové melasy upravené pro lékařské účely, sirupy pro léčebné účely; (10) lékařské elektroléčebné přístroje, elektrolyzéry pro přípravu vody pro léčebné účely; (30) cukroví, cukrovinky, med, potraviny a nápoje s obsahem medu, přípravky z obilnin a ovesných vloček, melasa, třtinová melasa, potraviny a nápoje s obsahem třtinové melasy, melasový sirup, obilniny připravené pro osobní konzumaci, čokoláda; (32) piva, nápoje a šťávy ovocné, sirupy a jiné přípravky ke zhotovování nápojů, nealkoholické koktejly, nealkoholické pivo.

(730) **Jan Kočnar - PERFEKTRA**, náměstí F. L. Věka 29, Dobruška, Česká republika

(740) Ing. Škoda Milan, Nahořanská 308, Nové Město nad Metují

(210) **O 192275**

(220) 03.06.2003

(320) 03.06.2003

(511) 29, 30

(540)



(510) (29) maso, ryby, drůbež a zvěřina, masové výtažky, ovoce a zelenina konzervované, sušené a zavařené, želé, džemy, kompoty, vejce, mléko a mléčné výrobky, jedlé oleje a tuky; (30) káva, čaj, kakao, cukr, rýže, tapioka, ságo, kávové náhražky, mouka a přípravky z obilnin, chléb, pečivo, cukrovinky, zmrzlina, med, sirup melasový, droždí, prášky do těsta, sůl, hořčice, ocet, koření, nálevy (k ochucení), led pro osvěžení.

(590) Barevná

(730) **UNILEVER N.V.**, Weena 455, AL Rotterdam, Holandsko

(740) Mgr. Petra Korejzová, KOREJZOVÁ & SPOL. Advokátní a patentová kancelář, Spálená 29, Praha 1

(210) **O 192276**

(220) 03.06.2003

(320) 03.06.2003

(511) 16, 29, 30, 31, 32, 33

(540)



(510) (16) papír a výrobky z papíru, lepenka a kartonážní výrobky, tiskoviny, časopisy, periodika, knihy, propagační materiály, fotografie, plakáty, inzertní listy, katalogy, prospekty, brožury, samolepky, obtisky, reklamní tiskoviny, záložky do knih, vizitky, pohlednice, tiskopisy, letáky, kalendáře, pohlednice, obrazy, výrobky knihařské, psací potřeby, obtisky, papírové obaly, obaly z umělých

hmot zařazené ve třídě 16, razítka a razidla, písmena pro tiskárny, tiskařské štočky; (29) maso, ryby, drůbež, měkkýši, korýši, zvěřina, masové výtažky, zelenina a ovoce konzervované, sušené, vařené, rosoly, zavařeniny, vejce a výrobky z vajec, mléko, mlékárenské výrobky včetně mléčných nápojů, jedlé oleje a tuky, konzervované potraviny a hotová jídla z masa, ryb, drůbeže, zvěřiny nebo luštěnin, zelenina naložená v octě, želatina jedlá; (30) káva, čaj, kakao, rýže, tapioka, ságo, kávové náhražky, mouka a obilné výrobky určené k lidské výživě, nápoje z kávy, kakaa, čokolády, chléb, suchary, jemné pečivo, cukrovinky, bonbony, dražé, zmrzliny, med, sirup z melasy, kvasnice, prášky do pečiva, sůl, pepř, ocet, chuťové omáčky, omáčky obsahující vejce nebo olej, koření, led na chlazení, žvýkačky ne pro léčebné účely, homogenizované potravinářské moučné směsi pro další zpracování; (31) výrobky zemědělské, zahradnické a lesní včetně nezpracovaného dřeva, semena, čerstvé ovoce a zelenina, sazenice, živé rostliny a přírodní květiny, živá zvířata, krmivo pro zvířata, podestýlka, slad na výrobu piva a lihovin; (32) piva, nealkoholické vína, minerální vody, šumivé a jiné nealkoholické nápoje, sirupy a jiné přípravky k zhotovení nápojů, ovocné šťávy a nápoje z ovocných šťáv; (33) alkoholické nápoje (s výjimkou pív), vína, lihoviny, likéry.

(730) **Česká republika - Ministerstvo zemědělství**, Těšnov 17, Praha 1, Česká republika

(210) **O 192277**

(220) 03.06.2003

(320) 03.06.2003

(511) 2, 6, 11, 19, 20, 27, 37, 40, 42

(540)



(510) (2) barvy, fermeže, laky, ředidla, mořidla na dřevo, konzervační oleje na dřevo; (6) nábytkové kování kovové; (11) přístroje pro osvětlení, topení, výrobu páry, pro vaření, přístroje chladicí, pro sušení, ventilaci, rozvod vody, sanitární keramika a zařízení, součástí sanitárního vybavení, vany do koupelen, dřezy, zdravotnická keramika -záchody, nádrže s víkem k záchodům, umyvadla, umývatka, pisoáry, bidety, výlevky; (19) dveře, okna, rámy, zárubně z plastů, dřeva i jiných nekovových materiálů, veškerý stavební materiál zařazený ve tř. 19, stavební opracované trámy, prkna, dřevěné panely, překližky, dřevěné obklady, sádkokartony, stavební sklo; (20) dřevěný nábytek všeho druhu, nekovové, nábytkové, dveřní a okenní kování, pohovky, křesla, židle, čalouněné soupravy, paravany, postele, patrové postele, dvojlůžka, komody, skříně, drobný doplňkový nábytek, věšáky, police, regály, držáky na záclony, garnýže, zrcadla, zdravotní matrace kaučukové, pěnové, lamelové, podhlavníky, zdravotní lamelové rošty fixní, s regulací, polohovací; (27) koberce, rohožky, rohože, linoleum a jiné obklady podlah, tapety na stěny; (37) montáž, instalace, opravy a údržba zařízení a výrobků uvedených ve tř. 11, stavební a montážní práce při úpravách interiérů, montáž nábytku, pokládání koberců a podlahových krytin, tapetování, maličké a natěračské práce; (40) zpracování a úprava dřeva, výroba nábytku a interiérových doplňků na zakázku; (42) poradenská činnost při navrhování bytových a kancelářských interiérů.

(730) **Mati Igor**, Koniklecová 451/13, Brno, Česká

republika

(740) Mgr. Žáková Marie, Lidická 51, Brno

(210) **O 192278**

(220) 03.06.2003

(320) 03.06.2003

(511) 7, 37

(540)

EZ-ONE

(510) (7) šicí stroje, šicí stroje s funkcí vyšívání pro použití v domácnosti, části a součásti pro shora uvedené zboží; (37) opravy a údržba šicích strojů, šicích strojů s funkcí vyšívání pro použití v domácnosti, části a součásti shora uvedeného zboží.

(730) **Aisin Seiki Kabushiki Kaisha /Aisin Seiki Co., Ltd.**, 2-1 Asahi-machi, Kariya-shi, Aichi-ken, Japonsko

(740) JUDr. Matějka Jan, Advokátní a patentová kancelář Čermák, Hořejš, Myslík, Národní 32, Praha 1

(210) **O 192279**

(220) 03.06.2003

(320) 03.06.2003

(511) 32

(540)

A MOTHER ALWAYS KNOWS

(510) (32) minerální a sodové vody a jiné nealkoholické nápoje, ovocné nápoje a ovocné džusy, sirupy, práškové směsi a jiné přípravky pro přípravu nápojů.

(730) **Kraft Foods Holdings, Inc.**, Three Lakes Drive, Northfield, Spojené státy americké, Illinois

(740) JUDr. Otakar Švorčík, Společná advokátní kancelář Všeťečka Zelený Švorčík Kalenský a partneři, Hálkova 2, Praha 2

(210) **O 192280**

(220) 03.06.2003

(320) 03.06.2003

(511) 23

(540)

BARBOUR

(510) (23) příze a nitě pro textilní účely.

(730) **J & P. Coats, Limited**, 155 St Vincent Street, Glasgow, Skotsko, Velká Británie

(740) JUDr. Otakar Švorčík, Společná advokátní kancelář Všeťečka Zelený Švorčík Kalenský a partneři, Hálkova 2, Praha 2

(210) **O 192281**

(220) 03.06.2003

(320) 03.06.2003

(511) 23

(540)

DABOND

(510) (23) příze a nitě pro textilní účely.

(730) **J & P. Coats, Limited**, 155 St Vincent Street, Glasgow, Skotsko, Velká Británie

(740) JUDr. Otakar Švorčík, Společná advokátní kancelář Všeťečka Zelený Švorčík Kalenský a partneři, Hálkova 2, Praha 2

(210) **O 192282**

(220) 03.06.2003

(320) 03.06.2003

(511) 23

(540)

NYLBOND

(510) (23) příze a nitě pro textilní účely.

(730) **J. & P. Coats, Limited**, 155 St Vincent Street, Glasgow, Skotsko, Velká Británie

(740) JUDr. Otakar Švorčík, Společná advokátní kancelář Všeťečka Zelený Švorčík Kalenský a partneři, Hálkova 2, Praha 2

(210) **O 192283**

(220) 03.06.2003

(320) 03.06.2003

(511) 23

(540)

NYMO

(510) (23) příze a nitě pro textilní účely.

(730) **J. & P. Coats, Limited**, 155 St Vincent Street, Glasgow, Skotsko, Velká Británie

(740) JUDr. Otakar Švorčík, Společná advokátní kancelář Všeťečka Zelený Švorčík Kalenský a partneři, Hálkova 2, Praha 2

(210) **O 192284**

(220) 03.06.2003

(320) 03.06.2003

(511) 23

(540)

WEAVERBIRD

(510) (23) příze a nitě pro textilní účely.

(730) **J. & P. Coats, Limited**, 155 St Vincent Street, Glasgow, Skotsko, Velká Británie

(740) JUDr. Otakar Švorčík, Společná advokátní kancelář Všeťečka Zelený Švorčík Kalenský a partneři, Hálkova 2, Praha 2

(210) **O 192288**

(220) 03.06.2003

(320) 03.06.2003

(511) 9

(540)

Joybook

(510) (9) monitory, obrazovky z tekutých krystalů (LCD), displeje z tekutých krystalů (LCD), monitory s plazmovou obrazovkou, televize s plazmovou obrazovkou, počítačový software tvořený programy pro operační systém, základní BIOS programy k usnadnění přenosu dat a řídicích instrukcí mezi počítačovými perifériemi, kompaktní disky (CD-ROM), DVD-ROM, nahrávací kompaktní disky (CD-R), přepisovatelné kompaktní disky (CD-RW), barevné laserové tiskárny, scannery, digitální kamery, digitální fotoaparáty, digitální mobilní telefony, automatické pobočkové ústředny (PABX), modemy, přepínače, počítače, kompaktní disky (audio-video), přehrávače kompaktních disků, čisté počítačové disky, počítačové klávesnice, počítačové myši, trackbally, počítačové rozhraní, integrované obvody čipy, řídicí procesorové jednotky, počítačové diskety, kalkulačky, mechaniky pro digitální video disky, tištěné obvody, pevné disky, hrací konzole pro připojení k televizi, páskové videorekordéry, kazetové videorekordéry, rozhlasové přijímače, páskové rekordéry pro záznam zvuku, digitální páskové rekordéry pro záznam zvuku, elektronická pera, faxy, telefony,

komunikační zařízení, domácí telefony, bezdrátové telefony, rádio-pagery, polovodiče, transformátory zpětného běhu, čtečky čárových kódů, počítačové zařízení pro řízení kursoru, zejména digitalizační tablety, optické identifikační čtečky, kapesní digitální organizéry.

- (730) **BENQ CORPORATION**, 157, Shan-Ying Road, KweiShan, Tao Yuan, Taiwan
 (740) JUDr. Traplová Jarmila, Advokátní a patentová kancelář Traplová, Hakr, Kubát, Přístavní 24, Praha 7

- (210) **O 192289**
 (220) 03.06.2003
 (320) 03.06.2003
 (511) 9
 (540)

Joybee

- (510) (9) monitory, obrazovky z tekutých krystalů (LCD), displeje z tekutých krystalů (LCD), monitory s plazmovou obrazovkou, televize s plazmovou obrazovkou, počítačový software tvořený programy pro operační systém, základní BIOS programy k usnadnění přenosu dat a řídicích instrukcí mezi počítačovými periferiemi, kompaktní disky (CD-ROM), DVD-ROM, nahrávatelné kompaktní disky (CD-R), přepisovatelné kompaktní disky (CD-RW), barevné laserové tiskárny, scannery, digitální kamery, digitální fotoaparáty, digitální mobilní telefony, automatické pobočkové ústředny (PABX), modemy, přepínače, počítače, kompaktní disky (audio-video), přehrávače kompaktních disků, čisté počítačové disky, počítačové klávesnice, počítačové myši, trackbally, počítačové rozhraní, integrované obvodové čipy, řídicí procesorové jednotky, počítačové diskety, kalkulačky, mechaniky pro digitální video disky, tištěné obvody, pevné disky, hrací konzole pro připojení k televizi, páskové videorekordéry, kazetové videorekordéry, rozhlasové přijímače, páskové rekordéry pro záznam zvuku, digitální páskové rekordéry pro záznam zvuku, elektronická pera, faxy, telefony, komunikační zařízení, domácí telefony, bezdrátové telefony, rádio-pagery, polovodiče, transformátory zpětného běhu, čtečky čárových kódů, počítačové zařízení pro řízení kursoru, zejména digitalizační tablety, optické identifikační čtečky, kapesní digitální organizéry.

- (730) **BENQ CORPORATION**, 157, Shan-Ying Road, KweiShan, Tao Yuan, Taiwan
 (740) JUDr. Traplová Jarmila, Advokátní a patentová kancelář Traplová, Hakr, Kubát, Přístavní 24, Praha 7

- (210) **O 192300**
 (220) 03.06.2003
 (320) 03.06.2003
 (511) 35, 42, 44
 (540)



- (510) (35) propagační a reklamní činnost; (42) provádění výkonu nezávislé kontroly kvality potravinářských a zemědělských výrobků, konzultační činnost v oblasti kontroly kvality; (44) konzultační činnost v oblasti

zemědělství.

- (730) **Česká republika - Ministerstvo zemědělství**, Těšnov 17, Praha 1, Česká republika

- (210) **O 192303**
 (220) 04.06.2003
 (320) 04.06.2003
 (511) 9, 42
 (540)

LEXIE

- (510) (9) počítačové programy (s možností stažení), počítačový software (nahraný); (42) pronájem počítačového software.
 (730) **MICROTON, s. r. o.**, Lužné 995, Luhačovice, Česká republika

- (210) **O 192304**
 (220) 04.06.2003
 (320) 04.06.2003
 (511) 29
 (540)



- (510) (29) mléko a mléčné výrobky.
 (590) Barevná
 (730) **MADETA a. s.**, Rudolfovska 246/83, České Budějovice, Česká republika
 (740) JUDr. Junek Václav, advokát, Tovární 14, České Budějovice

- (210) **O 192305**
 (220) 04.06.2003
 (320) 04.06.2003
 (511) 29
 (540)



- (510) (29) mléko a mléčné výrobky.
 (590) Barevná
 (730) **MADETA a. s.**, Rudolfovska 246/83, České Budějovice, Česká republika
 (740) JUDr. Junek Václav, advokát, Tovární 14, České Budějovice

- (210) **O 192306**
 (220) 04.06.2003
 (320) 04.06.2003
 (511) 29
 (540)

SLUNA

- (510) (29) jedlé tuky a oleje.
 (730) **TOP OIL s. r. o.**, Průběžná 41/387, Praha 10, Česká republika

- (210) **O 192308**
 (220) 04.06.2003
 (320) 04.06.2003
 (511) 29, 30, 39

- (540) **IGLU**
- (510) (29) mražené krémy, mražený smetanový krém, mražené potraviny spadající do této třídy; (30) vodové zmrzliny, mražené potraviny spadající do této třídy; (39) silniční motorová doprava.
- (730) **Mrazírny Dašice, akciová společnost, Kříčského**
451, Dašice v Čechách, Česká republika

- (210) **O 192313**
(220) 04.06.2003
(320) 04.06.2003
(511) 39
(540)



- (510) (39) doprava osobní a nákladní, autobusová doprava, doprava turistů, doprovázení turistů, služby v dopravě a přepravě, přeprava turistů, organizování zájezdů, organizování okružních výletů, organizování cest, okružních výletů, místenky (doprava), informace o dopravě.
- (590) Barevná
- (730) **ČSAD JIHOTRANS a. s., Pekárenská 255/77, České**
Budějovice, Česká republika

- (210) **O 192315**
(220) 04.06.2003
(320) 04.06.2003
(511) 6, 19, 37
(540)



- (510) (6) hutní materiály, ocel, kovové profily, plechy, stavební kovové konstrukce, spojovací materiály z kovu, kovové stavební kování, okna, dveře nebo jiné stavební prvky z kovu; (19) stavební materiály nekovové, stavební plasty, stavební dřevo, stavební a tabulové sklo, stavební nekovové konstrukce, okna, dveře nebo jiné stavební prvky ze skla, plastu nebo dřeva; (37) stavební činnost - provádění staveb včetně jejich změn, udržovacích prací na nich a jejich odstraňování, klempířství, zámečnictví-opravy, pokrývačství.
- (730) **HSF SYSTEM s. r. o., Vratimovská 624/11, Ostrava -**
Kunčičky, Česká republika
- (740) Ing. Střelák Jiří, Pařížská 17, Praha 1

- (210) **O 192330**
(220) 04.06.2003
(320) 04.06.2003
(511) 18, 25
(540)

HURLEY

- (510) (18) tašky, peněženky, batohy, náprsní tašky, ledvinky, ruksaky, kufříky diplomatické, kufrы, klíčenky, aktovky diplomatické, kufříky, cestovní zavazadla, taška na bok, pouzdra (kufříky) na PC, kufrы, brašny, hole a slunečníky, s

- vyjímkou zboží vyrobeného z kůže; (25) oděvy, obuv, kloboučnické zboží.
- (730) **HURLEY INTERNATIONAL LLC a Oregon**
corporation, 1945-G Placentia Avenue, Costa Mesa,
Spojené státy americké, California
- (740) JUDr. Pavel Zelený, advokát, Společná advokátní kancelář
Všetečka, Zelený, Švorčík, Kalenský a partneři, Hálkova 2,
Praha 2

- (210) **O 192331**
(220) 04.06.2003
(320) 04.06.2003
(511) 18, 25
(540)



- (510) (18) tašky, ruksaky, peněženky na bankovky, náprsní tašky, kabely, cestovní tašky, pytle a řemeny; (25) oděvy, obuv, kloboučnické zboží.
- (730) **HURLEY INTERNATIONAL LLC a Oregon**
corporation, 1945-G Placentia Avenue, Costa Mesa,
Spojené státy americké, California
- (740) JUDr. Pavel Zelený, advokát, Společná advokátní kancelář
Všetečka, Zelený, Švorčík, Kalenský a partneři, Hálkova 2,
Praha 2

- (210) **O 192332**
(220) 04.06.2003
(320) 04.06.2003
(511) 44
(540)



- (510) (44) zdravotní péče, zdravotnická střediska, lékařské služby, neurologie, pronajímání zdravotních (zdravotnických) zařízení, soukromé kliniky nebo sanatoria, stomatologie, chirurgie.
- (590) Barevná
- (730) **EURODIAGNOSIS a. s., Zelený pruh 1560/99,**
Praha 4, Česká republika
- (740) JUDr. Svatopluk Herzán, Pod Klaudiánkou 4a, Praha 4

- (210) **O 192333**
(220) 04.06.2003
(320) 04.06.2003
(511) 44
(540)



- (510) (44) zdravotní péče, zdravotnická střediska, lékařské služby, neurologie, pronajímání zdravotních

(zdravotnických) zařízení, soukromé kliniky a sanatoria, stomatologie, chirurgie.

- (590) Barevná
 (730) **EURODIAGNOSIS a. s.**, Zelený pruh 1560/99,
 Praha 4, Česká republika
 (740) JUDr. Svatopluk Herzán, Pod Klaudiánkou 4a, Praha 4

(210) **O 192334**

(220) 04.06.2003

(320) 04.06.2003

(511) 44

(540)

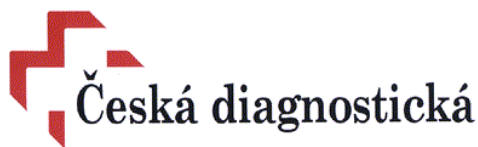

- (510) (44) zdravotní péče, zdravotnická střediska, lékařské služby, neurologie, pronajímání zdravotních (zdravotnických) zařízení, soukromé kliniky nebo sanatoria, stomatologie, chirurgie.

- (590) Barevná
 (730) **EURODIAGNOSIS a. s.**, Zelený Pruh 1560/99,
 Praha 4, Česká republika
 (740) JUDr. Svatopluk Herzán, Pod Klaudiánkou 4a, Praha 4

(210) **O 192335**

(220) 04.06.2003

(320) 04.06.2003

(511) 2, 3

(540)

ARPINK RED

- (510) (2) barviva potravinářská, (3) barviva pro kosmetické účely.

- (730) **ASCOLOR BIOTEC s.r.o.**, Zelené předměstí,
 Arnošta z Pardubic 2608, Pardubice, Česká republika
 (740) JUDr. Rott Vladimír, Rott, Růžička a Guttman, patentová,
 známková a právní kancelář, Nad Štolou 12, Praha 7

(210) **O 192336**

(220) 04.06.2003

(320) 04.06.2003

(511) 41

(540)



- (510) (41) vydavatelská činnost.

- (590) Barevná
 (730) **Trejbal Petr**, Levitova 1369, Hořice, Česká republika

(210) **O 192339**

(220) 04.06.2003

(320) 04.06.2003

(511) 1, 5, 29, 30, 31, 35, 40, 43

(540)



- (510) (1) antioxidanty, lecitin a zlepšující a konzervační přípravky do chleba, pečiva, pekárenských, cukrářských a

perníkářských výrobků, mouky k průmyslovým účelům, odpad ze zpracovaného obilného zrna pro průmyslové účely, veškeré chemické zlepšující přípravky nezařazené v jiných třídách určené pro potravinářský průmysl; (5) potraviny dietetické, obohacené vitamíny, organickými a anorganickými látkami pro humánní využití včetně odpadu ze zpracovaného obilného zrna, výrobky ze sladu pro dietetické účely, cereální dietetické doplňky, potraviny pro kojence, pro děti a nemocné - vše výše uvedené pro léčebné účely; (29) hotová jídla a výrobky studené kuchyně z masa, ryb, drůbeže a zvěřiny, ostatní hotová jídla vyrobená z potravin spadajících do této třídy, potraviny na bázi brambor, tvarohové výrobky, pekařské tuky máslové a tukové náhražky, náplně, polevy a zlepšující přípravky, vše do chleba, pečiva, cukrářských a perníkářských výrobků, upravené mandle, ořechy, arašidy, kokos, kandované a sušené ovoce, sušené byliny, jejich výtažky a směsi, texturované proteiny a směsi z nich pro humánní využití, výrobky zdravé a racionální výživy obsahující sojovou bílkovinu, ostatní speciální komponenty a výrobky pro zušlechťování poživatin (zejména extrakty a moučky ze sladu, pasty a pomazánky z leguminos a z jejich směsí, želírovací látky včetně ostatních substancí a výrobků zařazených v této třídě), mléko, mléčné moučnický a zákusky, vejce, jejich výtažky, náhražky a výrobky z nich; (30) mlynářské, těstářské, pekárenské, cukrářské a perníkářské výrobky, potravinářské mouky, nezpracovaná a zpracovaná mouka obsahující všechny přísady nutné pro výrobu pekařských, cukrářských a pekárenských výrobků, trvanlivého a jemného pečiva i perníkářských výrobků, mouky z obilovin, z luštěnin, výrobky obsahující obiloviny, výrobky obsahující luštěniny a směsi z nich v rámci této třídy, upravené žitné klíčky, výrobky z mouky, výrobky z luštěnin v rámci této třídy, výrobky obsahující obsahující mouku z obilovin a/nebo z luštěnin pro další zpracování, mouka sloužící jako dělicí produkt pro pekařské a cukrářské výrobky, sójová mouka a výrobky z ní (potraviny, polotovary a hotová jídla), pečivové hmoty, pasty nebo prášky (pekárenské, perníkářské a cukrářské), suroviny a polotovary pro pekárenskou, cukrářskou a perníkářskou výrobu, müsli výrobky a směsi, výrobky expandované, extrudované, včetně ostatních výrobků zdravé a racionální výživy obsahující např. biodegradovatelné látky na bázi výrobků spadajících do této třídy, obalová pouzdra z mouky, přírodní vlákniny a ostatní ingredience zařazené v této třídě, chléb, běžné a celozrnné pečivo, koláče, záviny, buchtý, bábovky, pekárenské výrobky plněné a veškeré ostatní pekárenské výrobky, škrobovité výrobky, perníky, medovníky a veškeré ostatní perníkářské výrobky, cukrovinky z marcipánu, jemné trvanlivé a sladové pečivo, dorty a veškeré cukrářské zboží, cukrovinky nečokoládové i čokoládové, káva, čaj, kakao, rýže, cukr, med, mák, sůl, droždí, kypřící prášky, melasový sirup, kmín, koření a jeho směsi, sušené byliny, včetně jejich výtažků a náhražek pro použití jako koření, potravinářské dressingy, dehydratovaná hotová jídla a směsi k přípravě hotových jídel, zahušťující a pojící činidla jako přípravky na kuchyňské použití, občerstvení zhotovené z výrobků spadajících do tř. 30, mražené pekárenské, perníkářské, těstářské a cukrářské výrobky; (31) obilí a obilné otruby pro živočišnou spotřebu, čerstvé luštěniny, okopaniny, olejiny, semena, ořechy, výrobky zemědělské, zahradnické, lesnické, zahradnicko-lesnické nepodrobené žádné úpravě, šrot, slad, krmiva, krmivové směsi a výživné krmivové směsi, nezpracované zemědělské výrobky neobsažené v jiných třídách; (35) marketing, obchodní průzkum a pomoc při řízení obchodní činnosti, reklama, propagace a inzerce, pomoc a zprostředkovatelská činnost při provozování obchodu v oblasti potravin a v oblasti mlynářství, sladovníctví, pekařství, těstářské, cukrářské a

- perníkářské výrobě a souvisejících obchodních služeb, agentura dovozní a vývozní; (40) pekařství, cukrářství, perníkářství; (43) provozování cukráren, jídelen rychlého občerstvení, bufetů a snack-barů, hostinská činnost.
- (730) **NOPEK, spol. s r.o.**, Litomyšlské předměstí 724/IV, Vysoké Mýto, Česká republika
- (740) Fišerová Blanka, MIRA, V Kapslovně 11, Praha 3

- (210) **O 192348**
 (220) 04.06.2003
 (320) 04.06.2003
 (511) 7, 12, 35, 37, 40, 41, 44
 (540)



- (510) (7) stroje a strojní zařízení pro určitá hospodářská odvětví, dřevoobráběcí stroje a zařízení, stroje a zařízení pro použití v lesnictví a dřevařství v rámci této třídy; (12) motorová vozidla, jejich doplňky a příslušenství, náhradní díly; (35) poradenství a pomoc při provozu obchodu, zprostředkování obchodněpodnikatelské činnosti, služby v oblasti administrativní správy a služby organizačně hospodářské povahy u fyzických a právnických osob; (37) opravárenství a údržba motorových vozidel a jejich příslušenství a strojů a zařízení výše uvedených; (40) těžba dřeva; (41) pořádání odborných kurzů, školení a jiných vzdělávacích akcí včetně lektorské činnosti, výuka obsluhy (řízení) technických zařízení; (44) lesnické služby a služby v myslivosti v rámci této třídy.
- (590) Barevná
- (730) **REPAROSERVIS spol. s r. o.**, Kurčatovova 321, Praha 10, Česká republika
- (740) JUDr. Ivana Jirková, advokát, AK JUDr. Ivana Jirková & partners, Na Poříčí 12, Praha 1

- (210) **O 192349**
 (220) 04.06.2003
 (320) 04.06.2003
 (511) 7, 12, 35, 37, 40, 41, 44
 (540)

REPARO

- (510) (7) stroje a strojní zařízení pro určitá hospodářská odvětví, dřevoobráběcí stroje a zařízení, stroje a zařízení pro použití v lesnictví a dřevařství v rámci této třídy; (12) motorová vozidla, jejich doplňky a příslušenství, náhradní díly; (35) poradenství a pomoc při provozu obchodu, zprostředkování obchodněpodnikatelské činnosti, služby v oblasti administrativní správy a služby organizačně hospodářské povahy u fyzických a právnických osob; (37) opravárenství a údržba motorových vozidel a jejich příslušenství a strojů a zařízení výše uvedených; (40) těžba dřeva; (41) pořádání odborných kurzů, školení a jiných vzdělávacích akcí včetně lektorské činnosti, výuka obsluhy (řízení) technických zařízení; (44) lesnické služby a služby v myslivosti v rámci této třídy.
- (590) Barevná
- (730) **REPAROSERVIS spol. s r. o.**, Kurčatovova 321, Praha 10, Česká republika
- (740) JUDr. Ivana Jirková, advokát, AK JUDr. Ivana Jirková & partners, Na Poříčí 12, Praha 1

- (210) **O 192421**
 (220) 05.06.2003
 (320) 05.06.2003
 (511) 11, 17
 (540)



- (510) (11) zařízení pro rozvody vody, plastové fitinky zvláště spojky, uzávěry, pouzdra, adaptéry, kolena, T-kusy, ventily, vypouštěcí odvody z bojleru, vodovodní kohouty zobákové, vypouštěcí kohoutky, redukční soupravy, tlumiče vodních rážů; (17) vodovodní trubky z plastu a plastové fitinky, zvláště trubky a fitinky z PVC, spojky, uzávěry, pouzdra, adaptéry, kolena, T-kusy, ventily, vypouštěcí odvody z bojleru, vodovodní kohouty zobákové, vypouštěcí kohoutky, redukční soupravy, tlumiče vodních rážů, nekovové pružné trubky, trubkové spojky křížové spojky, zátky, pojiva pro spojování potrubí při spojování plastových trubek svarem a navařování plastových fitinků.
- (590) Barevná
- (730) **Genova Products Inc.**, 7034 East Court Street, Davison, Spojené státy americké, Michigan
- (740) Ing. Smola Josef, Mendlovo nám. 1a, Brno

- (210) **O 192422**
 (220) 05.06.2003
 (320) 05.06.2003
 (511) 11, 17
 (540)



- (510) (11) zařízení pro rozvody vody, plastové fitinky zvláště spojky, uzávěry, pouzdra, adaptéry, kolena, T-kusy, ventily, vypouštěcí odvody z bojleru, vodovodní kohouty zobákové, vypouštěcí kohoutky, redukční soupravy, tlumiče vodních rážů; (17) vodovodní trubky z plastu a plastové fitinky, zvláště trubky a fitinky z PVC, spojky, uzávěry, pouzdra, adaptéry, kolena, T-kusy, ventily, vypouštěcí odvody z bojleru, vodovodní kohouty zobákové, vypouštěcí kohoutky, redukční soupravy, tlumiče vodních rážů, nekovové pružné trubky, trubkové spojky křížové spojky, zátky, pojiva pro spojování potrubí při spojování plastových trubek svarem a navařování plastových fitinků.
- (590) Barevná
- (730) **Genova Products Inc.**, 7034 East Court Street, Davison, Spojené státy americké, Michigan
- (740) Ing. Smola Josef, Mendlovo nám. 1a, Brno

- (210) **O 192423**
 (220) 05.06.2003
 (320) 05.06.2003
 (511) 11, 17
 (540)

GENOVA

- (510) (11) zařízení pro rozvody vody, plastové fitinky zvláště spojky, uzávěry, pouzdra, adaptéry, kolena, T-kusy, ventily, vypouštěcí odvody z bojleru, vodovodní kohouty zobákové, vypouštěcí kohoutky, redukční soupravy,

tlumiče vodních rážů; (17) vodovodní trubky z plastu a plastové fitinky, zvláště trubky a fitinky z PVC, spojky, uzávěry, pouzdra, adaptéry, kolena, T-kusy, ventily, vypouštěcí odvody z bojleru, vodovodní kohouty zobákové, vypouštěcí kohoutky, redukční soupravy, tlumiče vodních rážů, nekovové pružné trubky, trubkové spojky křížové spojky, zátky, pojiva pro spojování potrubí při spojování plastových trubek svarem a navařování plastových fitinků.

(730) **Genova Products Inc.**, 7034 East Court Street, Davison, Spojené státy americké, Michigan

(740) Ing. Smola Josef, Mendlovo nám. 1a, Brno

(210) **O 192438**

(220) 05.06.2003

(320) 05.06.2003

(511) 9, 18, 25, 28, 41

(540)



(510) (9) audio disky, video disky, počítačové a laserové disky, nahrané audio kazety a video kazety, nahrané audio a video pásky, nahrané kompaktní disky, nahrané počítačové disky, vše vztahující se k basketbalu, příslušenství k počítačům, zejména podložky pod myš, myši, schránky na disky, kufříky na počítače, podložky pod zápěstí ke klávesnicím, kartónové rámy na počítačové monitory, vše s basketbalovým designem, počítačové programy pro prohlížení informací, statistik a dalších údajů a zajímavostí týkajících se basketbalu, počítačový software vztahující se k basketbalu, zejména spořiče obrazovky, software videoher, kartridže pro videohry a přístroje pro hraní videoher na televizním přijímači, radiopřijímače a telefony, dalekohledy, sluneční brýle, broučky na brýle, pásky a řetízky k brýlím, pouzdra na brýle a na sluneční brýle, magnety, kreditní karty a předplacené telefonní karty magneticky zakódované, video nahrávky, streamové video nahrávky a audio nahrávky týkající se basketbalu ve formě záznamů poskytovaných prostřednictvím Internetu, počítačový software umožňující přístup k databázím a prohlížení databází informací, statistických informací, dalších údajů a zajímavostí, informací získaných z dotazování a umožňující interaktivní dotazování v oblasti basketbalu, vše poskytované prostřednictvím Internetu, software počítačových her, programy video her, interaktivní video hry a software kvízových her, vše poskytované prostřednictvím Internetu, počítačový software používaný jako spořič obrazovky, tapeta na obrazovku, zvláštní design prohlížeče, kurzory, vše poskytované prostřednictvím Internetu, příslušenství k mobilním telefonům, zejména kryty na mobilní telefony a pouzdra a obaly na mobily; (18) sportovní tašky, tašky na obuv určené k cestování, jednodenní zavazadla, deštníky, batohy, nosiče malých dětí na záda, sportovní pytle, příruční tašky, zavazadla, popisné štítky na zavazadla, zahradní slunečníky, kufry, příruční kufříky, pouzdra na papírové peníze, náprsní tašky, aktovky, hole, pouzdra na navštívenky, tašky na knihy, víceúčelové sportovní tašky, golfové deštníky, tašky pro tělocvik, tašky na občerstvení, schránky na občerstvení, peněženky, peněženky na mince, menší batůžky pro připevnění na tělo, ledvinky, prázdné kosmetické kufříky, cestovní tašky na oděvy, kabelky, klíčenky, tlumoky a batohy, kufříky, prázdné toaletní

kufříky, cestovní schránky a ruksaky; (25) oděvy, zejména stávkové zboží, obuv, ponožky, punčochy, basketbalová obuv, trička, košile, mikiny, polokošile, tepláky, kalhoty, nátehlíky, pletené vesty, dresy, trikoty, šortky, pyžama, sportovní košile, sportovní trička, rugbyová trička, svetry, pásky, vázanky, noční košile, pokrývky hlavy, teplákové soupravy, teplákové kalhoty, tepláková trika, bundy, saka, krátké kabáty, sportovní bundy s kapucí, kabáty, bryndáčky, textilní pásky na zápěstí a na čelo, zástěry, boxerské šortky, oblečení pro volný čas, čepice, chrániče na uši, rukavice, palčáky, tkaná a pletená trička a košile; (28) hračky, hry a sportovní zboží, zejména míče na košíkovou, golfové míčky, hrací míče, sportovní míče, gumové a pěnové míče, plyšové míče, síťové koše na basketbal, desky ke košům na basketbal, pumpičky na basketbalové míče, jehly k těmto pumpičkám, golfové hole, golfové pytle, krátké golfové hole k doklepnutí míčku do jamky, golfové míčky v dárkovém balení spolu s nástroji k úpravě trávníku nebo podložkami či označovací míčků, příslušenství ke golfu, zejména pokrývky golfových tašek, povlaky na golfové hole, golfové rukavice, pouzdra na golfové míče, štítky na kola, elektronické stolní basketbalové hry, stolní basketbalové hry, společenské hry s basketbalovou tématikou, elektronické arkádové videohry, basketbalové soupravy skládající se z basketbalového koše a píšťalky, panenky, figurky ke hraní, vycpané hračky, skládačkové hlavolamy a vánoční ozdoby, hry prověřující schopnost pohotového jednání, arkádové hry, společenské hry pro děti a dospělé, různé hry prověřující znalosti a stolní hry poskytované prostřednictvím Internetu; (41) zábavní a vzdělávací služby poskytované ve formě televizních a rozhlasových programů souvisejících s basketbalem a ve formě basketbalových zápasů a basketbalových exhibičních vystoupení, produkce a distribuce rozhlasových a televizních přenosů basketbalových zápasů, basketbalových soutěží a programu v oblasti basketbalu, vedení a zařizování basketbalových seminářů a trenérských seminářů a pořádání basketbalových soutěží a zápasů, zveřejňování televizních zajímavostí, interaktivních televizních zajímavostí, video nahrávek, streamových video nahrávek, interaktivních výběrů zajímavostí ve formě videa, rozhlasových programů, rozhlasových zajímavostí a audio nahrávek, vše v oblasti basketbalu a vše poskytované na webových stránkách, poskytování informací, informací o sportovním bodování a hodnocení (tzv. statistikách), informačních databází, databází informací o sportovním bodování a hodnocení (tzv. statistikách), informací z dotazování (nikoliv obchodního charakteru) a interaktivní dotazování (nikoliv obchodního charakteru), vše v oblasti basketbalu a vše poskytované na webových stránkách.

(730) **NBA Properties, Inc.**, 645 Fifth Avenue, New York, Spojené státy americké, New York

(740) Mgr. Petra Korejzová, KOREJZOVÁ & SPOL. Advokátní a patentová kancelář, Spálená 29, Praha 1

(210) **O 192439**

(220) 05.06.2003

(320) 19.12.2002

(511) 5

(540)

BEDICORT G

(510) (5) farmaceutické přípravky.

(730) **Przedsiębiorstwo Farmaceutyczne "JELFA" Spółka Akcyjna**, ul. Wincentego Pola 21, Jelenia Góra, Polsko

(740) JUDr. Matějka Jan, Advokátní a patentová kancelář Čermák, Hořejš, Myslík, Národní 32, Praha 1

- (210) **O 192446**
 (220) 05.06.2003
 (320) 05.06.2003
 (511) 29, 30, 35
 (540)



- (510) (29) maso, ryby, drůbež a zvěřina, masové extrakty, konzervované, sušené a vařené ovoce a zelenina, želé, rosoly, huspeniny, džemy, vajíčka, mléko a ostatní mléčné produkty, jedlé oleje a tuky, konzervované maso, ryby, drůbež a zvěřina, nálevy, ovocné dřeně, výrobky na bázi produktů v této třídě uvedených; (30) výroba mražených pekařských polotovarů, těsto, mouka, potravinářské výrobky zhotovené z obilovin, pečivo včetně trvanlivého všeho druhu, chléb, vánočky, bábovky, dorty, sušenky, zákusky, cukrářské výrobky všeho druhu, koření a ochucovadla, těstoviny, pudinky, zmrzliny, káva, čaj, cukr, čokoláda, omáčky, rýže; (35) franchising.

- (590) Barevná
 (730) **FORNETTI BOHEMIA, spol. s r.o.**, Holubice 146, Holubice, Česká republika

- (210) **O 192447**
 (220) 05.06.2003
 (320) 05.06.2003
 (511) 29, 30, 35
 (540)

Mam's

- (510) (29) maso, ryby, drůbež a zvěřina, masové extrakty, konzervované, sušené a vařené ovoce a zelenina, želé, rosoly, huspeniny, džemy, vajíčka, mléko a ostatní mléčné produkty, jedlé oleje a tuky, konzervované maso, ryby, drůbež a zvěřina, nálevy, ovocné dřeně, výrobky na bázi produktů v této třídě uvedených; (30) výroba mražených pekařských polotovarů, těsto, mouka, potravinářské výrobky zhotovené z obilovin, pečivo včetně trvanlivého všeho druhu, chléb, vánočky, bábovky, dorty, sušenky, zákusky, cukrářské výrobky všeho druhu, koření a ochucovadla, těstoviny, pudinky, zmrzliny, káva, čaj, cukr, čokoláda, omáčky, rýže; (35) franchising.

- (730) **FORNETTI BOHEMIA, spol. s r.o.**, Holubice 146, Holubice, Česká republika

- (210) **O 192451**
 (220) 05.06.2003
 (320) 05.06.2003
 (511) 20, 29, 30, 43
 (540)



- (510) (20) nábytek, zejména prodejní nábytkové stojany a nábytkové multifunkční mobilní vozíky; (29) maso, ryby, drůbež, zvěřina, masové výtazky, ovoce a zelenina konzervované, sušené a zavařené, želé, džemy, kompoty, vejce, mléko a mléčné výrobky, výrobky na bázi brambor, jako bramborové lupínky a pod., oleje a tuky jedlé, ovocné

dřeně; (30) oplatky, cukrovinky, včetně gumových a esencí pro cukrovinky, cukrářské výrobky všeho druhu, káva, čaj, kakao, cukr, rýže, kávové náhražky, med, sirup melasový, droždí pro kynutí, sůl, hořčice, ocet, omáčky, koření, led pro osvěžení, obilné vločky, výrobky na bázi sušené bramborové kaše, pšeničné mouky, nativních a modifikovaných škrobů, jako bramborové těsto v prášku, bramborová kaše v prášku, bramborové drtě, bramborové kromky v prášku, bramborové noky v prášku, směs pro přípravu knedlíků; (43) hostinská činnost, ubytovací služby, služby společného stravování.

- (730) **SODEXHO společné stravování a služby, s. r. o.**, Zelený pruh 95/97, Praha 4, Česká republika
 (740) Müller Václav, patentový zástupce, Filipova 2016, Praha 4

- (210) **O 192453**
 (220) 05.06.2003
 (320) 05.06.2003
 (511) 5, 29, 30, 31, 32, 33, 34
 (540)



- (510) (5) kojenecká a dětská výživa a další potraviny pro zvláštní výživu spadající do této třídy; (29) maso a masné výrobky, ryby a rybí výrobky, ostatní vodní živočichové včetně výrobků z nich, drůbež a zvěřina včetně výrobků z nich, masové výtazky, ovoce a zelenina konzervované, sušené, vařené, kandované, mražené nebo jinak zpracované, ovocné a zeleninové saláty, výrobky z brambor, džemy, marmelády, želatina, vejce a vaječné výrobky, mléko a mléčné výrobky, mléčné nápoje, oleje a jedlé tuky, polévky, bujóny, hotová jídla z masa, ryb, drůbeže, zvěřiny nebo luštěnin, studené omáčky, dehydratované výrobky, zmrazené potraviny zařazené do této třídy; (30) káva, čaj, kakao, cukr a ostatní přírodní sladidla, rýže, kávové náhražky, nápoje kávové a kakaové, nápoje na bázi čaje, mouka a výrobky z mouky, těstoviny, chléb, pečivo, cukrářské výrobky, cukrovinky, želé, čokoláda a čokoládové výrobky, čokoládové nápoje, zmrzlina a smetanové krémy, omáčky, směsi pro přípravu hotových pokrmů, krémů, dezertů, dresingů a polev, zmrzlinové prášky, ovesné vločky a jiné obilniny pro osobní konzumaci, med a výrobky z medu, droždí, prášky do těsta, sůl, hořčice, ocet, koření, ochucovadla, škrob a škrobové výrobky, zmrazené potraviny zařazené do této třídy; (31) výrobky zemědělské, zahradnické a lesní, čerstvé ovoce a zelenina, luštěniny a olejiny, suché skořápkové plody, houby, konzumní brambory; (32) minerální a pramenité vody, šumivé nápoje včetně sycených a jiné nápoje nealkoholické, prášky na přípravu šumivých nápojů, nápoje a šťávy ovocné a zeleninové, sirupy, koncentráty a jiné přípravky ke zhotovování nápojů, piva; (33) vína, lihoviny a ostatní alkoholické nápoje, ovocná vína a medovina, konzumní líc; (34) tabák a tabákové výrobky.

- (730) **Česká republika - Ministerstvo zemědělství**, Těšnov 17, Praha 1, Česká republika

- (210) **O 192454**
 (220) 06.06.2003
 (320) 06.06.2003
 (511) 35, 36, 42

(540)



(510) (35) činnost organizačních a ekonomických poradců, činnost účetních poradců, auditorská činnost, daňové poradenství.

(730) **PKM audit s. r. o.**, U tvrze 38, Praha 10, Česká republika

(210) **O 192466**

(220) 06.06.2003

(320) 06.06.2003

(511) 3, 5, 30, 35

(540)



**Dr. Müller
PHARMA**

(510) (3) kosmetické přípravky a prostředky pro ošetřování pokožky ve formě mastí, krémů, gelů, pěn, sprejů, pleťových emulzí, pleťových mlék, pleťových vod, opalovacích mlék, olejů, balzámů, olejových lázní, sprchových gelů, tekutých i pevných mýdel, vod před a po holení, kosmetické přípravky a prostředky pro ošetřování vlasů a vlasové pokožky ve formě vlasových vod, šampónů, kondicionérů, tužidel, pěn, gelů apod., masážní a regenerační prostředky ve formě krémů, emulzí, gelů apod., prostředky ústní hygieny ve formě ústních vod, past, gelů apod., kosmetické lubrikační přípravky pro intimní použití, vše spadající do této třídy; (5) léčiva, lékárnické výrobky, farmaceutické a parafarmaceutické přípravky humánní a veterinární, prostředky léčebné a profylaktické kosmetiky pro ošetřování pokožky, vlasů ve formě dražé, kapslí, prášků, zásypů, mastí, krémů, olejů, tekutých suspenzí, emulzí, koloïdních roztoků, sprejů, medicínálních čajových směsí, čajů, vitamínových přípravků apod., prostředky chemické antikoncepce, vše spadající do této třídy; (30) potravinové doplňky spadající do této třídy ve formě práškových směsí, tablet, dražé, kapslí, žele, sirupů; (35) zprostředkovatelské služby v oblasti obchodu s výše uvedenými výrobky.

(730) **Dr. Müller PHARMA, s.r.o.**, Pouchov 182, Hradec Králové, Česká republika

(740) Ing. Mareš Zdeněk, patentový zástupce, Staré Čivice 173, Pardubice

(210) **O 192478**

(220) 06.06.2003

(320) 06.06.2003

(511) 25, 35, 41, 42

(540)



(510) (25) sportovní trička, bundy a kalhoty, plavky, sportovní obuv, sportovní čepice a čelenky; (35) zpracování výsledků sportovních soutěží; (41) provozování a organizování sportovní činnosti a soutěží; (42) návrh a vývoj počítačového software v oblasti sportu.

(730) **Michal Slabej**, Koulova 9/1565, Praha 6, Česká republika

(740) Ing. Jarmila Loskotová, PROPATENT, K Závětinám 727, Praha 5

(210) **O 192481**

(220) 06.06.2003

(320) 06.06.2003

(511) 7, 11, 19

(540)



(510) (7) kompresorové stanice, zařízení pro úpravu ropy a zemního plynu; (11) plynovody a ropovody, podzemní zásobníky plynu, plynové generátory, vzduchotechnická zařízení včetně rozvodů, regulační stanice pro plynová potrubí a vodovodní zařízení; (19) rozvody (nekovové), například ze sklolaminátu a polyethylenu.

(730) **Montpetrol, spol. s r. o.**, Velkomoravská 331/227, Lužice, Česká republika

(740) Kvítek Jiří, Pod průsekem 11, Praha 10

(210) **O 192489**

(220) 06.06.2003

(320) 06.06.2003

(511) 32, 33

(540)

Avellino

(510) (32) minerální vody, šumivé nápoje a jiné nápoje nealkoholické, nápoje a šťávy ovocné, sirupy a jiné přípravky k zhotovování nápojů; (33) alkoholické nápoje (s výjimkou pív).

(730) **SOARE SEKT a. s.**, Podhorská 74, Jablonec nad Nisou, Česká republika

(740) Kolátor Kamil, Lučanská 5, Jablonec nad Nisou

(210) **O 192490**

(220) 06.06.2003

(320) 06.06.2003

(511) 32, 33

(540)

TWO FACES

(510) (32) minerální vody, šumivé nápoje a jiné nápoje nealkoholické, nápoje a šťávy ovocné, sirupy a jiné přípravky k zhotovování nápojů; (33) alkoholické nápoje (s výjimkou pív).

(730) **Jitka Sojtková**, Štefánikova 424, Kladno, Česká republika

(740) Kolátor Kamil, Lučanská 5, Jablonec nad Nisou

(210) **O 192515**

(220) 06.06.2003

(320) 06.06.2003

(511) 24, 25, 35

(540)

BONASTYL

(510) (24) tkaniny a textilní výrobky v jiných třídách neuvedené, ložní prádlo, ubrusy, ručníky, utěrky; (25) oděvy všeho druhu, pánské, dámské a dětské spodní prádlo, punčochové zboží; (35) zprostředkovatelská činnost v oblasti obchodu.

(730) **Josef Novák - BONITA**, Dr. Kramáře 2893, Dvůr Králové nad Labem, Česká republika

(740) JUDr. Rott Vladimír, Rott, Růžička a Guttman, patentová, známková a právní kancelář, Nad Štolou 12, Praha 7

(210) **O 192516**

(220) 06.06.2003

(320) 06.06.2003

(511) 24, 25, 35

(540)

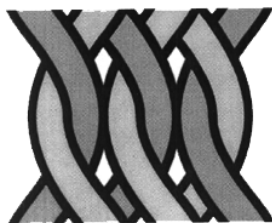

(510) (24) tkaniny a textilní výrobky v jiných třídách neuvedené, ložní prádlo, ubrusy, ručníky, utěrky; (25) oděvy všeho druhu, pánské, dámské a dětské spodní prádlo, punčochové zboží; (35) zprostředkovatelská činnost v oblasti obchodu.

(730) **Josef Novák - BONITA**, Dr. Kramáře 2893, Dvůr Králové nad Labem, Česká republika

(740) JUDr. Rott Vladimír, Rott, Růžička a Guttman, patentová, známková a právní kancelář, Nad Štolou 12, Praha 7

(210) **O 192517**

(220) 06.06.2003

(320) 06.06.2003

(511) 9, 37, 42

(540)

AudiTech

(510) (9) přístroje pro záznam, převod a reprodukci zvuku/obrazu, přístroje pro měření a regulaci, vážení, kontrolu a signalizaci, přístroje optické, přístroje pro vedení, výrobu, přepínání, přeměnu, akumulaci, regulaci nebo řízení elektrického proudu, elektropohony, elektrosoučástky všeho druhu spadající do této třídy, přístroje pro zpracování informací, počítače, software, elektronické počítačové řídicí systémy, nosiče dat v elektronické podobě, elektrické vodiče, mikroprocesory, vědecké aparáty a přístroje; (37) servisní služby v oblasti audio-video techniky a elektronických měřicích přístrojů; (42) konzultace v oblasti audio-video techniky a elektronických měřicích přístrojů.

(730) **AUDITECH spol. s r.o.**, Na Cikorce 3, Praha 4, Česká republika

(740) Ing. Střelák Jiří, Pařížská 17, Praha 1

(210) **O 192518**

(220) 06.06.2003

(320) 06.06.2003

(511) 9, 37, 42

(540)



(510) (9) přístroje pro měření a regulaci, vážení, kontrolu a signalizaci, přístroje optické, přístroje pro záznam, převod a reprodukci zvuku/obrazu, přístroje pro vedení, výrobu, přepínání, přeměnu, akumulaci, regulaci nebo řízení elektrického proudu, elektropohony, elektrosoučástky všeho druhu spadající do této třídy, přístroje pro zpracování informací, počítače, software, elektronické počítačové řídicí systémy, nosiče dat v elektronické podobě, elektrické vodiče, mikroprocesory, vědecké aparáty a přístroje; (37) servisní služby v oblasti elektronických měřicích přístrojů a audio-video techniky; (42) konzultace v oblasti elektronických měřicích přístrojů a audio-video techniky, provádění měření.

(730) **HKE spol. s r.o.**, Na Cikorce 3, Praha 4, Česká republika

(740) Ing. Střelák Jiří, Pařížská 17, Praha 1

(210) **O 192521**

(220) 09.06.2003

(320) 09.06.2003

(511) 35, 41

(540)



(510) (35) organizování výstav (komerčních nebo reklamních), poradenství a obchodní management, obchodní nebo podnikatelské poradenství, obchodní činnost (služby, poradenství v); (41) organizování a vedení konferencí, organizování a vedení kongresů, organizování a vedení seminářů.

(730) **INCOMA Consult, s.r.o.**, Vysokovská 1336, Praha 9, Česká republika

(740) JUDr. Ivan Roubal, AK Felix a spol., U Nikolajky 5, Praha 5

(210) **O 192525**

(220) 09.06.2003

(320) 09.06.2003

(511) 6, 35, 40, 42

(540)



(510) (6) polotovary z válcované suroviny, zápusťkové

výkovky, formy na zápustkové výrobky, obrobky z výkovků, tepelně zpracované polotovary; (35) zprostředkovatelská činnost v obchodu s hutními materiály a polotovary; (40) zpracování polotovarů z válcované suroviny, zpracování zápustkových výrobků, zpracování forem na zápustkové výkovky, zpracování obrobků z výkovků, tepelné zpracování hutních polotovarů, zpracování sestav s použitím výkovků; (42) vývoj a výzkum v oboru tváření kovů a obrábění kovů.

(730) **Kovárna "VIVA" Zlín, spol. s r.o.**, tř. T. Bati 5266, Zlín, Česká republika

(740) Ing. Javoříková Jarmila, Louky 304 (objekt TRIMILLU), Zlín 4

(210) **O 192526**

(220) 09.06.2003

(320) 09.06.2003

(511) 11

(540)

LUMINA

(510) (11) solária (přístroje pro opalování).

(730) **JAVO INTERNATIONAL LIMITED, spol. s r.o.**, Čápkova 40, Brno, Česká republika

(210) **O 192527**

(220) 09.06.2003

(320) 09.06.2003

(511) 10, 11, 44

(540)

Luxura

(510) (10) fyzioterapeutická zařízení, UV lampy na lékařské účely, UV filtry na lékařské účely, UV výbojky na lékařské účely, lékařské přístroje a nástroje, lampy na lékařské účely; (11) solária (přístroje pro opalování), UV trubice, UV lampy, UV výbojky, UV zářivky; (44) provozování solárií, kosmetických salonů, zařízení pro regeneraci.

(730) **JAVO INTERNATIONAL LIMITED, spol. s r.o.**, Čápkova 40, Brno, Česká republika

(210) **O 192528**

(220) 09.06.2003

(320) 09.06.2003

(511) 9, 10, 11

(540)

HAPRO

(510) (9) elektrické a elektronické komunikační a telekomunikační přístroje a nástroje, komunikační a telekomunikační přístroje a nástroje, elektrické a elektronické přístroje a nástroje pro zpracování, ukládání, uchování, přenos, vyhledávání nebo příjem dat, přístroje a nástroje pro nahrávání, přenos nebo reprodukci zvuku, obrazu nebo zakódovaných dat, televizní přístroje a nástroje, počítače, periferní vybavení pro počítače, elektronické obvody s naprogramovanými nosiči dat, počítačové programy, počítačový software, disky a diskety, pásky a kabely jako magnetické nosiče dat, magnetické karty bez záznamu (prázdné) a se záznamem, satelitní přijímače a vysílače, elektrické dráty a kabely, odporové kabely, elektrody pagingové, rádio pagingové a radiotelefonní přístroje a nástroje, telefony, mobilní telefony a telefonní sady, příslušenství pro telefony a telefonní sady, adaptéry pro telefony, nabíječe baterie pro telefony, stolní zařízení nebo zařízení do auta, které zahrnuje reproduktor umožňující, aby byl telefonní aparát použit bez telefonního sluchátka, závěsný držák na telefonní aparát do auta, pouzdra a kazety speciálně upravené pro upevnění nebo nošení přenosných telefonů a telefonního vybavení a příslušenství, počítačové osobní organizátory, antény, baterie, mikroprocesory, klávesnice,

modemy, monitorovací přístroje a nástroje (jiné než pro monitorování uvnitř živých organismů), rádiové přístroje a nástroje, elektrické řídicí, testovací (jiné než pro testování uvnitř živých organismů), signalizační, kontrolní (inspekční) a vyučovací přístroje a nástroje, optické a elektro-optické přístroje a nástroje, videofilmy, elektrické a elektronické příslušenství a periferní vybavení sestavené a přizpůsobené pro počítače, audiovizuální přístroje a pro vybavení a přístroje elektronických her, součásti a díly pro výše uvedené zboží; (10) UV filtry, fyzioterapeutická zařízení, UV lampy na lékařské účely, UV filtry na lékařské účely, UV výbojky na lékařské účely, lékařské přístroje a nástroje, lampy na lékařské účely; (11) solária (přístroje pro opalování), lampy na svícení, elektrické lampy, reflektory (světla), zářivky, žárovky, UV trubice, UV lampy, UV výbojky, UV zářivky, vlákna do elektrických lamp.

(730) **JAVO INTERNATIONAL LIMITED, spol. s r.o.**, Čápkova 40, Brno, Česká republika

(210) **O 192529**

(220) 09.06.2003

(320) 09.06.2003

(511) 3, 5, 32

(540)

Jamaica touch

(510) (3) kosmetické přípravky, opalovací krémy, solární kosmetika, tělová mléka; (5) nápoje, nápojové směsi, doplňky výživy, vitaminy, to vše pro léčivé účely; (32) nealkoholické nápoje všeho druhu, piva.

(730) **JAVO INTERNATIONAL LIMITED, spol. s r.o.**, Čápkova 40, Brno, Česká republika

(210) **O 192532**

(220) 09.06.2003

(320) 09.06.2003

(511) 7, 40

(540)



(510) (7) stroje a obráběcí stroje; (40) svařování.

(730) **SVANA s. r. o.**, Ve Skalici 11, Mladá Boleslav, Česká republika

(210) **O 192533**

(220) 09.06.2003

(320) 09.06.2003

(511) 9, 35, 36

(540)



(510) (9) data, databáze a jiné informační produkty na magnetických, elektronických a optických nosičích, související software a hardware, nosiče dat všeho druhu spadající do tř. 9, elektronické a datové sítě, multimediální informační katalogy, elektronické časopisy, programové vybavení pro informační technologie a pro komunikaci, programové vybavení umožňující elektronické obchodování, nahraný software na CD a DVD discích a magnetických médiích; (35) poskytování pomoci při uzavírání barterových /kompenzačních/ obchodů, vedení

databáze účastníků, automatizované zpracování dat, vedení databáze, vyhledávání, indexování, spojování a uspořádání dat pro internet a po internetu, kompilace, uspořádání a třídění informací, poradenská a konzultační služba v oblasti reklamy v médiích a na internetu, reklama v médiích a na internetu, informační komerční kancelář, zprostředkování obchodu i pomocí elektronických sítí; (36) vedení barterových účtů účastníků, poskytování půjček, koupě na splátky, leasing, poskytování a shromažďování informací o finančním a kapitálovém trhu.

- (730) **BARTERCARD spol. s r.o.**, Holečkova 9, Praha 5, Česká republika
(740) JUDr. Stoklásek Petr, Holečkova 9, Praha 5

(210) **O 192536**
(220) 09.06.2003
(320) 09.06.2003
(511) 3
(540)

One Touch

- (510) (3) kosmetické výrobky.
(730) **Macek Martin**, Magistrů 3, Praha 4, Česká republika

(210) **O 192537**
(220) 09.06.2003
(320) 09.06.2003
(511) 14
(540)

H. MOSER & CIE.

- (510) (14) hodinky a hodiny, včetně náramkových hodinek, nástěnné hodiny, kapesní hodinky, stojací hodiny, pendlovky.
(730) **Dr. Jürgen R. Lange**, Hermann-Roschach-Strasse 21, Schaffhausen, Švýcarsko
(740) JUDr. Sodomka Jaroslav, AK Sodomka-Souček-Jindra-Mokřý-Havel & Partneri, U Pražské brány 3, Praha 1

(210) **O 192538**
(220) 09.06.2003
(320) 09.06.2003
(511) 12, 36, 39
(540)



- (510) (12) pneumatiky a ráfky pro osobní a nákladní automobily a zemědělskou techniku; (36) celní deklarace; (39) provozování veřejného celního skladu, skladování zboží, pronájem skladu.
(730) **MANDS International s.r.o.**, Dolečky 531, Zlín - Štípa, Česká republika
(740) Ing. Jarmila Loskotová, PROPATENT, K Závětinám 727, Praha 5

(210) **O 192539**
(220) 09.06.2003
(320) 09.06.2003
(511) 41

(540)



- (510) (41) vyučování a rozvíjení pohybových dovedností v oblasti tělovýchovy, pořádání výchovně zábavných akcí.
(730) **Hana Kalibová**, Na Nivách 369, Liberec, Česká republika
(740) Ing. Jarmila Loskotová, PROPATENT, K Závětinám 727, Praha 5

(210) **O 192540**
(220) 09.06.2003
(320) 09.06.2003
(511) 33
(540)

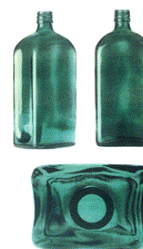

- (554) Prostorová
(510) (33) lihoviny, likéry, bylinné likéry.
(590) Barevná
(730) **MAST - JÄGERMEISTER AG**, Jägermeisterstrasse 7 - 15, Wolfenbüttel, Německo
(740) JUDr. Nevole Ladislav, advokát, Španělská 4, Praha 2

(210) **O 192543**
(220) 09.06.2003
(320) 09.06.2003
(511) 36, 38
(540)

MASTERCARD MONEYSEND

- (510) (36) pojišťovací služby, finanční služby, bankovní a úvěrové služby, poskytování služeb týkajících se kreditních karet, debetních karet, platebních karet a předplacených karet s určitou uloženou hodnotou, platební služby poskytované na dálku, služby týkající se elektronické peněženky s uloženou hodnotou, poskytování služeb elektronických fondů, převodů měn a převodů peněz, služby elektronických plateb, služby výplaty hotovosti a služby ověřování a vyrovnávání transakcí, poskytování debetních a úvěrových služeb prostřednictvím identifikačních zařízení využívajících rádiové frekvence (odpovědačů), clearingové a vyrovnávací finanční transakce prováděné prostřednictvím globální počítačové sítě, převod peněz a platební služby mezi osobami a mezi podniky a osobami prováděné přes počítačovou síť, platební služby týkající se mezd a příplatků, služby odesílání plateb, elektronický převod peněz ze zákazníka na zákazníka, elektronický přenos dat týkajících se účtů a plateb, služby cestovního pojištění, služby ověřování šeků, služby vydávání a vyplácení cestovních šeků a cestovních poukázek, poskytování finančních služeb na podporu maloobchodních služeb prostřednictvím mobilních telekomunikací, včetně platebních služeb poskytovaných pomocí bezdrátových zařízení, poskytování finančních služeb na podporu maloobchodních služeb on-line,

prostřednictvím sítí nebo jiných elektronických prostředků s využitím elektronicky digitalizovaných informací, služby týkající se dostupnosti, ukládání a užití souborů digitalizovaných informací reprezentujících peněžní hodnotu v příruční technologii přístupné k užívání jednotlivci, služby platby účtů poskytované přes webovou stránku, on-line bankovníctví, finanční služby poskytované přes telefon nebo prostřednictvím globální počítačové sítě nebo Internetu; (38) služby předplacených telefonních karet.

(730) **MasterCard International Incorporated**, 2000
Purchase Street, Purchase, Spojené státy americké,
New York

(740) JUDr. Karel Čermák, advokát, Národní třída 32, Praha 1

(210) **O 192548**

(220) 09.06.2003

(320) 09.06.2003

(511) 39, 43

(540)

PALMATOUR

(510) (39) cestovní agentura; (43) ubytovací služby.

(730) **Jaroslav Mašek**, Modřínová 586, Třebíč, Česká republika

(210) **O 192549**

(220) 09.06.2003

(320) 09.06.2003

(511) 9, 35, 37, 42

(540)

V.O.L.T.

(510) (9) vědecké přístroje a nástroje, přístroje a nástroje pro vedení, přepínání, přeměnu, akumulaci, regulaci nebo řízení elektrického proudu, výdejní a prodejní automaty, automaty na mince, žetony a listky, přístroje pro třídění, identifikaci, kvantifikaci, testování, výdej nebo odmítnutí mincí, žetonů, listků nebo papírových peněz, přístroje pro nastavení a změnění počtu a klasifikace mincí, žetonů, listků nebo papírových peněz, počítače, přístroje a zařízení pro ukládání dat, nakládání s daty a pro zpracovávání, vyhledávání a přenos dat, přístroje a nástroje pro konverzi digitálních hodnot do grafické informace, vizuální zobrazovací jednotky a tiskárny pro počítače a pro přístroje a zařízení na ukládání dat, nosiče programů pro elektronické přístroje na zpracování dat v podobě magnetických pásek, disků nebo drátových nosičů dat (wires), děrných (zakódovaných) štitků, děrné (zakódované) pásky, počítačové programy, hotové mikrofilmy připravené k prezentaci a části a příslušenství ke všem uvedeným výrobkům, média pro zvukové a/nebo obrazové nahrávky, pásky, gramofonové desky, disky, kazety, kartridže, CD ROMy, drátové nosiče dat (wires), diskety, laserové disky, filmy, počítačový software, softwarové hry pro počítače nebo hrací přístroje; (35) propagační činnost, reklama, pomoc při řízení obchodní činnosti, obchodní administrativa, kancelářské práce; (37) stavebnictví, opravy, instalační služby kromě instalování počítačových programů; (42) vědecké a technologické služby a s nimi spojený výzkum a návrhy, průmyslové analýzy a výzkum, návrh a vývoj počítačového hardwaru a softwaru, právní služby.

(730) **Mars, Incorporated**, 6885 Elm Street, McLean,
Spojené státy americké, Virginia

(740) Mgr. Petra Korejzová, KOREJZOVÁ & SPOL. Advokátní a
patentová kancelář, Spálená 29, Praha 1

(210) **O 192550**

(220) 09.06.2003

(320) 09.06.2003

(511) 9, 35, 37, 42

(540)

V.O.L.T. VISUALISER

(510) (9) vědecké přístroje a nástroje, přístroje a nástroje pro vedení, přepínání, přeměnu, akumulaci, regulaci nebo řízení elektrického proudu, výdejní a prodejní automaty, automaty na mince, žetony a listky, přístroje pro třídění, identifikaci, kvantifikaci, testování, výdej nebo odmítnutí mincí, žetonů, listků nebo papírových peněz, přístroje pro nastavení a změnění počtu a klasifikace mincí, žetonů, listků nebo papírových peněz, počítače, přístroje a zařízení pro ukládání dat, nakládání s daty a pro zpracovávání, vyhledávání a přenos dat, přístroje a nástroje pro konverzi digitálních hodnot do grafické informace, vizuální zobrazovací jednotky a tiskárny pro počítače a pro přístroje a zařízení na ukládání dat, nosiče programů pro elektronické přístroje na zpracování dat v podobě magnetických pásek, disků nebo drátových nosičů dat (wires), děrných (zakódovaných) štitků, děrné (zakódované) pásky, počítačové programy, hotové mikrofilmy připravené k prezentaci a části a příslušenství ke všem uvedeným výrobkům, média pro zvukové a/nebo obrazové nahrávky, pásky, gramofonové desky, disky, kazety, kartridže, CD ROMy, drátové nosiče dat (wires), diskety, laserové disky, filmy, počítačový software, softwarové hry pro počítače nebo hrací přístroje; (35) propagační činnost, reklama, pomoc při řízení obchodní činnosti, obchodní administrativa, kancelářské práce; (37) stavebnictví, opravy, instalační služby kromě instalování počítačových programů; (42) vědecké a technologické služby a s nimi spojený výzkum a návrhy, průmyslové analýzy a výzkum, návrh a vývoj počítačového hardwaru a softwaru, právní služby.

(730) **Mars, Incorporated**, 6885 Elm Street, Mc Lean,
Spojené státy americké, Virginia

(740) Mgr. Petra Korejzová, KOREJZOVÁ & SPOL. Advokátní a
patentová kancelář, Spálená 29, Praha 1

(210) **O 192559**

(220) 09.06.2003

(320) 09.06.2003

(511) 36, 41, 44

(540)



NADACE EDUCA

(510) (36) správa nemovitostí, poskytování finančních a materiálních podpor (sponzorování) na výstavbu a provozování internátní školy pro děti z dětských domovů a sociálně slabších rodin, finanční a materiální podpora na výstavbu a provoz zemědělsko-chovatelského zařízení určeného pro praktickou výuku dětí, finanční a materiální podpora dětí z dětských domovů a sociálně slabších rodin, finanční sponzorování provozních, investičních nákladů zdravotnických zařízení poskytujících komplexní či specializované služby dětským pacientům z dětského domova a sociálně slabších rodin, finanční sponzorování provozních a investičních potřeb školských zařízení určených pro děti z dětských domovů a sociálně slabších rodin, organizování sbírek, shromažďování prostředků na dobročinné účely; (41) výchova, vzdělání, zábava, sportovní a kulturní aktivity, duševní a fyzický rozvoj související s podporou a pomocí dětem z dětských domovů

a sociálně slabších rodin v internátních školách, (540)
 provozování sportovních zařízení, služby klubové
 (výchovně - zábavné), internátní škola; (44) poskytování
 zdravotní péče v soukromém zdravotnickém středisku.

(590) Barevná

(730) **Nadace Educa**, Na Pankráci 1658/121, Praha 4,
Česká republika

(740) Mgr. Katarína Kmeťová, Perlitová 24, Praha 4

(210) **O 192563**

(220) 10.06.2003

(320) 10.06.2003

(511) 6

(540)

(510) (6) lehká střešní krytina z profilovaného plechu s
povrchovou úpravou.(730) **Modern Roofing Systems a. s.**, U milosrdných
2/867, Praha 1, Česká republika(210) **O 192564**

(220) 10.06.2003

(320) 10.06.2003

(511) 6

(540)

(510) (6) lehká střešní krytina z profilovaného plechu s
povrchovou úpravou.(730) **Modern Roofing Systems a. s.**, U milosrdných
2/867, Praha 1, Česká republika(210) **O 192572**

(220) 10.06.2003

(320) 10.06.2003

(511) 6, 17

(540)

(510) (6) kovová těsnění, kovová metaloplastická těsnění; (17)
těsnění z pryže a plastických hmot, pryžová těsnění.(730) **Jan Kalina - výroba těsnění**, Prštíné 626, Zlín,
Česká republika

(740) Ing. Kučera Zdeněk, Padělky 548 (P.O.BOX 92), Slušovice

(210) **O 192587**

(220) 10.06.2003

(320) 10.06.2003

(511) 9, 35, 42

(510) (9) počítače a jejich periferní zařízení, přístroje pro
zpracování a přenos informací, počítačové sítě a jejich
prvky, komunikační zařízení: telefony, faxy, rádiové
vysílače a přijímače, měřicí a regulační přístroje, součásti
uvedených přístrojů a zařízení, software, magnetické a
optické nosiče informací, přístroje a nástroje pro vedení,
přepínání, přeměnu, regulaci nebo řízení elektrického
proudu; (35) obchodní zprostředkovatelství, pomoc při
řízení výrobní a obchodní činnosti, pomoc při zavádění
výpočetní techniky, činnost ekonomických a
organizačních poradců, správa počítačových souborů; (42)
vývojová a poradenská činnost v oblasti výpočetní
techniky a software, v oblasti komunikační techniky,
elektrotechniky, měřicí a regulační techniky, tvorby a
adaptace software.(730) **EFCON a. s.**, Jaselská 25, Brno, Česká republika

(740) Ing. Markes Libor, Grohova 54, Brno

(210) **O 192588**

(220) 10.06.2003

(320) 10.06.2003

(511) 16, 36

(540)



Stojíme při Vás

(510) (16) tiskoviny, publikace, brožury, kalendáře; (36)
provozování pojišťovací činnosti, zajišťovací činnosti a
činnosti souvisejících.(730) **Allianz pojišťovna, a. s.**, Římská 103/12, Praha 2,
Česká republika(210) **O 192593**

(220) 10.06.2003

(320) 10.06.2003

(511) 5, 33

(540)



(554) Prostorová

(510) (5) vitamínové a multivitamínové přípravky a nápoje,
vitamíny a minerály a stopové prvky, výtažky z bylin a
kombinované přípravky z vitamínů, minerálů a bylinných
výtažků, potravinové doplňky obohacené vitamíny a/nebo
minerály a/nebo stopovými prvky, vše na bázi přírodních
produktů pro regeneraci a rekondici k léčebným účelům;
(33) vína, lihoviny, likéry, lihové nápoje, trestí a výtažky
alkoholické z bylin.

- (730) **VALOSUN, spol. s r. o.**, Tišnovská 65, čp. 1442, Brno, Česká republika
 (740) Ing. Dohnal Jiří, patentový zástupce, Nedbalova 29, Brno

(210) **O 192594**
 (220) 10.06.2003
 (320) 10.06.2003
 (511) 7
 (540)

CRYOVAC ROBOLOADER

- (510) (7) stroje na plnění potravinářských výrobků do plastických obalů, části a příslušenství takových strojů.
 (730) **Cryovac, Inc.**, Park 80 East, Saddle Brook, Spojené státy americké, New Jersey
 (740) JUDr. Čermák Karel, Advokátní a patentová kancelář Čermák, Hořejš, Myslíl, Národní 32, Praha 1

(210) **O 192595**
 (220) 10.06.2003
 (320) 02.01.2003
 (511) 5
 (540)

MIDOPT

- (510) (5) farmaceutické výrobky.
 (730) **Warszawskie Zakłady Farmaceutyczne "POLFA" Spółka Akcyjna**, ul. Karolkowa 22/24, Warszawa, Polsko
 (740) JUDr. Matějka Jan, Advokátní a patentová kancelář Čermák, Hořejš, Myslíl, Národní 32, Praha 1

(210) **O 192596**
 (220) 10.06.2003
 (320) 02.01.2003
 (511) 5
 (540)

NODOM

- (510) (5) farmaceutické výrobky.
 (730) **Warszawskie Zakłady Farmaceutyczne "POLFA" Spółka Akcyjna**, ul. Karolkowa 22/24, Warszawa, Polsko
 (740) JUDr. Matějka Jan, Advokátní a patentová kancelář Čermák, Hořejš, Myslíl, Národní 32, Praha 1

(210) **O 192597**
 (220) 10.06.2003
 (320) 10.06.2003
 (511) 11
 (540)

SOK

- (510) (11) vany, koupací vany, vířivé vany a koupelnové armatury, vanové kouty.
 (730) **KOHLER CO.**, 444 Highland Drive, Kohler, Spojené státy americké, Wisconsin
 (740) JUDr. Otakar Švorčík, Společná advokátní kancelář Všecka Zelený Švorčík Kalenský a partneři, Hájkova 2, Praha 2

(210) **O 192600**
 (220) 10.06.2003
 (320) 17.12.2002
 (511) 9
 (540)

INTRA STEAM

- (510) (9) elektrické žehličky.

- (730) **ROWENTA WERKE GmbH**, Herrrainweg 5, Offenbach, Německo
 (740) JUDr. Otakar Švorčík, Společná advokátní kancelář Všecka Zelený Švorčík Kalenský a partneři, Hájkova 2, Praha 2

(210) **O 192607**
 (220) 10.06.2003
 (320) 10.06.2003
 (511) 35, 41, 42, 44
 (540)



- (510) (35) zprostředkovatelská činnost v oblasti obchodu v oboru zdravotnictví; (41) školící a výuková činnost v oblasti zdravotnictví, publikační činnost; (42) výzkumná činnost v oblasti zdravotnictví, zejména v oborech gynekologie, porodnictví, lékařské genetiky, andrologie, embryologie, urologie, expertní a poradenská činnost v uvedených oborech, služba laboratoře lékařské genetiky; (44) poskytování péče, zejména léčebné, preventivní, diagnostické, rehabilitační a protetické v oboru gynekologie, porodnictví, andrologie, embryologie a urologie, provádění anestezie a resuscitace.
 (590) Barevná
 (730) **SANATORIUM PRONATAL, s r. o.**, Na Dlouhé mezi 4/14, Praha 4, Česká republika
 (740) Ing. Jarmila Loskotová, PROPATENT, K Závětínám 727, Praha 5

(210) **O 192641**
 (220) 11.06.2003
 (320) 11.06.2003
 (511) 11, 21, 35, 37, 39, 42
 (540)



- (510) (11) zařízení a výrobky pro vaření, pečení, smažení, topení, ohřívání, chlazení, větrání, úpravu vzduchu, úpravu a rozvod vody, zařízení na výrobu páry, vše pro kuchyňské i průmyslové účely a pro všechny druhy paliv, a to včetně náhradních dílů a příslušenství, například kamna, pece, plynové, elektrické a kombinované sporáky, sporáky na tuhá paliva, vařidlové desky, trouby, grily, plynové kotle, průtokové ohřivače vody, elektrické vyhřívané zásobníky vody, plynová a elektrická topidla, radiátory, odsávače par, mikrovlnné trouby, rošty, pánve, topinkovače, ledničky, mrazničky, chladničky, varné konvice, kávovary, elektrické fritézy, elektrické vařiče, inhalační přístroje, s výjimkou přístrojů pro lékařské účely; (21) drobné přenosné výrobky, náčiní a nádoby na vaření, pečení, smažení, topení, ohřívání, chlazení, na výrobu páry, a to včetně náhradních dílů a příslušenství, vše pro kuchyňské účely a spadající do této třídy; (35) obstaravatelská a zprostředkovatelská činnost v oblasti obchodu, exportu a importu, pomoc při řízení velkoobchodní a maloobchodní

činnosti firem, obchodní administrativa, kancelářské práce, obchodně zastupitelská činnost v oblasti obchodu, propagace, reklama, inzerce a služby spojené s provozováním obchodní činnosti, poskytování obchodních informací; (37) montáž, servis, oprava a údržba zařízení, výrobků a nástrojů uvedených ve tř. 11 a 21; (39) zásilková obchodní činnost, doprava, přeprava, skladování, balení a distribuce všech uvedených výrobků; (42) výzkum, vývoj, projekce, konstrukce a poradenská činnost v oblasti všech výrobků uvedených ve třídách 11 a 21.

- (730) **KVART - CZ, s. r. o.**, Liboš čp. 98, Štěpánov, Česká republika
 (740) Ing. Petr Soukup, patentový a známkový zástupce, Švédská 3, Olomouc

- (210) **O 192642**
 (220) 11.06.2003
 (320) 11.06.2003
 (511) 9, 35, 38, 42
 (540)

KUSOVKA

- (510) (9) přístroje pro zpracování a přenos informací a počítače včetně jejich jednotlivých součástí a náhradních dílů ze třídy 9, informační a komunikační technologie a systémy, nosiče záznamů nahané i nenahané, programové vybavení pro počítače, software, databáze, databázové produkty, informace v elektronické podobě, informace na jakémkoliv nosiči s výjimkou nosičů papírových ze třídy 16, telekomunikační zařízení a technika; (35) poradenské a konzultační služby v oblasti reklamy na internetu, komerční využití Internetu v oblastech komerčních internetových médií a vyhledávacích služeb, ebusiness, on-line, inzerce, prezentace uživatelů na stránkách World Wide Web v počítačové síti Internet, systemizace informací do počítačových databází; (38) poskytování komunikačních služeb prostřednictvím celosvětové počítačové sítě Internet, zprostředkování komunikace pomocí Internetu, provozování uzlu sítě Internet, služby v oblasti výpočetní techniky, zejména v oblasti přenosu dat; (42) vývoj a tvorba software, aplikačního programového vybavení, informačních systémů a řídicích systémů, služby v oblasti výpočetní techniky, zejména v oblasti operačních systémů, technické poradenství v oblasti software a výpočetní techniky, tvorba stránek do Internetu, vypracování programů pro hromadné zpracování dat, poskytování hostingu na Internetu.
 (730) **Logistis spol. s r. o.**, nám. Budovatelů 1334, Karviná Nové Město, Česká republika
 (740) Ing. Jaromír Přikryl, Patentová a známková kancelář, Včelín 1161, Hulín

- (210) **O 192646**
 (220) 11.06.2003
 (320) 11.06.2003
 (511) 41, 42
 (540)



- (510) (41) školení; (42) projektová činnost, studie technických projektů, inženýrské práce, poradenství o ochraně životního prostředí.
 (590) Barevná

- (730) **PROJEKTY PO, s. r. o.**, Příkop 838/6 - IBC, Brno, Česká republika

- (210) **O 192677**
 (220) 11.06.2003
 (320) 11.06.2003
 (511) 5, 29, 30, 32
 (540)

KáDěčko

- (510) (5) výrobky dietetické, pro léčebné účely, potraviny pro děti, batolata a nemocné, jako dětská a kojenecká výživa, potravinové přípravky a doplňky všeho druhu, jako posilující poživatiny, vitamínové přípravky, poživatiny pro doplnění redukčních diet nebo přípravků pro hubnutí, vše s léčebnými účinky, přípravky s léčebnými účinky obsahující biochemické katalyzátory, zejména pro fyzicky aktivní osoby, rekonvalescenty a nemocné, vše výše uvedené určené k léčebným účelům; (29) maso a masové výrobky jako masové krémy, pomazánky na chleba, přesnídávky, lunch, ryby, drůbež, zvěřina, masové výtazky, paštiky, ovoce, houby a zelenina konzervované, sušené a zavařené, konzervovaná hotová jídla spadající do této třídy, mléko a mléčné výrobky, konzervy masové a rybí, želé, kompoty, oleje a tuky jedlé, přesnídávky, ovocné dřeně, marmelády, džemy, ovocná povidla, ovocné pomazánky; (30) kaše ovesná, ovocná, s rýží, s kukuřičnými lupínky, s ovesnými vločkami, s piškoty, s krupicí, oplatky, cukrovinky, včetně gumových a esencí pro cukrovinky, cukrářské výrobky všeho druhu, hořčice, ocet, kečup a kečupové omáčky, šťáva rajčatová (omáčka), chuťové a pikantní omáčky, majonézy, omáčky v prášku, koření a koření směsi, káva, čaj, kakao, cukr, rýže, kávové náhražky, med, sirup melasový, droždí pro kynutí, sůl, obilné vločky, výrobky na bázi sušené bramborové kaše, pšeničné mouky, nativních a modifikovaných škrobů jako bramborové těsto v prášku, bramborová kaše v prášku, bramborové krokety v prášku, bramborové noky v prášku, směs pro přípravu knedlíků; (32) piva všeho druhu, vody minerální a šumivé a jiné nealkoholické nápoje, sirupy a jiné přípravky k přípravě nápojů, ovocné šťávy a nápoje z ovocných šťáv, energetické nápoje, iontové nápoje.

- (730) **HAMÉ, a. s.**, Babice 572, Babice, Česká republika
 (740) Müller Václav, patentový zástupce, Filipova 2016, Praha 4

- (210) **O 192678**
 (220) 11.06.2003
 (320) 11.06.2003
 (511) 30
 (540)



- (510) (30) oplatky, cukrovinky, cukrářské výrobky všeho druhu jako dorty, koláče, marcipán, pečivo jemné, perníky, medovňiky, suchary, zákusky.
 (730) **Martin Doležal**, Chotěvice č.p. 186, Chotěvice, Česká republika
 (740) Müller Václav, patentový zástupce, Filipova 2016, Praha 4

- (210) **O 192679**
 (220) 11.06.2003
 (320) 11.06.2003
 (511) 30

(540)



- (510) (30) oplatky, cukrovinky, cukrářské výrobky všeho druhu jako dorty, koláče, marcipán, pečivo jemné, perníky, medovníky, suchary, zákusky.
 (730) **Martin Doležal**, Chotěvice č.p. 186, Chotěvice, Česká republika
 (740) Müller Václav, patentový zástupce, Filipova 2016, Praha 4

(210) **O 192680**

(220) 11.06.2003
 (320) 11.06.2003
 (511) 39, 41, 42

Česká asociace horských vůdců

- (510) (39) organizování zájezdů s horskou a vysokohorskou turistikou a zájezdů na jištěné cesty (via ferrata, Klettersteig), organizace a vedení vysokohorských expedic, průvodcovské služby v horských, vysokohorských a skalních terénech, průvodcovské služby na skialpinistických túrách; (41) zpracování, vydávání a průběžné novelizování metodiky týkající se aktivit v horských, vysokohorských a skalních terénech, zajišťování průběžného vzdělávání členů asociace, výuka lyžování na upravených sjezdovkách a tratích, výuka lyžování mimo upravené sjezdovky ve volném terénu, poradenské služby týkající se sportovního vybavení pro skialpinismus; (42) technické poradenství při výrobě a testech materiálů a oblečení pro skalní, horské, vysokohorské a ledové lezení.
 (730) **ČESKÁ ASOCIACE HORSKÝCH VŮDCŮ**, ulice ČSLA 405, Planá nad Lužnicí, Česká republika
 (740) Ing. Šimek Libor, Výzkumný ústav transportních zařízení - patentové středisko, Kartouzská 200/4, Praha 5

(210) **O 192681**

(220) 11.06.2003
 (320) 11.06.2003
 (511) 39, 41, 42
 (540)



- (510) (39) organizování zájezdů s horskou a vysokohorskou turistikou a zájezdů na jištěné cesty (via ferrata, Klettersteig), organizace a vedení vysokohorských expedic, průvodcovské služby v horských, vysokohorských a skalních terénech, průvodcovské služby na skialpinistických túrách; (41) zpracování, vydávání a průběžné novelizování metodiky týkající se sportovních aktivit v horských, vysokohorských a skalních terénech, zajišťování průběžného vzdělávání členů asociace, výuka lyžování na upravených sjezdovkách a tratích, výuka lyžování mimo upravené sjezdovky ve volném terénu, poradenské služby týkající se sportovního vybavení pro skialpinismus; (42) technické poradenství při výrobě a

testech materiálů a oblečení pro skalní, horské, vysokohorské a ledové lezení.

- (730) **ČESKÁ ASOCIACE HORSKÝCH VŮDCŮ**, ulice ČSLA 405, Planá nad Lužnicí, Česká republika
 (740) Ing. Šimek Libor, Výzkumný ústav transportních zařízení - patentové středisko, Kartouzská 200/4, Praha 5

(210) **O 192704**

(220) 11.06.2003
 (320) 11.06.2003
 (511) 9, 16, 35, 38, 41

CELEBRITY SHOP

- (510) (9) veškeré nosiče informací zvukových, obrazových v rozsahu třídy 9, tiskoviny v elektronické podobě; (16) pera, tužky, propisky; (35) komerční výstavy, aukce, propagační a inzertní činnost prostřednictvím jakéhokoliv média; (38) šíření a výměna informací prostřednictvím internetu nebo jiných komunikačních médií; (41) pořádání uměleckých výstav, vydavatelská a nakladatelská činnost.
 (730) **Mgr. Václav Boura**, Dolní Březany 370, Dolní Březany, Česká republika
 (740) Ing. Vladimír Čmejla, patent. zást. a soudní zn, Ing. Vladimír Čmejla - LEGR PATENT, Rašínovo nábř. 54, Praha 2

(210) **O 192705**

(220) 11.06.2003
 (320) 11.06.2003
 (511) 9, 35, 38, 41

CELEBRITY FÓRUM

- (510) (9) veškeré nosiče informací zvukových a obrazových v rozsahu třídy 9, tiskoviny v elektronické podobě; (35) propagační a inzertní činnost prostřednictvím jakéhokoliv média; (38) šíření a výměna informací prostřednictvím internetu nebo jiných komunikačních médií; (41) vydavatelská a nakladatelská činnost.
 (730) **Mgr. Václav Boura**, Dolní Březany 370, Dolní Březany, Česká republika
 (740) Ing. Vladimír Čmejla, patent. zást. a soudní zn, Ing. Vladimír Čmejla - LEGR PATENT, Rašínovo nábř. 54, Praha 2

(210) **O 192719**

(220) 12.06.2003
 (320) 12.06.2003
 (511) 15
 (540)

DELICA

- (510) (15) hudební nástroje a součástky k nim zařazené v této třídě.
 (730) **ELPRO-DELICIA, a.s.**, Příbram III/168, Příbram, Česká republika
 (740) Ing. Karas Miroslav, Strakonická 352, Příbram V

(210) **O 192723**

(220) 12.06.2003
 (320) 12.06.2003
 (511) 24, 25, 26
 (540)

FERVENTE

- (510) (24) látky a tkaniny zařazené v této třídě; (25) pásky ke kalhotám a kamašim, opasky; (26) knoflíky a zipy, etikety na prádlo a oděvy.
 (730) **Martina Hornátová**, Danielova 258, Praha 9, Česká republika

(210) **O 192727**

(220) 12.06.2003

(320) 12.06.2003
(511) 25, 35
(540)

H·DAMIANO

(510) (25) oděvy, oblečení, spodní prádlo, obleky, kalhoty, krátké kalhoty, saka, vesty, sukně, šaty, kostýmy, svetry, pulovry, mikiny, teplákové soupravy, tepláky, roláky, kabáty, bundy, větrovky, pláště, košile, polokošile, trička, blůzy, šály, šátky, kravaty, plavky, župany, pánské slippy, pánské spodky, dámské kalhotky, ponožky, podkolenky, punčochy, rukavice, pokrývky hlavy, čepice, včetně sportovních, klobouky, opasky, obuv; (35) zprostředkování obchodu se zbožím, maloobchodní činnost v oblasti oblečení, oděvů a spodního prádla.

(730) **H&D, a.s.**, Olomoucká 37, Prostějov, Česká republika
(740) Mgr. Karliček Václav, Vinohradská 6, Praha 2

(210) **O 192728**
(220) 12.06.2003
(320) 12.06.2003
(511) 25, 35
(540)

HARDSTONE

(510) (25) oděvy, oblečení, spodní prádlo, obleky, kalhoty, krátké kalhoty, saka, vesty, sukně, šaty, kostýmy, svetry, pulovry, mikiny, teplákové soupravy, tepláky, roláky, kabáty, bundy, větrovky, pláště, košile, polokošile, trička, blůzy, šály, šátky, kravaty, plavky, župany, pánské slippy, pánské spodky, dámské kalhotky, ponožky, podkolenky, punčochy, rukavice, pokrývky hlavy, čepice, včetně sportovních, klobouky, opasky, obuv; (35) zprostředkování obchodu se zbožím, maloobchodní činnost v oblasti oblečení, oděvů a spodního prádla.

(730) **H&D, a.s.**, Olomoucká 37, Prostějov, Česká republika
(740) Mgr. Karliček Václav, Vinohradská 6, Praha 2

(210) **O 192729**
(220) 12.06.2003
(320) 12.06.2003
(511) 5, 31, 35, 39, 42
(540)

SEMEX

(510) (5) býčí semena a embrya, genetický materiál získaný ze živých zvířat; (31) živá zvířata; (35) propagace býčího genetického materiálu; (39) distribuce býčího genetického materiálu; (42) vývoj býčího genetického materiálu.

(730) **SEMEX ALLIANCE**, 130 Stone Road, West Guelph, Ontario, Kanada

(740) Mgr. Hana Gawlasová, advokát, Linklaters v. o. s., Na Příkopě 19, Praha 1

(210) **O 192732**
(220) 12.06.2003
(320) 12.06.2003
(511) 7, 16, 17, 42

(540)

invos

(510) (7) průmyslové stroje a zařízení pro obalovou a tiskovou techniku a jejich součásti; (16) obaly, fólie, pytle, sáčky a tašky z PE, LD PE, PP nebo jiných plastických hmot pro balení, papír a výrobky z papíru, karton a kartonážní výrobky, lepenka a výrobky z lepenky; (17) výrobky z gumy a kaučuku, polotovary z plastických hmot, izolační materiály; (42) činnost technických poradců v oblasti gumárenské a plastikářské technologie, chemie, konzultace v oblasti obalového průmyslu, výzkum a vývoj v oblasti přírodních a technických věd.

(730) **INVOS, spol. s r.o.**, Svárov 83, Březolupy, Česká republika

(740) Ing. Střelák Jiří, Pařížská 17, Praha 1

(210) **O 192733**
(220) 12.06.2003
(320) 12.06.2003
(511) 19, 27, 37
(540)

ProPo

(510) (19) stavební materiály nekovové, dřevěné parkety, keramické dlaždice pro obklady podlah a stěn, okna, dveře nebo jiné stavební prvky ze dřeva, plastu nebo skla, stavební plasty, stavební dřevo, stavební sklo; (27) koberce, linoleum, rohože, tapety (nikoliv textilní) a jiné obklady podlah a stěn spadající do této třídy; (37) podlahářské práce, úklidové práce.

(730) **PROPO PODLAHÁŘSKÉ PRÁCE, s.r.o.**, Bořivojova 2419/21, Praha 3, Česká republika

(740) Ing. Střelák Jiří, Pařížská 17, Praha 1

(210) **O 192735**
(220) 12.06.2003
(320) 12.06.2003
(511) 9
(540)

SimpleEdge

(510) (9) optické zobrazovací jednotky, monitory s tekutými krystaly, monitory s katodovými trubicemi, televizní přijímače, obrazové projektory pro použití spolu s osobními počítači.

(730) **EIZO NANA CORPORATION**, 153,

Shimokashiwano-cho, Matto-shi, Ishikawa-ken, Japonsko

(740) JUDr. Rott Vladimír, Rott, Růžička a Guttman, patentová, známková a právní kancelář, Nad Štolou 12, Praha 7

(210) **O 192737**
(220) 12.06.2003
(320) 12.06.2003
(511) 30, 32, 33
(540)

POUTNICKÉ

(510) (30) pekařské výrobky, pečivo jemné a trvanlivé, oplatky a oplatkové řezy, vafle, piškoty, sušenky a suchary, pečivové korpusy, slané pečivo, celozrnné pečivo, cereální tyčinky a müsli, cukrářské výrobky, cukrovinky

čokoládové a nečokoládové, moučníky, zmrzliny; (32) (540)
nealkoholické nápoje, minerálky, limonády, ovocné
nápoje, pivo; (33) víno.

(730) **Českomoravská generální delegatura Řádu
karmelitánů**, Kostelní Vydří 58, Dačice, Česká
republika

(740) Ing. Reichel Pavel, Lopatecká 14, Praha 4

(210) **O 192738**

(220) 12.06.2003

(320) 12.06.2003

(511) 29, 30, 32, 33

(540) **SUNWICK BRAND**

(510) (29) ryby s výjimkou živých, sezamový olej, sojové boby
konzervované jako potrava, tofu, ústřice s výjimkou
živých, vejce, zelenina konzervovaná, zelenina sušená,
zelenina v pikantním nálevu, žampiony konzervované;
(30) arašídové cukrovinky, badyán, čaj, hořčicová omáčka,
jarní závitky, nudle, nudle vermiceli, ocet, omáčka sojová
ostrá, paprika (koření), pepř, rýže, těsta, těstoviny,
vermiceli vlasové, nudle, arašidy; (32) pivo; (33)
alkoholické nápoje, likéry.

(730) **GASTROSUNWICK s.r.o.**, Pod Areálem 367/13,
Praha 10, Česká republika

(210) **O 192740**

(220) 13.06.2003

(320) 13.06.2003

(511) 3, 8, 9, 25, 41, 44

(540)



(510) (3) kosmetika, leštidla na nehty, umělé nehty, přípravky
pro leštění, čištění, odmašťování a broušení; (8) pilníky na
nehty a všechny nástroje a náčiní k ošetrování nehtů na
manikúru i pedikúru; (9) přístroje pro zkušební a kontrolní
účely, elektrické a elektronické a elektromechanické
zahrnuté ve třídě 9, ochranné pracovní pomůcky pro
kosmetický obor, např. brýle; (25) oděvy, obuv,
kloboučnické zboží; (41) výchova a vzdělávání v oboru
kosmetika, manikúra, pedikúra, masáže, pořádání
rekvalifikačních kurzů, soutěže v oboru kosmetika,
manikúra a pedikúra, zájmové kurzy masáže a body art;
(44) salón s péčí kosmetickou, manikúra, pedikúra, masáže
a body art.

(590) Barevná

(730) **Marcela Lucchiová**, Washingtonova 23, Praha 1,
Česká republika

(210) **O 192741**

(220) 13.06.2003

(320) 13.06.2003

(511) 35, 36, 39



(510) (35) dražby; (36) služby realitní kanceláře, zprostředkování
prodeje, koupě, pronájmu, nájmu nemovitostí, pronájem
nemovitostí, pronajímání kanceláří, správa nemovitostí,
zprostředkování nemovitostí; (39) pronájem garáží,
pronájem parkovacích ploch.

(730) **CAPO REAL a. s.**, Ocelářská 35/1354, Praha 9,
Česká republika

(740) Mgr. Tomáš Ferenc, advokátní kancelář, Dlouhá 141,
Příbram II

(210) **O 192750**

(220) 13.06.2003

(320) 13.06.2003

(511) 3, 6, 8, 9, 11, 14, 16, 19, 20, 21, 25, 34, 39

(540)

LEC!NAR

(510) (3) čisticí přípravky na brýle, parfumerie, zejména
parfémy, kolínská voda, toaletní voda, voda po holení,
kosmetika, zejména líčidla, maskara, laky na nehty,
kosmetické tužky, rtěnky, kosmetické oleje, éterické oleje,
růžový olej, mýdla; (6) bytové doplňky a drobné zboží z
oceli, mědi, obecných kovů, slitin obecných kovů (zejména
mosazi, bronzu), umělecká díla, sošky, zvony, zvonečky,
mříže; (8) břitvy, holicí strojky, holicí soupravy, pouzdra a
kazety na holicí soupravy, manikúrové soupravy, nůžky,
navlékače jehel, přístroje (nože, vidličky, lžice), boxery,
meče, šavle, dýky, lovecké nože, kapesní nože,
multifunkční nože, nože, otvíráky konzerv a lahví,
otvírače dopisů, louskáčky na ořechy, krbové náčiní; (9)
oční optika, zejména brýlové obruby, lorňony, cvikry,
brýlové čočky, sluneční a sportovní brýle, řetízky a šňůrky
na brýle, pouzdra a kazety na brýle, lupy, dalekohledy,
divadelní kukátka, teleskopy, noční pozorovací přístroje,
mikroskopy, měřicí přístroje, zejména kompas, buzoly,
krokoměry, sklonoměry, výškoměry, anemometry,
barometry, teploměry, hygrometry, světelná ukazovátká,
pišťalky signalizační a výstražné, signalizační zvony a
zvonky; (11) osvětlovací zařízení, přístroje a svítidla,
zejména stínidla osvětlovacích těles, rozptylovače světla,
dekorativní lampióny, lucerny, lustry, lampy, světelné
trubice a vlákna, svítlny, kapesní svítlny, olejové lampy,
kahany, efektní osvětlovací přístroje, ozdobné fontány;
(14) zboží z drahých kovů a jejich slitin nebo zboží
pokovené drahými kovy, zejména pouzdra a kazety na
cigarety, doutníky a dýmky, dózy na tabák, krabičky na
zápalky, dárkové krabičky, popelníky, stojánky, svícny,
šperkovičky, bonboniéry, flakóny, rozprašovače na
parfémy, kroužky na ubrousky, čajové a kávové soupravy,
likérové soupravy, likérky, nádoby a nádobí pro domácnost
nebo kuchyň, tácy, misky, talíře, karafy, poháry, džbány,
vázy, figurky, sošky, těžítka, dekorativní předměty,
odznaky, medaile, náradí a nástroje pro domácnost,
klíčenky, klenoty, polodrahokamy, drahokamy, diamanty,
perly, bižuterie, šperky, zejména amulety, brože, jehlice,
spony, medailony, knoflíky, náhrdelníky, náramky,
náušnice, prsteny, přívěsky, řetízky, ozdoby, šperky z
achátu, jantaru a slonoviny, nástroje na měření času,

zejména hodinky, chronometry, hodiny, sluneční hodiny, přesypací hodiny, pouzdra a kazety na hodinky; (16) psací potřeby, zejména kuličkové tužky, plnicí pera, rollery, mikrotužky, inkoust, inkoustové bombičky, hroty psacích per, kalamáře, stojánky, ukládací boxy, pouzdra a kazety na psací potřeby, těžítka, umělecké litografie, malby a obrazy zarámované nebo nezarámované, grafiky, grafické reprodukce, fotografie, mapy, globusy, neperiodické publikace; (19) bytové doplňky a drobné výrobky z kamene (zejména žuly, mramoru), umělecká díla, sošky, vitráže; (20) nábytek, zrcadla, rámy obrazů, výrobky ze dřeva, korku, rákosu, třtiny, proutí, slámy, ratanu, bambusu, rohoviny, kostí, slonoviny, želvoviny, lastur, jantaru, perleti, korálu a náhražek všech materiálů nebo z plastické hmoty, zejména bytové doplňky, komody, truhly, truhlice, skříňky, stojany, dárkové krabičky, kazety, pouzdra, nástěnné ozdoby, dekorativní předměty, figurky, sošky, masky; (21) domácí a kuchyňské potřeby a nádoby, vývrtky, hřebeny, výrobky ze skla, porcelánu a kameniny, zejména stojánky, svícny, šperkovnice, bonboniéry flakóny, rozprašovače na parfém, kroužky na ubrousky, čajové a kávové soupravy, likérové soupravy, likérky, nádoby a nádobí pro domácnost nebo kuchyň, tácy, mísy, talíře, karafy, poháry, džbány, vázy, figurky, sošky, těžítka, dekorativní předměty náležící do této třídy; (25) oděvy, zejména kravaty, šátky, šály, čelenky, čepice, klobouky, rukavice, pánské spodní prádlo, dámské spodní prádlo, punčochy; (34) cigaretová, doutníková a dýmková pouzdra, cigaretové, doutníkové a dýmkové kazety, skříňky na doutníky, dózy na tabák, tabatěrky, dýmky, stojany na dýmky, čističe dýmek, doutníkové odřezávače, cigaretové a doutníkové špičky, zápalky, krabičky na zápalky, držáky na zápalky, popelníky, zapalovače, cigarety, cigarillos, doutníky, tabák; (39) balení zboží, doručování zboží, dodávka zboží poštou.

(730) **Mgr. David Lecnar**, Lhotka 37, Česká Třebová, Česká republika

(210) **O 192751**
(220) 13.06.2003
(320) 13.06.2003
(511) 16
(540)



(510) (16) papír, lepenka a výrobky z těchto materiálů, tiskárenské výrobky, potřeby pro knižní vazby, papírenské zboží, lepidla pro papírenství nebo domácnost, materiál pro umělce, štetce, psací stroje a kancelářské potřeby, učební a vyučovací pomůcky s výjimkou přístrojů, plastické obaly.

(730) **OPAZ s.r.o.**, Havlíčkova 1000, Pardubice, Česká republika

(210) **O 192754**
(220) 13.06.2003
(320) 13.06.2003
(511) 41
(540)



(510) (41) kulturní aktivity (hudební skupina).

(730) **MUDr. Vítězslav Pálenský**, Kovářská 1524, Strážnice, Česká republika

(210) **O 192758**
(220) 13.06.2003
(320) 13.06.2003
(511) 6, 7, 8, 40, 42
(540)



(510) (6) formy kovové pro tváření a vstřikování plastů; (7) tvářecí a vstřikovací stroje a strojní součásti pro výrobu dílů, dílců a výlisků z plastických hmot; (8) tvářecí a vstřikovací nástroje; (40) tváření a vstřikování plastických hmot; (42) návrhy, projekce a konstrukce forem pro tváření a vstřikování plastů, poradenská, konzulatační a expertní činnost v oblasti technologie tváření a vstřikování plastů a tvářecích a vstřikovacích nástrojů.

(730) **TWIST, spol. s r.o.**, Strážná 48, Ústí nad Orlicí, Česká republika

(740) Ing. Petr Soukup, patentový a známkový zástupce, Švédská 3, Olomouc

(210) **O 192759**
(220) 13.06.2003
(320) 13.06.2003
(511) 35, 37, 38
(540)

2-W RADIO

(510) (35) obchodní služby - zprostředkovatelská činnost v obchodu s radiokomunikační technikou, obchodní poradenství; (37) instalace, údržba a opravy radiokomunikačních strojů a přístrojů; (38) pronájem přístrojů pro přenos zpráv a informací v oblasti radiokomunikací.

(730) **Jaroslav Janda**, Dobročovická 1675/10, Praha 10, Česká republika

(210) **O 192760**
(220) 13.06.2003
(320) 13.06.2003
(511) 9, 16, 38, 41
(540)

HOMO POLITICUS

(510) (9) nosiče zvukových, obrazových a textových záznamů; (16) tiskoviny, noviny, časopisy, brožury, fotografie, pohlednice, obaly z papíru a umělých hmot v rámci této třídy; (38) tiskové agentury, elektronická pošta, informační kanceláře, komunikace telefonní, zasílání telegramů a faxů, spojení pomocí sítí, optických vláken, poskytování telekomunikačních připojení ke globální počítačové síti, přenášení pomocí satelitních družic, přenos zpráv a obrázků pomocí počítačů, směrovací a spojovací služby pro telekomunikace; (41) nakladatelství a vydavatelství, produkce a výroba audiovizuálních děl, překlady, organizování a vedení společenských, sportovních, výchovných, vzdělávacích a zábavních akcí.

(730) **Vydavatelství IMPULS ČR, s.r.o.**, Štěrboboholská 1404/104, Praha 10, Česká republika

(740) Fischer Michael, FISCHER & PARTNER, Na Hrobci 5, Praha 2

(210) **O 192761**
(220) 13.06.2003
(320) 13.06.2003
(511) 26, 44

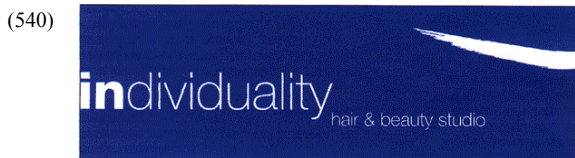

(510) (26) vlasové výrobky - přičesky; (44) kadeřnictví, kosmetika, manikura, pedikura, zdravotní masáže, modelace nehtů.

(590) Barevná

(730) **Eva Zselenáková**, Španielova 1267/5, Praha 6 - Řepy, Česká republika

(210) **O 192762**

(220) 13.06.2003

(320) 13.06.2003

(511) 35, 41, 42

(540)



(510) (35) analýzy nákladů, ekonomické prognózy, podnikatelské a obchodní informace, marketingové studie, pomoc při řízení obchodní činnosti, obchodní management a podnikové poradenství, poskytování obchodních a podnikatelských informací, obchodní a podnikatelský průzkum, systemizace informací do počítačových databází, poradenství při řízení podniků, posuzování efektivnosti provozu a racionalizace práce, překlad informací do počítačových databází, reklama on-line v počítačové síti, rozšiřování reklamních nebo inzertních materiálů; (41) pořádání školení, instruktážní výcvik, vzdělávání; (42) aktualizace počítačových programů, počítačové systémové analýzy, počítačové programování, tvorba počítačových systémů, studie technických projektů, tvorba software.

(730) **eTrium, spol. s r.o.**, Oulehla 443, Pozořice, Česká republika

(740) Ing. Gheorghiu Mihnea, CSc., Zdráhalova 18, Brno

(210) **O 192763**

(220) 13.06.2003

(320) 13.06.2003

(511) 41, 43

(540)



(510) (41) zábava, sportovní a kulturní aktivity; (43) služby zajišťující stravování a nápoje, dočasné ubytování.

(730) **CoDan Agentura spol. s r.o.**, Týnská 9, Praha 1, Česká republika

(210) **O 192765**

(220) 13.06.2003

(320) 13.06.2003

(511) 18, 25

(540)

ALCOTT

(510) (18) výrobky z kůže a imitace kůže, pásky, kabelky, nákupní tašky, aktovky, peněženky, kufry a cestovní brašny, batohy, deštníky, slunečníky a hole, sedlářské

výrobky, ozdobné předměty z kůže; (25) oděvy svrchní i spodní, kabáty, pláště, svetry, kalhoty, vesty, saka, košile, konfekce, kožené oděvy, oděvy z kožešin, sportovní oděvy, trička a spodní prádlo, plavky, rukavice, vaky na oděvy, obuv, klobouky, kloboučnické zboží.

(730) **KAYA, spol. s r. o.**, K Zeleným domkům 474/57, Praha 4, Česká republika

(740) Fischer Michael, FISCHER & PARTNER, Na Hrobci 5, Praha 2

(210) **O 192772**

(220) 13.06.2003

(320) 13.06.2003

(511) 5

(540)

GOOD SENSE

(510) (5) osvěžovače vzduchu, pokojové dezodoranty a deodorizery na látky, vše pro užití v obchodu, průmyslu a veřejně přístupných prostorách.

(730) **JohnsonDiversey, Inc., A Delaware Corporation**, 8310 16th Street, Sturtevant, Spojené státy americké, Wisconsin

(740) JUDr. Pavel Zelený, advokát, Společná advokátní kancelář Všečeka, Zelený, Švorčík, Kalenský a partneři, Hálkova 2, Praha 2

(210) **O 192774**

(220) 13.06.2003

(320) 13.06.2003

(511) 16, 35, 41

(540)

Společenské noviny pro okolí moravské metropole

PROBRNĚNSKO

(510) (16) tiskárenské výrobky z papíru, periodické a neperiodické tiskoviny všeho druhu, knihy, brožury, časopisy, noviny, kalendáře, samolepky, plošná reklama, jako například plakáty, billboardy, letáky, tisková periodika, poznámkové bloky, papírové a igelitové tašky, papírové reklamní předměty; (35) reklamní a propagační činnost; (41) nakladatelství a vydavatelství.

(730) **BBPress, s. r. o.**, Zelný trh 12, Brno, Česká republika

(210) **O 192775**

(220) 13.06.2003

(320) 13.06.2003

(511) 5, 10

(540)

OR-tex

(510) (5) chirurgické roušky; (10) roušky (obličejové) pro lékařský personál, roušky chirurgické, oděvy speciální pro operační sály.

(730) **APOS BRNO s. r. o.**, Grohova 10/12, Brno, Česká republika

(740) JUDr. Prokeš Milan, Videňská 89, Brno

(210) **O 192777**

(220) 13.06.2003

(320) 13.06.2003

(511) 3, 9, 14, 18, 24, 25, 28, 35

(540)

C&A

(510) (3) přípravky pro bělení a jiné prací prostředky, přípravky pro čištění, leštění, odmašťování a broušení, mýdla, parfumerie, vonné oleje, kosmetika, vlasové vody, zubní pasty; (9) přístroje a nástroje vědecké, námořní,

geodetické, fotografické, filmové, optické, přístroje pro vážení, měření, signalizaci, kontrolu (inspekci), záchranu a přístroje pro vyučování, přístroje pro vedení, přepínání, přeměnu, akumulaci, regulaci nebo řízení elektrického proudu, přístroje pro záznam, převod, reprodukci zvuku nebo obrazu, magnetické nosiče zvukových záznamů, gramofonové desky, automatické distributory a mechanismy pro přístroje na mince, zapisovací pokladny, počítačové stroje, přístroje pro zpracování informací, počítače, hasicí přístroje; (14) vzácné kovy a jejich slitiny a výrobky z těchto látek nebo postříbeného nebo pozlaceného kovu nezařazené v jiných třídách, klenoty, bižuterie, drahokamy, hodinářské potřeby a chronometrické přístroje; (18) kůže a imitace kůže, výrobky z těchto materiálů, které nejsou zahrnuty do jiných tříd, kůže ze zvířat, kufrы a zavazadla, deštníky, slunečníky, hole, biče, postroje, sedlářské výrobky; (24) tkaniny a textilní výrobky, které nejsou uvedeny v jiných třídách, pokrývky ložní a ubrusy; (25) oděvy, obuv, kloboučnické zboží; (28) hry, hračky, potřeby pro gymnastiku a sport, které nejsou uvedeny v jiných třídách, vánoční ozdoby s výjimkou osvětlení a cukrovinek; (35) propagační činnost, reklama, pomoc při řízení obchodní činnosti, obchodní administrativa, kancelářské práce.

- (730) **C&A Nederland**, Koningin Wilhelminaplein 13/11301, Amsterdam, Holandsko
(740) Dipl. Ing. Jiří Chlustina, Unipatent, Jana Masaryka 43-47, Praha 2

- (210) **O 192781**
(220) 13.06.2003
(320) 13.06.2003
(511) 35, 38, 42, 45
(540)

SAFENET

(510) (35) správa počítačových souborů, činnost organizačních poradců, zprostředkovatelská činnost v oblasti obchodu; (38) počítačová komunikace, elektronická pošta, přenos zpráv a obrázků pomocí počítačů, přenos zpráv a informací pomocí počítače; (42) údržba a aktualizace počítačových programů, vytváření počítačových dat, návrh a vývoj počítačového hardwaru a softwaru, práce počítačových specialistů, návrh a vývoj metod zajištění bezpečnosti počítačových sítí, vývoj systémů bezpečnosti počítačových sítí, optimalizace zabezpečení počítačových sítí, počítačové systémové analýzy, poradenství v oblasti počítačového hardware a software, pronájem počítačového software, pronájem počítačů, tvorba software (počítačových programů), vytváření aplikací pro Internet - tvorba stránek WWW, zpracování dokumentace v oblasti bezpečnostního zařízení, zajištění bezpečnosti počítačových sítí, zprostředkovatelská činnost v oblasti výše uvedených služeb této třídy; (45) služby k zajištění bezpečnosti majetku, služby k zajištění průmyslové bezpečnosti.

- (730) **Miloš Čihák**, Sulova 1249, Praha 5, Česká republika
(740) Mgr. David Krofta, Haštalská 27, Praha 1

- (210) **O 192786**
(220) 13.06.2003
(320) 13.06.2003
(511) 3, 18, 25
(540)

MARY'S TUNE

(510) (3) přípravky pro bělení a jiné prací prostředky, přípravky pro čištění, leštění, odmašťování a broušení, mýdla, parfumerie, vonné oleje, kosmetika vlasové vody, zubní pasty; (18) kůže, imitace kůže, výrobky z těchto materiálů, kůže ze zvířat, kufrы, zavazadla, deštníky, slunečníky a

hole, biče a sedlářské výrobky; (25) oděvy, obuv, kloboučnické zboží.

- (730) **XU HONG**, Bryksova 951/13, Praha 9, Česká republika

- (210) **O 192787**
(220) 13.06.2003
(320) 13.06.2003
(511) 3, 18, 25
(540)

AIMIE LI

(510) (3) přípravky pro bělení a jiné prací prostředky, přípravky pro čištění, leštění, odmašťování a broušení, mýdla, parfumerie, vonné oleje, kosmetika vlasové vody, zubní pasty; (18) kůže, imitace kůže, výrobky z těchto materiálů, kůže ze zvířat, kufrы, zavazadla, deštníky, slunečníky a hole, biče a sedlářské výrobky; (25) oděvy, obuv, kloboučnické zboží.

- (730) **XU HONG**, Bryksova 951/13, Praha 9, Česká republika

- (210) **O 192803**
(220) 16.06.2003
(320) 16.06.2003
(511) 1, 3, 5
(540)

SAVIL

(510) (1) nemrzoucí kapaliny, nemrzoucí směsi do chladičů, rozmrazovací prostředky, odstraňovače námrazy skel, prostředky proti zamlžování skel, prostředky k odstraňování vodního kamene, přísady proti pěnivosti, odstraňovače leštidel, apretační přípravky, detergenty pro průmyslové použití, odmašťovací přípravky pro průmyslové použití nebo výrobní procesy; (3) čisticí přípravky, mycí přípravky, odmašťovací přípravky, autošampóny, leštidla, prací prostředky, avivážní přípravky, antistatické prostředky pro použití v domácnostech, přípravky pro strojové čištění koberců a potahů, bělicí přípravky, vlasové šampóny, sprchové šampóny, tekuté mýdlo, čisticí pleťové vody a mléka, odličovací přípravky, mýdla; (5) dezinfekční prostředky, antibakteriální a protiplišňové prostředky, dezinfekční přípravky pro chemická WC, detergenty pro lékařské účely, dezinfekční přípravky pro hygienické účely.

- (730) **VILIS M.I.C. a.s.**, č.p. 201, Čeladná, okres Frýdek Místek, Česká republika
(740) Ing. Rylková Iva, Polská 1525, Ostrava-Poruba

- (210) **O 192828**
(220) 16.06.2003
(320) 16.06.2003
(511) 6, 16, 17, 19
(540)



(510) (6) kovové stavební materiály, střešní konstrukce kovové, střešní krytina kovová, zejména ocelové desky a tašky, obklady stavební kovové, plechy, držadla kovová, kovové podpěry, komíny kovové, kovové stojany a sloupy, kovové stavební prefabrikáty, výtuzte stavební kovové, kovové potrubí pro ventilační a klimatizační zařízení, kovové konstrukce pevné a přenosné, kovové markýzy,

řimsy kovové, střešní okna kovová, žlaby okapní kovové; (16) papír, výrobky z papíru, periodické a neperiodické publikace, časopisy, brožury, fotografie, informační produkty na papírových nosičích, letáky, plakáty, data a databáze na papírových nosičích, tištěné manuály, reklamní, propagační a užitkové výrobky z papíru, kupř. pohlednice, dopisní papíry, obálky, přání, kalendáře, samolepky, obtisky, vystřihovánky, kartičky, balicí papír, tašky, sešity, skicáky; (17) hydroizolační hmoty a materiály, izolační hmoty, barvy, laky, oleje, nátěry, omítky, papír, tkaniny, obklady, plstí, pásy, vata na utěsnění vše pro účely izolace, prostředky a materiály pro izolaci tepelnou, protihlukovou, hydroizolace, kovové izolační fólie, látky na izolace proti vlhkosti staveb, materiály na izolace kabelů, minerální vlna jako izolační materiál, izolační papír, skleněná vata jako izolační materiál, izolační materiály zabraňující sálání, tkaniny ze skelných vláken na izolaci, chemické směsi k izolačním účelům, polotovary z plastických hmot, kaučuk, gutaperča, guma a výrobky z těchto materiálů, plastické hmoty a polotovary z plastických hmot, polyuretan, polypropylen, polyester, polyamid, apod.) zejména ve tvaru fólie, desek a tyčí, nitě a vlákna z umělé hmoty, kromě vláken k textilním účelům, polystyren, polystyren pěnový, polystyrénové desky k izolačním účelům, pěnové materiály na bázi gumy a plastických hmot, materiály k těsnění, ucpávání a izolaci, břidlice azbestová, celulóza jako polotovar; (19) krytiny střešní, tašky střešní, břidlice a břidlicové tabulky jako střešní krytina, šindele, krokve střešní, lemování střech nekovové, komíny nekovové, poklapy na komíny nekovové, obklady vinylové, obklady zdi, ohnivzdorné cementové ochranné vrstvy, podpěry nekovové, přenosné konstrukce nekovové, lepenka dehtová a dehet pro stavby, okenice nekovové, rámy na okna, omítky, plst pro stavební účely, potrubí nekovová pro ventilační a klimatizační zařízení, řimsy nekovové, žlaby okapní nekovové, překlady nekovové, desky vláknité, dřevo stavební, odvětrávací prvky, dřevěné rošty, dřevěné obklady, stavební materiály nekovové, dřevo polozpracované například trámy, prkna, latě, panely, desky, dýhy ze dřeva, stavební dřevo, dřevěné obložení, dýhy ze dřeva, parapetní desky, žaluzie a markýzy nekovové, portály, vertikální látkové žaluzie, rolety a plisě, předokenní markýzy i žaluzie nekovové všech druhů a typů, stavební sklo, cementové výrobky, desky z cementu, panely stavební nekovové, sádra, malta, suché maltové směsi, cement, cihly, tvárnice, stropy, sádrokartonové desky, beton, stavební prvky z betonu, asfalt, výrobky z asfaltu pro stavebnictví, hydroizolační asfaltové pásy, dehet pro stavebnictví, dehtová lepenka, nátěrové hmoty pro stavebnictví, ohnivzdorné ochranné vrstvy, omítky.

(590) Barevná

(730) **IZOLTECHNIK s. r. o.**, Josefa Miliče (areál SBD), České Budějovice, Česká republika

(740) Ing. Jiří Sedlák, KUDRLIČKA & SEDLÁK, Advokátní, patentová a známková kancelář, Husova 16, České Budějovice

(210) **O 192829**

(220) 16.06.2003

(320) 16.06.2003

(511) 6, 16, 17, 19

(540)



(510) (6) kovové stavební materiály, střešní konstrukce kovové, střešní krytina kovová, zejména ocelové desky a tašky, obklady stavební kovové, plechy, držadla kovová, kovové podpěry, komíny kovové, kovové stojany a sloupy, kovové stavební prefabrikáty, výztuže stavební kovové, kovové potrubí pro ventilační a klimatizační zařízení, kovové konstrukce pevné a přenosné, kovové markýzy, řimsy kovové, střešní okna kovová, žlaby okapní kovové; (16) papír, výrobky z papíru, periodické a neperiodické publikace, časopisy, brožury, fotografie, informační produkty na papírových nosičích, letáky, plakáty, data a databáze na papírových nosičích, tištěné manuály, reklamní, propagační a užitkové výrobky z papíru, kupř. pohlednice, dopisní papíry, obálky, přání, kalendáře, samolepky, obtisky, vystřihovánky, kartičky, balicí papír, tašky, sešity, skicáky; (17) hydroizolační hmoty a materiály, izolační hmoty, barvy, laky, oleje, nátěry, omítky, papír, tkaniny, obklady, plstí, pásy, vata na utěsnění vše pro účely izolace, prostředky a materiály pro izolaci tepelnou, protihlukovou, hydroizolace, kovové izolační fólie, látky na izolace proti vlhkosti staveb, materiály na izolace kabelů, minerální vlna jako izolační materiál, izolační papír, skleněná vata jako izolační materiál, izolační materiály zabraňující sálání, tkaniny ze skelných vláken na izolaci, chemické směsi k izolačním účelům, polotovary z plastických hmot, kaučuk, gutaperča, guma a výrobky z těchto materiálů, plastické hmoty a polotovary z plastických hmot, polyuretan, polypropylen, polyester, polyamid, apod.) zejména ve tvaru fólie, desek a tyčí, nitě a vlákna z umělé hmoty, kromě vláken k textilním účelům, polystyren, polystyren pěnový, polystyrénové desky k izolačním účelům, pěnové materiály na bázi gumy a plastických hmot, materiály k těsnění, ucpávání a izolaci, břidlice azbestová, celulóza jako polotovar; (19) krytiny střešní, tašky střešní, břidlice a břidlicové tabulky jako střešní krytina, šindele, krokve střešní, lemování střech nekovové, komíny nekovové, poklapy na komíny nekovové, obklady vinylové, obklady zdi, ohnivzdorné cementové ochranné vrstvy, podpěry nekovové, přenosné konstrukce nekovové, lepenka dehtová a dehet pro stavby, okenice nekovové, rámy na okna, omítky, plst pro stavební účely, potrubí nekovová pro ventilační a klimatizační zařízení, řimsy nekovové, žlaby okapní nekovové, překlady nekovové, desky vláknité, dřevo stavební, odvětrávací prvky, dřevěné rošty, dřevěné obklady, stavební materiály nekovové, dřevo polozpracované například trámy, prkna, latě, panely, desky, dýhy ze dřeva, stavební dřevo, dřevěné obložení, dýhy ze dřeva, parapetní desky, žaluzie a markýzy nekovové, portály, vertikální látkové žaluzie, rolety a plisě, předokenní markýzy i žaluzie nekovové všech druhů a typů, stavební sklo, cementové výrobky, desky z cementu, panely stavební nekovové, sádra, malta, suché maltové směsi, cement, cihly, tvárnice, stropy, sádrokartonové desky, beton, stavební prvky z betonu, asfalt, výrobky z asfaltu pro stavebnictví, hydroizolační asfaltové pásy, dehet pro stavebnictví, dehtová lepenka, nátěrové hmoty pro stavebnictví, ohnivzdorné ochranné vrstvy, omítky.

(590) Barevná

- (730) **IZOLTECHNIK s. r. o.**, Josefa Milíče (areál SBD), České Budějovice, Česká republika
 (740) Ing. Jiří Sedlák, KUDRLIČKA & SEDLÁK, Advokátní, patentová a známková kancelář, Husova 16, České Budějovice

- (210) **O 192833**
 (220) 16.06.2003
 (320) 16.06.2003
 (511) 30
 (540)



- (510) (30) koření všeho druhu, cukrovinky, aromatické přípravky do potravin, bonbóny, bramborová moučka pro lidskou spotřebu, cukr, cukroví, čaj, čokoláda, čokoládové nápoje, čokoládové nápoje s mlékem, dorty, droždí, moučka z fazolí, glukóza pro výživu, hořčice a hořčicová moučka, pečivo, chléb, chuťové přísady, kakao, kakaové nápoje a kakaové nápoje s mlékem, kandys jako potrava, kapary, káva, kávové nápoje, kávové nápoje s mlékem, kávové náhražky a kávové příchutě, kečup, konzervační sůl, kroupy pro lidskou spotřebu, krupice, kuchyňská sůl, kukuřičná mouka a přípravky z kukuřice, kurkuma jako potrava, kypřící prášek, led, potravinářský lepek, těsta, majonéza, těstoviny, sladový cukr, látky na zjemnění masa pro domácnost, mateří kašička pro lidskou spotřebu, med, melasa, melasový sirup, mentol do cukrovinek, mošská voda (na vaření), mouka všeho druhu a výrobky z mouky, přípravky z obilnin, müsli, přísady do nápojů, jiné než esence, ocet, pečivo s masovou náplní, pojiva do uzemin, prášky na výrobu zmrzliny, přísady do zmrzlin (pojiva), pudinky, omáčky, rýže a výrobky z rýže, ságo, sedlina vaječná, sendviče, slad pro lidskou spotřebu, přírodní sladidla, suši, šerbet, škrob a škrobové výrobky jako potrava, šlehačka a přípravky na ztužení šlehačky, šťávy, s výjimkou dresinků, tapioka a tapioková mouka jako potrava, trestí do potravin, nikoliv pro lékařské účely, vanilin (vanilková náhražka), zahušťovací přípravky na kuchyňské použití, zálivky (na ochucení), zmrzliny, žvýkačky (ne pro lékařské účely).

- (590) Barevná
 (730) **ED HAAS CZ s. r. o.**, Čejč 30, Čejč, Česká republika

- (210) **O 192837**
 (220) 16.06.2003
 (320) 16.06.2003
 (511) 9, 16, 35, 38, 41, 42
 (540)

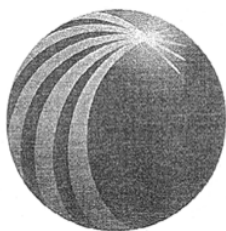

- (510) (9) vědecké, námořní, geodetické, elektrické, fotografické, kinematografické, optické, vážicí, měřicí, signalizační, kontrolní, záchranářské a výukové přístroje a nástroje, přístroje pro nahrávání, přenos a reprodukci zvuku nebo obrazů, magnetické nosiče dat, nahrávací disky, prodejní

automaty a mechanismy pro přístroje na mince, pokladny, počítačové stroje, vybavení na zpracování dat a počítače, periferní zařízení počítačů, pohony disků, klávesnice, modemy, terminály, tiskárny, hasicí přístroje, části a příslušenství výše uvedeného zboží zahrnutého v této třídě, nahraný počítačový software, software pro zpracování textů, software pro přístup na Internet, software pro poskytování přístupu k patentovaným databázím on-line, počítačový software umožňující přístup k databázím poskytujícím informace k řadě témat určených pro výzkum, software umožňující uživatelům podávat soudům a vládním úřadům dokumenty elektronickou cestou, spreadsheet software, software pro vyhledávání a zobrazování poplatků za vyhledávání on-line, software provádějící ověřování citací zákonů, software, který vybírá a ukazuje citace podobných případů a jiných právnických materiálů, software poskytující seznam úřadů v oboru práva a účetní software; (16) papír, lepenka a zboží vyrobené z těchto materiálů nezahrnuté v jiných třídách, počítačový papír, tiskoviny, bulletiny z oboru vyhledávacích služeb pomocí počítače, knihy, letáky, brožury a bulletiny vztahující se k on-line počítačovým databázím, knihy, noviny, monografie, bulletiny z oboru vyhledávacích služeb pomocí počítače, knihvazáčský materiál, fotografie, papírnické zboží, lepidla pro papírnictví nebo domácnost, materiály pro umělce, malířské štětce, potřeby pro psaní na stroji a kancelářské potřeby (kromě nábytku), instruktážní a výukové materiály (kromě přístrojů), umělohmotné obalové materiály (nezahrnuté v jiných třídách), tiskařské písmo, tiskařské štočky; (35) reklama, obchodní management, obchodní správa, office functions, podnikatelská a manažerská podpora v oblasti zřízení a vedení soukromých počítačových knihoven, shromažďování a/nebo systemizování informací do počítačových databází, služby ukládání a vyhledávání informací v elektronické podobě; (38) telekomunikace, komunikace pomocí počítačových terminálů, pronájem telefonních linek; (41) vzdělávání, školení, zábava, sportovní a kulturní aktivity, vydávání knih, vydávání textů (jiných než reklamních textů), vzdělávací služby, vedení seminářů a školicích programů v oboru vyhledávání pomocí počítačů, poskytování elektronických bulletinů týkajících se služeb ukládání a vyhledávání informací v elektronické podobě; (42) právní služby, vědecký a průmyslový výzkum, programování počítačů, vyhledávací služby pomocí počítače, konzultační služby v oblasti počítačů, počítačového hardwaru, počítačového softwaru a vyhledávání pomocí počítačů, pronájem počítačového hardwaru a počítačového softwaru, poskytování on-line interaktivních databází s informacemi o široké škále témat všeobecného zájmu, právními informacemi, reklamou, zprávami a vyhledáváním a jejich vedením, pronájem přístupového času k interaktivním počítačovým databázím, technická konzultace vztahující se k softwaru a vyhledávání pomocí počítače prostřednictvím telefonu, elektronické pošty, faxu, osobně a/nebo umístěním na globální počítačové síti, instalace a aktualizace softwaru, údržba počítačového softwaru, tvorba a instalace stránek na síť pro třetí osoby a vyhledávání pomocí počítačů pro třetí osoby, hosting webových stránek, poskytování interaktivních databází on-line a jejich údržba.

- (730) **Reed Elsevier Properties Inc.**, 1105 North Market Street, Wilmington, Spojené státy americké, Delaware
 (740) JUDr. Karel Čermák, advokát, Národní třída 32, Praha 1

- (210) **O 192838**
 (220) 16.06.2003
 (320) 16.06.2003
 (511) 5

- (540) **YENTREVE**
- (510) (5) farmaceutické prostředky, které působí na centrální nervový systém, farmaceutické prostředky pro léčení a prevenci neschopnosti udržet moč.
- (730) **Eli Lilly and Company**, Lilly Corporate Center, Indianapolis, Spojené státy americké, Indiana
- (740) JUDr. Otakar Švorčík, Společná advokátní kancelář Všeťečka Zelený Švorčík Kalenský a partneři, Hálkova 2, Praha 2

- (210) **O 192851**
 (220) 16.06.2003
 (320) 16.06.2003
 (511) 16, 41
 (540)

MOBILE GAMER

- (510) (16) periodické publikace; (41) vydavatelství, nakladatelství.
- (730) **Vogel Burda Communications s. r. o.**, Sokolovská 73, Praha 8, Česká republika

- (210) **O 192852**
 (220) 16.06.2003
 (320) 16.06.2003
 (511) 18, 25, 28
 (540)



- (510) (18) kůže, imitace z kůže, výrobky z těchto materiálů, které nejsou zahrnuty do jiných tříd, kůže ze zvířat, kufrы a zavazadla, deštníky, slunečníky a hole, biče a sedlářské výrobky; (25) oděvy, obuv, kloboučnické zboží; (28) hry, hračky, potřeby pro gymnastiku a sport, které nejsou uvedeny v jiných třídách, vánoční ozdoby.
- (730) **Jianzhou Zheng**, Cholupická 6, Praha 4, Česká republika

- (210) **O 192853**
 (220) 16.06.2003
 (320) 16.06.2003
 (511) 18, 25, 28
 (540)

SOHK

- (510) (18) kůže, imitace z kůže, výrobky z těchto materiálů, které nejsou zahrnuty do jiných tříd, kůže ze zvířat, kufrы a zavazadla, deštníky, slunečníky a hole, biče a sedlářské výrobky; (25) oděvy, obuv, kloboučnické zboží; (28) hry, hračky, potřeby pro gymnastiku a sport, vánoční ozdoby.
- (730) **Jianzhou Zheng**, Cholupická 6, Praha 4, Česká republika

- (210) **O 192857**
 (220) 16.06.2003
 (320) 16.06.2003
 (511) 12
 (540)

PICANTO

- (510) (12) osobní automobily, nákladní automobily, autobusy, malé dodávkové automobily, dodávková vozidla, mikrobuses, omnibusy, vozidla s pohonem čtyř kol.

- (730) **Kia Motors Corporation**, 231 Yangjae-dong, Seocho-gu, Seoul, Jižní Korea
- (740) Ing. Jana Vandělková, Bohemia Patent, Hradební 3, Praha 1

- (210) **O 192858**
 (220) 17.06.2003
 (320) 17.06.2003
 (511) 19, 37
 (540)



- (510) (19) okna nekovová, dveře nekovové; (37) instalace (montáž) plastových oken.
- (730) **LT - PLAST, spol. s r.o.**, Libotenice 152, Litoměřice, Česká republika

- (210) **O 192890**
 (220) 18.06.2003
 (320) 18.06.2003
 (511) 11, 31, 44
 (540)



- (510) (11) akvarijní přístroje na vytápění, akvarijní přístroje na čištění, svítidla pro akvária, elektrické lampy, filtry, fontány ozdobné, chrániče osvětlovacích těles, kryty pro svítidla, UV lampy, osvětlovací trubice, sterilizátory, sterilizátory vody, přístroje pro víření vody, zařízení pro úpravu vody, přístroje a zařízení na změkčování vody, zařízení a stroje na čištění a úpravu vody, zařízení na dezinfekci; (31) drůbež živá, hospodářská zvířata, přípravky na výkrm hospodářského zvířectva, chovatelské, pěstitelské produkty, chovná drůbež, korýši živí, krmiva suchá pro zvířata, krmivo suché, krmné směsi na výkrm hospodářských zvířat, měkkýši živí, moučka rybí pro zvířecí spotřebu, moučka pro zvířata, nápoje pro domácí zvířata, návnady živé rybářské, obilninové zbytkové produkty pro živočišnou spotřebu, otruby jako krmná směs pro živočišnou spotřebu, píče (krmivo), pochoutky a odměny ke žvýkání pro zvířata, potrava pro domácí zvířata, potrava pro ptactvo, potrava pro zvířata, proteiny pro živočišnou spotřebu, přípravky posilující pro zvířata, přísady do krmiv (ne pro lékařské účely), psí suchary, raci živí, rašelinová podestýlka, rostliny, rostliny, sušené pro dekoraci, ryby živé, řasy pro lidskou nebo živočišnou spotřebu, seno, sépiové kosti pro ptáky, sláma jako krmivo, sláma jako podestýlka, slaměnky pro dekoraci, stelivo (výrobky pro zvířata), sumýši živí, šrot pro zvířata, zrní pro živočišnou spotřebu, živá zvířata; (44) aranžování květin, chov zvířat, péče o čistotu domácích zvířat, úprava (česání) zvířat, zahradnictví, zahradnické služby.
- (590) Barevná
- (730) **Suchánková Vladimíra**, Černá v Pošumaví 74, Černá v Pošumaví, Česká republika

(210) **O 192892**
 (220) 18.06.2003
 (320) 18.06.2003
 (511) 29, 39, 40
 (540)

SELSKÉ UZENÉ SCHNEIDER

- (510) (29) maso a masné výrobky, droby, vnitřnosti, dršťky, drůbež neživá, uzeniny jako klobásy, salámy, párky, konzervy masové, rybí, ryby a potraviny z ryb zařazené do této třídy, korýši, sumýši a měkčíši zařazení do této třídy, výtažky a vývary masové, zvěřina; (39) doprava a skladování v souvislosti s uvedenými výrobky a službami; (40) konzervování potravin, uzení potravin, zejm. masa, porážka zvířat.
- (730) **Schneider - masokombinát Plzeň s.r.o.**, Americká 68, Plzeň, Česká republika
- (740) JUDr. Jaromír Tichý, Tichý & Poláček patentová kancelář, Dominikánská 6, Plzeň

(210) **O 192893**
 (220) 18.06.2003
 (320) 18.06.2003
 (511) 29, 39, 40
 (540)



- (510) (29) maso a masné výrobky, droby, vnitřnosti, dršťky, drůbež neživá, uzeniny jako klobásy, salámy, párky, konzervy masové, rybí, ryby a potraviny z ryb zařazené do této třídy, korýši, sumýši a měkčíši zařazení do této třídy, výtažky a vývary masové, zvěřina; (39) doprava a skladování v souvislosti s uvedenými výrobky a službami; (40) konzervování potravin, uzení potravin, zejm. masa, porážka zvířat.
- (730) **Schneider - masokombinát Plzeň s.r.o.**, Americká 68, Plzeň, Česká republika
- (740) JUDr. Jaromír Tichý, Tichý & Poláček patentová kancelář, Dominikánská 6, Plzeň

(210) **O 192894**
 (220) 18.06.2003
 (320) 18.06.2003
 (511) 29, 39, 40
 (540)



- (510) (29) maso a masné výrobky, droby, vnitřnosti, dršťky, drůbež neživá, uzeniny jako klobásy, salámy, párky, konzervy masové, rybí, ryby a potraviny z ryb zařazené do této třídy, korýši, sumýši a měkčíši zařazení do této třídy, výtažky a vývary masové, zvěřina; (39) doprava a skladování v souvislosti s uvedenými výrobky a službami; (40) konzervování potravin, uzení potravin, zejm. masa, porážka zvířat.

- (730) **Schneider - masokombinát Plzeň s.r.o.**, Americká 68, Plzeň, Česká republika
- (740) JUDr. Jaromír Tichý, Tichý & Poláček patentová kancelář, Dominikánská 6, Plzeň

(210) **O 192895**
 (220) 18.06.2003
 (320) 18.06.2003
 (511) 29, 39, 40
 (540)



- (510) (29) maso a masné výrobky, droby, vnitřnosti, dršťky, drůbež neživá, uzeniny jako klobásy, salámy, párky, konzervy masové, rybí, ryby a potraviny z ryb zařazené do této třídy, korýši, sumýši a měkčíši zařazení do této třídy, výtažky a vývary masové, zvěřina; (39) doprava a skladování v souvislosti s uvedenými výrobky a službami; (40) konzervování potravin, uzení potravin, zejm. masa, porážka zvířat.
- (730) **Schneider - masokombinát Plzeň s.r.o.**, Americká 68, Plzeň, Česká republika
- (740) JUDr. Jaromír Tichý, Tichý & Poláček patentová kancelář, Dominikánská 6, Plzeň

(210) **O 192896**
 (220) 18.06.2003
 (320) 18.06.2003
 (511) 9, 16, 35
 (540)

FOTOPARK

- (510) (9) přístroje a nástroje filmové, fotografické a optické, včetně příslušenství k nim zahrnuté v této třídě, fotografické filmy, přístroje pro příjem, záznam a reprodukci zvuku a obrazu, především radiové a televizní přijímače, videokamery, videorekordéry, dále zařízení ke zpracování dat, počítače, periferní zařízení počítačů, magnetické, optické a magneticko-optické nosiče dat, nahraný počítačový software, programové vybavení umožňující elektronické obchodování, elektronické časopisy a noviny, elektronické publikace, kancelářské stroje a přístroje zařazené v této třídě, jako jsou faxy, kopírovací zařízení, tiskárny pro počítače apod.; (16) výrobky z papíru a lepenky zařazené v této třídě, alba, brožury, časopisy a noviny, fotografie, přístroje na lepení fotografií, stojany na fotografie, grafické reprodukcce, kalendáře, kancelářské potřeby kromě nábytku, katalogy, knihy, nálepky, obtisky, plakáty, pohlednice, prospekty, příručky, publikace, samolepky, skříňky na kancelářské potřeby, vývěsní štíty z papíru nebo lepenky, reklamní tabule z papíru nebo lepenky, tiskopisy, tiskoviny, psací stroje, válce do psacích strojů, přístroje a stroje na rozmnožování zařazené v této třídě, řezačky na papír (kancelářské potřeby), kancelářské stroje na zalepování; (35) poskytování obchodně prodejních informací zejména prostřednictvím internetu, zprostředkovatelská a obstaravatelská činnost v oblasti obchodu, obchodní poradenství zejména v oblasti fotografické techniky, video techniky a kancelářské techniky.
- (730) **Ing. Miroslav Prchal**, Bezručova čtvrt' 1106, Kuřim, Česká republika
- (740) Ing. Jandová Marie, Nerudova 1095, Kuřim

- (210) **O 192897**
 (220) 18.06.2003
 (320) 18.06.2003
 (511) 9, 12, 35, 37, 45
 (540)

nasec

- (510) (9) elektrická zabezpečovací zařízení proti krádeži, zabezpečovací zařízení proti krádeži, navigační přístroje pro vozidla; (12) zabezpečovací poplašná zařízení pro vozidla, zabezpečovací zařízení proti zcizení vozidel; (35) vyhledávání umístění nákladních vozů pomocí počítače; (37) instalace a opravy poplašných systémů (alarmů) proti vloupání; (45) monitorování bezpečnostních a poplašných zařízení.
- (730) **Informační a bezpečnostní agentura Chomutov s.r.o.**, Pražská 1219/7, Chomutov, Česká republika

- (210) **O 192904**
 (220) 18.06.2003
 (320) 18.06.2003
 (511) 32, 33
 (540)

ALMANTE

- (510) (32) piva, minerální vody, šumivé nápoje a jiné nealkoholické nápoje, nápoje a šťávy ovocné, sirupy a jiné přípravky k zhotovování nápojů; (33) alkoholické nápoje (s výjimkou pív).
- (730) **SOARE SEKT a.s.**, Podhorská 74, Jablonec nad Nisou, Česká republika
- (740) Kolátor Kamil, Lučanská 5, Jablonec nad Nisou

- (210) **O 192905**
 (220) 18.06.2003
 (320) 18.06.2003
 (511) 32, 33, 43
 (540)

U MIKEŠE

- (510) (32) nealko-nápoje a ovocné šťávy; (33) alkoholické nápoje; (43) služby zajišťující stravování včetně nápojů a pohostinskou činnost.
- (730) **Petr Mikeš**, Dolní Studénky 241, Česká republika

- (210) **O 192911**
 (220) 18.06.2003
 (320) 18.06.2003
 (511) 9, 16, 35, 37, 41
 (540)



BVV

 Veletřhy
 Brno

- (510) (9) přístroje pro záznam, přenos nebo reprodukci zvuku či obrazu, software na magnetických nosičích, magnetické nebo optické nosiče zvukových a/nebo obrazových záznamů nahrané i nenahrané, videokazety nahrané i nenahrané, audiokazety nahrané i nenahrané, audiovizuální programy, audioprogramy, audiovizuální díla, audiovizuální díla v digitální podobě, CD disky, videodiskety, audiodiskety, informace a záznamy v elektronické podobě; (16) papír, lepenka a výrobky z těchto materiálů, které nejsou zařazeny do jiných tříd, tiskárenské výrobky, tiskoviny, časopisy, periodika, knihy, potřeby pro knižní vazby, fotografie, papírenské zboží, fotografie, folie, kalendáře, katalogy, prospekty, plakáty, pohlednice, mapy, obálky, obaly, obaly na spisy, desky, desky na dokumenty, dopisní papír, držáky na psací potřeby, etikety kromě

textilních, samolepky, vlajky, papír balící, papírové ubrousky, psací potřeby, psací podložky, psací soupravy, lepidla pro papírenství nebo domácnost, materiál pro umělce, štětce, psací stroje a kancelářské potřeby s výjimkou nábytku, kancelářské pořadače, učební a školní potřeby a pomůcky s výjimkou přístrojů, plastické obaly, které nejsou zařazeny do jiných tříd; (35) inzertní, reklamní a propagační činnost, poskytování pomoci při provozu obchodu včetně zprostředkování obchodních a souvisejících obchodně personálních záležitostí, organizování výstav a veletrhů k reklamním a obchodním účelům, organizování módních přehlídek k obchodním účelům, jakož i pro informace o módě, odborné poradenství, vztahující se k organizování výstav a veletrhů k reklamním a obchodním účelům, správa obchodních zájmů třetích osob, vypracování statistických přehledů, poradenství v oblasti organizace a ekonomiky podnikání, marketing, průzkum a analýzy trhů, činnost a služby v oblasti aranžérství výstavních ploch, výstavních expozic, jakož i výstavních exponátů k reklamním a obchodním účelům, pronájem kancelářských strojů a zařízení, distribuce zboží k reklamním účelům, rozmnožování dokumentů; (37) technické zabezpečení výstav a výstavních ploch, zejména montáž a demontáž výstavních expozic, jakož i výstavních exponátů; (41) činnost vyučovací, výchovná, vzdělávací a zábavní včetně pořádání specializačních doškolovacích kurzů, symposií a konferencí, doprovodné výstavy, provozování pracovních diskusního a zájmového klubu, organizování výstav a veletrhů ke vzdělávacím, kulturním, výchovným a zábavním účelům, organizování společensko-kulturních akcí, pořádání zábavních soutěží, organizování soutěží o oceňování nejlepších exponátů, jakož i nejlepších expozic, odborné poradenství, vztahující se k organizování výstav a veletrhů, spadající do této třídy, organizování módních přehlídek pro výchovné, vzdělávací, kulturní a zábavní účely, kromě módních přehlídek pro reklamní účely, nakladatelská a vydavatelská činnost, provozování galerií.

- (730) **Veletřhy Brno, a.s.**, Výstaviště 1, Brno, Česká republika
- (740) Ing. Dohnal Jiří, patentový zástupce, Nedbalova 29, Brno

- (210) **O 192912**
 (220) 18.06.2003
 (320) 18.06.2003
 (511) 6, 11, 16, 18, 19, 20, 21, 24, 25, 26, 27, 28, 35
 (540)



- (510) (6) zámečnické zboží a drobné železářství, zboží z kovu obsažené ve třídě 6; (11) osvětlovací přístroje, přístroje k vaření, chlazení, sušení, větrání a sanitární zařízení; (16) papír, lepenka (karton) a zboží z těchto materiálů, obsažené ve třídě 16; (18) kůže a imitace kůže a zboží z těchto materiálů obsažené ve třídě 18, kožky a kožešiny, cestovní a ruční kufříky, deštníky, slunečníky a vycházkové hole; (19) stavební materiály (s výjimkou materiálů z kovu), stavby přepravní (s výjimkou z kovových materiálů); (20) nábytek, zrcadla, rámy, zboží obsažené ve třídě 20 ze dřeva, korku, trubek, proutí, rohoviny, kostí, slonoviny, rybích kostí, želvoviny, jantaru, perleti, mořské houby a z jejich náhradních materiálů nebo umělých hmot; (21) přístroje a zásobníky pro domácnosti a kuchyně (ne z ušlechtilých ocelí nebo plátovaných kovů), neopracované nebo částečně

opracované sklo (s výjimkou stavebního skla), skleněné zboží, porcelán a pórovina obsažené ve třídě 21; (24) véby a textilní zboží obsažené ve třídě 24, prostěradla a ubrusy; (25) oděvy, obuvnické zboží, pokrývky hlavy; (26) jehlice a háčky, stuhy a šňůrové stuhy, umělé květiny; (27) koberce, podnožky, rohože, linoleum nebo jiné podlahové krytiny, tapety (s vyloučením textilních materiálů); (28) hry, hračky, cvičební a sportovní předměty obsažené ve třídě 28, vánoční ozdoby; (35) reklama.

- (590) Barevná
 (730) **Eurobyt ČR s. r. o.**, Strakonická 1287, České Budějovice, Česká republika
 (740) Patentservis Praha a.s., Jivenská 1273/1, Praha 4

- (210) **O 192914**
 (220) 18.06.2003
 (320) 18.06.2003
 (511) 5
 (540)

CARDACE

- (510) (5) farmaceutické výrobky.
 (730) **Aventis Pharma Deutschland GmbH**, Brüningstrasse 50, Frankfurt am Main, Německo
 (740) JUDr. Matějka Jan, Advokátní a patentová kancelář Čermák, Hořejš, Myslíl, Národní 32, Praha 1

- (210) **O 192915**
 (220) 18.06.2003
 (320) 18.06.2003
 (511) 12
 (540)

MOOG

- (510) (12) automobilové části a příslušenství náležící do této třídy, nosné kolové závěsy a řídicí komponenty, pružiny (pera), tlumiče nárazů a tlumiče řízení a zatížení.
 (730) **Federal-Mogul Products, Inc.**, 26555 Northwestern Highway, Southfield, Spojené státy americké, Michigan
 (740) JUDr. Čermák Karel, Advokátní a patentová kancelář Čermák, Hořejš, Myslíl, Národní 32, Praha 1

- (210) **O 192918**
 (220) 18.06.2003
 (320) 18.06.2003
 (511) 9, 41
 (540)



- (510) (9) audiovizuální záznamy na nosičích; (41) divadelní nebo jiná živá představení.
 (730) **2 LANDA s.r.o.**, Na Pankráci 1618/30, Praha 4, Česká republika

- (210) **O 192920**
 (220) 18.06.2003
 (320) 18.06.2003
 (511) 41
 (540)



- (510) (41) organizování vzdělávacích, zábavných a sportovních soutěží, vzdělávání a výchovné služby pro účastníky silničního provozu, praktické cvičení/demonstrace znalostí a dovedností v silničním provozu.
 (730) **MALINA - Nadace Romana Kresty a Daniela Landy**, Říčanská 7, Praha 10, Česká republika

- (210) **O 192922**
 (220) 18.06.2003
 (320) 18.06.2003
 (511) 1, 3, 5
 (540)

Ryoherba

- (510) (1) antimon, bělicí přípravky organické, biochemické katalyzátory, citlivý papír, přípravky pro činění kůží, chemické prostředky pro čištění olejů, dehydratační prostředky pro průmyslové účely, destilovaná voda, dusičnany, dysprosium, enzymatické přípravky pro průmyslové účely, étery, farmaceutické konzervační přísady, hnojiva, přípravky pro hnojení, hydráty, chemikálie pro průmysl, klíživé přípravky, konzervační přísady do farmaceutických přípravků, lepidla pro průmyslové účely, rašelina (hnojivo), sůl (surovina), třísloviny, vinný alkohol; (3) ambra (parfumerie), antiperspirační mýdlo, adstringentní přípravky pro kosmetické účely, barviva na vlasy, kosmetické barvy, krémy na bělení pokožky, bělicí a čistící přípravky na kůži, bělicí přípravky (odbarvovače) pro kosmetické účely, čistící prostředky, dezinfekční mýdla, přípravky na holení, holicí mýdlo, jasmínový olej, kolínská voda, kosmetika, kosmetické přípravky do koupele, kosmetické krémy, pleťové a tělové krémy, pleťová mléka, oleje pro kosmetické účely, opalovací kosmetika, krém na obuv, kosmetické přípravky pro zeštíhlení, kosmetické tužky, výtažky z květin (parfumerie), lak na vlasy, lak na nehty, leštící červec, leštící přípravky, levandulová voda, levandulový olej, líčidla, mandlové mléko pro kosmetické účely, mandlové mýdlo, mandlový olej, kráslicí masky, medicínální mýdla, čistící mléko pro toaletní účely, mořidla, mýdla, desinfekční mýdla, dezodorizační mýdlo, kosmetické neceséry, laky na nehty, spreje pro osvěžení dechu, parfémovaná voda, parfémy, pižmo (parfumerie), pleťová voda pro kosmetické účely, přípravky proti pocení, mýdla proti pocení nohou, kosmetické přípravky pro pěstění pokožky, pomády pro kosmetické účely, prací prostředky, přípravky pro chemické čištění, pudr (líčidlo), rtěnky, kosmetické přípravky na řasy, saftrol, bělicí soda, šampóny, terpentýnová silice, tuky pro kosmetické účely, vata pro kosmetické účely, vlasové vody, voňavkářské výrobky, zubní pasty; (5) akonitin, alkaloidy pro lékařské účely, analgetika, anestetika, antibakteriální a desinfekční přípravky, léčivé bahno, balzámy pro lékařské účely, čaje léčivé, detergenty pro lékařské účely, dezinfekční přípravky pro hygienické účely, dietetické látky upravené pro lékařské účely, dietetické nápoje upravené pro lékařské účely, doplňky výživové pro lékařské účely, herbicidy, jedy, léčivé přípravky do koupele, léčivé koupelové soli, léčiva na zuby, linimenty (tekuté masti), nápoje dietetické upravené pro lékařské účely, nápoje léčivé, nápoje sladové mléčné pro lékařské účely, obinadla hygienická, obklady, přípravky proti parazitům, séra, sikativa (vysoušecí látky) pro lékařské účely, rtuťové masti, sterilizační přípravky, přípravky pro uklidnění, vakcíny, menstruační vložky, přípravky pro osvěžení vzduchu.
 (730) **RYOR Kosmetika a. s.**, Pod Spiritkou 4, Praha 5, Česká republika
 (740) Müller Václav, patentový zástupce, Filipova 2016, Praha 4

- (210) **O 192924**

(220) 18.06.2003
(320) 18.06.2003
(511) 8
(540)

TALAUERA
Split-Ender

- (510) (8) přístroje na zastřihávání vlasů pro odstraňování rozštěpených, polámaných a poškozených konečků vlasů - elektrické nebo na baterie, nůžky, břitvy a elektrické holicí strojky.
(730) **Talavera Hair Products, Inc.**, 12910 Cuver Boulevard, Suite G, Los Angeles, Spojené státy americké, Kalifornie
(740) JUDr. Traplová Jarmila, Advokátní a patentová kancelář Traplová, Hakr, Kubát, Přístavní 24, Praha 7

(210) **O 192925**
(220) 18.06.2003
(320) 18.06.2003
(511) 9, 42
(540)

CLARITY

- (510) (9) zařízení pro chemické analýzy, zařízení pro elektronická měření; (42) vývoj zařízení pro chemické analýzy a elektronická měření.
(730) **Data Apex, s.r.o.**, Lety 24, Dobříchovice, Česká republika

(210) **O 192926**
(220) 18.06.2003
(320) 18.06.2003
(511) 5
(540)

MASIV

- (510) (5) přípravky pro čištění a osvěžování vzduchu, deodoranty (jiné než pro osobní potřebu), hygienické výrobky pro osobní hygienu zařazené do třídy 5, antibakteriální a dezinfekční přípravky.
(730) **TOMIL s.r.o.**, Gen. Svatoně 149/IV, Vysoké Mýto, Česká republika
(740) JUDr. Rott Vladimír, Rott, Růžička a Guttman, patentová, známková a právní kancelář, Nad Štolou 12, Praha 7

(210) **O 192928**
(220) 18.06.2003
(320) 18.06.2003
(511) 9, 16, 38, 41, 42
(540)

uni
grafla
AKCIOVÁ SPOLEČNOST

- (510) (9) nosiče informací zvuku a obrazu všeho druhu v rozsahu třídy 9, elektronické publikace; (16) nosiče informací všeho druhu v rozsahu třídy 16, tiskoviny a polygrafické výrobky všeho druhu, například kalendáře, obaly, odborné publikace a učebnice, manuály, instruktážní tiskoviny, letáky; (38) šíření informací v oblasti vydavatelství, nakladatelství a polygrafické výroby prostřednictvím komunikačních sítí, například Internetu, bezdrátových sítí, satelitních sítí, šíření elektronických publikací; (41)

vydavatelství, nakladatelství; (42) grafické úpravy publikací.

- (730) **UNI GRAFIA, a.s.**, U Stavoservisu 1, Praha 10, Česká republika
(740) Ing. Reichel Pavel, Lopatecká 14, Praha 4

(210) **O 192929**
(220) 18.06.2003
(320) 18.06.2003
(511) 9, 16, 38, 41, 42
(540)

uni
grafla
AKCIOVÁ SPOLEČNOST

- (510) (9) nosiče informací zvuku a obrazu všeho druhu v rozsahu třídy 9, elektronické publikace; (16) nosiče informací všeho druhu v rozsahu třídy 16, tiskoviny a polygrafické výrobky všeho druhu, například kalendáře, obaly, odborné publikace a učebnice, manuály, instruktážní tiskoviny, letáky; (38) šíření informací v oblasti vydavatelství, nakladatelství a polygrafické výroby prostřednictvím komunikačních sítí, například Internetu, bezdrátových sítí, satelitních sítí, šíření elektronických publikací; (41) vydavatelství, nakladatelství; (42) grafické úpravy publikací.
(590) Barevná
(730) **UNI GRAFIA, a.s.**, U Stavoservisu 1, Praha 10, Česká republika
(740) Ing. Reichel Pavel, Lopatecká 14, Praha 4

(210) **O 192931**
(220) 18.06.2003
(320) 18.06.2003
(511) 9, 35, 41, 42
(540)

MARBES

- (510) (9) aplikační SW, elektronické databáze a registry, výpočetní technika; (35) poradenství v oblasti účetnictví, v oblasti personalistiky, v oblasti nákupu a odbytu zboží a služeb, sběr a počítačové zpracování dat; (41) školení, vydávání publikací, uživatelských příruček a dokumentace k SW; (42) analýzy, zpracování studií, koncepce detailních řešení, odborné posudky informačních systémů a SW, pravidelné prohlídky systémů, konzultace, optimalizace, nastavení systémů a kontrola zabezpečení dat, návrh, vývoj a implementace SW, poradenská služba v oblasti informatiky, pronájem HW a SW.
(730) **MARBES CONSULTING s.r.o.**, Palackého nám. 26, Plzeň, Česká republika
(740) Langrová Irena, Skrétova 48, Plzeň

(210) **O 192932**
(220) 18.06.2003
(320) 18.06.2003
(511) 9, 35, 41, 42
(540)

marbes
consulting

- (510) (9) aplikační SW, elektronické databáze a registry, výpočetní technika; (35) poradenství v oblasti účetnictví,

v oblasti personalistiky, v oblasti nákupu a odbytu zboží a služeb, sběr a počítačové zpracování dat; (41) školení, vydávání publikací, uživatelských příruček a dokumentace k SW; (42) analýzy, zpracování studií, koncepce detailních řešení, odborné posudky informačních systémů a SW, pravidelné prohlídky systémů, konzultace, optimalizace, nastavení systémů a kontrola zabezpečení dat, návrh, vývoj a implementace SW, poradenská služba v oblasti informatiky, pronájem HW a SW.

- (590) Barevná
(730) **MARBES CONSULTING s.r.o.**, Palackého nám. 26, Plzeň, Česká republika
(740) Langrová Irena, Skřetova 48, Plzeň

- (210) **O 192937**
(220) 18.06.2003
(320) 18.06.2003
(511) 16, 17, 35
(540)



- (510) (16) papír a výrobky z papíru, tiskoviny, fotografie, karton a kartonážní výrobky, lepenka a výrobky z lepenky, obaly, fólie, pytle, sáčky a tašky z PE, LD PE, PP nebo jiných plastických hmot pro balení, školní a psací potřeby uvedené v této třídě; (17) polotovary z plastických hmot, výrobky z gumy a kaučuku v rámci této třídy, izolační materiály; (35) zprostředkování v oblasti obchodu, zejména v oblasti obalových materiálů a balicí techniky, reklamní a propagační služby.
(730) **Petr Machala**, Družební 191/78, Ostrava - Krásné Pole, Česká republika
(740) Ing. Střelák Jiří, Pařížská 17, Praha 1

- (210) **O 192941**
(220) 19.06.2003
(320) 19.06.2003
(511) 2, 6, 9, 19, 21
(540)

VIPAX

- (510) (2) protipožární nátěrové a nástřikové hmoty; (6) ocelové protipožární výrobky, ocelové dveře, ocelové dveře s protipožárním zabezpečením, protipožární ocelové prosklené stěny; (9) protipožární přístroje a zabezpečovací zařízení, signalizační protipožární zařízení; (19) tepelně izolační ohnivzdorné stavební prvky, vysokoteplotní žárovzdorné izolační desky, protipožární sklo; (21) žárovzdorné sklo.
(730) **VIPAX, a. s.**, Štípa 459, Zlín 12, Česká republika
(740) Ing. Kučera Zdeněk, Padělký 548 (P.O.BOX 92), Slušovice

- (210) **O 192943**
(220) 19.06.2003
(320) 19.06.2003
(511) 29
(540)

PEPIN

- (510) (29) maso, ryby, drůbež a zvěřina, masové výtazky, konzervované, sušené a vařené ovoce a zelenina, želé, marmelády, džemy, kompoty, vejce, mléko a mléčné výrobky, sýr, máslo, jedlé oleje a tuky; (30) pudinky.

- (730) **BONGRAIN S. A.**, 42 rue Rieussec, Viroflay, Francie
(740) Ing. František Kania, Mendlovo nám. 1a, Brno

- (210) **O 192944**
(220) 19.06.2003
(320) 19.06.2003
(511) 21, 40, 42
(540)

MIRACLE

- (510) (21) výrobky ze skla užitkové, dekorativní a umělecké, hladké, dekorované; (40) pokovování; (42) desing průmyslový.
(730) **Vlasta Voborníková**, Všechlapy 75, Všechlapy, okr. Nymburk, Česká republika
(740) JUDr. Přehnil Petr, Ph.D., Doležalova 3, Brno

- (210) **O 192945**
(220) 19.06.2003
(320) 19.06.2003
(511) 21, 40, 42
(540)



- (510) (21) výrobky ze skla užitkové, dekorativní a umělecké, hladké, dekorované; (40) pokovování; (42) desing průmyslový.
(730) **Vlasta Voborníková**, Všechlapy 75, Všechlapy, okr. Nymburk, Česká republika
(740) JUDr. Přehnil Petr, Ph.D., Doležalova 3, Brno

- (210) **O 192949**
(220) 19.06.2003
(320) 19.06.2003
(511) 6, 7, 9, 11, 19, 35, 37, 39, 40, 42
(540)



- (510) (6) nádoby (kovové) na stlačený plyn nebo zkvalněný vzduch, tlakové potrubí (kovové), kovové stavební materiály, kovové stavební materiály přenosné, kovové kabely a dráty neelektrické, kovové trubky, kovové výrobky, které nejsou uvedeny v jiných třídách; (7) stroje a obráběcí stroje, motory s výjimkou motorů pro pozemní vozidla, spojky a transmisní zařízení mimo ty, které jsou pro pozemní vozidla, tlakové regulátory (části strojů), dmychadla pro stlačování, odsávání a dopravu plynu, regulátory (části strojů), regulátory tlaku (části strojů), čerpadla; (9) přístroje a nástroje vědecké, geodetické, optické, přístroje pro vážení, měření, signalizaci, kontrolu (inspekci), záchranu a přístroje pro vyučování, přístroje a nástroje pro vedení, přepínání, přeměnu, akumulaci, regulaci nebo řízení elektrického proudu, přístroje pro záznam, převod, reprodukci zvuku nebo obrazu, magnetické nosiče zvukových záznamů, počítačové stroje, přístroje pro zpracování informací a počítače, veškerá výpočetní technika, která spadá do této třídy, měřidla, měřicí

přístroje; (11) přístroje pro topení, výrobu páry, pro ventilaci, bezpečnostní a regulační zařízení pro plynové zařízení a potrubí, bojler (kotle) plynové, bojler (kotle) s výjimkou bojlerů (kotlů) jako součástí strojů, topné články, vytápěcí tělesa, vytápěcí zařízení, vyhřívací zařízení, vyhřevné desky, kohoutky a kohouty pro potrubí, nádrže expanzí pro ústřední topení, napájecí zařízení k vytápěcím a teplárenským kotlům, čističe plynu jako součásti plynových zařízení, přístroje na čištění plynu, regulační a bezpečnostní zařízení pro přístroje na plyn, plynové generátory, plynové hořáky, držáky na plynové hořáky, plynové kondenzátory s výjimkou kondenzátorů jako součástí strojů, radiátorové uzávěry, elektrické radiátory, radiátory (topení), radiátory ústředního topení, regenerátory tepla, regulačně-bezpečnostní přídavná zařízení pro plynová zařízení, regulátory topení, sporiče paliva, tepelná čerpadla, tepelné akumulátory, teplovodní vytápěcí zařízení teplovzdušná zařízení, teplovodní topení, topní zařízení pro topení tuhými, tekutými nebo plynovými palivy, trubky pro kotle k vytápěcím zařízení, větrací zařízení, zařízení na zpracování paliv a jaderného materiálu; (19) stavební materiály nekovové, neohebné trubky nekovové, přenosné konstrukce nekovové, tlakové potrubí (nekovové), veškeré stavební materiály, které nejsou uvedeny v jiných třídách; (35) pronájem kancelářských strojů a zařízení, kopírování nebo rozmnožování (reprodukce) dokumentů, dokladů apod., automatizované zpracování dat, pomoc při řízení obchodní činnosti, pomoc při řízení obchodních a průmyslových podniků, služby a poradenství v obchodní činnosti, obchodní nebo podnikatelské informace, obchodní management a podnikové poradenství, obchodní nebo podnikatelský průzkum, předvádění zboží, průzkum trhu, reklama (on line-) na počítačové komunikační sítě, on-line inzerce, pronájem reklamního času ve všech komunikačních médiích, poskytování obchodních informací, zprostředkování internetového obchodu, komerční využití internetu v oblastech komerčních internetových médií a vyhledávacích služeb, vyhledávání dat v počítačových souborech, nábor zaměstnanců, propagace, zaslání propagačních materiálů a propagačních publikací; (37) pronájem a půjčování strojů a zařízení pro průmysl, pronájem a půjčování stavebních strojů, opravy silničních vozidel a jejich údržba, stavebnictví, zednické služby, provádění staveb, včetně jejich změn, udržovacích prací na nich a jejich odstraňování, výstavba inženýrských sítí, provádění průmyslových staveb, investiční výstavba plynárenských zařízení s příslušenstvím a potrubních systémů, stavba plynovodů, utěšňování budov, demolice budov, čištění budov (fasád, vnějších povrchů a ploch), dozor nad stavbami, stavební informace, izolování staveb, montáže lešení, instalování a opravy elektrických strojů a přístrojů, informace o opravách, montáž, údržba a opravy kancelářských strojů a zařízení, odrušování elektrických přístrojů, montáž, údržba a opravy počítačového vybavení, montáž, údržba a opravy strojů, montáž a opravy topného zařízení (ústředního vytápění) a větrání, instalace a opravy elektronického zařízení, zámečnictví, opravy bezpečnostních zámků, instalatérství, elektroinstalatérství, plynoinstalatérství, opravy a montáž měřidel, montáž a opravy vyhrazených plynových zařízení, montáž, opravy a rekonstrukce vyhrazených tlakových zařízení, montáž a opravy výrobků a zařízení spotřební elektroniky, revize a zkoušky vyhrazených plynových zařízení, revize a zkoušky vyhrazených tlakových zařízení a periodické zkoušky nádob na plyny; (39) distribuce plynu, rozvod elektřiny, rozvod tepelné energie, rozvod a tranzit topných plynů, doprava ropovodem, distribuce odpadního tepla, plnění nádob plyny, dovoz, doprava, silniční motorová doprava osobní, silniční motorová doprava nákladní,

pronájem a půjčování dopravních prostředků, cestování (rezervace-), organizování cest, dodávka zboží poštou, doručovací služby, kurýrské služby, doručování zboží, skladování elektronicky uložených dat nebo dokumentů, služby v dopravě a přepravě, skladování, uskladňování; (40) úprava topných plynů, výroba plynu, výroba tepla a výroba energie; (42) činnost technických poradců v oblasti měření a regulace, činnost technických poradců v oblasti plynárenství, inženýrské práce (expertizy), technicko-inženýrská činnost v investiční výstavbě, analýzy chemické, kalibrování (měření), kontrola kvality, zkoušky materiálu, poradenství v oblasti plynárenství, poradenství v oblasti měření a regulace, aplikovaný výzkum a vývojové práce v oblasti užití topných plynů, výzkum a vývoj v oboru strojírenství, stavební projekce, projektová činnost, projektová činnost v investiční výstavbě, projektování elektrických zařízení, studie technických projektů, poradenství o ochraně životního prostředí, technický průzkum, vývoj a výzkum nových výrobků, zeměměřičství, technické testování a analýzy, aktualizace počítačových programů, hosting webových stránek, instalace počítačových programů, kopírování počítačových programů, obnova počítačových dat (regenerace), pronájem počítačů, počítačové programování, počítačové systémové analýzy, tvorba počítačových systémů, tvorba software, poradenské služby v oblasti počítačového hardware, údržba programů počítačů, pronájem počítačového software, přenos dat nebo dokumentů z fyzických nosičů na elektronické nosiče, převod (konverze) dat a počítačových programů (ne fyzický), tvorba a správa webových stránek (pro třetí osoby), umístování webových stránek, programování internetových databázových systémů a internetových aplikací, konstrukce WWW prezentací a řešení WWW serverů, pronájem času na přístup do počítačových databází, grafická digitální tvorba obrazů na výstupních zařízeních.

(730) **Severomoravská plynárenská, a.s.**, Plynární
2748/6, Ostrava, Moravská Ostrava, Česká republika

(210) **O 192950**

(220) 19.06.2003

(320) 19.06.2003

(511) 6, 7, 9, 11, 19, 35, 37, 39, 40, 42

(540)



(510) (6) nádoby (kovové) na stlačený plyn nebo zkapalněný vzduch, tlakové potrubí (kovové), kovové stavební materiály, kovové stavební materiály přenosné, kovové kabely a dráty neelektrické, kovové trubky, kovové výrobky, které nejsou uvedeny v jiných třídách; (7) stroje a obráběcí stroje, motory s výjimkou motorů pro pozemní vozidla, spojky a transmisní zařízení mimo ty, které jsou pro pozemní vozidla, tlakové regulátory (části strojů), dmýchadla pro stlačování, odsávání a dopravu plynu, regulátory (části strojů), regulátory tlaku (části strojů), čerpadla; (9) přístroje a nástroje vědecké, geodetické, optické, přístroje pro vážení, měření, signalizaci, kontrolu (inspekci), záchranu a přístroje pro vyučování, přístroje a nástroje pro vedení, přepínání, přeměnu, akumulaci, regulaci nebo řízení elektrického proudu, přístroje pro záznam, převod, reprodukci zvuku nebo obrazu, magnetické

nosiče zvukových záznamů, počítačí stroje, přístroje pro zpracování informací a počítače, veškerá výpočetní technika, která spadá do této třídy, měřidla, měřicí přístroje; (11) přístroje pro topení, výrobu páry, pro ventilaci, bezpečnostní a regulační zařízení pro plynové zařízení a potrubí, bojler (kotle) plynové, bojler (kotle) s výjimkou bojlerů (kotlů) jako součástí strojů, topné články, vytápěcí tělesa, vytápěcí zařízení, vyhřívací zařízení, výhřevné desky, kohoutky a kohouty pro potrubí, nádrže expanzí pro ústřední topení, napájecí zařízení k vytápěcím a teplárenským kotlům, čističe plynu jako součásti plynových zařízení, přístroje na čištění plynu, regulační a bezpečnostní zařízení pro přístroje na plyn, plynové generátory, plynové hořáky, držáky na plynové hořáky, plynové kondenzátory s výjimkou kondenzátorů jako součástí strojů, radiátorové uzávěry, elektrické radiátory, radiátory (topení), radiátory ústředního topení, regenerátory tepla, regulačně-bezpečnostní přídavná zařízení pro plynová zařízení, regulátory topení, spojiče paliva, tepelná čerpadla, tepelné akumulátory, teplovodní vytápěcí zařízení teplovzdušná zařízení, teplovodní topení, topní zařízení pro topení tuhými, tekutými nebo plynovými palivy, trubky pro kotle k vytápěcím zařízení, větrací zařízení, zařízení na zpracování paliv a jaderného materiálu; (19) stavební materiály nekovové, neohebné trubky nekovové, přenosné konstrukce nekovové, tlakové potrubí (nekovové), veškeré stavební materiály, které nejsou uvedeny v jiných třídách; (35) pronájem kancelářských strojů a zařízení, kopírování nebo rozmnožování (reprodukce) dokumentů, dokladů apod., automatizované zpracování dat, pomoc při řízení obchodní činnosti, pomoc při řízení obchodních a průmyslových podniků, služby a poradenství v obchodní činnosti, obchodní nebo podnikatelské informace, obchodní management a podnikové poradenství, obchodní nebo podnikatelský průzkum, předvádění zboží, průzkum trhu, reklama (on line-) na počítačové komunikační síti, on-line inzerce, pronájem reklamního času ve všech komunikačních médiích, poskytování obchodních informací, zprostředkování internetového obchodu, komerční využití internetu v oblastech komerčních internetových médií a vyhledávacích služeb, vyhledávání dat v počítačových souborech, nábor zaměstnanců, propagace, zasilání propagačních materiálů a propagačních publikací; (37) pronájem a půjčování strojů a zařízení pro průmysl, pronájem a půjčování stavebních strojů, opravy silničních vozidel a jejich údržba, stavebnictví, zednické služby, provádění staveb, včetně jejich změn, údržbovacích prací na nich a jejich odstraňování, výstavba inženýrských sítí, provádění průmyslových staveb, investiční výstavba plynárenských zařízení s příslušenstvím a potrubních systémů, stavba plynovodů, utěšňování budov, demolice budov, čištění budov (fasád, vnějších povrchů a ploch), dozor nad stavbami, stavební informace, izolování staveb, montáže lešení, instalování a opravy elektrických strojů a přístrojů, informace o opravách, montáž, údržba a opravy kancelářských strojů a zařízení, odrušování elektrických přístrojů, montáž, údržba a opravy počítačového vybavení, montáž, údržba a opravy strojů, montáž a opravy topného zařízení (ústředního vytápění) a větrání, instalace a opravy elektronického zařízení, zámečnictví, opravy bezpečnostních zámků, instalatérství, elektroinstalatérství, plynoinstalatérství, opravy a montáž měřidel, montáž a opravy vyhrazených plynových zařízení, montáž, opravy a rekonstrukce vyhrazených tlakových zařízení, montáž a opravy výrobků a zařízení spotřební elektroniky, revize a zkoušky vyhrazených plynových zařízení, revize a zkoušky vyhrazených tlakových zařízení a periodické zkoušky nádob na plyny; (39) distribuce plynu, rozvod elektriny, rozvod tepelné energie, rozvod a tranzit topných

plynů, doprava ropovodem, distribuce odpadního tepla, plnění nádob plyny, dovoz, doprava, silniční motorová doprava osobní, silniční motorová doprava nákladní, pronájem a půjčování dopravních prostředků, cestování (rezervace-), organizování cest, dodávka zboží poštou, doručovací služby, kurýrské služby, doručování zboží, skladování elektronicky uložených dat nebo dokumentů, služby v dopravě a přepravě, skladování, uskladňování; (40) úprava topných plynů, výroba plynu, výroba tepla a výroba energie; (42) činnost technických poradců v oblasti měření a regulace, činnost technických poradců v oblasti plynárenství, inženýrské práce (expertizy), technicko-inženýrská činnost v investiční výstavbě, analýzy chemické, kalibrování (měření), kontrola kvality, zkoušky materiálu, poradenství v oblasti plynárenství, poradenství v oblasti měření a regulace, aplikovaný výzkum a vývojové práce v oblasti užití topných plynů, výzkum a vývoj v oboru strojírenství, stavební projekce, projektová činnost, projektová činnost v investiční výstavbě, projektování elektrických zařízení, studie technických projektů, poradenství o ochraně životního prostředí, technický průzkum, vývoj a výzkum nových výrobků, zeměměřičství, technické testování a analýzy, aktualizace počítačových programů, hosting webových stránek, instalace počítačových programů, kopírování počítačových programů, obnova počítačových dat (regenerace), pronájem počítačů, počítačové programování, počítačové systémové analýzy, tvorba počítačových systémů, tvorba software, poradenské služby v oblasti počítačového hardware, údržba programů počítačů, pronájem počítačového software, přenos dat nebo dokumentů z fyzických nosičů na elektronické nosiče, převod (konverze) dat a počítačových programů (ne fyzický), tvorba a správa webových stránek (pro třetí osoby), umístování webových stránek, programování internetových databázových systémů a internetových aplikací, konstrukce WWW prezentací a řešení WWW serverů, pronájem času na přístup do počítačových databází, grafická digitální tvorba obrazů na výstupních zařízeních.

(730) **Severomoravská plynárenská, a.s.**, Plynární
2748/6, Ostrava, Moravská Ostrava, Česká republika

(210) **O 192951**

(220) 19.06.2003

(320) 19.06.2003

(511) 6, 7, 9, 11, 19, 35, 37, 39, 40, 42

(540)



(510) (6) nádoby (kovové) na stlačený plyn nebo zkapalněný vzduch, tlakové potrubí (kovové), kovové stavební materiály, kovové stavební materiály přenosné, kovové kabely a dráty neelektrické, kovové trubky, kovové výrobky, které nejsou uvedeny v jiných třídách; (7) stroje a obráběcí stroje, motory s výjimkou motorů pro pozemní vozidla, spojky a transmisní zařízení mimo ty, které jsou pro pozemní vozidla, tlakové regulátory (části strojů), dmychadla pro stlačování, odsávání a dopravu plynu, regulátory (části strojů), regulátory tlaku (části strojů), čerpadla; (9) přístroje a nástroje vědecké, geodetické, optické, přístroje pro vážení, měření, signalizaci, kontrolu (inspekci), záchranu a přístroje pro vyučování, přístroje a

nástroje pro vedení, přepínání, přeměnu, akumulaci, regulaci nebo řízení elektrického proudu, přístroje pro záznam, převod, reprodukci zvuku nebo obrazu, magnetické nosiče zvukových záznamů, počítači stroje, přístroje pro zpracování informací a počítače, veškerá výpočetní technika, která spadá do této třídy, měřidla, měřicí přístroje; (11) přístroje pro topení, výrobu páry, pro ventilaci, bezpečnostní a regulační zařízení pro plynové zařízení a potrubí, bojler (kotle) plynové, bojler (kotle) s výjimkou bojlerů (kotlů) jako součástí strojů, topné články, vytápěcí tělesa, vytápěcí zařízení, vyhřívací zařízení, vyhřevné desky, kohoutky a kohouty pro potrubí, nádrže expanzí pro ústřední topení, napájecí zařízení k vytápěcím a teplárenským kotlům, čističe plynu jako součásti plynových zařízení, přístroje na čištění plynu, regulační a bezpečnostní zařízení pro přístroje na plyn, plynové generátory, plynové hořáky, držáky na plynové hořáky, plynové kondenzátory s výjimkou kondenzátorů jako součástí strojů, radiátorové uzávěry, elektrické radiátory, radiátory (topení), radiátory ústředního topení, regenerátory tepla, regulačně-bezpečnostní přídavná zařízení pro plynová zařízení, regulátory topení, spojiče paliva, tepelná čerpadla, tepelné akumulátory, teplovodní vytápěcí zařízení teplovzdušná zařízení, teplovodní topení, topní zařízení pro topení tuhými, tekutými nebo plynovými palivy, trubky pro kotle k vytápěcím zařízením, větrací zařízení, zařízení na zpracování paliv a jaderného materiálu; (19) stavební materiály nekovové, neohebné trubky nekovové, přenosné konstrukce nekovové, tlakové potrubí (nekovové), veškeré stavební materiály, které nejsou uvedeny v jiných třídách; (35) pronájem kancelářských strojů a zařízení, kopírování nebo rozmnožování (reprodukce) dokumentů, dokladů apod., automatizované zpracování dat, pomoc při řízení obchodní činnosti, pomoc při řízení obchodních a průmyslových podniků, služby a poradenství v obchodní činnosti, obchodní nebo podnikatelské informace, obchodní management a podnikové poradenství, obchodní nebo podnikatelský průzkum, předvádění zboží, průzkum trhu, reklama (on line-) na počítačové komunikační síti, on-line inzerce, pronájem reklamního času ve všech komunikačních médiích, poskytování obchodních informací, zprostředkování internetového obchodu, komerční využití internetu v oblastech komerčních internetových médií a vyhledávacích služeb, vyhledávání dat v počítačových souborech, nábor zaměstnanců, propagace, zaslání propagačních materiálů a propagačních publikací; (37) pronájem a půjčování strojů a zařízení pro průmysl, pronájem a půjčování stavebních strojů, opravy silničních vozidel a jejich údržba, stavebnictví, zednické služby, provádění staveb, včetně jejich změn, udržovacích prací na nich a jejich odstraňování, výstavba inženýrských sítí, provádění průmyslových staveb, investiční výstavba plynárenských zařízení s příslušenstvím a potrubních systémů, stavba plynovodů, utěšňování budov, demolice budov, čištění budov (fasád, vnějších povrchů a ploch), dozor nad stavbami, stavební informace, izolování staveb, montáže lešení, instalování a opravy elektrických strojů a přístrojů, informace o opravách, montáž, údržba a opravy kancelářských strojů a zařízení, odrušování elektrických přístrojů, montáž, údržba a opravy počítačového vybavení, montáž, údržba a opravy strojů, montáž a opravy topného zařízení (ústředního vytápění) a větrání, instalace a opravy elektronického zařízení, zámečnictví, opravy bezpečnostních zámků, instalatérství, elektroinstalatérství, plynoinstalatérství, opravy a montáž měřidel, montáž a opravy vyhrazených plynových zařízení, montáž, opravy a rekonstrukce vyhrazených tlakových zařízení, montáž a opravy výrobků a zařízení spotřební elektroniky, revize a zkoušky vyhrazených plynových zařízení, revize a

zkoušky vyhrazených tlakových zařízení a periodické zkoušky nádob na plyny; (39) distribuce plynu, rozvod elektřiny, rozvod tepelné energie, rozvod a tranzit topných plynů, doprava ropovodem, distribuce odpadního tepla, plnění nádob plyny, dovoz, doprava, silniční motorová doprava osobní, silniční motorová doprava nákladní, pronájem a půjčování dopravních prostředků, cestování (rezervace-), organizování cest, dodávka zboží poštou, doručovací služby, kurýrské služby, doručování zboží, skladování elektronicky uložených dat nebo dokumentů, služby v dopravě a přepravě, skladování, uskladňování; (40) úprava topných plynů, výroba plynu, výroba tepla a výroba energie; (42) činnost technických poradců v oblasti měření a regulace, činnost technických poradců v oblasti plynárenství, inženýrské práce (expertizy), technicko-inženýrská činnost v investiční výstavbě, analýzy chemické, kalibrování (měření), kontrola kvality, zkoušky materiálu, poradenství v oblasti plynárenství, poradenství v oblasti měření a regulace, aplikovaný výzkum a vývojové práce v oblasti užití topných plynů, výzkum a vývoj v oboru strojírenství, stavební projekce, projektová činnost, projektová činnost v investiční výstavbě, projektování elektrických zařízení, studie technických projektů, poradenství o ochraně životního prostředí, technický průzkum, vývoj a výzkum nových výrobků, zeměměřičství, technické testování a analýzy, aktualizace počítačových programů, hosting webových stránek, instalace počítačových programů, kopírování počítačových programů, obnova počítačových dat (regenerace), pronájem počítačů, počítačové programování, počítačové systémové analýzy, tvorba počítačových systémů, tvorba software, poradenské služby v oblasti počítačového hardware, údržba programů počítačů, pronájem počítačového software, přenos dat nebo dokumentů z fyzických nosičů na elektronické nosiče, převod (konverze) dat a počítačových programů (ne fyzický), tvorba a správa webových stránek (pro třetí osoby), umístování webových stránek, programování internetových databázových systémů a internetových aplikací, konstrukce WWW prezentací a řešení WWW serverů, pronájem času na přístup do počítačových databází, grafická digitální tvorba obrazů na výstupních zařízeních.

(730) **Severomoravská plynárenská, a.s.**, Plynární
2748/6, Ostrava, Moravská Ostrava, Česká republika

(210) **O 192952**

(220) 19.06.2003

(320) 19.06.2003

(511) 6, 7, 9, 11, 19, 35, 37, 38, 39, 40, 42

(540)

www.smpas.cz

(510) (6) nádoby (kovové) na stlačený plyn nebo zkapalněný vzduch, tlakové potrubí (kovové), kovové stavební materiály, kovové stavební materiály přenosné, kovové kabely a dráty neelektrické, kovové trubky, kovové výrobky, které nejsou uvedeny v jiných třídách; (7) stroje a obráběcí stroje, motory s výjimkou motorů pro pozemní vozidla, spojky a transmissní zařízení mimo ty, které jsou pro pozemní vozidla, tlakové regulátory (části strojů), dmychadla pro stlačování, odsávání a dopravu plynu, regulátory (části strojů), regulátory tlaku (části strojů), čerpadla; (9) přístroje a nástroje vědecké, geodetické, optické, přístroje pro vážení, měření, signalizaci, kontrolu (inspekci), záchranu a přístroje pro vyučování, přístroje a nástroje pro vedení, přepínání, přeměnu, akumulaci, regulaci nebo řízení elektrického proudu, přístroje pro záznam, převod, reprodukci zvuku nebo obrazu, magnetické nosiče zvukových záznamů, počítači stroje, přístroje pro zpracování informací a počítače, veškerá výpočetní

technika, která spadá do této třídy, měřidla, měřicí přístroje; (11) přístroje pro topení, výrobu páry, pro ventilaci, bezpečnostní a regulační zařízení pro plynové zařízení a potrubí, bojler (kotle) plynové, bojler (kotle) s výjimkou bojlerů (kotlů) jako součástí strojů, topné články, vytápěcí tělesa, vytápěcí zařízení, vyhřívací zařízení, vyhřevné desky, kohoutky a kohouty pro potrubí, nádrže expanzí pro ústřední topení, napájecí zařízení k vytápěcím a teplárenským kotlům, čističe plynu jako součásti plynových zařízení, přístroje na čištění plynu, regulační a bezpečnostní zařízení pro přístroje na plyn, plynové generátory, plynové hořáky, držáky na plynové hořáky, plynové kondenzátory s výjimkou kondenzátorů jako součástí strojů, radiátorové uzávěry, elektrické radiátory, radiátory (topení), radiátory ústředního topení, regenerátory tepla, regulačně-bezpečnostní přídatná zařízení pro plynová zařízení, regulátory topení, spojiče paliva, tepelná čerpadla, tepelné akumulátory, teplovodní vytápěcí zařízení teplovzdušná zařízení, teplovodní topení, topní zařízení pro topení tuhými, tekutými nebo plynovými palivy, trubky pro kotle k vytápěcím zařízení, větrací zařízení, zařízení na zpracování paliv a jaderného materiálu; (19) stavební materiály nekovové, neohebné trubky nekovové, přenosné konstrukce nekovové, tlakové potrubí (nekovové), veškeré stavební materiály, které nejsou uvedeny v jiných třídách; (35) pronájem kancelářských strojů a zařízení, kopírování nebo rozmnožování (reprodukce) dokumentů, dokladů apod., automatizované zpracování dat, pomoc při řízení obchodní činnosti, pomoc při řízení obchodních a průmyslových podniků, služby a poradenství v obchodní činnosti, obchodní nebo podnikatelské informace, obchodní management a podnikové poradenství, obchodní nebo podnikatelský průzkum, předvádění zboží, průzkum trhu, reklama (on line-) na počítačové komunikační síti, on-line inzerce, pronájem reklamního času ve všech komunikačních médiích, poskytování obchodních informací a reklamních služeb pomocí Internetu, zprostředkování internetového obchodu, komerční využití internetu v oblastech komerčních internetových médií a vyhledávacích služeb, vyhledávání dat v počítačových souborech, nábor zaměstnanců, propagace, zasílání propagačních materiálů a propagačních publikací, prezentace uživatelů na stránkách World Wide Web v počítač. síti Internet, systemizace informací do počítačových databází, vyhledávání dat v počítačových souborech (pro třetí osoby); (37) pronájem a půjčování strojů a zařízení pro průmysl, pronájem a půjčování stavebních strojů, opravy silničních vozidel a jejich údržba, stavebnictví, zednické služby, provádění staveb, včetně jejich změn, údržovacích prací na nich a jejich odstraňování, výstavba inženýrských sítí, provádění průmyslových staveb, investiční výstavba plynárenských zařízení s příslušenstvím a potrubních systémů, stavba plynovodů, utěšování budov, demolice budov, čištění budov (fasád, vnějších povrchů a ploch), dozor nad stavbami, stavební informace, izolování staveb, montáže lešení, instalování a opravy elektrických strojů a přístrojů, informace o opravách, montáž, údržba a opravy kancelářských strojů a zařízení, odrušování elektrických přístrojů, montáž, údržba a opravy počítačového vybavení, montáž, údržba a opravy strojů, montáž a opravy topného zařízení (ústředního vytápění) a větrání, instalace a opravy elektronického zařízení, zámečnictví, opravy bezpečnostních zámků, instalatérství, elektroinstalatérství, plynoinstalatérství, opravy a montáž měřidel, montáž a opravy vyhrazených plynových zařízení, montáž, opravy a rekonstrukce vyhrazených tlakových zařízení, montáž a opravy výrobků a zařízení spotřební elektroniky, revize a zkoušky vyhrazených plynových zařízení, revize a

zkoušky vyhrazených tlakových zařízení a periodické zkoušky nádob na plyny; (38) telekomunikační služby, informace o telekomunikaci, směrovací a spojovací služby pro telekomunikaci, telefonické služby, komunikace pomocí telefonů, přenos zpráv a obrazových informací pomocí počítače, přenášení pomocí satelitních služeb, pronájem přístrojů pro přenos informací, elektronická pošta, poskytování telekomunikačních připojení ke globální počítačové síti, poskytování uživatelského přístupu ke globální počítačové síti, počítačová komunikace, komunikace pomocí počítačových terminálů, komunikace mobilními telefony, služby dálkových konferencí, informační kanceláře, přenosy zpráv faxy, posílání zpráv, provozování počítačových sítí, služby poskytované elektronickými informačními tabulemi (telekomunikační služby), poskytování telekomunikačního připojení do světové počítačové sítě, služby zabezpečující vstup do telekomunikačních sítí, telekonferenční služby, poskytování uživatelského přístupu do světové počítačové sítě, pronájem přístrojů pro přenos zpráv, služby zabezpečující audiovizuální komunikaci prostřednictvím informačních a telekomunikačních sítí, např. počítačové síť Internet, satelitu, poskytování přístupu k Internetu, elektronická pošta, výměna zpráv, šíření a výměna informací a zpráv prostřednictvím informačních a telekomunikačních sítí, např. počítačové síť Internet; (39) distribuce plynu, rozvod elektřiny, rozvod tepelné energie, rozvod a tranzit topných plynů, doprava ropovodem, distribuce odpadního tepla, plnění nádob plyny, dovoz, doprava, silniční motorová doprava osobní, silniční motorová doprava nákladní, pronájem a půjčování dopravních prostředků, cestování (rezervace-), organizování cest, dodávka zboží poštou, doručovací služby, kurýrské služby, doručování zboží, skladování elektronicky uložených dat nebo dokumentů, služby v dopravě a přepravě, skladování, uskladňování, skladování údajů a dokumentů elektronicky uložených; (40) úprava topných plynů, výroba plynu, výroba tepla a výroba energie; (42) činnost technických poradců v oblasti měření a regulace, činnost technických poradců v oblasti plynárenství, inženýrské práce (expertizy), technicko-inženýrská činnost v investiční výstavbě, analýzy chemické, kalibrování (měření), kontrola kvality, zkoušky materiálu, poradenství v oblasti plynárenství, poradenství v oblasti měření a regulace, aplikovaný výzkum a vývojové práce v oblasti užití topných plynů, výzkum a vývoj v oboru strojírenství, stavební projekce, projektová činnost, projektová činnost v investiční výstavbě, projektování elektrických zařízení, studie technických projektů, poradenství o ochraně životního prostředí, technický průzkum, vývoj a výzkum nových výrobků, zeměměřičství, technické testování a analýzy, aktualizace počítačových programů, hosting webových stránek, instalace počítačových programů, kopírování počítačových programů, obnova počítačových dat (regenerace), pronájem počítačů, počítačové programování, počítačové systémové analýzy, tvorba počítačových systémů, poradenské služby v oblasti počítačového hardware, údržba programů počítačů, pronájem počítačového software, přenos dat nebo dokumentů z fyzických nosičů na elektronické nosiče, tvorba a správa webových stránek (pro třetí osoby), umístování webových stránek, programování internetových databázových systémů a internetových aplikací, konstrukce WWW prezentací a řešení WWW serverů, pronájem času na přístup do počítačových databází, grafická digitální tvorba obrazů na výstupních zařízeních, tvorba software a programů, software-návrhy, převod a konverze počítačových programů a údajů (kromě fyzické konverze), převod a konverze údajů a dokumentů z

fyzických médií na elektronická média, tvorba a údržba počítačových stránek (WEB) pro zákazníky, návrh počítačových systémů, aktualizace počítačových programů, technické studie v oblasti počítačů a programového vybavení, výzkum a vývoj a tvorba systémů pro elektronické obchodování, včetně příslušného software a hardware, poskytování know-how, programování multimediálních aplikací, vytváření a modelování 3D animací, interaktivních a grafických programů, počítačové animace a vizualizace, grafický design.

(730) **Severomoravská plynárenská, a.s.**, Plynární
2748/6, Ostrava, Moravská Ostrava, Česká republika

(210) **O 192953**

(220) 19.06.2003

(320) 19.06.2003

(511) 6, 7, 9, 11, 19, 35, 37, 39, 40, 42

(540) **Severomoravská
plynárenská, a.s.**

(510) (6) nádoby (kovové) na stlačený plyn nebo zkvapalněný vzduch, tlakové potrubí (kovové), kovové stavební materiály, kovové stavební materiály přenosné, kovové kabely a dráty neelektrické, kovové trubky, kovové výrobky, které nejsou uvedeny v jiných třídách; (7) stroje a obráběcí stroje, motory s výjimkou motorů pro pozemní vozidla, spojky a transmisní zařízení mimo ty, které jsou pro pozemní vozidla, tlakové regulátory (části strojů), dmychadla pro stlačování, odsávání a dopravu plynu, regulátory (části strojů), regulátory tlaku (části strojů), čerpadla; (9) přístroje a nástroje vědecké, geodetické, optické, přístroje pro vážení, měření, signalizaci, kontrolu (inspekci), záchranu a přístroje pro vyučování, přístroje a nástroje pro vedení, přepínání, přeměnu, akumulaci, regulaci nebo řízení elektrického proudu, přístroje pro záznam, převod, reprodukci zvuku nebo obrazu, magnetické nosiče zvukových záznamů, počítačové stroje, přístroje pro zpracování informací a počítače, veškerá výpočetní technika, která spadá do této třídy, měřidla, měřicí přístroje; (11) přístroje pro topení, výrobu páry, pro ventilaci, bezpečnostní a regulační zařízení pro plynové zařízení a potrubí, bojler (kotle) plynové, bojler (kotle) s výjimkou bojlerů (kotlů) jako součástí strojů, topné články, vytápěcí tělesa, vytápěcí zařízení, vyhřívací zařízení, vyhřívací desky, kohoutky a kohouty pro potrubí, nádrže expanzí pro ústřední topení, napájecí zařízení k vytápěcím a topným kotlům, čističe plynu jako součásti plynových zařízení, přístroje na čištění plynu, regulační a bezpečnostní zařízení pro přístroje na plyn, plynové generátory, plynové hořáky, držáky na plynové hořáky, plynové kondenzátory s výjimkou kondenzátorů jako součástí strojů, radiátorové uzávěry, elektrické radiátory, radiátory (topení), radiátory ústředního topení, regenerátory tepla, regulačně-bezpečnostní přídatná zařízení pro plynová zařízení, regulátory topení, spojiče paliva, tepelná čerpadla, tepelné akumulátory, teplovodní vytápěcí zařízení teplovzdušná zařízení, teplovodní topení, topní zařízení pro topení tuhými, tekutými nebo plynovými palivy, trubky pro kotle k vytápěcím zařízením, větrací zařízení, zařízení na zpracování paliv a jaderného materiálu; (19) stavební materiály nekovové, neohebné trubky nekovové, přenosné konstrukce nekovové, tlakové potrubí (nekovové), veškeré stavební materiály, které nejsou uvedeny v jiných třídách; (35) pronájem kancelářských strojů a zařízení, kopírování nebo rozmnožování (reprodukce) dokumentů, dokladů apod., automatizované zpracování dat, pomoc při řízení obchodní činnosti, pomoc při řízení obchodních a průmyslových podniků, služby a poradenství v obchodní činnosti,

obchodní nebo podnikatelské informace, obchodní management a podnikové poradenství, obchodní nebo podnikatelský průzkum, předvádění zboží, průzkum trhu, reklama (on line-) na počítačové komunikační síti, on-line inzerce, pronájem reklamního času ve všech komunikačních médiích, poskytování obchodních informací, zprostředkování internetového obchodu, komerční využití internetu v oblastech komerčních internetových médií a vyhledávacích služeb, vyhledávání dat v počítačových souborech, nábor zaměstnanců, propagace, zaslání propagačních materiálů a propagačních publikací; (37) pronájem a půjčování strojů a zařízení pro průmysl, pronájem a půjčování stavebních strojů, opravy silničních vozidel a jejich údržba, stavebnictví, zednické služby, provádění staveb, včetně jejich změn, udržovacích prací na nich a jejich odstraňování, výstavba inženýrských sítí, provádění průmyslových staveb, investiční výstavba plynárenských zařízení s příslušenstvím a potrubních systémů, stavba plynovodů, utěšňování budov, demolice budov, čištění budov (fasád, vnějších povrchů a ploch), dozor nad stavbami, stavební informace, izolování staveb, montáže lešení, instalování a opravy elektrických strojů a přístrojů, informace o opravách, montáž, údržba a opravy kancelářských strojů a zařízení, odrušování elektrických přístrojů, montáž, údržba a opravy počítačového vybavení, montáž, údržba a opravy strojů, montáž a opravy topného zařízení (ústředního vytápění) a větrání, instalace a opravy elektronického zařízení, zámečnictví, opravy bezpečnostních zámků, instalatérství, elektroinstalatérství, plynoinstalatérství, opravy a montáž měřidel, montáž a opravy vyhrazených plynových zařízení, montáž, opravy a rekonstrukce vyhrazených tlakových zařízení, montáž a opravy výrobků a zařízení spotřební elektroniky, revize a zkoušky vyhrazených plynových zařízení, revize a zkoušky vyhrazených tlakových zařízení a periodické zkoušky nádob na plyny; (39) distribuce plynu, rozvod elektřiny, rozvod tepelné energie, rozvod a tranzit topných plynů, doprava ropovodem, distribuce odpadního tepla, plnění nádob plyny, dovoz, doprava, silniční motorová doprava osobní, silniční motorová doprava nákladní, pronájem a půjčování dopravních prostředků, cestování (rezervace-), organizování cest, dodávka zboží poštou, doručovací služby, kurýrské služby, doručování zboží, skladování elektronicky uložených dat nebo dokumentů, služby v dopravě a přepravě, skladování, uskladňování; (40) úprava topných plynů, výroba plynu, výroba tepla a výroba energie; (42) činnost technických poradců v oblasti měření a regulace, činnost technických poradců v oblasti plynárenství, inženýrské práce (expertizy), technicko-inženýrská činnost v investiční výstavbě, analýzy chemické, kalibrování (měření), kontrola kvality, zkoušky materiálu, poradenství v oblasti plynárenství, poradenství v oblasti měření a regulace, aplikovaný výzkum a vývojové práce v oblasti užití topných plynů, výzkum a vývoj v oboru strojírenství, stavební projekce, projektová činnost, projektová činnost v investiční výstavbě, projektování elektrických zařízení, studie technických projektů, poradenství o ochraně životního prostředí, technický průzkum, vývoj a výzkum nových výrobků, zeměměřičství, technické testování a analýzy, aktualizace počítačových programů, hosting webových stránek, instalace počítačových programů, kopírování počítačových programů, obnova počítačových dat (regenerace), pronájem počítačů, počítačové programování, počítačové systémové analýzy, tvorba počítačových systémů, tvorba software, poradenské služby v oblasti počítačového hardware, údržba programů počítačů, pronájem počítačového software, přenos dat nebo dokumentů z fyzických nosičů na elektronické nosiče, převod (konverze) dat a počítačových programů (ne

fyzický), tvorba a správa webových stránek (pro třetí osoby), umístování webových stránek, programování internetových databázových systémů a internetových aplikací, konstrukce WWW prezentací a řešení WWW serverů, pronájem času na přístup do počítačových databází, grafická digitální tvorba obrazů na výstupních zařízeních.

- (730) **Severomoravská plynárenská, a.s.**, Plynární 2748/6, Ostrava, Moravská Ostrava, Česká republika

(210) **O 192954**

(220) 19.06.2003

(320) 19.06.2003

(511) 37, 38, 42

(540)

DATON

(510) (37) instalování a opravy elektrických spotřebičů, úklid interiérů (budov), montáž, údržba a opravy kancelářských strojů a zařízení, čištění, montáž, údržba a opravy počítačového vybavení; (38) počítačová komunikace, přenos zpráv a obrazových informací pomocí počítače, elektronická pošta; (42) projektování, projektová činnost, studie technických projektů, počítačové programování, tvorba software (počítačových programů), aktualizace počítačových programů, poradenství v oblasti počítačového hardware, obnova (regenerace) počítačových dat, údržba počítačových programů, počítačové systémové analýzy, tvorba počítačových systémů, kopírování počítačových programů, přenos dat nebo dokumentů z fyzických nosičů, na elektronické nosiče, tvorba a správa webových stránek (pro třetí osoby), umístování webových stránek, instalace počítačových programů, převod (konverze) dat a počítačových programů (ne fyzický).

- (730) **DATON technology s. r. o.**, S. Osovského 19, Třebíč, Česká republika

(210) **O 192955**

(220) 19.06.2003

(320) 19.06.2003

(511) 25

(540)



(510) (25) oděvy.

- (730) **ORMEA s. r. o.**, Tř. Kpt. Jaroše 37a, Brno, Česká republika

(210) **O 192956**

(220) 19.06.2003

(320) 19.06.2003

(511) 12, 37, 40

(540)



(510) (12) pneumatiky a kola pozemních vozidel; (37) údržba a opravy motorových vozidel, služby pneuservisu včetně poradenství pro klienty pneuservisu; (40) zpracování odpadů, zpracování gumárenských směsí.

- (730) **BAWEL, s. r. o.**, Vratimovská 11/634, Ostrava - Kunčičky, Česká republika

(740) Ing. Markes Libor, Grohova 54, Brno

(210) **O 192957**

(220) 19.06.2003

(320) 19.06.2003

(511) 36

(540)

Konto PROFESE

(510) (36) služby finanční, služby peněžní.

- (730) **HVB BANK CZECH REPUBLIC a. s.**, Nám. Republiky 3a č.p. 2090, Praha 1, Česká republika
(740) Mgr. Luděk Jeřábek, V Hůrkách 2145, Praha 5

(210) **O 192958**

(220) 19.06.2003

(320) 19.06.2003

(511) 6, 8, 35

(540)

TINSKEY

(510) (6) reklamní předměty vyrobené z kovu; (8) ruční otvírače plechovek a plechových nádob, ruční kuchyňské a restaurační otvírače nádob a krabic; (35) zprostředkování v oblasti obchodu, reklamní, inzertní a propagační činnost.

- (730) **Jan Kvapil**, Severní 344/V, Dačice, Česká republika

(210) **O 192959**

(220) 19.06.2003

(320) 19.06.2003

(511) 5, 32, 44

(540)

SALUBRIUM CAROLINAE

(510) (5) farmaceutické a veterinářské výrobky; (32) minerální vody, šumivé nápoje, jiné přípravky ke zhotovování nápojů; (44) péče o hygienu a krásu osob a zvířat.

- (730) **Rulc Petr**, Hřensko 142, Hřensko, Česká republika

(210) **O 192960**

(220) 19.06.2003

(320) 19.06.2003

(511) 33

(540)

SMIRNOFF CITRUS TWIST

(510) (33) alkoholické nápoje (s výjimkou piv).

- (730) **Diageo North America, Inc.**, 6 Landmark Square, Stamford 06901, Spojené státy americké, Connecticut
(740) Mgr. Petra Korejzová, KOREJZOVÁ & SPOL. Advokátní a patentová kancelář, Spálená 29, Praha 1

(210) **O 192961**

(220) 19.06.2003

(320) 19.06.2003

(511) 33

(540)

SMIRNOFF GREEN APPLE TWIST

(510) (33) alkoholické nápoje (s výjimkou piv).

- (730) **Diageo North America, Inc.**, 6 Landmark Square, Stamford 06901, Spojené státy americké, Connecticut
(740) Mgr. Petra Korejzová, KOREJZOVÁ & SPOL. Advokátní a patentová kancelář, Spálená 29, Praha 1

(210) **O 192962**

(220) 19.06.2003

(320) 19.06.2003

(511) 33

**SMIRNOFF ORANGE
TWIST**

(510) (33) alkoholické nápoje (s výjimkou pív).

(730) **Diageo North America, Inc.**, 6 Landmark Square,
Stamford 06901, Spojené státy americké, Connecticut(740) Mgr. Petra Korejzová, KOREJZOVÁ & SPOL. Advokátní a
patentová kancelář, Spálená 29, Praha 1(210) **O 192963**

(220) 19.06.2003

(320) 19.06.2003

(511) 33

**SMIRNOFF RASPBERRY
TWIST**

(510) (33) alkoholické nápoje (s výjimkou pív).

(730) **Diageo North America, Inc.**, 6 Landmark Square,
Stamford 06901, Spojené státy americké, Connecticut(740) Mgr. Petra Korejzová, KOREJZOVÁ & SPOL. Advokátní a
patentová kancelář, Spálená 29, Praha 1(210) **O 192964**

(220) 19.06.2003

(320) 19.06.2003

(511) 33

**SMIRNOFF VANILLA
TWIST**

(510) (33) alkoholické nápoje (s výjimkou pív).

(730) **Diageo North America, Inc.**, 6 Landmark Square,
Stamford 06901, Spojené státy americké, Connecticut(740) Mgr. Petra Korejzová, KOREJZOVÁ & SPOL. Advokátní a
patentová kancelář, Spálená 29, Praha 1(210) **O 193002**

(220) 20.06.2003

(320) 20.06.2003

(511) 36

(540)



(510) (36) pojišťovací makléř - služby.

(730) **Allrisk, s.r.o.**, Kounicova 67a, Brno, Česká republika(210) **O 193018**

(220) 20.06.2003

(320) 20.06.2003

(511) 19

(540)

ECOWORX

(510) (19) pokladní vrstvy pod podlahy.

(730) **Shaw Industries Group, Inc.**, 616 East Walnut
Avenue, P.O. Drawer 2128, Dalton, Spojené státy
americké, Georgia(740) JUDr. Rott Vladimír, Rott, Růžička a Guttman, patentová,
známková a právní kancelář, Nad Štolou 12, Praha 7(210) **O 193020**

(220) 20.06.2003

(320) 20.06.2003

(511) 3

(540)



(510) (3) kosmetické výrobky.

(730) **IREL, spol. s r. o.**, Brožíkova 19, Brno, Česká
republika(740) JUDr. Rott Vladimír, Rott, Růžička a Guttman, patentová,
známková a právní kancelář, Nad Štolou 12, Praha 7(210) **O 193025**

(220) 20.06.2003

(320) 20.06.2003

(511) 41

(540)

(510) (41) sportovní a kulturní aktivity, sportovní zařízení
(provozování).

(590) Barevná

(730) **SQUASHOVÉ CENTRUM CIBULKA, s.r.o.**,
Fabiánova 1134, Praha 5, Česká republika(210) **O 193026**

(220) 20.06.2003

(320) 20.06.2003

(511) 29, 30, 32

(540)

MINIMAX(510) (29) maso, ryby, drůbež a zvěřina, masové výtázky, ovoce
a zelenina konzervované, sušené a zavařené, želé, džemy,
vejce, mléko a mléčné výrobky, oleje a tuky jedlé; (30)
káva, čaj, kakao, cukr, rýže, tapioka, ságo, kávové
náhražky, mouka a přípravky z obilnin, chléb, pečivo,
cukrovinky, posypy a náplně pro pekárenskou a
cukrárenskou výrobu, zmrzlina, med, sirup melasový,
droždí, prášky do těsta, sůl, hořčice, ocet, nálevy (k
ochucení), koření, led pro osvěžení; (32) piva, minerální
vody, šumivé nápoje a jiné nápoje nealkoholické, nápoje a
šťávy ovocné, sirupy, prášky a jiné přípravky k
zhotovování nápojů, iontové a energetické nápoje.(730) **BONNO s.r.o.**, Husova 523, České Budějovice, Česká
republika(740) Ing. Jiří Sedlák, KUDRLIČKA & SEDLÁK, Advokátní,
patentová a známková kancelář, Husova 16, České
Budějovice(210) **O 193027**

(220) 20.06.2003

(320) 20.06.2003

(511) 29, 30, 31

(540)

CANDIE'S(510) (29) extrudované potraviny a potravinové doplňky
živočišného původu ve tř. 29; (30) extrudované potraviny
a potravinové doplňky rostlinného původu ve tř. 30; (31)
extrudovaná krmiva a krmivové doplňky pro zvířata.(730) **Dvořáková Zdeňka**, Hradčanská 403, Pardubice,
Česká republika

(210) **O 193028**
 (220) 20.06.2003
 (320) 20.06.2003
 (511) 29, 30, 31
 (540)

CANDY'T

(510) (29) extrudované potraviny a potravinové doplňky živočišného původu ve tř. 29; (30) extrudované potraviny a potravinové doplňky rostlinného původu ve tř. 30; (31) extrudovaná krmiva a krmivové doplňky pro zvířata.
 (730) **Dvořáková Zdeňka**, Hradčanská 403, Pardubice, Česká republika

(210) **O 193029**
 (220) 20.06.2003
 (320) 20.06.2003
 (511) 29, 30, 31
 (540)

CAN' DIET

(510) (29) extrudované potraviny a potravinové doplňky živočišného původu ve tř. 29; (30) extrudované potraviny a potravinové doplňky rostlinného původu ve tř. 30; (31) extrudovaná krmiva a krmivové doplňky pro zvířata.
 (730) **Dvořáková Zdeňka**, Hradčanská 403, Pardubice, Česká republika

(210) **O 193030**
 (220) 20.06.2003
 (320) 20.06.2003
 (511) 29, 30, 31
 (540)

CANDY'S

(510) (29) extrudované potraviny a potravinové doplňky živočišného původu ve tř. 29; (30) extrudované potraviny a potravinové doplňky rostlinného původu ve tř. 30; (31) extrudovaná krmiva a krmivové doplňky pro zvířata.
 (730) **Dvořáková Zdeňka**, Hradčanská 403, Pardubice, Česká republika

(210) **O 193031**
 (220) 20.06.2003
 (320) 20.06.2003
 (511) 29, 30, 31
 (540)

CANDY'L

(510) (29) extrudované potraviny a potravinové doplňky živočišného původu ve tř. 29; (30) extrudované potraviny a potravinové doplňky rostlinného původu ve tř. 30; (31) extrudovaná krmiva a krmivové doplňky pro zvířata.
 (730) **Dvořáková Zdeňka**, Hradčanská 403, Pardubice, Česká republika

(210) **O 193033**
 (220) 23.06.2003
 (320) 23.06.2003
 (511) 29, 39, 40
 (540)

CIKÁNSKÝ ŠÁL

(510) (29) maso a masné výrobky, droby, vnitřnosti, dršťky, drůbež neživá, uzeniny jako klobásy, salámy, párky, konzervy masové, rybi, ryby a potraviny z ryb zařazené do této třídy, korýši, sumýši a měkkýši zařazené do této třídy, výtažky a vývary masové, zvěřina; (39) doprava a skladování v souvislosti s uvedenými výrobky a službami; (40) konzervování potravin, uzení potravin, zejména masa, porážka zvířat.

(730) **Schneider - Masokombinát Plzeň s. r. o.**, Americká 68, Plzeň, Česká republika
 (740) JUDr. Jaromír Tichý, Tichý & Poláček patentoprávní a známková kancelář, Dominikánská 6, Plzeň

(210) **O 193035**
 (220) 23.06.2003
 (320) 23.06.2003
 (511) 19
 (540)

KASTELA

(510) (19) přírodní a umělý kámen, cementové zboží, dlažební prvky včetně tvarovaných dlaždic, dlažebních kamenů, dlažebních panelů, tvarovky, stavební prvky nekovové, betonové a kamenné prvky pro veřejná prostranství, komunikace, průmyslovou, občanskou, inženýrskou, zahradní a venkovní architekturu.
 (730) **PRESBETON Nova, s. r. o.**, Bystrovany, Olomouc - Bystrovany, Česká republika
 (740) Ing. Petr Soukup, patentový a známkový zástupce, Švédská 3, Olomouc

(210) **O 193036**
 (220) 23.06.2003
 (320) 23.06.2003
 (511) 19
 (540)

SEKONA

(510) (19) přírodní a umělý kámen, cementové zboží, dlažební prvky včetně tvarovaných dlaždic, dlažebních kamenů, dlažebních panelů, tvarovky, stavební prvky nekovové, betonové a kamenné prvky pro veřejná prostranství, komunikace, průmyslovou, občanskou, inženýrskou, zahradní a venkovní architekturu.
 (730) **PRESBETON Nova, s. r. o.**, Bystrovany, Olomouc - Bystrovany, Česká republika
 (740) Ing. Petr Soukup, patentový a známkový zástupce, Švédská 3, Olomouc

(210) **O 193041**
 (220) 23.06.2003
 (320) 23.06.2003
 (511) 6, 20
 (540)

NOMET

(510) (6) nábytkové kování kovové, kovová madla, kovová držadla, zámečnické výrobky ve třídě 6, kovové skříňky, kovová dvířka, spojovací materiál kovový, kovové kolíky, kovové nohy pro nábytek, kovové lamely, kolečka k nábytku kovová; (20) nábytková dvířka nekovová, nábytek, nekovové nábytkové prvky, zejména nohy, držadla, madla, úchyty, nábytkové kování nekovové, spojovací materiál nekovový, kolíky (nekovové), lamely (nekovové), kolečka k nábytku nekovová.
 (730) **Ing. Jiří Kempný**, Školní 1c/1191, Haviřov-Šumbark, Česká republika
 (740) Ing. Rylková Iva, Polská 1525, Ostrava-Poruba

(210) **O 193042**
 (220) 23.06.2003
 (320) 23.06.2003
 (511) 3
 (540)

EURONA

(510) (3) přípravky pro bělení a jiné prostředky pro praní, přípravky pro čištění, odmašťování a broušení, mýdla.
 (730) **František Černý**, Husova 316, Nové Město nad Metují, Česká republika

- (210) **O 193043**
 (220) 23.06.2003
 (320) 23.06.2003
 (511) 29
 (540)



- (510) (29) mléko a mléčné výrobky.
 (590) Barevná
 (730) **MADETA a. s.**, Rudolfovska 246/83, České Budějovice, Česká republika
 (740) JUDr. Junek Václav, advokát, Tovární 14, České Budějovice

- (210) **O 193044**
 (220) 23.06.2003
 (320) 23.06.2003
 (511) 29
 (540)



- (510) (29) mléko a mléčné výrobky.
 (590) Barevná
 (730) **MADETA a. s.**, Rudolfovska 246/83, České Budějovice, Česká republika
 (740) JUDr. Junek Václav, advokát, Tovární 14, České Budějovice

- (210) **O 193057**
 (220) 23.06.2003
 (320) 23.06.2003
 (511) 19, 37, 42
 (540)

WINE BLOK

- (510) (19) stavební materiály nekovové jako například cihly, zdicí bloky, překlady, stropní prvky, písek, vápno, cement a výrobky z cementu a betonu; (37) stavebnictví, opravy, instalace; (42) projektování, architektonické a urbanistické návrhy a studie, konzultační a poradenská činnost v oboru projektování staveb a volby stavebních materiálů, stavební a technické výpočty a expertizy.
 (730) **KERAMICKÝ A BETONOVÝ BLOK, s. r. o.**, Postoloprty - průmyslová zóna 635, Postoloprty, Česká republika
 (740) Mgr. David Krofta, Haštalská 27, Praha 1

- (210) **O 193058**
 (220) 23.06.2003
 (320) 23.06.2003
 (511) 19, 37, 42
 (540)

ZIQZAQ BLOK

- (510) (19) stavební materiály nekovové jako například cihly, zdicí bloky, překlady, stropní prvky, písek, vápno, cement a výrobky z cementu a betonu; (37) stavebnictví, opravy, instalace; (42) projektování, architektonické a urbanistické návrhy a studie, konzultační a poradenská činnost v oboru

projektování staveb a volby stavebních materiálů, stavební a technické výpočty a expertizy.

- (730) **KERAMICKÝ A BETONOVÝ BLOK, s. r. o.**, Postoloprty - průmyslová zóna 635, Postoloprty, Česká republika
 (740) Mgr. David Krofta, Haštalská 27, Praha 1

- (210) **O 193068**
 (220) 24.06.2003
 (320) 24.06.2003
 (511) 35, 36, 37
 (540)



- (510) (35) obchodní a průmyslové podniky (pomoc při řízení); (36) správa nemovitostí; (37) stroje (montáž, údržba, opravy).
 (590) Barevná
 (730) **OKIN FACILITY CZ, s.r.o.**, Evropská 175/115, Praha 6, Česká republika

- (210) **O 193074**
 (220) 24.06.2003
 (320) 24.06.2003
 (511) 35, 36, 39
 (540)



- (510) (35) odborné obchodní poradenství, poradenství podnikové a obchodní management, poradenství při vedení podniků, poradenství v obchodní činnosti; (36) zprostředkování záruk, zprostředkování nemovitostí, celní a deklarační služby - vše v rámci této třídy; (39) zasilatelství, expedice, silniční motorová doprava nákladní, železniční doprava, lodní doprava, služby v dopravě a přepravě, pronájem nákladních vozidel motorových a železničních, pronájem skladů, skladování, informace o skladování, skladová logistika, uskladňování, balení, doručování a skladování zboží, zprostředkování dopravy a přepravy, zprostředkování železniční přepravy, zprostředkování námořní přepravy, zprostředkování pronájmu lodí.
 (590) Barevná
 (730) **SPEDI-TRANS Praha, s.r.o.**, Počernická 96, Praha 10, Česká republika
 (740) Ing. Janský Bedřich, Květnická 674/2, Praha 10

- (210) **O 193075**
 (220) 24.06.2003
 (320) 24.06.2003
 (511) 9, 35, 42
 (540)



- (510) (9) software, hardware; (35) ekonomické a organizační poradenství; (42) vývoj software a hardware.
 (590) Barevná
 (730) **Václav Veselý - MILSOFT**, Denisova 91, Klatovy, Česká republika
 (740) JUDr. Kupka Miroslav, patentový zástupce, Spalova 2261, Rakovník

- (210) **O 193076**

(220) 24.06.2003
(320) 24.06.2003
(511) 6, 19, 40
(540)

bobrava

(510) (6) kovové stavební materiály; (19) nekovové kanalizační materiály; (40) zpracování a úprava kovových a nekovových materiálů.
(730) **Vlček spol. s r.o.**, Kotčíkova 84/74, Plzeň, Česká republika
(740) JUDr. Kupka Miroslav, patentový zástupce, Spalova 2261, Rakovník

(210) **O 193079**
(220) 24.06.2003
(320) 24.06.2003
(511) 3
(540)



G A B R A

(510) (3) kosmetika a drogistické zboží.
(730) **CEDRO sole s.r.o.**, Velký Újezd 20, Velký Újezd, Česká republika
(740) Ing. Vlasta Sedláčková, PROPATENT, Ke Kateřinkám 1393, Praha 4

(210) **O 193081**
(220) 24.06.2003
(320) 24.06.2003
(511) 25
(540)

SKIN

(510) (25) svrchní oděvy, zvláště trička, pánské košile, šortky, kalhoty, lehká bavlněná trička, tenké tepláky, klobouky, čepice se štítem, pásky spadající do této třídy.
(730) **PROFI AUTO CZ, a.s.**, Živonínská 1629, Praha 9, Česká republika

(210) **O 193084**
(220) 24.06.2003
(320) 24.12.2002
(511) 5
(540)

ENEXID

(510) (5) farmaceutické přípravky pro léčení metabolických poruch.
(730) **Amylin Pharmaceuticals, Inc.**, 9373 Towne Centre Drive, San Diego, Spojené státy americké, California
(740) JUDr. Otakar Švorčík, Společná advokátní kancelář Všečeka Zelený Švorčík Kalenský a partneři, Hájkova 2, Praha 2

(210) **O 193085**
(220) 24.06.2003
(320) 24.06.2003
(511) 3, 5, 18, 20, 21, 31

(540)

PET CENTER
CHOVATELSKÉ POTŘEBY

(510) (3) mýdla, šampóny, prostředky na péči o tělo a krásu pro zvířata; (5) farmaceutické výrobky a výrobky veterinární medicíny a přípravky pro péči o zdraví, dezinfekční přípravky, prostředky k hubení škodlivých zvířat, dietetické výrobky pro lékařské účely; (18) výrobky z kůže, pokud jsou obsaženy ve třídě 18, zejména obojky, vodítka, tašky, náhubky a biče; (20) košíkářské zboží a schránky na zvířata, také z vrbového proutí a textilií; (21) kartáče, hřebeny a houby, nádoby na krmivo pro domácí zvířata; (31) krmiva, doplňky krmiv, zejména vitamínové tablety, stelivo pro zvířata, semena, živá zvířata.
(590) Barevná
(730) **H. von Gimborn GmbH**, Albert-Einstein-Strasse 6, Emmerich, Německo
(740) JUDr. Karel Čermák, advokát, Národní třída 32, Praha 1

(210) **O 193086**
(220) 24.06.2003
(320) 24.06.2003
(511) 41, 42
(540)

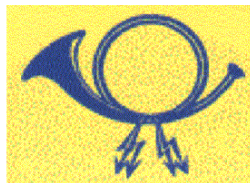

(510) (41) rekreace (služby pro oddech), školení, konference (organizování a vedení), vzdělávací informace, organizování sportovních soutěží, organizování a vedení seminářů, pořádání a řízení pracovních setkání (školení); (42) právní služby.
(590) Barevná
(730) **Odborový svaz zaměstnanců poštovních, telekomunikačních a novinových služeb**, nám. Winstona Churchilla 2, Praha 3, Česká republika

(210) **O 193087**
(220) 24.06.2003
(320) 24.06.2003
(511) 43
(540)



(510) (43) pohostinství, restaurace.
(590) Barevná
(730) **Radomil Doležal**, Feřtečkova 561, Praha 8, Česká republika

(210) **O 193088**
(220) 24.06.2003
(320) 24.06.2003
(511) 9, 37, 42
(540)

CEDIS

(510) (9) řídicí a kontrolní systémy pro veřejnou dopravu, elektronické systémy pro sdružování dopravních informací

od více dopravců s cílem zajistit součinnost a intermobilitu všech typů veřejné dopravy (autobusové, tramvajové, železniční apod.), systémy pro sledování a řízení dopravy na úrovni města i regionu, systémy pro hlasovou i datovou komunikaci v analogových a digitálních sítích, včetně veřejné sítě GSM, elektronické vizuální a akustické systémy pro informování cestujících ve vozidlech, včetně nevidomých a slabozrakých osob, pro dynamické informování cestujících o odchylkách od jízdního řádu na důležitých zastávkách a nádražích, pro poskytování vizuálních informací na velkoplošných zobrazovačích, které jsou k dispozici také v hlasové formě pro nevidomé a slabozraké cestující, elektronické systémy pro sledování vozidel pomocí družicové navigace, radiokomunikační adaptéry pro obousměrnou datovou a hlasovou komunikaci, dispečerská pracoviště, mobilní řídicí jednotky s využitím GSM, přijímače družicové navigace, mobilní a základnové radiostanice, řídicí počítače, elektronické systémy pro monitorování stavu a polohy vozidel, pro hlasovou komunikaci s jednotlivými vozidly nebo vozidly jedné linky, systémy pro zobrazení časových a souhrnných tabulek pro soubor vozidel veřejné přepravy, pro vytváření vektorových map a rastrových map pro sledování dopravní situace, systémy pro zobrazení souhrnu zpoždění a předjetí sloupcovými grafy, systémy pro sdílení dat prostřednictvím sítí intranet a internet, programové vybavení a software na nosičích; (37) instalace, servis a údržba řídicích, kontrolních a informačních systémů pro veřejnou dopravu; (42) projektování rádiových a datových sítí, včetně sítí pro sdílení dat, projektování řídicích, kontrolních a informačních systémů pro veřejnou dopravu, poradenství v oblasti řídicích, kontrolních a informačních systémů pro veřejnou dopravu.

- (730) **APEX spol. s r.o.**, Na ochoze 581, Jesenice, Česká republika
 (740) JUDr. Rott Vladimír, Rott, Růžička a Guttman, patentová, známková a právní kancelář, Nad Štolou 12, Praha 7

- (210) **O 193089**
 (220) 24.06.2003
 (320) 24.06.2003
 (511) 9, 17
 (540)

THERMOTEX

- (510) (9) elektroinstalační materiál, zejména elektrické vodiče, spojky, svorky, konektory; (17) nekovové ohebné trubky a hadice, plastové trubky pro zabránění průniku hlodavců.
 (730) **VEIDEC s. r. o.**, Hradecká 537, Pardubice, Česká republika
 (740) JUDr. Rott Vladimír, Rott, Růžička a Guttman, patentová, známková a právní kancelář, Nad Štolou 12, Praha 7

- (210) **O 193093**
 (220) 24.06.2003
 (320) 24.06.2003
 (511) 1, 3
 (540)

MULTI GLASS

- (510) (1) chemické prostředky na rozpouštění biologického materiálu; (3) čistící prostředky.
 (730) **VEIDEC s. r. o.**, Hradecká 537, Pardubice, Česká republika
 (740) JUDr. Rott Vladimír, Rott, Růžička a Guttman, patentová, známková a právní kancelář, Nad Štolou 12, Praha 7

- (210) **O 193098**
 (220) 24.06.2003
 (320) 24.06.2003

- (511) 1, 4
 (540)

FLOW TECH

- (510) (1) chladicí kapaliny; (4) maziva, mazací přípravky.
 (730) **VEIDEC s. r. o.**, Hradecká 537, Pardubice, Česká republika
 (740) JUDr. Rott Vladimír, Rott, Růžička a Guttman, patentová, známková a právní kancelář, Nad Štolou 12, Praha 7

- (210) **O 193101**
 (220) 24.06.2003
 (320) 24.06.2003
 (511) 35, 41, 42
 (540)

HORTISERVIS.CZ

- (510) (35) výstřížková služba na zprávy, vyhledávání dat v počítačových souborech pro třetí osoby, vydávání reklamních, náborových, propagačních a inzertních textů, styky s veřejností - public relations, vedení kartoték v počítači a řízení souborů, texty - zpracování, systematizace informací do počítačových databází, reklamní texty - vydávání, zveřejňování, oznámení, vyhlášení, publikování, překlad informací do počítačových databází; (41) vydávání knih, vydávání elektronických knih a časopisů - on line, vydávání textů s výjimkou reklamních nebo náborových, reportéřské služby, půjčování kinofilmů, půjčování filmů, psaní scénářů, fotografování, elektronické publikování, digitální zpracování obrazu a služby s tím související; (42) správa autorských práv, duševní vlastnictví - ochrana a konzultační služby.
 (730) **Jan Stanzel**, Jasmínová 33, Praha 10, Česká republika

- (210) **O 193102**
 (220) 24.06.2003
 (320) 24.06.2003
 (511) 41
 (540)

FIT ORIENTAL

- (510) (41) výuka tance, pohybové relaxační aktivity, taneční cvičení, zábava, živá představení, taneční klub, pohybový klub, vzdělávání v oboru tance a pohybu, rekreace s tancem a pohybem.
 (730) **Miluše Králová - ORIENTAL DANCE ACADEMY**, Kurská 296/4, Brno, Česká republika
 (740) JUDr. Karla Chlumská, advokátka, Hradešinská 4, Praha 10

- (210) **O 193103**
 (220) 24.06.2003
 (320) 24.06.2003
 (511) 37, 40, 42
 (540)

GEMATEST

- (510) (37) stavební dozor při stavbách; (40) řezání, drcení a mletí hornin, kamene a dlažby, též jejich homogenizace podle velikosti zrn, leštění hornin a kamene; (42) laboratoř geomechaniky pro geotechniky, ekologii a stavebnictví, laboratoř analytické chemie, zkušebna k provádění zkoušek pevnosti zásypaného materiálu likvidovaných hlavních důlních děl a zjišťování kvality tohoto materiálu, zkoušky materiálů a analytické zkoušky, laboratorní zkoušky geomechaniky, laboratorní a polní zkoušky pro geotechniku, inženýrskou geologii a stavebnictví, geotechnické vyhodnocení vlastností a použitelnosti zemin, hornin a kameniva, kontroly hutnění zemin a sypanin in situ, kontroly hutnění pozemních komunikací,

skládek odpadů, staveb železničního spodku, průmyslových staveb, statické zatěžovací zkoušky, měření objemové hmotnosti in situ, včetně odběru vzorků in situ, laboratorní zkoušky a rozbory zemin, hornin, kameniva, kusového kamene, stavebních materiálů, šterkopísků a recyklátů, granulometrické analýzy pro stanovení klasifikace zemin pro zakládání staveb, smykové zkoušky a zkoušky pevnosti zemin, zkoušky přetvárných charakteristik a edometrické zkoušky se stupňovitým zatěžováním pro zeminy, zkoušky bobtnavosti, zhutnitelnosti, únosnosti, relativní ulehlosti a stabilizace a zlepšování zemin, pevnostní a deformační zkoušky hornin, zkoušky propustnosti zemin a hornin při proměnném i konstantním spádu, stanovení propustnosti těsnících materiálů, fyzikální a technologické zkoušky šterkopísků, jejich zrnitosti, humusovitosti, odplavitelných částic a nasákavosti, zkoušky pevnosti v rázu, drtitelnosti v tlaku a ohladitelnosti pro kameniva, mechanické zkoušky betonů a zásyrových materiálů, chemické analýzy geologických materiálů, hornin a zemin, nerostných surovin a průmyslových výrobků z nich, chemické analýzy odpadů a recyklátů, analýzy podzemních a povrchových vod, včetně vod odpadních a pitných, včetně bakteriologického rozboru pitných vod, analýzy výluhů zemin, hornin, odpadů a průmyslových výrobků z nerostných surovin, půdní analýzy, stanovení ropných látek ve vodách i zeminách, stanovení nebezpečných či toxických látek, např. kyanidů, fenolů, těžkých kovů, ekotoxikologické testy, stanovení stopových prvků ve vlasech, geotechnický dozor při stavbách.

(730) **GEMATEST spol. s r.o.**, Dr. Janského 954, Černošice II, Česká republika

(740) Ing. Smrčková Marie, patentový zástupce, Velflíkova 8, Praha 6

(210) **O 193104**

(220) 24.06.2003

(320) 24.06.2003

(511) 37, 40, 42

(540)

GEMATEST

(510) (37) stavební dozor při stavbách; (40) řezání, drčení a mletí hornin, kamene a dlažby, též jejich homogenizace podle velikosti zrn, leštění hornin a kamene; (42) laboratoř geomechaniky pro geotechniky, ekologii a stavebnictví, laboratoř analytické chemie, zkušebna k provádění zkoušek pevnosti zásyrového materiálu likvidovaných hlavních důlních děl a zjišťování kvality tohoto materiálu, zkoušky materiálů a analytické zkoušky, laboratorní zkoušky geomechaniky, laboratorní a polní zkoušky pro geotechniku, inženýrskou geologii a stavebnictví, geotechnické vyhodnocení vlastností a použitelnosti zemin, hornin a kameniva, kontroly hutnění zemin a sypanin in situ, kontroly hutnění pozemních komunikací, skládek odpadů, staveb železničního spodku, průmyslových staveb, statické zatěžovací zkoušky, měření objemové hmotnosti in situ, včetně odběru vzorků in situ, laboratorní zkoušky a rozbory zemin, hornin, kameniva, kusového kamene, stavebních materiálů, šterkopísků a recyklátů, granulometrické analýzy pro stanovení klasifikace zemin pro zakládání staveb, smykové zkoušky a zkoušky pevnosti zemin, zkoušky přetvárných charakteristik a edometrické zkoušky se stupňovitým zatěžováním pro zeminy, zkoušky bobtnavosti, zhutnitelnosti, únosnosti, relativní ulehlosti a stabilizace a zlepšování zemin, pevnostní a deformační zkoušky hornin, zkoušky propustnosti zemin a hornin při proměnném i konstantním spádu, stanovení propustnosti těsnících materiálů, fyzikální a technologické zkoušky šterkopísků, jejich zrnitosti, humusovitosti, odplavitelných částic a nasákavosti, zkoušky pevnosti v rázu, drtitelnosti v tlaku a ohladitelnosti pro kameniva, mechanické zkoušky

betonů a zásyrových materiálů, chemické analýzy geologických materiálů, hornin a zemin, nerostných surovin a průmyslových výrobků z nich, chemické analýzy odpadů a recyklátů, analýzy podzemních a povrchových vod, včetně vod odpadních a pitných, včetně bakteriologického rozboru pitných vod, analýzy výluhů zemin, hornin, odpadů a průmyslových výrobků z nerostných surovin, půdní analýzy, stanovení ropných látek ve vodách i zeminách, stanovení nebezpečných či toxických látek, např. kyanidů, fenolů, těžkých kovů, ekotoxikologické testy, stanovení stopových prvků ve vlasech, geotechnický dozor při stavbách.

(730) **GEMATEST spol. s r.o.**, Dr. Janského 954, Černošice II, Česká republika

(740) Ing. Smrčková Marie, patentový zástupce, Velflíkova 8, Praha 6

(210) **O 193110**

(220) 25.06.2003

(320) 25.06.2003

(511) 35, 36, 41

(540)

EFConto family

(510) (35) reklama a marketing; (36) zprostředkování pojištění, investiční poradenství, finanční služby; (41) organizace seminářů, vzdělávání v oblasti dalšího profesního vzdělávání.

(730) **EFCON Consulting, s.r.o.**, Videňská 125, Brno, Česká republika

(740) JUDr. Dreslerová Ivana, Lidická 57, Brno

(210) **O 193111**

(220) 25.06.2003

(320) 25.06.2003

(511) 35, 36, 41

(540)

EFConto junior

(510) (35) reklama a marketing; (36) zprostředkování pojištění, investiční poradenství, finanční služby; (41) organizace seminářů, vzdělávání v oblasti dalšího profesního vzdělávání.

(730) **EFCON Consulting, s. r. o.**, Videňská 125, Brno, Česká republika

(740) JUDr. Dreslerová Ivana, Lidická 57, Brno

(210) **O 193112**

(220) 25.06.2003

(320) 25.06.2003

(511) 35, 36, 41

(540)

EFConto investment

(510) (35) reklama a marketing; (36) zprostředkování pojištění, investiční poradenství, finanční služby; (41) organizace seminářů, vzdělávání v oblasti dalšího profesního vzdělávání.

(730) **EFCON Consulting, s. r. o.**, Videňská 125, Brno, Česká republika

(740) JUDr. Dreslerová Ivana, Lidická 57, Brno

(210) **O 193113**

(220) 25.06.2003

(320) 25.06.2003

(511) 35, 36, 41

(540)

EFCON

(510) (35) reklama a marketing; (36) zprostředkování pojištění, investiční poradenství, finanční služby; (41) organizace seminářů, vzdělávání v oblasti dalšího profesního vzdělávání.

(730) **EFCON Consulting, s. r. o.**, Videňská 125, Brno,
Česká republika

(740) JUDr. Dreslerová Ivana, Lidická 57, Brno

(210) **O 193114**
(220) 25.06.2003
(320) 25.06.2003
(511) 9, 11, 37, 42
(540)



(510) (9) přístroje pro měření, měřicí clony, dýzy a Venturiho trubice a související zařízení pro průmyslové účely; (11) škrťací clony, dýzy a Venturiho trubice, přístroje pro topení, výrobu páry, pro rozvody a sanitární zařízení; (37) montáž, servis a opravy zařízení pro měřicí a tepelnou techniku; (42) vědecké a technologické služby a s nimi spojené návrhy zařízení pro průmyslové účely a pro použití v energetice, teplárenství, petrochemii a plynárenství.

(730) **MATTECH, s. r. o.**, Rabasová 1156, Ostrava - Poruba,
Česká republika

(210) **O 193115**
(220) 25.06.2003
(320) 25.06.2003
(511) 9, 16, 35, 42
(540)



(510) (9) počítačový software, počítačové programy; (16) manuály; (35) překlad informací do počítačových databází, systematizace informací do počítačových databází; (42) tvorba software (počítačových programů), pronájem počítačového software, programování počítačové, aktualizace počítačových programů.

(590) Barevná

(730) **I.F.T. PROGRES, a.s.**, Dluhonská 43, Přerov, Česká
republika

(210) **O 193117**
(220) 25.06.2003
(320) 25.06.2003
(511) 21
(540)



(510) (21) užitná a ozdobná keramika a hrnčířské výrobky.

(730) **Petr Jílek**, Sulíkov 41, Křetín, Česká republika

(210) **O 193131**
(220) 25.06.2003
(320) 25.06.2003
(511) 32
(540)



(510) (32) nealkoholické nápoje všeho druhu.

(590) Barevná

(730) **INTERFOOD Ltd. spol. s r.o.**, Opavská č.p. 145,
Dolní Benešov, Česká republika

(740) Müller Václav, patentový zástupce, Filipova 2016, Praha 4

(210) **O 193132**
(220) 25.06.2003
(320) 25.06.2003
(511) 32
(540)



(510) (32) nealkoholické nápoje všeho druhu.

(590) Barevná

(730) **INTERFOOD Ltd. spol. s r. o.**, Opavská 145, Dolní
Benešov, Česká republika

(740) Müller Václav, patentový zástupce, Filipova 2016, Praha 4

(210) **O 193133**
(220) 25.06.2003
(320) 25.06.2003
(511) 32
(540)



(510) (32) nealkoholické nápoje všeho druhu.

(590) Barevná

(730) **INTERFOOD Ltd. spol. s r. o.**, Opavská 145, Dolní
Benešov, Česká republika

(740) Müller Václav, patentový zástupce, Filipova 2016, Praha 4

(210) **O 193134**
(220) 25.06.2003
(320) 25.06.2003
(511) 32

(540)



(510) (32) nealkoholické nápoje všeho druhu.

(590) Barevná

(730) **INTERFOOD Ltd. spol. s r. o.**, Opavská 145, Dolní Benešov, Česká republika

(740) Müller Václav, patentový zástupce, Filipova 2016, Praha 4

(210) **O 193150**

(220) 25.06.2003

(320) 25.06.2003

(511) 30

(540) **WINTERFRESH THIN ICE**

(510) (30) cukrovinky pro osvěžení dechu.

(730) **Wm. Wrigley Jr. Company**, 410 North Michigan Avenue, Chicago 60611, Spojené státy americké, Illinois

(740) Mgr. Petra Korejzová, KOREJZOVÁ & SPOL. Advokátní a patentová kancelář, Spálená 29, Praha 1

(210) **O 193187**

(220) 26.06.2003

(320) 26.06.2003

(511) 5, 33

(540)

CUKRBLOK

(510) (5) vitamínové a multivitamínové přípravky a nápoje, vitamíny a minerály a stopové prvky, výtažky z bylin a kombinované přípravky z vitamínů, minerálů a bylinných výtažků, potravinové doplňky obohacené vitamíny a/nebo minerály a/nebo stopovými prvky, vše na bázi přírodních produktů pro regeneraci a rekondici k léčebným účelům; (33) vína, lihoviny, likéry, lihové nápoje, trestí a výtažky alkoholické z bylin.

(730) **VALOSUN, spol. s r. o.**, Tišnovská 65, čp. 1442, Brno, Česká republika

(740) Ing. Dohnal Jiří, patentový zástupce, Nedbalova 29, Brno

(210) **O 193188**

(220) 26.06.2003

(320) 26.06.2003

(511) 5, 33

(540)



(510) (5) vitamínové a multivitamínové přípravky a nápoje, vitamíny a minerály a stopové prvky, výtažky z bylin a kombinované přípravky z vitamínů, minerálů a bylinných výtažků, potravinové doplňky obohacené vitamíny a/nebo minerály a/nebo stopovými prvky, vše na bázi přírodních produktů pro regeneraci a rekondici k léčebným účelům; (33) vína, lihoviny, likéry, lihové nápoje, trestí a výtažky alkoholické z bylin.

(730) **VALOSUN, spol. s r. o.**, Tišnovská 65, čp. 1442, Brno, Česká republika

(740) Ing. Dohnal Jiří, patentový zástupce, Nedbalova 29, Brno

(210) **O 193189**

(220) 26.06.2003

(320) 26.06.2003

(511) 5, 33

(540)

VALOPRON

(510) (5) vitamínové a multivitamínové přípravky a nápoje, vitamíny a minerály a stopové prvky, výtažky z bylin a kombinované přípravky z vitamínů, minerálů a bylinných výtažků, potravinové doplňky obohacené vitamíny a/nebo minerály a/nebo stopovými prvky, vše na bázi přírodních produktů pro regeneraci a rekondici k léčebným účelům; (33) vína, lihoviny, likéry, lihové nápoje, trestí a výtažky alkoholické z bylin.

(730) **VALOSUN, spol. s r. o.**, Tišnovská 65, čp. 1442, Brno, Česká republika

(740) Ing. Dohnal Jiří, patentový zástupce, Nedbalova 29, Brno

(210) **O 193193**

(220) 26.06.2003

(320) 26.06.2003

(511) 6, 19, 40

(540)



(510) (6) dveře, dveřní klepadla, dveřní kliky, dveřní rámy, dveřní zárážky, dveřní zárubně, dveřní zástrčky, kování na dveře, kování na okna, okna, okenice, křídlová okna (vyhlídky), okenní rámy, okenní uzávěry, okenní zárážky, panty, stavební konstrukce, vnější žaluzie, vrata, posuvné otevírací a skládací systémy zasklení, veškeré uvedené výrobky z kovu, dveřní uzávěry (s výjimkou elektrických), otevírače dveří (s výjimkou elektrických); (19) dveře, dveřní zárubně, konstrukce, lišty, markýzy, okna, okenice, dveřní okénka, dveřní prahy, rámy na okna, venkovní rolety, vrata, přenosné stavby, posuvné otevírací a skládací systémy zasklení, veškeré uvedené výrobky z nekovových materiálů, sklo na okna; (40) mechanické opracování plastových hmot, laminování, montáž materiálů na objednávku (pro třetí osoby), tónování skla, vodovzdorná impregnace látek, vodovzdorná úprava látek.

(590) Barevná

(730) **gromathic s.r.o.**, Tišnovská 305, Kuřim, Česká republika

(740) Ing. Jandová Marie, Nerudova 1095, Kuřim

(210) **O 193194**

(220) 26.06.2003

(320) 26.06.2003

(511) 35, 36, 41

(540)

efcon european finance consulting

(510) (35) reklama a marketing; (36) zprostředkování pojištění, investiční poradenství, finanční služby; (41) organizace seminářů, vzdělávání v oblasti dalšího profesního vzdělávání.

(730) **EFCON Consulting, s.r.o.**, Videňská 125, Brno,
Česká republika

(740) JUDr. Dreslerová Ivana, Lidická 57, Brno

(210) **O 193198**

(220) 26.06.2003

(320) 26.06.2003

(511) 18, 25, 26

(540)



(510) (18) výrobky z kůže, deštníky, slunečníky, kufry, pásky;
(25) oděvy, obuv, čepice, kloboučnické zboží, rukavice,
šály, šátky, čelenky; (26) krajky, stuhy, výšivky, tkaničky,
umělé květiny.

(730) **KARPET s. r. o.**, Formanská 296, Praha 4, Česká
republika

(740) Ing. Vlasta Sedláčková, PROPATENT, Ke Kateřinkám
1393, Praha 4

(210) **O 193200**

(220) 26.06.2003

(320) 26.06.2003

(511) 35, 36, 43

(540)

CELETNÁ PALACE

(510) (35) poradenské, konzultační a zprostředkovací služby při
řízení obchodní činnosti, obchodní služby v prodejnách a
skladových provozech, zastupitelské služby v obchodní
činnosti, propagace, reklama, inzertní činnost, marketing,
organizování výstav a výstavy s jiným než kulturním
zaměřením, předváděcí činnost; (36) nájem a pronájem
nemovitostí, zprostředkování koupě nemovitostí, správa
nemovitostí; (43) bar, bufet, kavárna, cukrárna, restaurace
včetně samoobslužných, zásobování, gastronomie,
hostinská činnost, ubytovací služby, ubytování.

(730) **Palác Celetná, a.s.**, Týn 12/645, Praha 1, Česká
republika

(740) Ing. Kratochvíl Václav, patentový zástupce, Radlická
28/663, Praha 5

(210) **O 193203**

(220) 26.06.2003

(320) 26.06.2003

(511) 35, 39

(540)



(510) (35) obchodní zprostředkovatelská činnost v oboru
potravinářských výrobků, např. hotových jídel a nápojů,
reklamní a propagační služby, včetně vydávání reklamních
a náborových textů a jejich rozšiřování, informační servis
v oboru obchodu, správa obchodních zájmů třetích osob,
organizování, zabezpečování a pořádání propagačních
a/nebo komerčních akcí a přehlídek zboží, včetně distribuce
zboží k reklamním účelům, odborné informační,
poradenské a konzultační služby v obchodě a podnikání, v
reklamě a propagaci; (39) doprava, přeprava a doručování
potravinářských výrobků, zejména hotových jídel a
nápojů, včetně jejich balení a expedice - kurýrní služba,

zprostředkování dopravy daných komodit.

(730) **Michal Svatoň**, Gorkého 56, Brno, Česká republika

(210) **O 193216**

(220) 27.06.2003

(320) 27.06.2003

(511) 35, 36

(540)



(510) (35) poradenství odborné obchodní, poradenství podnikové
a obchodní management, poradenství v obchodní činnosti,
poradenství při vedení podniků; (36) finanční poradenství.

(590) Barevná

(730) **Jantačová Magdalena**, Zahradníčkova 4, Praha 5,
Česká republika

(210) **O 193219**

(220) 27.06.2003

(320) 27.06.2003

(511) 18, 25, 26, 40, 42

(540)



(510) (18) kůže, imitace kůže, výrobky z těchto materiálů
zahrnuté v této třídě, kufry, zavazadla, kabelky, batohy,
deštníky, slunečníky; (25) oděvy, obuv, kloboučnické
zboží; (26) krajky, výšivky, stuhy, tkaničky, knoflíky,
háčky, očka, poutka - galanterie, zipy, špendlíky, jehly,
brože jako oděvní doplňky, přezky, spony, vlásenky; (40)
krejčovství, střihání látek, úprava, údržba a zpracování
textilií a oděvů; (42) oděvní návrhářství, konzultace a
poradenství v oblasti módy.

(730) **Sasha FASHION s.r.o.**, Revoluční 893/46, Krnov,
Česká republika

(740) Ing. Kendereški Dušan, patentový zástupce, Lidická 51,
Brno

(210) **O 193220**

(220) 27.06.2003

(320) 27.06.2003

(511) 18, 25, 26, 40, 42

(540)

Sasha

(510) (18) kůže, imitace kůže, výrobky z těchto materiálů
zahrnuté v této třídě, kufry, zavazadla, kabelky, batohy,
deštníky, slunečníky; (25) oděvy, obuv, kloboučnické
zboží; (26) krajky, výšivky, stuhy, tkaničky, knoflíky,
háčky, očka, poutka - galanterie, zipy, špendlíky, jehly,
brože jako oděvní doplňky, přezky, spony, vlásenky; (40)
krejčovství, střihání látek, úprava, údržba a zpracování
textilií a oděvů; (42) oděvní návrhářství, konzultace a
poradenství v oblasti módy.

(730) **Sasha FASHION s.r.o.**, Revoluční 893/46, Krnov,
Česká republika

(740) Ing. Kendereški Dušan, patentový zástupce, Lidická 51,
Brno

(210) **O 193223**
 (220) 27.06.2003
 (320) 27.06.2003
 (511) 36, 37, 44
 (540)



(510) (36) správa nemovitostí; (37) deratizace, dezinfekce, hubení škůdců, s výjimkou pro zemědělské účely; (44) ničení škůdců v zemědělství.
 (730) **ADEZIN s.r.o.**, Horní 387, Červené Pečky, Česká republika

(210) **O 193224**
 (220) 27.06.2003
 (320) 27.06.2003
 (511) 16, 21, 28, 32, 33, 35, 39, 41
 (540)

HOSTAN

(510) (16) papírenské zboží, zejména papírové etikety, papírové podložky pod sklenice, papírové tašky, umělohmotné tašky, papírové kelímky, těžítka, viněty, pasparty, papírové ubrousky, papírové průkazy, psací potřeby, rozetky, papírové obaly na lahve, reklamní a ozdobné předměty v jiné třídě neuvedené, billboardy, mapy, modely, samolepky, fotografie, obalové materiály z papíru nebo umělých hmot; (21) zboží skleněné, zejména lahve, porcelánové nádobí, nádobí z plastu, zboží skleněné, sklenice, podtácky (kromě papírových), püllitry, porcelánové džbány, vázičky; (28) pexesa, hrací karty a žetony, puzzle, hlavolamy; (32) nealkoholické nápoje všeho druhu, piva; (33) alkoholické nápoje všeho druhu (s výjimkou pív), zejména pálenky, destiláty; (35) reklamní, inzertní a propagační činnost, pomoc při řízení obchodní činnosti, obchodní administrativa, kancelářské práce, spotřebitelské soutěže reklamního charakteru, poskytování pomoci při provozu obchodu včetně zprostředkování obchodních a souvisejících obchodně personálních záležitostí, organizování výstav, veletrhů, doprovodných programů, společenských akcí a školení k reklamním a obchodním účelům, správa obchodních zájmů třetích osob, vypracování statistických přehledů, poradenství v oblasti organizace a ekonomiky podnikání, marketing, průzkum a analýzy trhu, aranžerství, pronájem kancelářských strojů a zařízení, distribuce zboží k reklamním účelům, rozmnožování dokumentů, obstaravatelská a zprostředkovatelská činnost v této oblasti, direct mailing, informační servis a poradenské služby v oblasti obchodu, včetně distribuce zboží k reklamním účelům; (39) distribuce výše uvedených výrobků s výjimkou reklamních; (41) činnost vyučovací, výchovná, vzdělávací a zábavní, činnost sympozií a konferencí, doprovodné výstavy, provozování pracovně diskusního a zájmového klubu, organizování výstav, doprovodných programů, společenských akcí a školení ke vzdělávacím, kulturním, výchovným a zábavním účelům, školení k reklamním a obchodním účelům, pořádání zábavních soutěží, nakladatelská a vydavatelská činnost, půjčovná činnost spadající do této třídy, obstaravatelská a zprostředkovatelská činnost v této oblasti.

(730) **STAROBRNO, a.s.**, Hlinky 160/12, Brno, Česká republika
 (740) JUDr. Milan Kyjovský, advokát, Poštovská 8c, P. P. 225, Brno

(210) **O 193225**
 (220) 27.06.2003
 (320) 27.06.2003
 (511) 16, 21, 28, 32, 33, 35, 39, 41
 (540)

HOSTAN DOBRÝ JAKO TENKRÁT

(510) (16) papírenské zboží, zejména papírové etikety, papírové podložky pod sklenice, papírové tašky, umělohmotné tašky, papírové kelímky, těžítka, viněty, pasparty, papírové ubrousky, papírové průkazy, psací potřeby, rozetky, papírové obaly na lahve, reklamní a ozdobné předměty v jiné třídě neuvedené, billboardy, mapy, modely, samolepky, fotografie, obalové materiály z papíru nebo umělých hmot; (21) zboží skleněné, zejména lahve, porcelánové nádobí, nádobí z plastu, zboží skleněné, sklenice, podtácky (kromě papírových), püllitry, porcelánové džbány, vázičky; (28) pexesa, hrací karty a žetony, puzzle, hlavolamy; (32) nealkoholické nápoje všeho druhu, piva; (33) alkoholické nápoje všeho druhu (s výjimkou pív), zejména pálenky, destiláty; (35) reklamní, inzertní a propagační činnost, pomoc při řízení obchodní činnosti, obchodní administrativa, kancelářské práce, spotřebitelské soutěže reklamního charakteru, poskytování pomoci při provozu obchodu včetně zprostředkování obchodních a souvisejících obchodně personálních záležitostí, organizování výstav, veletrhů, doprovodných programů, společenských akcí a školení k reklamním a obchodním účelům, správa obchodních zájmů třetích osob, vypracování statistických přehledů, poradenství v oblasti organizace a ekonomiky podnikání, marketing, průzkum a analýzy trhu, aranžerství, pronájem kancelářských strojů a zařízení, distribuce zboží k reklamním účelům, rozmnožování dokumentů, obstaravatelská a zprostředkovatelská činnost v této oblasti, direct mailing, informační servis a poradenské služby v oblasti obchodu, včetně distribuce zboží k reklamním účelům; (39) distribuce výše uvedených výrobků s výjimkou reklamních; (41) činnost vyučovací, výchovná, vzdělávací a zábavní, činnost sympozií a konferencí, doprovodné výstavy, provozování pracovně diskusního a zájmového klubu, organizování výstav, doprovodných programů, společenských akcí a školení ke vzdělávacím, kulturním, výchovným a zábavním účelům, školení k reklamním a obchodním účelům, pořádání zábavních soutěží, nakladatelská a vydavatelská činnost, půjčovná činnost spadající do této třídy, obstaravatelská a zprostředkovatelská činnost v této oblasti.
 (730) **STAROBRNO, a.s.**, Hlinky 160/12, Brno, Česká republika
 (740) JUDr. Milan Kyjovský, advokát, Poštovská 8c, P. P. 225, Brno

(210) **O 193226**
 (220) 27.06.2003
 (320) 27.06.2003
 (511) 16, 21, 28, 32, 33, 35, 39, 41

(540)



- (510) (16) papírenské zboží, zejména papírové etikety, papírové podložky pod sklenice, papírové tašky, umělohmotné tašky, papírové kelímky, těžítka, viněty, pasparty, papírové ubrousky, papírové průkazy, psací potřeby, rozetky, papírové obaly na lahve, reklamní a ozdobné předměty v jiné třídě neuvedené, billboardy, mapy, modely, samolepky, fotografie, obalové materiály z papíru nebo umělých hmot; (21) zboží skleněné, zejména lahve, porcelánové nádoby, nádoby z plastu, zboží skleněné, sklenice, podtácky (kromě papírových), půllitry, porcelánové džbány, vázičky; (28) pexesa, hrací karty a žetony, puzzle, hlavolamy; (32) nealkoholické nápoje všeho druhu, piva; (33) alkoholické nápoje všeho druhu (s výjimkou pív), zejména pálenky, destiláty; (35) reklamní, inzertní a propagační činnost, pomoc při řízení obchodní činnosti, obchodní administrativa, kancelářské práce, spotřebitelské soutěže reklamního charakteru, poskytování pomoci při provozu obchodu včetně zprostředkování obchodních a souvisejících obchodně personálních záležitostí, organizování výstav, veletrhů, doprovodných programů, společenských akcí a školení k reklamním a obchodním účelům, správa obchodních zájmů třetích osob, vypracování statistických přehledů, poradenství v oblasti organizace a ekonomiky podnikání, marketing, průzkum a analýzy trhu, aranžérství, pronájem kancelářských strojů a zařízení, distribuce zboží k reklamním účelům, rozmnožování dokumentů, obstaravatelská a zprostředkovatelská činnost v této oblasti, direct mailing, informační servis a poradenské služby v oblasti obchodu, včetně distribuce zboží k reklamním účelům; (39) distribuce výše uvedených výrobků s výjimkou reklamních; (41) činnost vyučovací, výchovná, vzdělávací a zábavní, činnost sympozií a konferencí, doprovodné výstavy, provozování pracovně diskusního a zájmového klubu, organizování výstav, doprovodných programů, společenských akcí a školení ke vzdělávacím, kulturním, výchovným a zábavním účelům, školení k reklamním a obchodním účelům, pořádání zábavních soutěží, nakladatelská a vydavatelská činnost, půjčovní činnost spadající do této třídy, obstaravatelská a zprostředkovatelská činnost v této oblasti.
- (730) STAROBRNO, a.s., Hlinky 160/12, Brno, Česká republika
- (740) JUDr. Milan Kyjovský, advokát, Poštovská 8c, P. P. 225, Brno

(210) **O 193257**
 (220) 27.06.2003
 (320) 27.06.2003
 (511) 9, 16, 35, 41
 (540)

ISPam

- (510) (9) výpočetní technika všeho druhu včetně periferních zařízení, programové vybavení a software všeho druhu, nosiče informací s nahranými publikacemi určené k elektronickému vysílání; (16) papír a výrobky z papíru, tiskoviny, časopisy, periodika, knihy, encyklopedie, telefonní seznamy, seznamy adres, průvodce, kalendáře, ročenky, manuály, katalogy, soubory dat a informací v tištěné formě, výrobky knihařské, fotografie, psací potřeby, kancelářská lepidla, potřeby pro umělce, štětce, kancelářské potřeby kromě nábytku, učební a školní

potřeby a pomůcky, tiskací písma, štočky; (35) průzkum trhu, administrativní práce, činnost ekonomických a organizačních poradců, vedení účetnictví, automatizované zpracování dat; (41) vydavatelství, nakladatelství, pořádání školení a seminářů.

- (730) ASPI Publishing s. r. o., U nákladového nádraží 6, Praha 3, Česká republika
- (740) Dipl. Ing. Jiří Chlustina, Unipatent, Jana Masaryka 43-47, Praha 2

(210) **O 193273**
 (220) 30.06.2003
 (320) 30.06.2003
 (511) 19
 (540)



- (510) (19) přírodní a umělý kámen, cementové zboží, dlažební prvky včetně tvarovaných dlaždic, dlažebních kamenů, dlažebních panelů, tvarovky, stavební prvky nekovové, betonové a kamenné prvky pro veřejná prostranství, komunikace, průmyslovou, občanskou, inženýrskou, zahradní a venkovní architekturu.
- (730) PRESBETON Nova, s.r.o., Bystrovany 9, Olomouc - Bystrovany, Česká republika
- (740) Ing. Petr Soukup, patentový a známkový zástupce, Švédská 3, Olomouc

(210) **O 193274**
 (220) 30.06.2003
 (320) 30.06.2003
 (511) 19
 (540)



- (510) (19) přírodní a umělý kámen, cementové zboží, dlažební prvky včetně tvarovaných dlaždic, dlažebních kamenů, dlažebních panelů, tvarovky, stavební prvky nekovové, betonové a kamenné prvky pro veřejná prostranství, komunikace, průmyslovou, občanskou, inženýrskou, zahradní a venkovní architekturu.
- (730) PRESBETON Nova, s.r.o., Bystrovany 9, Olomouc - Bystrovany, Česká republika
- (740) Ing. Petr Soukup, patentový a známkový zástupce, Švédská 3, Olomouc

(210) **O 193280**
 (220) 30.06.2003
 (320) 30.06.2003
 (511) 16, 41
 (540)

COOL LOGO MOBIL

- (510) (16) periodické publikace; (41) vydavatelství, nakladatelství.
- (730) VOGEL BURDA COMMUNICATIONS s.r.o., Sokolovská 73, Praha 8, Česká republika

(210) **O 193284**
 (220) 30.06.2003
 (320) 30.06.2003
 (511) 33

(540)



(510) (33) alkoholické nápoje (s výjimkou pív).

(730) **R & A Bailey & Co.**, Nangor House, Western Estate, Nangor Road, Dublin 12, Irsko

(740) Mgr. Petra Korejzová, KOREJZOVÁ & SPOL. Advokátní a patentová kancelář, Spálená 29, Praha 1

(210) **O 193286**

(220) 30.06.2003

(320) 30.06.2003

(511) 11, 20

(540)



(510) (11) přístroje pro topení, výrobu páry, pro vaření, přístroje chladicí, pro sušení, ventilaci, rozvod vody a sanitární zařízení, přístroje pro osvětlení, zejména přenosná osvětlovací zařízení včetně zábleskových světel, vodotěsných zábleskových světel, vodovzdorných zábleskových světel, bateriových zábleskových světel, ručních zábleskových světel, kapesní svítilny, vodotěsné kapesní svítilny, vodovzdorné kapesní svítilny, bateriové kapesní svítilny, ruční kapesní svítilny, hornické lampy, příslušenství k výše uvedenému zboží, zejména stojany, příchytky, pouzdra, nabíječky baterií a náhradní díly; (20) pouzdra a kontejnery, především vzduchotěsné a vodotěsné kontejnery a pouzdra tvarované z lehkých stavebních pryskyřic a příslušenství včetně pružných vložek a oddělovačů, popruhů, výkonových štítků, uzávěrů a náhradních dílů, držáky pro akvalungové bomby a označovací boje, nábytek, zrcadla, rámy, výrobky nejmenované v jiných třídách ze dřeva, korku, rákosu, vrbového proutí, z rohu, kosti, slonoviny, z kostic, želvoviny, jantaru, perleti, mořské pěny, náhražky všech těchto materiálů nebo náhražky z plastických hmot.

(730) **Pelican Products, Inc.**, 23215 Early Avenue, Torrance, Spojené státy americké, California

(740) JUDr. Matějka Jan, Advokátní a patentová kancelář Čermák, Hořejš, Myslík, Národní 32, Praha 1

(210) **O 193287**

(220) 30.06.2003

(320) 30.06.2003

(511) 11, 20

(540)

PELI

(510) (11) přístroje pro topení, výrobu páry, pro vaření, přístroje chladicí, pro sušení, ventilaci, rozvod vody a sanitární zařízení, přístroje pro osvětlení, zejména přenosná osvětlovací zařízení včetně zábleskových světel, vodotěsných zábleskových světel, vodovzdorných zábleskových světel, bateriových zábleskových světel, ručních zábleskových světel, kapesní svítilny, vodotěsné kapesní svítilny, vodovzdorné kapesní svítilny, bateriové kapesní svítilny, ruční kapesní svítilny, hornické lampy,

příslušenství k výše uvedenému zboží, zejména stojany, příchytky, pouzdra, nabíječky baterií a náhradní díly; (20) pouzdra a kontejnery, především vzduchotěsné a vodotěsné kontejnery a pouzdra tvarované z lehkých stavebních pryskyřic a příslušenství včetně pružných vložek a oddělovačů, popruhů, výkonových štítků, uzávěrů a náhradních dílů, držáky pro akvalungové bomby a označovací boje, nábytek, zrcadla, rámy, výrobky nejmenované v jiných třídách ze dřeva, korku, rákosu, vrbového proutí, z rohu, kosti, slonoviny, z kostic, želvoviny, jantaru, perleti, mořské pěny, náhražky všech těchto materiálů nebo náhražky z plastických hmot.

(730) **Pelican Products, Inc.**, 23215 Early Avenue, Torrance, Spojené státy americké, California

(740) JUDr. Matějka Jan, Advokátní a patentová kancelář Čermák, Hořejš, Myslík, Národní 32, Praha 1

(210) **O 193291**

(220) 30.06.2003

(320) 30.06.2003

(511) 36, 37, 41, 42

(540)



SPORTOVNÍ AREÁLY MĚSTA KLDNA s.r.o.

(510) (36) správa zařízení pro sport a volný čas, správa nemovitostí, pronájem nemovitostí; (37) údržba sportovních zařízení a údržba nemovitostí; (41) pořádání sportovních, tělovýchovných, kulturních a společenských akcí; (42) ubytovací služby, pronájem pokojů.

(730) **SPORTOVNÍ AREÁLY MĚSTA KLDNA s.r.o.**, ul. Sportovců 818, Kladno, Česká republika(210) **O 193292**

(220) 30.06.2003

(320) 30.06.2003

(511) 16, 35, 42

(540)



(510) (16) periodické a neperiodické tiskoviny; (35) reklama a marketing; (42) designérské a grafické práce.

(730) **3DC s.r.o.**, Lazarská 13/8, Praha 2, Česká republika(210) **O 193294**

(220) 30.06.2003

(320) 30.06.2003

(511) 1, 4

(540)

HYDROSEAL

(510) (1) chemické výrobky určené pro průmysl, rozpouštědla, odmašťovací přípravky, separační přípravky na formy; (4) průmyslové oleje a tuky, mazadla, rozpouštědla na bázi ropy, řezné kapaliny.

(730) **TOTAL SA**, 2 place de la Coupole, La Défense 6, Courbevoie, Francie

(740) JUDr. Rott Vladimír, Rott, Růžička a Guttman, patentová, známková a právní kancelář, Nad Štolou 12, Praha 7

(210) **O 193297**

(220) 30.06.2003

- (320) 30.06.2003
 (511) 29, 30, 31, 32, 33, 35, 36
 (540)



- (510) (29) maso ryby, drůbež a zvěřina, masové výtahy, ovoce a zelenina konzervovaná, sušená a zavařená, želé, džemy, vejce, mléko a mléčné výrobky, oleje a tuky jedlé; (30) káva, čaj, kakao, cukr, rýže, tapioka, ságo, kávové náhražky, mouka a přípravky z obilnin, chléb, pečivo, cukrovinky, zmrzlina, med, sirup melasový, droždí, prášky do těsta, sůl, hořčice, ocet, nálevy (k ochucení), koření, led pro osvěžení; (31) výrobky zemědělské, zahradnické, lesní a zmi neuvedené v jiných třídách, živá zvířata, čerstvé ovoce a zelenina, osivo, rostliny a přírodní květiny, krmivo pro zvířata, slad; (32) piva, minerální vody, šumivé nápoje a jiné nealkoholické nápoje, nápoje a šťávy ovocné, sirupy a jiné přípravky k zhotovení nápojů; (33) alkoholické nápoje (s výjimkou pív); (35) propagační činnost, reklama, pomoc při řízení obchodní činnosti, obchodní administrativa, kancelářské práce; (36) pojištění, služby finanční, služby peněžní, služby nemovitostní.
- (730) **CANO CZ s. r. o.**, V ráji 262, Pardubice, Česká republika

- (210) **O 193299**
 (220) 30.06.2003
 (320) 30.06.2003
 (511) 2, 35, 40
 (540)

TONCOLOR

- (510) (2) nátěrové hmoty, zejména barvy, nátěry a laky, přípravky pro výrobu nátěrových hmot, barviva, mořidla, ředidla pro barvy, nátěry a laky; (35) zprostředkování obchodu; (40) úprava surovin pro výrobu barev, míchání barev.
- (730) **FBT COLOR s. r. o.**, Areál Domes Bylany 74, Most, Česká republika
- (740) Zeman Petr, ZEMAN - podkrušnohorská patentová a známková kancelář, Hradní 301, Loket

- (210) **O 193300**
 (220) 30.06.2003
 (320) 30.06.2003
 (511) 2, 35, 40
 (540)

RENOFLEX

- (510) (2) nátěrové hmoty, zejména barvy, nátěry a laky, přípravky pro výrobu nátěrových hmot, barviva, mořidla, ředidla pro barvy, nátěry a laky; (35) zprostředkování obchodu; (40) úprava surovin pro výrobu barev, míchání barev.
- (730) **FBT COLOR s. r. o.**, Areál Domes Bylany 74, Most, Česká republika
- (740) Zeman Petr, ZEMAN - podkrušnohorská patentová a známková kancelář, Hradní 301, Loket

- (210) **O 193302**
 (220) 30.06.2003
 (320) 30.06.2003
 (511) 5, 16, 30, 35

- (540)

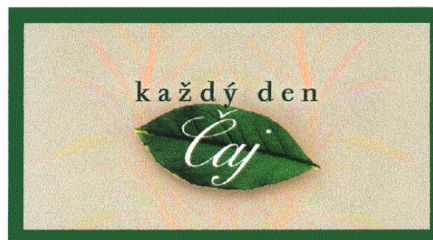

- (510) (5) bylinné čaje léčebné; (16) papír, papírové obaly, etikety, tiskoviny, reklamní, propagační, inzertní a informační materiály na papírovém nosiči; (30) čaje všeho druhu; (35) zprostředkování obchodu, reklama a propagace.
- (590) Barevná
- (730) **Alexander Petre**, Lidická 17/41, Karlovy Vary, Česká republika
- (740) Zeman Petr, ZEMAN - podkrušnohorská patentová a známková kancelář, Hradní 301, Loket

- (210) **O 193303**
 (220) 01.07.2003
 (320) 15.01.2003
 (511) 9, 16, 35, 37, 38, 41, 42
 (540)

PALMONE

- (510) (9) vědecké, fotografické, kinematografické, optické, elektronické a vyučovací aparáty a přístroje, přístroje a aparáty pro záznam, přenos nebo reprodukci dat, textu, grafiky, zvuku nebo obrazů, magnetické nosiče dat, záznamové disky, počítačové stroje, zařízení na zpracování dat, počítače, počítačové hardware, osobní digitální asistenti, mobilní počítače, počítače do dlaně, tabletové počítače, počítačové paměti, počítačové paměťové hardware, desky tištěných spojů (obvodové desky), integrované obvody, polovodiče, vstupní desky, počítačové klávesnice, vstupní zařízení, paměťová zařízení, počítačové displeje, e-knihy, displeje pro e-knihy, přijímače GPS, vysílače, rádia, skenery, tiskárny, nabíječky baterií, převodníky proudu, počítačové kabely, elektrická rozhraní (propojení), počítačové hroty, komunikační hardware, počítačové periferie, telekomunikační hardware, telefony, mobilní telefony, pagery, audiopřehrávače, videopřehrávače, multimediální přehrávače, přijímače, vysílače s přijímačem, rekordéry, kamery, počítačové software, počítačové komunikační software, telekomunikační software, počítačové skříně, příslušenství, části, součástky a skříně pro vše výše uvedené, stahovatelné elektronické nebo digitální publikace; (16) tiskoviny, instrukční a výukový materiál (kromě aparátů), pera, tužky, hroty, psací potřeby, stolní stojany a držáky pro psací potřeby, papírnické zboží a kancelářské potřeby; (35) inzerce, maloobchodní prodej v oblastech počítačů, výpočetní techniky, komunikačních výrobků a vzdělávacích materiálů a příslušenství, jako jsou služby prováděné osobně, po telefonu, poštou, internetem nebo komunikačními sítěmi, uspořádávání a provádění živých nebo elektronických obchodních akcí, vytváření webových stránek obsahujících informace a odkazy na jiné webové stránky v oblasti inzerce nebo obchodu, obchodní referenční služby; (37) instalace, údržba a oprava počítačů, počítačového hardwaru, komunikačního hardwaru, počítačových periférií; (38) komunikační a telekomunikační služby, poskytování webových informací a odkazů na jiné webové stránky v oblastech komunikací nebo telekomunikací; (41) vzdělávání, zajišťování výuky, publikační služby, zajišťování webových obsahových informací a odkazů na jiné webové stránky v oblastech zábavy nebo vzdělávání, zábavní služby; (42) instalace, údržba a oprava počítačového softwaru

telekomunikačního softwaru, vědecké a technologické služby a výzkum, konzultace a návrhy jich se týkající, tvorba a vývoj počítačového hardwaru a softwaru, počítačové služby, jako jsou vytváření vyhledávacích nástrojů/strojů, umístování webových stránek (webový hosting), zajišťování webových stránek, aplikační služby poskytovatele služeb, webových obsahových informací a odkazů na jiné webové stránky v oblastech počítačů, výpočetní problematiky a širokém rozsahu oblastí obecného zájmu.

- (730) **PalmSource, Inc. (a Delaware Corporation)**, 1240 Crossman Avenue, Sunnyvale, Spojené státy americké, California
 (740) Patentservis Praha a.s., Jivenská 1273/1, Praha 4

(210) **O 193306**

(220) 01.07.2003

(320) 01.07.2003

(511) 1, 2, 5

(540)

PENETREN

- (510) (1) chemické přípravky pro zemědělství, lesnictví, průmyslové a vědecké účely, mořidla na kovy; (2) impregnační přípravky proti hořlavosti dřeva, barvy, laky, nátěry a nátěrové hmoty, mořidla na dřevo, ochranné přípravky pro dřevo, ochranné nátěry na dřevo (barvy), ohnivzdorné barvy a nátěry, konzervační přípravky pro dřevo, ředidla; (5) chemické přípravky pro zdravotnictví, prostředky pro hubení rostlinných a živočišných škůdců.

- (730) **KOH - IN s.r.o.**, Paršovice 96, Paršovice, Česká republika

(210) **O 193311**

(220) 01.07.2003

(320) 01.07.2003

(511) 16, 35, 41

(540)

KABRŇÁK

- (510) (16) papír a výrobky z papíru, zejména tiskoviny, tiskopisy, periodické a neperiodické publikace, informační, reklamní a propagační letáky, plakáty, prospekty, reklamní, propagační a užitkové výrobky z papíru; (35) reklamní a propagační činnost, rozšiřování reklamních a inzertních materiálů - periodických a neperiodických tiskovin, zejména novin, časopisů, prospektů, letáků, katalogů, reklamní literatury, brožur v tištěné podobě a na nosných médiích a po elektronické síti - Internetu, vydávání katalogů v tištěné podobě a prostřednictvím sítě Internet, obchodní jednatelství, odborné poradenství v oblasti propagace a reklamy, poradenství odborné obchodní, poradenství podnikové a obchodní management, poskytování on-line obchodních a reklamních informací, zejména prostřednictvím sítě Internet; (41) vydávání periodických a neperiodických publikací v tištěné podobě a prostřednictvím sítě Internet, informace o možnostech zábavy, rozptýlení, rekreace, informace o výchově a vzdělání, organizování kulturních nebo vzdělávacích výstav, organizování soutěží.

- (730) **Moravská reklamní, spol. s r.o.**, Příkop 6, Brno, Česká republika

- (740) Ing. Mgr. Holasová Hana, A. Holas & partner
 PATENTOVÁ A ZNÁMKOVÁ KANCELÁŘ, Křížová 4, Brno

(210) **O 193314**

(220) 01.07.2003

(320) 01.07.2003

(511) 9, 40, 41

(540) **JEDNA RUKA NETLESKÁ**

- (510) (9) přístroje a nástroje vědecké, námořní, geodetické, fotografické, filmové, optické, přístroje pro vážení, měření, signalizaci, kontrolu (inspekci), záchranu a přístroje pro vyučování, přístroje a nástroje pro vedení, přepínání, přeměnu, akumulaci, regulaci nebo řízení elektrického proudu, přístroje pro záznam, převod, reprodukci zvuku nebo obrazu, magnetické nosiče zvukových záznamů, gramofonové desky, automatické distributory a mechanismy pro přístroje a mince, zapisovací pokladny, počítací stroje, přístroje pro zpracování informací a počítače, hasicí přístroje; (40) zpracování materiálů; (41) výchova, vzdělávání, zábava, sportovní a kulturní aktivity.

- (730) **LUCKY MAN FILMS s.r.o.**, Perlová 412/1, Praha 1, Česká republika

- (740) Mgr. Luděk Mazuch, Národní 28, Praha 1

(210) **O 193315**

(220) 01.07.2003

(320) 01.07.2003

(511) 9, 40, 41

(540)

NAČAPÁM TĚ!

- (510) (9) přístroje a nástroje vědecké, námořní, geodetické, fotografické, filmové, optické, přístroje pro vážení, měření, signalizaci, kontrolu (inspekci), záchranu a přístroje pro vyučování, přístroje a nástroje pro vedení, přepínání, přeměnu, akumulaci, regulaci nebo řízení elektrického proudu, přístroje pro záznam, převod, reprodukci zvuku nebo obrazu, magnetické nosiče zvukových záznamů, gramofonové desky, automatické distributory a mechanismy pro přístroje a mince, zapisovací pokladny, počítací stroje, přístroje pro zpracování informací a počítače, hasicí přístroje; (40) zpracování materiálů; (41) výchova, vzdělávání, zábava, sportovní a kulturní aktivity.

- (730) **LUCKY MAN FILMS s.r.o.**, Perlová 412/1, Praha 1, Česká republika

- (740) Mgr. Luděk Mazuch, Národní 28, Praha 1

(210) **O 193317**

(220) 01.07.2003

(320) 01.07.2003

(511) 9, 16, 20, 25, 35, 41

(540)



- (510) (9) elektronické nosiče, zejména CD disky, audio a video kazety; (16) neperiodické tiskoviny a publikace, knihy divadelní programy, vstupenky, rekvizity z papíru; (20) dekorace ze dřeva; (25) divadelní kostýmy; (35) propagační a reklamní činnost; (41) divadelní představení, pořádání kulturních produkcí a pohostinských představení, pronájem divadelních prostor, pronájem dekorací, nahrávání představení, nahrávání videozáznamů, pořádání výstav pro kulturní účely, vydávání neperiodických tiskovin a publikací.

- (730) **Městská část Praha 6**, Čs. Armády 23, Praha 6, Česká republika

(210) **O 193333**
 (220) 01.07.2003
 (320) 01.07.2003
 (511) 31
 (540)



(510) (31) krmiva suchá pro zvířata.
 (730) **Sano - Moderní výživa zvířat spol. s r. o.**, Npor. O. Bartoška 15, Domažlice, Česká republika
 (740) Mgr. Fořt Vojtěch, advokát, Npor. O. Bartoška 15, Domažlice

(210) **O 193335**
 (220) 01.07.2003
 (320) 01.07.2003
 (511) 31
 (540)



(510) (31) krmiva suchá pro zvířata.
 (730) **Sano - Moderní výživa zvířat spol. s r. o.**, Npor. O. Bartoška 15, Domažlice, Česká republika
 (740) Mgr. Fořt Vojtěch, advokát, Npor. O. Bartoška 15, Domažlice

(210) **O 193337**
 (220) 01.07.2003
 (320) 01.07.2003
 (511) 31
 (540)



(510) (31) krmiva suchá pro zvířata.
 (730) **Sano - Moderní výživa zvířat spol. s r. o.**, Npor. O. Bartoška 15, Domažlice, Česká republika
 (740) Mgr. Fořt Vojtěch, advokát, Npor. O. Bartoška 15, Domažlice

(210) **O 193339**
 (220) 01.07.2003
 (320) 01.07.2003
 (511) 31

(540)



(510) (31) krmiva suchá pro zvířata.
 (730) **Sano - Moderní výživa zvířat spol. s r. o.**, Npor. O. Bartoška 15, Domažlice, Česká republika
 (740) Mgr. Fořt Vojtěch, advokát, Npor. O. Bartoška 15, Domažlice

(210) **O 193341**
 (220) 01.07.2003
 (320) 01.07.2003
 (511) 31
 (540)



(510) (31) krmiva suchá pro zvířata.
 (730) **Sano - Moderní výživa zvířat spol. s r. o.**, Npor. O. Bartoška 15, Domažlice, Česká republika
 (740) Mgr. Fořt Vojtěch, advokát, Npor. O. Bartoška 15, Domažlice

(210) **O 193343**
 (220) 01.07.2003
 (320) 01.07.2003
 (511) 31
 (540)



(510) (31) krmiva suchá pro zvířata.
 (730) **Sano - Moderní výživa zvířat spol. s r. o.**, Npor. O. Bartoška 15, Domažlice, Česká republika
 (740) Mgr. Fořt Vojtěch, advokát, Npor. O. Bartoška 15, Domažlice

(210) **O 193381**
 (220) 02.07.2003
 (320) 02.07.2003
 (511) 32
 (540)

Ondrášovka - vaše voda, co vás drží nad vodou

(510) (32) minerální vody.
 (730) **ONDRÁŠOVKA s. r. o.**, Ondrášov 36, Moravský Beroun, Česká republika

(210) **O 193382**
 (220) 02.07.2003

(320) 02.07.2003
(511) 19, 35, 37
(540)



(510) (19) stavební materiály nekovové, neohebné trubky nekovové pro stavebnictví, asfalt, směla, přenosné konstrukce nekovové, nekovové pomníky; (35) propagační činnost, reklama, pomoc při řízení obchodní činnosti, obchodní administrativa, kancelářské práce; (37) stavebnictví, opravy, instalační služby.

(730) Ing. Jan Tůma - Soleta, Na Výsluní 1227, Chotěboř, Česká republika

(740) Ing. Novotný Jaroslav, Římská 45, Praha 2

(210) **O 193383**
(220) 02.07.2003
(320) 02.07.2003
(511) 20, 28, 35, 37
(540)



(510) (20) dětský nábytek a dárkové předměty ze dřeva; (28) hračky, hry, sportovní zařízení všeho druhu zařazené do této třídy, vánoční ozdoby; (35) zprostředkovatelská činnost v oblasti obchodu, propagace, reklama všemi druhy médií, rozšiřování reklamních a dárkových předmětů, marketing; (37) montáž a opravy nábytku, hraček a sportovních potřeb a zprostředkování této činnosti.

(730) **OLYMPTOY s. r. o.**, K Žižkovu 9/ 640, Praha 9, Česká republika

(740) Ing. Jupa Francis, patentový zástupce, Měchenická 4, Praha 4

(210) **O 193389**
(220) 02.07.2003
(320) 02.07.2003
(511) 9
(540)

KOSS

(510) (9) stereofonní přístroje, včetně stereofonních sluchátek a stereofonních sluchátek do uší a k nim souvisejícího příslušenství, včetně zástrčkových adaptérů, monofonních adaptérů, náhradních polštářkových výplní, vinutých prodlužovacích šňůr, přepínačů reproduktorů, prodlužovacích kabelů, kolíkových adaptérů (adaptéry s kolíkem a zdírkou), kolíkových prodlužovacích šňůr, stanic pro dálkové ovládání poslechu - drátových a bezdrátových, spojovacích skříněk, adaptérů, příručních elektrických ovládacích skříněk a průmyslových ochranných sluchátek a mikrofonů.

(730) **KOSS CORPORATION**, 4129 North Port Washington Avenue, Milwaukee, Spojené státy americké, Wisconsin

(740) Patentservis Praha a.s., Jivenská 1273/1, Praha 4

(210) **O 193390**
(220) 02.07.2003
(320) 02.07.2003
(511) 9
(540)

KOSS

(510) (9) stereofonní přístroje, včetně stereofonních sluchátek a stereofonních sluchátek do uší a k nim souvisejícího příslušenství, včetně zástrčkových adaptérů, monofonních adaptérů, náhradních polštářkových výplní, vinutých prodlužovacích šňůr, přepínačů reproduktorů, prodlužovacích kabelů, kolíkových adaptérů (adaptéry s kolíkem a zdírkou), kolíkových prodlužovacích šňůr, stanic pro dálkové ovládání poslechu - drátových a bezdrátových, spojovacích skříněk, adaptérů, příručních elektrických ovládacích skříněk a průmyslových ochranných sluchátek a mikrofonů.

(730) **KOSS CORPORATION**, 4129 North Port Washington Avenue, Milwaukee, Spojené státy americké, Wisconsin

(740) Patentservis Praha a.s., Jivenská 1273/1, Praha 4

(210) **O 193432**
(220) 03.07.2003
(320) 03.07.2003
(511) 12, 18, 25
(540)



(510) (12) jízdní kola, jejich součásti a příslušenství spadající do třídy 12; (18) kufry a zavazadla, zejména batohy pro sport a volný čas, tašky cestovní a ledvinky; (25) oděvy, zejména pro sport a volný čas, dresy, obuv, kloboučnické zboží, zejména čepice.

(730) **Roman Böhm**, Budovatelská 1001, Prachatice, Česká republika

(740) Ing. Jiří Sedlák, KUDRLIČKA & SEDLÁK, Advokátní, patentová a známková kancelář, Husova 16, České Budějovice

(210) **O 193434**
(220) 03.07.2003
(320) 03.07.2003
(511) 42
(540)

GEM3

(510) (42) počítačové programování, tvorba software (počítačových programů), počítačové programy (aktualizace), obnova počítačových dat - renovace, programy počítačů - údržba, počítačové programy (instalace).

(730) **Gemco, s. r. o.**, Mariánské náměstí 123, Uherské Hradiště, Česká republika

(210) **O 193435**
 (220) 03.07.2003
 (320) 03.07.2003
 (511) 42
 (540)

myGEM

(510) (42) počítačové programování, tvorba software (počítačových programů), počítačové programy (aktualizace), obnova počítačových dat - renovace, programy počítačů - údržba, počítačové programy (instalace).

(730) **Gemco, s. r. o.**, Mariánské náměstí 123, Uherské Hradiště, Česká republika

(210) **O 193436**
 (220) 03.07.2003
 (320) 03.07.2003
 (511) 35, 41, 42
 (540)

GEMCO moderní řízení a software

(510) (35) poradenství (odborné obchodní), služby, poradenství v obchodní činnosti; (41) školení; (42) počítačové programování, tvorba software (počítačových programů), počítačové programy (aktualizace), obnova počítačových dat - renovace, programy počítačů - údržba, počítačové programy (instalace).

(730) **Gemco, s. r. o.**, Mariánské náměstí 123, Uherské Hradiště, Česká republika

(210) **O 193437**
 (220) 03.07.2003
 (320) 03.07.2003
 (511) 4, 37
 (540)

CHEMIS

(510) (4) pohonné hmoty; (37) provozování čerpacích stanic.

(730) **CHEMIS engine a. s.**, U splavu 1448, Slavkov u Brna, Česká republika

(210) **O 193449**
 (220) 03.07.2003
 (320) 03.07.2003
 (511) 39
 (540)



(510) (39) silniční motorová doprava nákladní vnitrostátní a mezinárodní, vnitrostátní zasilatelství, mezinárodní zasilatelství.

(590) Barevná

(730) **CONE - DOPRAVA, a. s.**, Kosmova 1126/17, Ostrava - Přívoz, Česká republika

(210) **O 193452**
 (220) 03.07.2003
 (320) 03.07.2003
 (511) 3, 14, 41
 (540)

Happy Star

(510) (3) přípravky pro bělení a jiné prací prostředky, přípravky pro čištění, leštění, odmašťování a broušení, mýdla, parfumerie, vonné oleje, kosmetika, vlasové vody (lotions), zubní pasty; (14) vzácné kovy a jejich slitiny a

výrobky z těchto látek nebo postříbeného nebo pozlaceného kovu, nejsou-li uvedeny v jiných třídách, klenoty, bižuterie, drahokamy, hodinářské potřeby a chronometrické přístroje; (41) výchova, vzdělávání, zábava, sportovní a kulturní aktivity.

(730) **Kristen a.s.**, Sladkovského 410, Pardubice, Česká republika

(210) **O 193453**
 (220) 03.07.2003
 (320) 03.07.2003
 (511) 30
 (540)

Golden

金嗓子喉寶

(510) (30) cukr, kandovaný cukr, káva, čaj, kakao, rýže, tapioka, ságo, kávové náhražky, čokoládové bonbóny a další výrobky z kakaa, mouka, ovesné vločky, preparáty vyrobené z cereálií, nudle, chléb, trvanlivé pečivo, sušenky, cukrovinky, pražené potraviny, led pro osvěžení, zmrzlina, med, dietetické látky adaptované pro nelékařské účely, sirup, sladový cukr, droždí, prášek do pečiva, sůl, gourmet powder (k dochucování), kari v prášku, hořčice, pepř, ocet, sójová omáčka, sójová mouka, sezamová pasta, koření, potravinové esence (kromě třetí a silicí), to vše obsaženo v mezinárodní třídě 30.

(730) **GUANGXI GOLDEN THROAT CO., LTD.**, No. 28, Yuejin Road, Liuzhou City, Guangxi, 545001, Čína

(740) **JUDr. Došková Jana, KLEIN ŠUBRT DOŠKOVÁ** advokátní kancelář, v.o.s., Vinohradská 37, Praha 2

(210) **O 193454**
 (220) 03.07.2003
 (320) 03.07.2003
 (511) 35, 36, 37, 45
 (540)

SIPADAN

(510) (35) zprostředkovatelská činnost v oblasti obchodu a obchodních služeb; (36) správa nemovitostí; (37) úklidové služby, údržba nemovitostí; (45) detektivní a bezpečnostní služby, činnosti zajišťující ostrahu majetku a osob.

(590) Barevná

(730) **SIPADAN s.r.o.**, Nádražní 1936, Písek, Česká republika

(740) **Mgr. Jaroš Zbyšek**, advokát, Advokátní kancelář Jaroš - Fojtíková, Zelený pruh 95/97, Praha 4

(210) **O 193456**
 (220) 03.07.2003
 (320) 03.07.2003
 (511) 25
 (540)

HERE

(510) (25) oděvy.

(730) **SILK LAND spol. s r.o.**, Argentinská 516/40, Praha 7, Česká republika

(210) **O 193459**

(220) 03.07.2003

(320) 03.07.2003

(511) 33

(540) **SMIRNOFF CRANBERRY TWIST**

(510) (33) alkoholické nápoje (s výjimkou piv).

(730) **Diageo North America, Inc.**, 6 Landmark Square, Stamford, Connecticut, Spojené státy americké, Connecticut

(740) Mgr. Petra Korejzová, KOREJZOVÁ & SPOL. Advokátní a patentová kancelář, Spálená 29, Praha 1

(210) **O 193470**

(220) 04.07.2003

(320) 04.07.2003

(511) 5, 30

(540) **MATE**

(510) (5) čaje léčivé, astmatické; (30) čaj.

(730) **A JE TO, spol. s r. o.**, Rýmařovská 475, Praha 9, Česká republika

(210) **O 193500**

(220) 04.07.2003

(320) 04.07.2003

(511) 16, 35, 41

(540) 

(510) (16) periodické a neperiodické publikace, tiskoviny, časopisy, knihy, propagační materiály, letáky, brožury, prospekty; (35) marketing, reklama, inzerce; (41) vydavatelství a nakladatelství.

(590) Barevná

(730) **Angel media s.r.o.**, Bozděchova 7, Praha 5, Česká republika

(210) **O 193504**

(220) 04.07.2003

(320) 04.07.2003

(511) 33

(540)



(510) (33) vína a šumivá vína.

(730) **TRIVENTO BODEGAS Y VIÑEDOS S.A.**, Canal Pescara 9347, Russel, Maipu, Mendoza, Argentina

(740) Mgr. Petra Korejzová, KOREJZOVÁ & SPOL. Advokátní a patentová kancelář, Spálená 29, Praha 1

(210) **O 193505**

(220) 04.07.2003

(320) 04.07.2003

(511) 25

(540)



VIPCO FASHION

(510) (25) dětské svetrové oděvy, dámské a pánské svetrové oděvy.

(590) Barevná

(730) **Nam Nguyen Huu**, Pod Koňským Vrchem 1114, Most, Česká republika

(210) **O 193509**

(220) 06.07.2003

(320) 06.07.2003

(511) 16, 30, 35

(540)



(510) (16) tiskárenské výrobky, například papírové obaly, obálky, etikety, tašky, reklamní, propagační a informační materiály, obaly, obálky, etikety a tašky s potiskem z plastů, vše zařazené v této třídě; (30) jemné pečivo, cukrářské trvanlivé výrobky a korpusy, lité výrobky jako například lívance, lívanečky, palačinky, bramboráky a podobné lité výrobky, těstoviny včetně plněných; (35) zprostředkování obchodu.

(730) **DOMITA a.s.**, Stránského 2291, Tábor, Česká republika

(740) Zeman Petr, ZEMAN - podkrušnohorská patentová a známková kancelář, Hradní 301, Loket

(210) **O 193510**

(220) 07.07.2003

(320) 07.07.2003

(511) 30

(540)

MARDEL

(510) (30) koření všeho druhu, cukrovinky, aromatické přípravky do potravin, bonbóny, bramborová moučka pro lidskou spotřebu, cukr, cukroví, čaj, čokoláda, čokoládové nápoje, čokoládové nápoje s mlékem, dorty, droždí, fazole a moučka z fazolí, glukóza pro výživu, hořčice a hořčicová moučka, pečivo, chléb, chuťové přísady, kakao, kakaové nápoje a kakaové nápoje s mlékem, kandys jako potrava, kapary, káva, kávové nápoje, kávové nápoje s mlékem, kávové náhražky a kávové příchutě, kečup, konzervační sůl, kroupy pro lidskou spotřebu, krupice, kuchyňská sůl, kukuřičná mouka a přípravky z kukuřice, kurkuma jako potrava, kypřící prášek, led, potravinářský lepek, těsta, majonéza, těstoviny, sladový cukr, látky na zjemnění masa pro domácnost, mateří kašička pro lidskou spotřebu, med, melasa, melasový sirup, mentol do cukrovinek, mořská voda (na vaření), mouka všeho druhu a výrobky z mouky, přípravky z obilnin, müsli, přísady do nápojů, jiné než esence, ocet, pečivo s masovou náplní, pojliva do uzenin,

prášky na výrobu zmrzliny, přísady do zmrzlin (pojiva), pudinky, omáčky, rýže a výrobky z rýže, ságo, sedlina vaječná, sendviče, slad pro lidskou spotřebu, přírodní sladidla, suši, šerbet, škrob a škrobové výrobky jako potrava, šlehačka a přípravky na ztužení šlehačky, šťávy, s výjimkou dresinků, tapioka a tapioková mouka jako potrava, trestí do potravin, nikoliv pro lékařské účely, vanilin (vanilková náhražka), zahušťovací přípravky na kuchyňské použití, zálivky (na ochucení), zmrzliny, žvýkačky (ne pro lékařské účely).

(590) Barevná

(730) **Ed. Haas CZ s.r.o.**, Čejč 30, Česká republika(210) **O 193517**

(220) 07.07.2003

(320) 07.07.2003

(511) 8, 11

(540)



(510) (8) krbové náčiní a příslušenství; (11) kamna krbová, krby, krbové vložky.

(590) Barevná

(730) **HAKR Company, s.r.o.**, Holštejn 41, Holštejn, Česká republika(210) **O 193518**

(220) 07.07.2003

(320) 07.07.2003

(511) 11

(540)

NIKE

(510) (11) kamna krbová.

(730) **HAKR Company, s.r.o.**, Holštejn 41, Holštejn, Česká republika(210) **O 193581**

(220) 07.07.2003

(320) 07.07.2003

(511) 39, 43

(540)



(510) (39) služby cestovní kanceláře v rámci této třídy; (43) zprostředkování ubytování a stravování.

(730) **ASIA-EUROTOUR, s.r.o.**, Bělehradská 63/572, Praha 2, Česká republika(210) **O 193588**

(220) 07.07.2003

(320) 07.07.2003

(511) 16, 25

(540)



(510) (16) časopisy, tiskoviny, zejména katalogy; (25) oděvy, obuv, kloboučnické zboží.

(730) **Otto (GmbH & Co KG)**, Wandsbeker Str. 3-7, Hamburg, Německo

(740) JUDr. Rott Vladimír, JUDr. Růžička Michal CSc., Rott, Růžička a Guttman, patentová, známková a právní kancelář, Nad Štolou 12, Praha 7

(210) **O 193590**

(220) 07.07.2003

(320) 07.07.2003

(511) 28, 35, 41

(540)



(510) (28) hry, hračky; (35) propagační činnost, reklama, marketing; (41) výchova, vzdělávání, sportovní a kulturní aktivity.

(590) Barevná

(730) **Eva Andrssová**, Korunní 48, Praha 2, Česká republika(210) **O 193593**

(220) 07.07.2003

(320) 07.07.2003

(511) 16, 33, 35, 41

(540)



(510) (16) papír, lepenka a výrobky z těchto materiálů, časopisy, letáky, plakáty a jiné tiskoviny, etikety a viněty, knihy a knihařské výrobky, obalové zásobníky a obalový materiál z papíru nebo papíru opatřeného plastovým materiálem, tašky, pytlíky a sáčky z papíru a z plastických hmot pro obalovou techniku a skladování potravin, plastové fólie pro obaly; (33) alkoholické nápoje, zejména vína všeho druhu; (35) zprostředkování prodeje a nákupu výrobků a obchodní služby v oboru alkoholických nápojů, organizování, zabezpečování a pořádání propagačních výstav, propagačních a reklamních akcí a přehlídek zboží; (41) vzdělávání a školení, zvláště v oblasti degustace a hodnocení vín, organizování, zabezpečování a pořádání soutěží v oblasti vinařství, výstav, přehlídek, ochutnávек vín a prezentací pro vzdělávací a zábavné účely.

(730) **STEMAT, s.r.o.**, Krátká 187, Řitka, Česká republika

(740) JUDr. Špaňhelová Milada, advokátka, Advokátní kancelář, Vraného 252, Řevnice

(210) **O 193598**

(220) 08.07.2003

(320) 08.07.2003

(511) 9, 16, 35, 41

(540)

Mladá fronta - Enterprise

(510) (9) nahrané a nenahrané nosiče záznamů zvuku a obrazu, zejména audio a video kazety, magnetofonové pásky, gramofonové desky, kompaktní desky, videodisky; (16) knihy a ostatní periodické i neperiodické publikace, tiskoviny, letáky, bibliofilie, kalendáře, reklamní a

propagační tiskoviny; (35) marketing, reklama, inzertní a organizování výstav pro reklamní a komerční účely, propagační činnost; (41) vydavatelství a nakladatelství, organizování kulturních a vzdělávacích výstav.

(730) **Mladá fronta, a. s.**, Radlická 61, Praha 5, Česká republika

(210) **O 193602**

(220) 08.07.2003

(320) 08.07.2003

(511) 36

(540)



(510) (36) realitní činnost.

(590) Barevná

(730) **CREDO REAL s. r. o.**, Pekařská čp. 407/18, Brno, Česká republika

(210) **O 193631**

(220) 08.07.2003

(320) 08.07.2003

(511) 35, 36, 37

(540)



(510) (35) propagační činnost, reklama, pomoc při řízení obchodní činnosti, obchodní administrativa, kancelářské práce; (36) pojištění, služby finanční, služby peněžní, služby nemovitostí; (37) stavebnictví, opravy, instalační služby.

(730) **LIDOVÉ DOMKY spol. s r.o.**, Areál VÚ Běchovice, Praha 9, Česká republika

(210) **O 193632**

(220) 08.07.2003

(320) 08.07.2003

(511) 9, 16, 35, 38, 41

(540)



(510) (9) filmy, nosiče záznamů, televizní a audiovizuální programy na nosičích, videoprogramy na nosičích, videokazety, audiokazety, počítačové hry používané výhradně s televizními přijímači, audioprogramy na nosičích, zábavné pořady hudební a audiovizuální díla na nosičích, cd disky, informace a záznamy na jakémkoli nosiči spadající do třídy 9; (16) tiskoviny, fotografie, letáky, kalendáře; (35) marketing, reklamní, inzertní a propagační činnost; (38) televizní vysílání prostřednictvím satelitů a kabelových rozvodů, šíření filmových a televizních programů; (41) tvorba filmových a televizních programů vydavatelství, nakladatelství.

(590) Barevná

(730) **STANICE O, a.s.**, Vrchlického 29, Praha 5, Česká republika

(740) Ing. Vlasta Sedláčková, PROPATENT, Ke Kateřinkám 1393, Praha 4

(210) **O 193633**

(220) 08.07.2003

(320) 08.07.2003

(511) 16, 41

(540)

FotoVideo

(510) (16) tiskoviny, časopisy; (41) vydavatelství.

(730) **ATEMI, s.r.o.**, Velvarská 45, Praha 6, Česká republika

(740) Ing. Vlasta Sedláčková, PROPATENT, Ke Kateřinkám 1393, Praha 4

(210) **O 193634**

(220) 08.07.2003

(320) 08.07.2003

(511) 20, 27, 37

(540)



(510) (20) nábytek; (27) koberce, podlahové krytiny; (37) stavebnictví.

(590) Barevná

(730) **SEDLÁK INTERIER s. r. o.**, Vinohradská 10, Praha 2, Česká republika

(210) **O 193636**

(220) 08.07.2003

(320) 08.07.2003

(511) 35, 36, 37

(540)

První Květnická

(510) (35) propagační činnost, reklama, pomoc při řízení obchodní činnosti, obchodní administrativa, kancelářské práce; (36) pojištění, služby finanční, služby peněžní, služby nemovitostí; (37) stavebnictví, opravy, instalační služby.

(730) **Agentura "Rodinné domky" s.r.o.**, Starokošířská 9, Praha 5, Česká republika

(210) **O 193655**

(220) 09.07.2003

(320) 09.07.2003

(511) 36

(540)

BBB BYTY CZ

(510) (36) činnost realitní kanceláře.

(730) **Jiří Zoubek**, Fr. Škroupa 155/15, Most, Česká republika

(210) **O 193678**

(220) 09.07.2003

(320) 02.04.2003

(511) 3, 5

(540)



(510) (3) krémy, kosmetická mléka, kosmetické pěny, kosmetické gely, pleťová tonika, balzámy, kosmetické masky, pleťové vody, vyživovací kosmetické přípravky, šampóny, laky, kosmetické masti, oleje, vodičky; (5) léčivé aerosoly, léčivé oleje, dietetické přípravky, léčivé přípravky, léčivé masti, léčivé krémy.

(590) Barevná

(730) **Magdalena Brzosko "Przedsiębiorstwo Rolno-Produkcyjne TYMOFARM Witold Brzosko"**, ul. Willowa 8/10 m 41/42, Warszawa, Polsko

(740) Mgr. Petra Korejzová, KOREJZOVÁ & SPOL. Advokátní a patentová kancelář, Spálená 29, Praha 1

(210) **O 193681**

(220) 09.07.2003

(320) 09.07.2003

(511) 33

(540)

GLIDE

(510) (33) alkoholické nápoje (s výjimkou pív).

(730) **R & A Bailey & Co.**, Nangor House, Western Estate, Nangor Road, Dublin 12, Irsko

(740) Mgr. Petra Korejzová, KOREJZOVÁ & SPOL. Advokátní a patentová kancelář, Spálená 29, Praha 1

(210) **O 193682**

(220) 09.07.2003

(320) 09.07.2003

(511) 33

(540)

BAILEYS GLIDE

(510) (33) alkoholické nápoje (s výjimkou pív).

(730) **R & A Bailey & Co.**, Nangor House, Western Estate, Nangor Road, Dublin 12, Irsko

(740) Mgr. Petra Korejzová, KOREJZOVÁ & SPOL. Advokátní a patentová kancelář, Spálená 29, Praha 1

(210) **O 193684**

(220) 09.07.2003

(320) 09.07.2003

(511) 33

(540)

CONCHA Y TORO, ENRICHING EVERY MOMENT

(510) (33) vína a šumivá vína.

(730) **VIÑA CONCHA Y TORO S. A.**, Nueva Tajamar 481, Torre Norte, Piso 15, Las Condes, Santiago, Chile

(740) Mgr. Petra Korejzová, KOREJZOVÁ & SPOL. Advokátní a patentová kancelář, Spálená 29, Praha 1

(210) **O 193688**

(220) 09.07.2003

(320) 09.07.2003

(511) 3

(540)

Mederma Skin Care for Scars

(510) (3) kosmetika.

(730) **Merz Pharma GmbH & Co. KGaA**, Eckenheimer

Landstrasse 100, 60318 Frankfurt am Main, Německo

(740) JUDr. Karel Čermák, advokát, Národní třída 32, Praha 1

(210) **O 193689**

(220) 09.07.2003

(320) 09.07.2003

(511) 5

(540)

Pantogar

(510) (5) farmaceutické přípravky.

(730) **Merz Pharma GmbH & Co. KGaA**, Eckenheimer

Landstrasse 100, 60318 Frankfurt am Main, Německo

(740) JUDr. Karel Čermák, advokát, Národní třída 32, Praha 1

(210) **O 193692**

(220) 09.07.2003

(320) 09.07.2003

(511) 3, 16

(540)

ALÉEDA

(510) (3) toaletní přípravek po holení, dámský a pánský deodorant, masážní gel, toaletní vazelína, šampon na vlasy, tužící gel na vlasy, pleťový krém, tělový krém, pudr na nohy, dětský pudr, dětský šampon, dětský tělový krém, dětský olej; (16) obaly papírové, papírenské výrobky, plakáty.

(730) **Slavomír Hadraba**, Gorkého 50, Brno, Česká republika

(210) **O 193697**

(220) 09.07.2003

(320) 09.07.2003

(511) 31, 39, 44

(540)



NÁRODNÍ HŘEBČÍN KLADRUBY

(510) (31) koně, živá zvířata; (39) pronájem koní; (44) odchov a výcvik koní vlastních i pro cizí, včetně jezdeckých stáží.

(730) **Národní hřebčín Kladruby n/L., státní podnik**, Kladruby n/Labem, Kladruby n/Labem, Česká republika

(210) **O 193698**

(220) 09.07.2003

(320) 09.07.2003

(511) 5, 29, 30, 33

(540)



(510) (5) mateří kašička pro lékařské účely; (29) pyl jako potrava; (30) med, propolis pro lidskou spotřebu, různé výrobky ve třídě 30 s převažujícím medovým základem; (33) alkoholické nápoje ze včelích produktů.

(730) **Petr Bartoš**, Tyršova 366, Bělá pod Bezdězem, Česká republika

(210) **O 193749**

(220) 11.07.2003

(320) 11.07.2003

(511) 16, 32, 33

(540)

Roskošnoe

(510) (16) tiskoviny, reklamní, propagační a informační materiály, etikety, obaly papírové a z plastu v jiné třídě neobsažené, nádoby z papíru a plastů na jedno použití, obaly a tašky z papíru a plastů; (32) piva, minerální vody, šumivé nápoje a jiné nápoje nealkoholické, nápoje a šťávy ovocné, sirupy a jiné přípravky k zhotovování nápojů; (33) alkoholické nápoje (s výjimkou pív).

(730) **SOARE SEKT a.s.**, Podhorská 74, Jablonec nad Nisou, Česká republika

(740) Kolátor Kamil, Lučanská 5, Jablonec nad Nisou

(210) **O 193750**

(220) 11.07.2003

(320) 11.07.2003

(511) 16, 32, 33

(540)

CARSKOE

(510) (16) tiskoviny, reklamní, propagační a informační materiály, etikety, obaly papírové a z plastu v jiné třídě neobsažené, nádoby z papíru a plastů na jedno použití, obaly a tašky z papíru a plastů; (32) piva, minerální vody, šumivé nápoje a jiné nápoje nealkoholické, nápoje a šťávy ovocné, sirupy a jiné přípravky k zhotovování nápojů; (33) alkoholické nápoje (s výjimkou pív).

(730) **SOARE SEKT a.s.**, Podhorská 74, Jablonec nad Nisou, Česká republika

(740) Kolátor Kamil, Lučanská 5, Jablonec nad Nisou

(210) **O 193751**

(220) 11.07.2003

(320) 11.07.2003

(511) 16, 32, 33

(540)

RESET

(510) (16) tiskoviny, reklamní, propagační a informační materiály, etikety, obaly papírové a z plastu v jiné třídě neobsažené, nádoby z papíru a plastů na jedno použití, obaly a tašky z papíru a plastů; (32) piva, minerální vody, šumivé nápoje a jiné nápoje nealkoholické, nápoje a šťávy ovocné, sirupy a jiné přípravky k zhotovování nápojů; (33) alkoholické nápoje (s výjimkou pív).

(730) **SOARE SEKT a.s.**, Podhorská 74, Jablonec nad Nisou, Česká republika

(740) Kolátor Kamil, Lučanská 5, Jablonec nad Nisou

(210) **O 193752**

(220) 11.07.2003

(320) 11.07.2003

(511) 16, 32, 33

(540)

SIGNUMS VALTICUM

(510) (16) tiskoviny, reklamní, propagační a informační materiály, etikety, obaly papírové a z plastu v jiné třídě neobsažené, nádoby z papíru a plastů na jedno použití, obaly a tašky z papíru a plastů; (32) piva, minerální vody, šumivé nápoje a jiné nápoje nealkoholické, nápoje a šťávy ovocné, sirupy a jiné přípravky k zhotovování nápojů; (33) alkoholické nápoje (s výjimkou pív).

(730) **VINICOLE, Valtická vinařská s.r.o.**, Vinařská 771, Valtice, Česká republika

(740) Kolátor Kamil, Lučanská 5, Jablonec nad Nisou

(210) **O 193753**

(220) 11.07.2003

(320) 11.07.2003

(511) 1, 5, 31

(540)

REPROFID

(510) (1) chemické výrobky určené pro průmysl, zemědělství, zahradnictví a lesnictví; (5) výrobky zvěrolékařské, výživové krmné doplňky pro zvířata ve formě koncentrátů, prášků, granulí, to vše pro lékařské účely; (31) výrobky zemědělské, zahradnické, lesnické, krmivářské výrobky a doplňkové krmné směsi.

(730) **FIDES AGRO, spol s r.o.**, Šardice, Česká republika

(740) Ing. Jaromír Příklad, Patentová a známková kancelář, Včelín 1161, Hulín

(210) **O 193754**

(220) 11.07.2003

(320) 11.07.2003

(511) 1, 5, 31

(540)

MINORSTAN

(510) (1) chemické výrobky určené pro průmysl, zemědělství, zahradnictví a lesnictví; (5) výrobky zvěrolékařské, výživové krmné doplňky pro zvířata ve formě koncentrátů, prášků, granulí, to vše pro lékařské účely; (31) výrobky zemědělské, zahradnické, lesnické, krmivářské výrobky a doplňkové krmné směsi.

(730) **FIDES AGRO, spol. s r.o.**, Šardice, Česká republika

(740) Ing. Jaromír Příklad, Patentová a známková kancelář, Včelín 1161, Hulín

(210) **O 193755**

(220) 11.07.2003

(320) 11.07.2003

(511) 1, 5, 31

(540)

MAGNICHOL

(510) (1) chemické výrobky určené pro průmysl, zemědělství, zahradnictví a lesnictví; (5) výrobky zvěrolékařské, výživové krmné doplňky pro zvířata ve formě koncentrátů, prášků, granulí, to vše pro lékařské účely; (31) výrobky zemědělské, zahradnické, lesnické, krmivářské výrobky a doplňkové krmné směsi.

(730) **FIDES AGRO, spol. s r.o.**, Šardice, Česká republika

(740) Ing. Jaromír Příklad, Patentová a známková kancelář, Včelín 1161, Hulín

(210) **O 193756**

(220) 11.07.2003

(320) 11.07.2003

(511) 1, 5, 31

(540)

PRESUS

(510) (1) chemické výrobky určené pro průmysl, zemědělství, zahradnictví a lesnictví; (5) výrobky zvěrolékařské, výživové krmné doplňky pro zvířata ve formě koncentrátů, prášků, granulí, to vše pro lékařské účely; (31) výrobky zemědělské, zahradnické, lesnické, krmivářské výrobky a doplňkové krmné směsi.

(730) **FIDES AGRO, spol s r.o.**, Šardice, Česká republika

(740) Ing. Jaromír Příklad, Patentová a známková kancelář, Včelín 1161, Hulín

(210) **O 193757**
 (220) 11.07.2003
 (320) 11.07.2003
 (511) 1, 5, 31
 (540)

PREBOS

(510) (1) chemické výrobky určené pro průmysl, zemědělství, zahradnictví a lesnictví; (5) výrobky zvěrolékařské, výživové krmné doplňky pro zvířata ve formě koncentrátů, prášků, granulí, to vše pro lékařské účely; (31) výrobky zemědělské, zahradnické, lesnické, krmivářské výrobky a doplňkové krmné směsi.
 (730) **FIDES AGRO, spol s r.o.**, Šardice, Česká republika
 (740) Ing. Jaromír Přikryl, Patentová a známková kancelář, Včelín 1161, Hulín

(210) **O 193771**
 (220) 11.07.2003
 (320) 11.07.2003
 (511) 12, 36, 37, 39
 (540)

SERVICE Mobil 

(510) (12) vozidla, dopravní prostředky pozemní, vzdušné a vodní; (36) leasing automobilů; (37) opravy a údržby automobilů, mytí automobilů, servisní služby; (39) pronájem motorových vozidel.
 (590) Barevná
 (730) **Škoda Auto a.s.**, tř. Václava Klementa 869, Mladá Boleslav, Česká republika

(210) **O 193772**
 (220) 11.07.2003
 (320) 11.07.2003
 (511) 35, 36, 39
 (540)

spedition-line 

(510) (35) propagační činnost, reklama, pomoc při řízení obchodní činnosti, obchodní administrativa, kancelářské práce; (36) pojištění; (39) doprava, balení a skladování zboží, organizování cest.
 (730) **SPEDITION-LINE spol. s r.o.**, Na kolejním statku 6/308, Praha 4 - Michle, Česká republika

(210) **O 193775**
 (220) 11.07.2003
 (320) 11.07.2003
 (511) 3, 5
 (540)

SOFTWASH

(510) (3) toaletní přípravky pro péči a očištění pleti a vlasů; (5) lokální léčebné přípravky pro léčbu stavu pleti a vlasů.
 (730) **Johnson & Johnson**, One Johnson & Johnson Plaza, New Brunswick, Spojené státy americké, New Jersey
 (740) JUDr. Karel Čermák, advokát, Národní třída 32, Praha 1

(210) **O 193777**
 (220) 11.07.2003
 (320) 11.07.2003
 (511) 9, 18, 25

(540)



T. M. S.

(510) (9) aparáty a přístroje pro záznam, reprodukci, zobrazení, kódování a dekodování, přenos, přijímání, skladování a zpracování audio a nebo video signálů a nebo dat, televizní přijímače, radia, video přehrávače, videa, fotografické kamery, video kamery, dekodéry televizních signálů, CD a DVD přehrávače, přístroje na dálkové ovládání, počítače a periferní zařízení pro počítače, aparáty a přístroje pro komunikaci, telefony, přenosné telefony, navigační systémy, gramofonové desky, pásky, disky a další nosiče bez záznamu, nahrané pásky, disky a další nosiče, náhradní díly, části a příslušenství pro všechno výše uvedené zboží; (18) výrobky z kůže a imitace kůže zařazené do této třídy, tašky, pouzdra, kufry, cestovní a příruční zavazadla, batohy všeho druhu, náprsní tašky, kožená pouzdra na klíče a kožené kroužky na klíče, pásy, deštníky, slunečníky a vycházkové hole, kabelky, peněženky, pásky; (25) oblečení, pánské a chlapecké oděvy, zejména košile, různé druhy kalhot, šortky, pláště, obleky, dámské a dívčí oděvy, zejména halenky, podprsenky, spodní kalhotky, sukně, kalhoty, šortky, úplety, trička, svetry, kabátky, plavky, stávkové zboží včetně ponožek, pyžama a noční košile, punčochy, pokrývky hlavy, vesty, boty, tenisky, sportovní obuv, střevíce, válenky, trepky, bačkory, holínky, kloboučnické zboží, čepice, čapky, klobouky, šály, kravaty.

(590) Barevná
 (730) **ABIC TRADE s.r.o.**, Budějovická 1123/13, Praha 4, Česká republika
 (740) JUDr. Vladimír Szabo, Kaplická 858/41, Praha 4

(210) **O 193778**
 (220) 11.07.2003
 (320) 11.07.2003
 (511) 30
 (540)

Lady Fitness

(510) (30) muesli tyčinka.
 (730) **EKOFRUKT Slaný, spol. s r.o.**, Trojanova 1566, Slaný, Česká republika

(210) **O 193780**
 (220) 11.07.2003
 (320) 11.07.2003
 (511) 6
 (540)

UnionOcel
 ЛИСТОВАЯ СТАЛЬ РЕЗАННЫЕ ПОЛУФАБРИКАТЫ ПРЯТКОВАЯ СТАЛЬ

(510) (6) obecné kovy a jejich slitiny, kovové stavební materiály, kovové stavební materiály přenosné, kovové materiály pro železnice, kovové kabely a dráty neelektrické, kovové potřeby zámečnické a klempířské, kovové trubky, kovové výrobky, které nejsou uvedeny v jiných třídách, rudy, nosníky, ocelový plech, plechy a pásy kovové, tyče kovové, úhelníky kovové.

- (590) Barevná
 (730) **UnionOcel, s.r.o.**, Štefánikova č.p. 248, č. or. 32, Praha 5, Česká republika
 (740) Mgr. Martin Švéda, advokát, advokátní kancelář Rödl & Partner, v. o. s., Platněnská 2, Praha 1

- (210) **O 193781**
 (220) 14.07.2003
 (320) 14.07.2003
 (511) 6, 7, 8, 9, 11, 14, 20, 21
 (540)

tescoma

- (510) (6) drátěný program jako závěsné systémy, háčky a věšáky kovové, podložky na mýdlo kovové; (7) kuchyňské elektrospotřebiče jako ruční mixery, otvíráky univerzální elektrické, otvíráky konzerv elektrické, elektrické mlýnky pro domácnost, mlýnky na koření elektrické; (8) jídelní přístroje, vidličky, nože, nožičky s vidličkou, lžice, lžičky, řeznické a kuchyňské nože, ocílky, sekáčky, nůžky kadeřnické, nůžky krejčovské, nůžky na papír, nůžky na potraviny, brousíky nožů, rádlá, krájecí kolečka, otvíráky univerzální a konzerv neelektrické, otvíráky na korkové a korunkové uzávěry, multifunkční otvíráky, otvíráky s nožikem, kráječe vajec, kráječe na hranolky, ozdobné kráječe neelektrické, škrabky, odpeckovače neelektrické, kleště na cukr, na moučnický, na salát a na špagety, kleště na led, louskáčky ořechů; (9) elektrická zařízení pro zapalování, kuchyňské váhy, teploměry jiné než lékařské; (11) zařízení pro ekonomickou úsporu vody jako spořiče vody pro sprchy a perlátory, WC spořiče vody, elektrické a piezoelektrické zapalovače plynu, elektrické grily, elektrické toasty, elektrické kávovary; (14) minutky; (20) kuchyňské desky, slámky - brčka na pití, háčky a věšáky nekovové; (21) nerez kuchyňské nářadí a nádobí, grily neelektrické, nářadí na gril, termosky, termosky na jídlo, konvice z nerezavějící oceli, tlakové hrnce, kávovary neelektrické, konvice na čaj, kuchyňské potřeby jako nádobí, hrnce, kastroly, skleněné poklice, pokličky, konvičky, pánve, pánve se speciálními povlaky, formy na pečení, pekáče, jídelní servisy, servírovací soupravy, talíře, výrobky pro stolování z nerezavějící oceli, podnosy a misky, jídlonosiče, mísy, podšálky a jejich soupravy, nádobí pro mikrovlnné trouby, nádobí pro mrazicí a chladicí boxy, kuchyňské nářadí a ostatní pomůcky do kuchyně jako otvíráky lahví, ozdobné kráječe a vykrajovače na těsto, formičky, odpeckovače, grilovací jehly, mašlovačky, šlehací metly, naběračky, pěnovačky, cedníky, sítká, nálevky, násypky, skládací rošty, napařovací vějíře, napařovací podložky, struhadla, válečky a tvořítka na těsto, vykrajovátká na těsto, zdobičky, servírovací lopatky, nádoby na cukr, nádoby na smetanu, dózy, dávkovací dózy, odměrky, kuchyňské zásobníky, solničky, pepřenky, cukřenky, kořenky a jejich soupravy, ruční mlýnky, ruční mlýnky na koření, párátká, špejle, stojánky na ubrousky, bloky na nože, obracečky, šťouchadla brambor, lisy na česnek, dávkovače plastové, věšáky kuchyňského nářadí, krájecí desky plastové, dřevěné, skleněné, konvičky s pístem i bez pístu ze skla, kovu, plastu a jejich kombinací, hmičky, vyluhovací sítká, odměrky na kávu, ořezávátka fólií, nálevky tekutin, uzávěry na víno a šampaňské, chladicí nádoby, kroužky na hrdla lahví, vakuové uzávěry a vakuové pumpy, šejkry, barové dávkovací odměrky, míchátká, sítká se spirálou, plastové podnosy a podložky pod horké nádobí, prachovky, utěrky na čištění, podložky kromě papírových určené k prostírání, čistící potřeby, rukavice pro domácnost.

- (730) **TESCOMA s. r. o.**, Dlouhá 4311, Zlín, Česká republika
 (740) JUDr. Hromádka Zdeněk, advokát, Rašínova 522, Zlín

- (210) **O 193782**
 (220) 14.07.2003
 (320) 14.07.2003
 (511) 6, 7, 8, 9, 11, 14, 20, 21
 (540)

tescoma

- (510) (6) drátěný program jako závěsné systémy, háčky a věšáky kovové, podložky na mýdlo kovové; (7) kuchyňské elektrospotřebiče jako ruční mixery, otvíráky univerzální elektrické, otvíráky konzerv elektrické, elektrické mlýnky pro domácnost, mlýnky na koření elektrické; (8) jídelní přístroje, vidličky, nože, nožičky s vidličkou, lžice, lžičky, řeznické a kuchyňské nože, ocílky, sekáčky, nůžky kadeřnické, nůžky krejčovské, nůžky na papír, nůžky na potraviny, brousíky nožů, rádlá, krájecí kolečka, otvíráky univerzální a konzerv neelektrické, otvíráky na korkové a korunkové uzávěry, multifunkční otvíráky, otvíráky s nožikem, kráječe vajec, kráječe na hranolky, ozdobné kráječe neelektrické, škrabky, odpeckovače neelektrické, kleště na cukr, na moučnický, na salát a na špagety, kleště na led, louskáčky ořechů; (9) elektrická zařízení pro zapalování, kuchyňské váhy, teploměry jiné než lékařské; (11) zařízení pro ekonomickou úsporu vody jako spořiče vody pro sprchy a perlátory, WC spořiče vody, elektrické a piezoelektrické zapalovače plynu, elektrické grily, elektrické toasty, elektrické kávovary; (14) minutky; (20) kuchyňské desky, slámky - brčka na pití, háčky a věšáky nekovové; (21) nerez kuchyňské nářadí a nádobí, grily neelektrické, nářadí na gril, termosky, termosky na jídlo, konvice z nerezavějící oceli, tlakové hrnce, kávovary neelektrické, konvice na čaj, kuchyňské potřeby jako nádobí, hrnce, kastroly, skleněné poklice, pokličky, konvičky, pánve, pánve se speciálními povlaky, formy na pečení, pekáče, jídelní servisy, servírovací soupravy, talíře, výrobky pro stolování z nerezavějící oceli, podnosy a misky, jídlonosiče, mísy, podšálky a jejich soupravy, nádobí pro mikrovlnné trouby, nádobí pro mrazicí a chladicí boxy, kuchyňské nářadí a ostatní pomůcky do kuchyně jako otvíráky lahví, ozdobné kráječe a vykrajovače na těsto, formičky, odpeckovače, grilovací jehly, mašlovačky, šlehací metly, naběračky, pěnovačky, cedníky, sítká, nálevky, násypky, skládací rošty, napařovací vějíře, napařovací podložky, struhadla, válečky a tvořítka na těsto, vykrajovátká na těsto, zdobičky, servírovací lopatky, nádoby na cukr, nádoby na smetanu, dózy, dávkovací dózy, odměrky, kuchyňské zásobníky, solničky, pepřenky, cukřenky, kořenky a jejich soupravy, ruční mlýnky, ruční mlýnky na koření, párátká, špejle, stojánky na ubrousky, bloky na nože, obracečky, šťouchadla brambor, lisy na česnek, dávkovače plastové, věšáky kuchyňského nářadí, krájecí desky plastové, dřevěné, skleněné, konvičky s pístem i bez pístu ze skla, kovu, plastu a jejich kombinací, hmičky, vyluhovací sítká, odměrky na kávu, ořezávátka fólií, nálevky tekutin, uzávěry na víno a šampaňské, chladicí nádoby, kroužky na hrdla lahví, vakuové uzávěry a vakuové pumpy, šejkry, barové dávkovací odměrky, míchátká, sítká se spirálou, plastové podnosy a podložky pod horké nádobí, prachovky, utěrky na čištění, podložky kromě papírových určené k prostírání, čistící potřeby, rukavice pro domácnost.

- (730) **TESCOMA s. r. o.**, Dlouhá 4311, Zlín, Česká republika
 (740) JUDr. Hromádka Zdeněk, advokát, Rašínova 522, Zlín

- (210) **O 193786**
 (220) 14.07.2003
 (320) 14.07.2003
 (511) 3, 6, 12, 37
 (540)



- (510) (3) prostředky čistící, lešticí, odmašťovací, autokosmetika, prostředky na čištění pneumatik, brusiva, čistící oleje a roztoky, kapaliny na mytí skel do ostřikovačů vozidel, přípravky na odstraňování laku a barvy, prostředky na odstraňování rzi, vosk na leštění; (6) šrouby kol; (12) automobilová a motocyklová kola, plechové ráfky a ráfky z lehkých slitin, kryty kol, pneumatiky, duše, sluneční clony pro automobily, bezdušové pneumatiky motocyklů, bezpečnostní popruhy a pásy pro sedadla vozidel, bezpečnostní sedačky pro děti, blatníky, boční vozíky, brašny speciální pro jednostopá vozidla, brzdová obložení pro vozidla, brzdové čelisti pro vozidla, brzdové lamely pro vozidla, brzdy vozidel, ložiskové čepy náprav, houkačky pro vozidla, hroty do pneumatik, hřeby do pneumatik, klaksony vozidel, pumpy na huštění pneumatik, náboje kol vozidel, napínače paprsků na kola, zavazadlové nosiče pro vozidla, nosiče jízdních kol, ochranné kryty k jízdním kolům a motocyklům, paprsky (dráty) kol vozidel, pásy na protektorování pneumatik, pláště pneumatik, potahy sedadel, protismyková zařízení na pneumatiky vozidel, ventily pneumatik vozidel, vyvažovací zařízení kol pozemních vozidel, záplaty na opravu duší; (37) služby pneuservisu, zprostředkovatelská činnost v oblasti služeb pneuservisu, opravy, výměna a protektorování pneumatik.
- (590) Barevná
 (730) **Ing. Vladimír Zíka**, Komenského ul. 159, Vlachovo Březí, Česká republika
 (740) Ing. Jiří Sedlák, KUDRLIČKA & SEDLÁK, Advokátní, patentová a známková kancelář, Husova 16, Česká Budějovice

- (210) **O 193788**
 (220) 14.07.2003
 (320) 14.07.2003
 (511) 35, 41
 (540)

**MISTROVSTVÍ SVĚTA V
 POJÍDÁNÍ
 OLOMOUCKÝCH
 TVARŮŽKŮ**

- (510) (35) organizace a pořádání reklamních a propagačních akcí, promotion akcí, reklamní prezentace firem, výrobků a služeb; (41) organizace a pořádání společenských, zábavních, kulturních a sportovních akcí a vystoupení, exhibicí a soutěží, vydávání propagačních tiskovin, zejména v souvislosti s uvedenými činnostmi.
- (730) **SENIA Communication s. r. o.**, Kateřinská 83/10, Olomouc, Česká republika
 (740) Ing. Petr Soukup, patentový a známkový zástupce, Švédská 3, Olomouc

- (210) **O 193789**
 (220) 14.07.2003
 (320) 14.07.2003
 (511) 5, 10, 44
 (540)



- (510) (5) léky a prostředky používané v anesteziologii a resuscitaci, např. anestetika, analgetika, opiáty, infuze, farmaceutické přípravky; (10) lékařské přístroje a nástroje používané v oblasti anesteziologie a resuscitace, např. anesteziologické přístroje, anesteziologické masky, resuscitační přístroje; (44) lékařské služby, poradenství zejména v oblasti anesteziologie a resuscitace.
- (590) Barevná
 (730) **Anestar, s.r.o.**, K Vrbičkám 35, Praha 4, Česká republika

- (210) **O 193791**
 (220) 14.07.2003
 (320) 14.07.2003
 (511) 30
 (540)



- (510) (30) pečivo, trvanlivé pečivo, pečivo se sezamem, koktejlové trvanlivé pečivo, pečivo se slanými příchutěmi, snacky, tyčinky, crackery.
- (730) **Jana Večerková - VEST**, Nad Vývozem 4869, Zlín, Česká republika
 (740) Ing. Kučera Zdeněk, Padělky 548 (P.O.BOX 92), Slušovice

- (210) **O 193792**
 (220) 14.07.2003
 (320) 14.07.2003
 (511) 12, 37
 (540)



- (510) (12) motorová vozidla, mechanické díly k motorovým vozidlům zařazené v rámci třídy 12, vysokozdvížené vozíky, kabiny pro vysokozdvížené vozíky; (37) montáž a servis vysokozdvížených vozíků a kabin pro vysokozdvížené vozíky.
- (730) **DFK Cab, s.r.o.**, Cihlářská čp. 1153, Kunovice, Česká republika
 (740) Ing. Kučera Zdeněk, Padělky 548 (P.O.BOX 92), Slušovice

- (210) **O 193794**
 (220) 14.07.2003
 (320) 14.07.2003
 (511) 12, 37, 39, 40

(540)



(510) (12) tažná zařízení pro připojení přívěsných vozidel; (37) servisní a opravárenské služby pro motorová vozidla včetně autoklempříství, lakování a provádění protikorozních nátěrů a nástřiků; (39) pronájem a půjčování motorových vozidel, přívěsných vozidel, dopravní a přepravní služby; (40) galvanické pokovování, jako chromování apod..

(730) **Vladimír Vitver - SVC Náchod**, Pod Smrkem 2031, Náchod, Česká republika

(740) Ing. Škoda Milan, Nahořanská 308, Nové Město nad Metují

(210) **O 193796**

(220) 14.07.2003

(320) 14.07.2003

(511) 9, 16, 35, 41

(540)

VTM Science

(510) (9) nahrané a nenahrané nosiče záznamů zvuku a obrazu, zejména audio a video kazety, magnetofonové pásky, gramofonové desky, kompaktní desky, videodisky; (16) knihy a ostatní periodické a neperiodické publikace, tiskoviny, letáky, bibliofilie, kalendáře, reklamní a propagační tiskoviny; (35) marketing, reklama, inzertní činnost a organizování výstav pro reklamní a komerční účely, propagační činnost; (41) vydavatelství a nakladatelství, organizování kulturních a vzdělávacích výstav.

(730) **Mladá fronta, a. s.**, Radlická 61, Praha 5, Česká republika

(210) **O 193797**

(220) 14.07.2003

(320) 14.07.2003

(511) 25, 28, 35, 43

(540)

HUYERS

(510) (25) oděvy, obuv, kloboučnické zboží; (28) hry, hračky, potřeby pro gymnastiku a sport, vše spadající do této třídy; (35) propagace, reklama, inzerce; (43) stravování, ubytování, restaurace.

(730) **Alexej Pešek**, Na Pankráci 11/449, Praha 4, Česká republika

(210) **O 193798**

(220) 14.07.2003

(320) 14.07.2003

(511) 9, 16, 41

(540)



(510) (9) video pořady na nosičích všeho druhu, vyhledávací software; (16) periodické a neperiodické tiskoviny, knihy, letáky, obaly, přebaly; (41) kulturní a vzdělávací činnost, natáčení, tvorba videopořadů a nosičů.

(730) **JANA ŽÁNOVÁ - ŽAKO**, Kukelská 904, Praha 9, Česká republika

(210) **O 193820**

(220) 14.07.2003

(320) 14.07.2003

(511) 16, 35, 41

(540)



(510) (16) papír a výrobky z papíru uvedené v této třídě, periodické a neperiodické tiskoviny, fotografie; (35) inzertní a reklamní činnost související s vydáváním tisku; (41) vydavatelská činnost, nakladatelská činnost.

(730) **Ing. Květa Tošnerová**, Česká 177, Louny, Česká republika

(740) Ing. Střelák Jiří, Pařížská 17, Praha 1

(210) **O 193821**

(220) 14.07.2003

(320) 14.07.2003

(511) 7, 16, 17, 37

(540)



(510) (7) stroje, strojní zařízení a jejich součásti pro různá odvětví průmyslu spadající do této třídy, zejména pro obalovou a tiskovou techniku, motory a jejich součásti; (16) papír a výrobky z papíru uvedené v této třídě, karton a kartonážní výrobky, lepenka a výrobky z lepenky, obaly, fólie, pytle, sáčky a tašky z PE, LD PE, PP nebo jiných plastických hmot pro balení, psací a školní potřeby, fotografie, štočky pro tiskárny; (17) polotovary z plastických hmot, výrobky z gumy a kaučuku, izolační materiály; (37) servis, opravy, instalace strojů a strojního zařízení, zejména strojů pro obalovou techniku.

(730) **TECHNOPACK s. r. o.**, Tichá 14, Jablonec nad Nisou, Česká republika

(740) Ing. Střelák Jiří, Pařížská 17, Praha 1

(210) **O 193822**

(220) 14.07.2003

(320) 14.07.2003

(511) 1, 2, 40

(540)



(510) (1) chemické výrobky pro průmysl, zejména pro polygrafii, plastické hmoty v surovém stavu; (2) barvy všeho druhu spadající do této třídy, zejména barvy pro polygrafický průmysl; (40) polygrafické tiskové služby spadající do této třídy.

(730) **SERITECH, s. r. o.**, Zátíší 528/4, Šternberk, Česká republika

(740) Ing. Střelák Jiří, Pařížská 17, Praha 1

(210) **O 193824**

(220) 15.07.2003

(320) 15.07.2003

(511) 32

(540)



(510) (32) piva.

(730) **Pivovar Holba a. s.**, Pivovarská ul. 261, Hanušovice, Česká republika

(740) RNDr. Zdeňka Halaxová, TETRAPAT, Horní náměstí 7, Olomouc

(210) **O 193825**

(220) 15.07.2003

(320) 15.07.2003

(511) 32

(540) **RYZÍ PIVO Z HOR**

(510) (32) piva.

(730) **Pivovar Holba a. s.**, Pivovarská ul. 261, Hanušovice, Česká republika

(740) RNDr. Zdeňka Halaxová, TETRAPAT, Horní náměstí 7, Olomouc

(210) **O 193826**

(220) 15.07.2003

(320) 15.07.2003

(511) 6, 10, 20

(540)



(510) (6) dílenský nábytek kovový, kovové nářadové skříňky; (10) nemocniční a zdravotní nábytek kovový pro lékařské účely; (20) šatnový nábytek kovový, kancelářský nábytek kovový.

(730) **KOVOS družstvo Teplice**, Dlouhá 39, Teplice, Česká republika(210) **O 193828**

(220) 15.07.2003

(320) 15.07.2003

(511) 11, 37, 42

(540) **KORADO - TEPLA PRO VÁS**

(510) (11) topná zařízení a přístroje všeho druhu, včetně jejich součástí a příslušenství, zařízení větrací, pro rozvod a ohřev vody, pro vaření, zařízení a systémy pro klimatizaci, sušení a atypickou vzduchotechniku, radiátory deskové, radiátory trubkové a jejich kombinace, speciální radiátory s nekovovými sálavými povrchy, radiátory pro kombinovaný ohřev a chlazení, konvektory, armatury, řídicí, regulační a bezpečnostní prvky související sprchové kabiny, vybavení koupelen a sanitárních místností, obaly-pouzdra transportní a montážně ochranné pro radiátory (nedílná součást), plastové upevňovací příslušenství a doplňky k radiátorům; (37) montáž, údržba a opravy zařízení a přístrojů topných, větracích, pro rozvod a ohřev vody, včetně jejich součástí a příslušenství, instalace a opravy klimatizačních zařízení; (42) služby projekční, inženýrské, konzultační a poradenské v oblasti klimatizace, větrání a vytápění průmyslový design topných zařízení a

otopných těles.

(730) **KORADO, a. s.**, Bří Hubálků 869, Česká Třebová, Česká republika

(740) Voda Karel, Bolzanova 13, Brno

(210) **O 193829**

(220) 15.07.2003

(320) 15.07.2003

(511) 11, 37, 42

(540) **KORADO - TEPLA ZE VŠECH STRAN**

(510) (11) topná zařízení a přístroje všeho druhu, včetně jejich součástí a příslušenství, zařízení větrací, pro rozvod a ohřev vody, pro vaření, zařízení a systémy pro klimatizaci, sušení a atypickou vzduchotechniku, radiátory deskové, radiátory trubkové a jejich kombinace, speciální radiátory s nekovovými sálavými povrchy, radiátory pro kombinovaný ohřev a chlazení, konvektory, armatury, řídicí, regulační a bezpečnostní prvky související sprchové kabiny, vybavení koupelen a sanitárních místností, obaly-pouzdra transportní a montážně ochranné pro radiátory (nedílná součást), plastové upevňovací příslušenství a doplňky k radiátorům; (37) montáž, údržba a opravy zařízení a přístrojů topných, větracích, pro rozvod a ohřev vody, včetně jejich součástí a příslušenství, instalace a opravy klimatizačních zařízení; (42) služby projekční, inženýrské, konzultační a poradenské v oblasti klimatizace, větrání a vytápění průmyslový design topných zařízení a otopných těles.

(730) **KORADO, a. s.**, Bří Hubálků 869, Česká Třebová, Česká republika

(740) Voda Karel, Bolzanova 13, Brno

(210) **O 193852**

(220) 16.07.2003

(320) 16.07.2003

(511) 5, 29, 30, 32

(540)

LEXIKON

(510) (5) léčivé cukrářské výrobky a cukrovinky s léčivými účinky, přípravky (poživatiny) obsahující biologické katalyzátory pro fyzicky aktivní osoby, sportovce, rekonvalescenty, posilující poživatiny, extrakty a potraviny pro zvláštní výživu, dietetické a diabetické poživatiny a potraviny pro zvláštní výživu, vitamínové přípravky, potravní doplňky pro posílení imunity organismu a zlepšení zdraví v tuhém i tekutém stavu ve formě práškových směsí, kapek, sirupů, gelů, past, tablet, šumivých tablet, pastilek, dražé, tobolek, kapslí, bonbónů, želé, prášků, vše výše uvedené pro léčebné účely; (29) veškeré konzervované potraviny a poživatiny, ovocné dřeně, poživatiny z ovoce a upravených bílkovin a olejnin, výživné extrakty, texturované proteiny a směsi z nich pro humánní využití, vše spadající do této třídy; (30) potravní doplňky neléčebné pro posílení imunity organismu a zlepšení zdraví rostlinného původu v tuhém i tekutém stavu ve formě práškových směsí, kapek, sirupů, gelů, past, tablet, šumivých tablet, pastilek, dražé, tobolek, kapslí, bonbónů, želé, prášků, vše výše uvedené pro neléčebné účely, káva a náhražky kávy, obilní vločky a jiné obilné výrobky určené k lidské výživě, müsli, čaje; (32) nealkoholické nápoje sycené i nesycené, včetně nápojů minerálních, šumivých, iontových a energetických, sirupy, koncentráty a jiné přípravky pro přípravu nápojů, ovocné a zeleninové šťávy, mošty, ovocné nektary a nápoje z ovocných šťáv, stolní a minerální vody, diabetické a dietetické nápoje neléčebné, práškové nealkoholické

nápoje, práškové přípravky a příchutě pro výrobu nealkoholických nápojů a likérů, obohacené vitaminové nápoje a koncentráty, nealkoholické aperitivy.

- (730) **NUTREND D. S., a. s.**, Selské nám. 9/43, Olomouc - Chválkovice, Česká republika
 (740) Ing. Soukup Petr, Patentová kancelář, Švédská 3, Olomouc

- (210) **O 193853**
 (220) 16.07.2003
 (320) 16.07.2003
 (511) 5, 29, 30, 32
 (540)

GELACOLL

- (510) (5) léčivé cukrářské výrobky a cukrovinky s léčivými účinky, přípravky (poživatiny) obsahující biologické katalyzátory pro fyzicky aktivní osoby, sportovce, rekonvalescenty, posilující poživatiny, extrakty a potraviny pro zvláštní výživu, dietetické a diabetické poživatiny a potraviny pro zvláštní výživu, vitaminové přípravky, potravní doplňky pro posílení imunity organismu a zlepšení zdraví v tuhém i tekutém stavu ve formě práškových směsí, kapek, sirupů, gelů, past, tablet, šumivých tablet, pastilek, dražé, tobolek, kapslí, bonbónů, želé, prášků, vše výše uvedené pro léčebné účely; (29) veškeré konzervované potraviny a poživatiny, ovocné dřeně, poživatiny z ovoce a upravených bílkovin a olejnin, výživné extrakty, texturované proteiny a směsi z nich pro humánní využití, vše spadající do této třídy; (30) potravní doplňky neléčebné pro posílení imunity organismu a zlepšení zdraví rostlinného původu v tuhém i tekutém stavu ve formě práškových směsí, kapek, sirupů, gelů, past, tablet, šumivých tablet, pastilek, dražé, tobolek, kapslí, bonbónů, želé, prášků, vše výše uvedené pro neléčebné účely, káva a náhražky kávy, obilní vločky a jiné obilné výrobky určené k lidské výživě, müsli, čaje; (32) nealkoholické nápoje sycené i nesycené, včetně nápojů minerálních, šumivých, iontových a energetických, sirupy, koncentráty a jiné přípravky pro přípravu nápojů, ovocné a zeleninové šťávy, mošty, ovocné nektary a nápoje z ovocných šťáv, stolní a minerální vody, diabetické a dietetické nápoje neléčebné, práškové nealkoholické nápoje, práškové přípravky a příchutě pro výrobu nealkoholických nápojů a likérů, obohacené vitaminové nápoje a koncentráty, nealkoholické aperitivy.

- (730) **NUTREND D. S., a. s.**, Selské nám. 9/43, Olomouc - Chválkovice, Česká republika
 (740) Ing. Soukup Petr, Patentová kancelář, Švédská 3, Olomouc

- (210) **O 193854**
 (220) 16.07.2003
 (320) 16.07.2003
 (511) 5, 29, 30, 32
 (540)



- (510) (5) léčivé cukrářské výrobky a cukrovinky s léčivými účinky, přípravky (poživatiny) obsahující biologické katalyzátory pro fyzicky aktivní osoby, sportovce, rekonvalescenty, posilující poživatiny, extrakty a potraviny pro zvláštní výživu, dietetické a diabetické poživatiny a potraviny pro zvláštní výživu, vitaminové přípravky, potravní doplňky pro posílení imunity organismu a zlepšení zdraví v tuhém i tekutém stavu ve

formě práškových směsí, kapek, sirupů, gelů, past, tablet, šumivých tablet, pastilek, dražé, tobolek, kapslí, bonbónů, želé, prášků, vše výše uvedené pro léčebné účely; (29) veškeré konzervované potraviny a poživatiny, ovocné dřeně, poživatiny z ovoce a upravených bílkovin a olejnin, výživné extrakty, texturované proteiny a směsi z nich pro humánní využití, vše spadající do této třídy; (30) potravní doplňky neléčebné pro posílení imunity organismu a zlepšení zdraví rostlinného původu v tuhém i tekutém stavu ve formě práškových směsí, kapek, sirupů, gelů, past, tablet, šumivých tablet, pastilek, dražé, tobolek, kapslí, bonbónů, želé, prášků, vše výše uvedené pro neléčebné účely, káva a náhražky kávy, obilní vločky a jiné obilné výrobky určené k lidské výživě, müsli, čaje; (32) nealkoholické nápoje sycené i nesycené, včetně nápojů minerálních, šumivých, iontových a energetických, sirupy, koncentráty a jiné přípravky pro přípravu nápojů, ovocné a zeleninové šťávy, mošty, ovocné nektary a nápoje z ovocných šťáv, stolní a minerální vody, diabetické a dietetické nápoje neléčebné, práškové nealkoholické nápoje, práškové přípravky a příchutě pro výrobu nealkoholických nápojů a likérů, obohacené vitaminové nápoje a koncentráty, nealkoholické aperitivy.

- (730) **NUTREND D. S., a. s.**, Selské nám. 9/43, Olomouc - Chválkovice, Česká republika
 (740) Ing. Petr Soukup, patentový a známkový zástupce, Švédská 3, Olomouc

- (210) **O 193864**
 (220) 16.07.2003
 (320) 16.07.2003
 (511) 9, 16, 35, 38, 41
 (540)

Jsou hvězdy, které nehasnou

- (510) (9) veškeré nosiče informací v rozsahu třídy 9; (16) tiskoviny, periodické a neperiodické publikace, např. knihy a časopisy, katalogy, plakáty, fotografie, kalendáře, samolepky; (35) propagační, reklamní a inzertní činnost; (38) vysílání televizních programů; (41) tvorba televizních programů, výchovná a zábavní činnost, školení, kulturní a sportovní aktivity, soutěže pro veřejnost, vydavatelská a nakladatelská činnost, výroba audiovizuálních programů.
 (730) **Česká televize**, Na Hřebenech II., Praha 4 - Kavčí hory, Česká republika

- (210) **O 193865**
 (220) 16.07.2003
 (320) 16.07.2003
 (511) 35, 36, 41
 (540)



- (510) (35) propagační činnost, reklama, pomoc při řízení obchodní činnosti, obchodní administrativa, kancelářské práce; (36) pojištění, služby finanční, služby peněžní, služby nemovitosti; (41) výchova, vzdělávání, zábava, sportovní a kulturní aktivity.
 (730) **Financial Services & Management a.s.**, Pobřežní 3, Praha 8, Česká republika
 (740) Mgr. Martin Láník, Vinohradská 37, Praha 2

- (210) **O 193866**

(220) 16.07.2003
(320) 16.07.2003
(511) 35, 36, 41
(540)



(510) (35) propagační činnost, reklama, pomoc při řízení obchodní činnosti, obchodní administrativa, kancelářské práce; (36) pojištění, služby finanční, služby peněžní, služby nemovitostní; (41) výchova, vzdělávání, zábava, sportovní a kulturní aktivity.

(730) **Financial Services & Management a.s.**, Pobřežní 3, Praha 8, Česká republika

(740) Mgr. Martin Láník, Vinohradská 37, Praha 2

(210) **O 193868**

(220) 16.07.2003
(320) 16.07.2003
(511) 28
(540)

Pirouette

(510) (28) brusle na krasobruslení.

(730) **SP Dražice s.r.o.**, Dražice 63, Benátky nad Jizerou, Česká republika

(210) **O 193869**

(220) 16.07.2003
(320) 16.07.2003
(511) 5, 30
(540)

Fit - CHITOSFERÍN 400

(510) (5) farmaceutické přípravky, dietetické přípravky k léčebným účelům, dietní substance pro lékařské účely, vitamínové a minerální přípravky, potravinové doplňky obohacené vitamínovými a minerálními přípravky, potravinové doplňky obohacené vitamíny nebo stopovými prvky k léčebným účelům; (30) doplňky stravy ve formě práškových směsí, tabletek, tobolek, kapslí, dražé apod., potraviny pro zvláštní účely, vše v rámci této třídy.

(730) **Medindex, spol. s r.o.**, Olštyňská 607/1, Praha 8, Česká republika

(210) **O 193870**

(220) 16.07.2003
(320) 16.07.2003
(511) 5, 30
(540)

Fit - ARTRO AKTIV

(510) (5) farmaceutické přípravky, dietetické přípravky k léčebným účelům, dietní substance pro lékařské účely, vitamínové a minerální přípravky, potravinové doplňky obohacené vitamínovými a minerálními přípravky, potravinové doplňky obohacené vitamíny nebo stopovými prvky k léčebným účelům; (30) doplňky stravy ve formě práškových směsí, tabletek, tobolek, kapslí, dražé apod., potraviny pro zvláštní účely, vše v rámci této třídy.

(730) **Medindex, spol. s r.o.**, Olštyňská 607/1, Praha 8, Česká republika

(210) **O 193873**

(220) 16.07.2003
(320) 16.07.2003

(511) 29, 30, 31

(540)

LINETA Chrom

(510) (29) oleje jedlé; (30) vlákninové tablety regenerační (rostlinné určené pro zvláštní výživu a spadající do této třídy); (31) krmiva pro zvířata.

(730) **HM HARMONIE, s.r.o.**, U Čokoládoven 7, Praha 4 - Modřany, Česká republika

(210) **O 193942**

(220) 16.07.2003
(320) 16.07.2003
(511) 22, 25, 28, 37
(540)



(510) (22) síť; (25) oděvy, zejména oděvy pro sportovní rybolov, obuv; (28) rybářské potřeby jako např. háčky, zátěže, vlasce, navijáky, pruty a jiné příslušenství pro rybolov udicí, podběráky; (37) montáž (kompletace), servis a opravy rybářských potřeb.

(730) **Jiří Tůma**, Průběžná 246, České Budějovice, Česká republika

(740) Ing. Jiří Sedlák, KUDRLIČKA & SEDLÁK, Advokátní, patentová a známková kancelář, Husova 16, České Budějovice

(210) **O 193982**

(220) 17.07.2003
(320) 17.07.2003
(511) 1, 17
(540)

POROTĚS

(510) (1) chemické prostředky pro průmysl, technické provozy, zemědělství, lesnictví a opravárenství, chemické prostředky na bázi polymerů a rozpouštědel s vysokou vzlínavostí pro zvýšení pevnosti a odolnosti proti vodě v kovových součástech, impregnační prostředky; (17) těsnění, těsnicí a ucpávkové materiály a hmoty pro výplně, i ve spreji, pro utěšňování mikropórů, vlasových trhlin a netěsností, např. kovových součástí, odlitků, armatur, čerpadel, motorů, kompresorů.

(730) **NOVATO spol. s r.o.**, Uralská 770/6, Praha 6, Česká republika

(740) Ing. Smrčková Marie, patentový zástupce, Velflíkova 8, Praha 6

(210) **O 193984**

(220) 17.07.2003
(320) 17.07.2003
(511) 5, 29, 30, 35
(540)

FLY KID

(510) (5) cukrovinky s léčivými účinky, tyčinky na bázi zrn s ovocem a/nebo suchými plody se zvýšeným obsahem vitamínů s vlákninami, se stopovými prvky a flavonoidními látkami, vitamínové a multivitaminové přípravky, dietetické a diabetické poživatiny pro zvláštní výživu, cereální tyčinky, nízkoenergetické a specifické doplňky pro zvláštní výživu - vše pro léčebné účely; (29) poživatiny z konzervovaného, sušeného a zavařeného ovoce a upravených bílkovin a olejnin, vejce, náhrady vajec na rostlinné bázi, jedlé oleje a tuky i jejich náhražky, náplně a polevy na bázi tuků a jejich náhražek, tyčinky s obsahem upravených ořechů, arašídů, semen a ostatních

suchých plodů i kandovaného ovoce, texturované proteiny a směsi z nich pro humánní využití, sójové výrobky v rámci této třídy, bílkovinné výrobky, byliny drčené nebo mleté, výrobky s obsahem rostlinných a zahradních vláknin, spadající do této třídy, výrobky expandované a extrudované v rámci této třídy, včetně výrobků zdravé a racionální výživy na bázi upravených ořechů a upraveného ovoce; (30) přísady a zlepšující přípravky do čokolády, čokoládových a kávových výrobků, do výrobků zdravé a racionální výživy, müsli tyčinky, tyčinky s vlákninou, tyčinky na bázi zrn s ovocem a/nebo suchými plody s polevou a/nebo bez ní se zvýšeným obsahem vitamínů, se stopovými prvky a flavonoidními látkami, obiloviny upravené pro přímou konzumaci ve všech formách, výrobky expandované a extrudované v rámci této třídy, včetně výrobků zdravé a racionální výživy na bázi obilovin, kukuřice, semen, rýže a výrobky z pufované rýže, výrobky nugátové, fondánové a kokosové, výrobky z perníkového a medového těsta, výrobky na bázi kávy, s kávovým a/nebo karamelovým extraktem, čokoláda a čokoládové výrobky všech druhů, trvanlivé potravinářské výrobky na bázi rýže a amarantu, cereální směsi, tyčinky a výrobky, cukrovinky všech druhů, cukr a cukrářské výrobky, výrobky z medu, pochutiny a potravní doplňky dietetické nemedicinní na bázi zrn a semen, ostatní nízkooenergetické doplňky pro výživu lidí zařazené v této třídě; (35) marketing, obchodní management a podnikové poradenství, marketingové studie, obchodní a/nebo podnikatelské informace, analýzy nákladů, ekonomické prognózy, pomoc při řízení obchodní činnosti, propagace výše uvedených výrobků.

- (730) **RUPA, spol. s r.o.**, Poslední 8, Praha 10, Česká republika
(740) Fišerová Blanka, MIRA, V Kapslovně 11, Praha 3

- (210) **O 193989**
(220) 17.07.2003
(320) 17.07.2003
(511) 25, 35, 41
(540)



- (510) (25) textilní výrobky, jako jsou plavky pánské, dámské a dětské, prádlo spodní, oděvy tělocvičné, konfekce, košile, oděvy koupací, oděvy plážové, pyžama, tílka, košilky, nátělníky, župany, bundy sportovní, obuv; (35) reklamní a propagační činnost, zprostředkovatelská činnost v oblasti obchodu; (41) překladatelská a tlumočnická činnost.
(730) **DONET spol. s r.o.**, Dominova 2463, Praha 5, Česká republika

- (210) **O 194009**
(220) 18.07.2003
(320) 18.07.2003
(511) 9
(540)

SUPRA

- (510) (9) software pro použití v elektronové mikroskopii.
(730) **LEO Elektronenmikroskopie GmbH**, Oberkochen, Německo
(740) JUDr. Matějka Jan, Advokátní a patentová kancelář Čermák, Hořejš, Myslíl, Národní 32, Praha 1

- (210) **O 194010**
(220) 18.07.2003

- (320) 18.07.2003
(511) 9
(540)

Concise

- (510) (9) software pro použití v elektronové mikroskopii.
(730) **LEO Elektronenmikroskopie GmbH**, Oberkochen, Německo
(740) JUDr. Matějka Jan, Advokátní a patentová kancelář Čermák, Hořejš, Myslíl, Národní 32, Praha 1

- (210) **O 194011**
(220) 18.07.2003
(320) 18.07.2003
(511) 43, 44
(540)



- (510) (43) služby spojené s občerstvením, restaurační činnost; (44) služby solária - péče o hygienu a krásu osob.
(730) **EEG, s.r.o.**, Botanická 7, Brno, Česká republika
(740) Ing. Musil Dobroslav, patentová kancelář, Cejl 38, Brno

- (210) **O 194012**
(220) 18.07.2003
(320) 07.02.2003
(511) 5
(540)



- (510) (5) premixy do dietetických a nutričních doplňků zařazené ve tř. 5.
(730) **Archer-Daniels-Midland Company**, 4666 Faries Parkway, Decatur, Spojené státy americké, Illinois
(740) JUDr. Korejzová Zdeňka, **KOREJZOVÁ & SPOL.** Advokátní a patentová kancelář, Spálená 29, Praha 1

- (210) **O 194013**
(220) 18.07.2003
(320) 18.07.2003
(511) 30
(540)

CERESKY

- (510) (30) trvanlivé a polotrvanlivé pečivo, jemné pečivo, oplatky, sušenky, keksy, biskvity, vafle, perníky, tyčinky, výrobky z obilovin, müsli, koláče, zákusky, dorty, trvanlivé pečivo čokoládové a nečokoládové, piškoty, výrobky v tř. 30 obsahující kakao a/nebo kávu, mouka a obilné výrobky určené k lidské výživě, kakaové, čokoládové, kávové, oříškové a ovocné náplně a krémy, čokoládové a kakaové polevy, trubičky, suchary, perníky, medovníky, slané pečivo (krekry), cukrovinky, pralinky, fondán, marcipán, pastilky, karamely, plněné koláče, mandlové cukrovinky, kandys jako potrava, obilninové vločky a lupínky, čokoláda, čokoládové a nečokoládové cukrovinky, bonbóny, lízátka, želé, komprimáty, žvýkačky ne pro lékařské účely, zmrzlina, mandlová pasta, jedlé

ozdoby na dorty a zákusky, listkové těsto, máslové a tukové těsto, cukrovinky na vánoční stromky, chuťové přísady.

- (730) **Pečivárne Lipt. Hrádok s.r.o.**, Liptovská Porúbka 347, Liptovský Hrádok, Slovenská republika
 (740) Dipl. Ing. Jiří Chlustina, Unipatent, Jana Masaryka 43-47, Praha 2

- (210) **O 194014**
 (220) 18.07.2003
 (320) 18.07.2003
 (511) 9, 15, 18
 (540)

- (510) (9) nahrané a nenahrané nosiče záznamu zvuku a obrazu, zejména audiokazety a videokazety, magnetofonové pásky, diskety, kompaktní disky, gramofonové desky, mikrofony, metronomy, přístroje k záznamu, reprodukci, zesilování, přenosu zvuku a obrazu, přístroje na dálkové ovládání, přístroje pro audiovizuální výuku, hudební aparatury, zesilovače, reproduktory, mixážní pulty, efekťová zařízení k ozvučení a další ozvučovací technika zahrnuté ve tř. 9; (15) hudební nástroje dechové, klávesové, strunné a bicí všech druhů a součástky k nim, příslušenství k hudebním nástrojům všech druhů, dětské hudební nástroje, elektronické a elektrické hudební nástroje, hrací skřínky, pouzdra na hudební nástroje; (18) kůže a imitace kůže, výrobky z těchto materiálů zahrnuté ve tř. 18, surová kůže, kožešiny, kufry, cestovní brašny, tašky, školní aktovky, kabelky, řemeny, deštníky, slunečníky, hole, biče, postroje a příkrývky pro koně, sedlářské výrobky.
 (730) **FAST ČR, a.s.**, Černokostecká 2111, Praha 10, Česká republika
 (740) Dipl. Ing. Jiří Chlustina, Unipatent, Jana Masaryka 43-47, Praha 2

- (210) **O 194015**
 (220) 18.07.2003
 (320) 18.07.2003
 (511) 9, 15, 18
 (540)

ROMANZA

- (510) (9) nahrané a nenahrané nosiče záznamu zvuku a obrazu, zejména audiokazety a videokazety, magnetofonové pásky, diskety, kompaktní disky, gramofonové desky, mikrofony, metronomy, přístroje k záznamu, reprodukci, zesilování, přenosu zvuku a obrazu, přístroje na dálkové ovládání, přístroje pro audiovizuální výuku, hudební aparatury, zesilovače, reproduktory, mixážní pulty, efekťová zařízení k ozvučení a další ozvučovací technika zahrnuté ve tř. 9; (15) hudební nástroje dechové, klávesové, strunné a bicí všech druhů a součástky k nim, příslušenství k hudebním nástrojům všech druhů, dětské hudební nástroje, elektronické a elektrické hudební nástroje, hrací skřínky, pouzdra na hudební nástroje; (18) kůže a imitace kůže, výrobky z těchto materiálů zahrnuté ve tř. 18, surová kůže, kožešiny, kufry, cestovní brašny, tašky, školní aktovky, kabelky, řemeny, deštníky, slunečníky, hole, biče, postroje a příkrývky pro koně, sedlářské výrobky.

- (730) **FAST ČR, a.s.**, Černokostecká 2111, Praha 10, Česká republika
 (740) Dipl. Ing. Jiří Chlustina, Unipatent, Jana Masaryka 43-47, Praha 2

- (210) **O 194029**
 (220) 21.07.2003
 (320) 21.07.2003
 (511) 14, 16, 35
 (540)

H & M



HANA MANĎÁKOVÁ

- (510) (14) drahé kovy, jejich slitiny nebo dublované kovy a výrobky z těchto materiálů nebo z posříbřeného a/nebo pozlaceného kovu, nejsou-li uvedeny v jiných třídách, mince, reklamní a upomínkové předměty ze vzácných kovů a jejich slitin, bižuterie z umělých a plastických hmot, umělecké předměty z drahých a dublovaných kovů, umělecké předměty z drahých a dublovaných kovů v kombinaci se sklem, dřevem, kůží a umělou hmotou; (16) kancelářské potřeby s výjimkou nábytku; (35) zprostředkovatelské služby v oblasti nákupu a prodeje zboží.
 (730) **PhDr. Hana Mandřáková**, Dlouhá 192, Slušovice, Česká republika
 (740) Ing. Jaromír Příkryl, Patentová a známková kancelář, Včelín 1161, Hulín

- (210) **O 194038**
 (220) 21.07.2003
 (320) 21.07.2003
 (511) 43
 (540)

**LÁZEŇSKÝ HOTEL
KRAKONOŠ**

- (510) (43) služby spojené s opatřováním ubytování a stravování v hotelích.
 (730) **HOTEL KRAKONOŠ s. r. o.**, Mariánské Lázně 660, Mariánské Lázně, Česká republika
 (740) JUDr. Hrádek Oldřich, advokát, Slavíkova 6, Praha 3

- (210) **O 194039**
 (220) 21.07.2003
 (320) 21.07.2003
 (511) 43
 (540)

**LÁZEŇSKÝ HOTEL
KRAKONOŠ MARIÁNSKÉ
LÁZNĚ**

- (510) (43) služby spojené s opatřováním ubytování a stravování v hotelích.
 (730) **HOTEL KRAKONOŠ s. r. o.**, Mariánské Lázně 660, Mariánské Lázně, Česká republika
 (740) JUDr. Hrádek Oldřich, advokát, Slavíkova 6, Praha 3

- (210) **O 194040**
 (220) 21.07.2003
 (320) 21.07.2003
 (511) 43

- (540) **LÁZEŇSKÝ A LÉČEBNÝ
DŮM KRAKONOŠ**
- (510) (43) služby spojené s opatřováním ubytování a stravování v hotelích.
- (730) **HOTEL KRAKONOŠ s. r. o.**, Mariánské Lázně 660, Mariánské Lázně, Česká republika
- (740) JUDr. Hrádek Oldřich, advokát, Slavíkova 6, Praha 3

- (210) **O 194041**
(220) 21.07.2003
(320) 21.07.2003
(511) 43

- (540) **LÁZEŇSKÝ A LÉČEBNÝ
DŮM KRAKONOŠ
MARIÁNSKÉ LÁZNĚ**
- (510) (43) služby spojené s opatřováním ubytování a stravování v hotelích.
- (730) **HOTEL KRAKONOŠ s. r. o.**, Mariánské Lázně 660, Mariánské Lázně, Česká republika
- (740) JUDr. Hrádek Oldřich, advokát, Slavíkova 6, Praha 3

- (210) **O 194042**
(220) 21.07.2003
(320) 21.07.2003
(511) 43

- (540) **LÁZEŇSKÝ A LÉČEBNÝ
HOTEL KRAKONOŠ**
- (510) (43) služby spojené s opatřováním ubytování a stravování v hotelích.
- (730) **HOTEL KRAKONOŠ s. r. o.**, Mariánské Lázně 660, Mariánské Lázně, Česká republika
- (740) JUDr. Hrádek Oldřich, advokát, Slavíkova 6, Praha 3

- (210) **O 194043**
(220) 21.07.2003
(320) 21.07.2003
(511) 43

- (540) **LÁZEŇSKÝ A LÉČEBNÝ
HOTEL KRAKONOŠ
MARIÁNSKÉ LÁZNĚ**
- (510) (43) služby spojené s opatřováním ubytování a stravování v hotelích.
- (730) **HOTEL KRAKONOŠ s. r. o.**, Mariánské Lázně 660, Mariánské Lázně, Česká republika
- (740) JUDr. Hrádek Oldřich, advokát, Slavíkova 6, Praha 3

- (210) **O 194079**
(220) 22.07.2003
(320) 22.07.2003
(511) 16, 25, 41
(540)



- (510) (16) reklamní papírové billboardy, reklamní a propagační

- materiály, reklamní folie, vše v rámci této třídy; (25) oděvy, čepice, svetry, sportovní oblečení, obuv, oděvní doplňky a reklamní výrobky v rámci této třídy; (41) sportovní a výchovná činnost.
- (590) Barevná
- (730) **Pavel Prchal**, Za Chlumem 1/788, Bílina, Česká republika

- (210) **O 194116**
(220) 23.07.2003
(320) 23.07.2003
(511) 9, 35
(540)

XZONE

- (510) (9) zvukové a obrazové nosiče, počítačové hry, přístroje pro zpracování informací a počítače včetně jejich jednotlivých součástí, videohry, aparáty pro záznam, převod, reprodukci zvuku nebo obrazu, vše v rozsahu třídy 9; (35) pomoc při řízení obchodu, obchodní management, zprostředkování obchodu prostřednictvím Internetu.
- (730) **Schovanec Martin**, Petra Obrovce 2251, Louny, Česká republika

- (210) **O 194120**
(220) 23.07.2003
(320) 23.07.2003
(511) 5
(540)

CARTEOL

- (510) (5) farmaceutické přípravky pro léčbu oftalmických onemocnění.
- (730) **Otsuka Pharmaceutical Co., Ltd.**, 2-9 Kanda Tsukasa-cho, Chiyoda-ku, Tokyo, Japonsko
- (740) JUDr. Matějka Jan, Advokátní a patentová kancelář Čermák, Hořejš, Myslík, Národní 32, Praha 1

- (210) **O 194124**
(220) 23.07.2003
(320) 23.07.2003
(511) 18, 25
(540)



- (510) (18) aktovky, batohy, kufrы, kabelky, pásy z kůže, cestovní obaly na oděvy, náprsní tašky, peněženky, rukavky, tašky nákupní, tašky cestovní, tašky plážové; (25) body, boty šněrovací, bundy, bundy sportovní, čapky, čepice, čepice koupací, čepice se štítkem, kabátky, kabáty, kalhoty, kamaše, kombinézy, kombinézy pracovní, konfekce, kostýmy, obleky, košile, koupací pláště, košílky a nátělníky, kravaty, legíny, oblečení, obuv, obuv sportovní, obuv plážová, koupací oděvy, mikiny, oděvy plážové, oděvy pletené, oděvy pro sport, oděvy tělocvičné, pantofle, peleríny, pláště, pracovní pláště a obleky, plavky, podprsenky, prádlo osobní, prádlo spodní, přehozy (přes ramena), převlečníky, pulovry, punčochy, pyžama, rukavice, saka, sandály, spodky, spodničky, střevice, sukně, svetry, šály, šaty dámské, tílka, trička, vesty, župany.
- (590) Barevná
- (730) **MYVIET TRADE s.r.o.**, Vazovova 3228, Praha 4, Česká republika

- (210) **O 194288**
(220) 25.07.2003
(320) 25.07.2003
(511) 35, 41, 42

(540)



- (510) (35) odborná prověřovací a konzultační činnost a pomoc při provozu a řízení podniků; (41) prezentace norem pro vzdělávací účely a duševní rozvoj zaměstnanců podniků; (42) služby osob, které provádějí vyhodnocení, odhady, výzkum a posudky v oblasti vědy, techniky a managementu podniků ve vztahu k teoretickým i praktickým aspektům podnikání.
- (590) Barevná
- (730) **DQS Czech s.r.o.**, Na Hrázi 519/32, Praha 8 - Libeň, Česká republika

(210) **O 194289**

(220) 25.07.2003

(320) 25.07.2003

(511) 35, 41, 42

(540)



- (510) (35) odborná prověřovací a konzultační činnost a pomoc při provozu a řízení podniků; (41) prezentace norem pro vzdělávací účely a duševní rozvoj zaměstnanců podniků; (42) služby osob, které provádějí vyhodnocení, odhady, výzkum a posudky v oblasti vědy, techniky a managementu podniků ve vztahu k teoretickým i praktickým aspektům podnikání.
- (590) Barevná
- (730) **DQS Czech s.r.o.**, Na Hrázi 519/32, Praha 8 - Libeň, Česká republika

(210) **O 194302**

(220) 28.07.2003

(320) 28.07.2003

(511) 29

(540)

SIRELA

- (510) (29) mléko, sýr a mléčné výrobky.
- (730) **BONGRAIN S.A.**, 42 rue Rieussec, Viroflay, Francie
- (740) Ing. Kania František, Patentová kancelář Kania, Sedlák, Smola, Mendlovo nám. 1a, Brno

(210) **O 194305**

(220) 28.07.2003

(320) 28.07.2003

(511) 30

(540)



- (510) (30) bonbóny, cukroví, cukroví mentolové, cukrovinky, čokoláda, kakao, výrobky z kaka, želé, ovocné

cukrovinky.

- (730) **Perfetti Van Melle Czech Republic, s.r.o.**, Pod Křížkem 2, Praha 4, Česká republika

(210) **O 194306**

(220) 28.07.2003

(320) 28.07.2003

(511) 35, 42

(540)



- (510) (35) propagační činnost, reklama, pomoc při řízení obchodní činnosti; (42) průmyslové analýzy a výzkum, návrh a vývoj počítačového hardwaru a softwaru.
- (590) Barevná
- (730) **iAudit International s.r.o.**, Vinohradská 184, Praha 3, Česká republika

(210) **O 194307**

(220) 28.07.2003

(320) 28.07.2003

(511) 32, 35, 41

(540)

**VÝČEPNÍ BEZPEČNOST**

- (510) (32) piva, minerální vody, nealkoholické nápoje sycené i nesycené, ovocné a zeleninové nápoje a šťávy, sirupy, přípravky ke zhotovování nápojů, mošty, vody sycené i nesycené; (35) reklamní a propagační činnost, pořádání reklamních a propagačních akcí, pomoc při řízení obchodní činnosti, pořádání výstav a veletrhů pro reklamní a obchodní účely; (41) pořádání, vedení, organizování a zprostředkování, společenských, kulturních, zábavních, sportovních a vzdělávacích akcí, seminářů, setkání a soutěží.
- (730) **Pivovar ZUBR a. s.**, Komenského 35, Přerov, Česká republika
- (740) RNDr. Zdeňka Halaxová, TETRAPAT, Horní náměstí 7, Olomouc

(210) **O 194308**

(220) 28.07.2003

(320) 28.07.2003

(511) 32, 35, 41

(540)

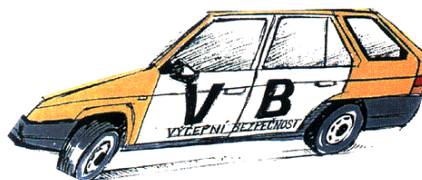

- (510) (32) piva, minerální vody, nealkoholické nápoje sycené i nesycené, ovocné a zeleninové nápoje a šťávy, sirupy, přípravky ke zhotovování nápojů, mošty, vody sycené i nesycené; (35) reklamní a propagační činnost, pořádání reklamních a propagačních akcí, pomoc při řízení obchodní činnosti, pořádání výstav a veletrhů pro reklamní a obchodní účely; (41) pořádání, vedení, organizování a zprostředkování, společenských, kulturních, zábavních,

sportovních a vzdělávacích akcí, seminářů, setkání a soutěží.

- (590) Barevná
 (730) **Pivovar ZUBR a. s.**, Komenského 35, Přerov, Česká republika
 (740) RNDr. Zdeňka Halaxová, TETRAPAT, Horní náměstí 7, Olomouc

- (210) **O 194318**
 (220) 28.07.2003
 (320) 28.07.2003
 (511) 35, 36, 41
 (540)



- (510) (35) obchodní management a podnikové poradenství; (36) finanční poradenství; (41) vzdělávací služby.
 (590) Barevná
 (730) **PASSERINVEST GROUP, a. s.**, Nad Petruskou 3, Praha 2, Česká republika

- (210) **O 194319**
 (220) 28.07.2003
 (320) 28.07.2003
 (511) 35, 36, 41
 (540)



- (510) (35) obchodní management a podnikové poradenství; (36) finanční poradenství; (41) vzdělávací služby.
 (590) Barevná
 (730) **PASSERINVEST GROUP, a. s.**, Nad Petruskou 3, Praha 2, Česká republika

- (210) **O 194326**
 (220) 28.07.2003
 (320) 28.07.2003
 (511) 7, 11, 12
 (540)



- (510) (7) elektrická zařízení (kompresory) pro plnění pneumatik vzduchem; (11) klimatizační a ventilační zařízení, zařízení na osvěžení vzduchu, osvětlovací přístroje, doplňková světla; (12) součásti vozidel v oblasti auto a moto doplňků v rámci této třídy, především výrobky pro zlepšení funkce a vzhledu vozidel, zejména ochranné a ozdobné kryty kol, víčka palivových nádrží a kryty či nálepky na tato víčka, stěrače skel a jejich součástí, vzduchové pumpy (jako součást výstroje vozidel), clony proti slunci, odkládací kapsy a přihrádky, hlavice řadicích pák, potahy sedadel, potahy volantů, autokoberce textilní, plastové i pryžové, potahy, kryty a nášlapy pro pedály, mechanická zabezpečovací zařízení proti zcizení vozidel.

- (730) **FILSON s. r. o.**, Slévačská 902/11, Praha 9, Česká republika

- (210) **O 194327**
 (220) 28.07.2003
 (320) 28.07.2003
 (511) 5
 (540)

JUVENTUS

- (510) (5) pesticidy, přípravky na hubení hmyzu, fungicidy, herbicidy a insekticidy.
 (730) **Dow AgroSciences LLC**, 9330 Zionsville Road, Indianapolis, Spojené státy americké, Indiana
 (740) JUDr. Otakar Švorčík, Společná advokátní kancelář Všeťečka Zelený Švorčík Kalenský a partneři, Hálkova 2, Praha 2

- (210) **O 194328**
 (220) 28.07.2003
 (320) 28.07.2003
 (511) 5
 (540)

INTEGRO

- (510) (5) pesticidy, přípravky na hubení hmyzu, fungicidy, herbicidy a insekticidy.
 (730) **Dow AgroSciences LLC**, 9330 Zionsville Road, Indianapolis, Spojené státy americké, Indiana
 (740) JUDr. Otakar Švorčík, Společná advokátní kancelář Všeťečka Zelený Švorčík Kalenský a partneři, Hálkova 2, Praha 2

- (210) **O 194329**
 (220) 28.07.2003
 (320) 28.07.2003
 (511) 5
 (540)

RAPID

- (510) (5) pesticidy, přípravky na hubení hmyzu, fungicidy, herbicidy a insekticidy.
 (730) **Dow AgroSciences LLC**, 9330 Zionsville Road, Indianapolis, Spojené státy americké, Indiana
 (740) JUDr. Otakar Švorčík, Společná advokátní kancelář Všeťečka Zelený Švorčík Kalenský a partneři, Hálkova 2, Praha 2

- (210) **O 194368**
 (220) 29.07.2003
 (320) 29.07.2003
 (511) 25, 28, 35, 41
 (540)



- (510) (25) obuv, oděvy; (28) sportovní potřeby a náčiní; (35) reklamní a marketingová činnost; (41) sportovní, tělovýchovná, kulturní a zábavní činnost, organizační činnost a zprostředkování v oblasti sportu, pořádání a organizování sportovních akcí, provoz sportovních zařízení.
 (730) **Český svaz ledního hokeje**, Za elektrárnou 419, Praha 7, Česká republika
 (740) Ing. Střelák Jiří, Pařížská 17, Praha 1

- (210) **O 194369**
 (220) 29.07.2003
 (320) 29.07.2003
 (511) 25, 28, 35, 41
 (540)



- (510) (25) obuv, oděvy; (28) sportovní potřeby a náčiní; (35) reklamní a marketingová činnost; (41) sportovní, tělovýchovná, kulturní a zábavní činnost, organizační činnost a zprostředkování v oblasti sportu, pořádání a organizování sportovních akcí, provoz sportovních zařízení.
 (730) **Český svaz ledního hokeje**, Za elektrárnou 419, Praha 7, Česká republika
 (740) Ing. Střelák Jiří, Pařížská 17, Praha 1

- (210) **O 194370**
 (220) 29.07.2003
 (320) 29.07.2003
 (511) 25, 28, 35, 41
 (540)



- (510) (25) obuv, oděvy; (28) sportovní potřeby a náčiní, hračky a hry; (35) reklamní a marketingová činnost; (41) sportovní, tělovýchovná, kulturní a zábavní činnost, organizační činnost a zprostředkování v oblasti sportu, pořádání a organizování sportovních akcí, provoz sportovních zařízení.
 (730) **Český svaz ledního hokeje**, Za elektrárnou 419, Praha 7, Česká republika
 (740) Ing. Střelák Jiří, Pařížská 17, Praha 1

- (210) **O 194372**
 (220) 29.07.2003
 (320) 29.07.2003
 (511) 5
 (540)

MEDREG

- (510) (5) farmaceutické přípravky.
 (730) **Lukášová Martina**, Boleslavova 28, Praha 4, Česká republika

- (210) **O 194374**
 (220) 29.07.2003
 (320) 29.07.2003
 (511) 5
 (540)

MIMPARA

- (510) (5) farmaceutické přípravky.

- (730) **Amgen Inc.**, One Amgen Center Drive, Thousand Oaks, Spojené státy americké, California
 (740) JUDr. Otakar Švorčík, Společná advokátní kancelář Vsetečka Zelený Švorčík Kalenský a partneři, Hálkova 2, Praha 2

- (210) **O 194377**
 (220) 29.07.2003
 (320) 29.07.2003
 (511) 9, 16, 35, 38, 41, 42
 (540)

ISMSP

- (510) (9) elektronické publikace na nosičích, software, přístroje pro zpracování informací, integrovaný systém pro podnikání, informační systém pro řízení podniků; (16) výrobky z papíru, publikace, tiskoviny, fotografie, letáky, plakáty, vizitky; (35) automatizované zpracování dat, zprostředkování obchodních služeb, činnost reklamní, vyhledávání dat v počítačových souborech pro třetí osoby; (38) komunikace; (41) činnost konzultační, vzdělávací, pořádání konferencí a sympozií, odborných stáží, výstav k zábavným a výchovným účelům, zábavných a kulturních akcí, školicí služby pomocí webových stránek na internetu, zajišťování kontaktů s třetími osobami ve výše uvedených činnostech; (42) tvorba a pronájem software, tvorba zvláštních webových stránek na internetu, tvorba a vývoj integrovaného systému pro řízení podniků, právní služby.
 (730) **Hospodářská komora České republiky**, Argentinská 38, Praha 7, Česká republika
 (740) PROPATENT, Ing. Vlasta Sedláčková, Ke Kateřinkám 1393, Praha 4

- (210) **O 194378**
 (220) 29.07.2003
 (320) 29.07.2003
 (511) 9, 35, 40, 42
 (540)

akcent

- (510) (9) rastrové výtázky pro tisk; (35) reklamní a propagační činnost; (40) reprografické a fotografické služby, jako vyvolávání a kopírování filmů a snímků, reprografické služby v polygrafickém průmyslu; (42) grafický design včetně webového designu.
 (730) **AKCENT s.r.o.**, Střelnická 1680/8, Praha 8, Česká republika
 (740) PROPATENT, Ing. Vlasta Sedláčková, Ke Kateřinkám 1393, Praha 4

- (210) **O 194379**
 (220) 29.07.2003
 (320) 29.07.2003
 (511) 16, 35, 44
 (540)



- (510) (16) tiskoviny s výjimkou knih, katalogy, letáky, kalendáře, fotografie; (35) zprostředkovávání obchodní činnosti, marketingová, reklamní a propagační činnost, public relation; (44) psychoanalytické služby.

- (730) **AKCENT s.r.o.**, Střelná 1680/8, Praha 8, Česká republika
 (740) **PROPATENT, Ing. Vlasta Sedláčková**, Ke Kateřinkám 1393, Praha 4

- (210) **O 194394**
 (220) 30.07.2003
 (320) 30.07.2003
 (511) 31, 32
 (540)



- (510) (31) slad; (32) pivo a nealkoholické nápoje.
 (730) **KLIMO s. r. o.**, Puškinova 135/4, Klatovy, Česká republika
 (740) **Antonín Koňák** - patentový zástupce, **KOŇÁK** - patentová a známková kancelář, Karla Čapka 808, Milevsko

- (210) **O 194395**
 (220) 30.07.2003
 (320) 30.07.2003
 (511) 31, 32
 (540)



- (510) (31) slad; (32) pivo a nealkoholické nápoje.
 (730) **KLIMO s. r. o.**, Puškinova 135/4, Klatovy, Česká republika
 (740) **Antonín Koňák** - patentový zástupce, **KOŇÁK** - patentová a známková kancelář, Karla Čapka 808, Milevsko

- (210) **O 194401**
 (220) 30.07.2003
 (320) 30.07.2003
 (511) 25
 (540)



- (510) (25) oděvy, obuv, kloboučnické zboží.
 (730) **Genfoot Inc.**, 554 Montée de Liesse, Montréal, Québec, Kanada
 (740) **Ing. Kendereški Dušan, Dadej, Gheorghiu, Kendereški**, patentová a známková kancelář, Lidická 51, Brno

- (210) **O 194402**
 (220) 30.07.2003
 (320) 30.07.2003
 (511) 30



- (510) (30) káva a výrobky z kávy.
 (590) Barevná
 (730) **COMIMPEX INTERNATIONAL, spol. s r.o.**, Prostřední 2740, Zlín, Česká republika

- (210) **O 194403**
 (220) 30.07.2003
 (320) 30.07.2003
 (511) 16, 18, 24, 25, 28, 34, 35, 36, 37, 41, 43
 (540)



- (510) (16) časopisy, knihy, publikace, reklamní prospekty, informační letáky, losy, propagační předměty jako jsou zejména tužky, kalendáře, plakáty, diáře, těžítka; (18) tašky, brašny, batohy; (24) ručníky; (25) trička, čepice; (28) hrací karty; (34) zapalovače; (35) reklamní činnost, administrativní práce, automatizované zpracování dat; (36) pronájem bytových a nebytových prostor; (37) úklid; (41) organizování sportovních sázek a číselných loterií, provozování loterií a jiných podobných her v souladu s obecně závaznými právními předpisy, provozování nevýherních a výherních hracích přístrojů, provozování kulečnické herny, prodej losů a příjem sázek ve smluvně závazných sběrných právnických a fyzických osob a ve sběrných zřízených společností, vydavatelská činnost, nakladatelská činnost; (43) poskytování občerstvení, služby spojené s poskytováním občerstvení.

- (590) Barevná
 (730) **SAZKA, a.s.**, K Žižkovu 4, Praha 9, Česká republika
 (740) **Patentservis Praha a.s.**, Jivenská 1273/1, Praha 4

- (210) **O 194404**
 (220) 30.07.2003
 (320) 30.07.2003
 (511) 16, 18, 24, 25, 28, 34, 35, 36, 37, 41, 43
 (540)



- (510) (16) časopisy, knihy, publikace, reklamní prospekty, informační letáky, losy, propagační předměty jako jsou zejména tužky, kalendáře, plakáty, diáře, těžítka; (18) tašky, brašny, batohy; (24) ručníky; (25) trička, čepice; (28) hrací karty; (34) zapalovače; (35) reklamní činnost, administrativní práce, automatizované zpracování dat; (36) pronájem bytových a nebytových prostor; (37) úklid; (41) organizování sportovních sázek a číselných loterií,

provozování loterií a jiných podobných her v souladu s obecně závaznými právními předpisy, provozování nevýherních a výherních hracích přístrojů, provozování kulečnickové herny, prodej losů a příjem sázek ve smluvně závazných sběrných právnických a fyzických osob a ve sběrných zřízených společností, vydavatelská činnost, nakladatelská činnost; (43) poskytování občerstvení, služby spojené s poskytováním občerstvení.

- (590) Barevná
 (730) SAZKA, a.s., K Žižkovu 4, Praha 9, Česká republika
 (740) Patentservis Praha a.s., Jivenská 1273/1, Praha 4

- (210) **O 194405**
 (220) 30.07.2003
 (320) 30.07.2003
 (511) 34
 (540)



- (510) (34) plyn do zapalovačů doutníků, papíry absorbční do dýmek, papír cigaretový, zapalovače pro kuřáky, tabatěrky, bloky cigaretového papíru, skříňky na doutníky se zvlhčovačem, krabičky na zápalky (ne z drahých kovů), křesadla, odězávače doutníků, cigaretové špičky (ne z drahých kovů), doutníkové špičky (ne z drahých kovů), náustky pro cigaretové špičky (ne z drahých kovů), náustky z jantaru na doutníky a cigaretové špičky, popelníky (ne z drahých kovů), plivátka pro uživatele tabáku, stojany na dýmky, čističe dýmek, cigarety, cigarety s obsahem tabákových náhražek (bez léčebného účinku), cigarillos, doutníky, dózy na tabák (ne z drahých kovů), držáky na zápalky (ne z drahých kovů), zápalky, tabák, žvýkací tabák, šňupavý tabák, tabatěrky (ne z drahých kovů), byliny na kouření, dýmky, kapesní strojky na plnění cigaret, cigaretové filtry, cigaretové špičky, pouzdra na cigarety (ne z drahých kovů), pouzdra na doutníky (ne z drahých kovů).

- (730) **Commonwealth Brands, Inc. a Kentucky corporation**, 2200 Lapsley Lane, Bowling Green, Kentucky, 42102, Spojené státy americké, Kentucky
 (740) Patentservis Praha a.s., Jivenská 1273/1, Praha 4

- (210) **O 194407**
 (220) 30.07.2003
 (320) 30.07.2003
 (511) 16, 41
 (540)



- (510) (16) tiskoviny, časopisy, periodika a knihy; (41) výchovná, zábavná a vzdělávací činnost, nakladatelství a vydavatelství.

- (590) Barevná
 (730) **BURDA Praha spol. s r.o.**, Uruguayská 17, Praha 2, Česká republika
 (740) Ing. Král Jiří, patentový zástupce, Štěpánská 45, Praha 1

- (210) **O 194409**
 (220) 30.07.2003
 (320) 30.07.2003

- (511) 30
 (540)

Orionka

- (510) (30) kakao, kakaové produkty, pečivo, cukrovinky, jemné pečivo, oplatky, sušenky, cukrátko, čokoláda, čokoládové výrobky, obilninové snídaně, obilniny připravené pro osobní konzumaci, zmrzlina, pudinky, dezerty.
 (730) **Société des Produits Nestlé S. A.**, Vevey, Švýcarsko
 (740) JUDr. Richard Wagner, Advokátní kancelář Pokorný, Wagner & spol., Karolíny Světlé 301/8, Praha 1

- (210) **O 194410**
 (220) 30.07.2003
 (320) 30.07.2003
 (511) 12
 (540)

C30

- (510) (12) motorová vozidla, jejich části a součásti (příslušenství) v rámci této třídy.
 (730) **VOLVO CAR CORPORATION**, S- 405 31 Göteborg, Švédsko
 (740) JUDr. Matějka Jan, Advokátní a patentová kancelář Čermák, Hořejš, Myslíl, Národní 32, Praha 1

- (210) **O 194488**
 (220) 01.08.2003
 (320) 01.08.2003
 (511) 18, 25, 26
 (540)

Savvy

- (510) (18) kůže, imitace kůže, výrobky z kůže a jejich náhražky, výrobky z těchto materiálů, které nejsou uvedeny do jiných tříd, kuřáky a cestovní brašny, deštníky, slunečníky a hole; (25) veškeré druhy oděvů, obuvi a kloboučnického zboží, košile, svetry, vesty s rukávy, krátké kabáty, saka, kalhoty, pláště do deště, větrovky, dámské pláště, krátké kabáty s kapucí, bavlněná trička, pulovry, halenky, sukně, sportovní bundy, kostýmy, šaty, trička, šortky, džíny, večerní šaty, obleky, kombinézy, oblečení pro volný čas, sportovní oblečení, plavky a plážové oblečení, šátky, rukavice, štóly, pásky na rukávy, pásky, teplákové soupravy, ponožky, spodničky, body, flanelové obleky, pantalonky, nátělníky, podprsenky, korzety, živůtky, podvazky, noční oblečení, dámské domácí šaty, veškeré druhy obuvi, části obuvi; (26) knoflíky, háčky a očka, stiskací knoflíky, poutka, špendlíky a jehly - v rámci této třídy.
 (730) **S.T.S. SWIFT TEXTILE SERVIS s.r.o.**, Pražská 33, Plzeň, Česká republika

- (210) **O 194524**
 (220) 01.08.2003
 (320) 01.08.2003
 (511) 9, 37, 41
 (540)

MARIUS

- (510) (9) přístroje a zařízení určené k zábavě, zejména výherní a hrací automaty v této třídě zahrnuté a to automaty hrací uváděné do chodu po vhození mince, výherní, peněžní a hrací automaty, prodejní automaty, automaty nápojové, jídelní, cigaretové a obdobné a jejich částí, součástí a příslušenství, televizní hry, hrací přístroje fungující po připojení na televizní přijímače, zařízení mincová (mechanismy pro-), zařízení pro přenášení zvuku, zesilovače, nevýherní automaty pracující po vhození mince nebo známky; (37) servis, instalace a opravy výherních hracích automatů; (41) provozování zařízení sloužících k zábavě, zejména provozování výherních hracích přístrojů,

a to i s hraním o peníze, informace o možnostech zábavy, provozování nočních klubů, provozování heren, provozování her on-line z počítačové sítě, výuka pravidel her pro pobavení, též hazardních her, pronájem her, provozování služeb diskoték, heren, kasin.

- (730) **Safet Bojič**, Pod Javory 10, Praha 4, Česká republika
 (740) Ing. Jana Vandělíková, Bohemia Patent, Hradební 3, Praha 1

(210) **O 194529**

- (220) 01.08.2003
 (320) 01.08.2003
 (511) 41, 43

ROYAL GARDEN

- (510) (41) kulturní a zábavní aktivity v rámci provozu hotelu;
 (43) ubytovací a restaurační služby.

- (730) **Miroslav Voštiar**, Národní obrany 45, Praha 6, Česká republika

(210) **O 194530**

- (220) 01.08.2003
 (320) 01.08.2003
 (511) 18, 25, 26
 (540)

Local Boyz

- (510) (18) kůže, imitace kůže, výrobky z kůže a jejich náhražky, výrobky z těchto materiálů, které nejsou uvedeny do jiných tříd, kufry a cestovní brašny, deštníky, slunečníky a hole; (25) veškeré druhy oděvů, obuvi a kloboučnického zboží, košile, svetry, vesty s rukávy, vesty, krátké kabáty, krátké kabáty s kapucí, saka, pláště do deště, větrovky, dámské pláště, kalhoty, džíny, trička, tílka, halenky, sukně, sportovní bundy, kostýmy, večerní šaty, obleky, oblečení pro volný čas, šortky, sportovní oblečení, teplákové soupravy, šátky, rukavice, štolky, pásky na rukávy, pásky, ponožky, spodničky, body, flanelové obleky, podprsenky, náčelníky, korzety, živůtky, podvazky, noční oblečení, dámské domácí šaty, veškeré druhy obuvi, části obuvi; (26) knoflíky, stiskací knoflíky, háčky a očka, poutka, špendlíky a jehly vše v rámci této třídy.

- (730) **S. T. S. SWIFT TEXTILE SERVIS s. r. o.**, Pražská 33, Plzeň, Česká republika

(210) **O 194551**

- (220) 04.08.2003
 (320) 04.08.2003
 (511) 35
 (540)

A - INDUSTRI

- (510) (35) reklama, propagace.

- (730) **David Holý**, Mathonova 10, Brno, Česká republika

(210) **O 194563**

- (220) 04.08.2003
 (320) 04.08.2003
 (511) 35, 36, 42
 (540)

RCBC

- (510) (35) obchodní a podnikatelské informace, zprostředkovatelská práce, podnikové poradenství a obchodní management, personální poradenství, poradenství při vedení podniku, marketingové studie, obchodní průzkum, reklama, styky s veřejností, dovozní a vývozní kanceláře, odborné obchodní poradenství, nábor zaměstnanců, přemisťování provozů, podniků, sekretářské služby, vyhledávání dat v počítačových souborech; (36) investice kapitálu, finanční řízení, pronájem a správa nemovitostí, finanční analýzy, finanční poradenství; (42)

pátrání, duševní vlastnictví - licence, vývoj a výzkum nových výrobků, konzultační služby v oblasti duševního vlastnictví.

- (730) **RCBC GmbH Rohan Czech Business Consulting Gesellschaft mit beschränkter Haftung**, Küstriner Weg 3, Kolín nad Rýnem, Německo

- (740) JUDr. PhDr. Alena Novotná, Husova 946, Moravské Budějovice

(210) **O 194632**

- (220) 05.08.2003
 (320) 05.08.2003
 (511) 35, 36, 42
 (540)



- (510) (35) propagační činnost, reklama, pomoc při řízení obchodní činnosti, obchodní administrativa, kancelářské práce; (36) pojištění, služby finanční, služby peněžní, služby nemovitostní; (42) návrh a vývoj počítačového hardwaru a softwaru, právní služby.

(590) Barevná

- (730) **Solutio, spol. s r. o.**, Malostranské nábř. 3, Praha 1, Česká republika

- (740) Mgr. Petra Korejzová, KOREJZOVÁ & SPOL. Advokátní a patentová kancelář, Spálená 29, Praha 1

(210) **O 194633**

- (220) 05.08.2003
 (320) 05.08.2003
 (511) 35, 36, 41
 (540)



- (510) (35) propagační činnost, reklama, pomoc při řízení obchodní činnosti, obchodní administrativa, kancelářské práce; (36) pojištění, služby finanční, služby peněžní, služby nemovitostní; (42) návrh a vývoj počítačového hardwaru a softwaru, právní služby.

(590) Barevná

- (730) **Solutio, spol. s r. o.**, Malostranské nábř. 3, Praha 1, Česká republika

- (740) Mgr. Petra Korejzová, KOREJZOVÁ & SPOL. Advokátní a patentová kancelář, Spálená 29, Praha 1

(210) **O 194634**

- (220) 05.08.2003
 (320) 05.08.2003
 (511) 35, 36, 41

(540)



(510) (35) propagační činnost, reklama, pomoc při řízení obchodní činnosti, obchodní administrativa, kancelářské práce; (36) pojištění, služby finanční, služby peněžní, služby nemovitostní; (42) návrh a vývoj počítačového hardwaru a softwaru, právní služby.

(590) Barevná

(730) **Solutio, spol. s r. o.**, Maloatranské nábř. 3, Praha 1, Česká republika

(740) Mgr. Petra Korejzová, KOREJZOVÁ & SPOL. Advokátní a patentová kancelář, Spálená 29, Praha 1

(210) **O 194637**

(220) 05.08.2003

(320) 05.08.2003

(511) 35, 36, 42

(540)



(510) (35) propagační činnost, reklama, pomoc při řízení obchodní činnosti, obchodní administrativa, kancelářské práce; (36) pojištění, služby finanční, služby peněžní, služby nemovitostní; (42) návrh a vývoj počítačového hardwaru a softwaru, právní služby.

(590) Barevná

(730) **Solutio, spol. s r. o.**, Maloatranské nábř. 3, Praha 1, Česká republika

(740) Mgr. Petra Korejzová, KOREJZOVÁ & SPOL. Advokátní a patentová kancelář, Spálená 29, Praha 1

(210) **O 194635**

(220) 05.08.2003

(320) 05.08.2003

(511) 35, 36, 42

(540)



(510) (35) propagační činnost, reklama, pomoc při řízení obchodní činnosti, obchodní administrativa, kancelářské práce; (36) pojištění, služby finanční, služby peněžní, služby nemovitostní; (42) návrh a vývoj počítačového hardwaru a softwaru, právní služby.

(590) Barevná

(730) **Solutio, spol. s r. o.**, Maloatranské nábř. 3, Praha 1, Česká republika

(740) Mgr. Petra Korejzová, KOREJZOVÁ & SPOL. Advokátní a patentová kancelář, Spálená 29, Praha 1

(210) **O 194638**

(220) 05.08.2003

(320) 05.08.2003

(511) 35, 36, 42

(540)



(510) (35) propagační činnost, reklama, pomoc při řízení obchodní činnosti, obchodní administrativa, kancelářské práce; (36) pojištění, služby finanční, služby peněžní, služby nemovitostní; (42) návrh a vývoj počítačového hardwaru a softwaru, právní služby.

(590) Barevná

(730) **Solutio, spol. s r. o.**, Maloatranské nábř. 3, Praha 1, Česká republika

(740) Mgr. Petra Korejzová, KOREJZOVÁ & SPOL. Advokátní a patentová kancelář, Spálená 29, Praha 1

(210) **O 194636**

(220) 05.08.2003

(320) 05.08.2003

(511) 35, 36, 42

(540)



(510) (35) propagační činnost, reklama, pomoc při řízení obchodní činnosti, obchodní administrativa, kancelářské práce; (36) pojištění, služby finanční, služby peněžní, služby nemovitostní; (42) návrh a vývoj počítačového hardwaru a softwaru, právní služby.

(590) Barevná

(730) **Solutio, spol. s r. o.**, Maloatranské nábř. 3, Praha 1, Česká republika

(740) Mgr. Petra Korejzová, KOREJZOVÁ & SPOL. Advokátní a patentová kancelář, Spálená 29, Praha 1

(210) **O 194641**

(220) 05.08.2003

(320) 05.08.2003

(511) 25

(540)

C. I. A.

(510) (25) oděvy.

(730) **BLUEJEANS s. r. o., Ali Gündüz**, Dobroniska 778, Praha 4, Česká republika(210) **O 194738**

(220) 07.08.2003

(320) 07.08.2003

(511) 20, 24

(540)

(510) (20) postele, matrace, rošty (pod matrace), nábytek, gauče, pohovky, křesla, komody, skříně, podušky (pillows); (24) ložní pokrývky a příkrývky, ložní prádlo, lůžkové přehozy, lůžkoviny, matrace (povlaky), okenní záclony, prostěradla, povlečení.

(590) Barevná

(730) **František Kocourek**, Onomyšl 25, Onomyšl, Česká republika

(210) **O 194747**

(220) 08.08.2003

(320) 08.08.2003

(511) 6, 40, 42

(540)



ČESKÝ OCELÁŘSKÝ VÝZKUM

(510) (6) obecné kovy a jejich slitiny, kovové stavební materiály, kovové stavební materiály přenosné, kovové materiály pro železnice, kovové potřeby zámečnické a klempířské, kovové trubky, seřfy, kovové výrobky které nejsou uvedeny v jiných třídách, rudy; (40) povrchové úpravy, svařování a zušlechťování kovů; (42) výzkum a vývoj kovových výrobků z rud a oceli, tvorba softwaru, poradenská činnost v oblasti ocelářského průmyslu.

(730) **MICRO spol s r.o.**, Pod svahem 1520/14, Praha 4, Česká republika

(210) **O 194755**

(220) 08.08.2003

(320) 08.08.2003

(511) 29, 30, 33

(540)



(510) (29) maso, konzervované maso, masové omáčky, potravinářské výrobky z ryb, konzervovaná zelenina; (30) cukrovinky, čokoláda, hořčice, káva; (33) lihoviny.

(730) **KRAFT MENU 2000 a.s.**, Riegrova 857, Frýdek - Místek, Česká republika

(740) Ing. Jan Kubíček, patentový zástupce, Těškovice 34

(210) **O 194757**

(220) 08.08.2003

(320) 08.08.2003

(511) 29, 30, 33

(540)



(510) (29) maso, konzervované maso, masové omáčky,

potravinářské výrobky z ryb, konzervovaná zelenina; (30) cukrovinky, čokoláda, hořčice, káva; (33) lihoviny.

(730) **KRAFT MENU 2000 a.s.**, Riegrova 857, Frýdek - Místek, Česká republika

(740) Ing. Jan Kubíček, patentový zástupce, Těškovice 34

(210) **O 194759**

(220) 08.08.2003

(320) 08.08.2003

(511) 29, 30, 33

(540)

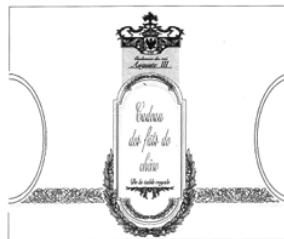

(510) (29) maso, konzervované maso, masové omáčky, potravinářské výrobky z ryb, konzervovaná zelenina; (30) cukrovinky, čokoláda, hořčice, káva; (33) lihoviny.

(730) **KRAFT MENU 2000 a.s.**, Riegrova 857, Frýdek - Místek, Česká republika

(740) Ing. Jan Kubíček, patentový zástupce, Těškovice 34

(210) **O 194761**

(220) 08.08.2003

(320) 08.08.2003

(511) 29, 30, 33

(540)



(510) (29) maso, konzervované maso, masové omáčky, potravinářské výrobky z ryb, konzervovaná zelenina; (30) cukrovinky, čokoláda, hořčice, káva; (33) lihoviny.

(730) **KRAFT MENU 2000 a.s.**, Riegrova 857, Frýdek - Místek, Česká republika

(740) Ing. Jan Kubíček, patentový zástupce, Těškovice 34

(210) **O 194770**

(220) 08.08.2003

(320) 08.08.2003

(511) 4

(540)

NYTRO

(510) (4) průmyslové oleje a tuky, mazadla a paliva včetně motorového lihu, výrobky pro pohlcování, zavlažování a vázání prachu, svíčky a knoty na svícení.

(730) **ELIA, spol. s r.o.**, IBC Příkop 4, Brno, Česká republika

(740) Ing. Kendereški Dušan, Dadej, Gheorghiu, Kendereški, patentová a známková kancelář, Lidická 51, Brno

(210) **O 194771**

(220) 08.08.2003

(320) 08.08.2003

(511) 7, 37

(540)

Ekoprav

(510) (7) lisy, lisovací stroje, lisovací stroje na odpad, zařízení na likvidaci, třídění a zpracování odpadu, drtiče a drtící zařízení, skartovací stroje; (37) instalace, opravy, montáže a servis strojů a přístrojů ve tř. 7.

(730) **Tůma Miroslav**, V Šáreckém údolí 9, Praha 6, Česká republika

(740) Ing. Michal Jupa, patentový zástupce, Na Baních 1385, Praha 5 - Zbraslav

(210) **O 194772**

(220) 08.08.2003

(320) 08.08.2003

(511) 35, 36

(540)

NICHOLSON INTERNATIONAL

(510) (35) činnost personálních, ekonomických a organizačních poradců, zprostředkovatelská, konzultační a poradenská činnost v oblasti obchodu, reklama, propagace, inzerce a poskytování obchodních informací prostřednictvím všech druhů médií; (36) činnost finančních poradců.

(730) **Nicholson International Czech republic s.r.o.**, Trojická 9, Praha 2, Česká republika

(740) Ing. Michal Jupa, patentový zástupce, Na Baních 1385, Praha 5 - Zbraslav

(210) **O 194795**

(220) 11.08.2003

(320) 20.02.2003

(511) 8

(540)

ENERGIZER

(510) (8) prostředky a pomůcky pro holení, zejména holicí strojky, břitvy a žiletky.

(730) **Eveready Battery Company, Inc.**, 533 Maryville University Drive, St. Louis, Spojené státy americké, Missouri

(740) Ing. Smola Josef, Patentová kancelář Kania, Sedlák, Smola, Mendlovo nám. 1a, Brno

(210) **O 194825**

(220) 11.08.2003

(320) 11.08.2003

(511) 11

(540)

Vivo-Vita

(510) (11) sanitární zařízení, zejména vířivkové systémy, vodovodní zařízení v souvislosti s vířivkovými systémy.

(730) **Franz Kaldewei GmbH & Co. KG**, Beckumer Strasse 33-35, 59229 Ahlen, Německo

(740) JUDr. Karel Čermák, advokát, Národní třída 32, Praha 1

(210) **O 194826**

(220) 11.08.2003

(320) 11.08.2003

(511) 11

(540)

Vivo-Vita

(510) (11) sanitární zařízení, zejména vířivkové systémy, vodovodní zařízení v souvislosti s vířivkovými systémy.

(730) **Villeroy & Boch AG**, Saaruferstrasse, 66693

Mettlach, Německo

(740) JUDr. Karel Čermák, advokát, Národní třída 32, Praha 1

(210) **O 194830**

(220) 11.08.2003

(320) 11.08.2003

(511) 16, 21, 32, 34, 43

(540)

RIDE

(510) (16) papírové tácky, kelímky, pasparty, plakáty, plakáty velké plošné, papírové rozetky, účtenky, papírové tabule, papírové láhve, papírové visačky, novoroční přání, letáky, jídelní lístky, papírové ubrousky, tužky; (21) pohárky skleněné, sklenice, pohárky keramické, holby, keramické stojánky na jídelní lístky, keramické porcelánové tácky, porcelánové džbánky; (32) pivo alkoholické i nealkoholické, lehká piva a ležáky, vody minerální a šumivé a jiné nealkoholické nápoje, sirupy a jiné přípravky k přípravě nápojů; (34) popelníky skleněné, popelníky keramické, porcelánové popelníky; (43) služby spojené s provozováním pohostinství, restaurace, dočasné ubytování.

(730) **Pražské pivovary a. s.**, Nádražní 84, Praha 5, Česká republika

(740) JUDr. Traplová Jarmila, Advokátní a patentová kancelář Traplová, Hakr, Kubát, Přístavní 24, Praha 7

(210) **O 194831**

(220) 11.08.2003

(320) 11.08.2003

(511) 16, 21, 32, 34, 43

(540)

DIVE

(510) (16) papírové tácky, kelímky, pasparty, plakáty, plakáty velké plošné, papírové rozetky, účtenky, papírové tabule, papírové láhve, papírové visačky, novoroční přání, letáky, jídelní lístky, papírové ubrousky, tužky; (21) pohárky skleněné, sklenice, pohárky keramické, holby, keramické stojánky na jídelní lístky, keramické porcelánové tácky, porcelánové džbánky; (25) oděvy, kloboučnické zboží; (32) pivo alkoholické i nealkoholické, lehká piva a ležáky, vody minerální a šumivé a jiné nealkoholické nápoje, sirupy a jiné přípravky k přípravě nápojů; (34) popelníky skleněné, popelníky keramické, porcelánové popelníky; (43) služby spojené s provozováním pohostinství, restaurace, dočasné ubytování.

(730) **Pražské pivovary a. s.**, Nádražní 84, Praha 5, Česká republika

(740) JUDr. Traplová Jarmila, Advokátní a patentová kancelář Traplová, Hakr, Kubát, Přístavní 24, Praha 7

(210) **O 194863**

(220) 12.08.2003

(320) 12.08.2003

(511) 3, 5, 16

(540)



(510) (3) mýdla, tekutá mýdla, šampony, kondicionéry, šampony tělové, pěny do koupele, pleťová a tělová kosmetika, krémy, přípravky pro bělení, prací prostředky, (i tekuté), aviváže, tekuté mycí a čistící prostředky, zubní pasty,

přípravky pro čištění, leštění, odmašťování a broušení, čistící, lešticí a brousící přípravky pro automobily, autokosmetika, tělová mléka, čistící mléka, pleťové vody, dětská kosmetika; (5) přípravky pro čištění a osvěžování vzduchu, deodoranty (jiné než pro osobní potřebu), hygienické výrobky pro osobní hygienu zařazené do třídy 5, antibakteriální a dezinfekční přípravky; (16) tiskoviny a výrobky z papíru jako letáky, katalogy, kalendáře, fotografie, etikety, tašky papírové, plakáty, kartony, pohlednice, gratulace, obálky, samolepky, tašky umělohmotné.

- (730) **TOMIL s.r.o.**, Gen. Svatoně 149/IV, Vysoké Mýto, Česká republika
 (740) JUDr. Růžička Michal, CSc., Rott, Růžička a Guttman, patentová, známková a právní kancelář, Nad Štolou 12, Praha 7

(210) O 194891

(220) 13.08.2003

(320) 13.08.2003

(511) 30, 32, 39

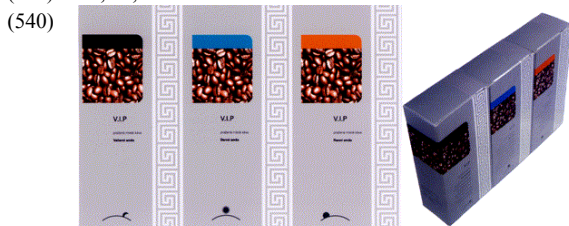

- (554) Prostorová
 (510) (30) káva, kávové náhražky, kávové nápoje, kávové příchutě; (32) nealkoholické nápoje, příchutě na výrobu nápojů, sirupy; (39) balení, doručování a skladování zboží.
 (590) Barevná
 (730) **PETER'S COFFEE s.r.o.**, Březová 758/49A, Brno, Česká republika
 (740) Ing. Kendereški Dušan, Dadej, Gheorghiu, Kendereški, patentová a známková kancelář, Lidická 51, Brno

(210) O 194908

(220) 13.08.2003

(320) 13.08.2003

(511) 5, 29, 30, 31, 32, 33, 35, 36, 39, 41, 44

(540)

- (510) (5) cukrovinky a žvýkačky s léčebnými účinky, potrava pro kojence, vitamínové, multivitaminové, multiminerálové přípravky, minerály, stopové prvky ve formě tobolek, tablet, dražé, pilulek a prášků, léčivé čaje, bylinkové čaje, dietetické nápoje a potraviny upravené pro lékařské účely; (29) sušené, vařené, zavařené, zmrazené a kandizované ovoce, zelenina, byliny a jiné přírodní produkty, např. ovocné kůry a houby, včetně jejich směsí, želé, marmelády, džemy, kompoty, pyré a dřeně, příchutě do potravin ve formě ovocných a rostlinných šťáv a výtažků, konzervované, zmrazené a sušené maso, drůbež, zvěřina, ryby, luštěniny, boby, ovoce a zelenina včetně potravinářských výrobků z nich, ovocné protlaky, konzervované, zmrazené a sušené polévky a omáčky, hotová jídla na základě uvedených potravin patřící do třídy 29, zpracované ořechy, oříšky a jedlé plody včetně jejich směsí, vejce včetně sušených, jedlé oleje a tuky, mléko a mléčárnské výrobky, např. máslo, sýry, jogurty, šlehačka, smetana a mléčné nápoje, maso, ryby, drůbež a zvěřina, upravené pro kuchyňské a průmyslové zpracování, včetně
- (730) **McCarter a.s.**, Miletičova 1, Bratislava, Česká republika
 (740) Mgr. Machatová Marcela, patentový zástupce, DMH-patentová a známková kancelář, Pospíšilova 2, Praha 3
- (210) **O 194909**
 (220) 13.08.2003
 (320) 13.08.2003
 (511) 32, 35
 (540)
- (510) (32) minerální a stolní vody, nealkoholické nápoje, nealkoholické nápoje obohacené minerály nebo vitamíny,

uzenin, paštik, pomazánek a ostatních masných výrobků; potravinářské doplňky a výživné extrakty obsažené ve tř. 29 a používané pro výživu anebo jako její přísada, např. masové, ovocné a zeleninové výtažky, želatina, protein, bujóny, tofu, bramborové lupínky, potraviny solené, potraviny z ryb; (30) škrobové výrobky jako potrava, mouka a výrobky z obilí, chléb, pečárenské, těstovinové a cukrářské výrobky a polotovary, např. těsta, těstoviny, pečivo, sušenky, oplatky, kekсы a piškoty, obilné kukuřičné a sójové výrobky a polotovary patřící do třídy 30, včetně jejich směsí, např. extrudované, cereální a sójové výrobky, přírodní nebo aromatizované, müsli, pizza, pudinky, rýže a výrobky z rýže, káva, kávové náhražky, čaje, včetně jejich směsí, zejména sypané, porcované, sáčkové, lisované, instantní a čajové extrakty z ovoce, bylin a jiných přírodních produktů a to přírodní i aromatizované, včetně s přidavkem vitamínů a minerálních vláken a odlučovacích přípravků, čajové esence přírodní i ochucené, čokoláda a kakao a výrobky z nich, cukrovinky a cukrátky např. bonbóny, dropsy, pastilky, marcipán a žvýkačky, koření všech druhů, pochutiny a potravinářské příchutě (s výjimkou esencí a éterických olejů), chuťové omáčky a aromatické přísady do potravin, např. ocet, hořčice, kečup, kypřící prášek, lepek, sójová omáčka, kvasnice, sůl, cukr, med a přírodní sladidla všech druhů, majonézy, zmrzliny a prášky na výrobu zmrzliny, škrob a škrobové výrobky jako potravin, kávové, kakaové a čokoládové nápoje, obilniny určené pro lidskou spotřebu, např. ovesné vločky a vločky z jiných obilnin, potravinové doplňky zahrnuté v této třídě obsahující vitamíny, minerály a stopové prvky; (31) zemědělské, lesní a zahradnické výrobky a obilniny patřící do třídy 31, živá zvířata, čerstvé ovoce a zelenina, rostliny a rostlinná semena, květy, potrava pro zvířata, slad; (32) pivo, minerální, stolní, sycené a minerální vody, nealkoholické nápoje, ovocné a zeleninové nápoje a šťávy, mošty, džusy, sirupy a jiné přípravky na výrobu nápojů; (33) víno všech druhů, alkoholické nápoje, lihoviny, likéry (s výjimkou piva); (35) maloobchodní činnost v oboru potravinářských výrobků, nápojů, reklamní, propagační inzertní činnost včetně vydávání reklamních a náborových textů, distribuce výrobků a propagačních tiskovin pro reklamní účely průzkum trhu, konzultační činnost v oblasti obchodu, zprostředkování uvedených služeb, zprostředkování obchodu s výrobky; (36) pronájem nemovitostí, finanční leasing, zprostředkování uvedených služeb; (39) skladování výrobků, balení výrobků, zprostředkování uvedených služeb; (41) vzdělávání, organizování kurzů, školení a seminářů, zprostředkování uvedených služeb; (44) zemědělské, zahradnické a lesnické služby patřící do této třídy.

ionizované a energetické nápoje, ovocné a zeleninové šťávy, džusy, sirupy a jiné přípravky na výrobu nápojů; (35) maloobchodní činnost v oblasti nealkoholických nápojů a sirupů, zprostředkování obchodu s výrobky.

(730) **McCarter a.s.**, Miletičova 1, Bratislava, Česká republika

(740) Mgr. Machatová Marcela, patentový zástupce, DMH-patentová a známková kancelář, Pospíšilova 2, Praha 3

(210) **O 194914**

(220) 13.08.2003

(320) 13.08.2003

(511) 30, 32, 33

(540)



(510) (30) káva, čaj, kakao, cukr, rýže, tapioka, ságo, kávové náhražky, mouka a obilní přípravky, chléb, sušenky, suchary, koláče, jemné pečivo a cukrovinky, čokoláda, čokoládové pasty, čokoládové pomazánky, čokoládové náplně do pečiva, zmrzlina, med, sirup z melasy, kvasnice, prášky do pečiva, sůl, hořčice, ocet, chuťové omáčky, majonézy, kečupy, koření, led na chlazení; (32) piva, minerální vody, šumivé a jiné nealkoholické nápoje, sirupy a jiné přípravky k přípravě nápojů, ovocné šťávy a nápoje z ovocných šťáv; (33) vína, lihoviny, likéry, trestí a výtažky alkoholické z bylin.

(590) Barevná

(730) **Petr Sýkora**, Popeláková 2317/4, Brno, Česká republika

(740) Ing. Soňa Dohalová, Botanická 594/5, Brno

(210) **O 195017**

(220) 18.08.2003

(320) 18.08.2003

(511) 18, 21, 25, 28, 35, 42

(540)

BALLMER

(510) (18) slunečníky, kožené výrobky všeho druhu spadající do této třídy, ozdobné pásy, kabelky, tašky; (21) kuchyňské náčiní, nádobí, keramika, dózy, porcelán, sklo, včetně broušeného - vše v rámci této třídy; (25) oděvy, obuv, pokrývky hlavy, spodní prádlo; (28) hry, hračky, vánoční ozdoby, sportovní potřeby všeho druhu v rámci této třídy; (35) reklama, reklamní a komerční výstavy, předvádění zboží, zprostředkování obchodu; (42) tvorba grafiky, design.

(730) **MUDr. Martin Šimeček**, K Zahrádkám 56, Praha 5, Česká republika

(210) **O 195088**

(220) 20.08.2003

(320) 20.08.2003

(511) 23, 24, 25, 35

(540)



(510) (23) vlákna pro textilní účely, elastické nitě a příze na textilní použití, hedvábní předené, hedvábní umělé (nitě a

příze z umělého hedvábní), kaučuková příze na textilní účely, látací nitě a příze, nitě a příze hedvábné, nitě a příze jutové, nitě a příze lněné, nitě a příze na šití, nitě a příze na vyšívání, nitě a příze pružné na textilní použití, nitě a příze vlněné, nitě a příze bavlněné, předená vlna, příze česaná vlněná, příze tkalcovská, příze tkalcovská bavlněná, umělohmotná vlákna na využití v textilním průmyslu, vlákna kokosová, vlákna konopná, vlákna žinylková, vlákna předená; (24) tkaniny a textilní výrobky, které nejsou uvedeny v jiných třídách, pokrývky ložní a ubrusy, balóny vzdušné (textilie pro balony), barchet, barchet dvojitý, bavlněné látky, textilie, běhouny na stůl, brokát, cestovní příkrývky, čalouny nástěnné textilní, damašek (tkanina), drožet (vzorovaná protkávaná tkanina jako damašek), držáky na záclony a závěsy z textilních materiálů, esparto (textilie), etamín (záclonovina), filtrační materiál (textilní), flanel (textilie), flauš (tkanina), frýz (hrubá vlněná tkanina), gáza jako tkanina, hedvábní (textilie z hedvábní), hedvábné tkaniny pro tištěné vzory, jutové textilie, kaliko, kanava na vyšívání a tapiserie, kapesníky látkové, kartoun, kartoun tištěný (kaliko), klobouky textilní (podšívky pro klobouky), korouhve, praporce, koupelnové textilie, s výjimkou oblečení, krep (textilie), krepon (jemná vlněná tkanina), látky, ložní pokrývky a příkrývky, ložní prádlo, lůžkové přehozy, lůžkoviny, maňšestry, marabutová textilie (jemná hedvábná látka), matrace (povlaky na matrace), matracovina, moleskin (textilie), moskityéry, nábytek (potahy na nábytek) z textilních materiálů, nábytkové potahy ochranné, obuv (textilie pro obuv), odličovací ubrusy textilní, okenní záclony, pásy textilní pro tisk, plátno hrubé ztužené (i voskované), plátno knihařské nebo krejčovské hrubé ztužené, plátno na výrobu sýra (řídké plátno), plátno, ubrusy voskované, plědy, plst, podložky na stůl (prostrírání) pod sklenice, talíře, podšívky textilní, podšívky textilní pro klobouky, podšívky textilní pro obuv, pogumované textilie, ne pro papírenské účely, pokrývky na stůl, pokrývky ozdobné na polštáře, polštáře (ochranné povlaky na polštáře), portiéry (závěsy), potahy na matrace, potahy na nábytek (ze syntetických materiálů), potahy na nábytek z textilních materiálů, potahy na postele, potahy ochranné na nábytek, povlaky na nábytek, ze syntetických materiálů, povlaky na polštáře, povlaky na sklápěcí kryty toalet, povlaky ochranné na polštáře, povlečení (ložní prádlo) z papíru, prádlo ložní, prádlo ložní a stolní (pro domácnost), prádlo pro domácnost, prádlo stolní, prádlo vyšívávané, praporce (ne z papíru), praporky, s výjimkou papírových, praporovina (tkanina), prapory, s výjimkou papírových, prostěradla, povlečení, prostrírání pod sklenice, talíře, prostrírání anglické kromě papírového, přehoz vlněný, houně, pléd, přehozy na postele, přehozy na stůl, s výjimkou papírových, příkrývky a pokrývky ložní, příkrývky cestovní, příkrývky prošívané prachové nebo pěřové, příkrývky včetně přehozů přes postele, pytlovina (žíněná tkanina), rajón (umělé viskózní hedvábní), ramie (textilie z ramie), rubáše, ručníky (textilní ručníky), ručníky textilní na obličej, rukavice (mycí rukavice), samet, síť proti moskýtům, síťovina konopná (bytová textilie), spací pytle, sprchové závěsy z textilu nebo umělé hmoty, stolní pokrývky (ne z papíru), stolní ubrusy látkové, stolní ubrusy (ne z papíru), sukno na kulečnickový (biliardový) stůl, syntetické materiály (náhražkové tkaniny), sypkovina, ševiot (vlněné tkaniny), šitky textilní, taft, tapety textilní, textilie (materiály), textilie imitující kůži, textilie netkané, textilie pro boty a obuv, textilie pro koupelny, s výjimkou oděvů, textilie vlněné, textilie z juty, textilie ze syntetických materiálů (náhražkové tkaniny), textilie žinylkové, textilie, látky bavlněné, textilie nepropouštějící plyn, pro vzdušné balóny, textilní podšívky (pro obuv), textilní ručníky na

obličej, tiskařská podložka (textilní), tkaniny, tkaniny elastické, tkaniny hedvábné pro potisk vzorů, tkaniny jutové, tkaniny k textilnímu užití, tkaniny konopné, tkaniny lněné, tkaniny napodobující kůži, tkaniny pogumované, ne pro papírenské účely, tkaniny pro čalouníky, tkaniny pro luxusní prádlo, tkaniny přílnavé za tepla, tkaniny s předkresleným vzorem na vyšívání, tkaniny sisalové, tkaniny ze skleněných vláken pro textilní užití, tyl, ubrousky textilní pod talíře, ubrusy, s výjimkou papírových, úplet, utěrky na sklo, vlákna skleněná (textilie ze skleněných vláken) pro textilní užití, vlněné textilie, vyšívací tkaniny s předkresleným vzorem, vyšívané prádlo, závěsy na dveřích, závěsy na stěnu (textilní závěsy), závěsy textilní nebo plastové, zefír (textilie), značky textilní, žerzej (tkaniny), žínky hygienické, žínky pro hygienické účely; (25) oděvy, boa (kožešínové límce), body (spodní prádlo), bryndáčky (ne z papíru), bundy sportovní, bundy sportovní s kapucí (s kožešínovou nebo plyšovou vložkou), čelenky, čepice, čepice se štítkem, dětské pleny z textilu, gabardén (oděvy z gabardénu), chrániče uší (proti chladu jako pokrývka hlavy), kabátky krátké, kabáty (svrchní kabáty), kalhoty plenkové pro děti, kalhoty, kamaše, kapesníčky do svrchní kapsy saka, kapuce, kombiné (spodní prádlo), kombinézy (oděvy), konfekce, korzety, kostýmy, obleky, košile, kožešiny, kravaty, kšiltky, kůže (oděvy z kůže), kůže (oděvy z napodobenin kůže), legíny, límce, límečky, manžety, noční kabátky, oblečení, oděvy, oděvy nepromokavé, oděvy pletené, oděv svrchní, pantofle, peleríny, pláště, pláštěnky, plavky, pletené zboží (stávkové zboží), podprsenky, podšívky hotové konfekční (jako části oděvu), podvazky, podvazkové pásy, ponožky, prádlo (osobní), prádlo (osobní, lněné), prádlo (spodní), přehozy (přes ramena), přehozy kolem ramen, pulovry, punčocháče (punčochové kalhoty), pyžama, saka, sukně, svetry, šátky, šály, tilka, košilky, trička, uniformy, vesty, zástěry, závoje, živůtky, župany; (35) propagační činnost, reklama, aktualizování reklamních materiálů, analýzy nákladů, aranžování výkladů, data (vyhledávání dat) v počítačových souborech pro třetí osoby, dodavatelské služby pro třetí osoby, nákup výrobků a služeb pro jiné podniky, efektivnost provozu a racionalizace práce (posuzování), hospodářské (ekonomické) prognózy, informace (obchodní nebo podnikatelské informace), informační kanceláře (komerční informační kanceláře), inzerce poštou, kanceláře dovozní a vývozní, klasifikace nebo třídění vlny, marketingové studie, nákupní ceny, velkoobchodní ceny (analýzy nákupních a velkoobchodních cen), obchodní a průmyslové podniky (pomoc při řízení obchodních a průmyslových podniků), obchodní činnost (pomoc při řízení obchodní činnosti), obchodní činnost (služby, poradenství v obchodní činnosti), obchodní management a podnikové poradenství, obchodní nebo podnikatelské informace, obchodní nebo podnikatelský průzkum, obchodní reklama (obchodní reklama pro třetí osoby), organizování výstav (komerčních nebo reklamních), personální poradenství, počítačové databáze (překlad informací do počítačové databáze), počítačové databáze (systemizace informací do počítačové databáze), pomoc při řízení obchodní činnosti, pořádání veletrhů pro obchodní a reklamní účely, poskytování obchodních nebo podnikatelských informací, pronájem reklamní doby v komunikačních médiích, pronájem reklamních materiálů, pronájem reklamních ploch, obchodní průzkum, průzkum trhu, průzkum veřejného mínění, příprava inzertních sloupků, reklama (propagace), reklama on-line v počítačové síti, reklamní agentury, reklamní materiály (aktualizování reklamních materiálů), reklamní materiály (pronájem reklamních materiálů), reklamní materiály (rozšiřování reklamních materiálů) zákazníkům (letáky, prospekty, tisky, vzorky), reklamní

materiály (zasílání reklamních materiálů zákazníkům), reklamní nebo inzertní materiály (rozšiřování reklamních nebo inzertních materiálů), reklamní texty (vydávání, zveřejňování, oznámení, vyhlášení, publikování reklamních textů), rozhlasová reklama, rozšiřování vzorků (zboží), televizní reklama, texty (zpracování textů), vydávání reklamních nebo náborových, propagačních a inzertních textů, vylepování plakátů.

- (590) Barevná
 (730) **ORLI Production, a. s.**, Dvořákova 2922/16, Znojmo, Česká republika
 (740) JUDr. Jaroslav Sodomka, advokát, Advokátní kancelář Sodomka-Souček-Jindra-Mokrý a partneři, U Prašné brány 3, Praha 1

O 195317

- (210) 28.08.2003
 (220) 28.08.2003
 (320) 28.08.2003
 (511) 9, 16

CARRIER COMMAND

- (540) (9) zvukové a obrazové nosiče, počítačové hry, videohry; (16) tištěné materiály k počítačovým hrám.
 (730) **Illusion Softworks, a. s.**, Mánesova 27, Praha 2, Česká republika
 (740) Ing. Malůšek Jiří, Mendlovo nám. 1a, Brno

O 195359

- (210) 28.08.2003
 (220) 28.08.2003
 (320) 28.08.2003
 (511) 29, 30



- (510) (29) mléko a mlékárenské výrobky všeho druhu, např. jogurty, sýry, tvaroh, máslo, mražené a sušené mlékárenské výrobky, oleje a jedlé tuky; (30) zmrzlina.
 (590) Barevná
 (730) **Mlékárna Olešnice, RMD**, Tržní 376, Olešnice na Moravě, Česká republika
 (740) Ing. Reichel Pavel, Lopatecká 14, Praha 4

O 195367

- (210) 29.08.2003
 (220) 29.08.2003
 (320) 29.08.2003
 (511) 25



- (510) (25) oděvy, obuv, kloboučnické zboží, zejména spodní prádlo.
 (730) **AVAX spol. s r. o.**, Daliborova 26, Praha 10 - Hostivař, Česká republika

O 195470

- (210) 02.09.2003

(320) 02.09.2003
(511) 16, 31
(540)

supercat
Sara

- (510) (16) periodické a neperiodické tiskoviny, jako například noviny, časopisy, katalogy, prospekty, plakáty, letáky a jiné propagační, reklamní a informační materiály, tiskopisy, vstupenky, šatní listky, jídelní a nápojové listky včetně obalů, mapy, pohlednice, fotografie, grafická díla, grafické reprodukce a jiná vyobrazení, figurky a jiné dekorační předměty z papírové hmoty, úložné krabice papírové, jiné výrobky z papíru jako např. utěrky, ubrousky, ubrusy, ručníky, kapesníky, záclony, záclonky, banketní sukně, toaletní papír, svačिनové sáčky, papírové obaly všeho druhu, psací a kancelářské potřeby (vyjímaje nábytek), pouzdra na psací potřeby, držáky a stojánky na psací potřeby, stojánky na fotografie, různé stojánky na kancelářské potřeby, knihy, sešity, diáře, poznámkové bloky, zápisníky, kalendáře, dopisní papír, dopisní obálky, kancelářský papír všeho druhu, obaly na knihy, sešity, a jiné papírenské a polygrafické výrobky, pořadače, upomínkové předměty z papíru, sáčky všeho druhu jako obaly z papíru a umělých hmot v jiné třídě neobsažené; (31) krmivo pro zvířata, zejména potom arašídové pokrutiny pro zvířata, bílkoviny pro zvířata, přípravky na výkrm, suchá krmiva pro zvířata, přísady do krmiva, ne pro lékařské účely, nápoje pro domácí zvířata, pochoutky a odměny pro žvýkání pro zvířata, psi a kočičí suchary.
- (730) **PET Czech, s.r.o.**, Za rybníkem 665, Jesenice u Prahy, Česká republika
- (740) Ing. Jana Vanděliková, Bohemia Patent, Hradební 3, Praha 1

(210) **O 195471**
(220) 02.09.2003
(320) 02.09.2003
(511) 16, 31
(540)

superdog
Max

- (510) (16) periodické a neperiodické tiskoviny, jako například noviny, časopisy, katalogy, prospekty, plakáty, letáky a jiné propagační, reklamní a informační materiály, tiskopisy, vstupenky, šatní listky, jídelní a nápojové listky včetně obalů, mapy, pohlednice, fotografie, grafická díla, grafické reprodukce a jiná vyobrazení, figurky a jiné dekorační předměty z papírové hmoty, úložné krabice papírové, jiné výrobky z papíru jako např. utěrky, ubrousky, ubrusy, ručníky, kapesníky, záclony, záclonky, banketní sukně, toaletní papír, svačínové sáčky, papírové obaly všeho druhu, psací a kancelářské potřeby (vyjímaje nábytek), pouzdra na psací potřeby, držáky a stojánky na psací potřeby, stojánky na fotografie, různé stojánky na kancelářské potřeby, knihy, sešity, diáře, poznámkové bloky, zápisníky, kalendáře, dopisní papír, dopisní obálky, kancelářský papír všeho druhu, obaly na knihy, sešity, a jiné papírenské a polygrafické výrobky, pořadače, upomínkové předměty z papíru, sáčky všeho druhu jako

obaly z papíru a umělých hmot v jiné třídě neobsažené; (31) krmivo pro zvířata, zejména potom arašídové pokrutiny pro zvířata, bílkoviny pro zvířata, přípravky na výkrm, suchá krmiva pro zvířata, přísady do krmiva, ne pro lékařské účely, nápoje pro domácí zvířata, pochoutky a odměny pro žvýkání pro zvířata, psi a kočičí suchary.

- (730) **PET Czech, s.r.o.**, Za rybníkem 665, Jesenice u Prahy, Česká republika
- (740) Ing. Jana Vanděliková, Bohemia Patent, Hradební 3, Praha 1

(210) **O 195482**
(220) 02.09.2003
(320) 02.09.2003
(511) 9, 35, 42
(540)



- (510) (9) veškeré počítačové programy a software bez ohledu na záznamová média; (35) pomoc při řízení obchodní činnosti; (42) návrh a vývoj počítačového software a hardware.
- (730) **MIS, s.r.o.**, Jinočanská 23, Praha, Česká republika

(210) **O 195513**
(220) 03.09.2003
(320) 03.09.2003
(511) 12, 35, 37, 42
(540)

SIMPLY CLEVER



- (510) (12) osobní automobily a z nich odvozené modifikace, jejich doplňky a příslušenství v rámci této třídy, spalovací motory pro uvedená vozidla; (35) inzertní a reklamní služby a činnost; (37) servisní a opravárenské služby a činnost; (42) technické poradenství v oblasti výzkumu a vývoje osobních automobilů.
- (730) **ŠKODA AUTO a.s.**, Tř. V. Klementa 869, Mladá Boleslav, Česká republika

(210) **O 195988**
(220) 17.09.2003
(320) 17.09.2003
(511) 5, 29, 30, 32
(540)

AMINISTAR
Dietary Supplements

- (510) (5) výrobky dietetické pro léčebné účely, potraviny pro batolata a nemocné, potravinové přípravky a doplňky všeho druhu pro léčebné účely, posilující poživatiny k léčebným účelům, vitamínové přípravky, poživatiny pro doplnění redukčních diet nebo přípravků pro hubnutí, vše s léčebnými účinky, přípravky s léčebnými účinky obsahující biochemické katalyzátory, zejména pro fyzicky aktivní

osoby, rekonvalescenty a nemocné, vše výše uvedené určené k léčebným účelům, dezinfekční přípravky jiné než pro osobní potřebu, WC deodoranty, WC osvěžovače, WC gely, prostředky k ničení plevele a k hubení živočišných škůdců, výrobky veterinářské, farmaceutické a zdravotnické spadající do této třídy jako jsou dezinfekční prostředky jiné než pro osobní potřebu, diabetické přípravky pro léčebné účely, nápoje dietetické upravené pro lékařské účely; (29) mléko, mléčné výrobky, mléčné nápoje s vysokým obsahem mléka, kefir, protein pro lidskou potřebu, syrovátka, tofu, želatina, kumys, jedlé oleje; (30) čaj, šťáva rajčatová, čokoládové nápoje, kakaové nápoje, kávové nápoje, nápoje na bázi čaje; (32) piva všeho druhu, nápoje iontové, vody minerální a šumivé a jiné nealkoholické nápoje, sirupy a jiné přípravky k přípravě nápojů, ovocné šťávy a nápoje z ovocných šťáv.

- (730) **Bukvic Josef**, Ohrazenice 188, Turnov, Česká republika
(740) Müller Václav, patentový zástupce, Filipova 2016, Praha 4

- (210) **O 195997**
(220) 17.09.2003
(320) 17.09.2003
(511) 1, 3, 5
(540)

LADYBON

(510) (1) chemické výrobky pro zemědělství, zahradnictví a lesnictví, chemické přípravky a látky pro laboratorní analýzy, biologické přípravky, enzymy a enzymatické přípravky pro průmyslové účely, bakteriální přípravky ne pro lékařské účely, chemické prostředky pro konzervování potravin, umělá sladidla; (3) kosmetické přípravky, mýdla, šampony a vodičky na vlasy, zubní pasty a jiné přípravky na ošetření dutiny ústní, kosmetické přípravky pro zvířata; (5) léčiva, drogy, farmaceutické přípravky humánní a veterinární, vitamíny, chemické přípravky a substance pro farmaceutické účely, výrobky zdravotnické pro léčebné účely, výrobky pro osobní hygienu kromě toaletních potřeb, přípravky silící a dietetické k léčebným účelům, infúzní roztoky, medicínální vína a čaje, diagnostické přípravky pro léčebné účely, vakcíny, séra a výrobky z krve, kultury mikroorganismů, desinfekční prostředky pro hygienické účely, přípravky baktericidní a fungicidní spadající do této třídy, pesticidy, herbicidy, přísady do krmiv, vše k léčebným účelům, dermatologické výrobky ke kosmetickým účelům, léčebná kosmetika.

- (730) **Léčiva, a.s.**, Dolní Měcholupy 130, Praha 10, Česká republika
(740) Ing. Eva Kleintová, ČERVENKA, KLEINTOVÁ, TURKOVÁ Patentová, známková a advokátní kancelář, Budečská 6/974, Praha 2 - Vinohrady

- (210) **O 195998**
(220) 17.09.2003
(320) 17.09.2003
(511) 1, 5
(540)

LADYBELLE

(510) (1) chemické výrobky pro zemědělství, zahradnictví a lesnictví, chemické přípravky a látky pro laboratorní analýzy, biologické přípravky, enzymy a enzymatické přípravky pro průmyslové účely, bakteriální přípravky ne pro lékařské účely, chemické prostředky pro konzervování potravin, umělá sladidla; (5) léčiva, drogy, farmaceutické přípravky humánní a veterinární, vitamíny, chemické přípravky a substance pro farmaceutické účely, výrobky zdravotnické pro léčebné účely, výrobky pro osobní hygienu kromě toaletních potřeb, přípravky silící a dietetické k léčebným účelům, infúzní roztoky, medicínální

vína a čaje, diagnostické přípravky pro léčebné účely, vakcíny, séra a výrobky z krve, kultury mikroorganismů, desinfekční prostředky pro hygienické účely, přípravky baktericidní a fungicidní spadající do této třídy, pesticidy, insekticidy a herbicidy, přísady do krmiv, vše k léčebným účelům, dermatologické výrobky ke kosmetickým účelům, léčebná kosmetika.

- (730) **Léčiva, a.s.**, Dolní Měcholupy 130, Praha 10, Česká republika
(740) Ing. Eva Kleintová, ČERVENKA, KLEINTOVÁ, TURKOVÁ Patentová, známková a advokátní kancelář, Budečská 6/974, Praha 2 - Vinohrady

- (210) **O 196149**
(220) 22.09.2003
(320) 22.09.2003
(511) 5
(540)

CITAX

- (510) (5) farmaceutické výrobky.
(730) **IVAX - Pharmaceuticals s.r.o.**, Ostravská 29, Opava - Komárov, Česká republika
(740) JUDr. Rott Vladimír, Rott, Růžička a Guttman, patentová, známková a právní kancelář, Nad Štolou 12, Praha 7

- (210) **O 196234**
(220) 24.09.2003
(320) 24.09.2003
(511) 1, 3, 5
(540)

EPIRAL

(510) (1) chemické výrobky pro zemědělství, zahradnictví a lesnictví, chemické přípravky a látky pro laboratorní analýzy, biologické přípravky, enzymy a enzymatické přípravky pro průmyslové účely, bakteriální přípravky ne pro lékařské účely, chemické prostředky pro konzervování potravin, umělá sladidla; (3) kosmetické přípravky, mýdla, šampony a vodičky na vlasy, zubní pasty a jiné přípravky na ošetření dutiny ústní, kosmetické přípravky pro zvířata; (5) léčiva, drogy, farmaceutické přípravky humánní a veterinární, vitamíny, chemické přípravky a substance pro farmaceutické účely, výrobky zdravotnické pro léčebné účely, výrobky pro osobní hygienu kromě toaletních potřeb, přípravky silící a dietetické k léčebným účelům, infúzní roztoky, medicínální vína a čaje, diagnostické přípravky pro léčebné účely, vakcíny, séra a výrobky z krve, kultury mikroorganismů, desinfekční prostředky pro hygienické účely, přípravky baktericidní a fungicidní spadající do této třídy, pesticidy, insekticidy a herbicidy, přísady do krmiv, vše k léčebným účelům, dermatologické výrobky ke kosmetickým účelům, léčebná kosmetika.

- (730) **Léčiva, a.s.**, Dolní Měcholupy 130, Praha 10, Česká republika
(740) Jana Turková, ČERVENKA, KLEINTOVÁ, TURKOVÁ Patentová, známková a advokátní kancelář, Budečská 6, Praha 2

Zápis ochranných známek bez změny ve vztahu ke zveřejněným přihláškám

(111) **257069**
(220) 07.04.1999
(320) 07.04.1999
(442) 15.05.2002
(151) 29.09.2003
(180) 07.04.2009
(730) **BRNOMETAL, s.r.o.**, Čechyňská 25, Brno, Česká republika
(210) O 141631

(111) **257070**
(220) 03.05.1999
(320) 03.05.1999
(442) 12.09.2001
(151) 29.09.2003
(180) 03.05.2009
(730) **AMERICAN CREW, INC.**, 1732 Champa Street, Denver, Spojené státy americké, Colorado
(210) O 142561

(111) **257071**
(220) 09.08.1999
(320) 23.06.1999
(442) 18.06.2003
(151) 29.09.2003
(180) 09.08.2009
(730) **Yello Strom Verwaltungsgesellschaft mbH**, Durlacher Alee 93, Karlsruhe D-76131, Německo
(210) O 145656

(111) **257074**
(220) 12.11.1999
(320) 12.11.1999
(442) 18.06.2003
(151) 29.09.2003
(180) 12.11.2009
(730) **Vino Mikulov, a.s.**, Průmyslový areál 1220, Mikulov, Česká republika
(210) O 148840

(111) **257075**
(220) 12.11.1999
(320) 12.11.1999
(442) 18.06.2003
(151) 29.09.2003
(180) 12.11.2009
(730) **Vino Mikulov, a.s.**, Průmyslový areál 1220, Mikulov, Česká republika
(210) O 148842

(111) **257076**
(220) 07.12.1999
(320) 07.12.1999
(442) 15.11.2000
(151) 29.09.2003
(180) 07.12.2009
(730) **Marček Jaroslav**, Omšenie 621, Slovenská republika
(210) O 149659

(111) **257077**
(220) 07.01.2000
(320) 07.01.2000
(442) 15.08.2001
(151) 29.09.2003
(180) 07.01.2010
(730) **BAKARE - GASTROSERVIS, s.r.o.**, Opletalova 28, Praha 1, Česká republika
(210) O 150658

(111) **257080**
(220) 12.06.2000
(320) 12.06.2000
(442) 16.05.2001
(151) 29.09.2003
(180) 12.06.2010
(730) **I.D.C. Holding, a.s.**, Drieňová 3, Bratislava, Slovenská republika
(210) O 156291

(111) **257081**
(220) 30.06.2000
(320) 30.06.2000
(442) 18.06.2003
(151) 29.09.2003
(180) 30.06.2010
(730) **Mansfeldová Ilona**, Nad koupadly, Praha 4, Česká republika
(210) O 157072

(111) **257082**
(220) 25.07.2000
(320) 25.07.2000
(442) 13.11.2002
(151) 29.09.2003
(180) 25.07.2010
(730) **FTV PREMIĀA, spol. s r.o.**, Na Žertvách 24, Praha 8, Česká republika
(210) O 157733

(111) **257083**
(220) 24.08.2000
(320) 24.08.2000
(442) 18.06.2003
(151) 29.09.2003
(180) 24.08.2010
(730) **GANYMED CZ, spol. s r.o.**, U milosrdných 2, Praha 1, Česká republika
(210) O 158490

(111) **257084**
(220) 06.10.2000
(320) 07.08.2000
(442) 18.06.2003
(151) 29.09.2003
(180) 06.10.2010
(730) **Minolta Kabushiki Kaisha (Minolta Co., Ltd.)**, Osaka Kokusai Building, 3-13, 2-chome, Azuchi-m, Chuo-ku, Osaka, Japonsko
(210) O 159792

(111) **257085**
(220) 24.10.2000
(320) 24.10.2000
(442) 18.06.2003
(151) 29.09.2003
(180) 24.10.2010
(730) **Ing. Vitásek Rostislav**, ul. Milady Horákové
27a, Olomouc, Česká republika
(210) O 160357

(111) **257086**
(220) 25.10.2000
(320) 25.10.2000
(442) 18.06.2003
(151) 29.09.2003
(180) 25.10.2010
(730) **RINGIER ČR a.s.**, Domažlická 11, Praha 3,
Česká republika
(210) O 160425

(111) **257087**
(220) 26.10.2000
(320) 19.09.2000
(442) 18.06.2003
(151) 29.09.2003
(180) 26.10.2010
(730) **Philip Morris Products S.A.**, Quai Jeanrenaud 3,
Neuchatel, Švýcarsko
(210) O 160464

(111) **257089**
(220) 10.01.2001
(320) 10.01.2001
(442) 18.06.2003
(151) 29.09.2003
(180) 10.01.2011
(730) **Ing. Kuchár René**, Borovnice 257, Borovnice,
Česká republika
(210) O 163091

(111) **257090**
(220) 31.01.2001
(320) 31.01.2001
(442) 12.09.2001
(151) 29.09.2003
(180) 31.01.2011
(730) **Petr Výkruta - Florida**, Bělčická 2846, Praha 4,
Česká republika
(210) O 163764

(111) **257092**
(220) 19.02.2001
(320) 19.02.2001
(442) 18.06.2003
(151) 29.09.2003
(180) 19.02.2011
(730) **SAZKA, a.s.**, K Žižkovu 4, Praha 9, Česká
republika
(210) O 164478

(111) **257093**
(220) 19.02.2001
(320) 19.02.2001
(442) 18.06.2003
(151) 29.09.2003

(180) 19.02.2011
(730) **SAZKA, a.s.**, K Žižkovu 4, Praha 9, Česká
republika
(210) O 164479

(111) **257094**
(220) 26.02.2001
(320) 26.02.2001
(442) 16.01.2002
(151) 29.09.2003
(180) 26.02.2011
(730) **Vaculík Jiří**, Dlouhá 4311, Zlín, Česká republika
(210) O 164708

(111) **257095**
(220) 26.02.2001
(320) 26.02.2001
(442) 14.11.2001
(151) 29.09.2003
(180) 26.02.2011
(730) **SLOVAKOFARMA, a.s.**, Železničná 12,
Hlohovec, Slovenská republika
(210) O 164745

(111) **257097**
(220) 26.03.2001
(320) 26.03.2001
(442) 12.12.2001
(151) 29.09.2003
(180) 26.03.2011
(730) **DF PARTNER, s.r.o.**, Zádveřice 165, Vizovice,
Česká republika
(210) O 165775

(111) **257098**
(220) 28.03.2001
(320) 28.03.2001
(442) 14.11.2001
(151) 29.09.2003
(180) 28.03.2011
(730) **BONATRANS a.s.**, Bezručova 300, Bohumín,
Česká republika
(210) O 165869

(111) **257100**
(220) 10.04.2001
(320) 10.04.2001
(442) 18.06.2003
(151) 29.09.2003
(180) 10.04.2011
(730) **EUROSPORT-ARTIS s. r. o.**, Nad Obchvatem
525, Tábor, Měšice, Česká republika
(210) O 166350

(111) **257101**
(220) 18.04.2001
(320) 18.04.2001
(442) 18.06.2003
(151) 29.09.2003
(180) 18.04.2011
(730) **NUTRA-BONA s.r.o.**, Růžová 1240, Černošice,
Česká republika
(210) O 166574

(111) **257102**

(220) 18.04.2001
 (320) 18.04.2001
 (442) 18.06.2003
 (151) 29.09.2003
 (180) 18.04.2011
 (730) **NUTRA-BONA s.r.o.**, Růžová 1240, Černošice, Česká republika
 (210) O 166575

(111) **257103**
 (220) 18.04.2001
 (320) 18.04.2001
 (442) 18.06.2003
 (151) 29.09.2003
 (180) 18.04.2011
 (730) **NUTRA-BONA s.r.o.**, Růžová 1240, Černošice, Česká republika
 (210) O 166576

(111) **257105**
 (220) 30.04.2001
 (320) 31.10.2000
 (442) 18.06.2003
 (151) 29.09.2003
 (180) 30.04.2011
 (730) **Prestige Brands International, Inc.**, 26811 South Bay Drive, Suite 300, Bonita Springs, Spojené státy americké, Florida
 (210) O 166951

(111) **257106**
 (220) 11.06.2001
 (320) 11.06.2001
 (442) 12.12.2001
 (151) 29.09.2003
 (180) 11.06.2011
 (730) **ROYAL office & telecom s.r.o.**, Čeňka Prause 528, Benátky nad Jizerou, Česká republika
 (210) O 168317

(111) **257107**
 (220) 18.06.2001
 (320) 18.06.2001
 (442) 18.06.2003
 (151) 29.09.2003
 (180) 18.06.2011
 (730) **IMPULS agentura pro obchod, turistiku, informace s.r.o.**, Jesenická ul., parcela č. 722, Vrbno pod Pradědem, Česká republika
 (210) O 168835

(111) **257113**
 (220) 17.07.2001
 (320) 17.07.2001
 (442) 17.07.2002
 (151) 29.09.2003
 (180) 17.07.2011
 (730) **Vegacom a.s.**, Šenovská 30/434, Praha 8, Česká republika
 (210) O 169684

(111) **257115**
 (220) 01.08.2001
 (320) 01.08.2001
 (442) 18.06.2003

(151) 29.09.2003
 (180) 01.08.2011
 (730) **VELPA PLUS, s.r.o.**, Velká nad Veličkou č.p. 883, Česká republika
 (210) O 170146

(111) **257116**
 (220) 02.08.2001
 (320) 02.08.2001
 (442) 18.06.2003
 (151) 29.09.2003
 (180) 02.08.2011
 (730) **TBWA Praha s.r.o.**, Zlatnická 7, Praha 1, Česká republika
 (210) O 170238

(111) **257120**
 (220) 23.08.2001
 (320) 23.08.2001
 (442) 17.04.2002
 (151) 29.09.2003
 (180) 23.08.2011
 (730) **I.D.C. Holding, a.s.**, Drieňová 3, Bratislava, Slovenská republika
 (210) O 170819

(111) **257121**
 (220) 03.09.2001
 (320) 03.09.2001
 (442) 18.06.2003
 (151) 29.09.2003
 (180) 03.09.2011
 (730) **RKO Pictures, Inc.**, 1875 Century Park East, Suite 2140, Los Angeles, Spojené státy americké, California
 (210) O 171048

(111) **257122**
 (220) 05.09.2001
 (320) 05.09.2001
 (442) 11.12.2002
 (151) 29.09.2003
 (180) 05.09.2011
 (730) **OLMA, a.s.**, Pavelkova 18, Olomouc, Česká republika
 (210) O 171118

(111) **257123**
 (220) 06.09.2001
 (320) 06.09.2001
 (442) 18.06.2003
 (151) 29.09.2003
 (180) 06.09.2011
 (730) **CET 21 spol. s r.o.**, V Jámě 12, Praha 1, Česká republika
 (210) O 171157

(111) **257125**
 (220) 02.10.2001
 (320) 02.10.2001
 (442) 18.06.2003
 (151) 29.09.2003
 (180) 02.10.2011
 (730) **NETIMPULS s. r. o.**, Václavské nám. 8, Praha 1, Česká republika

(210) O 172044

(111) **257129**

(220) 09.11.2001

(320) 09.11.2001

(442) 18.06.2003

(151) 29.09.2003

(180) 09.11.2011

(730) **UNITED BRANDS, s. r. o.**, Petýrkova 3/1955,
Praha 4, Česká republika

(210) O 173594

(111) **257130**

(220) 14.11.2001

(320) 14.11.2001

(442) 18.06.2003

(151) 29.09.2003

(180) 14.11.2011

(730) **MCI s. r. o.**, Renneská 414/36, Brno - Štýřice,
Česká republika

(210) O 173785

(111) **257131**

(220) 19.11.2001

(320) 19.11.2001

(442) 18.06.2003

(151) 29.09.2003

(180) 19.11.2011

(730) **Bernard Antonín**, 17. listopadu 552, Hronov,
Česká republika

(210) O 173871

(111) **257132**

(220) 20.11.2001

(320) 20.11.2001

(442) 18.06.2003

(151) 29.09.2003

(180) 20.11.2011

(730) **Lazar Jan**, Moravská 87, Ostrava - Hrabůvka,
Česká republika

(210) O 173918

(111) **257134**

(220) 29.11.2001

(320) 29.11.2001

(442) 14.08.2002

(151) 29.09.2003

(180) 29.11.2011

(730) **RNDr. Foretník Pavel**, Náměstí Osvobození,
Horka nad Moravou, Česká republika

(210) O 174287

(111) **257137**

(220) 15.01.2002

(320) 15.01.2002

(442) 18.06.2003

(151) 29.09.2003

(180) 15.01.2012

(730) **Exxon Mobil Corporation**, 5959 Las Colinas
Boulevard, Irving, Spojené státy americké, Texas

(210) O 175565

(111) **257138**

(220) 17.01.2002

(320) 17.01.2002

(442) 18.06.2003

(151) 29.09.2003

(180) 17.01.2012

(730) **3D TECH spol. s r. o.**, nám. Hrdinů 6/1034,
Praha 4, Česká republika

(210) O 175659

(111) **257139**

(220) 18.01.2002

(320) 18.01.2002

(442) 18.06.2003

(151) 29.09.2003

(180) 18.01.2012

(730) **SOARE SEKT a.s.**, Podhorská 74, Jablonec nad
Nisou, Česká republika

(210) O 175681

(111) **257140**

(220) 18.01.2002

(320) 18.01.2002

(442) 18.06.2003

(151) 29.09.2003

(180) 18.01.2012

(730) **SOARE SEKT a.s.**, Podhorská 74, Jablonec nad
Nisou, Česká republika

(210) O 175683

(111) **257141**

(220) 23.01.2002

(320) 23.01.2002

(442) 11.12.2002

(151) 29.09.2003

(180) 23.01.2012

(730) **NOWACO Opava s. r. o.**, Těšínská 1006/1,
Opava, Česká republika

(210) O 175807

(111) **257142**

(220) 23.01.2002

(320) 23.01.2002

(442) 11.12.2002

(151) 29.09.2003

(180) 23.01.2012

(730) **NOWACO Opava s. r. o.**, Těšínská 1006/1,
Opava, Česká republika

(210) O 175809

(111) **257143**

(220) 05.02.2002

(320) 05.02.2002

(442) 18.06.2003

(151) 29.09.2003

(180) 05.02.2012

(730) **Slupski Richard**, Petrovice u Karviné 325,
Česká republika

(210) O 176419

(111) **257144**

(220) 06.02.2002

(320) 06.08.2001

(442) 18.06.2003

(151) 29.09.2003

(180) 06.02.2012

(730) **Harpo, Inc.**, 110 North Carpenter Street,
Chicago, Spojené státy americké, Illinois

(210) O 176448

(111) **257145**

(220) 08.02.2002

(320) 08.02.2002

(442) 11.12.2002

(151) 29.09.2003

(180) 08.02.2012

(730) **Cichý Dalibor**, Svatoborská 365, Kyjov, Česká republika

(210) O 176562

(111) **257147**

(220) 20.02.2002

(320) 20.02.2002

(442) 18.06.2003

(151) 29.09.2003

(180) 20.02.2012

(730) **AKINU CZ s.r.o.**, Na rovnosti 16, Praha 3, Česká republika

(210) O 176863

(111) **257148**

(220) 14.03.2002

(320) 14.03.2002

(442) 18.06.2003

(151) 29.09.2003

(180) 14.03.2012

(730) **Easy Fly, spol. s r.o.**, Svatoplukova 48, Prostějov, Česká republika

(210) O 176867

(111) **257150**

(220) 27.02.2002

(320) 27.08.2001

(442) 14.08.2002

(151) 29.09.2003

(180) 27.02.2012

(730) **Pfizer Products Inc. a Connecticut Corporation**, Eastern Point Road, Groton, Spojené státy americké, Connecticut

(210) O 177181

(111) **257151**

(220) 28.02.2002

(320) 28.02.2002

(442) 15.01.2003

(151) 29.09.2003

(180) 29.02.2012

(730) **ELPIS, s.r.o.**, Krystalova 470, Praha 9, Česká republika

(210) O 177264

(111) **257152**

(220) 11.03.2002

(320) 29.01.2002

(442) 18.06.2003

(151) 29.09.2003

(180) 11.03.2012

(730) **Lattice Intellectual Property Limited**, 130 Jermyn Street, Londýn, Velká Británie

(210) O 177641

(111) **257153**

(220) 11.03.2002

(320) 29.01.2002

(442) 18.06.2003

(151) 29.09.2003

(180) 11.03.2012

(730) **Lattice Intellectual Property Limited**, 130 Jermyn Street, Londýn, Velká Británie

(210) O 177642

(111) **257155**

(220) 22.03.2002

(320) 22.03.2002

(442) 18.06.2003

(151) 29.09.2003

(180) 22.03.2012

(730) **EVTO s. r. o.**, Blatného 2343, Praha 5 - Stodůlky, Česká republika

(210) O 178167

(111) **257156**

(220) 25.03.2002

(320) 25.03.2002

(442) 13.11.2002

(151) 29.09.2003

(180) 25.03.2012

(730) **Ing. Alexandr Sókup**, Hanojská 2832, Tábor, Česká republika

(210) O 178218

(111) **257158**

(220) 28.03.2002

(320) 28.03.2002

(442) 18.06.2003

(151) 29.09.2003

(180) 28.03.2012

(730) **Československá obchodní banka, a.s.**, Na Příkopě 14, Praha 1 - Nové Město, Česká republika

(210) O 178378

(111) **257159**

(220) 28.03.2002

(320) 28.03.2002

(442) 18.06.2003

(151) 29.09.2003

(180) 28.03.2012

(730) **Československá obchodní banka, a.s.**, Na Příkopě 14, Praha 1 - Nové Město, Česká republika

(210) O 178379

(111) **257160**

(220) 28.03.2002

(320) 28.03.2002

(442) 18.06.2003

(151) 29.09.2003

(180) 28.03.2012

(730) **GfK Praha, s. r. o.**, Geologická 2/1062, Praha 5, Česká republika

(210) O 178387

(111) **257161**

(220) 28.03.2002

(320) 28.03.2002

(442) 18.06.2003

(151) 29.09.2003

(180) 28.03.2012

(730) **ABF, a. s.**, Václavské nám. 31, Praha 1, Česká republika

(210) O 178388

(111) **257162**

(220) 29.03.2002

(320) 29.03.2002

(442) 18.06.2003

(151) 29.09.2003

(180) 29.03.2012

(730) **Pubec Pavel, Ing.**, Americká 56, Plzeň, Česká republika

(210) O 178393

(111) **257163**

(220) 29.03.2002

(320) 29.03.2002

(442) 18.06.2003

(151) 29.09.2003

(180) 29.03.2012

(730) **ADAPA VENTURES LIMITED**, Agiou Pavlou, 15, LEDRA HOUSE, Agios Andreas, Nicosia, Kypr

(210) O 178421

(111) **257164**

(220) 29.03.2002

(320) 29.03.2002

(442) 18.06.2003

(151) 29.09.2003

(180) 29.03.2012

(730) **ADAPA VENTURES LIMITED**, Agiou Pavlou, 15, LEDRA HOUSE, Agios Andreas, Nicosia, Kypr

(210) O 178422

(111) **257165**

(220) 29.03.2002

(320) 29.03.2002

(442) 18.06.2003

(151) 29.09.2003

(180) 29.03.2012

(730) **ADAPA VENTURES LIMITED**, Agiou Pavlou, 15, LEDRA HOUSE, Agios Andreas, Nicosia, Kypr

(210) O 178423

(111) **257166**

(220) 02.04.2002

(320) 16.01.2002

(442) 18.06.2003

(151) 29.09.2003

(180) 02.04.2012

(730) **Accenture Global Services GmbH**, Industriepplatz 3, Bau Laufengasse, 8212 Neuhausen am Rheinfall, Švýcarsko

(210) O 178479

(111) **257167**

(220) 04.04.2002

(320) 04.04.2002

(442) 18.06.2003

(151) 29.09.2003

(180) 04.04.2012

(730) **INZERTMEDIA, spol. s r.o.**, Sokolská 1614/64, Praha 2, Česká republika

(210) O 178545

(111) **257168**

(220) 04.04.2002

(320) 04.04.2002

(442) 18.06.2003

(151) 29.09.2003

(180) 04.04.2012

(730) **Helena Brišová**, Jihlavská 821/74, Praha 4, Česká republika

(210) O 178554

(111) **257169**

(220) 11.04.2002

(320) 11.04.2002

(442) 18.06.2003

(151) 29.09.2003

(180) 11.04.2012

(730) **Radio ČAS, spol. s r.o.**, K. Svobody 130, Ostrava - Plesná, Česká republika

(210) O 178796

(111) **257170**

(220) 12.04.2002

(320) 12.04.2002

(442) 18.06.2003

(151) 29.09.2003

(180) 12.04.2012

(730) **GOOD BIRD, spol. s r.o.**, Mosty u Jablunkova 7, Česká republika

(210) O 178840

(111) **257172**

(220) 18.04.2002

(320) 18.04.2002

(442) 18.06.2003

(151) 29.09.2003

(180) 18.04.2012

(730) **Tomáš Plánka**, 17. listopadu 3, Havířov, Česká republika

(210) O 179003

(111) **257173**

(220) 19.04.2002

(320) 19.04.2002

(442) 13.11.2002

(151) 29.09.2003

(180) 19.04.2012

(730) **Český Mobil a. s.**, Vinohradská 167, Praha 10, Česká republika

(210) O 179054

(111) **257174**

(220) 19.04.2002

(320) 19.04.2002

(442) 13.11.2002

(151) 29.09.2003

(180) 19.04.2012

(730) **Český Mobil a. s.**, Vinohradská 167, Praha 10, Česká republika

(210) O 179055

(111) **257175**

(220) 19.04.2002

(320) 19.04.2002

-
- (442) 13.11.2002
(151) 29.09.2003
(180) 19.04.2012
(730) **Český Mobil a. s.**, Vinohradská 167, Praha 10,
Česká republika
(210) O 179056
-
- (111) **257176**
(220) 24.04.2002
(320) 24.04.2002
(442) 18.06.2003
(151) 29.09.2003
(180) 24.04.2012
(730) **Raiffeisen stavební spořitelna a.s.**, Koněvova
2747/99, Praha 3, Česká republika
(210) O 179192
-
- (111) **257177**
(220) 24.04.2002
(320) 24.04.2002
(442) 18.06.2003
(151) 29.09.2003
(180) 24.04.2012
(730) **ANDY spol. s r.o.**, Kutnohorská 426, Praha 10,
Česká republika
(210) O 179193
-
- (111) **257178**
(220) 24.04.2002
(320) 24.04.2002
(442) 18.06.2003
(151) 29.09.2003
(180) 24.04.2012
(730) **ANDY s.r.o.**, Kutnohorská 426, Praha 10, Česká
republika
(210) O 179194
-
- (111) **257179**
(220) 24.04.2002
(320) 24.04.2002
(442) 18.06.2003
(151) 29.09.2003
(180) 24.04.2012
(730) **RadioNet National, s.r.o.**, Říčanská 3/2399,
Praha 10, Česká republika
(210) O 179201
-
- (111) **257180**
(220) 24.04.2002
(320) 24.04.2002
(442) 18.06.2003
(151) 29.09.2003
(180) 24.04.2012
(730) **RadioNet National s.r.o.**, Říčanská 3, Praha 10,
Česká republika
(210) O 179202
-
- (111) **257182**
(220) 24.04.2002
(320) 24.04.2002
(442) 18.06.2003
(151) 29.09.2003
(180) 24.04.2012
(730) **TRIMAX, a.s.**, Koněvova 141/2660, Praha 3,
Česká republika
-
- (210) O 179210
-
- (111) **257183**
(220) 25.04.2002
(320) 25.04.2002
(442) 11.09.2002
(151) 29.09.2003
(180) 25.04.2012
(730) **WTM s. r. o.**, U dubu 53, Praha 4, Česká republika
(210) O 179247
-
- (111) **257184**
(220) 29.04.2002
(320) 29.04.2002
(442) 18.06.2003
(151) 29.09.2003
(180) 29.04.2012
(730) **ČESKÝ TELECOM, a.s.**, Olšanská 5, Praha 3,
Česká republika
(210) O 179347
-
- (111) **257185**
(220) 02.05.2002
(320) 02.05.2002
(442) 18.06.2003
(151) 29.09.2003
(180) 02.05.2012
(730) **Aventis Pharma Holding GmbH**,
Brünigstrasse 50, Frankfurt am Main, Německo
(210) O 179433
-
- (111) **257187**
(220) 09.05.2002
(320) 09.05.2002
(442) 18.06.2003
(151) 29.09.2003
(180) 09.05.2012
(730) **GOLEM GROUP s.r.o.**, Družstevní 597, ZK
Letohrad s.r.o., Letohrad, Česká republika
(210) O 179639
-
- (111) **257188**
(220) 13.05.2002
(320) 13.05.2002
(442) 18.06.2003
(151) 29.09.2003
(180) 13.05.2012
(730) **Petr Bardon**, Revoluční 18, Praha 1, Česká
republika
(210) O 179740
-
- (111) **257189**
(220) 14.05.2002
(320) 14.05.2002
(442) 18.06.2003
(151) 29.09.2003
(180) 14.05.2012
(730) **VITANA, a.s.**, Mělnická 133, Byšice, Česká
republika
(210) O 179758
-
- (111) **257190**
(220) 17.05.2002
(320) 17.05.2002
(442) 11.09.2002

(151) 29.09.2003

(180) 17.05.2012

(730) **B. I. B. S., a. s.**, Lidická 1879/48, Brno - Černá Pole, Česká republika

(210) O 179868

(111) **257191**

(220) 22.05.2002

(320) 22.05.2002

(442) 11.12.2002

(151) 29.09.2003

(180) 22.05.2012

(730) **Jan Vopršal**, Jazlovická 1327/18, Praha 4, Česká republika

(210) O 180003

(111) **257193**

(220) 23.05.2002

(320) 23.05.2002

(442) 18.06.2003

(151) 29.09.2003

(180) 23.05.2012

(730) **BORGIS, a.s.**, Slezská 13, Praha 2, Česká republika

(210) O 180073

(111) **257194**

(220) 28.05.2002

(320) 28.05.2002

(442) 18.06.2003

(151) 29.09.2003

(180) 28.05.2012

(730) **Spojprojekt CZ a.s.**, Bezručova 17a, Brno, Česká republika

(210) O 180192

(111) **257195**

(220) 29.05.2002

(320) 29.05.2002

(442) 18.06.2003

(151) 29.09.2003

(180) 29.05.2012

(730) **HILL'S PET NUTRITION, INC.**, 400 SW Eighth Street, Topeka, Spojené státy americké, Kansas

(210) O 180285

(111) **257196**

(220) 30.05.2002

(320) 30.05.2002

(442) 18.06.2003

(151) 29.09.2003

(180) 30.05.2012

(730) **VOBIOS s.r.o.**, Horymírova 26, Ostrava - Zábřeh, Česká republika

(210) O 180323

(111) **257197**

(220) 05.06.2002

(320) 05.06.2002

(442) 18.06.2003

(151) 29.09.2003

(180) 05.06.2012

(730) **BASKET PRAHA, spol. s r.o.**, Tylova 10/298, Beroun, Česká republika

(210) O 180442

(111) **257198**

(220) 05.06.2002

(320) 05.06.2002

(442) 18.06.2003

(151) 29.09.2003

(180) 05.06.2012

(730) **ALBATROS nakladatelství, a.s.**, Truhlářská 9, Praha 1, Česká republika

(210) O 180444

(111) **257199**

(220) 07.06.2002

(320) 07.06.2002

(442) 13.11.2002

(151) 29.09.2003

(180) 07.06.2012

(730) **CZ TABÁK, a.s.**, Bratranců Veverkových 396, Pardubice, Česká republika

(210) O 180543

(111) **257200**

(220) 07.06.2002

(320) 07.06.2002

(442) 18.06.2003

(151) 29.09.2003

(180) 07.06.2012

(730) **HERTZ SYSTEM, INC.**, 225 Brae Boulevard, Park Ridge, Spojené státy americké, New Jersey

(210) O 180566

(111) **257201**

(220) 08.06.2002

(320) 08.06.2002

(442) 18.06.2003

(151) 29.09.2003

(180) 08.06.2012

(730) **Kúdela, spol. s r.o.**, Kosorín 116, Kosorín, Slovenská republika

(210) O 180580

(111) **257202**

(220) 08.06.2002

(320) 08.06.2002

(442) 18.06.2003

(151) 29.09.2003

(180) 08.06.2012

(730) **Kúdela, spol. s r.o.**, Kosorín 116, Kosorín, Slovenská republika

(210) O 180581

(111) **257203**

(220) 08.06.2002

(320) 08.06.2002

(442) 18.06.2003

(151) 29.09.2003

(180) 08.06.2012

(730) **Kúdela, spol. s r.o.**, Kosorín 116, Kosorín, Slovenská republika

(210) O 180582

(111) **257204**

(220) 11.06.2002

(320) 11.06.2002

(442) 18.06.2003

(151) 29.09.2003

(180) 11.06.2012

(730) **PREMIUM PRODUCTION, s. r. o.**, Radniční
1/69, Loket, Česká republika

(210) O 180747

(111) **257205**

(220) 11.06.2002

(320) 11.06.2002

(442) 18.06.2003

(151) 29.09.2003

(180) 11.06.2012

(730) **AMBOS, s.r.o.**, Chodská 15, Karlovy Vary, Česká
republika

(210) O 180768

(111) **257206**

(220) 13.06.2002

(320) 13.06.2002

(442) 18.06.2003

(151) 29.09.2003

(180) 13.06.2012

(730) **Ing. Zbyněk Bahník**, Klopotovská 1147, Nové
Město nad Metují, Česká republika

(210) O 180846

(111) **257207**

(220) 13.06.2002

(320) 13.06.2002

(442) 18.06.2003

(151) 29.09.2003

(180) 13.06.2012

(730) **Ing. Zbyněk Bahník**, Klopotovská 1147, Nové
Město nad Metují, Česká republika

(210) O 180847

(111) **257208**

(220) 13.06.2002

(320) 13.06.2002

(442) 18.06.2003

(151) 29.09.2003

(180) 13.06.2012

(730) **Ing. Zbyněk Bahník**, Klopotovská 1147, Nové
Město nad Metují, Česká republika

(210) O 180848

(111) **257209**

(220) 13.06.2002

(320) 13.06.2002

(442) 18.06.2003

(151) 29.09.2003

(180) 13.06.2012

(730) **Ing. Zbyněk Bahník**, Klopotovská 1147, Nové
Město nad Metují, Česká republika

(210) O 180849

(111) **257210**

(220) 14.06.2002

(320) 14.06.2002

(442) 18.06.2003

(151) 29.09.2003

(180) 14.06.2012

(730) **Pavel Stein**, Suchohrdly 301, Znojmo, Česká
republika

(210) O 180893

(111) **257211**

(220) 14.06.2002

(320) 14.06.2002

(442) 18.06.2003

(151) 29.09.2003

(180) 14.06.2012

(730) **Petr Vaněk**, U Průhonu 9/1156, Praha 7, Česká
republika

(210) O 180898

(111) **257212**

(220) 18.06.2002

(320) 18.06.2002

(442) 18.06.2003

(151) 29.09.2003

(180) 18.06.2012

(730) **Eduard Hřůza - ALLSTAR**, Okrajová 1416/4,
Haviřov - Podlesí, Česká republika

(210) O 180947

(111) **257213**

(220) 19.06.2002

(320) 19.06.2002

(442) 18.06.2003

(151) 29.09.2003

(180) 19.06.2012

(730) **Emporio International s.r.o.**, Stroupežnického
522/18, Praha 5, Česká republika

(210) O 181077

(111) **257214**

(220) 21.06.2002

(320) 21.06.2002

(442) 18.06.2003

(151) 29.09.2003

(180) 21.06.2012

(730) **Českomoravská hypoteční banka, a.s.**,
Budějovická 1, Praha 4, Česká republika

(210) O 181211

(111) **257215**

(220) 21.06.2002

(320) 21.06.2002

(442) 18.06.2003

(151) 29.09.2003

(180) 21.06.2012

(730) **LE THI QUYNH HUONG**, Valdštejnova 21,
Cheb, Česká republika

(210) O 181227

(111) **257217**

(220) 28.06.2002

(320) 28.06.2002

(442) 18.06.2003

(151) 29.09.2003

(180) 28.06.2012

(730) **Ing. Stanislava Ryšová**, Poštovní 109,
Bohuslavice, Česká republika

(210) O 181480

(111) **257218**

(220) 01.07.2002

(320) 01.07.2002

(442) 18.06.2003
(151) 29.09.2003
(180) 01.07.2012

(730) **GASTON, spol. s r. o.**, Hluboká 5254, Zlín,
Česká republika

(210) O 181512

(111) **257219**

(220) 03.07.2002
(320) 03.07.2002
(442) 11.09.2002
(151) 29.09.2003
(180) 03.07.2012

(730) **Karlovarské minerální vody a. s.**, Horova 3,
Karlovy Vary, Česká republika

(210) O 181563

(111) **257220**

(220) 03.07.2002
(320) 03.07.2002
(442) 11.09.2002
(151) 29.09.2003
(180) 03.07.2012

(730) **Karlovarské minerální vody a. s.**, Horova 3,
Karlovy Vary, Česká republika

(210) O 181565

(111) **257221**

(220) 11.07.2002
(320) 11.07.2002
(442) 18.06.2003
(151) 29.09.2003
(180) 11.07.2012

(730) **H + K INTERIÉR s.r.o.**, nám. Míru 519,
Kroměříž, Česká republika

(210) O 181776

(111) **257222**

(220) 15.07.2002
(320) 15.07.2002
(442) 18.06.2003
(151) 29.09.2003
(180) 15.07.2012

(730) **CZESHA - SERVIS s.r.o.**, Gorazdovo náměstí 8,
Třebíč, Česká republika

(210) O 181838

(111) **257223**

(220) 22.07.2002
(320) 22.07.2002
(442) 18.06.2003
(151) 29.09.2003
(180) 22.07.2012

(730) **TRUSTED NETWORK SOLUTIONS, a. s.**,
Obřanská 414, Bílovice nad Svitavou, Česká
republika

(210) O 182025

(111) **257224**

(220) 23.07.2002
(320) 23.07.2002
(442) 18.06.2003
(151) 29.09.2003
(180) 23.07.2012

(730) **KOREK JELÍNEK spol. s r. o.**, Ještědská 492,
Rychnov u Jablonce nad Nisou, Česká republika

(210) O 182078

(111) **257225**

(220) 25.07.2002
(320) 25.07.2002
(442) 18.06.2003
(151) 29.09.2003
(180) 25.07.2012

(730) **PCMONT, s. r. o.**, Americká 29, Plzeň, Česká
republika

(210) O 182145

(111) **257226**

(220) 25.07.2002
(320) 25.07.2002
(442) 18.06.2003
(151) 29.09.2003
(180) 25.07.2012

(730) **Rousek Roman**, Zborovská 435, Nové Město
nad Metují, Česká republika

(210) O 182153

(111) **257227**

(220) 25.07.2002
(320) 25.07.2002
(442) 18.06.2003
(151) 29.09.2003
(180) 25.07.2012

(730) **Yahoo! Inc. a Delaware corporation**, 701 First
Avenue, Sunnyvale, Spojené státy americké,
California

(210) O 182164

(111) **257228**

(220) 26.07.2002
(320) 26.07.2002
(442) 18.06.2003
(151) 29.09.2003
(180) 26.07.2012

(730) **TOSPI Praha, s.r.o.**, V Domcích 23/53, Praha 6,
Česká republika

(210) O 182181

(111) **257229**

(220) 29.07.2002
(320) 29.07.2002
(442) 18.06.2003
(151) 29.09.2003
(180) 29.07.2012

(730) **CZECH CREDIT, spol. s r. o.**, Komunardů 36,
Praha 7, Česká republika

(210) O 182221

(111) **257230**

(220) 30.07.2002
(320) 04.02.2002
(442) 18.06.2003
(151) 29.09.2003
(180) 30.07.2012

(730) **ADM Kao LLC**, 4666 Faries Parkway, Decatur,
Spojené státy americké, Illinois

(210) O 182280

-
- (111) **257231**
(220) 31.07.2002
(320) 31.07.2002
(442) 18.06.2003
(151) 29.09.2003
(180) 31.07.2012
(730) **eProgress s. r. o.**, Kubánská 378, Liberec, Česká republika
(210) O 182301
-
- (111) **257232**
(220) 31.07.2002
(320) 31.07.2002
(442) 18.06.2003
(151) 29.09.2003
(180) 31.07.2012
(730) **Gallaher Limited.**, Members Hill, Brooklands Road, Weybridge Surrey, Velká Británie
(210) O 182307
-
- (111) **257233**
(220) 31.07.2002
(320) 31.07.2002
(442) 18.06.2003
(151) 29.09.2003
(180) 31.07.2012
(730) **BRICKBOX s. r. o.**, Sekaninova 28-30, Praha 2, Česká republika
(210) O 182335
-
- (111) **257234**
(220) 02.08.2002
(320) 02.08.2002
(442) 18.06.2003
(151) 29.09.2003
(180) 02.08.2012
(730) **LUNA Poděbrady, s. r. o.**, Palackého 75, Žiželice nad Cidlinou, Česká republika
(210) O 182397
-
- (111) **257235**
(220) 06.08.2002
(320) 06.08.2002
(442) 18.06.2003
(151) 29.09.2003
(180) 06.08.2012
(730) **Mátl & Bula, spol. s r. o.**, Stará pošta 750, Rajhrad, Česká republika
(210) O 182458
-
- (111) **257236**
(220) 06.08.2002
(320) 06.08.2002
(442) 18.06.2003
(151) 29.09.2003
(180) 06.08.2012
(730) **Mátl & Bula, spol. s r. o.**, Stará pošta 750, Rajhrad, Česká republika
(210) O 182459
-
- (111) **257237**
(220) 06.08.2002
(320) 06.08.2002
(442) 14.05.2003
(151) 29.09.2003
- (180) 06.08.2012
(730) **Bžoch Pavel**, Malá Tyršovka 1, Praha 4, Česká republika
(210) O 182481
-
- (111) **257238**
(220) 07.08.2002
(320) 07.08.2002
(442) 18.06.2003
(151) 29.09.2003
(180) 07.08.2012
(730) **Eurotel Praha, spol. s r. o.**, Vyskočilova 1442/1b, Praha 4, Česká republika
(210) O 182513
-
- (111) **257239**
(220) 07.08.2002
(320) 07.08.2002
(442) 18.06.2003
(151) 29.09.2003
(180) 07.08.2012
(730) **Eurotel Praha, spol. s r. o.**, Vyskočilova 1442/1b, Praha 4, Česká republika
(210) O 182514
-
- (111) **257240**
(220) 08.08.2002
(320) 08.08.2002
(442) 18.06.2003
(151) 29.09.2003
(180) 08.08.2012
(730) **Lezna Josef**, Razová 249, Razová, Česká republika
(210) O 182539
-
- (111) **257241**
(220) 09.08.2002
(320) 09.08.2002
(442) 18.06.2003
(151) 29.09.2003
(180) 09.08.2012
(730) **Inform Net Partners, s.r.o.**, Šumavská 15, Brno, Česká republika
(210) O 182548
-
- (111) **257242**
(220) 09.08.2002
(320) 09.08.2002
(442) 18.06.2003
(151) 29.09.2003
(180) 09.08.2012
(730) **Marek Weizer**, Svatopluka Čecha 1497, Frýdek - Místek, Česká republika
(210) O 182549
-
- (111) **257244**
(220) 16.08.2002
(320) 16.08.2002
(442) 18.06.2003
(151) 29.09.2003
(180) 16.08.2012
(730) **Sellier a Bellot, a.s.**, Lidická 667, Vlašim, Česká republika
(210) O 182686
-

(111) **257245**
 (220) 20.08.2002
 (320) 20.08.2002
 (442) 18.06.2003
 (151) 29.09.2003
 (180) 20.08.2012
 (730) **UNILEVER N. V.**, Weena 455, 3013 AL
 Rotterdam, Holandsko
 (210) O 182737

(111) **257246**
 (220) 20.08.2002
 (320) 20.08.2002
 (442) 16.04.2003
 (151) 29.09.2003
 (180) 20.08.2012
 (730) **KOBIT, spol. s r.o.**, Rozvojová 135, Praha 6,
 Česká republika
 (210) O 182757

(111) **257247**
 (220) 21.08.2002
 (320) 21.08.2002
 (442) 18.06.2003
 (151) 29.09.2003
 (180) 21.08.2012
 (730) **WS International, a.s.**, Perunská 2, Hodonín,
 Česká republika
 (210) O 182766

(111) **257248**
 (220) 23.08.2002
 (320) 25.02.2002
 (442) 18.06.2003
 (151) 29.09.2003
 (180) 23.08.2012
 (730) **Fitel USA Corp.**, 2000 Northeast
 Expressway, Suite F020, Norcross, Spojené státy
 americké, Georgia
 (210) O 182853

(111) **257249**
 (220) 26.08.2002
 (320) 26.08.2002
 (442) 18.06.2003
 (151) 29.09.2003
 (180) 26.08.2012
 (730) **LET'S FLY, s.r.o.**, Bezručova 703, Studénka,
 Česká republika
 (210) O 182863

(111) **257250**
 (220) 28.08.2002
 (320) 28.08.2002
 (442) 18.06.2003
 (151) 29.09.2003
 (180) 28.08.2012
 (730) **Tekro, spol. s r.o.**, Višňová 2/484, Praha 4 - Krč,
 Česká republika
 (210) O 182951

(111) **257251**
 (220) 28.08.2002
 (320) 28.08.2002
 (442) 18.06.2003

(151) 29.09.2003
 (180) 28.08.2012
 (730) **Tekro, spol. s r.o.**, Višňová 2/484, Praha 4 - Krč,
 Česká republika
 (210) O 182952

(111) **257253**
 (220) 02.09.2002
 (320) 02.09.2002
 (442) 18.06.2003
 (151) 29.09.2003
 (180) 02.09.2012
 (730) **Zdeněk Kašpar**, Václavské nám. 313, Písek,
 Česká republika
 (210) O 183060

(111) **257254**
 (220) 02.09.2002
 (320) 02.09.2002
 (442) 18.06.2003
 (151) 29.09.2003
 (180) 02.09.2012
 (730) **Továrna na krmiva MÍKA a spol. s r.o.**, Jateční
 470/II, Veselí nad Lužnicí, Česká republika
 (210) O 183065

(111) **257255**
 (220) 02.09.2002
 (320) 02.09.2002
 (442) 18.06.2003
 (151) 29.09.2003
 (180) 02.09.2012
 (730) **STAR IMPEX, spol. s r.o.**, Kolbenova 29/568,
 Praha 9 - Hloubětín, Česká republika
 (210) O 183070

(111) **257256**
 (220) 05.09.2002
 (320) 05.09.2002
 (442) 18.06.2003
 (151) 29.09.2003
 (180) 05.09.2012
 (730) **CARREFOUR, société anonyme**, 6 Avenue
 Raymond Poincaré, Paříž, Francie
 (210) O 183198

(111) **257257**
 (220) 05.09.2002
 (320) 05.09.2002
 (442) 18.06.2003
 (151) 29.09.2003
 (180) 05.09.2012
 (730) **ČESKÁ ASOCIACE FRANCHISINGU**,
 Opletalova 6, Praha 1, Česká republika
 (210) O 183205

(111) **257259**
 (220) 06.09.2002
 (320) 06.09.2002
 (442) 18.06.2003
 (151) 29.09.2003
 (180) 06.09.2012
 (730) **Mlékárna Kunín, a.s.**, Kunín, Česká republika
 (210) O 183215

-
- (111) **257260**
(220) 06.09.2002
(320) 06.09.2002
(442) 18.06.2003
(151) 29.09.2003
(180) 06.09.2012
(730) **Mars Incorporated**, 6885 Elm Street, McLean, Spojené státy americké, Virginia
(210) O 183436
-
- (111) **257261**
(220) 06.09.2002
(320) 06.09.2002
(442) 18.06.2003
(151) 29.09.2003
(180) 06.09.2012
(730) **INDIANA s.r.o.**, Nad Petruskou 1/63, Praha 2, Česká republika
(210) O 183441
-
- (111) **257262**
(220) 10.09.2002
(320) 10.09.2002
(442) 18.06.2003
(151) 29.09.2003
(180) 10.09.2012
(730) **Ústecký kraj**, Velká Hradební 3118/48, Ústí nad Labem, Česká republika
(210) O 183518
-
- (111) **257263**
(220) 10.09.2002
(320) 10.09.2002
(442) 18.06.2003
(151) 29.09.2003
(180) 10.09.2012
(730) **Ústecký kraj**, Velká Hradební 3118/48, Ústí nad Labem, Česká republika
(210) O 183519
-
- (111) **257264**
(220) 16.09.2002
(320) 16.09.2002
(442) 18.06.2003
(151) 29.09.2003
(180) 16.09.2012
(730) **OBALY VŠEM s.r.o.**, Boženy Němcové 1345, Roudnice nad Labem, Česká republika
(210) O 183685
-
- (111) **257265**
(220) 17.09.2002
(320) 17.09.2002
(442) 18.06.2003
(151) 29.09.2003
(180) 17.09.2012
(730) **LDV Ltd.**, Common Lane, Washwood Heath, Birmingham, Velká Británie
(210) O 183735
-
- (111) **257266**
(220) 17.09.2002
(320) 22.07.2002
(442) 18.06.2003
(151) 29.09.2003
-
- (180) 17.09.2012
(730) **Rohm and Haas Company**, 100 Independence Mall West, Philadelphia, Spojené státy americké, Pennsylvania
(210) O 183736
-
- (111) **257267**
(220) 18.09.2002
(320) 18.09.2002
(442) 18.06.2003
(151) 29.09.2003
(180) 18.09.2012
(730) **INTEP s.r.o.**, Havlíčkova 660, Kroměříž, Česká republika
(210) O 183761
-
- (111) **257268**
(220) 23.09.2002
(320) 23.09.2002
(442) 18.06.2003
(151) 29.09.2003
(180) 23.09.2012
(730) **Jan Pochman**, Zahradní 251, Červené Pečky, Česká republika
(210) O 183887
-
- (111) **257269**
(220) 25.09.2002
(320) 25.09.2002
(442) 18.06.2003
(151) 29.09.2003
(180) 25.09.2012
(730) **AGRIMEX Vestec a.s.**, Jahodárna Vestec čp. 40, Jesenice, Česká republika
(210) O 183980
-
- (111) **257270**
(220) 27.09.2002
(320) 27.09.2002
(442) 18.06.2003
(151) 29.09.2003
(180) 27.09.2012
(730) **Chr. Hansen A/S**, Boege Allé 10-12, Hoersholm, Dánsko
(210) O 184055
-
- (111) **257272**
(220) 30.09.2002
(320) 18.04.2002
(442) 18.06.2003
(151) 29.09.2003
(180) 30.09.2012
(730) **COLGATE-PALMOLIVE Company, A Delaware Corporation**, 300 Park Avenue, New York, Spojené státy americké, New York
(210) O 184129
-
- (111) **257273**
(220) 01.10.2002
(320) 01.10.2002
(442) 18.06.2003
(151) 29.09.2003
(180) 01.10.2012
(730) **RP Style s.r.o.**, Mikovíniho 13, Bratislava 3, Česká republika

(210) O 184157

(111) **257274**

(220) 02.10.2002

(320) 02.10.2002

(442) 18.06.2003

(151) 29.09.2003

(180) 02.10.2012

(730) **PLASSON Czech s.r.o.**, K rybníku 339, Jesenice u Prahy, Česká republika

(210) O 184198

(111) **257275**

(220) 02.10.2002

(320) 02.10.2002

(442) 18.06.2003

(151) 29.09.2003

(180) 02.10.2012

(730) **STUDIO in, s.r.o.**, Starokošířská 695/3, Praha 5, Česká republika

(210) O 184220

(111) **257276**

(220) 02.10.2002

(320) 02.10.2002

(442) 18.06.2003

(151) 29.09.2003

(180) 02.10.2012

(730) **Československá obchodní banka, a.s.**, Na Příkopě 14, Praha 1 - Nové Město, Česká republika

(210) O 184229

(111) **257277**

(220) 02.10.2002

(320) 02.10.2002

(442) 18.06.2003

(151) 29.09.2003

(180) 02.10.2012

(730) **Československá obchodní banka, a.s.**, Na Příkopě 14, Praha 1 - Nové Město, Česká republika

(210) O 184230

(111) **257278**

(220) 02.10.2002

(320) 02.10.2002

(442) 18.06.2003

(151) 29.09.2003

(180) 02.10.2012

(730) **Československá obchodní banka, a.s.**, Na Příkopě 14, Praha 1 - Nové Město, Česká republika

(210) O 184231

(111) **257279**

(220) 02.10.2002

(320) 02.10.2002

(442) 18.06.2003

(151) 29.09.2003

(180) 02.10.2012

(730) **Československá obchodní banka, a.s.**, Na Příkopě 14, Praha 1 - Nové Město, Česká republika

(210) O 184232

(111) **257280**

(220) 02.10.2002

(320) 02.10.2002

(442) 18.06.2003

(151) 29.09.2003

(180) 02.10.2012

(730) **Československá obchodní banka, a.s.**, Na Příkopě 14, Praha 1 - Nové Město, Česká republika

(210) O 184233

(111) **257281**

(220) 04.10.2002

(320) 04.10.2002

(442) 18.06.2003

(151) 29.09.2003

(180) 04.10.2012

(730) **PROGYM, s.r.o.**, Jana Uhra 27, Brno, Česká republika

(210) O 184311

(111) **257285**

(220) 07.10.2002

(320) 07.10.2002

(442) 18.06.2003

(151) 29.09.2003

(180) 07.10.2012

(730) **Victorinox AG**, Schmiedgasse 57, Ibach-Schwyz, Švýcarsko

(210) O 184365

(111) **257286**

(220) 08.10.2002

(320) 08.10.2002

(442) 18.06.2003

(151) 29.09.2003

(180) 08.10.2012

(730) **CZECH DISTRIBUTION LOGISTIC a.s.**, Trojská 13a/1997, Praha 8, Česká republika

(210) O 184396

(111) **257287**

(220) 08.10.2002

(320) 08.10.2002

(442) 18.06.2003

(151) 29.09.2003

(180) 08.10.2012

(730) **CZECH DISTRIBUTION LOGISTIC a.s.**, Trojská 13a/1997, Praha 8, Česká republika

(210) O 184397

(111) **257288**

(220) 08.10.2002

(320) 08.10.2002

(442) 18.06.2003

(151) 29.09.2003

(180) 08.10.2012

(730) **Paulík Jaroslav**, U kostelíčka 361, Česká Třebová, Česká republika

(210) O 184414

(111) **257289**

(220) 09.10.2002

(320) 09.10.2002

(442) 18.06.2003
(151) 29.09.2003
(180) 09.10.2012
(730) **VALMONT CR, spol. s r.o.**, Nové Sady 34,
Brno, Česká republika
(210) O 184445

(111) **257290**
(220) 09.10.2002
(320) 09.10.2002
(442) 18.06.2003
(151) 29.09.2003
(180) 09.10.2012
(730) **VALMONT CR, spol. s r.o.**, Nové Sady 34,
Brno, Česká republika
(210) O 184446

(111) **257291**
(220) 10.10.2002
(320) 10.10.2002
(442) 18.06.2003
(151) 29.09.2003
(180) 10.10.2012
(730) **Robert Bilko**, Lyžbice č. 113, Třinec, Česká
republika
(210) O 184486

(111) **257292**
(220) 10.10.2002
(320) 10.10.2002
(442) 18.06.2003
(151) 29.09.2003
(180) 10.10.2012
(730) **Eler Cosmetics, s.r.o.**, Zeleneč 227, Slovenská
republika
(210) O 184515

(111) **257293**
(220) 14.10.2002
(320) 14.10.2002
(442) 18.06.2003
(151) 29.09.2003
(180) 14.10.2012
(730) **The Wallace Barnes Company**, 123 Main
Street, Bristol, Spojené státy americké,
Connecticut
(210) O 184607

(111) **257294**
(220) 16.10.2002
(320) 22.04.2002
(442) 18.06.2003
(151) 29.09.2003
(180) 16.10.2012
(730) **Leo Burnett Worldwide, Inc., společnost
zřízená podle zákonů státu Delaware**, 35 W.
Wacker Drive, Chicago, Spojené státy americké,
Illinois
(210) O 184709

(111) **257295**
(220) 17.10.2002
(320) 17.10.2002
(442) 18.06.2003
(151) 29.09.2003

(180) 17.10.2012
(730) **Armani Carelli Elevatori S.r.l.**, Wia Serio,
15, Albino (Bergamo), Itálie
(210) O 184771

(111) **257296**
(220) 18.10.2002
(320) 18.10.2002
(442) 18.06.2003
(151) 29.09.2003
(180) 18.10.2012
(730) **Tařána Kvapilová**, Vajdova 1030, Praha 10,
Česká republika
(210) O 184804

(111) **257297**
(220) 18.10.2002
(320) 18.10.2002
(442) 18.06.2003
(151) 29.09.2003
(180) 18.10.2012
(730) **MOTOROLA, INC.**, 1303 East Algonquin Road,
Schaumburg, Spojené státy americké, Illinois
(210) O 184818

(111) **257298**
(220) 21.10.2002
(320) 21.10.2002
(442) 18.06.2003
(151) 29.09.2003
(180) 21.10.2012
(730) **Kraft Foods Schweiz Holding AG**,
Bellerivestrasse 203, Zurich, Švýcarsko
(210) O 184853

(111) **257299**
(220) 22.10.2002
(320) 22.10.2002
(442) 18.06.2003
(151) 29.09.2003
(180) 22.10.2012
(730) **Komerční banka, a.s.**, Na Příkopě 33 č.p. 969,
Praha 1, Česká republika
(210) O 184895

(111) **257300**
(220) 22.10.2002
(320) 22.10.2002
(442) 18.06.2003
(151) 29.09.2003
(180) 22.10.2012
(730) **DRIVE STATION, a.s.**, Plzeňská 540/23, Praha
5, Česká republika
(210) O 184897

(111) **257301**
(220) 24.10.2002
(320) 24.10.2002
(442) 18.06.2003
(151) 29.09.2003
(180) 24.10.2012
(730) **MOTOROLA, Inc.**, 1303 East Algonquin Road,
Schaumburg, Spojené státy americké, Illinois
(210) O 184973

-
- (111) **257302**
(220) 24.10.2002
(320) 24.10.2002
(442) 18.06.2003
(151) 29.09.2003
(180) 24.10.2012
(730) **VITIS Trade, s.r.o.**, Sásovská cesta 41, Banská Bystrica, Slovenská republika
(210) O 184979
-
- (111) **257303**
(220) 25.10.2002
(320) 09.01.2003
(442) 18.06.2003
(151) 29.09.2003
(180) 25.10.2012
(730) **MIKROS, a.s.**, Palackého 87, Brno, Česká republika
(210) O 184991
-
- (111) **257304**
(220) 26.10.2002
(320) 26.10.2002
(442) 18.06.2003
(151) 29.09.2003
(180) 26.10.2012
(730) **Ing. Zbyněk Pokorný**, Formanská 299, Praha 4, Česká republika
(210) O 185036
-
- (111) **257305**
(220) 26.10.2002
(320) 26.10.2002
(442) 18.06.2003
(151) 29.09.2003
(180) 26.10.2012
(730) **Ing. Zbyněk Pokorný**, Formanská 299, Praha 4, Česká republika
(210) O 185037
-
- (111) **257306**
(220) 29.10.2002
(320) 29.10.2002
(442) 18.06.2003
(151) 29.09.2003
(180) 29.10.2012
(730) **YGD Textile, s.r.o.**, Komárkova 3/1209, Praha 4, Česká republika
(210) O 185041
-
- (111) **257307**
(220) 29.10.2002
(320) 29.10.2002
(442) 18.06.2003
(151) 29.09.2003
(180) 29.10.2012
(730) **YGD Textile, s.r.o.**, Komárkova 3/1209, Praha 4, Česká republika
(210) O 185042
-
- (111) **257308**
(220) 29.10.2002
(320) 29.10.2002
(442) 18.06.2003
(151) 29.09.2003
- (180) 29.10.2012
(730) **STAROBRNO, a.s.**, Hlinky 160/12, Brno, Česká republika
(210) O 185044
-
- (111) **257309**
(220) 30.10.2002
(320) 30.10.2002
(442) 18.06.2003
(151) 29.09.2003
(180) 30.10.2012
(730) **URSETA, spol. s r.o.**, Pokorného 210, Doksy u Kladna, Česká republika
(210) O 185106
-
- (111) **257310**
(220) 01.11.2002
(320) 01.11.2002
(442) 18.06.2003
(151) 29.09.2003
(180) 01.11.2012
(730) **Auto - ESA, spol.s r.o.**, Kolbenova 1249, Praha 9, Česká republika
(210) O 185204
-
- (111) **257311**
(220) 01.11.2002
(320) 01.11.2002
(442) 18.06.2003
(151) 29.09.2003
(180) 01.11.2012
(730) **Renaissance Hotel Holdings, Inc.**, Marriott Drive, Dept. 52/923, Washington, Spojené státy americké, District of Columbia
(210) O 185211
-
- (111) **257313**
(220) 04.11.2002
(320) 04.11.2002
(442) 18.06.2003
(151) 29.09.2003
(180) 04.11.2012
(730) **OBALY VŠEM s.r.o.**, Boženy Němcové 1345, Roudnice nad Labem, Česká republika
(210) O 185227
-
- (111) **257314**
(220) 04.11.2002
(320) 04.11.2002
(442) 18.06.2003
(151) 29.09.2003
(180) 04.11.2012
(730) **Zdeněk Alexa - ALEKYP**, V Šáreckém údolí 80, Praha 6, Česká republika
(210) O 185228
-
- (111) **257315**
(220) 04.11.2002
(320) 04.11.2002
(442) 18.06.2003
(151) 29.09.2003
(180) 04.11.2012
(730) **BAT NÁŘADÍ s.r.o.**, Myslbekova 6, Karlovy Vary, Česká republika

(210) O 185238

(111) **257316**

(220) 04.11.2002

(320) 04.11.2002

(442) 18.06.2003

(151) 29.09.2003

(180) 04.11.2012

(730) **EuroLingua, spol. s r.o.**, Varšavská 13, Karlovy Vary, Česká republika

(210) O 185241

(111) **257317**

(220) 04.11.2002

(320) 04.11.2002

(442) 18.06.2003

(151) 29.09.2003

(180) 04.11.2012

(730) **Věžička s.r.o.**, nám. Republiky 11/369, Opava, Česká republika

(210) O 185246

(111) **257318**

(220) 05.11.2002

(320) 05.11.2002

(442) 18.06.2003

(151) 29.09.2003

(180) 05.11.2012

(730) **Building Plastics ČR s.r.o.**, Košíkov 76, Velká Bíteš, Česká republika

(210) O 185291

(111) **257319**

(220) 05.11.2002

(320) 05.11.2002

(442) 18.06.2003

(151) 29.09.2003

(180) 05.11.2012

(730) **Building Plastics ČR s.r.o.**, Košíkov 76, Velká Bíteš, Česká republika

(210) O 185292

(111) **257320**

(220) 05.11.2002

(320) 05.11.2002

(442) 18.06.2003

(151) 29.09.2003

(180) 05.11.2012

(730) **Marek Gajda**, Pěší 53/11, Darkovičky, Česká republika

(210) O 185294

(111) **257321**

(220) 05.11.2002

(320) 05.11.2002

(442) 18.06.2003

(151) 29.09.2003

(180) 05.11.2012

(730) **Studio CLIPPER v.o.s.**, Varenská 2723/51, Ostrava - Moravská Ostrava, Česká republika

(210) O 185297

(111) **257322**

(220) 05.11.2002

(320) 05.11.2002

(442) 18.06.2003

(151) 29.09.2003

(180) 05.11.2012

(730) **Cobra Beer Limited**, Alexander House, 14-16 Peterborough Road, London, Velká Británie

(210) O 185306

(111) **257323**

(220) 06.11.2002

(320) 06.11.2002

(442) 18.06.2003

(151) 29.09.2003

(180) 06.11.2012

(730) **KVALITA - družstvo služeb**, Pražská 1249/28, České Budějovice, Česká republika

(210) O 185324

(111) **257324**

(220) 06.11.2002

(320) 06.11.2002

(442) 18.06.2003

(151) 29.09.2003

(180) 06.11.2012

(730) **Euro SITEX s.r.o.**, Březohorská 253, Příbram, Česká republika

(210) O 185335

(111) **257325**

(220) 06.11.2002

(320) 06.11.2002

(442) 18.06.2003

(151) 29.09.2003

(180) 06.11.2012

(730) **Jaroslav Kroulík**, Šemnice 156, Kyselka, Česká republika

(210) O 185347

(111) **257326**

(220) 07.11.2002

(320) 07.11.2002

(442) 18.06.2003

(151) 29.09.2003

(180) 07.11.2012

(730) **VALOSUN, spol. s r.o.**, Tišnovská 65, čp. 1442, Brno, Česká republika

(210) O 185356

(111) **257327**

(220) 07.11.2002

(320) 07.11.2002

(442) 18.06.2003

(151) 29.09.2003

(180) 07.11.2012

(730) **VALOSUN, spol. s r.o.**, Tišnovská 65, čp. 1442, Brno, Česká republika

(210) O 185359

(111) **257328**

(220) 07.11.2002

(320) 07.11.2002

(442) 18.06.2003

(151) 29.09.2003

(180) 07.11.2012

(730) **Vejmelka & Wünsch, v.o.s.**, Italská 27, Praha 2, Česká republika

(210) O 185360

(111) **257329**

(220) 07.11.2002

(320) 07.11.2002

(442) 18.06.2003

(151) 29.09.2003

(180) 07.11.2012

(730) **S. U. P. spol. s r.o.**, Šumavská 3, Brno, Česká republika

(210) O 185366

(111) **257330**

(220) 07.11.2002

(320) 07.11.2002

(442) 18.06.2003

(151) 29.09.2003

(180) 07.11.2012

(730) **IT STUDIO s.r.o.**, Kotlářská 902/53, Brno, Česká republika

(210) O 185374

(111) **257331**

(220) 07.11.2002

(320) 07.11.2002

(442) 18.06.2003

(151) 29.09.2003

(180) 07.11.2012

(730) **LINCOLN GLOBAL, INC.**, 1200 Monterey Pass Road, MONTEREY PARK, Spojené státy americké, California

(210) O 185395

(111) **257332**

(220) 07.11.2002

(320) 07.11.2002

(442) 18.06.2003

(151) 29.09.2003

(180) 07.11.2012

(730) **Mgr. Cerhová Sylva**, Pod Větrolamem 569, Praha 8, Česká republika

(210) O 185396

(111) **257333**

(220) 08.11.2002

(320) 08.11.2002

(442) 18.06.2003

(151) 29.09.2003

(180) 08.11.2012

(730) **BAS ELEKTRA BRNO, spol. s r.o.**, Maříkova 11, Brno, Česká republika

(210) O 185433

(111) **257334**

(220) 11.11.2002

(320) 11.11.2002

(442) 18.06.2003

(151) 29.09.2003

(180) 11.11.2012

(730) **VALTECH TORS, v.o.s.**, Dolní Bojanovice, Česká republika

(210) O 185438

(111) **257335**

(220) 11.11.2002

(320) 11.11.2002

(442) 18.06.2003

(151) 29.09.2003

(180) 11.11.2012

(730) **Zdeněk Mlýnek - I.M.Z.**, Slunečná 4552, Zlín 5, Česká republika

(210) O 185441

(111) **257336**

(220) 11.11.2002

(320) 11.11.2002

(442) 18.06.2003

(151) 29.09.2003

(180) 11.11.2012

(730) **McNeilus Truck and Manufacturing, Inc.**, Country Road 34 East, Dodge Center, Spojené státy americké, Minnesota

(210) O 185442

(111) **257337**

(220) 11.11.2002

(320) 11.11.2002

(442) 18.06.2003

(151) 29.09.2003

(180) 11.11.2012

(730) **Ing. Miloš Michlovský**, Družstevní 818, Rakvice, Česká republika

(210) O 185447

(111) **257338**

(220) 11.11.2002

(320) 11.11.2002

(442) 18.06.2003

(151) 29.09.2003

(180) 11.11.2012

(730) **Ing. Miloš Michlovský**, Družstevní 818, Rakvice, Česká republika

(210) O 185448

(111) **257339**

(220) 11.11.2002

(320) 11.11.2002

(442) 18.06.2003

(151) 29.09.2003

(180) 11.11.2012

(730) **Ing. Miloš Michlovský**, Družstevní 818, Rakvice, Česká republika

(210) O 185449

(111) **257340**

(220) 11.11.2002

(320) 11.11.2002

(442) 18.06.2003

(151) 29.09.2003

(180) 11.11.2012

(730) **Ing. Miloš Michlovský**, Družstevní 818, Rakvice, Česká republika

(210) O 185450

(111) **257341**

(220) 11.11.2002

(320) 11.11.2002

(442) 18.06.2003

(151) 29.09.2003

(180) 11.11.2012

(730) **VELPA PLUS, s.r.o.**, Velká nad Veličkou č.p.
883, Velká nad Veličkou, Česká republika
(210) O 185462

(111) **257342**
(220) 11.11.2002
(320) 11.11.2002
(442) 18.06.2003
(151) 29.09.2003
(180) 11.11.2012
(730) **AUTON, a.s.**, Všebořická 256/53, Ústí nad Labem,
Česká republika
(210) O 185478

(111) **257343**
(220) 12.11.2002
(320) 12.11.2002
(442) 18.06.2003
(151) 29.09.2003
(180) 12.11.2012
(730) **R-Dent & Co. s.r.o.**, Areál ÚVP a.s.,
Podnikatelská 552, Praha 9 - Běchovice, Česká
republika
(210) O 185482

(111) **257344**
(220) 12.11.2002
(320) 12.11.2002
(442) 18.06.2003
(151) 29.09.2003
(180) 12.11.2012
(730) **Silvita, s.r.o.**, Tvardkova 1191, Ústí nad Orlicí,
Česká republika
(210) O 185489

(111) **257345**
(220) 12.11.2002
(320) 12.11.2002
(442) 18.06.2003
(151) 29.09.2003
(180) 12.11.2012
(730) **Mattel, Inc.**, 333 Continental Boulevard, El
Segundo, Spojené státy americké, California
(210) O 185502

(111) **257346**
(220) 13.11.2002
(320) 13.11.2002
(442) 18.06.2003
(151) 29.09.2003
(180) 13.11.2012
(730) **PepsiCo, Inc.**, 700 Anderson Hill Road, Purchase,
Spojené státy americké, New York
(210) O 185534

(111) **257347**
(220) 13.11.2002
(320) 13.11.2002
(442) 18.06.2003
(151) 29.09.2003
(180) 13.11.2012
(730) **FILCO, spol. s r.o.**, Spojovací 677, Hradec
Králové, Česká republika
(210) O 185536

(111) **257348**
(220) 13.11.2002
(320) 13.11.2002
(442) 18.06.2003
(151) 29.09.2003
(180) 13.11.2012
(730) **Eva Kompitová**, Bezručova 1472/B, Říčany,
Česká republika
(210) O 185537

(111) **257349**
(220) 13.11.2002
(320) 13.11.2002
(442) 18.06.2003
(151) 29.09.2003
(180) 13.11.2012
(730) **Karbula Miroslav Ing.**, Bořetická 5, Brno, Česká
republika
(210) O 185542

(111) **257350**
(220) 13.11.2002
(320) 13.11.2002
(442) 18.06.2003
(151) 29.09.2003
(180) 13.11.2012
(730) **JAVO INTERNATIONAL LIMITED, spol. s r.o.**,
Čápkova 40, Brno, Česká republika
(210) O 185548

(111) **257351**
(220) 13.11.2002
(320) 13.11.2002
(442) 18.06.2003
(151) 29.09.2003
(180) 13.11.2012
(730) **JAVO INTERNATIONAL LIMITED, spol. s r.o.**,
Čápkova 40, Brno, Česká republika
(210) O 185549

(111) **257352**
(220) 14.11.2002
(320) 14.11.2002
(442) 12.02.2003
(151) 29.09.2003
(180) 14.11.2012
(730) **Plzeňský Prazdroj, a. s.**, U Prazdroje 7, Plzeň,
Česká republika
(210) O 185562

(111) **257353**
(220) 14.11.2002
(320) 14.11.2002
(442) 18.06.2003
(151) 29.09.2003
(180) 14.11.2012
(730) **Jan Klim**, Čápkova 13/20, Brno, Česká republika
(210) O 185586

(111) **257354**
(220) 15.11.2002
(320) 15.11.2002
(442) 18.06.2003
(151) 29.09.2003
(180) 15.11.2012

(730) **Clinique Laboratoires Inc.**, 767 Fifth Avenue,
New York, Spojené státy americké, New York
(210) O 185723

(111) **257355**
(220) 15.11.2002
(320) 15.11.2002
(442) 18.06.2003
(151) 29.09.2003
(180) 15.11.2012

(730) **SHIMANO INC.**, 77, Oimatsu-Cho, 3-Cho, Sakai,
Osaka, Japonsko
(210) O 185724

(111) **257356**
(220) 15.11.2002
(320) 15.11.2002
(442) 18.06.2003
(151) 29.09.2003
(180) 15.11.2012

(730) **SHIMANO INC.**, 77, Oimatsu-Cho, 3-Cho, Sakai,
Osaka, Japonsko
(210) O 185725

(111) **257357**
(220) 15.11.2002
(320) 15.11.2002
(442) 18.06.2003
(151) 29.09.2003
(180) 15.11.2012

(730) **SHIMANO INC.**, 77, Oimatsu-Cho, 3-Cho, Sakai,
Osaka, Japonsko
(210) O 185726

(111) **257358**
(220) 15.11.2002
(320) 15.11.2002
(442) 18.06.2003
(151) 29.09.2003
(180) 15.11.2012

(730) **Karel Dvořák**, Františka Kadlece 6/1515, Praha
8, Česká republika
(210) O 185730

(111) **257359**
(220) 19.11.2002
(320) 19.11.2002
(442) 18.06.2003
(151) 29.09.2003
(180) 19.11.2012

(730) **QUASER MACHINE TOOLS, INC.**, No. 9-1,
Ching Chuan Rd, Chung Yi Village, Ta Ya Hsiang,
Taichung Hsien, Taiwan
(210) O 185792

(111) **257360**
(220) 19.11.2002
(320) 19.11.2002
(442) 18.06.2003
(151) 29.09.2003
(180) 19.11.2012

(730) **Jansport Apparel Corp. (Delaware
corporation)**, 3411 Silverside Road, Wilmington,
Spojené státy americké, Delaware
(210) O 185794

(111) **257361**
(220) 19.11.2002
(320) 19.11.2002
(442) 18.06.2003
(151) 29.09.2003
(180) 19.11.2012

(730) **Merck KGaA**, Frankfurter Strasse 250,
Darmstadt, Německo
(210) O 185795

(111) **257362**
(220) 19.11.2002
(320) 19.11.2002
(442) 18.06.2003
(151) 29.09.2003
(180) 19.11.2012

(730) **Městský klub Nové Město nad Metují**,
Nerudova 142, Nové Město nad Metují, Česká
republika
(210) O 185797

(111) **257363**
(220) 19.11.2002
(320) 19.11.2002
(442) 18.06.2003
(151) 29.09.2003
(180) 19.11.2012

(730) **Syngenta Crop Protection, Inc., a Delaware
corporation**, 410 Swing Road, Greensboro,
Spojené státy americké, North Carolina
(210) O 185799

(111) **257364**
(220) 19.11.2002
(320) 19.11.2002
(442) 18.06.2003
(151) 29.09.2003
(180) 19.11.2012

(730) **Ing. Otakar Šťovíček**, Kladská 5, Praha 2, Česká
republika
(210) O 185801

(111) **257365**
(220) 19.11.2002
(320) 19.11.2002
(442) 18.06.2003
(151) 29.09.2003
(180) 19.11.2012

(730) **Petr Vachler**, V zálomu 10, Praha 4, Česká
republika
(210) O 185815

(111) **257366**
(220) 20.11.2002
(320) 20.11.2002
(442) 18.06.2003
(151) 29.09.2003
(180) 20.11.2012

(730) **Technika spol. s r.o.**, Pod Altánem 99/103,
Praha 10, Česká republika
(210) O 185844

(111) **257367**
(220) 20.11.2002
(320) 20.11.2002

- (442) 18.06.2003
(151) 29.09.2003
(180) 20.11.2012
(730) **Technika spol. s r.o.**, Pod Altánem 99/103,
Praha 10, Česká republika
(210) O 185845
-
- (111) **257368**
(220) 21.11.2002
(320) 21.11.2002
(442) 18.06.2003
(151) 29.09.2003
(180) 21.11.2012
(730) **VEGARO s.r.o.**, Václavské nám. č.o. 821/39,
Praha 1, Česká republika
(210) O 185852
-
- (111) **257369**
(220) 21.11.2002
(320) 21.11.2002
(442) 18.06.2003
(151) 29.09.2003
(180) 21.11.2012
(730) **Martin Hezoucky**, Řepčická 978/11, Praha 10,
Česká republika
(210) O 185863
-
- (111) **257370**
(220) 21.11.2002
(320) 21.11.2002
(442) 18.06.2003
(151) 29.09.2003
(180) 21.11.2012
(730) **Martin Hezoucky**, Řepčická 978/11, Praha 10,
Česká republika
(210) O 185864
-
- (111) **257371**
(220) 21.11.2002
(320) 21.11.2002
(442) 18.06.2003
(151) 29.09.2003
(180) 21.11.2012
(730) **Luong Van Si**, Rumburská 245/20, Praha 9,
Česká republika
(210) O 185866
-
- (111) **257372**
(220) 21.11.2002
(320) 21.11.2002
(442) 18.06.2003
(151) 29.09.2003
(180) 21.11.2012
(730) **Merck KGaA**, Frankfurter Strasse 250, 6100
Darmstadt, Německo
(210) O 185873
-
- (111) **257373**
(220) 21.11.2002
(320) 21.11.2002
(442) 18.06.2003
(151) 29.09.2003
(180) 21.11.2012
(730) **RESTIX s.r.o.**, Vranovská 19, Brno, Česká
republika
- (210) O 185874
-
- (111) **257374**
(220) 25.11.2002
(320) 25.11.2002
(442) 18.06.2003
(151) 29.09.2003
(180) 25.11.2012
(730) **Luřanská Kristýna**, Jižní XV/1141, Praha 4,
Česká republika
(210) O 185934
-
- (111) **257375**
(220) 25.11.2002
(320) 09.10.2002
(442) 18.06.2003
(151) 29.09.2003
(180) 25.11.2012
(730) **The Procter & Gamble Company**
společnost zřízená podle zákonů státu Ohio,
One Procter & Gamble Plaza, Cincinnati, Spojené
státy americké, Ohio
(210) O 185950
-
- (111) **257376**
(220) 25.11.2002
(320) 25.11.2002
(442) 18.06.2003
(151) 29.09.2003
(180) 25.11.2012
(730) **Zott GmbH & Co. KG**, Dr.-Steichele-Strasse 4,
Mertingen, Německo
(210) O 185961
-
- (111) **257378**
(220) 25.11.2002
(320) 25.11.2002
(442) 18.06.2003
(151) 29.09.2003
(180) 25.11.2012
(730) **Rudorfer CZ, s.r.o.**, Jeronýmova 970, Roztoky u
Prahy, Česká republika
(210) O 185964
-
- (111) **257379**
(220) 25.11.2002
(320) 25.11.2002
(442) 18.06.2003
(151) 29.09.2003
(180) 25.11.2012
(730) **ECONOMIA a.s.**, Dobrovského 25, Praha 7,
Česká republika
(210) O 185973
-
- (111) **257380**
(220) 26.11.2002
(320) 26.11.2002
(442) 18.06.2003
(151) 29.09.2003
(180) 26.11.2012
(730) **ExxonMobil Oil Corporation a New York**
corporation, 5959 Las Colinas Boulevard, Irving,
Spojené státy americké, Texas
(210) O 186003
-

(111) **257383**
(220) 28.11.2002
(320) 28.11.2002
(442) 18.06.2003
(151) 29.09.2003
(180) 28.11.2012
(730) **Jaroslav Hromátka**, Fantova 1786, Praha 5,
Česká republika
(210) O 186059

(111) **257384**
(220) 29.11.2002
(320) 29.11.2002
(442) 18.06.2003
(151) 29.09.2003
(180) 29.11.2012
(730) **Roman Ježek**, Měniňská 4, Brno, Česká
republika
(210) O 186073

(111) **257385**
(220) 29.11.2002
(320) 29.11.2002
(442) 18.06.2003
(151) 29.09.2003
(180) 29.11.2012
(730) **Energoconsult Praha a. s.**, Weilova čp. 1144/2,
Praha 10, Česká republika
(210) O 186076

(111) **257386**
(220) 29.11.2002
(320) 29.11.2002
(442) 18.06.2003
(151) 29.09.2003
(180) 29.11.2012
(730) **Masokombinát Příbram, a.s.**, Jinecká 315,
Příbram 1, Česká republika
(210) O 186078

(111) **257387**
(220) 29.11.2002
(320) 29.11.2002
(442) 18.06.2003
(151) 29.09.2003
(180) 29.11.2012
(730) **Masokombinát Příbram, a.s.**, Jinecká 315,
Příbram 1, Česká republika
(210) O 186079

(111) **257388**
(220) 30.11.2002
(320) 30.11.2002
(442) 18.06.2003
(151) 29.09.2003
(180) 30.11.2012
(730) **ČESKÉ BYTY INTERNATIONAL s.r.o.**,
Koněvova 128/1715, Praha 3, Česká republika
(210) O 186228

(111) **257389**
(220) 02.12.2002
(320) 02.12.2002
(442) 18.06.2003
(151) 29.09.2003

(180) 02.12.2012
(730) **Dagmar Rýdlová**, Zvonková 2643/13, Praha 10,
Česká republika
(210) O 186239

(111) **257390**
(220) 02.12.2002
(320) 02.12.2002
(442) 18.06.2003
(151) 29.09.2003
(180) 02.12.2012
(730) **JERIE DESIGN s.r.o.**, Královická 1612/23, Praha
10, Česká republika
(210) O 186241

(111) **257391**
(220) 02.12.2002
(320) 02.12.2002
(442) 18.06.2003
(151) 29.09.2003
(180) 02.12.2012
(730) **Milan Knotek**, Jírovcova 24, České Budějovice,
Česká republika
(210) O 186243

(111) **257392**
(220) 02.12.2002
(320) 02.12.2002
(442) 18.06.2003
(151) 29.09.2003
(180) 02.12.2012
(730) **Vladimíra Pavlíčková**, Bajkalská 8, Praha 10,
Česká republika
(210) O 186244

(111) **257393**
(220) 02.12.2002
(320) 02.12.2002
(442) 18.06.2003
(151) 29.09.2003
(180) 02.12.2012
(730) **Středočeská obchodní společnost Group, a.s.**,
Lidická 1296, Slaný, Česká republika
(210) O 186249

(111) **257394**
(220) 02.12.2002
(320) 02.12.2002
(442) 18.06.2003
(151) 29.09.2003
(180) 02.12.2012
(730) **Karel Macek**, Větrná 626/19, Svitavy, Česká
republika
(210) O 186264

(111) **257395**
(220) 02.12.2002
(320) 02.12.2002
(442) 18.06.2003
(151) 29.09.2003
(180) 02.12.2012
(730) **NEWFİNANCES, s.r.o.**, Národní 11, Praha 1,
Česká republika
(210) O 186266

-
- (111) **257396**
(220) 02.12.2002
(320) 02.12.2002
(442) 18.06.2003
(151) 29.09.2003
(180) 02.12.2012
(730) **Tržiště, a.s.**, Tržiště 368/9, Praha 1, Česká republika
(210) O 186282
-
- (111) **257397**
(220) 03.12.2002
(320) 03.12.2002
(442) 18.06.2003
(151) 29.09.2003
(180) 03.12.2012
(730) **ing. Miroslav Vlček**, Olpran 399/1, Samotišky, Česká republika
(210) O 186292
-
- (111) **257398**
(220) 03.12.2002
(320) 03.12.2002
(442) 18.06.2003
(151) 29.09.2003
(180) 03.12.2012
(730) **ing. Miroslav Vlček**, Olpran 399/1, Samotišky, Česká republika
(210) O 186293
-
- (111) **257399**
(220) 03.12.2002
(320) 03.12.2002
(442) 18.06.2003
(151) 29.09.2003
(180) 03.12.2012
(730) **EUROFFICE PRAHA - BRUSEL a.s.**, Šlikova 16, Praha 6, Česká republika
(210) O 186312
-
- (111) **257400**
(220) 03.12.2002
(320) 03.12.2002
(442) 18.06.2003
(151) 29.09.2003
(180) 03.12.2012
(730) **EUROFFICE PRAHA - BRUSEL a.s.**, Šlikova 16, Praha 6, Česká republika
(210) O 186313
-
- (111) **257401**
(220) 03.12.2002
(320) 03.12.2002
(442) 18.06.2003
(151) 29.09.2003
(180) 03.12.2012
(730) **Lorencová Nicole**, Babice 133, Říčany, Česká republika
(210) O 186314
-
- (111) **257402**
(220) 03.12.2002
(320) 03.12.2002
(442) 18.06.2003
(151) 29.09.2003
-
- (180) 03.12.2012
(730) **Kraft Foods Schweiz Holding AG**, Bellerivestrasse 203, Zurich, Švýcarsko
(210) O 186315
-
- (111) **257403**
(220) 03.12.2002
(320) 03.12.2002
(442) 18.06.2003
(151) 29.09.2003
(180) 03.12.2012
(730) **WESTERN ARMS CO., LTD.**, 16-16, Jingumae 2-chome, Shibuya-ku, Tokyo, Japonsko
(210) O 186316
-
- (111) **257404**
(220) 03.12.2002
(320) 03.12.2002
(442) 18.06.2003
(151) 29.09.2003
(180) 03.12.2012
(730) **WESTERN ARMS CO., LTD.**, 16-16, Jingumae 2- chome, Shibuya-ku, Tokyo, Japonsko
(210) O 186317
-
- (111) **257405**
(220) 03.12.2002
(320) 03.12.2002
(442) 18.06.2003
(151) 29.09.2003
(180) 03.12.2012
(730) **Vít Svoboda**, Holzova 122, Brno, Česká republika
(210) O 186319
-
- (111) **257406**
(220) 03.12.2002
(320) 03.12.2002
(442) 18.06.2003
(151) 29.09.2003
(180) 03.12.2012
(730) **Joyce ČR, s.r.o.**, Matzenauerova 8, Brno, Česká republika
(210) O 186320
-
- (111) **257407**
(220) 03.12.2002
(320) 03.12.2002
(442) 18.06.2003
(151) 29.09.2003
(180) 03.12.2012
(730) **GOODY'S S.A.**, Leda-Maria, Thermi, Thessaloniki, Řecko
(210) O 186321
-
- (111) **257408**
(220) 04.12.2002
(320) 04.12.2002
(442) 18.06.2003
(151) 29.09.2003
(180) 04.12.2012
(730) **CHYTRÁ BARVA s.r.o.**, Lípa 289, Zlín, Česká republika
(210) O 186330
-
- (111) **257409**

(220) 04.12.2002
 (320) 04.12.2002
 (442) 18.06.2003
 (151) 29.09.2003
 (180) 04.12.2012
 (730) **NEURO s.r.o.**, Křesomyslova 8/599, Praha 4,
 Česká republika
 (210) O 186354

(111) **257410**
 (220) 04.12.2002
 (320) 04.12.2002
 (442) 18.06.2003
 (151) 29.09.2003
 (180) 04.12.2012
 (730) **Norma Lebensmittelfilialbetrieb GmbH
 &Co.KG**, Heisterstr. 4, D-90441 Nürnberg,
 Německo
 (210) O 186367

(111) **257411**
 (220) 04.12.2002
 (320) 04.12.2002
 (442) 18.06.2003
 (151) 29.09.2003
 (180) 04.12.2012
 (730) **Norma Lebensmittelfilialbetrieb GmbH
 &Co.KG**, Heisterstr. 4, D-90441 Nürnberg,
 Německo
 (210) O 186376

(111) **257412**
 (220) 05.12.2002
 (320) 05.12.2002
 (442) 18.06.2003
 (151) 29.09.2003
 (180) 05.12.2012
 (730) **RIOX spol. s r.o.**, Chopinova 576/1, Ostrava -
 Přívoz, Česká republika
 (210) O 186416

(111) **257413**
 (220) 05.12.2002
 (320) 05.12.2002
 (442) 18.06.2003
 (151) 29.09.2003
 (180) 05.12.2012
 (730) **RIOX, spol. s r.o.**, Chopinova 576/1, Ostrava-
 Přívoz, Česká republika
 (210) O 186417

(111) **257414**
 (220) 06.12.2002
 (320) 06.12.2002
 (442) 18.06.2003
 (151) 29.09.2003
 (180) 06.12.2012
 (730) **Ladislav Ministr**, Erno Košťála 972, Pardubice,
 Česká republika
 (210) O 186442

(111) **257415**
 (220) 06.12.2002
 (320) 06.12.2002
 (442) 18.06.2003

(151) 29.09.2003
 (180) 06.12.2012
 (730) **Ladislav Ministr**, Erno Košťála 972, Pardubice,
 Česká republika
 (210) O 186443

(111) **257416**
 (220) 06.12.2002
 (320) 06.12.2002
 (442) 18.06.2003
 (151) 29.09.2003
 (180) 06.12.2012
 (730) **Jutrzenka S.A.**, Kościuszki 53, 85-079
 Bydgoszcz, Polsko
 (210) O 186467

(111) **257417**
 (220) 06.12.2002
 (320) 06.12.2002
 (442) 18.06.2003
 (151) 29.09.2003
 (180) 06.12.2012
 (730) **DATART INTERNATIONAL a.s.**, Pernerova
 149/35, Praha 8, Česká republika
 (210) O 186468

(111) **257418**
 (220) 06.12.2002
 (320) 06.12.2002
 (442) 18.06.2003
 (151) 29.09.2003
 (180) 06.12.2012
 (730) **DATART INTERNATIONAL a.s.**, Pernerova
 149/35, Praha 8, Česká republika
 (210) O 186469

(111) **257419**
 (220) 06.12.2002
 (320) 06.12.2002
 (442) 18.06.2003
 (151) 29.09.2003
 (180) 06.12.2012
 (730) **DATART INTERNATINAL a.s.**, Pernerova
 149/35, Praha 8, Česká republika
 (210) O 186470

(111) **257420**
 (220) 06.12.2002
 (320) 06.12.2002
 (442) 18.06.2003
 (151) 29.09.2003
 (180) 06.12.2012
 (730) **ECS invention, spol. s r.o.**, Seifertova 178,
 Mělník, Česká republika
 (210) O 186471

(111) **257421**
 (220) 06.12.2002
 (320) 06.12.2002
 (442) 18.06.2003
 (151) 29.09.2003
 (180) 06.12.2012
 (730) **ECS invention, spol. s r.o.**, Seifertova 178,
 Mělník, Česká republika

(210) O 186472

(111) **257422**

(220) 06.12.2002

(320) 06.12.2002

(442) 18.06.2003

(151) 29.09.2003

(180) 06.12.2012

(730) **MORAVYACHT, s.r.o.**, Zdráhalova 29, Brno,
Česká republika

(210) O 186474

(111) **257423**

(220) 09.12.2002

(320) 09.12.2002

(442) 18.06.2003

(151) 29.09.2003

(180) 09.12.2012

(730) **Hotel Krakonoš s.r.o.**, Mariánské Lázně 660,
Mariánské Lázně, Česká republika

(210) O 186475

(111) **257424**

(220) 09.12.2002

(320) 09.12.2002

(442) 18.06.2003

(151) 29.09.2003

(180) 09.12.2012

(730) **ČOS Progres, spol. s.r.o.**, Tulipánová 6,
Rudolfov, Česká republika

(210) O 186476

(111) **257425**

(220) 09.12.2002

(320) 09.12.2002

(442) 18.06.2003

(151) 29.09.2003

(180) 09.12.2012

(730) **TRADESTAV, spol. s.r.o.**, B. Četyny, Ostrava-
Bělský Les, Česká republika

(210) O 186478

(111) **257426**

(220) 09.12.2002

(320) 09.12.2002

(442) 18.06.2003

(151) 29.09.2003

(180) 09.12.2012

(730) **RÉVOVIN Velké Bílovice, s.r.o.**, Velké Bílovice
1284, Velké Bílovice, Česká republika

(210) O 186482

(111) **257427**

(220) 09.12.2002

(320) 09.12.2002

(442) 18.06.2003

(151) 29.09.2003

(180) 09.12.2012

(730) **Vysoké učení technické v Brně**, Technická 2,
Brno, Česká republika

(210) O 186494

(111) **257428**

(220) 09.12.2002

(320) 09.12.2002

(442) 18.06.2003

(151) 29.09.2003

(180) 09.12.2012

(730) **CZ. NIC, z.s.p.o.**, Lužná 591, Praha 6, Česká
republika

(210) O 186554

(111) **257429**

(220) 09.12.2002

(320) 09.12.2002

(442) 18.06.2003

(151) 29.09.2003

(180) 09.12.2012

(730) **SIO, a.s.**, Na Beránce 57/2, Praha 6, Česká
republika

(210) O 186556

(111) **257430**

(220) 09.12.2002

(320) 09.12.2002

(442) 18.06.2003

(151) 29.09.2003

(180) 09.12.2012

(730) **SKDS s.r.o.**, Sádová 181, Měčín, Česká republika

(210) O 186564

(111) **257431**

(220) 09.12.2002

(320) 09.12.2002

(442) 18.06.2003

(151) 29.09.2003

(180) 09.12.2012

(730) **Vít Škréta**, Ohradní 25/1349, Praha 4, Česká
republika

(210) O 186565

(111) **257432**

(220) 09.12.2002

(320) 09.12.2002

(442) 18.06.2003

(151) 29.09.2003

(180) 09.12.2012

(730) **Zemědělské družstvo Sedlec u Mikulova**,
Sedlec u Mikulova 308, Česká republika

(210) O 186598

(111) **257433**

(220) 09.12.2002

(320) 09.12.2002

(442) 18.06.2003

(151) 29.09.2003

(180) 09.12.2012

(730) **Zemědělské družstvo Sedlec u Mikulova**,
Sedlec u Mikulova 308, Česká republika

(210) O 186599

(111) **257434**

(220) 09.12.2002

(320) 09.12.2002

(442) 18.06.2003

(151) 29.09.2003

(180) 09.12.2012

(730) **Zemědělské družstvo Sedlec u Mikulova**,
Sedlec u Mikulova 308, Česká republika

(210) O 186600

(111) **257435**

(220) 10.12.2002

(320) 10.12.2002

(442) 18.06.2003

(151) 29.09.2003

(180) 10.12.2012

(730) **JAROMÍR STEINHAUSER, s.r.o.**, Mojžírovo nám. 20, Brno, Česká republika

(210) O 186638

(111) **257436**

(220) 10.12.2002

(320) 10.12.2002

(442) 18.06.2003

(151) 29.09.2003

(180) 10.12.2012

(730) **Hejtmánek Petr Ing.**, Vranovská 29, Brno, Česká republika

(210) O 186639

(111) **257437**

(220) 10.12.2002

(320) 10.12.2002

(442) 18.06.2003

(151) 29.09.2003

(180) 10.12.2012

(730) **Justin Marketing Services, s.r.o.**, Kodymova 2536, Praha 5, Česká republika

(210) O 186645

(111) **257438**

(220) 11.12.2002

(320) 11.12.2002

(442) 18.06.2003

(151) 29.09.2003

(180) 11.12.2012

(730) **Educatio Mahler, s.r.o., ing. Zdeněk Mahler**, Řičanova 5, Praha 6, Česká republika

(210) O 186678

(111) **257439**

(220) 11.12.2002

(320) 11.12.2002

(442) 18.06.2003

(151) 29.09.2003

(180) 11.12.2012

(730) **Auto Radlík, s.r.o.**, Radlík 160, Jilové u Prahy, Česká republika

(210) O 186682

(111) **257440**

(220) 11.12.2002

(320) 11.12.2002

(442) 18.06.2003

(151) 29.09.2003

(180) 11.12.2012

(730) **Václav Šedivka**, Lesnická 157, Trutnov, Česká republika

(210) O 186684

(111) **257441**

(220) 11.12.2002

(320) 11.12.2002

(442) 18.06.2003

(151) 29.09.2003

(180) 11.12.2012

(730) **Sao Paulo Alpargatas S.A.**, Rua Urussuí 300, Sao Paulo, Brazílie

(210) O 186685

(111) **257442**

(220) 11.12.2002

(320) 11.12.2002

(442) 18.06.2003

(151) 29.09.2003

(180) 11.12.2012

(730) **Beiersdorf AG**, Unnastrasse 48, D- 20253 Hamburg, Německo

(210) O 186688

(111) **257443**

(220) 11.12.2002

(320) 11.12.2002

(442) 18.06.2003

(151) 29.09.2003

(180) 11.12.2012

(730) **JUDr. Hana Kozáková**, Klučov 168, Český Brod, Česká republika

(210) O 186693

(111) **257444**

(220) 11.12.2002

(320) 11.12.2002

(442) 18.06.2003

(151) 29.09.2003

(180) 11.12.2012

(730) **BUREAU VERITAS QUALITY INTERNATIONAL CS, s.r.o.**, Vítězné náměstí 2/577, Praha 6, Česká republika

(210) O 186706

(111) **257445**

(220) 11.12.2002

(320) 11.12.2002

(442) 18.06.2003

(151) 29.09.2003

(180) 11.12.2012

(730) **BUREAU VERITAS QUALITY INTERNATIONAL CS, s.r.o.**, Vítězné náměstí 2/577, Praha 6, Česká republika

(210) O 186707

(111) **257446**

(220) 12.12.2002

(320) 12.12.2002

(442) 18.06.2003

(151) 29.09.2003

(180) 12.12.2012

(730) **ČESKÁ ASOCIACE SQUASHE o.s.**, Atletická 100/2, PS 40, Praha 6 - Strahov, Česká republika

(210) O 186711

(111) **257447**

(220) 12.12.2002

(320) 12.12.2002

(442) 18.06.2003

(151) 29.09.2003

(180) 12.12.2012

(730) **HT Floor, s.r.o.**, Dobrovského 675/4, Brno, Česká republika
(210) O 186712

(111) **257448**
(220) 12.12.2002
(320) 12.12.2002
(442) 18.06.2003
(151) 29.09.2003
(180) 12.12.2012

(730) **Jan Krajčovič**, Kotlářská 7, Brno, Česká republika
(210) O 186713

(111) **257449**
(220) 12.12.2002
(320) 12.12.2002
(442) 18.06.2003
(151) 29.09.2003
(180) 12.12.2012

(730) **SVUS Pharma a.s.**, Škroupova 957, Hradec Králové, Česká republika
(210) O 186716

(111) **257450**
(220) 12.12.2002
(320) 12.12.2002
(442) 18.06.2003
(151) 29.09.2003
(180) 12.12.2012

(730) **Karel Brázdil**, Třída Svobody 6, Olomouc, Česká republika
(210) O 186717

(111) **257451**
(220) 12.12.2002
(320) 12.12.2002
(442) 18.06.2003
(151) 29.09.2003
(180) 12.12.2012

(730) **Vinné sklepy Valtice a.s.**, Vinařská 1, Valtice, Česká republika
(210) O 186718

(111) **257452**
(220) 12.12.2002
(320) 12.12.2002
(442) 18.06.2003
(151) 29.09.2003
(180) 12.12.2012

(730) **Oděvní podnik, a.s.**, Za Drahou 4239/2, Prostějov, Česká republika
(210) O 186723

(111) **257453**
(220) 12.12.2002
(320) 12.12.2002
(442) 18.06.2003
(151) 29.09.2003
(180) 12.12.2012

(730) **RAVAK a.s.**, Obecnická 285, Příbram, Česká republika
(210) O 186730

(111) **257454**

(220) 12.12.2002
(320) 12.12.2002
(442) 18.06.2003
(151) 29.09.2003
(180) 12.12.2012

(730) **Vápenka Čertovy schody, a.s.**, Tmaň, okres Beroun, Česká republika
(210) O 186732

(111) **257455**
(220) 12.12.2002
(320) 12.12.2002
(442) 18.06.2003
(151) 29.09.2003
(180) 12.12.2012

(730) **VISKASE CORPORATION**, 625 Willowbrook Centre Parkway, Willowbrook, Spojené státy americké, Illinois
(210) O 186733

(111) **257456**
(220) 12.12.2002
(320) 12.12.2002
(442) 18.06.2003
(151) 29.09.2003
(180) 12.12.2012

(730) **SQS Vlákenná optika, s.r.o.**, Komenského 304, Nová Paka, Česká republika
(210) O 186734

(111) **257457**
(220) 12.12.2002
(320) 12.06.2002
(442) 18.06.2003
(151) 29.09.2003
(180) 12.12.2012

(730) **Alpha Therapeutic Corporation**, 5555 Valley Boulevard, Los Angeles, Spojené státy americké, California
(210) O 186744

(111) **257458**
(220) 12.12.2002
(320) 12.12.2002
(442) 18.06.2003
(151) 29.09.2003
(180) 12.12.2012

(730) **DELVITA, a.s.**, Za Panskou zahradou 1018, Rudná, Česká republika
(210) O 186750

(111) **257459**
(220) 12.12.2002
(320) 12.12.2002
(442) 18.06.2003
(151) 29.09.2003
(180) 12.12.2012

(730) **DELVITA, a.s.**, Za Panskou zahradou 1018, Rudná, Česká republika
(210) O 186751

(111) **257460**
(220) 12.12.2002
(320) 12.12.2002
(442) 18.06.2003

-
- (151) 29.09.2003
(180) 12.12.2012
(730) **DELVITA, a.s.**, Za Panskou zahradou 1018,
Rudná, Česká republika
(210) O 186752
-
- (111) **257461**
(220) 12.12.2002
(320) 12.12.2002
(442) 18.06.2003
(151) 29.09.2003
(180) 12.12.2012
(730) **DELVITA, a.s.**, Za Panskou zahradou 1018,
Rudná, Česká republika
(210) O 186753
-
- (111) **257462**
(220) 12.12.2002
(320) 12.12.2002
(442) 18.06.2003
(151) 29.09.2003
(180) 12.12.2012
(730) **DELVITA, a.s.**, Za Panskou zahradou 1018,
Rudná, Česká republika
(210) O 186754
-
- (111) **257463**
(220) 12.12.2002
(320) 12.12.2002
(442) 18.06.2003
(151) 29.09.2003
(180) 12.12.2012
(730) **DELVITA, a.s.**, Za Panskou zahradou 1018,
Rudná, Česká republika
(210) O 186755
-
- (111) **257464**
(220) 12.12.2002
(320) 12.12.2002
(442) 18.06.2003
(151) 29.09.2003
(180) 12.12.2012
(730) **DELVITA, a.s.**, Za Panskou zahradou 1018,
Rudná, Česká republika
(210) O 186756
-
- (111) **257465**
(220) 12.12.2002
(320) 12.12.2002
(442) 18.06.2003
(151) 29.09.2003
(180) 12.12.2012
(730) **DELVITA, a.s.**, Za Panskou zahradou 1018,
Rudná, Česká republika
(210) O 186757
-
- (111) **257466**
(220) 13.12.2002
(320) 13.12.2002
(442) 18.06.2003
(151) 29.09.2003
(180) 13.12.2012
(730) **VIGOUR, spol. s r.o.**, V Kapslovně 2/2767,
Praha 3, Česká republika
-
- (210) O 186761
-
- (111) **257467**
(220) 13.12.2002
(320) 13.12.2002
(442) 18.06.2003
(151) 29.09.2003
(180) 13.12.2012
(730) **VIGOUR, spol. s r.o.**, V Kapslovně 2/2767,
Praha 3, Česká republika
(210) O 186762
-
- (111) **257468**
(220) 13.12.2002
(320) 13.12.2002
(442) 18.06.2003
(151) 29.09.2003
(180) 13.12.2012
(730) **VIGOUR, spol. s r.o.**, V Kapslovně 2/2767,
Praha 3, Česká republika
(210) O 186763
-
- (111) **257469**
(220) 13.12.2002
(320) 13.12.2002
(442) 18.06.2003
(151) 29.09.2003
(180) 13.12.2012
(730) **Novasel Australia Pty Ltd**, 29 Raffles Crt.,
Mudgeeraba, QLD, 4213, Austrálie
(210) O 186813
-
- (111) **257470**
(220) 13.12.2002
(320) 13.12.2002
(442) 18.06.2003
(151) 29.09.2003
(180) 13.12.2012
(730) **Novasel Australia Pty Ltd**, 29 Raffles Crt.,
Mudgeeraba, QLD, 4213, Austrálie
(210) O 186814
-
- (111) **257471**
(220) 13.12.2002
(320) 13.12.2002
(442) 18.06.2003
(151) 29.09.2003
(180) 13.12.2012
(730) **Nadační fond ERUDITIO**, Říčanova 5, Praha 6,
Česká republika
(210) O 186815
-
- (111) **257472**
(220) 16.12.2002
(320) 16.12.2002
(442) 18.06.2003
(151) 29.09.2003
(180) 16.12.2012
(730) **SIPRON PLUS spol. s r.o.**, Nádražní 167,
Chrastava, Česká republika
(210) O 186820
-
- (111) **257473**
(220) 16.12.2002
(320) 16.12.2002

(442) 18.06.2003

(151) 29.09.2003

(180) 16.12.2012

(730) **PML Protein.Mléko.Laktóza, a.s.**, Smetanova
1332, Nový Bydžov, Česká republika

(210) O 186826

(111) **257474**

(220) 16.12.2002

(320) 16.12.2002

(442) 18.06.2003

(151) 29.09.2003

(180) 16.12.2012

(730) **PML Protein.Mléko.Laktóza, a.s.**, Smetanova
1332, Nový Bydžov, Česká republika

(210) O 186827

(111) **257475**

(220) 16.12.2002

(320) 16.12.2002

(442) 18.06.2003

(151) 29.09.2003

(180) 16.12.2012

(730) **PML Protein.Mléko.Laktóza, a.s.**, Smetanova
1332, Nový Bydžov, Česká republika

(210) O 186828

(111) **257476**

(220) 16.12.2002

(320) 16.12.2002

(442) 18.06.2003

(151) 29.09.2003

(180) 16.12.2012

(730) **Refin NB spol. s r. o.**, Černá 335, Nový Bor,
Česká republika

(210) O 186831

(111) **257477**

(220) 16.12.2002

(320) 16.12.2002

(442) 18.06.2003

(151) 29.09.2003

(180) 16.12.2012

(730) **COLGATE-PALMOLIVE Company, A
Delaware Corporation**, 300 Park Avenue, New
York, Spojené státy americké, New York

(210) O 186844

(111) **257478**

(220) 16.12.2002

(320) 16.12.2002

(442) 18.06.2003

(151) 29.09.2003

(180) 16.12.2012

(730) **Goldim, s.r.o.**, V Zápolí 1163/32, Praha 4, Česká
republika

(210) O 186846

(111) **257479**

(220) 16.12.2002

(320) 16.12.2002

(442) 18.06.2003

(151) 29.09.2003

(180) 16.12.2012

(730) **Goldim, s.r.o.**, V Zápolí 1163/32, Praha 4, Česká
republika

(210) O 186847

(111) **257480**

(220) 16.12.2002

(320) 16.12.2002

(442) 18.06.2003

(151) 29.09.2003

(180) 16.12.2012

(730) **Radomír Brynda**, U Horní brány 8, Šternberk,
Česká republika

(210) O 186849

(111) **257481**

(220) 16.12.2002

(320) 16.12.2002

(442) 18.06.2003

(151) 29.09.2003

(180) 16.12.2012

(730) **ASTROSAT, spol. s.r.o.**, Přátelství 986, Praha
10, Uhřetěves, Česká republika

(210) O 186850

(111) **257482**

(220) 16.12.2002

(320) 16.12.2002

(442) 18.06.2003

(151) 29.09.2003

(180) 16.12.2012

(730) **Jutrzenka S.A.**, Kościuszki 53, 85-079
Bydgoszcz, Polsko

(210) O 186851

(111) **257483**

(220) 16.12.2002

(320) 16.12.2002

(442) 18.06.2003

(151) 29.09.2003

(180) 16.12.2012

(730) **Jaroměřická mlékárna, a.s.**, Kaunicova 198,
Jaroměřice nad Rokytnou, Česká republika

(210) O 186852

(111) **257484**

(220) 16.12.2002

(320) 16.12.2002

(442) 18.06.2003

(151) 29.09.2003

(180) 16.12.2012

(730) **Jaroměřická mlékárna, a.s.**, Kaunicova 198,
Jaroměřice nad Rokytnou, Česká republika

(210) O 186853

(111) **257485**

(220) 16.12.2002

(320) 16.12.2002

(442) 18.06.2003

(151) 29.09.2003

(180) 16.12.2012

(730) **Nikola Gregorová- ABC academy, English
Language Pre- School, Anglická jazyková
škola**, Slezská 138, Praha 3, Česká republika

(210) O 186856

(111) **257486**
(220) 17.12.2002
(320) 17.12.2002
(442) 18.06.2003
(151) 29.09.2003
(180) 17.12.2012
(730) **AZ KLIMA, s. r. o.**, Antonínská 2, Brno, Česká republika
(210) O 186859

(111) **257487**
(220) 17.12.2002
(320) 25.03.2003
(442) 18.06.2003
(151) 29.09.2003
(180) 17.12.2012
(730) **Karel Řehák**, Východní 15, Karlovy Vary, Česká republika
(210) O 186861

(111) **257488**
(220) 17.12.2002
(320) 17.12.2002
(442) 18.06.2003
(151) 29.09.2003
(180) 17.12.2012
(730) **Montera spol. s. r. o.**, Munice 73, Hluboká nad Vlavou, Česká republika
(210) O 186864

(111) **257489**
(220) 17.12.2002
(320) 17.12.2002
(442) 18.06.2003
(151) 29.09.2003
(180) 17.12.2012
(730) **Montera spol. s. r. o.**, Munice 73, Hluboká nad Vlavou, Česká republika
(210) O 186865

(111) **257490**
(220) 17.12.2002
(320) 17.12.2002
(442) 18.06.2003
(151) 29.09.2003
(180) 17.12.2012
(730) **WORLD ALLIANCE MERCANTILE COMPANY s. r. o.**, Viktora Huga 4, Praha 5, Česká republika
(210) O 186866

(111) **257491**
(220) 17.12.2002
(320) 17.12.2002
(442) 18.06.2003
(151) 29.09.2003
(180) 17.12.2012
(730) **WORLD ALLIANCE MERCANTILE COMPANY s. r. o.**, Viktora Huga 4, Praha 5, Česká republika
(210) O 186867

(111) **257492**
(220) 17.12.2002
(320) 17.12.2002

(442) 18.06.2003
(151) 29.09.2003
(180) 17.12.2012
(730) **WORLD ALLIANCE MERCANTILE COMPANY s. r. o.**, Viktora Huga 4, Praha 5, Česká republika
(210) O 186868

(111) **257493**
(220) 17.12.2002
(320) 17.12.2002
(442) 18.06.2003
(151) 29.09.2003
(180) 17.12.2012
(730) **DITTMANN CONSULTING s. r. o.**, Královická 35/1618, Praha 10, Česká republika
(210) O 186869

(111) **257494**
(220) 17.12.2002
(320) 17.12.2002
(442) 18.06.2003
(151) 29.09.2003
(180) 17.12.2012
(730) **ing. Marek Haumer**, U Hřiště 274, Březi, Česká republika
(210) O 186873

(111) **257495**
(220) 17.12.2002
(320) 17.12.2002
(442) 18.06.2003
(151) 29.09.2003
(180) 17.12.2012
(730) **Flajzar Tomáš**, Olšíčská 1467, Vracov, Česká republika
(210) O 186901

(111) **257496**
(220) 17.12.2002
(320) 17.12.2002
(442) 18.06.2003
(151) 29.09.2003
(180) 17.12.2012
(730) **L'udovít Dzielava EPOX**, Domová role 69, Bratislava, Slovenská republika
(210) O 186902

(111) **257497**
(220) 17.12.2002
(320) 17.12.2002
(442) 18.06.2003
(151) 29.09.2003
(180) 17.12.2012
(730) **L'udovít Dzielava EPOX**, Domová role 69, Bratislava, Slovenská republika
(210) O 186903

(111) **257498**
(220) 17.12.2002
(320) 17.12.2002
(442) 18.06.2003
(151) 29.09.2003
(180) 17.12.2012

(730) **CMC architects, a. s.**, Jankovcova 2/1518,
Praha 7, Česká republika
(210) O 186905

(111) **257499**
(220) 17.12.2002
(320) 17.12.2002
(442) 18.06.2003
(151) 29.09.2003
(180) 17.12.2012

(730) **CMC architects, a. s.**, Jankovcova 2/1518,
Praha 7, Česká republika
(210) O 186906

(111) **257500**
(220) 17.12.2002
(320) 17.12.2002
(442) 18.06.2003
(151) 29.09.2003
(180) 17.12.2012

(730) **OK MARKET plus s. r. o.**, nám. Republiky
1487/3, Žďár nad Sázavou, Česká republika
(210) O 186907

(111) **257501**
(220) 18.12.2002
(320) 18.12.2002
(442) 18.06.2003
(151) 29.09.2003
(180) 18.12.2012

(730) **Jaroslav Veselý - ProMoPro**, V Zahrádkách
303, Ohrobec, p. Zvole u Prahy, Česká republika
(210) O 186912

(111) **257502**
(220) 18.12.2002
(320) 18.12.2002
(442) 18.06.2003
(151) 29.09.2003
(180) 18.12.2012

(730) **TORAY KABUSHIKI KAISHA (TORAY
INDUSTRIES, INC.)**, No. 2-1, 2-chome,
Nihonbashi-Muromachi, Chuo-ku, Tokyo,
Japonsko
(210) O 186941

(111) **257503**
(220) 18.12.2002
(320) 18.12.2002
(442) 18.06.2003
(151) 29.09.2003
(180) 18.12.2012

(730) **SUNVISION s. r. o.**, Štěpánská 33, Praha 1,
Česká republika
(210) O 186959

(111) **257504**
(220) 18.12.2002
(320) 18.12.2002
(442) 18.06.2003
(151) 29.09.2003
(180) 18.12.2012

(730) **EUROICE s.r.o.**, Janderov 261, Chrudim - Presy,
Česká republika
(210) O 186961

(111) **257505**
(220) 18.12.2002
(320) 18.12.2002
(442) 18.06.2003
(151) 29.09.2003
(180) 18.12.2012

(730) **Ing. Pavel Vojta**, Nedvěžská 2229/14, Praha 10,
Česká republika
(210) O 186964

(111) **257506**
(220) 18.12.2002
(320) 18.12.2002
(442) 18.06.2003
(151) 29.09.2003
(180) 18.12.2012

(730) **ZIRA spol. s r.o.**, Bystřec 100, Česká republika
(210) O 186965

(111) **257507**
(220) 19.12.2002
(320) 19.12.2002
(442) 18.06.2003
(151) 29.09.2003
(180) 19.12.2012

(730) **iMÉDIA s.r.o.**, U Zvonařky 448/16, Praha 2,
Česká republika
(210) O 186969

(111) **257508**
(220) 19.12.2002
(320) 19.12.2002
(442) 18.06.2003
(151) 29.09.2003
(180) 19.12.2012

(730) **MIREL TRADING, a. s.**, Mourová 114/7,
Vratimov, Česká republika
(210) O 186976

(111) **257509**
(220) 19.12.2002
(320) 19.12.2002
(442) 18.06.2003
(151) 29.09.2003
(180) 19.12.2012

(730) **MIREL TRADING, a. s.**, Mourová 114/7,
Vratimov, Česká republika
(210) O 186977

(111) **257510**
(220) 19.12.2002
(320) 19.12.2002
(442) 18.06.2003
(151) 29.09.2003
(180) 19.12.2012

(730) **RETRIM- CZ, spol. s r. o.**, tř. T. Bati 299, Zlín,
Česká republika
(210) O 186982

(111) **257511**
(220) 19.12.2002
(320) 19.12.2002
(442) 18.06.2003
(151) 29.09.2003
(180) 19.12.2012

(730) **Hirsch y Gassmann Limitada**, San Ignacio No.
700, Quilicura, Santiago, Chile

(210) O 187007

(111) **257512**

(220) 19.12.2002

(320) 19.12.2002

(442) 18.06.2003

(151) 29.09.2003

(180) 19.12.2012

(730) **DEKTRADE, s. r. o.**, Tiskařská 10/257, Praha 10,
Česká republika

(210) O 187008

(111) **257513**

(220) 19.12.2002

(320) 19.12.2002

(442) 18.06.2003

(151) 29.09.2003

(180) 19.12.2012

(730) **Planet Earth Skateboards, Inc.**, 1916 Palomar
Oaks Way, Suite 150, Carlsbad, Spojené státy
americké, California

(210) O 187009

(111) **257514**

(220) 19.12.2002

(320) 19.12.2002

(442) 18.06.2003

(151) 29.09.2003

(180) 19.12.2012

(730) **Planet Earth Skateboards, Inc.**, 1916 Palomar
Oaks Way, Suite 150, Carlsbad, Spojené státy
americké, California

(210) O 187010

(111) **257515**

(220) 19.12.2002

(320) 19.12.2002

(442) 18.06.2003

(151) 29.09.2003

(180) 19.12.2012

(730) **Planet Earth Skateboards, Inc.**, 1916 Palomar
Oaks Way, Suite 150, Carlsbad, Spojené státy
americké, California

(210) O 187011

(111) **257516**

(220) 19.12.2002

(320) 19.12.2002

(442) 18.06.2003

(151) 29.09.2003

(180) 19.12.2012

(730) **René Ročeň**, Kupeckého 753, Praha 4, Háje,
Česká republika

(210) O 187012

(111) **257517**

(220) 19.12.2002

(320) 19.12.2002

(442) 18.06.2003

(151) 29.09.2003

(180) 19.12.2012

(730) **DELVITA, a. s.**, Za Panskou zahradou 1018,
Rudná, Česká republika

(210) O 187027

(111) **257518**

(220) 19.12.2002

(320) 19.12.2002

(442) 18.06.2003

(151) 29.09.2003

(180) 19.12.2012

(730) **DELVITA, a. s.**, Za Panskou zahradou 1018,
Rudná, Česká republika

(210) O 187028

(111) **257519**

(220) 19.12.2002

(320) 19.12.2002

(442) 18.06.2003

(151) 29.09.2003

(180) 19.12.2012

(730) **DELVITA, a. s.**, Za Panskou zahradou 1018,
Rudná, Česká republika

(210) O 187029

(111) **257520**

(220) 19.12.2002

(320) 19.12.2002

(442) 18.06.2003

(151) 29.09.2003

(180) 19.12.2012

(730) **DELVITA, a. s.**, Za Panskou zahradou 1018,
Rudná, Česká republika

(210) O 187031

(111) **257521**

(220) 19.12.2002

(320) 19.12.2002

(442) 18.06.2003

(151) 29.09.2003

(180) 19.12.2012

(730) **DELVITA, a. s.**, Za Panskou zahradou 1018,
Rudná, Česká republika

(210) O 187032

(111) **257522**

(220) 19.12.2002

(320) 19.12.2002

(442) 18.06.2003

(151) 29.09.2003

(180) 19.12.2012

(730) **DELVITA, a. s.**, Za Panskou zahradou 1018,
Rudná, Česká republika

(210) O 187033

(111) **257523**

(220) 19.12.2002

(320) 19.12.2002

(442) 18.06.2003

(151) 29.09.2003

(180) 19.12.2012

(730) **DELVITA, a. s.**, Za Panskou zahradou 1018, Rudná,
Česká republika

(210) O 187034

(111) **257524**

(220) 19.12.2002

(320) 19.12.2002

-
- (442) 18.06.2003
(151) 29.09.2003
(180) 19.12.2012
(730) **DELVITA, a.s.**, Za Panskou zahradou 1018,
Rudná, Česká republika
(210) O 187035
-
- (111) **257525**
(220) 19.12.2002
(320) 19.12.2002
(442) 18.06.2003
(151) 29.09.2003
(180) 19.12.2012
(730) **DELVITA, a.s.**, Za Panskou zahradou 1018,
Rudná, Česká republika
(210) O 187036
-
- (111) **257526**
(220) 19.12.2002
(320) 19.12.2002
(442) 18.06.2003
(151) 29.09.2003
(180) 19.12.2012
(730) **DATART INTERNATIONAL a. s.**, Pernerova
149/35, Praha 8, Česká republika
(210) O 187037
-
- (111) **257527**
(220) 19.12.2002
(320) 19.12.2002
(442) 18.06.2003
(151) 29.09.2003
(180) 19.12.2012
(730) **DATART INTERNATIONAL a. s.**, Pernerova
149/35, Praha 8, Česká republika
(210) O 187038
-
- (111) **257528**
(220) 20.12.2002
(320) 20.12.2002
(442) 18.06.2003
(151) 29.09.2003
(180) 20.12.2012
(730) **BAKARE- GASTROSERVIS, s. r. o.**, Vodičkova
30, Praha 1, Česká republika
(210) O 187076
-
- (111) **257529**
(220) 20.12.2002
(320) 20.12.2002
(442) 18.06.2003
(151) 29.09.2003
(180) 20.12.2012
(730) **GASTROCITY PRAHA, s. r. o.**, Vinohradská
14/208, Praha 2, Česká republika
(210) O 187077
-
- (111) **257530**
(220) 20.12.2002
(320) 20.12.2002
(442) 18.06.2003
(151) 29.09.2003
(180) 20.12.2012
(730) **CONTACTEL, s. r. o.**, Vinohradská 174, Praha 3,
Česká republika
-
- (210) O 187078
-
- (111) **257531**
(220) 20.12.2002
(320) 20.12.2002
(442) 18.06.2003
(151) 29.09.2003
(180) 20.12.2012
(730) **Robert Bilko**, Lyžbice 113, Třinec, Česká
republika
(210) O 187079
-
- (111) **257532**
(220) 20.12.2002
(320) 20.12.2002
(442) 18.06.2003
(151) 29.09.2003
(180) 20.12.2012
(730) **Ing. Jiří Hort**, Slovenská 6, Znojmo, Česká
republika
(210) O 187082
-
- (111) **257533**
(220) 20.12.2002
(320) 20.12.2002
(442) 18.06.2003
(151) 29.09.2003
(180) 20.12.2012
(730) **PEGASUS INTERNATIONAL, spol. s r. o.**,
Opletalova 55/1015, Praha 1, Česká republika
(210) O 187083
-
- (111) **257534**
(220) 20.12.2002
(320) 20.12.2002
(442) 18.06.2003
(151) 29.09.2003
(180) 20.12.2012
(730) **POLÁRKA spol. s. r. o.**, Malá Lada 1533, Praha
4, Česká republika
(210) O 187084
-
- (111) **257535**
(220) 20.12.2002
(320) 20.12.2002
(442) 18.06.2003
(151) 29.09.2003
(180) 20.12.2012
(730) **POLÁRKA spol. s. r. o.**, Malá Lada 1533, Praha
4, Česká republika
(210) O 187085
-
- (111) **257536**
(220) 20.12.2002
(320) 20.12.2002
(442) 18.06.2003
(151) 29.09.2003
(180) 20.12.2012
(730) **PAS PROCESNÍ AUTOMATIZAČNÍ
SYSTÉMY, s. r. o.**, U města Chersonu 1715,
Most, Česká republika
(210) O 187086
-
- (111) **257537**
(220) 20.12.2002

(320) 20.12.2002
 (442) 18.06.2003
 (151) 29.09.2003
 (180) 20.12.2012
 (730) **Potten & Pannen - Staněk group, spol. s r. o.**,
 Horáčkova 5, Praha 4, Česká republika
 (210) O 187087

(111) **257538**
 (220) 20.12.2002
 (320) 20.12.2002
 (442) 18.06.2003
 (151) 29.09.2003
 (180) 20.12.2012
 (730) **LONGEA s. r. o.**, Na Poříčí 19, Praha 1, Česká
 republika
 (210) O 187088

(111) **257539**
 (220) 20.12.2002
 (320) 20.12.2002
 (442) 18.06.2003
 (151) 29.09.2003
 (180) 20.12.2012
 (730) **FIXIT, spol. s r. o.**, Na Florenci 19, Praha 1,
 Česká republika
 (210) O 187089

(111) **257540**
 (220) 20.12.2002
 (320) 20.12.2002
 (442) 18.06.2003
 (151) 29.09.2003
 (180) 20.12.2012
 (730) **Likérka Vysoké Mýto, spol. s r. o.**,
 Vladislavova 121, Vysoké Mýto, Česká republika
 (210) O 187090

(111) **257541**
 (220) 20.12.2002
 (320) 20.12.2002
 (442) 18.06.2003
 (151) 29.09.2003
 (180) 20.12.2012
 (730) **DR. LAZAR Y CIA. S. A. QUIMICA E
 INDUSTRIAL**, Av. Velez Sarsfield 5855,
 Carapachay - Provincia de Buenos Aires,
 Argentina
 (210) O 187092

(111) **257542**
 (220) 19.12.2002
 (320) 19.12.2002
 (442) 18.06.2003
 (151) 29.09.2003
 (180) 19.12.2012
 (730) **CET 21, s. r. o.**, V Jámě 12, Praha 1, Česká
 republika
 (210) O 187101

(111) **257543**
 (220) 20.12.2002
 (320) 20.12.2002
 (442) 18.06.2003
 (151) 29.09.2003

(180) 20.12.2012
 (730) **LONG JOHN SILVER'S, INC., Společnost
 zřízená podle zákonů státu Delaware**, 101
 Yorkshire Boulevard, Lexington, Kentucky,
 Spojené státy americké, Kentucky
 (210) O 187102

(111) **257544**
 (220) 20.12.2002
 (320) 20.12.2002
 (442) 18.06.2003
 (151) 29.09.2003
 (180) 20.12.2012
 (730) **LONG JOHN SILVER'S, INC., Společnost
 zřízená podle zákonů státu Delaware**, 101
 Yorkshire Boulevard, Lexington, Kentucky,
 Spojené státy americké, Kentucky
 (210) O 187103

(111) **257545**
 (220) 20.12.2002
 (320) 20.12.2002
 (442) 18.06.2003
 (151) 29.09.2003
 (180) 20.12.2012
 (730) **Viacom International Inc.**, 1515 Broadway,
 New York, Spojené státy americké, New York
 (210) O 187105

(111) **257546**
 (220) 20.12.2002
 (320) 20.12.2002
 (442) 18.06.2003
 (151) 29.09.2003
 (180) 20.12.2012
 (730) **PepsiCo, Inc. společnost podle zákonů státu
 North Carolina**, 700 Anderson Hill Road,
 Purchase, Spojené státy americké, New York
 (210) O 187106

(111) **257547**
 (220) 20.12.2002
 (320) 20.12.2002
 (442) 18.06.2003
 (151) 29.09.2003
 (180) 20.12.2012
 (730) **Marc Lucas**, Nußbaumerstraße 16, Bergish
 Gladbach, Německo
 (210) O 187108

(111) **257548**
 (220) 23.12.2002
 (320) 23.12.2002
 (442) 18.06.2003
 (151) 29.09.2003
 (180) 23.12.2012
 (730) **Stanislav Ježek**, Březinova 125, Jihlava, Česká
 republika
 (210) O 187133

(111) **257549**
 (220) 23.12.2002
 (320) 23.12.2002
 (442) 18.06.2003
 (151) 29.09.2003
 (180) 23.12.2012

(730) **Stanislav Ježek**, Březinova 125, Jihlava, Česká republika
(210) O 187134

(111) **257550**
(220) 23.12.2002
(320) 23.12.2002
(442) 18.06.2003
(151) 29.09.2003
(180) 23.12.2012

(730) **SAPELI spol. s.r.o.**, Podhora 185, Polná, Česká republika
(210) O 187136

(111) **257551**
(220) 23.12.2002
(320) 23.12.2002
(442) 18.06.2003
(151) 29.09.2003
(180) 23.12.2012

(730) **RTJ GROUP, spol. s.r.o.**, Na Široké 690, Šenov, Česká republika
(210) O 187142

(111) **257552**
(220) 23.12.2002
(320) 30.07.2002
(442) 18.06.2003
(151) 29.09.2003
(180) 23.12.2012

(730) **Sport Maska Inc.**, 2 Place Alexis-Nihon, 3500, de Maisonneuve Blvd, Montreal, Québec, Kanada
(210) O 187161

(111) **257553**
(220) 23.12.2002
(320) 05.08.2002
(442) 18.06.2003
(151) 29.09.2003
(180) 23.12.2012

(730) **Sport Maska Inc.**, 2 Place Alexis-Nihon, 3500, de Maisonneuve Blvd, Montreal, Québec, Kanada
(210) O 187163

(111) **257554**
(220) 27.12.2002
(320) 27.12.2002
(442) 18.06.2003
(151) 29.09.2003
(180) 27.12.2012

(730) **Jana Švirgová**, Nádražní 20, Lanžhot, Česká republika
(210) O 187169

(111) **257555**
(220) 27.12.2002
(320) 27.12.2002
(442) 18.06.2003
(151) 29.09.2003
(180) 27.12.2012

(730) **Jana Švirgová**, Nádražní 20, Lanžhot, Česká republika
(210) O 187170

(111) **257556**

(220) 27.12.2002
(320) 27.12.2002
(442) 18.06.2003
(151) 29.09.2003
(180) 27.12.2012

(730) **AGRAMM, spol. s r.o.**, Pozlovice 374, Luhačovice, Česká republika
(210) O 187172

(111) **257557**
(220) 27.12.2002
(320) 27.12.2002
(442) 18.06.2003
(151) 29.09.2003
(180) 27.12.2012

(730) **WERBATEX SP. ZO. O.**, Chopina 10, 34-100 WADOVICE, Polsko
(210) O 187184

(111) **257558**
(220) 27.12.2002
(320) 27.12.2002
(442) 18.06.2003
(151) 29.09.2003
(180) 27.12.2012

(730) **INterEkoTechnik spol. s. r. o.**, Vysoká Bosyně 11, Vysoká, Česká republika
(210) O 187193

(111) **257559**
(220) 27.12.2002
(320) 27.12.2002
(442) 18.06.2003
(151) 29.09.2003
(180) 27.12.2012

(730) **Ing. Radek Zavřel**, Riegrova 335, Tišnov, Česká republika
(210) O 187195

(111) **257560**
(220) 27.12.2002
(320) 27.12.2002
(442) 18.06.2003
(151) 29.09.2003
(180) 27.12.2012

(730) **Sport Maska Inc.**, 2 Place Alexis- Nihon, 3500, de Maisonneuve Blvd, Montreal, Québec, Kanada
(210) O 187197

(111) **257561**
(220) 27.12.2002
(320) 27.12.2002
(442) 18.06.2003
(151) 29.09.2003
(180) 27.12.2012

(730) **Sport Maska Inc.**, 2 Place Alexis- Nihon, 3500, de Maisonneuve Blvd, Montreal, Québec, Kanada
(210) O 187198

(111) **257562**
(220) 30.12.2002
(320) 30.12.2002
(442) 18.06.2003
(151) 29.09.2003
(180) 30.12.2012

(730) **U100, s. r. o.**, Kounicova 283/37, Brno, Česká republika
(210) O 187210

(111) **257563**
(220) 30.12.2002
(320) 30.12.2002
(442) 18.06.2003
(151) 29.09.2003
(180) 30.12.2012
(730) **Richard Mlýnek**, Dvořákova 42, Opava, Česká republika
(210) O 187211

(111) **257564**
(220) 30.12.2002
(320) 30.12.2002
(442) 18.06.2003
(151) 29.09.2003
(180) 30.12.2012
(730) **EUROMEDNET, a. s.**, Kinská 453, Třinec, Česká republika
(210) O 187212

(111) **257565**
(220) 30.12.2002
(320) 30.12.2002
(442) 18.06.2003
(151) 29.09.2003
(180) 30.12.2012
(730) **TOYOTA JIDOSHA KABUSHIKI KAISHA (TOYOTA MOTOR CORPORATION)**, 1, Toyota-cho, Toyota-shi, Aichi-ken, Japonsko
(210) O 187217

(111) **257566**
(220) 30.12.2002
(320) 30.12.2002
(442) 18.06.2003
(151) 29.09.2003
(180) 30.12.2012
(730) **COPROSYS, a. s.**, V Hliníkách 1167, Chrudim IV, Česká republika
(210) O 187224

(111) **257567**
(220) 30.12.2002
(320) 30.12.2002
(442) 18.06.2003
(151) 29.09.2003
(180) 30.12.2012
(730) **COPROSYS, a. s.**, V Hliníkách 1167, Chrudim IV, Česká republika
(210) O 187225

(111) **257568**
(220) 30.12.2002
(320) 30.12.2002
(442) 18.06.2003
(151) 29.09.2003
(180) 30.12.2012
(730) **Peretex, s. r. o.**, Rudolfovska 26/12, České Budějovice, Česká republika
(210) O 187227

(111) **257570**
(220) 31.12.2002
(320) 29.07.2002
(442) 18.06.2003
(151) 29.09.2003
(180) 31.12.2012
(730) **Biogen, Inc.**, 14 Cambridge Center, Cambridge, Spojené státy americké, Massachusetts
(210) O 187240

(111) **257571**
(220) 31.12.2002
(320) 29.07.2002
(442) 18.06.2003
(151) 29.09.2003
(180) 31.12.2012
(730) **Biogen, Inc.**, 14 Cambridge Center, Cambridge, Spojené státy americké, Massachusetts
(210) O 187241

(111) **257573**
(220) 31.12.2002
(320) 31.12.2002
(442) 18.06.2003
(151) 29.09.2003
(180) 31.12.2012
(730) **Ing. Vítězslav Váňa**, B. Němcové 2625, Pardubice, Česká republika
(210) O 187243

(111) **257575**
(220) 02.01.2003
(320) 02.01.2003
(442) 18.06.2003
(151) 29.09.2003
(180) 02.01.2013
(730) **Oborová zdravotní pojišťovna zaměstnanců bank, pojišťoven a stavebnictví**, Tusarova 36, Praha 7, Česká republika
(210) O 187249

(111) **257576**
(220) 02.01.2003
(320) 02.01.2003
(442) 18.06.2003
(151) 29.09.2003
(180) 02.01.2013
(730) **OKNO, spol. s r. o.**, Šumavská 31, Brno, Česká republika
(210) O 187250

(111) **257577**
(220) 02.01.2003
(320) 02.01.2003
(442) 18.06.2003
(151) 29.09.2003
(180) 02.01.2013
(730) **OKNO, spol. s r. o.**, Šumavská 31, Brno, Česká republika
(210) O 187251

(111) **257578**
(220) 02.01.2003
(320) 02.01.2003
(442) 18.06.2003

- (151) 29.09.2003
(180) 02.01.2013
(730) **Intel Corporation a Delaware Corporation**,
2200 Mission College Boulevard, Santa Clara,
Spojené státy americké, California
(210) O 187256
-
- (111) **257579**
(220) 02.01.2003
(320) 02.01.2003
(442) 18.06.2003
(151) 29.09.2003
(180) 02.01.2013
(730) **Intel Corporation a Delaware Corporation**,
2200 Mission College Boulevard, Santa Clara,
Spojené státy americké, California
(210) O 187257
-
- (111) **257580**
(220) 02.01.2003
(320) 02.01.2003
(442) 18.06.2003
(151) 29.09.2003
(180) 02.01.2013
(730) **Antoní Matějka**, Sadová 99, Týnec nad Sázavou,
Česká republika
(210) O 187258
-
- (111) **257581**
(220) 02.01.2003
(320) 02.01.2003
(442) 18.06.2003
(151) 29.09.2003
(180) 02.01.2013
(730) **Antonín Matějka**, Sadová 99, Týnec nad
Sázavou, Česká republika
(210) O 187259
-
- (111) **257582**
(220) 02.01.2003
(320) 02.01.2003
(442) 18.06.2003
(151) 29.09.2003
(180) 02.01.2013
(730) **NAREX BYSTRŮVICE, s. r. o.**, Dr. E. Beneše 349,
Bystřice u Benešova, Česká republika
(210) O 187262
-
- (111) **257583**
(220) 02.01.2003
(320) 02.01.2003
(442) 18.06.2003
(151) 29.09.2003
(180) 02.01.2013
(730) **AGRO CS, a. s.**, Říkov 265, Česká Skalice, Česká
republika
(210) O 187265
-
- (111) **257584**
(220) 02.01.2003
(320) 02.01.2003
(442) 18.06.2003
(151) 29.09.2003
(180) 02.01.2013
(730) **HAMÉ, a. s.**, Babice 572, Česká republika
- (210) O 187270
-
- (111) **257585**
(220) 03.01.2003
(320) 03.01.2003
(442) 18.06.2003
(151) 29.09.2003
(180) 03.01.2013
(730) **Tomáš Novotný**, Na Radouči 1079, Mladá
Boleslav, Česká republika
(210) O 187273
-
- (111) **257586**
(220) 03.01.2003
(320) 09.07.2002
(442) 18.06.2003
(151) 29.09.2003
(180) 03.01.2013
(730) **Milliken Denmark A/S**, Fabriksvej 5, DK 8544
Morke, Dánsko
(210) O 187282
-
- (111) **257587**
(220) 03.01.2003
(320) 10.07.2002
(442) 18.06.2003
(151) 29.09.2003
(180) 03.01.2013
(730) **Milliken Denmark A/S**, Fabriksvej 5, DK8544
Morke, Dánsko
(210) O 187283
-
- (111) **257588**
(220) 03.01.2003
(320) 03.01.2003
(442) 18.06.2003
(151) 29.09.2003
(180) 03.01.2013
(730) **Sport Maska Inc.**, 2 Place Alexis- Nihon, 3500,
de Maisonneuve Blvd, Montreal, Québec, Kanada
(210) O 187285
-
- (111) **257589**
(220) 06.01.2003
(320) 06.01.2003
(442) 18.06.2003
(151) 29.09.2003
(180) 06.01.2013
(730) **Omega Publishing Group, s.r.o.**, Bubenské
nábřeží 306/13, Praha 7, Česká republika
(210) O 187288
-
- (111) **257590**
(220) 06.01.2003
(320) 06.01.2003
(442) 18.06.2003
(151) 29.09.2003
(180) 06.01.2013
(730) **MILTOM, s. r. o.**, Ivanovických legionářů 22,
Brno, Česká republika
(210) O 187298
-
- (111) **257591**
(220) 06.01.2003
(320) 06.01.2003

(442) 18.06.2003
 (151) 29.09.2003
 (180) 06.01.2013
 (730) **Ivan Sedláček**, Kapucínské nám. 7, Brno, Česká republika
 (210) O 187299

(111) **257592**
 (220) 06.01.2003
 (320) 06.01.2003
 (442) 18.06.2003
 (151) 29.09.2003
 (180) 06.01.2013
 (730) **SINFO, spol. s r. o.**, Souhradí 84, Mladá Vožice, Česká republika
 (210) O 187301

(111) **257593**
 (220) 06.01.2003
 (320) 06.01.2003
 (442) 18.06.2003
 (151) 29.09.2003
 (180) 06.01.2013
 (730) **FREKVENCE 1, a. s.**, Wenzigova 4/1872, Praha 2, Česká republika
 (210) O 187304

(111) **257594**
 (220) 06.01.2003
 (320) 06.01.2003
 (442) 18.06.2003
 (151) 29.09.2003
 (180) 06.01.2013
 (730) **Ing. Michal Kováč**, Březová č. 9, Brno, Česká republika
 (210) O 187305

(111) **257595**
 (220) 06.01.2003
 (320) 06.01.2003
 (442) 18.06.2003
 (151) 29.09.2003
 (180) 06.01.2013
 (730) **Jiří Hošťický**, U Tržiště 1029/17, Břeclav, Česká republika
 (210) O 187309

(111) **257596**
 (220) 06.01.2003
 (320) 06.01.2003
 (442) 18.06.2003
 (151) 29.09.2003
 (180) 06.01.2013
 (730) **PHARMACIA & UPJOHN CO.**, 100 Route 206 North, Peapack, New Jersey 07977, Spojené státy americké, New Jersey
 (210) O 187310

(111) **257597**
 (220) 06.01.2003
 (320) 06.01.2003
 (442) 18.06.2003
 (151) 29.09.2003
 (180) 06.01.2013

(730) **PHARMACIA & UPJOHN CO.**, 100 Route 206 North, Peapack, New Jersey 07977, Spojené státy americké, New Jersey
 (210) O 187311

(111) **257598**
 (220) 06.01.2003
 (320) 06.01.2003
 (442) 18.06.2003
 (151) 29.09.2003
 (180) 06.01.2013
 (730) **Milan Hron**, Kaštanová 1480, Brandýs nad Labem, Česká republika
 (210) O 187314

(111) **257599**
 (220) 06.01.2003
 (320) 06.01.2003
 (442) 18.06.2003
 (151) 29.09.2003
 (180) 06.01.2013
 (730) **Exide Technologies**, 210 Carnegie Center, Suite 500, Princeton, New Jersey 08540, Spojené státy americké, New Jersey
 (210) O 187316

(111) **257600**
 (220) 07.01.2003
 (320) 07.01.2003
 (442) 18.06.2003
 (151) 29.09.2003
 (180) 07.01.2013
 (730) **SMP CONSTRUCTION, a. s.**, Na Florenci 1413/33, Praha 1, Česká republika
 (210) O 187331

(111) **257601**
 (220) 07.01.2003
 (320) 07.01.2003
 (442) 18.06.2003
 (151) 29.09.2003
 (180) 07.01.2013
 (730) **Philip Morris Products S. A., Swiss corporation**, Quai Jeanrenaud 3, 2000 Neuchatel, Švýcarsko
 (210) O 187332

(111) **257602**
 (220) 07.01.2003
 (320) 22.08.2002
 (442) 18.06.2003
 (151) 29.09.2003
 (180) 07.01.2013
 (730) **Dey L. P.**, 2751 Napa Valley Corporate Drive, Napa, Spojené státy americké, California
 (210) O 187333

(111) **257603**
 (220) 07.01.2003
 (320) 07.11.2002
 (442) 18.06.2003
 (151) 29.09.2003
 (180) 07.01.2013

(730) **Silicon Graphics, Inc.**, 1600 Amphitheatre Parkway, Mountain View, California 94043, Spojené státy americké, California
(210) O 187336

(111) **257604**
(220) 07.01.2003
(320) 07.01.2003
(442) 18.06.2003
(151) 29.09.2003
(180) 07.01.2013
(730) **Ing. Pavel Vojta**, Nedvězská 2229/14, Praha 10, Česká republika
(210) O 187337

(111) **257605**
(220) 07.01.2003
(320) 07.01.2003
(442) 18.06.2003
(151) 29.09.2003
(180) 07.01.2013
(730) **Euroclims, spol. s r. o.**, Obloukova 2, Praha 10 - Vršovice, Česká republika
(210) O 187338

(111) **257606**
(220) 07.01.2003
(320) 07.01.2003
(442) 18.06.2003
(151) 29.09.2003
(180) 07.01.2013
(730) **Vogel Publishing, s. r. o.**, Sokolovská 73, Praha 8, Česká republika
(210) O 187344

(111) **257607**
(220) 07.01.2003
(320) 07.01.2003
(442) 18.06.2003
(151) 29.09.2003
(180) 07.01.2013
(730) **Vogel Publishing, s. r. o.**, Sokolovská 73, Praha 8, Česká republika
(210) O 187345

(111) **257608**
(220) 08.01.2003
(320) 08.01.2003
(442) 18.06.2003
(151) 29.09.2003
(180) 08.01.2013
(730) **SYSCOM Software, spol. s r. o.**, Kytlická 818/21a, Praha 9, Česká republika
(210) O 187364

(111) **257609**
(220) 08.01.2003
(320) 08.01.2003
(442) 18.06.2003
(151) 29.09.2003
(180) 08.01.2013
(730) **Vydavatelství Bohemia AutoTuning, s.r.o.**, Do polí 829, Pardubice, Česká republika
(210) O 187372

(111) **257610**
(220) 08.01.2003
(320) 08.01.2003
(442) 18.06.2003
(151) 29.09.2003
(180) 08.01.2013
(730) **XENA Praha, s.r.o.**, Nad spádem 20/641, Praha 4, Česká republika
(210) O 187375

(111) **257611**
(220) 08.01.2003
(320) 08.01.2003
(442) 18.06.2003
(151) 29.09.2003
(180) 08.01.2013
(730) **PhDr. Marie Poláková**, Vilimovská 3/642, Praha 6, Česká republika
(210) O 187377

(111) **257612**
(220) 08.01.2003
(320) 08.01.2003
(442) 18.06.2003
(151) 29.09.2003
(180) 08.01.2013
(730) **Martin Damborský - ARCHITEKTURA 89**, Dálkovicí 244, Trhový Štěpánov, Česká republika
(210) O 187378

(111) **257613**
(220) 08.01.2003
(320) 08.01.2003
(442) 18.06.2003
(151) 29.09.2003
(180) 08.01.2013
(730) **Tuy Mai Qui**, Klobásova 319/45, Brno, Česká republika
(210) O 187379

(111) **257614**
(220) 09.01.2003
(320) 09.01.2003
(442) 18.06.2003
(151) 29.09.2003
(180) 09.01.2013
(730) **Jiří Pichal**, Kožušany 25, Olomouc, Česká republika
(210) O 187383

(111) **257615**
(220) 09.01.2003
(320) 09.01.2003
(442) 18.06.2003
(151) 29.09.2003
(180) 09.01.2013
(730) **Radek Urban**, Na Šutce 594/13, Praha 8, Česká republika
(210) O 187390

(111) **257616**
(220) 09.01.2003
(320) 09.01.2003
(442) 18.06.2003

-
- (151) 29.09.2003
(180) 09.01.2013
(730) **BLUESKY international, s. r. o.**, Perštejská
325, Praha 8, Česká republika
(210) O 187392
-
- (111) **257617**
(220) 09.01.2003
(320) 09.01.2003
(442) 18.06.2003
(151) 29.09.2003
(180) 09.01.2013
(730) **Mars Incorporated**, 6885 Elm Street, Mc Lean,
Virginia 22101-3883, Spojené státy americké,
Virginia
(210) O 187393
-
- (111) **257618**
(220) 09.01.2003
(320) 09.01.2003
(442) 18.06.2003
(151) 29.09.2003
(180) 09.01.2013
(730) **UNCLE SAM a. s.**, Koněvova 136/1704, Praha 3,
Česká republika
(210) O 187395
-
- (111) **257619**
(220) 09.01.2003
(320) 09.01.2003
(442) 18.06.2003
(151) 29.09.2003
(180) 09.01.2013
(730) **UNCLE SAM, a. s.**, Koňevova 136/1704, Praha
3, Česká republika
(210) O 187396
-
- (111) **257620**
(220) 09.01.2003
(320) 09.01.2003
(442) 18.06.2003
(151) 29.09.2003
(180) 09.01.2013
(730) **MUDr. Jiří Landa**, Branická 264/16, Praha 4,
Česká republika
(210) O 187397
-
- (111) **257621**
(220) 09.01.2003
(320) 09.01.2003
(442) 18.06.2003
(151) 29.09.2003
(180) 09.01.2013
(730) **ABK - Pardubice, a. s.**, K dolíčku 66, Pardubice,
Česká republika
(210) O 187409
-
- (111) **257622**
(220) 09.01.2003
(320) 09.01.2003
(442) 18.06.2003
(151) 29.09.2003
(180) 09.01.2013
(730) **ELREG PARDUBICE, s. r. o.**, Bělehradská 396,
Pardubice, Česká republika
-
- (210) O 187410
-
- (111) **257623**
(220) 09.01.2003
(320) 09.01.2003
(442) 18.06.2003
(151) 29.09.2003
(180) 09.01.2013
(730) **Hay Acquisition Company I, Inc.**, 103 Faulk
Road, Suite 202, Wilmington, Spojené státy
americké, Delaware
(210) O 187414
-
- (111) **257624**
(220) 09.01.2003
(320) 09.01.2003
(442) 18.06.2003
(151) 29.09.2003
(180) 09.01.2013
(730) **ABF, a.s.**, Václavské nám. 29, Praha 1, Česká
republika
(210) O 187415
-
- (111) **257625**
(220) 09.01.2003
(320) 09.01.2003
(442) 18.06.2003
(151) 29.09.2003
(180) 09.01.2013
(730) **ABF, a.s.**, Václavské nám. 29, Praha 1, Česká
republika
(210) O 187416
-
- (111) **257626**
(220) 09.01.2003
(320) 09.01.2003
(442) 18.06.2003
(151) 29.09.2003
(180) 09.01.2013
(730) **Český olympijský výbor**, Benešovská 6, Praha
10, Česká republika
(210) O 187418
-
- (111) **257627**
(220) 10.01.2003
(320) 10.01.2003
(442) 18.06.2003
(151) 29.09.2003
(180) 10.01.2013
(730) **THE MEDIA MUSES, s. r. o.**, Kateřinská 18,
Praha 2, Česká republika
(210) O 187427
-
- (111) **257628**
(220) 10.01.2003
(320) 10.01.2003
(442) 18.06.2003
(151) 29.09.2003
(180) 10.01.2013
(730) **Jiří Nechvátal**, Dr. Suzy 846/35, Třebíč, Česká
republika
(210) O 187428
-
- (111) **257629**
(220) 10.01.2003

(320) 10.01.2003
(442) 18.06.2003
(151) 29.09.2003
(180) 10.01.2013
(730) **AVID, spol. s r. o.**, Wintrova 10, Brno, Česká republika
(210) O 187429

(111) **257630**
(220) 10.01.2003
(320) 10.01.2003
(442) 18.06.2003
(151) 29.09.2003
(180) 10.01.2013
(730) **AVID, spol. s r. o.**, Wintrova 10, Brno, Česká republika
(210) O 187430

(111) **257631**
(220) 10.01.2003
(320) 10.01.2003
(442) 18.06.2003
(151) 29.09.2003
(180) 10.01.2013
(730) **Krahulík - MASOZÁVOD Krahulčí, a. s.**, Krahulčí 10, Telč, Česká republika
(210) O 187435

(111) **257632**
(220) 10.01.2003
(320) 10.01.2003
(442) 18.06.2003
(151) 29.09.2003
(180) 10.01.2013
(730) **Krahulík - MASOZÁVOD Krahulčí, a. s.**, Krahulčí 10, Telč, Česká republika
(210) O 187437

(111) **257633**
(220) 10.01.2003
(320) 10.01.2003
(442) 18.06.2003
(151) 29.09.2003
(180) 10.01.2013
(730) **CEVE s. r. o.**, Lidická 1104/177, České Budějovice, Česká republika
(210) O 187438

(111) **257634**
(220) 10.01.2003
(320) 10.01.2003
(442) 18.06.2003
(151) 29.09.2003
(180) 10.01.2013
(730) **Opavia - LU, a. s.**, Vinohradská 2828/151, Praha 3, Česká republika
(210) O 187439

(111) **257635**
(220) 10.01.2003
(320) 10.01.2003
(442) 18.06.2003
(151) 29.09.2003
(180) 10.01.2013

(730) **Jan Šulc**, Žišovská 1627, Praha 9, Česká republika
(210) O 187441

(111) **257636**
(220) 10.01.2003
(320) 10.01.2003
(442) 18.06.2003
(151) 29.09.2003
(180) 10.01.2013
(730) **Jan Šulc**, Žišovská 1627, Praha 9, Česká republika
(210) O 187442

(111) **257637**
(220) 10.01.2003
(320) 10.01.2003
(442) 18.06.2003
(151) 29.09.2003
(180) 10.01.2013
(730) **Vlastimil Votava**, Osady Ležáků 911, Skuteč, Česká republika
(210) O 187444

(111) **257638**
(220) 10.01.2003
(320) 10.01.2003
(442) 18.06.2003
(151) 29.09.2003
(180) 10.01.2013
(730) **GELUS, spol. s r. o.**, Na Dionýsce 6, Praha 6, Česká republika
(210) O 187445

(111) **257639**
(220) 10.01.2003
(320) 24.07.2002
(442) 18.06.2003
(151) 29.09.2003
(180) 10.01.2013
(730) **Bloomberg L. P.**, 499 Park Avenue, New York, Spojené státy americké, New York
(210) O 187446

(111) **257640**
(220) 10.01.2003
(320) 10.01.2003
(442) 18.06.2003
(151) 29.09.2003
(180) 10.01.2013
(730) **Mars Incorporated**, 6885 Elm Street, Mc Lean, Virginia 22101-3883, Spojené státy americké, Virginia
(210) O 187447

(111) **257641**
(220) 10.01.2003
(320) 10.01.2003
(442) 18.06.2003
(151) 29.09.2003
(180) 10.01.2013
(730) **MGA Entertainment, Inc.**, 16730 Schoenborn Street, North Hills, Spojené státy americké, California
(210) O 187448

(730) **ROTAR MACHINERY INDUSTRIAL Co., Ltd.**,
No. 189, Industry Rd., Taiping City, Taichung,
TCHAJWAN, Čína

(210) O 187583

(111) **257655**

(220) 15.01.2003

(320) 15.01.2003

(442) 18.06.2003

(151) 29.09.2003

(180) 15.01.2013

(730) **Jiří Janoš**, Olbrachtova 1139, Černošice, Česká
republika

(210) O 187598

(111) **257656**

(220) 15.01.2003

(320) 15.01.2003

(442) 18.06.2003

(151) 29.09.2003

(180) 15.01.2013

(730) **PARABIT Technologies, s.r.o.**, Zbuzany 307,
Rychnov nad Kněžnou, Česká republika

(210) O 187606

(111) **257657**

(220) 15.01.2003

(320) 15.01.2003

(442) 18.06.2003

(151) 29.09.2003

(180) 15.01.2013

(730) **INETBON, a.s.**, Apolinářská 6/445, Praha 2,
Česká republika

(210) O 187608

(111) **257658**

(220) 15.01.2003

(320) 15.01.2003

(442) 18.06.2003

(151) 29.09.2003

(180) 15.01.2013

(730) **ABF, a.s.**, Václavské náměstí 29, Praha 1, Česká
republika

(210) O 187609

(111) **257659**

(220) 15.01.2003

(320) 15.01.2003

(442) 18.06.2003

(151) 29.09.2003

(180) 15.01.2013

(730) **ABF, a.s.**, Václavské náměstí 29, Praha 1, Česká
republika

(210) O 187610

(111) **257660**

(220) 15.01.2003

(320) 15.01.2003

(442) 18.06.2003

(151) 29.09.2003

(180) 15.01.2013

(730) **BERÁNEK, spol. s r.o.**, Kleinerova 1469, Kladno,
Česká republika

(210) O 187611

(111) **257661**

(220) 15.01.2003

(320) 15.01.2003

(442) 18.06.2003

(151) 29.09.2003

(180) 15.01.2013

(730) **Karel Lešetický, MASO-UZENINY-
POTRAVINY**, Antala Staška 1072/63A, Praha 4,
Česká republika

(210) O 187613

(111) **257662**

(220) 16.01.2003

(320) 16.01.2003

(442) 18.06.2003

(151) 29.09.2003

(180) 16.01.2013

(730) **SK Chemicals Co., Ltd.**, 600, Jungja-dong,
Changan-ku, Suwon-si, Kyungki-do, Jižní Korea

(210) O 187618

(111) **257663**

(220) 16.01.2003

(320) 16.01.2003

(442) 18.06.2003

(151) 29.09.2003

(180) 16.01.2013

(730) **Jiří Dohnal**, Pionýrů 757, Uničov, Česká
republika

(210) O 187620

(111) **257664**

(220) 16.01.2003

(320) 16.01.2003

(442) 18.06.2003

(151) 29.09.2003

(180) 16.01.2013

(730) **Ing. Stanislav Juránek**, Bělohorská 95, Brno,
Česká republika

(210) O 187621

(111) **257665**

(220) 16.01.2003

(320) 16.01.2003

(442) 18.06.2003

(151) 29.09.2003

(180) 16.01.2013

(730) **Ing. Stanislav Juránek**, Bělohorská 95, Brno,
Česká republika

(210) O 187622

(111) **257666**

(220) 16.01.2003

(320) 16.01.2003

(442) 18.06.2003

(151) 29.09.2003

(180) 16.01.2013

(730) **Ing. Stanislav Juránek**, Bělohorská 95, Brno,
Česká republika

(210) O 187623

(111) **257667**

(220) 16.01.2003

(320) 16.01.2003

(442) 18.06.2003

(151) 29.09.2003

(180) 16.01.2013

(730) **Ing. Stanislav Juránek**, Bělohorská 95, Brno,
Česká republika

(210) O 187624

(111) **257668**

(220) 16.01.2003

(320) 16.01.2003

(442) 18.06.2003

(151) 29.09.2003

(180) 16.01.2013

(730) **Ing. Stanislav Juránek**, Bělohorská 95, Brno,
Česká republika

(210) O 187625

(111) **257669**

(220) 16.01.2003

(320) 16.01.2003

(442) 18.06.2003

(151) 29.09.2003

(180) 16.01.2013

(730) **Ing. Stanislav Juránek**, Bělohorská 95, Brno,
Česká republika

(210) O 187626

(111) **257670**

(220) 16.01.2003

(320) 16.01.2003

(442) 18.06.2003

(151) 29.09.2003

(180) 16.01.2013

(730) **Ing. Stanislav Juránek**, Bělohorská 95, Brno,
Česká republika

(210) O 187627

(111) **257671**

(220) 16.01.2003

(320) 16.01.2003

(442) 18.06.2003

(151) 29.09.2003

(180) 16.01.2013

(730) **Ing. Stanislav Juránek**, Bělohorská 95, Brno,
Česká republika

(210) O 187628

(111) **257672**

(220) 16.01.2003

(320) 16.01.2003

(442) 18.06.2003

(151) 29.09.2003

(180) 16.01.2013

(730) **Ing. Stanislav Juránek**, Bělohorská 95, Brno,
Česká republika

(210) O 187630

(111) **257673**

(220) 16.01.2003

(320) 16.01.2003

(442) 18.06.2003

(151) 29.09.2003

(180) 16.01.2013

(730) **Ing. Stanislav Juránek**, Bělohorská 95, Brno,
Česká republika

(210) O 187631

(111) **257674**

(220) 16.01.2003

(320) 16.01.2003

(442) 18.06.2003

(151) 29.09.2003

(180) 16.01.2013

(730) **Ing. Stanislav Juránek**, Bělohorská 95, Brno,
Česká republika

(210) O 187632

(111) **257675**

(220) 16.01.2003

(320) 16.01.2003

(442) 18.06.2003

(151) 29.09.2003

(180) 16.01.2013

(730) **Ing. Stanislav Juránek**, Bělohorská 95, Brno,
Česká republika

(210) O 187633

(111) **257676**

(220) 16.01.2003

(320) 16.01.2003

(442) 18.06.2003

(151) 29.09.2003

(180) 16.01.2013

(730) **Kostecké uzeniny a.s.**, Kostelec 60, Kostelec,
Česká republika

(210) O 187635

(111) **257677**

(220) 16.01.2003

(320) 28.01.2003

(442) 18.06.2003

(151) 29.09.2003

(180) 16.01.2013

(730) **Jindřich Radič**, Běluňská 1841/4, Praha 9, Česká
republika

(210) O 187636

(111) **257678**

(220) 16.01.2003

(320) 16.01.2003

(442) 18.06.2003

(151) 29.09.2003

(180) 16.01.2013

(730) **Duong Van Ha**, Majerského 2032/9, Praha 4 -
Chodov, Česká republika

(210) O 187638

(111) **257679**

(220) 16.01.2003

(320) 16.01.2003

(442) 18.06.2003

(151) 29.09.2003

(180) 16.01.2013

(730) **PAMAX plus, spol. s.r.o.**, Chrášťany 140, Rudná
u Prahy, Česká republika

(210) O 187640

(111) **257680**

(220) 16.01.2003

(320) 16.01.2003

(442) 18.06.2003
(151) 29.09.2003
(180) 16.01.2013
(730) **ISES, s. r. o.**, M. J. Lermontova 25/859, Praha 6,
Česká republika
(210) O 187641

(111) **257681**
(220) 16.01.2003
(320) 16.01.2003
(442) 18.06.2003
(151) 29.09.2003
(180) 16.01.2013
(730) **SUNGEUM MUSIC CO.,LTD.**, 365-1, Goam-ri,
Hoechen-eup, Yangju-gun, Gyeonggi-do, Jižní
Korea
(210) O 187642

(111) **257682**
(220) 16.01.2003
(320) 16.01.2003
(442) 18.06.2003
(151) 29.09.2003
(180) 16.01.2013
(730) **Remington Corporation, L. L. C.**, 60 Main
Street, Bridgeport, Spojené státy americké,
Connecticut
(210) O 187643

(111) **257683**
(220) 16.01.2003
(320) 16.01.2003
(442) 18.06.2003
(151) 29.09.2003
(180) 16.01.2013
(730) **KIMBERLY - CLARK WORLDWIDE, INC.**,
Neenah, WI 54956, Spojené státy americké,
Wisconsin
(210) O 187647

(111) **257684**
(220) 16.01.2003
(320) 16.01.2003
(442) 18.06.2003
(151) 29.09.2003
(180) 16.01.2013
(730) **EKO-KOM, a.s.**, Na Pankráci 1685/17, Praha 4,
Česká republika
(210) O 187648

(111) **257685**
(220) 16.01.2003
(320) 16.01.2003
(442) 18.06.2003
(151) 29.09.2003
(180) 16.01.2013
(730) **EKO-KOM, a.s.**, Na Pankráci 1685/17, Praha 4,
Česká republika
(210) O 187649

(111) **257686**
(220) 16.01.2003
(320) 16.01.2003
(442) 18.06.2003
(151) 29.09.2003

(180) 16.01.2013
(730) **HSBF, s.r.o.**, Skalická 1471, Nový Bor, Česká
republika
(210) O 187652

(111) **257687**
(220) 16.01.2003
(320) 16.01.2003
(442) 18.06.2003
(151) 29.09.2003
(180) 16.01.2013
(730) **Veletřhy Brno, a.s.**, Výstaviště 1, Brno, Česká
republika
(210) O 187655

(111) **257688**
(220) 16.01.2003
(320) 16.01.2003
(442) 18.06.2003
(151) 29.09.2003
(180) 16.01.2013
(730) **Veletřhy Brno, a.s.**, Výstaviště 1, Brno, Česká
republika
(210) O 187656

(111) **257689**
(220) 16.01.2003
(320) 16.01.2003
(442) 18.06.2003
(151) 29.09.2003
(180) 16.01.2013
(730) **Veletřhy Brno, a.s.**, Výstaviště 1, Brno, Česká
republika
(210) O 187657

(111) **257690**
(220) 16.01.2003
(320) 16.01.2003
(442) 18.06.2003
(151) 29.09.2003
(180) 16.01.2013
(730) **Veletřhy Brno, a.s.**, Výstaviště 1, Brno, Česká
republika
(210) O 187658

(111) **257691**
(220) 17.01.2003
(320) 17.01.2003
(442) 18.06.2003
(151) 29.09.2003
(180) 17.01.2013
(730) **Air Products, spol. s r. o.**, Ústecká 30, Děčín,
Česká republika
(210) O 187660

(111) **257692**
(220) 17.01.2003
(320) 17.01.2003
(442) 18.06.2003
(151) 29.09.2003
(180) 17.01.2013
(730) **EB INTEZO, s. r. o.**, Stodolní 3125/29, Ostrava -
Moravská Ostrava, Česká republika
(210) O 187661

(111) **257693**
(220) 17.01.2003
(320) 17.01.2003
(442) 18.06.2003
(151) 29.09.2003
(180) 17.01.2013
(730) **Moravské vinařské závody, s. r. o.**, Hukvaldy
29, Frýdek-Místek, Česká republika
(210) O 187662

(111) **257694**
(220) 17.01.2003
(320) 17.01.2003
(442) 18.06.2003
(151) 29.09.2003
(180) 17.01.2013
(730) **Moravské vinařské závody, s. r. o.**, Hukvaldy
29, Frýdek-Místek, Česká republika
(210) O 187663

(111) **257695**
(220) 17.01.2003
(320) 17.01.2003
(442) 18.06.2003
(151) 29.09.2003
(180) 17.01.2013
(730) **Silvita, s. r. o.**, Tvardkova 1191, Ústí nad Orlicí,
Česká republika
(210) O 187668

(111) **257696**
(220) 17.01.2003
(320) 17.01.2003
(442) 18.06.2003
(151) 29.09.2003
(180) 17.01.2013
(730) **ADRE GROUP, spol. s r. o.**, Staříč 530, Staříč,
Česká republika
(210) O 187671

(111) **257697**
(220) 17.01.2003
(320) 17.01.2003
(442) 18.06.2003
(151) 29.09.2003
(180) 17.01.2013
(730) **ADRE GROUP, spol. s r. o.**, Staříč 530, Staříč,
Česká republika
(210) O 187672

(111) **257698**
(220) 17.01.2003
(320) 17.01.2003
(442) 18.06.2003
(151) 29.09.2003
(180) 17.01.2013
(730) **ADRE GROUP, spol. s r. o.**, Staříč 530, Staříč,
Česká republika
(210) O 187673

(111) **257699**
(220) 17.01.2003
(320) 17.01.2003
(442) 18.06.2003
(151) 29.09.2003

(180) 17.01.2013
(730) **EURONEWS, a. s.**, Holečkova 31, Praha 5,
Česká republika
(210) O 187675

(111) **257700**
(220) 17.01.2003
(320) 17.01.2003
(442) 18.06.2003
(151) 29.09.2003
(180) 17.01.2013
(730) **AVE ADVERSTING, s. r. o.**, Dykova 17, Praha
10, Česká republika
(210) O 187676

(111) **257701**
(220) 17.01.2003
(320) 17.01.2003
(442) 18.06.2003
(151) 29.09.2003
(180) 17.01.2013
(730) **SHELL INTERNATIONAL PETROLEUM
COMPANY LIMITED**, Shell Centre, London Se1
7Na, Velká Británie
(210) O 187679

(111) **257702**
(220) 17.01.2003
(320) 17.01.2003
(442) 18.06.2003
(151) 29.09.2003
(180) 17.01.2013
(730) **THE HOUSE OF EDEN FOOD LTD.**, Cedar
Court, Kastle Hill, Farnham, Surrey, Velká Británie
(210) O 187680

(111) **257703**
(220) 17.01.2003
(320) 17.01.2003
(442) 18.06.2003
(151) 29.09.2003
(180) 17.01.2013
(730) **Milan Mráz, kpt.** Nálepky 2230, Louny, Česká
republika
(210) O 187681

(111) **257704**
(220) 17.01.2003
(320) 17.01.2003
(442) 18.06.2003
(151) 29.09.2003
(180) 17.01.2013
(730) **JORK, spol. s r. o.**, K Třebonicům 100, Praha 5,
Česká republika
(210) O 187687

(111) **257705**
(220) 17.01.2003
(320) 17.01.2003
(442) 18.06.2003
(151) 29.09.2003
(180) 17.01.2013
(730) **JORK, spol. s r. o.**, K Třebonicům 100, Praha 5,
Česká republika
(210) O 187688

(111) **257706**
(220) 17.01.2003
(320) 17.01.2003
(442) 18.06.2003
(151) 29.09.2003
(180) 17.01.2013
(730) **JORK, spol. s. r. o.**, K Třebonicům 100, Praha 5,
Česká republika
(210) O 187689

(111) **257707**
(220) 17.01.2003
(320) 17.01.2003
(442) 18.06.2003
(151) 29.09.2003
(180) 17.01.2013
(730) **Jana Zoulová - TOP**, Jaselská 7/258, Praha 6,
Česká republika
(210) O 187692

(111) **257708**
(220) 17.01.2003
(320) 17.01.2003
(442) 18.06.2003
(151) 29.09.2003
(180) 17.01.2013
(730) **Jana Zoulová - TOP**, Jaselská 7/285, Praha 6,
Česká republika
(210) O 187693

(111) **257709**
(220) 17.01.2003
(320) 17.01.2003
(442) 18.06.2003
(151) 29.09.2003
(180) 17.01.2013
(730) **ARIES, a. s.**, Studenec u Horek 309, Česká
republika
(210) O 187695

(111) **257710**
(220) 17.01.2003
(320) 17.01.2003
(442) 18.06.2003
(151) 29.09.2003
(180) 17.01.2013
(730) **ARIES, a. s.**, Studenec u Horek, Česká republika
(210) O 187696

(111) **257711**
(220) 20.01.2003
(320) 20.01.2003
(442) 18.06.2003
(151) 29.09.2003
(180) 20.01.2013
(730) **Velvana, a. s.**, Velvary, Česká republika
(210) O 187715

(111) **257713**
(220) 20.01.2003
(320) 20.01.2003
(442) 18.06.2003
(151) 29.09.2003
(180) 20.01.2013

(730) **Olga Křupková**, Spojenců 29, Olomouc, Česká
republika
(210) O 187720

(111) **257714**
(220) 20.01.2003
(320) 20.01.2003
(442) 18.06.2003
(151) 29.09.2003
(180) 20.01.2013
(730) **Ing. Michal Kováč**, Březová 9, Brno, Česká
republika
(210) O 187724

(111) **257715**
(220) 20.01.2003
(320) 20.01.2003
(442) 18.06.2003
(151) 29.09.2003
(180) 20.01.2013
(730) **OMYA, a. s.**, Vápenná 445, Česká republika
(210) O 187728

(111) **257716**
(220) 20.01.2003
(320) 20.01.2003
(442) 18.06.2003
(151) 29.09.2003
(180) 20.01.2013
(730) **OMYA, a. s.**, Vápenná 445, Česká republika
(210) O 187729

(111) **257717**
(220) 21.01.2003
(320) 21.01.2003
(442) 18.06.2003
(151) 29.09.2003
(180) 21.01.2013
(730) **Medin, a.s.**, Vlachovická 619, Nové Město na
Moravě, Česká republika
(210) O 187746

(111) **257718**
(220) 21.01.2003
(320) 21.01.2003
(442) 18.06.2003
(151) 29.09.2003
(180) 21.01.2013
(730) **VELTA PLUS s.r.o.**, Závodu míru 790, Karlovy
Vary, Česká republika
(210) O 187750

(111) **257719**
(220) 21.01.2003
(320) 21.01.2003
(442) 18.06.2003
(151) 29.09.2003
(180) 21.01.2013
(730) **Národní informační středisko pro podporu
jakosti, ČESKÁ SPOLEČNOST PRO
JAKOST**, Novotného lávka 5, Praha 1, Česká
republika
(210) O 187751

(111) **257720**

- (220) 21.01.2003
(320) 21.01.2003
(442) 18.06.2003
(151) 29.09.2003
(180) 21.01.2013
(730) **Národní informační středisko pro podporu jakosti, ČESKÁ SPOLEČNOST PRO JAKOST**, Novotného lávka 5, Praha 5, Česká republika
(210) O 187752
-
- (111) **257721**
(220) 21.01.2003
(320) 21.01.2003
(442) 18.06.2003
(151) 29.09.2003
(180) 21.01.2013
(730) **ZUD a.s.**, Zbůch, Zbůch, Česká republika
(210) O 187753
-
- (111) **257722**
(220) 22.01.2003
(320) 22.01.2003
(442) 18.06.2003
(151) 29.09.2003
(180) 22.01.2013
(730) **TVAR COM, spol. s r.o.**, Pražská 497, Brno, Česká republika
(210) O 187779
-
- (111) **257723**
(220) 22.01.2003
(320) 22.01.2003
(442) 18.06.2003
(151) 29.09.2003
(180) 22.01.2013
(730) **TOPVAR, a.s.**, Krušovská 2092, Topolčany, Slovenská republika
(210) O 187782
-
- (111) **257724**
(220) 22.01.2003
(320) 22.01.2003
(442) 18.06.2003
(151) 29.09.2003
(180) 22.01.2013
(730) **EVROPSKÁ UECHI KARATE FEDERACE PRAHA SHUBUKAN - CENTER s.r.o.**, Mírového hnutí 2137, Praha 4 - Chodov, Česká republika
(210) O 187787
-
- (111) **257725**
(220) 22.01.2003
(320) 22.01.2003
(442) 18.06.2003
(151) 29.09.2003
(180) 22.01.2013
(730) **ECONOMIK s.r.o.**, Krchlebská 1889/4, Praha 4, Česká republika
(210) O 187791
-
- (111) **257726**
(220) 22.01.2003
(320) 22.01.2003
(442) 18.06.2003
- (151) 29.09.2003
(180) 22.01.2013
(730) **PODRAVKA Prehrambena industrija d.d.**, Ante Starčevića 32, Koprivnica, Chorvatsko
(210) O 187794
-
- (111) **257727**
(220) 22.01.2003
(320) 22.07.2002
(442) 18.06.2003
(151) 29.09.2003
(180) 22.01.2013
(730) **ALARIS Medical Systems, Inc. incorporated in the State of Delaware**, 10221 Wateridge Circle, San Diego, Spojené státy americké, California
(210) O 187795
-
- (111) **257728**
(220) 22.01.2003
(320) 22.01.2003
(442) 18.06.2003
(151) 29.09.2003
(180) 22.01.2013
(730) **DePuy, Inc. a Delaware Corporation**, 700 Orthopaedic Drive, Warsaw, Spojené státy americké, Indiana
(210) O 187796
-
- (111) **257729**
(220) 22.01.2003
(320) 22.01.2003
(442) 18.06.2003
(151) 29.09.2003
(180) 22.01.2013
(730) **NOWACO Opava s.r.o.**, Těšínská 1006/1, Opava, Česká republika
(210) O 187798
-
- (111) **257730**
(220) 22.01.2003
(320) 22.01.2003
(442) 18.06.2003
(151) 29.09.2003
(180) 22.01.2013
(730) **NOWACO Opava s.r.o.**, Těšínská 1006/1, Opava, Česká republika
(210) O 187799
-
- (111) **257731**
(220) 22.01.2003
(320) 22.01.2003
(442) 18.06.2003
(151) 29.09.2003
(180) 22.01.2013
(730) **NOWACO Opava s.r.o.**, Těšínská 1006/1, Opava, Česká republika
(210) O 187800
-
- (111) **257732**
(220) 22.01.2003
(320) 22.01.2003
(442) 18.06.2003
(151) 29.09.2003
(180) 22.01.2013

(730) **NOWACO Opava s.r.o.**, Těšínská 1006/1,
Opava, Česká republika
(210) O 187802

(111) **257733**
(220) 22.01.2003
(320) 22.01.2003
(442) 18.06.2003
(151) 29.09.2003
(180) 22.01.2013

(730) **NOWACO Opava s.r.o.**, Těšínská 1006/1,
Opava, Česká republika
(210) O 187804

(111) **257734**
(220) 22.01.2003
(320) 22.01.2003
(442) 18.06.2003
(151) 29.09.2003
(180) 22.01.2013

(730) **NOWACO Opava s.r.o.**, Těšínská 1006/1,
Opava, Česká republika
(210) O 187805

(111) **257735**
(220) 22.01.2003
(320) 22.01.2003
(442) 18.06.2003
(151) 29.09.2003
(180) 22.01.2013

(730) **NOWACO Opava s.r.o.**, Těšínská 1006/1,
Opava, Česká republika
(210) O 187806

(111) **257736**
(220) 22.01.2003
(320) 22.01.2003
(442) 18.06.2003
(151) 29.09.2003
(180) 22.01.2013

(730) **NOWACO Opava s.r.o.**, Těšínská 1006/1,
Opava, Česká republika
(210) O 187807

(111) **257737**
(220) 22.01.2003
(320) 22.01.2003
(442) 18.06.2003
(151) 29.09.2003
(180) 22.01.2013

(730) **Širl Ladislav**, Baranova 13, Praha 3, Česká
republika
(210) O 187808

(111) **257738**
(220) 22.01.2003
(320) 22.01.2003
(442) 18.06.2003
(151) 29.09.2003
(180) 22.01.2013

(730) **Exxon Mobil Corporation**, 5959 Las Colinas
Boulevard, Irving 75039-2298, Spojené státy
americké, Texas
(210) O 187812

(111) **257739**
(220) 22.01.2003
(320) 22.01.2003
(442) 18.06.2003
(151) 29.09.2003
(180) 22.01.2013

(730) **RECOC, spol. s r. o.**, Seydlerova 2146, Praha 5,
Česká republika
(210) O 187813

(111) **257740**
(220) 22.01.2003
(320) 22.01.2003
(442) 18.06.2003
(151) 29.09.2003
(180) 22.01.2013

(730) **INFO. COM s. r. o.**, Petrská 29, Praha 1, Česká
republika
(210) O 187816

(111) **257741**
(220) 22.01.2003
(320) 22.01.2003
(442) 18.06.2003
(151) 29.09.2003
(180) 22.01.2013

(730) **KOLBY a.s.**, Česká 51, Pouzdřany, Česká
republika
(210) O 187817

(111) **257742**
(220) 23.01.2003
(320) 23.01.2003
(442) 18.06.2003
(151) 29.09.2003
(180) 23.01.2013

(730) **LEVANTER s. r. o.**, Jana Nohy 878/2, Ostrava -
Polanka nad Odrou, Česká republika
(210) O 187829

(111) **257743**
(220) 23.01.2003
(320) 23.01.2003
(442) 18.06.2003
(151) 29.09.2003
(180) 23.01.2013

(730) **Petr Podzimek**, Martinice v Krkonoších 139,
Česká republika
(210) O 187832

(111) **257744**
(220) 23.01.2003
(320) 01.08.2002
(442) 18.06.2003
(151) 29.09.2003
(180) 23.01.2013

(730) **The Coca-Cola Company**, 310 North Avenue,
N. W., P.O.Box 1734, Atlanta, Spojené státy
americké, Georgia
(210) O 187839

(111) **257745**
(220) 23.01.2003
(320) 23.01.2003
(442) 18.06.2003

(151) 29.09.2003
(180) 23.01.2013

(730) **Šilhán Libor**, Gensovská 19/1308, Praha 6,
Česká republika

(210) O 187841

(111) **257746**
(220) 23.01.2003

(320) 30.09.2002
(442) 18.06.2003

(151) 29.09.2003
(180) 23.01.2013

(730) **DePuy, Inc. (Delaware Corporation)**,
Orthopaedic Drive 700, Warsaw, Spojené státy
americké, Indiana

(210) O 187842

(111) **257747**
(220) 23.01.2003

(320) 23.01.2003
(442) 18.06.2003

(151) 29.09.2003
(180) 23.01.2013

(730) **ALTROTEC s. r. o.**, Chudobova 31, Brno, Česká
republika

(210) O 187852

(111) **257748**
(220) 23.01.2003

(320) 23.01.2003
(442) 18.06.2003

(151) 29.09.2003
(180) 23.01.2013

(730) **ALTROTEC s. r. o.**, Chudobova 31, Brno, Česká
republika

(210) O 187853

(111) **257749**
(220) 23.01.2003

(320) 23.01.2003
(442) 18.06.2003

(151) 29.09.2003
(180) 23.01.2013

(730) **FEELIN, s. r. o.**, Tiskařská 12/599, Praha 10,
Česká republika

(210) O 187854

(111) **257750**
(220) 24.01.2003

(320) 24.01.2003
(442) 18.06.2003

(151) 29.09.2003
(180) 24.01.2013

(730) **Outrata Jiří**, U hřiště 485, Teplá u Mar.Lázní,
Česká republika

(210) O 187859

(111) **257751**
(220) 24.01.2003

(320) 24.01.2003
(442) 18.06.2003

(151) 29.09.2003
(180) 24.01.2013

(730) **SBF DEVELOPMENT PRAHA spol. s r. o.**, Na
Pankráci 26, Praha 4, Česká republika

(210) O 187861

(111) **257752**

(220) 24.01.2003
(320) 24.01.2003

(442) 18.06.2003
(151) 29.09.2003

(180) 24.01.2013

(730) **M&P Brokers s. r. o.**, Žerotínova 1, České
Budějovice, Česká republika

(210) O 187862

(111) **257753**

(220) 24.01.2003
(320) 24.01.2003

(442) 18.06.2003
(151) 29.09.2003

(180) 24.01.2013

(730) **PH compact s. r. o.**, Poštovská 4, Brno, Česká
republika

(210) O 187867

(111) **257754**

(220) 24.01.2003
(320) 24.01.2003

(442) 18.06.2003
(151) 29.09.2003

(180) 24.01.2013

(730) **St. ROCHUS a. s.**, Štěpánkovice - Albertovec
748, Štěpánkovice - Albertovec, Česká republika

(210) O 187871

(111) **257755**

(220) 24.01.2003
(320) 24.01.2003

(442) 18.06.2003
(151) 29.09.2003

(180) 24.01.2013

(730) **Vlček, spol. s r. o.**, Kotlíkovská 84/74, Plzeň,
Česká republika

(210) O 187872

(111) **257756**

(220) 24.01.2003
(320) 24.01.2003

(442) 18.06.2003
(151) 29.09.2003

(180) 24.01.2013

(730) **Vlček, spol. s r. o.**, Kotlíkovská 84/74, Plzeň,
Česká republika

(210) O 187873

(111) **257757**

(220) 24.01.2003
(320) 24.01.2003

(442) 18.06.2003
(151) 29.09.2003

(180) 24.01.2013

(730) **Vlček, spol. s r. o.**, Kotlíkovská 84/74, Plzeň,
Česká republika

(210) O 187874

(111) **257758**

(220) 24.01.2003
(320) 24.01.2003

(442) 18.06.2003

(151) 29.09.2003

(180) 24.01.2013

(730) **Wüstenrot - stavební spořitelna a. s.**,
Janáčkovo nábřeží 41, Praha 5, Česká republika

(210) O 187875

(111) **257759**

(220) 24.01.2003

(320) 24.01.2003

(442) 18.06.2003

(151) 29.09.2003

(180) 24.01.2013

(730) **Osvald Petr**, Ambrožova 12/1589, Praha 3,
Česká republika

(210) O 187876

(111) **257760**

(220) 27.01.2003

(320) 27.01.2003

(442) 18.06.2003

(151) 29.09.2003

(180) 27.01.2013

(730) **RECALL CORPORATED a. s.**, Veverkova
1343, Hradec Králové, Česká republika

(210) O 187904

(111) **257761**

(220) 27.01.2003

(320) 27.01.2003

(442) 18.06.2003

(151) 29.09.2003

(180) 27.01.2013

(730) **Wiener Spielkartenfabrik Ferd.Piatnik &
Söhne**, Hütteldorfer Strasse 229 - 231, A - 1140
Wien, Rakousko

(210) O 187905

(111) **257762**

(220) 27.01.2003

(320) 27.01.2003

(442) 18.06.2003

(151) 29.09.2003

(180) 27.01.2013

(730) **CENTRUM PRO STUDIUM DEMOKRACIE A
KULTURY**, Venhudova 17, Brno, Česká republika

(210) O 187906

(111) **257763**

(220) 27.01.2003

(320) 27.01.2003

(442) 18.06.2003

(151) 29.09.2003

(180) 27.01.2013

(730) **DCD IDEAL spol. s r.o.**, Dynín 88, Dynín, Česká
republika

(210) O 187910

(111) **257764**

(220) 27.01.2003

(320) 27.01.2003

(442) 18.06.2003

(151) 29.09.2003

(180) 27.01.2013

(730) **DCD IDEAL spol. s r. o.**, Dynín 88, Dynín,
Česká republika

(210) O 187911

(111) **257765**

(220) 27.01.2003

(320) 27.01.2003

(442) 18.06.2003

(151) 29.09.2003

(180) 27.01.2013

(730) **DCD IDEAL spol. s r. o.**, Dynín 88, Dynín,
Česká republika

(210) O 187912

(111) **257766**

(220) 27.01.2003

(320) 27.01.2003

(442) 18.06.2003

(151) 29.09.2003

(180) 27.01.2013

(730) **DCD IDEAL spol. s r. o.**, Dynín 88, Dynín,
Česká republika

(210) O 187913

(111) **257767**

(220) 27.01.2003

(320) 27.01.2003

(442) 18.06.2003

(151) 29.09.2003

(180) 27.01.2013

(730) **DCD IDEAL spol. s r. o.**, Dynín 88, Dynín,
Česká republika

(210) O 187914

(111) **257768**

(220) 27.01.2003

(320) 27.01.2003

(442) 18.06.2003

(151) 29.09.2003

(180) 27.01.2013

(730) **FACTORY OUTLET CENTER BOHEMIA s. r.
o.**, Bolevecká 11, Plzeň, Česká republika

(210) O 187916

(111) **257769**

(220) 27.01.2003

(320) 27.01.2003

(442) 18.06.2003

(151) 29.09.2003

(180) 27.01.2013

(730) **FACTORY OUTLET CENTER BOHEMIA s. r.
o.**, Bolevecká 11, Plzeň, Česká republika

(210) O 187917

(111) **257770**

(220) 27.01.2003

(320) 27.01.2003

(442) 18.06.2003

(151) 29.09.2003

(180) 27.01.2013

(730) **FACTORY OUTLET CENTER BOHEMIA s. r.
o.**, Bolevecká 11, Plzeň, Česká republika

(210) O 187918

(111) **257771**

(220) 27.01.2003
 (320) 27.01.2003
 (442) 18.06.2003
 (151) 29.09.2003
 (180) 27.01.2013
 (730) **FIDE s. r. o.**, Brtnice 35, Brtnice, Česká republika
 (210) O 187925

(111) **257772**
 (220) 27.01.2003
 (320) 27.01.2003
 (442) 18.06.2003
 (151) 29.09.2003
 (180) 27.01.2013
 (730) **HANÁCKÝ MASOKOMBINÁT OLOMOUC, a. s.**, Hamerská 624/19, Olomouc - Holice, Česká republika
 (210) O 187928

(111) **257773**
 (220) 27.01.2003
 (320) 27.01.2003
 (442) 18.06.2003
 (151) 29.09.2003
 (180) 27.01.2013
 (730) **HANÁCKÝ MASOKOMBINÁT OLOMOUC, a. s.**, Hamerská 624/19, Olomouc - Holice, Česká republika
 (210) O 187929

(111) **257774**
 (220) 27.01.2003
 (320) 27.01.2003
 (442) 18.06.2003
 (151) 29.09.2003
 (180) 27.01.2013
 (730) **HANÁCKÝ MASOKOMBINÁT OLOMOUC, a. s.**, Hamerská 624/19, Olomouc - Holice, Česká republika
 (210) O 187930

(111) **257775**
 (220) 27.01.2003
 (320) 27.01.2003
 (442) 18.06.2003
 (151) 29.09.2003
 (180) 27.01.2013
 (730) **HANÁCKÝ MASOKOMBINÁT OLOMOUC, a. s.**, Hamerská 624/19, Olomouc - Holice, Česká republika
 (210) O 187931

(111) **257776**
 (220) 27.01.2003
 (320) 27.01.2003
 (442) 18.06.2003
 (151) 29.09.2003
 (180) 27.01.2013
 (730) **HANÁCKÝ MASOKOMBINÁT OLOMOUC, a. s.**, Hamerská 624/19, Olomouc - Holice, Česká republika
 (210) O 187932

(111) **257777**
 (220) 27.01.2003
 (320) 27.01.2003

(442) 18.06.2003
 (151) 29.09.2003
 (180) 27.01.2013
 (730) **HANÁCKÝ MASOKOMBINÁT OLOMOUC, a. s.**, Hamerská 624/19, Olomouc - Holice, Česká republika
 (210) O 187933

(111) **257778**
 (220) 27.01.2003
 (320) 27.01.2003
 (442) 18.06.2003
 (151) 29.09.2003
 (180) 27.01.2013
 (730) **New Generation, s.r.o.**, Volutová 18/2521, Praha 5, Česká republika
 (210) O 187969

(111) **257779**
 (220) 27.01.2003
 (320) 27.01.2003
 (442) 18.06.2003
 (151) 29.09.2003
 (180) 27.01.2013
 (730) **New Generation, s.r.o.**, Volutová 18/2521, Praha 5, Česká republika
 (210) O 187970

(111) **257780**
 (220) 27.01.2003
 (320) 27.01.2003
 (442) 18.06.2003
 (151) 29.09.2003
 (180) 27.01.2013
 (730) **Texas Farm Products Holding Company, 915 South Fredonia Street, Nacogdoches, Spojené státy americké, Texas**
 (210) O 187973

(111) **257781**
 (220) 27.01.2003
 (320) 27.01.2003
 (442) 18.06.2003
 (151) 29.09.2003
 (180) 27.01.2013
 (730) **Jana Šudová, Renoirova 619, Praha 5, Česká republika**
 (210) O 187975

(111) **257782**
 (220) 28.01.2003
 (320) 28.01.2003
 (442) 18.06.2003
 (151) 29.09.2003
 (180) 28.01.2013
 (730) **TRANSKOL s.r.o.**, Dřevařská 30, Brno, Česká republika
 (210) O 187985

(111) **257783**
 (220) 28.01.2003
 (320) 28.01.2003
 (442) 18.06.2003
 (151) 29.09.2003
 (180) 28.01.2013

(730) **EMCO spol. s r.o.**, Žirovnická 2389, Praha 10,
Česká republika
(210) O 187987

(111) **257784**

(220) 28.01.2003
(320) 28.01.2003
(442) 18.06.2003
(151) 29.09.2003
(180) 28.01.2013

(730) **SUBSIDIE, o.s.**, Neumannova 264/46, Brno,
Česká republika
(210) O 187988

(111) **257785**

(220) 28.01.2003
(320) 28.01.2003
(442) 18.06.2003
(151) 29.09.2003
(180) 28.01.2013

(730) **MILTOM, s.r.o.**, Ivanovických legionářů 22,
Brno, Česká republika
(210) O 187989

(111) **257786**

(220) 28.01.2003
(320) 28.01.2003
(442) 18.06.2003
(151) 29.09.2003
(180) 28.01.2013

(730) **COMMENDA ČR s.r.o.**, Matěchova 3, Praha 4,
Česká republika
(210) O 187990

(111) **257787**

(220) 28.01.2003
(320) 28.01.2003
(442) 18.06.2003
(151) 29.09.2003
(180) 28.01.2013

(730) **Šenkyřík Ladislav**, Ernsta Macha 97/5, Brno,
Česká republika
(210) O 187992

(111) **257789**

(220) 28.01.2003
(320) 28.01.2003
(442) 18.06.2003
(151) 29.09.2003
(180) 28.01.2013

(730) **Renata Kovářová**, V lučinách 320/2, Karlovy
Vary, Česká republika
(210) O 188000

(111) **257790**

(220) 28.01.2003
(320) 28.01.2003
(442) 18.06.2003
(151) 29.09.2003
(180) 28.01.2013

(730) **Renata Kovářová**, V lučinách 320/2, Karlovy
Vary, Česká republika
(210) O 188001

(111) **257791**

(220) 28.01.2003

(320) 28.01.2003

(442) 18.06.2003

(151) 29.09.2003

(180) 28.01.2013

(730) **MUDr. Radka Středová**, Pod špitálem 1355,
Praha 5 - Zbraslav, Česká republika

(210) O 188006

(111) **257792**

(220) 28.01.2003

(320) 28.01.2003

(442) 18.06.2003

(151) 29.09.2003

(180) 28.01.2013

(730) **ERMIS GROUP spol. s r. o.**, Hrnčířská 8, Brno,
Česká republika

(210) O 188007

(111) **257793**

(220) 28.01.2003

(320) 29.07.2002

(442) 18.06.2003

(151) 29.09.2003

(180) 28.01.2013

(730) **Ivax Research, Inc.**, 4400 Biscayne Boulevard,
Miami, Spojené státy americké, Florida

(210) O 188018

(111) **257794**

(220) 28.01.2003

(320) 28.01.2003

(442) 18.06.2003

(151) 29.09.2003

(180) 28.01.2013

(730) **SHIMANO INC.**, 77, Oimatsu-Cho, 3-Cho, Sakai,
Osaka, Japonsko

(210) O 188019

(111) **257795**

(220) 28.01.2003

(320) 28.01.2003

(442) 18.06.2003

(151) 29.09.2003

(180) 28.01.2013

(730) **RE/MAX INTERNATIONAL, INC.**, 8390 East
Crescent Parkway, Greenwood Village, Spojené
státy americké, Colorado

(210) O 188023

(111) **257796**

(220) 28.01.2003

(320) 28.01.2003

(442) 18.06.2003

(151) 29.09.2003

(180) 28.01.2013

(730) **Syngenta Limited, Syngenta European
Regional Centre**, Priestley Road, Surrey
Research Park, Guildford, Surrey, Velká Británie

(210) O 188024

(111) **257797**

(220) 28.01.2003

(320) 28.01.2003

(442) 18.06.2003

(151) 29.09.2003
(180) 28.01.2013

(730) **S.A.T.Y. , spol. s r. o.**, Neklanova 3/80, Praha 2,
Česká republika
(210) O 188026

(111) **257798**
(220) 28.01.2003
(320) 28.01.2003
(442) 18.06.2003
(151) 29.09.2003
(180) 28.01.2013

(730) **S.A.T.Y. , spol. s r. o.**, Neklanova 3/80, Praha 2,
Česká republika
(210) O 188027

(111) **257799**
(220) 28.01.2003
(320) 28.01.2003
(442) 18.06.2003
(151) 29.09.2003
(180) 28.01.2013

(730) **S.A.T.Y. , spol. s r. o.**, Neklanova 3/80, Praha 2,
Česká republika
(210) O 188028

(111) **257800**
(220) 28.01.2003
(320) 28.01.2003
(442) 18.06.2003
(151) 29.09.2003
(180) 28.01.2013

(730) **ORIFLAME COSMETICS S.A.**, 20, rue Philippe
II, Luxembourg, Lucembursko
(210) O 188030

(111) **257801**
(220) 28.01.2003
(320) 28.01.2003
(442) 18.06.2003
(151) 29.09.2003
(180) 28.01.2013

(730) **Petr Podzimek**, Martinice v Krkonoších 139,
Česká republika
(210) O 188031

(111) **257802**
(220) 28.01.2003
(320) 28.01.2003
(442) 18.06.2003
(151) 29.09.2003
(180) 28.01.2013

(730) **PAPAS s. r. o.**, Betlémské nám. 1004/8, Praha 1,
Česká republika
(210) O 188032

(111) **257803**
(220) 29.01.2003
(320) 29.01.2003
(442) 18.06.2003
(151) 29.09.2003
(180) 29.01.2013

(730) **KPE spol. s r. o.**, Bouřilova 1104/21, Praha 9 -
Černý Most, Česká republika

(210) O 188055

(111) **257804**
(220) 29.01.2003
(320) 29.01.2003
(442) 18.06.2003
(151) 29.09.2003
(180) 29.01.2013
(730) **AB plus CZ s.r.o.**, Veletržní 33/505, Praha 7,
Česká republika
(210) O 188079

(111) **257805**
(220) 29.01.2003
(320) 29.01.2003
(442) 18.06.2003
(151) 29.09.2003
(180) 29.01.2013
(730) **AB plus CZ s.r.o.**, Veletržní 33/505, Praha 7,
Česká republika
(210) O 188080

(111) **257806**
(220) 30.01.2003
(320) 30.01.2003
(442) 18.06.2003
(151) 29.09.2003
(180) 30.01.2013
(730) **Ing. Miloš Charvát**, Pod Hradbami 3, Velké
Meziříčí, Česká republika
(210) O 188092

(111) **257807**
(220) 30.01.2003
(320) 30.01.2003
(442) 18.06.2003
(151) 29.09.2003
(180) 30.01.2013
(730) **Jiří Chládek**, M. Majerové 744/9, Třebíč, Česká
republika
(210) O 188109

(111) **257808**
(220) 31.01.2003
(320) 31.01.2003
(442) 18.06.2003
(151) 29.09.2003
(180) 31.01.2013
(730) **VIA infocentrum, spol. s r.o.**, Jánská 3, Opava,
Česká republika
(210) O 188135

(111) **257809**
(220) 31.01.2003
(320) 31.01.2003
(442) 18.06.2003
(151) 29.09.2003
(180) 31.01.2013
(730) **SILENCE, spol. s r.o.**, Masarykova 25/27, Brno,
Česká republika
(210) O 188137

(111) **257810**
(220) 31.01.2003
(320) 31.01.2003

(442) 18.06.2003
(151) 29.09.2003
(180) 31.01.2013
(730) **Miloš Krč**, Mezi Trhy 110/5, Opava, Česká republika
(210) O 188151

(111) **257811**
(220) 31.01.2003
(320) 07.02.2003
(442) 18.06.2003
(151) 29.09.2003
(180) 31.01.2013
(730) **Martin Baloušek**, Hráského 769, Benešov, Česká republika
(210) O 188152

(111) **257812**
(220) 31.01.2003
(320) 31.01.2003
(442) 18.06.2003
(151) 29.09.2003
(180) 31.01.2013
(730) **UNIOS Pharma s.r.o.**, Valdštejnská 41, Jilemnice, Česká republika
(210) O 188156

(111) **257813**
(220) 31.01.2003
(320) 31.01.2003
(442) 18.06.2003
(151) 29.09.2003
(180) 31.01.2013
(730) **Tarkett Sommer AB**, Ronneby, Švédsko
(210) O 188159

(111) **257814**
(220) 31.01.2003
(320) 31.01.2003
(442) 18.06.2003
(151) 29.09.2003
(180) 31.01.2013
(730) **Tarkett Sommer AB**, Ronneby, Švédsko
(210) O 188160

(111) **257815**
(220) 31.01.2003
(320) 31.01.2003
(442) 18.06.2003
(151) 29.09.2003
(180) 31.01.2013
(730) **Severomoravská energetika, a.s.**, 28. října 152, Ostrava, Česká republika
(210) O 188162

(111) **257816**
(220) 31.01.2003
(320) 31.01.2003
(442) 18.06.2003
(151) 29.09.2003
(180) 31.01.2013
(730) **ABITARE PRAHA spol. s r.o.**, Žateckých 24, Praha 4, Česká republika
(210) O 188163

(111) **257817**
(220) 31.01.2003
(320) 31.01.2003
(442) 18.06.2003
(151) 29.09.2003
(180) 31.01.2013
(730) **Milan Fiedler**, Čsl. legií 699, Jilemnice, Česká republika
(210) O 188164

(111) **257818**
(220) 31.01.2003
(320) 31.01.2003
(442) 18.06.2003
(151) 29.09.2003
(180) 31.01.2013
(730) **ENZYMA, spol. s r.o.**, Kaštanová 143, Brno, Česká republika
(210) O 188166

(111) **257819**
(220) 31.01.2003
(320) 31.01.2003
(442) 18.06.2003
(151) 29.09.2003
(180) 31.01.2013
(730) **HELIKA, a.s.**, Beranových 65, Praha 9 - Letňany, Česká republika
(210) O 188167

(111) **257820**
(220) 31.01.2003
(320) 31.01.2003
(442) 18.06.2003
(151) 29.09.2003
(180) 31.01.2013
(730) **Technicolor Videocassette BV**, Vossebeemd 51, Helmond, Holandsko
(210) O 188168

(111) **257821**
(220) 31.01.2003
(320) 31.01.2003
(442) 18.06.2003
(151) 29.09.2003
(180) 31.01.2013
(730) **Ad Base s.r.o.**, Denisovo nábř. 6, Plzeň, Česká republika
(210) O 188170

(111) **257822**
(220) 03.02.2003
(320) 03.02.2003
(442) 18.06.2003
(151) 29.09.2003
(180) 03.02.2013
(730) **LE PATIO CZ s. r. o.**, Bohunická 519/24, Brno, Česká republika
(210) O 188174

(111) **257823**
(220) 03.02.2003
(320) 03.02.2003
(442) 18.06.2003
(151) 29.09.2003

(180) 03.02.2013
 (730) **LE PATIO CZ, s. r. o.**, Bohunická 519/24, Brno,
 Česká republika
 (210) O 188175

(111) 257824

(220) 03.02.2003
 (320) 03.02.2003
 (442) 18.06.2003
 (151) 29.09.2003
 (180) 03.02.2013
 (730) **AMERICAN CHANCE CASINOS a. s.**, Česká
 Kubice 64, Česká republika
 (210) O 188192

(111) 257825

(220) 03.02.2003
 (320) 03.02.2003
 (442) 18.06.2003
 (151) 29.09.2003
 (180) 03.02.2013
 (730) **Petr Kučera**, Okružní 289, Písek, Česká republika
 (210) O 188196

(111) 257826

(220) 31.01.2003
 (320) 31.01.2003
 (442) 18.06.2003
 (151) 29.09.2003
 (180) 31.01.2013
 (730) **TECOM paper s.r.o.**, Benecká 727/11, Praha 9 -
 Kbely, Česká republika
 (210) O 188199

(111) 257827

(220) 31.01.2003
 (320) 31.01.2003
 (442) 18.06.2003
 (151) 29.09.2003
 (180) 31.01.2013
 (730) **TECOM paper s.r.o.**, Benecká 727/11, Praha 9 -
 Kbely, Česká republika
 (210) O 188200

(111) 257828

(220) 03.02.2003
 (320) 03.02.2003
 (442) 18.06.2003
 (151) 29.09.2003
 (180) 03.02.2013
 (730) **ESPRIT INTERNATIONAL California Limited
 Partnership**, 1379 Broadway, New York, Spojené
 státy americké, New York
 (210) O 188202

(111) 257829

(220) 03.02.2003
 (320) 03.02.2003
 (442) 18.06.2003
 (151) 29.09.2003
 (180) 03.02.2013
 (730) **Kettle Foods, Inc.**, P. O. Box 664, Salem,
 Spojené státy americké, Oregon
 (210) O 188205

(111) 257830

(220) 03.02.2003
 (320) 03.02.2003
 (442) 18.06.2003
 (151) 29.09.2003
 (180) 03.02.2013
 (730) **ALMAX, s. r. o.**, Pracnerova 285, Roudnice nad
 Labem, Česká republika
 (210) O 188207

(111) 257831

(220) 03.02.2003
 (320) 03.02.2003
 (442) 18.06.2003
 (151) 29.09.2003
 (180) 03.02.2013
 (730) **BRENEX spol. s r. o.**, Uzavřená 3, Ostopovice,
 Česká republika
 (210) O 188208

(111) 257832

(220) 03.02.2003
 (320) 03.02.2003
 (442) 18.06.2003
 (151) 29.09.2003
 (180) 03.02.2013
 (730) **JaP - Jan Vaniček**, Na Vyhlídce 606, Ústí nad
 Orlicí, Česká republika
 (210) O 188209

(111) 257833

(220) 03.02.2003
 (320) 03.02.2003
 (442) 18.06.2003
 (151) 29.09.2003
 (180) 03.02.2013
 (730) **SKIP SERVIS s. r. o.**, Stachova 174, Praha 4,
 Česká republika
 (210) O 188211

(111) 257834

(220) 03.02.2003
 (320) 03.02.2003
 (442) 18.06.2003
 (151) 29.09.2003
 (180) 03.02.2013
 (730) **Matsushita Electric Industrial Co Ltd
 (Matsushita Denki Sanyo Kabushiky
 Kaisha)**, 1006, Oaza Kadoma, Kadoma-shi,
 Osaka, Japonsko
 (210) O 188213

(111) 257835

(220) 03.02.2003
 (320) 03.02.2003
 (442) 18.06.2003
 (151) 29.09.2003
 (180) 03.02.2013
 (730) **BAU - STAV s. r. o.**, V Aleji 264/2, Karlovy
 Vary, Česká republika
 (210) O 188214

(111) 257836

(220) 03.02.2003
 (320) 03.02.2003

(442) 18.06.2003

(151) 29.09.2003

(180) 03.02.2013

(730) **FORUM PRUDENS s.r.o.**, Národní č. 984/15,
Praha 1, Česká republika

(210) O 188216

(111) **257837**

(220) 03.02.2003

(320) 03.02.2003

(442) 18.06.2003

(151) 29.09.2003

(180) 03.02.2013

(730) **FORUM PRUDENS s.r.o.**, Národní č. 984/15,
Praha 1, Česká republika

(210) O 188217

(111) **257838**

(220) 04.02.2003

(320) 04.02.2003

(442) 18.06.2003

(151) 29.09.2003

(180) 04.02.2013

(730) **EDUKAFARM spol. s r.o.**, V Lipkách 647, Praha
5, Česká republika

(210) O 188252

(111) **257839**

(220) 04.02.2003

(320) 04.02.2003

(442) 18.06.2003

(151) 29.09.2003

(180) 04.02.2013

(730) **PEPITO s. r. o.**, Zbožská 2250, Nymburk, Česká
republika

(210) O 188256

(111) **257840**

(220) 05.02.2003

(320) 05.02.2003

(442) 18.06.2003

(151) 29.09.2003

(180) 05.02.2013

(730) **MUDr. Krátký Karel**, 28. října 39, Děčín 1,
Česká republika

(210) O 188269

(111) **257841**

(220) 05.02.2003

(320) 05.02.2003

(442) 18.06.2003

(151) 29.09.2003

(180) 05.02.2013

(730) **ASIA CHEB IMPORT EXPORT, spol. s r.o.**,
Karlovarská 38, Cheb, Česká republika

(210) O 188281

(111) **257842**

(220) 05.02.2003

(320) 05.02.2003

(442) 18.06.2003

(151) 29.09.2003

(180) 05.02.2013

(730) **SAMLUX, spol. s r.o.**, Ke školce 76/7, Praha 10,
Česká republika

(210) O 188282

(111) **257843**

(220) 05.02.2003

(320) 18.11.2002

(442) 18.06.2003

(151) 29.09.2003

(180) 05.02.2013

(730) **The Procter & Gamble Company, společnost
zřízená podle zákonů státu Ohio**, One Procter
& Gamble Plaza, Cincinnati, Spojené státy
americké, Ohio

(210) O 188285

(111) **257844**

(220) 05.02.2003

(320) 05.08.2002

(442) 18.06.2003

(151) 29.09.2003

(180) 05.02.2013

(730) **The Procter & Gamble Company, společnost
zřízená podle zákonů státu Ohio**, One Procter
& Gamble Plaza, Cincinnati, Spojené státy
americké, Ohio

(210) O 188286

(111) **257845**

(220) 05.02.2003

(320) 05.02.2003

(442) 18.06.2003

(151) 29.09.2003

(180) 05.02.2013

(730) **Wyeth Holdings Corporation**, Five Giralda
Farms, Madison, Spojené státy americké, New
Jersey

(210) O 188289

(111) **257846**

(220) 05.02.2003

(320) 05.02.2003

(442) 18.06.2003

(151) 29.09.2003

(180) 05.02.2013

(730) **Axiom Microdevices, Inc**, 2100 Orangewood
Avenue, Suite 205, Orange, Spojené státy
americké, California

(210) O 188290

(111) **257847**

(220) 06.02.2003

(320) 06.02.2003

(442) 18.06.2003

(151) 29.09.2003

(180) 06.02.2013

(730) **ALIER, spol. s r.o.**, U Malvazinky 29, Praha 5,
Česká republika

(210) O 188342

(111) **257848**

(220) 06.02.2003

(320) 06.02.2003

(442) 18.06.2003

(151) 29.09.2003

(180) 06.02.2013

(730) **Glaxo Group Limited**, Glaxo Welcome House,
Berkeley Avenue, Greenford, Middlesex, Velká
Británie

(210) O 188383

(111) **257849**

(220) 06.02.2003

(320) 06.02.2003

(442) 18.06.2003

(151) 29.09.2003

(180) 06.02.2013

(730) **Schweppes International Limited**, 25 Berkeley
Square, London, Velká Británie

(210) O 188384

(111) **257850**

(220) 06.02.2003

(320) 06.02.2003

(442) 18.06.2003

(151) 29.09.2003

(180) 06.02.2013

(730) **SB PHARMCO PUERTO RICO INC.**, State
Road 172, Km 9.1/Bo. Certenejas, CIDRA,
Spojené státy americké, Puerto Rico

(210) O 188386

(111) **257851**

(220) 06.02.2003

(320) 06.02.2003

(442) 18.06.2003

(151) 29.09.2003

(180) 06.02.2013

(730) **Josef Kloboučník**, Okružní 1136, Hradec
Králové, Česká republika

(210) O 188387

(111) **257852**

(220) 06.02.2003

(320) 06.02.2003

(442) 18.06.2003

(151) 29.09.2003

(180) 06.02.2013

(730) **Bohemia Investment Development, a.s.**,
Lucemburská 3, Praha 3 - Vinohrady, Česká
republika

(210) O 188389

(111) **257853**

(220) 06.02.2003

(320) 06.02.2003

(442) 18.06.2003

(151) 29.09.2003

(180) 06.02.2013

(730) **WISSA, spol. s r.o.**, U Rakovky 1207, Praha 4 -
Kunratice, Česká republika

(210) O 188390

(111) **257854**

(220) 06.02.2003

(320) 06.02.2003

(442) 18.06.2003

(151) 29.09.2003

(180) 06.02.2013

(730) **WISSA, spol. s r.o.**, U Rakovky 1207, Praha 4 -
Kunratice, Česká republika

(210) O 188391

(111) **257855**

(220) 06.02.2003

(320) 06.02.2003

(442) 18.06.2003

(151) 29.09.2003

(180) 06.02.2013

(730) **WISSA, spol. s r.o.**, U Rakovky 1207, Praha 4 -
Kunratice, Česká republika

(210) O 188392

(111) **257856**

(220) 06.02.2003

(320) 06.02.2003

(442) 18.06.2003

(151) 29.09.2003

(180) 06.02.2013

(730) **WISSA, spol. s r.o.**, U Rakovky 1207, Praha 4 -
Kunratice, Česká republika

(210) O 188393

(111) **257857**

(220) 06.02.2003

(320) 06.02.2003

(442) 18.06.2003

(151) 29.09.2003

(180) 06.02.2013

(730) **DELTA IMMORANT s.r.o.**, Národní třída 973/41,
Praha 1, Česká republika

(210) O 188394

(111) **257858**

(220) 06.02.2003

(320) 06.02.2003

(442) 18.06.2003

(151) 29.09.2003

(180) 06.02.2013

(730) **IVAN SVATOŠ a.s.**, Palackého 1231, Vodňany
II, Česká republika

(210) O 188397

(111) **257859**

(220) 06.02.2003

(320) 06.02.2003

(442) 18.06.2003

(151) 29.09.2003

(180) 06.02.2013

(730) **Clearing ICE a.s.**, Jeseniova 1196/52, Praha 3,
Česká republika

(210) O 188400

(111) **257860**

(220) 06.02.2003

(320) 06.02.2003

(442) 18.06.2003

(151) 29.09.2003

(180) 06.02.2013

(730) **Clearing ICE a.s.**, Jeseniova 1196/52, Praha 3,
Česká republika

(210) O 188401

(111) **257861**

(220) 07.02.2003

(320) 07.02.2003

- (442) 18.06.2003
(151) 29.09.2003
(180) 07.02.2013
(730) **VKP Design s.r.o.**, Slovanské údolí 43a, Plzeň, Česká republika
(210) O 188466
-
- (111) **257862**
(220) 07.02.2003
(320) 07.02.2003
(442) 18.06.2003
(151) 29.09.2003
(180) 07.02.2013
(730) **Jan Mach**, Sudoměřská 2, Praha 3, Česká republika
(210) O 188477
-
- (111) **257863**
(220) 07.02.2003
(320) 07.02.2003
(442) 18.06.2003
(151) 29.09.2003
(180) 07.02.2013
(730) **G.B.A. - Global Business Advantage s.r.o.**, Na Lysině 25, Praha 4, Česká republika
(210) O 188478
-
- (111) **257864**
(220) 07.02.2003
(320) 07.02.2003
(442) 18.06.2003
(151) 29.09.2003
(180) 07.02.2013
(730) **Stanislav Panaš**, Šunychelská 286, Bohumín, Česká republika
(210) O 188481
-
- (111) **257865**
(220) 07.02.2003
(320) 07.02.2003
(442) 18.06.2003
(151) 29.09.2003
(180) 07.02.2013
(730) **Nikola Kostov**, Okružní 17, Blansko, Česká republika
(210) O 188490
-
- (111) **257866**
(220) 07.02.2003
(320) 07.02.2003
(442) 18.06.2003
(151) 29.09.2003
(180) 07.02.2013
(730) **A studio group, spol. s r. o.**, Masarykovo nám. 10, Kyjov, Česká republika
(210) O 188493
-
- (111) **257867**
(220) 07.02.2003
(320) 07.02.2003
(442) 18.06.2003
(151) 29.09.2003
(180) 07.02.2013
(730) **A studio group, spol. s r. o.**, Masarykovo nám. 10, Kyjov, Česká republika
- (210) O 188494
-
- (111) **257868**
(220) 07.02.2003
(320) 07.02.2003
(442) 18.06.2003
(151) 29.09.2003
(180) 07.02.2013
(730) **Eduard Janeček**, Lomecká 1509, Praha 9, Újezd nad Lesy, Česká republika
(210) O 188501
-
- (111) **257869**
(220) 07.02.2003
(320) 07.02.2003
(442) 18.06.2003
(151) 29.09.2003
(180) 07.02.2013
(730) **ECO POLYMERY, s. r. o.**, Malá Štěpánská 11, Praha 2, Česká republika
(210) O 188504
-
- (111) **257870**
(220) 07.02.2003
(320) 07.02.2003
(442) 18.06.2003
(151) 29.09.2003
(180) 07.02.2013
(730) **Ing. Jiří Martínek**, Kaprova 10/45, Praha 1, Česká republika
(210) O 188507
-
- (111) **257871**
(220) 07.02.2003
(320) 07.02.2003
(442) 18.06.2003
(151) 29.09.2003
(180) 07.02.2013
(730) **Jiří Kubeš**, Krčínova 36, České Budějovice, Česká republika
(210) O 188508
-
- (111) **257872**
(220) 07.02.2003
(320) 07.02.2003
(442) 18.06.2003
(151) 29.09.2003
(180) 07.02.2013
(730) **PRO DRINKS s. r. o.**, Chotěbuzská 362, Chotěbuz, Česká republika
(210) O 188509
-
- (111) **257873**
(220) 07.02.2003
(320) 07.02.2003
(442) 18.06.2003
(151) 29.09.2003
(180) 07.02.2013
(730) **AMERICAN MOTORS, s. r. o.**, Na Výběžku 11/688, Praha 9, Česká republika
(210) O 188510
-
- (111) **257874**
(220) 07.02.2003
(320) 07.02.2003

(442) 18.06.2003

(151) 29.09.2003

(180) 07.02.2013

(730) **FIXIT spol. s r. o.**, Na Florenci 19, Praha 1, Česká republika

(210) O 188511

(111) **257875**

(220) 10.02.2003

(320) 10.02.2003

(442) 18.06.2003

(151) 29.09.2003

(180) 10.02.2013

(730) **ULTRA BIOTECH LIMITED company organized and existing under the laws of Isle of Man**, 2nd Floor, Sixty Circular Road, Douglas, Isle of Man, Velká Británie

(210) O 188634

(111) **257876**

(220) 10.02.2003

(320) 10.02.2003

(442) 18.06.2003

(151) 29.09.2003

(180) 10.02.2013

(730) **SPARKYS s. r. o.**, Husinecká 5, Praha 3, Česká republika

(210) O 188636

(111) **257877**

(220) 10.02.2003

(320) 10.02.2003

(442) 18.06.2003

(151) 29.09.2003

(180) 10.02.2013

(730) **Fu Quan**, Libušská 319, Praha 4, Česká republika

(210) O 188637

(111) **257878**

(220) 10.02.2003

(320) 10.02.2003

(442) 18.06.2003

(151) 29.09.2003

(180) 10.02.2013

(730) **ZEMPMILK, a. s.**, Lastomířská 1, Michalovce, Slovenská republika

(210) O 188640

(111) **257879**

(220) 10.02.2003

(320) 10.02.2003

(442) 18.06.2003

(151) 29.09.2003

(180) 10.02.2013

(730) **ZEMPMILK, a. s.**, Lastomířská 1, Michalovce, Slovenská republika

(210) O 188641

(111) **257880**

(220) 11.02.2003

(320) 11.02.2003

(442) 18.06.2003

(151) 29.09.2003

(180) 11.02.2013

(730) **Petr Šustr**, Brázdímská 207, Praha 9 - Prosek,

Česká republika

(210) O 188701

(111) **257881**

(220) 11.02.2003

(320) 11.02.2003

(442) 18.06.2003

(151) 29.09.2003

(180) 11.02.2013

(730) **Ing. Peter Púpala**, Chlum u Třeboně 316, Česká republika

(210) O 188702

(111) **257882**

(220) 11.02.2003

(320) 11.02.2003

(442) 18.06.2003

(151) 29.09.2003

(180) 11.02.2013

(730) **Libor Jelínek**, Luční 542, Uhlířské Janovice, Česká republika

(210) O 188703

(111) **257883**

(220) 11.02.2003

(320) 11.02.2003

(442) 18.06.2003

(151) 29.09.2003

(180) 11.02.2013

(730) **EKOFRUKT Slaný, spol. s r. o.**, Trojanova 1566, Slaný, Česká republika

(210) O 188704

(111) **257884**

(220) 12.02.2003

(320) 12.02.2003

(442) 18.06.2003

(151) 29.09.2003

(180) 12.02.2013

(730) **FEMMA, s.r.o.**, Viniční 4049/235, Brno, Česká republika

(210) O 188706

(111) **257885**

(220) 12.02.2003

(320) 12.02.2003

(442) 18.06.2003

(151) 29.09.2003

(180) 12.02.2013

(730) **COPRA spol. s r. o.**, 1. máje 291, Klecany, Česká republika

(210) O 188707

(111) **257886**

(220) 12.02.2003

(320) 12.02.2003

(442) 18.06.2003

(151) 29.09.2003

(180) 12.02.2013

(730) **Akad. arch. Milan Hrouda**, Mechovka 398, Praha 9, Česká republika

(210) O 188709

(111) **257887**

(220) 12.02.2003
(320) 12.02.2003
(442) 18.06.2003
(151) 29.09.2003
(180) 12.02.2013

(730) **J.G.HEUSSER - Chemické produkty Mníšek, a.s.**, Mníšek 150, Chrástava, Česká republika

(210) O 188710

(111) **257888**

(220) 12.02.2003
(320) 12.02.2003
(442) 18.06.2003
(151) 29.09.2003
(180) 12.02.2013

(730) **WHY NOT agency s.r.o.**, Nad Obcí I 1416/25, Praha 4, Česká republika

(210) O 188717

(111) **257889**

(220) 12.02.2003
(320) 12.02.2003
(442) 18.06.2003
(151) 29.09.2003
(180) 12.02.2013

(730) **CID International, a. s.**, Moulíkova 1, Praha 5, Česká republika

(210) O 188742

(111) **257890**

(220) 13.02.2003
(320) 13.02.2003
(442) 18.06.2003
(151) 29.09.2003
(180) 13.02.2013

(730) **VitaHarmony, s. r. o.**, Vyhlídka 39, Brno, Česká republika

(210) O 188755

(111) **257891**

(220) 13.02.2003
(320) 13.02.2003
(442) 18.06.2003
(151) 29.09.2003
(180) 13.02.2013

(730) **JAZYKOVÁ ŠKOLA Praha - Centrum s. r. o.**, Zlatnická 1124/7, Praha 1, Česká republika

(210) O 188756

(111) **257892**

(220) 14.02.2003
(320) 14.02.2003
(442) 18.06.2003
(151) 29.09.2003
(180) 14.02.2013

(730) **STAWO MORAVIA s.r.o.**, Dr. E. Beneše 5, Šumperk, Česká republika

(210) O 188798

(111) **257893**

(220) 13.02.2003
(320) 13.02.2003
(442) 18.06.2003
(151) 29.09.2003
(180) 13.02.2013

(730) **WALMARK, a. s.**, Oldřichovice 44, Třinec, Česká republika

(210) O 188807

(111) **257894**

(220) 14.02.2003
(320) 26.08.2002
(442) 18.06.2003
(151) 29.09.2003
(180) 14.02.2013

(730) **International Business Machines Corporation**, Armonk, New York, Spojené státy americké, New York

(210) O 188810

(111) **257895**

(220) 14.02.2003
(320) 14.02.2003
(442) 18.06.2003
(151) 29.09.2003
(180) 14.02.2013

(730) **LaSalle Steel Company**, 1412 150th Street, Hammond, Spojené státy americké, Indiana

(210) O 188815

(111) **257896**

(220) 18.02.2003
(320) 18.02.2003
(442) 18.06.2003
(151) 29.09.2003
(180) 18.02.2013

(730) **Reckitt & Colman (Overseas) Limited**, Dansom Lane, Hull, Velká Británie

(210) O 188871

(111) **257897**

(220) 18.02.2003
(320) 18.02.2003
(442) 18.06.2003
(151) 29.09.2003
(180) 18.02.2013

(730) **Komerční banka, a.s.**, Na příkopě 33 čp. 969, Praha 1, Česká republika

(210) O 188872

(111) **257898**

(220) 18.02.2003
(320) 18.02.2003
(442) 18.06.2003
(151) 29.09.2003
(180) 18.02.2013

(730) **Komerční banka, a.s.**, Na Příkopě 33 čp. 969, Praha 1, Česká republika

(210) O 188873

(111) **257899**

(220) 18.02.2003
(320) 18.02.2003
(442) 18.06.2003
(151) 29.09.2003
(180) 18.02.2013

(730) **Komerční banka, a.s.**, Na příkopě 33 čp. 969, Praha 1, Česká republika

(210) O 188875

(111) **257900**
(220) 18.02.2003
(320) 18.02.2003
(442) 18.06.2003
(151) 29.09.2003
(180) 18.02.2013
(730) **Komerční banka, a.s.**, Na příkopě 33 čp. 969,
Praha 1, Česká republika
(210) O 188876

(111) **257901**
(220) 18.02.2003
(320) 18.02.2003
(442) 18.06.2003
(151) 29.09.2003
(180) 18.02.2013
(730) **Komerční banka, a.s.**, Na příkopě 33 čp. 969,
Praha 1, Česká republika
(210) O 188877

(111) **257902**
(220) 18.02.2003
(320) 18.02.2003
(442) 18.06.2003
(151) 29.09.2003
(180) 18.02.2013
(730) **Josef Vrabec**, Na Výsluní 1001, Bělá pod
Bezdězem, Česká republika
(210) O 188878

(111) **257903**
(220) 18.02.2003
(320) 18.02.2003
(442) 18.06.2003
(151) 29.09.2003
(180) 18.02.2013
(730) **Česká spořitelna, a. s.**, Olbrachtova 1929/62,
Praha 4, Česká republika
(210) O 188881

(111) **257904**
(220) 18.02.2003
(320) 18.02.2003
(442) 18.06.2003
(151) 29.09.2003
(180) 18.02.2013
(730) **Česká spořitelna, a. s.**, Olbrachtova 1929/62,
Praha 4, Česká republika
(210) O 188882

(111) **257905**
(220) 18.02.2003
(320) 18.02.2003
(442) 18.06.2003
(151) 29.09.2003
(180) 18.02.2013
(730) **Česká spořitelna, a.s.**, Olbrachtova 1929/62,
Praha 4, Česká republika
(210) O 188883

(111) **257906**
(220) 18.02.2003
(320) 18.02.2003
(442) 18.06.2003
(151) 29.09.2003

(180) 18.02.2013
(730) **Česká spořitelna, a.s.**, Olbrachtova 1929/62,
Praha 4, Česká republika
(210) O 188884

(111) **257907**
(220) 18.02.2003
(320) 18.02.2003
(442) 18.06.2003
(151) 29.09.2003
(180) 18.02.2013
(730) **Česká spořitelna, a.s.**, Olbrachtova 1929/62,
Praha 4, Česká republika
(210) O 188885

(111) **257908**
(220) 18.02.2003
(320) 18.02.2003
(442) 18.06.2003
(151) 29.09.2003
(180) 18.02.2013
(730) **Česká spořitelna, a.s.**, Olbrachtova 1929/62,
Praha 4, Česká republika
(210) O 188886

(111) **257909**
(220) 18.02.2003
(320) 18.02.2003
(442) 18.06.2003
(151) 29.09.2003
(180) 18.02.2013
(730) **Ústav paliv a maziv, a.s.**, U Trati 42, Praha 10 -
Strašnice, Česká republika
(210) O 188888

(111) **257910**
(220) 18.02.2003
(320) 18.02.2003
(442) 18.06.2003
(151) 29.09.2003
(180) 18.02.2013
(730) **František Halama**, Jirchářská 55, Železný Brod,
Česká republika
(210) O 188889

(111) **257911**
(220) 18.02.2003
(320) 18.02.2003
(442) 18.06.2003
(151) 29.09.2003
(180) 18.02.2013
(730) **POLYGRAF NET, s.r.o.**, Na Stráni 12, Ústí nad
Labem, Česká republika
(210) O 188891

(111) **257912**
(220) 18.02.2003
(320) 18.02.2003
(442) 18.06.2003
(151) 29.09.2003
(180) 18.02.2013
(730) **BB DESIGN Czech Republic s.r.o.**, Nuselská
374/96, Praha 4, Česká republika
(210) O 188893

-
- (111) **257913**
(220) 18.02.2003
(320) 18.02.2003
(442) 18.06.2003
(151) 29.09.2003
(180) 18.02.2013
(730) **Oldřich Novotný**, V luhu 509, Řevnice, Česká republika
(210) O 188894
-
- (111) **257914**
(220) 18.02.2003
(320) 18.02.2003
(442) 18.06.2003
(151) 29.09.2003
(180) 18.02.2013
(730) **ZPA CZ, spol. s r.o.**, Komenského 821, Trutnov, Česká republika
(210) O 188895
-
- (111) **257915**
(220) 18.02.2003
(320) 18.02.2003
(442) 18.06.2003
(151) 29.09.2003
(180) 18.02.2013
(730) **ZPA CZ, spol. s r.o.**, Komenského 821, Trutnov, Česká republika
(210) O 188897
-
- (111) **257916**
(220) 18.02.2003
(320) 18.02.2003
(442) 18.06.2003
(151) 29.09.2003
(180) 18.02.2013
(730) **MAPROTET spol. s r.o.**, Mlýnská 103, Štěpánkovice, Česká republika
(210) O 188901
-
- (111) **257917**
(220) 18.02.2003
(320) 18.02.2003
(442) 18.06.2003
(151) 29.09.2003
(180) 18.02.2013
(730) **DIGIRAMA s.r.o.**, Bolívarova 23, Praha 6, Česká republika
(210) O 188902
-
- (111) **257918**
(220) 18.02.2003
(320) 18.02.2003
(442) 18.06.2003
(151) 29.09.2003
(180) 18.02.2013
(730) **Tomáš Řebíček**, Stará Riviéra 757, Frýdek - Místek, Česká republika
(210) O 188903
-
- (111) **257919**
(220) 18.02.2003
(320) 18.02.2003
(442) 18.06.2003
(151) 29.09.2003
-
- (180) 18.02.2013
(730) **Tomáš Řebíček**, Stará Riviéra 757, Frýdek - Místek, Česká republika
(210) O 188904
-
- (111) **257920**
(220) 19.02.2003
(320) 19.02.2003
(442) 18.06.2003
(151) 29.09.2003
(180) 19.02.2013
(730) **Mladá Fronta a. s.**, Radlická 61, Praha 5, Česká republika
(210) O 188931
-
- (111) **257921**
(220) 19.02.2003
(320) 19.02.2003
(442) 18.06.2003
(151) 29.09.2003
(180) 19.02.2013
(730) **UNITED TRADE ONLY CZ, s. r. o.**, Kounicova 966/67a, Brno, Česká republika
(210) O 188934
-
- (111) **257922**
(220) 19.02.2003
(320) 19.02.2003
(442) 18.06.2003
(151) 29.09.2003
(180) 19.02.2013
(730) **UNITED TRADE ONLY CZ, s. r. o.**, Kounicova 966/67a, Brno, Česká republika
(210) O 188935
-
- (111) **257923**
(220) 19.02.2003
(320) 19.02.2003
(442) 18.06.2003
(151) 29.09.2003
(180) 19.02.2013
(730) **MARINE s. r. o.**, Řadová 465, Nové Město nad Metují, Česká republika
(210) O 188936
-
- (111) **257924**
(220) 19.02.2003
(320) 19.02.2003
(442) 18.06.2003
(151) 29.09.2003
(180) 19.02.2013
(730) **MARINE s. r. o.**, Řadová 465, Nové Město nad Metují, Česká republika
(210) O 188937
-
- (111) **257925**
(220) 19.02.2003
(320) 19.02.2003
(442) 18.06.2003
(151) 29.09.2003
(180) 19.02.2013
(730) **BADUS spol. s r. o.**, Bratislavská 2808, Břeclav, Česká republika
(210) O 188943
-

(111) **257926**
(220) 19.02.2003
(320) 19.02.2003
(442) 18.06.2003
(151) 29.09.2003
(180) 19.02.2013
(730) **Zdeněk Seják**, Kudrnova 42, Brno, Česká republika
(210) O 188949

(111) **257927**
(220) 20.02.2003
(320) 20.02.2003
(442) 18.06.2003
(151) 29.09.2003
(180) 20.02.2013
(730) **Jesenické prameny Nová Pláň, a. s.**, Nová Pláň 61, Bruntál, Česká republika
(210) O 188994

(111) **257928**
(220) 20.02.2003
(320) 20.02.2003
(442) 18.06.2003
(151) 29.09.2003
(180) 20.02.2013
(730) **Jesenické prameny Nová Pláň, a. s.**, Nová Pláň 61, Bruntál, Česká republika
(210) O 188995

(111) **257929**
(220) 20.02.2003
(320) 20.02.2003
(442) 18.06.2003
(151) 29.09.2003
(180) 20.02.2013
(730) **Jesenické prameny Nová Pláň, a. s.**, Nová Pláň 61, Bruntál, Česká republika
(210) O 188996

(111) **257930**
(220) 21.02.2003
(320) 21.02.2003
(442) 18.06.2003
(151) 29.09.2003
(180) 21.02.2013
(730) **PepsiCo, Inc.**, 700 Anderson Hill Road, Purchase, Spojené státy americké, New York
(210) O 189052

(111) **257931**
(220) 24.02.2003
(320) 24.02.2003
(442) 18.06.2003
(151) 29.09.2003
(180) 24.02.2013
(730) **Ulmann Radim**, Husova 592, Klimkovice, Česká republika
(210) O 189073

(111) **257932**
(220) 24.02.2003
(320) 24.02.2003
(442) 18.06.2003
(151) 29.09.2003

(180) 24.02.2013
(730) **JAVO INTERNATIONAL LIMITED, spol. s r.o.**, Čápkova 40, Brno, Česká republika
(210) O 189074

(111) **257933**
(220) 24.02.2003
(320) 24.02.2003
(442) 18.06.2003
(151) 29.09.2003
(180) 24.02.2013
(730) **FULLMAX s.r.o.**, Na Sadech 29, České Budějovice, Česká republika
(210) O 189075

(111) **257934**
(220) 24.02.2003
(320) 24.02.2003
(442) 18.06.2003
(151) 29.09.2003
(180) 24.02.2013
(730) **Břečka Martin**, Na Braňkách 127, Ševětín, Česká republika
(210) O 189077

(111) **257935**
(220) 24.02.2003
(320) 24.02.2003
(442) 18.06.2003
(151) 29.09.2003
(180) 24.02.2013
(730) **DCD IDEAL spol. s r.o.**, Dynín 88, Dynín, Česká republika
(210) O 189078

(111) **257936**
(220) 24.02.2003
(320) 24.02.2003
(442) 18.06.2003
(151) 29.09.2003
(180) 24.02.2013
(730) **RENOCAR, spol. s r.o.**, Podolí u Brna 371, Podolí u Brna, Česká republika
(210) O 189081

(111) **257937**
(220) 24.02.2003
(320) 24.02.2003
(442) 18.06.2003
(151) 29.09.2003
(180) 24.02.2013
(730) **Immobilisier Central Europe, s.r.o.**, Evropská 94, Praha 6, Česká republika
(210) O 189082

(111) **257938**
(220) 24.02.2003
(320) 24.02.2003
(442) 18.06.2003
(151) 29.09.2003
(180) 24.02.2013
(730) **HCasting s.r.o.**, Opletalova 30, Praha 1, Česká republika
(210) O 189089

(111) **257939**
(220) 24.02.2003
(320) 24.02.2003
(442) 18.06.2003
(151) 29.09.2003
(180) 24.02.2013
(730) **Stolička Miroslav**, Přerovská 8, Olomouc, Česká republika
(210) O 189090

(111) **257940**
(220) 24.02.2003
(320) 24.02.2003
(442) 18.06.2003
(151) 29.09.2003
(180) 24.02.2013
(730) **The International Association of Lions Clubs společnost zřízená podle zákonů státu Illinois**, 30022nd Street, Oak Brook, Illinois 60570, Spojené státy americké, Illinois
(210) O 189094

(111) **257941**
(220) 24.02.2003
(320) 24.02.2003
(442) 18.06.2003
(151) 29.09.2003
(180) 24.02.2013
(730) **Michaela Dvořáková**, Ječná 29, Praha 2, Česká republika
(210) O 189111

(111) **257942**
(220) 27.02.2003
(320) 27.02.2003
(442) 18.06.2003
(151) 29.09.2003
(180) 27.02.2013
(730) **CZ TABÁK, a.s.**, Bratranců Veverkových 396, Pardubice, Česká republika
(210) O 189215

(111) **257943**
(220) 05.03.2003
(320) 05.03.2003
(442) 18.06.2003
(151) 29.09.2003
(180) 05.03.2013
(730) **Ivo Janáček - JAVOSOFT**, Vratká 597/4a, Havířov - Bludovice, Česká republika
(210) O 189353

(111) **257944**
(220) 10.03.2003
(320) 10.03.2003
(442) 18.06.2003
(151) 29.09.2003
(180) 10.03.2013
(730) **BLOCK a.s.**, U kasáren 727, Valašské Meziříčí, Česká republika
(210) O 189478

(111) **257945**
(220) 10.03.2003
(320) 10.03.2003

(442) 18.06.2003
(151) 29.09.2003
(180) 10.03.2013
(730) **BLOCK a.s.**, U kasáren 727, Valašské Meziříčí, Česká republika
(210) O 189480

(111) **257946**
(220) 10.03.2003
(320) 10.03.2003
(442) 18.06.2003
(151) 29.09.2003
(180) 10.03.2013
(730) **KOUZLO DOMOVA s.r.o.**, Korejská 14, Ostrava - Přívoz, Česká republika
(210) O 189490

(111) **257947**
(220) 10.03.2003
(320) 10.03.2003
(442) 18.06.2003
(151) 29.09.2003
(180) 10.03.2013
(730) **Com Hotel s. r. o.**, Staré nám. 14, Praha 6, Česká republika
(210) O 189509

(111) **257949**
(220) 18.03.2003
(320) 18.03.2003
(442) 18.06.2003
(151) 29.09.2003
(180) 18.03.2013
(730) **Illusion Softworks, a.s.**, Mánesova 27, Praha 2, Česká republika
(210) O 189725

(111) **257950**
(220) 20.03.2003
(320) 20.03.2003
(442) 18.06.2003
(151) 29.09.2003
(180) 20.03.2013
(730) **KVS EKODIVIZE a. s.**, Leskovská 566, Horní Benešov, Česká republika
(210) O 189829

(111) **257951**
(220) 24.03.2003
(320) 24.03.2003
(442) 18.06.2003
(151) 19.09.2003
(180) 24.03.2013
(730) **QUALICHEM, spol. s. r. o.**, Sokolská 1041, Mělník, Česká republika
(210) O 189931

(111) **257952**
(220) 25.03.2003
(320) 25.03.2003
(442) 18.06.2003
(151) 24.09.2003
(180) 25.03.2013
(730) **OFO INVESTMENTS LTD**, 4th Floor, Lawford House, Albert Place, London, Velká Británie

(210) O 189964

(111) **257953**

(220) 25.03.2003

(320) 25.03.2003

(442) 18.06.2003

(151) 24.09.2003

(180) 25.03.2013

(730) **OFO INVESTMENTS LTD**, 4th Floor, Lawford House, Albert Place, London, Velká Británie

(210) O 189965

(111) **257954**

(220) 26.03.2003

(320) 26.03.2003

(442) 18.06.2003

(151) 29.09.2003

(180) 26.03.2013

(730) **České aerolinie a.s.**, Letiště Ruzyně, Praha 6, Česká republika

(210) O 190011

(111) **257955**

(220) 27.03.2003

(320) 27.03.2003

(442) 18.06.2003

(151) 19.09.2003

(180) 27.03.2013

(730) **SAZKA, a.s.**, K Žižkovu 4, Praha 9, Česká republika

(210) O 190073

(111) **257956**

(220) 27.03.2003

(320) 27.03.2003

(442) 18.06.2003

(151) 19.09.2003

(180) 27.03.2013

(730) **SAZKA, a.s.**, K Žižkovu 4, Praha 9, Česká republika

(210) O 190074

(111) **257957**

(220) 27.03.2003

(320) 27.03.2003

(442) 18.06.2003

(151) 29.09.2003

(180) 27.03.2013

(730) **Mareček Tomáš**, U stadionu 521, Dačice, Česká republika

(210) O 190075

(111) **257958**

(220) 02.04.2003

(320) 02.04.2003

(442) 18.06.2003

(151) 29.09.2003

(180) 02.04.2013

(730) **Sano-Moderní výživa zvířat spol. s r. o.**, Npor.O.Bartoška 15, Domažlice, Česká republika

(210) O 190256

(111) **257959**

(220) 03.04.2003

(320) 03.04.2003

(442) 18.06.2003

(151) 29.09.2003

(180) 03.04.2013

(730) **Chládek Jiří**, M. Majerové 744/9, Třebíč, Česká republika

(210) O 190285

(111) **257960**

(220) 04.04.2003

(320) 04.04.2003

(442) 18.06.2003

(151) 29.09.2003

(180) 04.04.2013

(730) **CAMPUS INTERNATIONAL s.r.o.**, Kopernikova 2, Praha 2, Česká republika

(210) O 190345

(111) **257961**

(220) 07.04.2003

(320) 07.04.2003

(442) 18.06.2003

(151) 29.09.2003

(180) 07.04.2013

(730) **ČEZ, a. s.**, Duhová 2/1444, Praha 4, Česká republika

(210) O 190400

(111) **257962**

(220) 07.04.2003

(320) 07.04.2003

(442) 18.06.2003

(151) 29.09.2003

(180) 07.04.2013

(730) **ČETRANS a. s.**, Revoluční 3289/13, Ústí nad Labem, Česká republika

(210) O 190410

(111) **257963**

(220) 07.04.2003

(320) 07.04.2003

(442) 18.06.2003

(151) 29.09.2003

(180) 07.04.2013

(730) **ČETRANS a. s.**, Revoluční 3289/13, Ústí nad Labem, Česká republika

(210) O 190411

(111) **257964**

(220) 08.04.2003

(320) 08.04.2003

(442) 18.06.2003

(151) 29.09.2003

(180) 08.04.2013

(730) **WALMARK, a.s.**, Oldřichovice 44, Trinec, Česká republika

(210) O 190484

**Zápis ochranných známek se změnou
ve vztahu ke zveřejněným přihláškám.**

Číselný přehled

257068, 257072, 257073, 257078, 257079, 257088, 257091, 257096, 257099, 257104, 257108, 257109, 257110, 257111, 257112,
257114, 257117, 257118, 257119, 257124, 257126, 257127, 257128, 257133, 257135, 257136, 257146, 257149, 257154, 257157,
257171, 257181, 257186, 257192, 257216, 257243, 257252, 257258, 257271, 257282, 257283, 257284, 257312, 257377, 257381,
257382, 257569, 257572, 257574, 257712, 257788, 257948

Zápis ochranných známek se změnou ve vztahu ke zveřejněným přihláškám

- (111) **257068**
 (220) 23.01.1996
 (320) 23.01.1996
 (442) 17.04.1996
 (151) 29.09.2003
 (180) 23.01.2006
 (730) **Henryk Lewandowski**, Pod Nemocnicí 3, Brno, Česká republika
 (740) Kořistka Martin, patentový zástupce, Karpatská 3, p.o.box 8, Brno 25
 (510) (3) přípravky bělicí a jiné prací prostředky, odmašťování; (16) papír, lepenka a výrobky z nich, zejména papír filtrační, papír reklamní, papír s reliéfním vzorem, papír sací.
 (511) 3, 16
 (210) O 107885

- (111) **257072**
 (220) 16.08.1999
 (320) 16.08.1999
 (442) 13.09.2000
 (151) 29.09.2003
 (180) 16.08.2009
 (540) **Riskuj na kolotoči**
 (730) **CET 21, s.r.o.**, V Jámě 12, Praha 1, Česká republika
 (740) Lukajová Dana, patentový zástupce, Advokátní a patentová kancelář Vyskočil, Krošlák a spol., Petřská 12, Praha 1
 (510) (9) baterie, akumulátory, hrací skříně uváděné v činnosti vhozením mince, nosiče záznamů nenahrané, videokazety nahrané i nenahrané, audiokazety nahrané i nenahrané, filmy exponované, hudební díla na nosičích, CD disky nenahrané; (35) reklamní, inzertní a propagační činnost, marketing, reklamní, inzertní a propagační činnost prostřednictvím jakéhokoliv média, prostřednictvím telefonní sítě nebo datové sítě nebo informační sítě nebo elektronické sítě nebo komunikační sítě nebo počítačové sítě, poskytování informací a jiných informačních produktů komerčního charakteru, informačních produktů reklamního charakteru, multimediálních informací, komerční využití Internetu v oblastech komerčních internetových médií a vyhledávacích služeb, on-line inzercí, marketing a obchod, činnost reklamní agentury, zprostředkování v obchodních vztazích, zprostředkovatelská činnost v obchodu, merchandising, franchising, informační kancelář; (41) nakladatelství a vydavatelství, ediční činnost, publikační činnost, agenturní činnost v oblasti kultury, zprostředkování v oblasti kultury a sportu.
 (511) 9, 35, 41
 (210) O 145848

- (111) **257073**
 (220) 15.10.1999
 (320) 16.04.1999
 (442) 12.09.2001
 (151) 29.09.2003
 (180) 15.10.2009
 (540)

MORE & MORE
 A LIFE PHILOSOPHY

- (730) **MORE & MORE AG**, Emslanderstrasse 3, Starnberg, Německo
 (740) JUDr. Růžička Michal, CSc., Rott, Růžička a Guttman, patentová, známková a právní kancelář, Nad Štolou 12, Praha 7
 (510) (3) výrobky kosmetické, parfumerie, vodičky na vlasy, mýdla, vonné oleje; (14) vzácné kovy a jejich slitiny a výrobky z těchto látek nebo postříbeného či pozlaceného kovu (patřící do tř. 14), klenoty, bižuterie, drahokamy, hodinářské potřeby a chronometrické přístroje; (16) papírenské zboží, zejména kuličková pera, pera, tužky; (18) kůže, imitace kůže, pouzdra z těchto materiálů, malé předměty z kůže, zejména peněženky, náprsní tašky, pouzdra na klíče, řemeny, kufrý a cestovní kufrý; (25) obuv, kloboučnické zboží.
 (511) 3, 14, 16, 18, 25
 (210) O 147938

- (111) **257078**
 (220) 25.04.2000
 (320) 25.04.2000
 (442) 11.07.2001
 (151) 29.09.2003
 (180) 25.04.2010
 (540)

HUMMER

- (730) **GENERAL MOTORS CORPORATION**, 300 Renaissance Center, City of Detroit, Spojené státy americké, Michigan
 (740) Mgr. Řehák David, Zeiner Golan Nir & Partners, Maiselova 15, Praha 1
 (510) (7) stroje a obráběcí stroje, motory (s výjimkou motorů pro pozemní vozidla) včetně turbín, ložisek, čerpadel, ventilů, olejových uzávěrů, filtrů, rozprašovačů, hnacích řemenů, dynamových kartáčů, karburátorů, chladičů do spalovacích motorů, chladicích ventilátorů, elektrických generátorů, válcových hlav, řemenic, hnacích řetězů, řemenů pro dynam, dynam, rozdělovačů, trysek, tlumičů, řemenů větráků, motorových pístů, regulátorů rychlosti pro motory, kompresorů, pump jako součástí motorů, spojky a transmisní zařízení mimo ty, které jsou pro pozemní vozidla, zemědělské nástroje, kromě nástrojů poháněných ručně, lůžně pro vejce; (9) přístroje a nástroje vědecké, námořní, geodetické, elektrické zařazené ve tř. 9, fotografické, filmové, optické, přístroje pro vážení, měření, signalizaci, kontrolu (inspekci), záchranu a přístroje pro vyučování, elektrické baterie a akumulátory, přístroje pro záznam, převod, reprodukci zvuku nebo obrazu, magnetické nosiče zvukových záznamů, včetně gramofonových desek, rádií a kazetových přehrávačů, přehrávačů kompaktních disků, ampérmetry, rozbočky, elektrické kabely a dráty, jističe, tachometry, elektrické ovladače dveří, elektrické cívky, elektrické koncovky a vypínače, měřidla vody, oleje a paliva, měřidla a indikátory sklonu, otáčkoměry, elektrické bezpečnostní pojistky, regulátory napětí, rezistory, relé, přepínače, kartáčové přepínací cívky, zámky spínačů elektrického zapalování, elektrické zapalovače cigaret a doutníků pro motorová vozidla, regulátory teploty, elektrické proudové transformátory, alternátory, elektrické izolační dráty, termostaty, měřicí, zaznamenávací a signalizační přístroje užívané v souvislosti s motorovými vozidly ke kontrole pneumatik a chodu vozidel, automatické distributory a mechanismy pro přístroje na mince, zapisovací pokladny,

počítací stroje, přístroje pro zpracování informací, hasící přístroje, ochranné štítky proti slunci; (11) přístroje pro osvětlení, topení, výrobu páry, pro vaření, přístroje chladicí, pro sušení, ventilaci, rozvod vody a sanitární zařízení včetně klimatizačních zařízení, zařízení na ochlazení vzduchu, zařízení na ohřívání vzduchu, zařízení proti oslnění, lampy, žárovky, reflektory, osvětlovací přístroje a zařízení, ventilační přístroje, zařízení na odmlžování a rozmrazování oken, tepelné výměníky, chladicí přístroje a zařízení, kompresory jako nedílné součásti topných a klimatizačních zařízení; (28) modely motorových vozidel jako hračky a pro sběratele, zejména osobní automobily, nákladní automobily, dodávkové a sportovní motorová vozidla; (37) stavebnictví, opravy, instalační služby, zejména konstrukce, oprava a údržba motorových vozidel a částí motorových vozidel.

(511) 7, 9, 11, 28, 37
(210) O 154822

(111) **257079**
(220) 25.05.2000
(320) 25.05.2000
(442) 15.01.2003
(151) 29.09.2003
(180) 25.05.2010
(540)



(730) **ROYAL PRAHA a. s.**, Vrchlického 29, Praha 5, Česká republika
(740) Mgr. Mann Kryštof, Advokátní kancelář, Maiselova 15, Praha 1
(510) (28) hračky.
(511) 28
(210) O 155771

(111) **257088**
(220) 21.12.2000
(320) 21.12.2000
(442) 12.09.2001
(151) 29.09.2003
(180) 21.12.2010
(540)

AAC

(730) **Anglo-americký institut liberálních studií, o. p. s.**, Na Výsluní 1336, Hradec Králové, Česká republika
(740) JUDr. David Uhlíř, Advokátní kancelář Uhlíř, Homola & spol. s r. o., Opletalova 5, Praha 1
(510) (16) učebnice, knihy, studijní materiály a jazykové studijní materiály, publikace a veškeré periodické i neperiodické tiskoviny, reklamní, propagační, informační a uživatelské tiskoviny a /nebo materiály, veškeré polygrafické výrobky, papír, lepenka a výrobky, papír, lepenka a výrobky z těchto materiálů, které nejsou zařazeny do jiných tříd, školní a psací potřeby, pohlednice; (41) ediční, vydavatelské a nakladatelské služby jejich zprostředkování; (42) překladatelské služby.
(511) 16, 41, 42
(210) O 162641

(111) **257091**
(220) 16.02.2001
(320) 16.02.2001
(442) 16.01.2002
(151) 29.09.2003
(180) 16.02.2011
(540)



(730) **PENAM spol.s r. o.**, Cejl 38, Brno, Česká republika
(740) Fišerová Blanka, MIRA, V Kapslovně 11, Praha 3
(510) (1) chemické prostředky ke konzervování potravinových směsí a potravin i k rozpouštění škrobu, syntetická sladidla, protispěkové látky a veškeré zlepšující přípravky do chleba, do všech druhů pečiva, do pekárenských, těstářenských a cukrárenských výrobků i k výrobě ostatních potravin zař. v této třídě, sladová bílkovina, mléčné kvasinky, maltodextrin, uhličitan amonný, lecitin, glutaman sodný, kyselina citrónová, mouky k průmyslovým účelům, odpad ze zpracovaného obilného zrna pro průmyslové účely; (5) dietetické a diabetické poživatiny a potraviny pro zvláštní výživu, bezcholesterové a bezlepkové výrobky, potravní doplňky obohacené vitaminy, organickými a/nebo anorganickými látkami s přísadou ušlechtilých mikroorganismů, nutriční doplňky, pochutiny a pokrutiny, klíčky z obilí, ze semen a z luštěnin, přípravky ze sladu, vitaminy a vitamínové přípravky, rostlinné vlákniny a posilující poživatiny, mouky bezlepkové, dietní, výživné a obohacené vlákninou, specifické doplňky pro výživu lidí - vše pro léčebné účely, kojenecká a dětská strava; (29) máslo, mléko a mlékárenské výrobky, tuky, tukové náhražky a výrobky z nich, soja a její výrobky, texturované proteiny, kolagen a jeho extrakty, upravený mák; (30) polotovary těstářenských, pekárenských a cukrárenských výrobků s výjimkou těstovin, extrakty z dietetického sladu a sladové moučky jako potravina, speciální přísady a činidla vylepšující mouku a její směsi, zejména příchutě do pečiva s výjimkou éterických olejů, aromatické příchutě a činidla zabraňující hrdkování mouky a její směsi zlepšující zpracování při kynutí a obsah lepku i ostatní nezař. ve tř. 1,5, mouky a moučné výrobky všech druhů s výjimkou těstovin, mouky obohacené vlákninou, výrobky z obilovin s výjimkou těstovin, výrobky z olejnin, ze semen a kukuřice, mlynářské výrobky všech druhů, chléb a běžné pečivo, kakao, čokoláda, zlepšující přípravky pro pekárenské, těstářenské a cukrárenské výrobky s výjimkou těstovin, esence, koření, škrob a modifikovaný škrob, výrobky racionální výživy zejména výrobky neobsahující cholesterol, konzervační látky, směsi z celozrnných obilnin, z luštěnin a z olejnin fortifikované rostlinnými a/nebo minerálními látkami, vitaminy a s přísadou speciálních ingrediencí pro další zpracování, výrobky na bázi obilovin s výjimkou těstovin, olejnin a/nebo luštěnin, müsli výrobky, obilné vločky, výrobky s amarantem, sojová vláknina pro humánní použití, výrobky ze soji, slad a sladové výrobky, stimulanty pro zlepšení chutě, dortová a cukrárenská těsta, perníky a perníkárenské zboží, dorty, cukrovinky, jemné a trvanlivé pečivo s výjimkou sušenek a sucharů, náplně a polevy ve formě práškových směsí, pekárenské, těstářenské a cukrárenské dietní výrobky s výjimkou těstovin ne pro medicínské účely včetně výrobků pro redukční dietu, výrobky extrudované a expandované spadající do této třídy, obalová pouzdra z mouky a odpad ze zpracovaného obilného zrna pro

humánní použití, veškeré pekárenské, těstářenské a cukrárenské výrobky včetně těchto výrobků mražených s výjimkou těstovin, sušenek a sucharů, pečivo plněné masem i sladkými náplněmi, zmrzlina a zmrzlinové výrobky; (31) obilí, osiva, semena a zemědělské produkty nezpracované, slad, sladové přípravky pro pekaře, mák, živé rostliny, krmné směsi a výživné krmné směsi; (40) mlynářství a pekařství, zpracování moučných výrobků, zpracování obilovin, luštěnin, semen, olejnin a jejich směsí, zpracování sladu, mlýnských odpadů a krmných směsí; (42) stanovení složení látek a materiálů v oblasti zemědělství i ve výrobě potravin a konzultační i poradenské služby s tím související, hostinská činnost, cukrárna, snack-bar, provoz rychlého občerstvení.

(511) 1, 5, 29, 30, 31, 40, 42

(210) O 164407

(111) **257096**

(220) 22.03.2001

(320) 22.03.2001

(442) 16.01.2002

(151) 29.09.2003

(180) 22.03.2011

(540)

(730) **Bradna Bohumil**, Markvartice u Sobotky, Česká republika

(510) (31) rostliny a osiva přírodních rostlin i osiva léčivých bylin; (42) pěstování léčivých bylin a osiv přírodních rostlin a osiv léčivých bylin.

(511) 31, 42

(210) O 165685

(111) **257099**

(220) 30.03.2001

(320) 30.03.2001

(442) 14.11.2001

(151) 29.09.2003

(180) 30.03.2011

(540)

(730) **BPO, spol. s r.o.**, Lidická 1239, Ostrov, Česká republika

(740) Zeman Petr, patentový zástupce, Hradní 301, Loket

(510) (16) periodické a neperiodické tiskoviny, knihy, noviny, časopisy, katalogy, prospekty, letáky, plakáty a jiné reklamní, propagační, inzertní a informační materiály na papírovém nosiči, tiskopisy, pohlednice, fotografie, grafická díla a jejich reprodukce, kartografická díla a jejich reprodukce, papírové modely, výkresová dokumentace, výstupy počítačů na papírovém nosiči, pořadače, rychlovazače, zakládací mapy, papírové tubusy, sešity, poznámkové bloky, kancelářský papír, kreslicí papír, balicí papír, kancelářské, kreslicí a psací potřeby včetně obalů a pouzder na ně.

(511) 16

(210) O 165983

(111) **257104**

(220) 25.04.2001

(320) 25.04.2001

(442) 18.06.2003

(151) 29.09.2003

(180) 25.04.2011

(540)

ZELENÝ ANDEĚL(730) **ÚAMK a.s.**, Na Strži 1837/9, Praha 4, Česká republika

(740) JUDr. Tuma Pavel, advokát, Na Rybníčku 16, Praha 2

(510) (4) průmyslové oleje, mazadla a tuky; (12) pozemní dopravní prostředky, jejich součásti a příslušenství spadající do této třídy; (16) papír, lepenka a výrobky z těchto materiálů, periodické a neperiodické publikace, letáky, brožury, tiskoviny a jiné propagační a informační materiály, fotografie, kancelářské potřeby kromě nábytku; (35) reklamní a propagační činnost, inzertní činnost; (37) opravy, údržba a čištění motorových vozidel; (38) spoje, telekomunikační služby; (39) osobní a nákladní silniční motorová doprava, odtahová služba, pronájem motorových vozidel, motoristické dopravní informace všeho druhu, specializované služby a pomoc v oblasti poskytování a zprostředkování informací z oblasti dopravy, zejména mototuristiky, odborné a speciální informace v oboru dopravních prostředků a dopravní techniky; (41) výchovná a zábavní činnost, dopravní výchova, organizování sportovních a motoristických akcí, služby v oblasti přípravy, organizace, realizace, poskytování a zprostředkování motorového a nemotorového sportu, turistických, kulturních a tematicky obdobných informací v oblasti individuálních požadavků a potřeb osob prostřednictvím hromadných sdělovacích prostředků včetně Internetu; (42) stravovací a ubytovací služby.

(511) 4, 12, 16, 35, 37, 38, 39, 41, 42

(210) O 166814

(111) **257108**

(220) 22.06.2001

(320) 22.06.2001

(442) 16.01.2002

(151) 29.09.2003

(180) 22.06.2011

(540)

**THE PRAGUE WINE SOCIETY**(730) **Helena Baker**, Chodouň 82, Zdice, Česká republika

(740) Mgr. Kňáva Jiří, CMS Cameron McKenna v. o. s., Karolíny Světlé 25, Praha 1

(510) (42) degustace vín.

(511) 42

(210) O 169106

(111) **257109**

(220) 22.06.2001

(320) 22.06.2001

(442) 13.02.2002

(151) 29.09.2003

(180) 22.06.2011

(540)

IBUFIN

- (730) **SLOVAKOFARMA, a.s.**, Nitrianska 100, Hlohovec, Slovenská republika
 (740) JUDr. Rott Vladimír, Rott, Růžička a Guttman, patentová, známková a právní kancelář, Nad Štolou 12, Praha 7
 (510) (1) chemické výrobky a chemikálie pro průmysl a vědu, chemické látky na konzervování potravin, třísloviny; (3) éterické oleje, kosmetické přípravky, vlasové vodičky, přípravky na čištění zubů, dezodoranty pro osobní potřebu, sanitární čistící přípravky, voňavkářské výrobky; (5) léčiva, farmaceutické přípravky, organopreparáty, očkovací látky a séra, chemické výrobky pro lékařství, hygienu, farmacie a vědu, přípravky baktericidní, fungicidní, insekticidní, dezinfekční přípravky, přípravky proti nákaze, přípravky pro ošetřování zubů a dutiny ústní, diabetické přípravky pro léčebné účely, utišující prostředky a přípravky proti kašli, léčivé byliny, čaje a čajové směsi, vitamínové přípravky, léčivé tinktury a kapky, všechny uvedené výrobky jsou určeny pouze pro humánní užití.
 (511) 1, 3, 5
 (210) O 169110

- (111) **257110**
 (220) 09.07.2001
 (320) 09.07.2001
 (442) 17.04.2002
 (151) 29.09.2003
 (180) 09.07.2011
 (540)



- (730) **FTV PREMIÉRA, spol. s r.o.**, Na Žertvách 24/132, Praha 8, Česká republika
 (740) Ing. Jupa Francis, patentový zástupce, Měchenická 4, Praha 4
 (510) (9) veškeré nosiče informací v rozsahu třídy 9; (18) kufry a zavazadla, tašky, kabelky, aktovky, deštníky, slunečníky, hole; (21) náčiní pro domácnost (nekovové, mechanické), čistící a hygienické náčiní, toaletní potřeby; (25) oděvy, obuv, kloboučnické zboží; (28) hračky, stolní a společenské hry, nářadí a potřeby pro sport, rybářské náčiní; (35) reklamní a propagační akce, např. výstavy pro obchodní účely; (38) televizní vysílání; (41) výchovná a zábavní činnost, tvorba televizního pořadu.
 (590) Barevná
 (511) 9, 18, 21, 25, 28, 35, 38, 41
 (210) O 169489

- (111) **257111**
 (220) 09.07.2001
 (320) 09.07.2001
 (442) 17.04.2002
 (151) 29.09.2003
 (180) 09.07.2011

(540)



- (730) **FTV PREMIÉRA, spol. s r.o.**, Na Žertvách 24/132, Praha 8, Česká republika
 (740) Ing. Jupa Francis, patentový zástupce, Měchenická 4, Praha 4
 (510) (9) veškeré nosiče informací v rozsahu třídy 9; (18) kufry a zavazadla, tašky, kabelky, aktovky, deštníky, slunečníky, hole; (21) náčiní pro domácnost (nekovové, mechanické), čistící a hygienické náčiní, toaletní potřeby; (25) oděvy, obuv, kloboučnické zboží; (28) hračky, stolní a společenské hry, nářadí a potřeby pro sport, rybářské náčiní; (35) reklamní a propagační akce, např. výstavy pro obchodní účely; (38) televizní vysílání; (41) výchovná a zábavní činnost, tvorba televizního pořadu.
 (511) 9, 18, 21, 25, 28, 35, 38, 41
 (210) O 169490

- (111) **257112**
 (220) 13.07.2001
 (320) 13.07.2001
 (442) 17.04.2002
 (151) 29.09.2003
 (180) 13.07.2011
 (540)



- (730) **Antinari Anstalt**, Vaduz, Lichtenštejnsko
 (740) JUDr. Kupka Miroslav, patentový zástupce, Spalova 2261, Rakovník
 (510) (30) káva, kávové náhražky.
 (511) 30
 (210) O 169586

- (111) **257114**
 (220) 25.07.2001
 (320) 29.01.2001
 (442) 16.10.2002
 (151) 29.09.2003
 (180) 25.07.2011
 (540)

ADM

- (730) **Archer-Daniels-Midland Company**, 4666 Faries Parkway, Decatur, Spojené státy americké, Illinois
 (740) JUDr. Korejzová Zdeňka, KOREJZOVÁ & SPOL. Advokátní a patentová kancelář, Spálená 29, Praha 1
 (510) (1) chemikálie určené pro průmyslové použití zejména ethylalkohol, mleté kukuřičné klasy určené pro další zpracování zejména pro fermentaci a hnojiva, strojené hnojivo s řízeným uvolňováním, cereální pojiva určená pro slévárství, sójová moučka pro obecné použití v

průmyslu; (2) pryskyřičná a olejová pojiva pro barvy, laky, tmely, podkladové nátěry a pro vinylové nátěry; (4) průmyslové oleje pro chemikálie a barvy vyrobené z bavlníkových semen, slunečnicových semen, sójových bobů, lněných semen, obilních klíčků a ryb, nenasycené uhlovodíky a deriváty používané jako přísady do palivových olejů a mazacích směsí, tekuté hořlaviny určené pro umělecké slévárství; (5) vitamíny pro lidskou spotřebu, dietetické doplňky pro lidskou spotřebu určené pro léčebné a nutriční účely, léčebná krmiva pro zvířata, přísady do léčebných krmiv pro zvířata užívané jako nutriční doplňky; (12) nákladní lodě a čluny, vlečné čluny, říční čluny, dodávkové vozy a železniční vozy; (16) podnikové časopisy; (29) zpracované potraviny, zejména připravené předkrmky a jídla jako jsou texturované rostlinné bílkoviny užívané jako náhražka masa, sýrů, ryb a drůbeže, potravinové oleje vyrobené z bavlníkových semen, jedlá slunečnicová semínka, zpracované sójové boby, jedlé rybí oleje, jedlá lněná semínka, částečně zpracované oleje určené pro jiné výrobce, mastné oleje, olejové přísady z ryb a mořských živočichů, polymerizované oleje, sójové lecitiny a hydrogenované oleje; (30) potravinové suroviny, zejména zpracované obilí a kukuřice, obilné klíčky, obilné a kukuřičné sirupy, mouka, kukuřičný škrob, kukuřičná mouka, krupky, špagety, cukr, nudle a makaronové mouky a otruby, krupice a odpadní produkty, oves a ječmen; (31) přírodní zemědělské výrobky, zejména nezpracované arašídové, nezpracovaný slad, potrava pro psy a kočky, krmivo pro hospodářská zvířata a drůbež, nezpracovaný oves, nezpracovaný ječmen, nezpracovaná kukuřice, nezpracovaná pšenice, nezpracované sójové boby, nezpracovaná lněná semena a nezpracované slunečnicová semena, plodiny obsahující rostlinné bílkoviny; (33) gin a čisté lihoviny z obilí; (42) sponzorovaný výzkum v oblasti chemie se zaměřením na potravinářskou technologii.

(511) 1, 2, 4, 5, 12, 16, 29, 30, 31, 33, 42
(210) O 169971

(111) **257117**
(220) 08.08.2001
(320) 08.08.2001
(442) 17.10.2001
(151) 29.09.2003
(180) 08.08.2011
(540)

AQUADAY

(730) **Karlovarské minerální vody, a.s.**, Horova 3, Karlovy Vary, Česká republika
(740) JUDr. Mrázek Josef, advokát, Křížíkova 1, Praha 8 - Karlín
(510) (32) minerální vody, stolní vody, limonády.
(590) Barevná
(511) 32
(210) O 170374

(111) **257118**
(220) 08.08.2001
(320) 08.08.2001
(442) 17.10.2001
(151) 29.09.2003
(180) 08.08.2011
(540)

ARS MEDICA

(730) **CEBIKO s.r.o.**, Terronská 29, Praha 6, Česká republika

(510) (16) periodické a neperiodické publikace; (35) zprostředkovatelská činnost v oblasti obchodu, marketingové služby, činnost ekonomických poradců, poradenství při vedení podniku; (41) nakladatelská a vydavatelská činnost.
(511) 16, 35, 41
(210) O 170403

(111) **257119**
(220) 16.08.2001
(320) 16.08.2001
(442) 13.03.2002
(151) 29.09.2003
(180) 16.08.2011
(540)

RENAGEL

(730) **Genzyme Corporation**, One Kendall Square, Cambridge, Spojené státy americké, Massachusetts
(740) JUDr. Rott Vladimír, Rott, Růžička a Guttman, patentová, známková a právní kancelář, Nad Štolou 12, Praha 7
(510) (5) výrobky farmaceutické, veterinářské a hygienické, diabetické přípravky pro léčebné účely, potraviny pro batolata, náplasti, obvazový materiál, materiály pro plombování zubů a pro zubní otisky, dezinfekční přípravky, výrobky pro hubení škodlivých zvířat, fungicidy, herbicidy.
(511) 5
(210) O 170624

(111) **257124**
(220) 14.09.2001
(320) 14.09.2001
(442) 12.02.2003
(151) 29.09.2003
(180) 14.09.2011
(540)

MARINA

(730) **ARCH CHEMICALS, INC.**, 501 Merritt 7, P. O. Box 5204, Norwalk, Spojené státy americké, Connecticut
(740) Dr. Všečka Miloš, advokát, Hájkova 2, Praha 2
(510) (1) hnojiva pro půdu, hasící přístroje (náplň); (5) prostředky antibakteriální, dezinfekční a proti tvorbě řas, pro hygienické ošetření a dezinfekci plaveckých bazénů, lázní a vyhřívacích van; (7) zařízení pro dávkování chemikálií, stroje a obráběcí stroje, vysavače a podtlakové hlavice pro plavecké bazény a lázně, automatizované vysavače pro plavecké bazény a lázně, motory (s výjimkou motorů pro pozemní vozidla), spojky a transmisní zařízení (s výjimkou zařízení pro pozemní vozidla), zemědělské nástroje kromě nástrojů poháněných ručně, líhně umělé pro kuřata; (8) nástroje a nářadí s ručním pohonem, ruční nářadí pro údržbu plaveckých bazénů a lázní, shrabovače pro bazény, hrábě na listí, násady, teleskopické násady, sběrače listí, lapače listí a náhradní díly pro uvedené zboží, nože, vidličky a lžice, sečné zbraně, břitvy; (9) přístroje a nástroje vědecké, námořní, geodetické, fotografické, filmové, optické, přístroje pro vážení, měření, signalizaci, kontrolu (inspekci), záchranu a přístroje pro vyučování, přístroje pro záznam, převod, reprodukci zvuku nebo obrazu, magnetické nosiče zvukových záznamů, gramofonové desky, automatické distributory a mechanismy pro přístroje na mince, zapisovací pokladny, počítačové stroje, přístroje pro zpracování informací a počítače, hasící přístroje, ukazatele hladiny vody, teploměry pro plavecké bazény a lázně, potápěčské masky, poplachová zařízení, skřípce na nos, ucpávky do uší, ochranné brýle, řemínky k ochranným brýlím, plovací kola a vesty, rafty pro záchrané účely, dýchací přístroje pro potápění a náhradní díly pro uvedené zboží; (11) přístroje pro osvětlení, topení, výrobu páry, pro vaření, přístroje

chladicí, pro sušení, ventilaci, rozvod vody a sanitární zařízení, zařízení a příslušenství pro čištění vody, zásobníky, plováky, napáječe a dávkovací nádoby na chemikálie pro použití na úpravu vody pro plavecké bazény a lázně, filtry pro plavecké bazény a lázně, výměnné filtrační vložky, osvětlovací systémy pro bazény a lázně, lázeňské vany, vyhřívací zařízení pro bazény a lázně, vyhřívané vany, zařízení pro chlорování plaveckých bazénů a lázní a náhradní díly pro uvedené zboží; (16) papír, lepenka a výrobky z těchto materiálů, které nejsou zařazeny do jiných tříd, tiskárenské výrobky, časopisy, publikace, hrací karty, tištěná literatura, fotografie, učební a vyučovací pomůcky s výjimkou přístrojů, potřeby pro knižní vazby, papírenské zboží, lepidla pro papírenství nebo domácnost, materiál pro umělce, štětce, psací stroje a kancelářské potřeby (s výjimkou nábytku), plastické obaly nezařazené do jiných tříd, tiskařské typy, štočky; (19) stavební materiály nekovové, trubky nekovové pro stavebnictví, asfalt, směla, přenosné konstrukce nekovové, plavecké bazény nekovové včetně nadzemních, kryty pro plavecké bazény a lázně (nekovové), krycí vrstvy pro povrchy bazénů, náhradní díly pro plavecké bazény a jejich kryty; (20) nábytek, zrcadla, rámy, výrobky nejmenované v jiných třídách ze dřeva, korku, rákosu, vrbového proutí, z rohu, kosti, slonoviny, z kotic, želvoviny, jantaru, perleti, mořské pěny, náhražky všech těchto materiálů nebo náhražky z plastických hmot, výrobky z plastických hmot v jiných třídách nejmenované, nábytek pro vybavení plaveckých bazénů, lázní a vnitřních teras a náhradní díly pro uvedené zboží; (21) náčiní a nádoby pro domácnost nebo kuchyň (nikoliv z drahých kovů), hřebeny, mycí houby, kartáče (s výjimkou štětců), materiály na výrobu kartáčů, potřeby pro čištění, drátky na čištění parket, sklo surové nebo opracované (s výjimkou stavebního skla), sklo, porcelán a kameninové výrobky neobsažené v jiných třídách, kartáče pro čištění plaveckých bazénů, stěn, dlaždic, podlah a náhradní díly pro uvedené zboží; (28) hry, hračky, potřeby pro gymnastiku a sport, které nejsou uvedeny v jiných třídách, hračky do bazénů a lázní, nafukovací hračky, potápěčské masky, šnorchly, plovací ploutve, hračky pro jízdu po hladině, skokanská prkna, surfovací prkna, vybavení pro vodní hry a sporty, plavecké bazény, lázně a vany; (35) obchodní činnost (poradenství), obchodní administrativa, kancelářské práce, zprostředkování nákupu a prodeje zboží vztahujícího se k plavání, plaveckým bazénům a lázeňským zařízením; (42) poskytování informací prostřednictvím telefonu, globální počítačové sítě, a to z oblasti manipulace, užívání, skladování a dopravy chemikálií a jejich kontroly, plnění regulačních předpisů, havarijní signalizace, péče o životní prostředí, otázek ochrany zdraví pracovníků a veřejnosti a z oblasti údržby a péče o plavecké bazény, lázně a vyhřívané vany.

(511) 1, 5, 7, 8, 9, 11, 16, 19, 20, 21, 28, 35, 42
(210) O 171556

(111) **257126**
(220) 05.10.2001
(320) 05.10.2001
(442) 18.06.2003
(151) 29.09.2003
(180) 05.10.2011

(540)



(730) **Interier Říčany a.s.**, Černokostelecká 1623, Říčany, Česká republika

(740) Ing. Kratochvíl Václav, Šachta, Zmeškal & partneři, Radlická 28/663, Praha 5

(510) (17) fólie z plastických hmot, izolace, lamináty z plastických hmot, laminované desky (třískové a MDF); (20) bývrobky ze dřeva, korku, rákosu, proutí, kosti, slonoviny, bambusu, nábytek a stavebnicový nábytkový systém, náhražky všech těchto materiálů, matrace, plastické výrobky, rolety, zrcadla, rámy, hudební pulty; (42) odborné poradenství s výjimkou obchodního, vypracování technologických postupů, projektová činnost, poradenská a konzultační činnost zaměřená k výrobě nábytku, odborné konzultace, návrhy interiérů, včetně jejich projektového zpracování, design nábytku, realizace interiérů - vybavování.

(590) Barevná
(511) 17, 20, 42
(210) O 172183

(111) **257127**
(220) 17.10.2001
(320) 17.10.2001
(442) 12.06.2002
(151) 29.09.2003
(180) 17.10.2011
(540)

NEJSLABŠÍ KONČÍ

(730) **CET 21 spol. s r. o.**, V Jámě 12, Praha 1, Česká republika

(740) Lukajová Dana, patentový zástupce, Advokátní a patentová kancelář Vyskočil, Krošlák a spol., Petřská 12, Praha 1

(510) (9) aparáty a přístroje vědecké, geodetické, přístroje pro vážení, měření, signalizaci, kontrolu, záchranu, baterie, akumulátory; (35) reklamní, inzertní a propagační činnost, marketing, reklamní, inzertní a propagační činnost prostřednictvím jakéhokoliv média, prostřednictvím telefonní sítě nebo datové sítě nebo informační sítě nebo elektronické sítě nebo komunikační sítě nebo počítačové sítě, poskytování informací a jiných informačních produktů komerčního nebo reklamního charakteru, informačních produktů reklamního charakteru, multimediálních informací komerčního charakteru, komerční využití Internetu v oblastech komerčních internetových médií a vyhledávacích služeb, on-line inzerce, činnost reklamní agentury, zprostředkování v obchodních vztazích, zprostředkovatelská činnost v obchodu, merchandising, franchising, pomoc při využívání a řízení obchodního podniku, automatizované zpracování dat, pomoc při provozování obchodů a obchodních činností průmyslového nebo obchodního podniku.

(511) 9, 35
(210) O 172617

(111) **257128**
(220) 05.11.2001
(320) 05.11.2001
(442) 12.06.2002
(151) 29.09.2003

(180) 05.11.2011

(540) **NEJSLABŠÍ MÁTE PADÁKA!**(730) **CET 21, s. r. o.**, V Jámě 12, Praha 1, Česká republika

(740) Lukajová Dana, patentový zástupce, Advokátní a patentová kancelář Vyskočil, Krošlák a spol., Petřská 12, Praha 1

(510) (9) aparáty a přístroje vědecké, geodetické, přístroje pro vážení, měření, signalizaci, kontrolu, záchranu, baterie, akumulátory; (35) reklamní, inzertní a propagační činnost, marketing, reklamní, inzertní a propagační činnost prostřednictvím jakéhokoliv média, prostřednictvím telefonní sítě nebo datové sítě nebo informační sítě nebo elektronické sítě nebo komunikační sítě nebo počítačové sítě, poskytování informací a jiných informačních produktů komerčního nebo reklamního charakteru, informačních produktů reklamního charakteru, multimediálních informací komerčního charakteru, komerční využití Internetu v oblastech komerčních internetových médií a vyhledávacích služeb, on-line inzerce, činnost reklamní agentury, zprostředkování v obchodních vztazích, zprostředkovatelská činnost v obchodu, merchandising, franchising, pomoc při využívání a řízení obchodního podniku, automatizované zpracování dat, pomoc při provozování obchodů a obchodních činností průmyslového nebo obchodního podniku.

(511) 9, 35

(210) O 173364

(111) **257133**

(220) 23.11.2001

(320) 23.11.2001

(442) 16.10.2002

(151) 29.09.2003

(180) 23.11.2011

(540) **VILCACORA HEMANN**(730) **HEMANN s. r. o.**, Okružní 1495, Frýdlant nad Ostravicí, Česká republika

(510) (29) ovoce a zelenina konzervované, sušené, zavažené; (30) káva, kakao, cukr, rýže, tapioka, ságo, kávové náhražky, mouka, přípravky z obilnin, med, koření.

(511) 29, 30

(210) O 174060

(111) **257135**

(220) 30.11.2001

(320) 30.11.2001

(442) 17.07.2002

(151) 29.09.2003

(180) 30.11.2011

(540) **ATCentrum**(730) **ATCentrum s.r.o.**, Oblá 83, Brno, Česká republika

(740) Ing. Malůšek Jiří, Patentová kancelář Kania, Sedlák, Smola, Mendlovo nám. 1a, Brno

(510) (9) článkové baterie, doplňky a náhradní díly k mobilním telefonům jako nabíječky, hands-free apod., spojovací jednotky a materiál jako např. konektory, zabezpečovací zařízení pro zabezpečení objektů - vše mimo optické a astronomické přístroje; (12) zabezpečovací zařízení proti odcizení automobilů elektronická i mechanická.

(511) 9, 12

(210) O 174297

(111) **257136**

(220) 17.12.2001

(320) 17.12.2001

(442) 12.06.2002

(151) 29.09.2003

(180) 17.12.2011

(540)

LEO(730) **PK 62, a.s.**, Bohdalecká 6/1420, Praha 10, Česká republika

(740) Ing. Kratochvíl Václav, Šachta, Zmeškal & partneři, Radlická 28/663, Praha 5

(510) (9) videokazety, prodejní automaty, brýle, diapozitivy, exponované filmy, kreslené filmy, (16) periodický a neperiodický tisk, atlasy, časopisy, fotografie, kalendáře, kancelářské potřeby, katalogy, knihy, noviny, papírenské výrobky, prospekty, mapy, obtisky, pohlednice, reprodukce, samolepky, tiskoviny; (35) provozování reprodukcí, reklamní činnost, zprostředkovatelská a poradenská činnost v oblasti obchodu a služeb, informace obchodní nebo podnikatelské, služby modelek pro reklamní účely a podporu prodeje, zpracování textů, organizování komerčních a reklamních výstav; (36) realitní kancelář, pronájem nemovitostí, správa majetku; (38) elektronická pošta, počítačová komunikace, přenos zpráv a obrazových informací pomocí počítače, distribuce informací pomocí komunikace mezi sítěmi, provozování služeb na Internetu - přenos informací po Internetu, služby přenosu publikací na nosičích přenášených po síti, přenos zpráv a obrazových informací pomocí počítače; (41) půjčování filmů, nakladatelská a vydavatelská činnost, vydávání knih, publikací, časopisů, CD-ROM titulů, tvorba audiovizuálních děl, korespondenční kurzy, výroba zvukových a zvukově obrazových záznamů, zábava, vzdělávací informace, informace o možnostech zábavy a rekreace, audiovizuální produkce, výchovně-zábavné klubové služby, organizování a vedení seminářů a konferencí, organizování a pořádání soutěží, zábava; (42) služby databank, barové služby, doprovod do společnosti, fotografování, sestavování horoskopů, informace o módě, salón krásy, seznamovací služby, půjčování šatů, hostinské provozovny.

(511) 9, 16, 35, 36, 38, 41, 42

(210) O 174946

(111) **257146**

(220) 11.02.2002

(320) 11.02.2002

(442) 11.12.2002

(151) 29.09.2003

(180) 11.02.2012

(540)

Active C(730) **Tekro, spol. s r. o.**, Višňová 2/484, Praha 4 - Krč, Česká republika

(510) (44) poradenská, výzkumná, zprostředkovatelská činnost a konzultace se zaměřením na chov a výživu zvířat.

(511) 44

(210) O 176594

(111) **257149**

(220) 20.02.2002

(320) 20.02.2002

(442) 18.06.2003

(151) 29.09.2003

(180) 20.02.2012

(540)



- (730) **Veletrhy Brno, a.s.**, Výstaviště 1, Brno, Česká republika
 (740) Ing. Dohnal Jiří, patentový zástupce, Nedbalova 29, Brno
 (510) (16) nosiče informací všeho druhu v rozsahu tř. 16, např. brožury, tiskoviny, letáky; (35) pořádání prodejních výstav a komerčních veletrhů za účelem propagace výrobků, poskytování prostoru pro inzerci, marketing; (38) šíření informací prostřednictvím veřejných datových sítí, např. Internet.
 (590) Barevná
 (511) 16, 35, 38
 (210) O 176900

- (111) **257154**
 (220) 13.03.2002
 (320) 13.03.2002
 (442) 15.01.2003
 (151) 29.09.2003
 (180) 13.03.2012
 (540)

Linie

- (730) **ADDFOOD, spol. s r.o.**, Komenského 78, Černošice, Česká republika
 (740) Ing. Jaromír Píkrýl, Patentová a známková kancelář, Včelín 1161, Hulín
 (510) (32) nealkoholické nápoje a jiné přípravky k přípravě nealkoholických nápojů, přípravky pro přípravu nealkoholických nápojů obsahujících dietetické, výživové, posilňující a podpůrné doplňky, minerální a šumivé vody, syčené a nesyčené nealkoholické nápoje, ovocné šťávy, ovocné džusy, sirupy, koncentráty a přípravky užívané pro výrobu nápojů, instantní nápoje.
 (511) 32
 (210) O 177716

- (111) **257157**
 (220) 27.03.2002
 (320) 27.03.2002
 (442) 18.06.2003
 (151) 29.09.2003
 (180) 27.03.2012
 (540)

VŠE ZA 39,-

- (730) **Středočeská obchodní společnost Group, a.s.**, Nová čp. 101, Kyšice, Česká republika
 (740) Dipl. Ing. Jiří Chlustina, Unipatent, Jana Masaryka 43-47, Praha 2
 (510) (3) kosmetické výrobky všeho druhu, mýdla, zubní pasty, ústní vody, šampóny, krémy, gely, koupelové pěny, soli koupelové (ne pro medicínální použití), vata pro kosmetické účely, ubrousky kosmetické, tužky kosmetické, pudry a jiná líčidla (rtěnky, řasenky, tužky na oči), laky na nehty, laky na vlasy, vlasové vody, barvíva na vlasy, barvíva na vousy, odbarvovače, odlakovače, přípravky na odličování, čistící mléko pro toaletní účely, pleťové vody, umělé nehty, umělé oční řasy, vosky depilační, přípravky na holení, kolínská voda, pemza, peroxid vodíku pro kosmetické účely, lepidla pro kosmetické účely, kosmetické neceséry, voňavkářské výrobky, parfémy, parfémovaná voda, spreje pro osvěžení dechu, vonná dřeva, dřeviny a květy, vonné sáčky do prádla, prací prostředky, aviváže, přípravky pro bělení, namáčení,

škrobení a jinou úpravu prádla, brusné plátno, brusný papír, brusné pasty a emulze, ne pro lékařské účely, jiné brusné přípravky, látky a přípravky na leštění v jiné třídě neobsažené, čistící prostředky, odmašťovací prostředky, přípravky na odstraňování usazenin, inkrustů, vodního kamene - pro použití v domácnosti (v jiné třídě neobsažené), krém na obuv, vosky na obuv, šampóny a kosmetické přípravky pro domácí zvířata; (4) svíčky včetně svíček na vánoční stromky; (5) antibakteriální a dezinfekční přípravky, léčivé byliny, léčivé a bylinné čaje, soli a přípravky do koupelí léčivé, zubní laky, léčiva na zuby, masti, krémy, emulze léčivé, vata pro lékařské účely, tampóny, dámské vložky, ostatní hygienické vložky a podobné hygienické výrobky, obvazový materiál, náplasti, repelenty, pesticidy, přípravky k osvěžení vzduchu; (6) zvony, zvonky, zvonečky, kovové schránky v jiné třídě neuvedené, zámky, klepadla a jiné výrobky z kovů, sochy, sošky, plastiky a jiná umělecká díla z kovů, pokladničky kovové, plechovky, kovové řetězy, klíče k zámkům a dekorativní, kliky, hřebíky, šrouby, kovové skoby, kolíky, řetízky pro psy; (8) ruční nářadí a nástroje (nikoliv na elektrický pohon), např. kleště, kleštičky, dláta, dlabací nástroje, hoblíky, sekery, ruční vrtačky, pilníky, kladiva, kladívka, svěráky, špachtle, rašple, nebozezy, šroubováky, zahradnické nářadí jako například motyky, motýčky, hrábě, pily, pilky, zahradnické nůžky, lopatky, krumpáče, vidle, srpy, kosy, mačety, opasky na nářadí, rozprašovače ruční, depilační přístroje elektrické i neelektrické a kazety na ně, holicí soupravy, holicí strojky elektrické i neelektrické, kazety na holicí strojky, břitvy a pouzdra na ně, žiletky, kulmy neelektrické na kadeření vlasů, soupravy pro manikúru a pedikúru a jejich jednotlivé díly, kleště na natáčení očních řas, leštičky na nehty elektrické i neelektrické, nůžky na střihání vlasů, nehtů, nůžky na střihání zvířat, jehly a navlíkače na jehly, přístroje, lžice, lžičky, vidličky, nože, naběračky, kráječe sýrů, vajec, pizzy, kráječe na zeleninu (vše neelektrické), kuchyňské otvírky konzerv, škrabky, sekáčky, kleštičky na cukr, hustilky pneumatik ruční; (9) strojně čitelné nosiče informací, jako nosiče dat optických, nosiče zvukových záznamů, nosiče obrazu, pružné disky, diskety, zápisníky elektronické, videokazety, videopásky, kazety, kompaktní disky (audio-video), disky nahrané (se zvukovými nahrávkami), gramofonové desky, magnetická média, magnetické nosiče dat, magnetické disky, magnetické pásky, pásky pro zvukové záznamy, filmy (exponované), elektronická periodika, elektronické katalogy a jiné neperiodické produkty v elektronické podobě na strojně čitelných nosičích a v elektronických sítích, držáky na mobilní telefony, pouzdra a držáky na brýle, brýle, dalekohledy, lupy, baterie, magnety; (14) ozdobná bižuterie, včetně umělé, jako například náramky, přívěsky, náramky k hodinkám, budíky, hodinky, hodiny (včetně slunečních), pouzdra na hodiny a hodinky, klíčenky (bižuterie), jehlice a spony do kravat, manžetové knoflíčky; (16) periodické a neperiodické tiskoviny, katalogy, prospekty, plakáty, letáky a jiné propagační, reklamní a informační materiály, tiskopisy, vstupenky, šatní lístky, jídelní, nápojové a nabídkové lístky včetně obalů, mapy, pohlednice, fotografie, obrazy, grafická díla, grafické reprodukce a jiná vyobrazení, figurky a jiné dekorativní předměty z papírové hmoty, úložné krabice papírové, jiné výrobky z papíru jako např. utěrky, ubrousky, ubrusy, ručníky, kapesníky, záclony, záclonky, banketní sukně, toaletní papír, kelímky na nápoje, podnosy pro rychlé občerstvení, svačtinové sáčky, papírové obaly všeho druhu včetně obalů na nápoje a potraviny, psací a kancelářské potřeby, školní potřeby, pouzdra na psací potřeby, držáky a stojánky na psací potřeby, stojánky na fotografie, různé stojánky na kancelářské potřeby, knihy,

komiksy, atlasy, sešity, diáře, poznámkové bloky, zpěvníky, zápisníky, alba, kalendáře, dopisní papír, dopisní obálky, zakládací mapy, kancelářský papír všeho druhu, obaly na knihy, sešity, a jiné papírenské a polygrafické výrobky, pořadače, papírové praporky a vlaječky, samolepky, upomínkové předměty z papíru, sáčky všeho druhu jako obaly z papíru a umělých hmot v jiné třídě nezařazené, papír balicí, plenky a plenkové kalhoty dětské z papíru nebo buničiny; (18) školní aktovky, diplomatky, batohy, cestovní kufrы, kufříky, ruksaky, chlebníky, brašny lovecké, brašny na nářadí, nákupní tašky, sítky nákupní, kabelky, opasky, řemeny, drobné kožené předměty, jako například klíčenky, peněženky, pouzdra na klíče, pouzdra na navštívenky, karty, průkazy, klobouky, deštníky a obaly na ně, slunečníky, hole turistické, vycházkové, deštníkové, obojky, vodička; (20) dekorativní předměty ze dřeva, korku, třtiny, rákosu, vrbového proutí, slámy a jiných přírodních materiálů a dekorativní předměty z vosku, sádry a umělých hmot, například figurky, sošky, vějíře, ošatky, stojany na časopisy, stojany na deštníky, věšáky na kabáty, květinové stolky, květinové sloupy a jiné nosiče květinové výzdoby, podhlavníky, podnožky, polštáře; (21) drobné nářadí a přenosné nádoby pro domácnost a kuchyni, stolní náčiní (nikoliv z drahých kovů), stolky servírovací, grilovací potřeby, kuchyňské a servírovací nádobí kovové, porcelánové, keramické, skleněné a z plastů, jídelní a nápojové servisy i jednotlivé výrobky určené k těmto účelům porcelánové, keramické, skleněné popřípadě kovové obsažené v této třídě, včetně lázeňských pohárků a kelímků, jiné užité a dekorativní výrobky ze skla, keramiky, porcelánu a kovů (nikoliv drahých), jako vázy, dózy, svícny a drobné upomínkové předměty v jiné třídě neobsažené, košíky a koše na potraviny, ramínka, kartáčnické zboží, například kartáče úklidové, na čištění povrchů, na nábytek, na nádobí, na oděvy, na obuv, košťata, košťátka, kartáče hrubé, rovněž smetáky, mopy, kartáčky zubní, kartáčky kosmetické, holicí štětky, hřebeny, dentální nit, houby a houbičky mycí, toaletní i na použití v domácnosti, pouzdra, krabičky a misky na mýdlo, na mycí houby, na zubní kartáčky a na jiné hygienické potřeby v jiných třídách nezařazené, flakony (ne z drahých kovů), aerosolové dávkovače (ne pro lékařské účely), kosmetické pomůcky v jiné třídě nezařazené, pohárky zejména z plastů, přísavné zvony na čištění, drátěnky pro kuchyňské použití i na čištění podlah, hadry na úklid, prachovky, utěrky, kůže na leštění a jiné lešticí materiály a pomůcky v jiné třídě neobsažené, lopatka a smetáček na droby, dávkovače na toaletní papír, držáky a dávkovače na papírové ručníky, nádoby na odpadky, kuličky na prádlo a nádoby na ně; (22) provazy, šňůry, lana (nikoliv kovová), motouzy, papírové provazy, sítě, síťky, pásky balicí nebo lemovací (s výjimkou kovových), textilní sáčky na balení, textilní vlákna; (23) příze pletací bavlněné, vlněné, z umělých vláken, nitě a vlákna pro textilní účely, předená vlna; (24) prapory, praporce, praporky, rolety, žaluzie textilní nebo plastové, tapety textilní; (25) obuv včetně pracovní, sportovní, domácí, plážové a jiné speciální (nikoliv bezpečnostní), plenky dětské textilní; (26) odznaky (ne z drahých kovů), vlásenky a ozdoby do vlasů, ozdoby na obuv, přičesky, paruky, vlasové copy, umělé vousy a kníry, umělé květiny, umělé ovoce, umělé větve; (27) podlahové krytiny, koberce podlahové i nástěnné (s výjimkou textilních), koberečky, linoleum, podložky pro koberce, předložky včetně koupelových, rohože, rohožky, tapety (s výjimkou textilních); (28) hry a hračky pro děti jako například autíčka, pistolky, panenky, oblečky, domečky, zvířátka plyšová, textilní a z umělých hmot, pistolky, stavebnice, hry elektronické a automatické, divadelní a karnevalové masky, loutky, hry společenské, stolní, puzzle, hrací karty, žetony, hrací koule

a kuličky, kuželky, kostky, balónky, kroužky, chřestítka, chraštíka, bublifuky, žertovné předměty, konfety, sportovní potřeby jako například míče, míčky, rakety, pálky, puky, brusle (lední, kolečkové, in-line), hokeyjky, činky, rukavice sportovní, stromečky vánoční umělé, svícinky na vánoční stromek, vánoční ozdoby, hračky pro domácí zvířata; (34) tabák a tabákové výrobky, dýmky a jiné potřeby pro kuřáky, jako například pouzdra na cigarety, dýmky, tabák, doutníky, stojany na dýmky, krabičky na zápalky, popelníky (nikoliv z drahých kovů) zapalovače; (35) zprostředkování obchodu, komerční prezentace výrobků.

(511) 3, 4, 5, 6, 8, 9, 14, 16, 18, 20, 21, 22, 23, 24, 25, 26, 27, 28, 34, 35

(210) O 178317

(111) **257171**

(220) 17.04.2002

(320) 17.04.2002

(442) 18.06.2003

(151) 29.09.2003

(180) 17.04.2012

(540)

EXCELLENT

(730) **Mochovské mrazírny a.s.**, Mochov 70, Česká republika

(740) Ing. Soukup Petr, Patentová kancelář, Švédská 3, Olomouc

(510) (29) konzervované, mražené, sušené výrobky z lesních a zahradních plodů, zeleniny, hub, bylin a jejich směsí, zejména polévkové směsí.

(511) 29

(210) O 178961

(111) **257181**

(220) 24.04.2002

(320) 24.04.2002

(442) 15.01.2003

(151) 29.09.2003

(180) 24.04.2012

(540)



(730) **ENERGY GROUP, a.s.**, Jeseniova 55, Praha 3, Česká republika

(740) Fišerová Blanka, MIRA, V Kapslovně 11, Praha 3

(510) (3) ústní vody, zubní pasty, zubní gely a přípravky pro péči a hygienu zubů a ústní dutiny, přípravky k čištění a výživu zubů a k odstranění zubního povlaku, zubní přípravky s bělícím účinkem, masážní zubní přípravky a zubní dezodoranty, kosmetické bioinformační přípravky se širokospektrálním regeneračním účinkem sloužící k upevnování zubní skloviny, regeneraci a detoxikaci organismu i ústní dutiny, přípravky pro zpevnování a regeneraci nehtů i nehtového lůžka, masážní přípravky, dezodoranty a nemedicínální výrobky pro osobní potřebu; (5) bioinformační přípravky se širokospektrálním regeneračním a protizánětlivým účinkem sloužící k péči o ústní dutinu ve všech formách, ústní vody a desodoranty, balzámy, oleje, gely, emulze a ostatní ústní přípravky, bioinformační zubní pasty s obsahem rutinu, bylinných extraktů a minerálů fortifikované stopovými prvky, dentální profylaktické pasty, bylinné čaje a jejich směsí, bylinné roztoky, extrakty, tinktury a polykompozitní bylinné koncentráty, výrobky z termálních vřidel, lázeňsko-minerální, bahenní, z rašeliny, z léčivých rostlin, stromů a semen s účinky proti parodontóze a upevňující cévní kapiláry, léčivé tinktury a kapky - vše s léčebnými

- účinky; (44) péče o regeneraci a detoxikaci organismu, založená na principu bioinformační terapie a holistickém přístupu k člověku, vycházející z moderních poznatků fyzioterapie, psychotroniky, krystalterapie a biorezonance, péče o hygienu a regeneraci chrupu, o ústní dutinu s celkovým harmonizačním vlivem na energetiku těla.
- (511) 3, 5, 44
(210) O 179209

(111) 257186

- (220) 02.05.2002
(320) 02.05.2002
(442) 13.11.2002
(151) 29.09.2003
(180) 02.05.2012
(540)

MUNARI

- (730) **Alena Vališová**, Nechvílova 1858, Praha 4, Česká republika
(740) Ing. Střelák Jiří, Pařížská 17, Praha 1
(510) (18) kůže a její imitace a výrobky z ní uvedené v této třídě, kožená galanterie, tašky, kabelky, zavazadla, deštníky, slunečníky; (25) opasky, obuv, kloboučnické zboží.
- (511) 18, 25
(210) O 179486

(111) 257192

- (220) 23.05.2002
(320) 23.05.2002
(442) 13.11.2002
(151) 29.09.2003
(180) 23.05.2012
(540)

KRAINER

- (730) **PREMAC, spol. s r.o.**, U Hlavního nádraží 3, Jihlava, Česká republika
(740) Ing. František Kania, Mendlovo nám. 1a, Brno
(510) (6) prefabrikované železobetonové prvky; (19) dlažba s výjimkou kovové, nekovové stavební prvky jako jsou dlaždice, obkladačky, nekovové prefabrikáty, nosníky s výjimkou kovových, palisády s výjimkou kovových, prefabrikované železobetonové prvky.
- (511) 6, 19
(210) O 180064

(111) 257216

- (220) 24.06.2002
(320) 24.06.2002
(442) 15.01.2003
(151) 29.09.2003
(180) 24.06.2012
(540)

TWIN CAFÉ

- (730) **Potten & Pannen - Staněk twin café, s.r.o.**, Horáčkova 5, Praha 4, Česká republika
(510) (8) nožířské výrobky, vidličky, lžice; (16) kartonážní a papírenské výrobky, potisky, etikety (kromě textilních); (20) nábytek; (21) zboží skleněné, porcelánové, kameninové; (26) etikety textilní, nášivky a výšivky, potisky (textilní), nažehlovací ozdoby textilních výrobků; (30) káva, čaj, cukr, kávové náhražky, zmrzlina, chuťové omáčky; (32) pivo, ležáky, vody, minerální i šumivé, nealko nápoje, sirupy a přípravky k přípravě nápojů; (33) alkoholické nápoje; (41) zábavní činnost; (43) kavárny, restaurace, snack bary, podávání jídel a nápojů.
- (511) 8, 16, 20, 21, 26, 30, 32, 33, 41, 43
(210) O 181254

(111) 257243

- (220) 12.08.2002
(320) 12.08.2002
(442) 12.02.2003
(151) 29.09.2003
(180) 12.08.2012
(540)

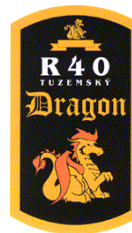

- (730) **DRAGON CZ, s.r.o.**, Výhon 18, Brno, Česká republika
(740) Ing. Kučera Zdeněk, Padělký 548 (P.O.BOX 92), Slušovice
(510) (33) víno, lihoviny, likéry, alkoholické nápoje (kromě pív), alkoholové extrakty a výtažky, esence do lihovin.
- (590) Barevná
(511) 33
(210) O 182592

(111) 257252

- (220) 29.08.2002
(320) 29.08.2002
(442) 15.01.2003
(151) 29.09.2003
(180) 29.08.2012
(540)

NEONUTRIMIX

- (730) **INFUSIA, a. s.**, Hořátev 104, Hořátev, Česká republika
(740) Ing. Kleintová Eva, ČERVENKA, KLEINTOVÁ, TURKOVÁ Patentová, známková a advokátní kancelář, Husinecká 11a, Praha 3
(510) (5) infuzní roztoky pro humánní účely
- (511) 5
(210) O 183001

(111) 257258

- (220) 05.09.2002
(320) 05.09.2002
(442) 15.01.2003
(151) 29.09.2003
(180) 05.09.2012
(540)

W.A.G.: TANK & GO

- (730) **W.A.G. minerální paliva, a.s.**, Na Pankráci 1685/17, Praha 4, Česká republika
(740) Fischer Michael, FISCHER & PARTNER, Na Hrobci 5, Praha 2
(510) (3) autokosmetika, přípravky k čištění, odmašťování, broušení a leštění; (4) průmyslové oleje a tuky, mazadla, paliva pevná, kapalná a plynná, včetně pohonných hmot; (35) zprostředkování obchodu, poskytování pomoci při řízení podniku a obchodu a při jiných obchodních činnostech, reklamní, propagační, inzertní a obchodně informační činnost včetně zprostředkovatelské; (37) servisní a opravárenské služby v oboru motorových a nemotorových vozidel a jiné dopravní techniky a zprostředkování těchto služeb, údržba a mytí vozidel, provoz čerpacích stanic a myček vozidel; (39) přeprava osob, zboží a nákladů včetně přepravy kapalin a plynů, provozování skladů, skladišť, překladišť, deponií, parkovišť včetně halových a podzemních a garáží; (42) poradenství v oboru autokosmetiky, chemických výrobků, průmyslových olejů, tuků, maziv a paliv včetně pohonných hmot, dopravních prostředků, zajišťování odborných služeb v oboru paliv a tribotechniky, diagnostiky motorů a motorových vozidel; (43) služby v oboru ubytování a stravování vč. rychlého občerstvení, služby

- zprostředkovatelské v uvedených oborech.
 (511) 3, 4, 35, 37, 39, 42, 43
 (210) O 183207

- (111) **257271**
 (220) 30.09.2002
 (320) 30.09.2002
 (442) 15.01.2003
 (151) 29.09.2003
 (180) 30.09.2012
 (540)



- (730) **Jihomoravské pivovary, a.s.**, náměstí Čsl. armády 116/4, Vyškov, Česká republika
 (740) Ing. Dohnal Jiří, patentový zástupce, Nedbalova 29, Brno
 (510) (5) potraviny pro děti k léčebným účelům, potraviny pro batolata, vitamínové a multivitaminové přípravky, vitamíny, přípravky obsahující minerály a stopové prvky, výtažky z bylin a kombinované přípravky z vitamínů, minerálů a bylinných výtažků, potravinové doplňky obohacené vitamíny a/nebo minerály a/nebo stopovými prvky, vše na bázi přírodních produktů určené k léčebným účelům, k regeneraci a rekondici; (32) pivo, lehká piva i ležáky, minerální vody, šumivé a jiné nealkoholické nápoje, sirupy a jiné přípravky k přípravě nápojů, ovocné šťávy a nápoje z ovocných šťáv, multivitaminové nápoje; (33) alkoholické nápoje (s výjimkou pív), vína, lihoviny, likéry; (43) hostinské, restaurační, hotelové a jiné související služby pro hosty, včetně rezervace ubytování.
 (511) 5, 32, 33, 43
 (210) O 184122

- (111) **257282**
 (220) 07.10.2002
 (320) 07.10.2002
 (442) 14.05.2003
 (151) 29.09.2003
 (180) 07.10.2012
 (540)

CAOL ILA

- (730) **Diageo Scotland Limited**, Edinburgh Park, 5 Lochside Way, Edinburgh, Velká Británie
 (740) JUDr. Korejzová Zdeňka, KOREJZOVÁ & SPOL. Advokátní a patentová kancelář, Spálená 29, Praha 1
 (510) (33) alkoholické nápoje, přičemž u whisky a likérů na bázi whisky jde pouze o skotskou whisky a o likéry na bázi skotské whisky vyrobené ve Skotsku.
 (511) 33
 (210) O 184356

- (111) **257283**
 (220) 07.10.2002
 (320) 07.10.2002
 (442) 14.05.2003
 (151) 29.09.2003
 (180) 07.10.2012
 (540)

CLYNELISH

- (730) **Diageo Scotland Limited**, Edinburgh Park, 5 Lochside Way, Edinburgh, Velká Británie
 (740) JUDr. Korejzová Zdeňka, KOREJZOVÁ & SPOL. Advokátní a patentová kancelář, Spálená 29, Praha 1

- (510) (33) alkoholické nápoje, přičemž u whisky a likérů na bázi whisky jde pouze o skotskou whisky a o likéry na bázi skotské whisky vyrobené ve Skotsku.
 (511) 33
 (210) O 184357

- (111) **257284**
 (220) 07.10.2002
 (320) 07.10.2002
 (442) 14.05.2003
 (151) 29.09.2003
 (180) 07.10.2012
 (540)

GLEN ELGIN

- (730) **Diageo Scotland Limited**, Edinburgh Park, 5 Lochside Way, Edinburgh, Velká Británie
 (740) JUDr. Korejzová Zdeňka, KOREJZOVÁ & SPOL. Advokátní a patentová kancelář, Spálená 29, Praha 1
 (510) (33) alkoholické nápoje, přičemž u whisky a likérů na bázi whisky jde pouze o skotskou whisky a o likéry na bázi skotské whisky vyrobené ve Skotsku.
 (511) 33
 (210) O 184358

- (111) **257312**
 (220) 04.11.2002
 (320) 04.11.2002
 (442) 18.06.2003
 (151) 29.09.2003
 (180) 04.11.2012
 (540)

OSSMA

- (730) **OSSMA ODĚVY, spol. s r.o.**, Rokycanova 48, Brno, Česká republika
 (740) Ing. Dohnal Jiří, patentový zástupce, Nedbalova 29, Brno
 (510) (25) oděvy, obuv, kloboučnické zboží, jakož i pro sportovní a rekreační účely; (35) inzertní, reklamní a propagační činnost, poskytování pomoci při provozu obchodu včetně zprostředkování obchodních a souvisejících obchodně personálních záležitostí, organizování módních přehlídek k reklamním a obchodním účelům, správa obchodních zájmů třetích osob, vypracování statistických přehledů, poradenství v oblasti organizace a ekonomiky podnikání, marketing, průzkum a analýzy trhů, distribuce zboží k reklamním účelům, rozmnožování dokumentů; (40) zpracování a úprava materiálu v souvisejících uvedených oborech, zejména zušlechťování a zpracování nebo apretace textilií, jakož i úprava a oprava textilií, kůže a imitace kůže včetně předsrážení látek a nažehlování záplat na opravu textilu, kůže a/nebo imitace kůže, zhotovování oblečení a provozování služeb v oborech pánského, dámského i dětského krejčovství včetně střihové služby; (41) činnost vyučovací, výchovná, vzdělávací a zábavní včetně pořádání specializačních doškolovacích kurzů, symposií a konferencí, doprovodné výstavy, provozování pracovního diskusního a zájmového klubu, organizování společensko-kulturních akcí, pořádání zábavních soutěží, organizování módních přehlídek pro výchovné, vzdělávací, kulturní a zábavní účely, kromě módních přehlídek pro reklamní účely, informace o módě, nakladatelská a vydavatelská činnost, provozování galerií.
 (511) 25, 35, 40, 41
 (210) O 185226

- (111) **257377**
 (220) 25.11.2002
 (320) 25.11.2002
 (442) 18.06.2003
 (151) 29.09.2003

(180) 25.11.2012

(540) **OPTIMISM**(730) **PHARMA UNITED INC.**, 255 Keele st., Toronto, Ontario, Kanada

(740) Dipl. Ing. Jiří Chludina, Unipatent, Jana Masaryka 43-47, Praha 2

(510) (3) přípravky prací a bělicí, čistící, leštící, odmašťovací, mýdlo, výrobky kosmetické, zejména krémy, tělová mléka, výrobky voňavkářské, zejména parfémy, toaletní vody, éterické oleje, vodičky a barvy na vlasy, zubní pasty, ústní vody a prášky na zuby, osobní a ústní deodoranty, vlasové přípravky; (5) výrobky veterinářské, hygienické, výrobky dietetické pro děti a nemocné, výrobky che-mické pro účely lékařské, multivitaminové přípravky a nápoje pro léčebné účely, potravinové doplňky k léčebným účelům, podpůrné dietetické prostředky, náplasti, obzavový materiál, prostředky dezinfekční, k hubení rostlinných a živočišných škůdců, antiparazitní látky; (25) oděvy, obuv, trepky, plavky, spodní prádlo.

(511) 3, 5, 25

(210) O 185963

(511) 36

(210) O 186010

(111) **257569**

(220) 31.12.2002

(320) 31.12.2002

(442) 18.06.2003

(151) 29.09.2003

(180) 31.12.2012

(540)

(730) **Penny Market s.r.o.**, Jirny 353, Česká republika

(740) JUDr. Kupka Miroslav, patentový zástupce, Spalova 2261, Rakovník

(510) (6) alobal; (16) plastické obaly - mikroténové sáčky a kuchyňská fólie.

(511) 6, 16

(210) O 187233

(111) **257381**

(220) 26.11.2002

(320) 26.11.2002

(442) 16.04.2003

(151) 29.09.2003

(180) 26.11.2012

(540)

(730) **POTOMAC CFI a.s.**, Washingtonova 1599/17, Praha 1, Česká republika

(740) JUDr. Rott Vladimír, Rott, Růžička a Guttman, patentová, známková a právní kancelář, Nad Štolou 12, Praha 7

(510) (36) pronájem nemovitostí, oceňování a odhady nemovitostí, obchodování s nemovitostmi, správa nemovitostí, zprostředkování nemovitostí, služby realitní kanceláře.

(511) 36

(210) O 186009

(111) **257572**

(220) 31.12.2002

(320) 31.12.2002

(442) 18.06.2003

(151) 29.09.2003

(180) 31.12.2012

(540)

FAVESS

(730) **FAVESS CO.LTD.**, 1-18, Fukayama, Shinpukuji-cho, Okazaki, 444-2106 Aichi, Japonsko

(740) Fischer Michael, FISCHER & PARTNER, Na Hrobcí 5, Praha 2

(510) (7) spojky, hřídele, hydraulická a pneumatická zařízení, převodová zařízení, řemeny, filtry, hnací stroje, řezací a obráběcí stroje, dopravníky; (12) řídicí ústrojí pro pozemní vozidla a jeho součásti, automobily, převodová ústrojí, protismyková zařízení, hydraulická a pneumatická zařízení, kapalinová vedení, filtry, podvozky, tlumiče, pružiny, karosérie, ráfky, pneumatiky, brzdy, hnací hřídele a pohonné mechanismy pozemních vozidel a jejich součástí, čluny, tříkolky, elektromobily, železniční vozidla, vzdušné dopravní prostředky.

(511) 7, 12

(210) O 187242

(111) **257382**

(220) 26.11.2002

(320) 26.11.2002

(442) 16.04.2003

(151) 29.09.2003

(180) 26.11.2012

(540)

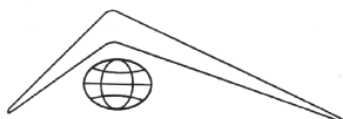
(730) **POTOMAC CFI a.s.**, Washingtonova 1599/17, Praha 1, Česká republika

(740) JUDr. Rott Vladimír, Rott, Růžička a Guttman, patentová, známková a právní kancelář, Nad Štolou 12, Praha 7

(510) (36) pronájem nemovitostí, oceňování a odhady nemovitostí, obchodování s nemovitostmi, správa nemovitostí, zprostředkování nemovitostí, služby realitní kanceláře.

(111) **257574**

(220) 31.12.2002

(320) 31.12.2002

(442) 18.06.2003

(151) 29.09.2003

(180) 31.12.2012

(540)

(730) **FAVESS CO. Ltd.**, 5-8, Minamisemba 3-chome, Chuoku, 542-0081 Osaka, Japonsko

(740) Fischer Michael, FISCHER & PARTNER, Na Hrobcí 5, Praha 2

- (510) (7) spojky s výjimkou spojek pro pozemní vozidla, hřídele klikové a pro stroje, hřídele převodové a jiné než pro pozemní vozidla, převody jiné než pro pozemní vozidla, hydraulická a pneumatická zařízení, řemeny, filtry na čištění chladicího vzduchu pro motory, filtry jako části strojů a motorů, tlumiče výfuku a sání pro motory a hnací stroje, hnací stroje, řezací a obráběcí stroje, dopravníky; (12) spojky pozemních vozidel, řídicí ústrojí pro pozemní vozidla a jeho součásti, automobily, převody pozemních vozidel, protismyková zařízení, hydraulické obvody pro vozidla, pneumatická zařízení pro vozidla, podvozky, tlumiče pérování, pružiny vozidel, karosérie, ráfky, pneumatiky, brzdy, hnací hřídele a pohonné mechanismy pozemních vozidel a jejich součásti, čluny, tříkolky, elektromobily, železniční vozidla, vzdušné dopravní prostředky.
- (511) 7, 12
(210) O 187245

- (111) **257712**
(220) 20.01.2003
(320) 20.01.2003
(442) 18.06.2003
(151) 29.09.2003
(180) 20.01.2013
(540)

BIOMOL

Laboratoř stopových prvků

- (730) **MEPHACENTRUM, a.s.**, Opavská 962/39, Ostrava - Poruba, Česká republika
(740) Ing. Zdeněk Michálek, HM PARTNERS, s. r. o., 28. října 150, Ostrava
(510) (42) biologický výzkum, zejména analytické rozborů stopových prvků z biologických tkání; (44) lékařské analýzy týkající se léčení osob, zejména analýzy stopových prvků z biologických tkání.
(511) 42, 44
(210) O 187717

- (111) **257788**
(220) 30.09.2002
(320) 30.09.2002
(442) 12.03.2003
(151) 29.09.2003
(180) 30.09.2012
(540)

ČAJOVNA

- (730) **Český rozhlas**, Vinohradská 12, Praha 2, Česká republika
(740) JUDr. Winter Filip, advokátní kancelář Winter & spol., Palác Český Rozhlas, Vinohradská 12, Praha 2
(510) (35) reklamní, inzertní a propagační činnost prostřednictvím jakéhokoliv média, prostřednictvím telefonní sítě nebo datové sítě nebo informační sítě, činnost reklamní agentury, zprostředkování v obchodních vztazích, zprostředkovatelská činnost v oblasti obchodu a mediálního průmyslu jako je zprostředkování reklamy, inzerce, propagace, informací; (38) spoje, komunikační služby, provozování rozhlasového vysílání, hudební vysílání a šíření informací prostřednictvím počítačových a telekomunikačních sítí včetně internetu; (41) tvorba rozhlasových programů, rozhlasového zpravodajství, publicistiky, zprostředkování zpravodajství, činnost vzdělávací a vyučovací.
(511) 35, 38, 41
(210) O 184087

- (111) **257948**
(220) 17.06.2002
(320) 17.06.2002
(442) 12.02.2003
(151) 29.09.2003
(180) 17.06.2012
(540)

Studio Zeny

- (730) **Ivo Vítковиč**, Drásov čp. 318, Drásov, Česká republika
(740) Ing. Kučera Zdeněk, Padělky 548 (P.O.BOX 92), Slušovice
(510) (45) věštba z karet, astrologie.
(511) 45
(210) O 180926

ÚŘEDNÍ ROZHODNUTÍ A OZNÁMENÍ**PŘEHLED
obnov ochranných známek**

Číselný přehled

91292, 92019, 98781, 106450, 106452, 110726, 115843, 115849, 117671, 118321, 151219, 151224, 151251, 151302, 151306, 151307, 155566, 155567, 155812, 155847, 156483, 161671, 161763, 161780, 161866, 161883, 161898, 161899, 162000, 165476, 165571, 165795, 165798, 165832, 165848, 165952, 166233, 173930, 174022, 174187, 174383, 174478, 174479, 174633, 174643, 174644, 174645, 174646, 174647, 174648, 174720, 174859, 174860, 175029, 175063, 175117, 175495, 175607, 175686, 176204, 176205, 176241, 176987, 176988, 176989, 176990, 177731, 178016, 178453, 178454, 178479, 179134, 179242, 179545, 179895, 179896, 181004, 181159, 181174, 181247, 181356, 181391, 181392, 181401, 181690, 181693, 181694, 181702, 181816, 181845, 181854, 181855, 181862, 181863, 181865, 181866, 181876, 181991, 182030, 182150, 182281, 182283, 182290, 182362, 182400, 182401, 182461, 182467, 182490, 182590, 182703, 182710, 182712, 182730, 182733, 182735, 182736, 182739, 182740, 182741, 182743, 182744, 182753, 182758, 182759, 182762, 182763, 182835, 182837, 182838, 182839, 182840, 182841, 182853, 182862, 182916, 182977, 182978, 182979, 183140, 183141, 183422, 183594, 183623, 183638, 183646, 183697, 183862, 183905, 183906, 183934, 183969, 183985, 183986, 184015, 184051, 184054A, 184056A, 184058A, 184059A, 184061A, 184065, 184088, 184186, 184225, 184232, 184340, 184375, 184390, 184443, 184446, 184495, 184537, 184657, 184707, 184710, 184723, 184805, 184813, 184863, 184927A, 184982, 184984, 184994, 184999, 185001, 185002, 185004, 185128, 185144, 185165, 185335, 185336, 185337, 185351, 185363, 185365, 185378, 185481, 185524, 185578, 185579, 185580, 185581, 185582, 185645, 185764, 185790, 185904A, 185911, 185918, 186019, 186022, 186077, 186094, 186114, 186381, 186382, 186383, 186385, 186386, 186388, 186389, 186541, 186570, 186652, 186667, 186684, 186756, 186813, 186823, 186869, 186906, 186999, 187001, 187019, 187055, 187136, 187168, 187175, 187236, 187591, 187592, 187628, 187646A, 187807, 187869, 187892, 188189, 188213, 188347, 188720, 188774, 188775, 188782, 188783, 188789, 188837, 188838, 188839, 188886, 189355, 189362, 189370, 189371, 189379, 189385, 189397, 189419, 189457, 189462, 189515, 189516, 189518, 189532, 190195, 190201, 190204, 190214, 190215, 190231, 190241, 190244, 190245, 190270, 190307, 190430, 190473, 190513, 190514, 190550, 190905A, 191014, 191067, 191071, 191072, 191108, 191119, 191294, 191309, 191313, 191844, 191848, 191871, 191920, 191947, 192013, 192576A, 192676, 192678, 192689, 192693, 192695, 192701, 192724, 192747, 192783, 192850, 192857, 192954, 193359, 193369, 193372, 193374, 193376, 193394, 193403, 193406, 193416, 193422, 193484, 193588, 194119, 194122, 194132, 194152, 194154, 194167, 194213, 194219, 194315, 194891, 194930, 195039, 195125, 195983, 195984, 195991, 196104, 196116, 196653, 196654, 196655, 196656, 196705, 197197A, 197209, 197271, 197285, 197286, 198230, 198287, 200792, 201576, 204217, 208853, 209330, 209331, 220701.

Obnovy ochranných známek

(111) **91292**
 (220) 05.08.1913
 (151) 05.08.1913
 (180) 05.08.2013
 (540)

PINOSOL

(730) **SLOVAKOFARMA a.s.**, Nitrianská 100,
 Hlohovec, Slovenská republika
 (740) Ing. Kavínková Ludmila, patentový zástupce, Rott,
 Růžička a Guttman, patentová, známková a právní
 kancelář, Nad Štolou 12, Praha 7
 (510) Čaj, cukroví, koupelové sole, nápoje všeho druhu,
 minerální vody všeho druhu, nápoje všeho druhu,
 dietetické, chemické výrobky a přípravky všeho
 druhu, v pevném, měkkém, tekutém a v práškovém
 stavu a k jakémukoliv účelu, mýdla pro domácnost,
 na čištění a drhnutí a zubní mýdla v pevném,
 měkkém, tekutém a práškovém stavu, kosmetické
 pomůcky všeho druhu na péči zubů, úst a kůže,
 kosmetické louchové a mycí a toaletní přípravky
 všeho druhu, desinfekční, konzervující, vůně
 zbavující a napouštěcí činidla všeho druhu,
 voňavkářské zboží všeho druhu, koupelové přísady
 v pevném, měkkém, tekutém a v práškovém stavu,
 prostředky k hubení hmyzu, trestí, výtažky, krémy,
 krystalovaná soda, borax, eterické oleje všeho
 druhu, minerální vody.
 (511) 1, 2, 3, 5, 30, 32, 33
 (210) O 19214

(740) JUDr. Rott Vladimír, Rott, Růžička a Guttman,
 patentová, známková a právní kancelář, Nad Štolou
 12, Praha 7
 (510) (5) farmaceutický výrobek.
 (511) 5
 (210) O 19084

(111) **106450**
 (220) 27.09.1933
 (151) 27.09.1933
 (180) 27.09.2013
 (540)



(730) **ALPA, s.r.o.**, Hornoměstská 378, Velké Meziříčí,
 Česká republika
 (510) Veškeré lučební, kosmetické a dietetické přípravky,
 zvláště francovka.
 (511) 1, 3, 5
 (210) O 6376

(111) **92019**
 (220) 07.05.1943
 (151) 07.05.1943
 (180) 07.05.2013
 (540)



(730) **DAEWOO AVIA, a.s.**, Beranových 140, Praha 9
 - Letňany, Česká republika
 (740) Zastupování bylo zrušeno, .
 (510) Vzducholodi a letadla všeho druhu, zejména letouny
 všeho druhu a jejich součástí, výzbroj, armatura,
 aparatura a příslušenství, zejména letecké motory a
 jejich součástky a palubní aparáty, zařízení, náčiní a
 přístroje.
 (511) 6, 7, 8, 9, 11, 12
 (210) O 5817

(111) **106452**
 (220) 27.09.1933
 (151) 27.09.1933
 (180) 27.09.2013
 (540)



(730) **ALPA, s.r.o.**, Hornoměstská 378, Velké Meziříčí,
 Česká republika
 (510) Veškeré lučební, kosmetické a dietetické přípravky,
 zvláště francovka.
 (511) 1, 3, 5
 (210) O 1141

(111) **110726**
 (220) 02.09.1913
 (151) 02.09.1913
 (180) 02.09.2013
 (540)

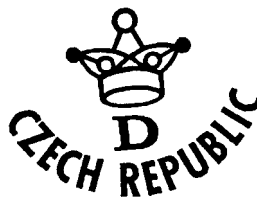

(730) **Český porcelán, akciová společnost**, Tovární
 17, Dubí u Teplíc, Česká republika

(111) **98781**
 (220) 04.09.1933
 (151) 04.09.1933
 (180) 04.09.2013
 (540)

CONTRASPAN

(730) **IVAX Pharmaceuticals s. r. o.**, Ostravská 29,
 č.p. 305, Opava - Komárov, Česká republika

- (740) JUDr. Růžička Michal, CSc., Rott, Růžička a Guttmann, patentová, známková a právní kancelář, Nad Štolou 12, Praha 7
 (510) (21) figurální ozdobná keramika, porcelán a užitkový porcelán.
 (511) 21
 (210) O 1697

- (111) **115843**
 (220) 07.09.1932
 (151) 07.09.1932
 (180) 07.09.2012
 (540)



- (730) **Zbrojovka Brno, a.s.**, Lazaretní 7, Brno, Česká republika
 (740) Ing. Petr Soukup, patentový a známkový zástupce, Švédská 3, Olomouc
 (510) Kovy, kovové zboží, nástroje, stroje, válené, tažené a lisované zboží, opracované a neopracované všech druhů, jako plechy, trubky, dráty, z jakéhokoliv materiálu a pro všechny účely, kovářské zboží všech druhů, zejména výrobky ruční a zapustkové, výlisky, odlitky z hliníku a mosazi nebo z jejich slitin, stříkaná litina všeho druhu a z jakéhokoliv materiálu, kovo i dřevo-obráběcí stroje všech druhů jako soustruhy, vrtačky, frézovací, hoblovací, obráběcí, brousící stroje, děrovačky, nůžky, řezací, lisovací a kovací stroje, různé speciální stroje, nástroje všech druhů jako vrtáky, nože, nástroje na výrobu závitů, frézy, výstružníky, kladiva, kleště, pilníky, sklíčidla, řezy, děrovačla, zápustky, měřicí pomůcky všech druhů, jako obkročáky, prstence, měřidla, trny, kostky, šablony, pravítka, hmatadla, měřítka, úhelníky, měřicí přístroje všech druhů, pomůcky pro hromadnou výrobu, jako upínače pro obráběcí stroje, vrtací pomůcky, svěráky, kovové předměty s povrchem zušlechtěným cestou chemickou, elektrolytickou nebo mechanickou, strojní části všech druhů, obzvláště předměty normalisované, jako rukojeti, ruční kolečka, klíny, šrouby, stavěcí kroužky, kolíky, svorníky, kuličková ložiska a jejich části, textilní stroje, přístroje, části a příslušenství těchto strojů, obzvláště předací a skací vřetena, kancelářské stroje, jejich části a příslušenství, zejména účtovací, frankovací, propisovací, spinací, počítací a psací stroje, váhy obyčejné i automatické všech druhů jako balanční, decimální, běhounové, přezmenové, pérové, sklonné stolní a průmyslové, můstkové a registrační, pekařské a uzenářské stroje, jako krájecí stroje na salám a šunku, veškeré zařízení pro strojní chlazení, jako ledničky, stroje a přístroje pro domácí potřebu, jako pračky ruční i automatické, okrajovače brambor, mlynky, nože, automaty pro vydávání zboží všeho druhu jako např. cigaret, motory všech druhů, jejich části a příslušenství, obzvláště motory automobilové, motocyklové a letecké, části motorů, zapalovací svíčky, pumpičky, zplynovače, vstřikovače, spouštěče, dřevěné a kožené zboží, obzvláště parkety, slévárenské modely, automobilové karoserie, části pro ruční kolečka, rukojeti, dětská auta, koloběžky, řemeny, sedla, pouzdra, vozidla všech druhů, zejména motorová a speciální, jako automobily, motocykly,

jízdní kola a dětská vozidla. Rozšíření seznamu od 19.1.1983 o: sportovní a lovecké zbraně, jateční pistole, jejich části a příslušenství, zařízení záznamové a výpočetní techniky, např. elektricky řízené psací stroje, elektrické bezkontaktní klávesnice, sériové tiskárny, organizační automaty, výpočetní automaty, zařízení pro přepravu a zpracování dat na magnetická média, diskové, kazetové apod. paměti, dálnopisy.

- (511) 6, 7, 8, 9, 11, 12, 13,
 16, 18, 20, 21
 (210) O 1650

- (111) **115849**
 (220) 07.09.1932
 (151) 07.09.1932
 (180) 07.09.2012
 (540)

ZBROJOVKA-BRNO

- (730) **Zbrojovka Brno, a.s.**, Lazaretní 7, Brno, Česká republika
 (740) Ing. Petr Soukup, patentový a známkový zástupce, Švédská 3, Olomouc
 (510) Kovy, kovové zboží, nástroje, stroje, obzvláště: válené, tažené a lisované zboží, opracované a neopracované všech druhů, jako plechy, trubky, dráty z jakéhokoliv materiálu a pro všechny účely. Kovářské zboží všech druhů, zejména výrobky ruční a zapustkové, výlisky. Odlitky z hliníku a mosazi nebo z jejich slitin. Stříkané slitiny všeho druhu a z jakéhokoliv materiálu. Kovo i dřevoobráběcí stroje všech druhů jako: soustruhy, vrtačky, frézovací, hoblovací, obráběcí, brousící stroje, děrovačky, nůžky, řezací, lisovací a kovací stroje; různé speciální stroje. Nástroje všech druhů jako vrtáky, nože, nástroje na výrobu závitů, frézy, výstružníky, kladiva, kleště, pilníky, sklíčidla, řezy, děrovačla, zápustky. Měřicí pomůcky všech druhů, jako obkročáky, prstence, měřidla, trny, kostky, šablony, pravítka, hmatadla, měřítka, úhelníky. Měřicí přístroje všech druhů. Pomůcky pro hromadnou výrobu, jako upínače pro obráběcí stroje, vrtací pomůcky, svěráky. Kovové předměty s povrchem zušlechtěným cestou chemickou, elektrolytickou nebo mechanickou. Strojní části všech druhů, obzvláště předměty normalizované, jako rukojeti, ruční kolečka, klíny, šrouby, stavěcí kroužky, kolíky, svorníky. Kuličková ložiska a jejich části. Textilní stroje, přístroje, části a příslušenství těchto strojů, obzvláště předací a skací vřetena. Kancelářské stroje, jejich části a příslušenství, zejména účtovací, frankovací, propisovací, spinací, počítací a psací stroje. Váhy obyčejné i automatické všech druhů jako balanční, decimální, běhounové, přezmenové, pérové, sklonné stolní a průmyslové, můstkové a registrační. Pekařské a uzenářské stroje, jako krájecí stroje na salám a šunku. Veškeré zařízení pro strojní chlazení, jako ledničky. Stroje a přístroje pro domácí potřebu, jako pračky ruční i automatické, okrajovače brambor, mlynky, nože. Automaty pro vydávání zboží všeho druhu jako na př. cigaret. Motory všech druhů, jejich části a příslušenství, obzvláště motory automobilové, motocyklové a letecké, části motorů, zapalovací svíčky, pumpičky, zplynovače, vstřikovače, spouštěče. Dřevěné a kožené zboží, obzvláště parkety, slévárenské modely, automobilové karoserie, části pro ruční kolečka, rukojeti, dětská auta, koloběžky. Vozidla všech druhů, zejména

motorová a speciální, jako automobily, motocykly, jízdní kola a dětská vozidla. Lovecké sportovní zbraně, jateční pistole, jejich části a příslušenství. Zařízení záznamové a výpočetní techniky, například elektricky řízené psací stroje, elektronické bezkontaktní klávesnice, seriové tiskárny, organizační automaty, výpočetní automaty, zařízení pro přípravu a zpracování dat na magnetická media, diskové, kazetové a pod. paměti, dálkopisy. Dále se souhrnný pojem "zbraně všech druhů a jejich součásti" se nahrazuje formulací "lovecké sportovní zbraně, jateční pistole, jejich součásti a příslušenství" s prioritou původního zápisu t.j. 7.9.1932.

- (511) 6, 7, 8, 9, 11, 12, 13,
16, 18, 20, 21
(210) O 1640

- (111) **117671**
(220) 04.01.1934
(151) 04.01.1934
(180) 04.01.2014
(540)



- (730) **TONAK a.s.**, Zborovská č.p. 823, Nový Jičín, Česká republika
(510) (25) kloboučnické zboží všeho druhu.
(511) 25
(210) O 2707

- (111) **118321**
(220) 18.10.1933
(151) 18.10.1933
(180) 18.10.2013
(540)

SIGMA

- (730) **SIGMA GROUP a.s.**, Jana Sigmunda č.79, Lutín, Česká republika
(740) JUDr. Matějka Jan, Čermák, Hořejš, Vrba - advokátní a patentová kancelář, Národní 32, Praha 1
(510) Armatury, spojky, hydranty, sací koše, ražecí hroty, ventily, vzdušníky, pracovní válce, písty, postřikovače všeho druhu, okapní mísy, okapní kalichy, čistící přístroje, elektromotory, boilers, tlakové spínače, plovákové spínače, plováky vůbec, automatické vypínače, kovo-obráběcí nástroje, ventilátory, vodoměry, řezací nástroje, jeřáby, ochranné masky plynové, veškeré kovové zboží, vodovodní šoupátka, automatické regulátory k turbinám, rošty z ohnivzdorné litiny, zařízení na větrání místností, nářadí, ocelové zboží, fyzikální zboží.
(511) 6, 7, 8, 9, 11, 12, 16,
28, 34
(210) O 9462

- (111) **151219**
(220) 28.08.1953
(151) 30.09.1953
(180) 28.08.2013

- (540)
(730) **AMATI - Denak, s.r.o.**, Dukelská 44, Kraslice, Česká republika
(740) JUDr. Rott Vladimír, Rott, Růžička a Guttman, patentová, známková a právní kancelář, Nad Štolou 12, Praha 7
(510) (15) bicí a dechové hudební nástroje všech druhů.
(511) 15
(210) O 37

- (111) **151224**
(220) 07.09.1953
(151) 15.10.1953
(180) 07.09.2013
(540)



- (730) **Sellier & Bellot a.s.**, Lidická 667, Vlašim, Česká republika
(740) JUDr. Rott Vladimír, Rott, Růžička a Guttman, patentová, známková a právní kancelář, Nad Štolou 12, Praha 7
(510) (13) třaskavá slož.
(511) 13
(210) O 774

- (111) **151251**
(220) 22.10.1953
(151) 14.11.1953
(180) 22.10.2013
(540)

INFADIN

- (730) **BIOTIKA a.s.**, Slovenská Ľupča, Slovenská republika
(740) Ing. Kendereški Dušan, patentový zástupce, Lidická 51, Brno
(510) Výrobky chemické, farmaceutické, kozmetické, dietetické, léčivá humánně a veterinárně, přípravky desinfekčné a pre hygienu tela, proti rastlinám a živošičným škodcom.
(511) 1, 3, 5
(210) O 4481

- (111) **151302**
(220) 14.12.1953
(151) 11.01.1954
(180) 14.12.2013
(540)



- (730) **Guinness United Distillers & Vintners Amsterdam B.V.**, Molenwerf 10-12, 1014 BG Amsterdam, Holandsko
(740) JUDr. Korejzová Zdeňka, KOREJZOVÁ & SPOL. Advokátní a patentová kancelář, Spálená 29, Praha 1
(510) (33) gin, whisky, orange bitters /pomarančové hořké likéry/, brandy, rum, pepermintové likéry a cocktaily.
(511) 33

(210) O 3308

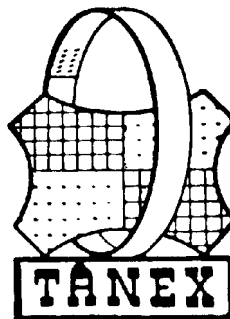
(111) **151306**
(220) 14.12.1953
(151) 07.01.1954
(180) 14.12.2013
(540)(730) **Barum Continental spol. s r.o.**, Objízdna 1628, Otrokovice, Česká republika
(740) Patentservis Praha a.s., Jivenská 1273/1, Praha 4
(510) Gumové zboží všeho druhu, zejména pro účely lékařské, hygienické, technické a pro domácnost, také ve spojení s jinými hmotami, zejména sklem, kovem a umělými hmotami, zboží z umělých hmot.
(511) 10, 17
(210) O 1357(111) **151307**
(220) 14.12.1953
(151) 07.01.1954
(180) 14.12.2013
(540)(730) **Barum Continental spol. s r.o.**, Objízdna 1628, Otrokovice, Česká republika
(740) Patentservis Praha a.s., Jivenská 1273/1, Praha 4
(510) Gumové zboží všeho druhu, zejména pro účely lékařské, hygienické, technické a pro domácnost, také ve spojení s jinými hmotami, zejména sklem, kovem a umělými hmotami, zboží z umělých hmot.
(511) 10, 11, 17, 20, 21
(210) O 1218(111) **155566**
(220) 04.09.1963
(151) 13.09.1963
(180) 04.09.2013
(540)(730) **DETECHA, chemické výrobní družstvo**, Husovo náměstí 1208, Nové Město nad Metují, Česká republika
(740) Ing. Jiří Sedlák, KUDRLIČKA & SEDLÁK, Advokátní, patentová a známková kancelář, Husova 16, České Budějovice
(510) Kosmetické přípravky, prací přípravky, svíčky, střešní nátěry, průmyslové tmely, nátěry na spodky aut.
(511) 1, 2, 3, 4
(210) O 29379(111) **155567**
(220) 04.09.1963
(151) 13.09.1963
(180) 04.09.2013
(540)**TLUMEX**(730) **DETECHA, chemické výrobní družstvo**, Husovo náměstí 1208, Nové Město nad Metují, Česká republika
(740) Ing. Jiří Sedlák, KUDRLIČKA & SEDLÁK, Advokátní, patentová a známková kancelář, Husova 16, České Budějovice
(510) (2) ochranný nátěr na spodek automobilu (antikorozivní a antivibrační přípravek pro nástřik spodků automobilů).
(511) 2
(210) O 29378(111) **155812**
(220) 22.12.1963
(151) 15.05.1964
(180) 22.12.2013
(540)(730) **TANEX Vladislav, a.s.**, Vladislav 70, Vladislav, Česká republika
(740) Ing. Jana Vanděliková, Bohemia Patent, Hradební 3, Praha 1
(510) Řemínky pro přádelny, prohozní babky, prohozní řemeny, nárazníky, záchytné řemeny, závěsné řemínky.
(511) 7, 13, 18
(210) O 30493(111) **155847**
(220) 04.11.1963
(151) 16.06.1964
(180) 04.11.2013
(540)**TETORON**(730) **TORAY INDUSTRIES, INC.**, 2-1, 2-chome, Nihonbashi-Muromachi, Chuo-ku, Tokyo, Japonsko
(730) **TEIJIN LIMITED**, 6-7, Minamihommachi 1-chome, Chuo-ku, Osaka, Japonsko
(740) JUDr. Miloš Všečeka, advokát, Společná advokátní kancelář Všečeka Zelený Švorčík Kalenský a partneři, Hájkova 2, Praha 2
(510) (25) oděvní zboží.
(511) 25
(210) O 29896(111) **156483**
(220) 03.12.1963
(151) 28.01.1966
(180) 03.12.2013

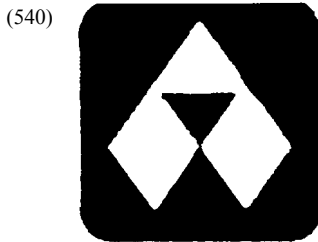

- (730) **ALCOA, INC.**, Alcoa Corporate Center, 201 Isabella Street, Pittsburgh, Spojené státy americké, Pennsylvania
- (740) JUDr. Otakar Švorčík, Společná advokátní kancelář Všecka Zelený Švorčík Kalenský a partneři, Hálkova 2, Praha 2
- (510) Hliníkové ingoty, plechy, desky, hliníkové protlačované tvary, hliníkové odlitky, pruty, tyče, roury; chemické a hutnické výrobky, používané v průmyslu, ve vědě, ve fotografii, v zemědělství, v zahradnictví a v lesnictví; kysličník hlinitý; hydroxyd hlinitý; bauxit; snadno tavitelné materiály; lepidla; těsnicí látky; nátěrové barvy; barviva; pasty; cement; kovy a jejich slitiny v podobě tyčí, odlitků, výlevů, plátků, folií, výkovek, ingotů, poživ, pelet, trubek, plechů, prášků, prutů, tabulí, pájek, pásů, potrubí, drátů; svařovací elektrody; pisty; přenosné stavby, prefabrikované stavby, přístřešky a kryty; stavební materiály včetně zdí, rámoví, trámů, nosníků, krytin, obití, přepážek, podlahovin, schodišť, schodů, dveří, oken, žlabů, odpadních trub a jejich součástí; stavitelské kovové výrobky včetně vrat, plotů, mříží, roštů, zábradlí, požárních schodišť a stanovišť; izolované a neisolované elektrické a neelektrické dráty, kabely, vedení; staniolové výrobky; tenké plechy; železářské zboží; stožáry pro vedení; telefonní kabiny; řetězy; články; upínadla včetně hřebíků, šroubů, matic, svorníků, nýtů, podložek pod matice, špendlíků, jehel, sponek; nádrže včetně pouzder, bubnů, barelů a skladovacích nádrží; uzávěry včetně poklopů a víček; stroje a jejich součástky; obráběcí stroje; spojky; armatury; ruční nářadí a nástroje; nožířské zboží; kuchyňské nářadí; kuchařské náčiní včetně hrnců, pánví a konvic; vědecké a elektrické nástroje a přístroje a jejich součástky; elektrické přípojnice; svěrky a tlumiče chvění pro elektrické dráty a kabely; chirurgické, lékařské, zubolékařské a zvěrolékařské nástroje a přístroje a jejich součástky; nástroje a přístroje a jejich součástky pro osvětlování, topení, vyrábění páry, vaření, zmrazování, sušení, větrání, dodávání vody a sanitní účely; vozidla a jejich součástky a příslušenství; zařízení pro dopravu po zemi, vzduchem nebo po vodě a jejich součástky a příslušenství, tiskoviny; kancelářské stroje a zařízení a jejich součástky; zavazadla; nábytek a jeho součástky; hry a hračky; tělocvičné a sportovní zboží; ozdoby a okrasy.
- (511) 1, 2, 6, 7, 8, 9, 10, 11, 12, 14, 16, 17, 18, 19, 20, 21, 26, 28
- (210) O 29939

- (111) **161671**
 (220) 16.08.1973
 (151) 18.10.1973
 (180) 16.08.2013
 (540)

TIMBERJACK

- (730) **Timberjack Inc.**, Woodstock, Ontario, Kanada

- (740) JUDr. Rott Vladimír, Rott, Růžička a Guttman, patentová, známková a právní kancelář, Nad Štolou 12, Praha 7
- (510) Stroje a obráběcí stroje, pokud spadají do třídy 7, motory, soukolí a hnací řemeny, zemědělské stroje a líhně, maznice; pozemní vozidla, motory pro pozemní vozidla, poháněcí soukolí a hnací řemeny pro pozemní vozidla, zařízení pro leteckou, lodní a pozemní dopravu; zejména stroje a přístroje pro účely lesnické, pro kácení, řezání a přibližování kmenového dříví, dopravu poražených kmenů a jejich čištění, nakládání a svazování, stroje a přístroje pro účely hornické, části a příslušenství všech těchto strojů a přístrojů.
- (511) 7, 12
 (210) O 47278

- (111) **161763**
 (220) 16.07.1973
 (151) 18.12.1973
 (180) 16.07.2013
 (540)

STA PREST

- (730) **Levi Strauss & Company, společnost zřízená podle zákonů státu Delaware**, Levi 's Plaza, 1155 Battery Street, San Francisco, Spojené státy americké, California
- (740) JUDr. Rott Vladimír, Rott, Růžička a Guttman, patentová, známková a právní kancelář, Nad Štolou 12, Praha 7
- (510) (25) oděvy, zejména kalhoty.
 (511) 25
 (210) O 47224

- (111) **161780**
 (220) 11.09.1973
 (151) 18.01.1974
 (180) 11.09.2013
 (540)



- (730) **ALPS ELECTRIC CO., LTD.**, 1-7, Yukigaya Ohtsuka-cho, Ohta-ku, Tokyo, Japonsko
- (740) Mgr. Petra Korejzová, KOREJZOVÁ & SPOL. Advokátní a patentová kancelář, Spálená 29, Praha 1
- (510) (9) elektrické a elektronické nástroje a přístroje, zejména vstupní díly pro televizory, radia a elektrické a elektronické nástroje a přístroje; proměnné rejstříky, proměnné kondensátory, vypínače, magnetické hlavy, magnetofonové šasi, vysílací elektronky s chlazenou anodou a obrazové programátory včetně jejich modulátorů a konventorů.
- (511) 9
 (210) O 47328

- (111) **161866**
 (220) 10.12.1973
 (151) 13.03.1974
 (180) 10.12.2013
 (540)



- (730) **Elko, Nový Knín, výrobní družstvo**, Masnerova č.398, Nový Knín, Česká republika
 (510) Elektrické brusky; ventilátor vestavný horizontální; příslušenství k motorovým vozidlům; zástěry zadních kol; opěrky hlavy; mechanické zametače koberců; kráječče knedlíků; zástěry předních kol; autoklíny; skládací vozíky; stahováky; pětistavitkové zámečky; skládací schůdky; sušáky.
 (511) 6, 7, 8, 9, 11, 12, 21
 (210) O 47628

- (111) **161883**
 (220) 17.07.1973
 (151) 10.04.1974
 (180) 17.07.2013
 (540)



- (730) **SMZ, a.s. Jelšava, JELŠAVA**, Česká republika
 (740) Patentservis Praha a.s., Jivenská 1273/1, Praha 4
 (510) (19) šamotové tvarové stavivá a sypké hmoty, žiarobeton (tvarové prvky a sypké hmoty), dinasové tvarové stavivá a sypké hmoty, magnezitové tvarové stavivá a sypké magnezitové slinky.
 (511) 19
 (210) O 47225

- (111) **161898**
 (220) 26.10.1973
 (151) 18.04.1974
 (180) 26.10.2013
 (540)

SHELLVIS

- (730) **Shell International Petroleum Company Limited**, Shell Centre, Londýn, Velká Británie
 (740) JUDr. Pavel Zelený, advokát, Společná advokátní kancelář Všeťečka, Zelený, Švorčík, Kalenský a partneři, Hálkova 2, Praha 2
 (510) (1) chemické výrobky pro průmyslové účely, chemické přídavné látky do olejů, tekutých paliv, mazadel a výplachových kalů.
 (511) 1
 (210) O 47469

- (111) **161899**
 (220) 18.09.1973
 (151) 16.04.1974
 (180) 18.09.2013

AKAI

- (730) **Phenomenon Agents Limited**, 20 Martin Road, 09-01 Seng Kee Building, Singapur
 (740) JUDr. Otakar Švorčík, Společná advokátní kancelář Všeťečka Zelený Švorčík Kalenský a partneři, Hálkova 2, Praha 2
 (510) (9) páskové zapisovací a nahrávací přístroje, přístroje pro obrazové záznamy, nízkofrekvenční zesilovače, tlapače, krátkovlnné přijímače, televizní přijímače, televizní kamery, vysokofrekvenční konvertory, magnetické pásky, sluchátka, naslouchátka, mikrofony, cívky na pásku, konektory.
 (511) 9
 (210) O 47346

- (111) **162000**
 (220) 28.11.1973
 (151) 08.07.1974
 (180) 28.11.2013
 (540)

SECOROC

- (730) **ATLAS COPCO SECOROC AKTIEBOLAG**, Fagersta, Švédsko
 (740) JUDr. Pavel Zelený, advokát, Společná advokátní kancelář Všeťečka, Zelený, Švorčík, Kalenský a partneři, Hálkova 2, Praha 2
 (510) Stroje a nástroje pro provádění vrtů v zemi a ve skále.
 (511) 7, 8
 (210) O 47540

- (111) **165476**
 (220) 08.03.1983
 (151) 19.09.1983
 (180) 08.03.2013
 (540)

TRIVETRIN

- (730) **Schering-Plough Animal Health Corporation**, 1095 Morris Avenue, Union, Spojené státy americké, New Jersey
 (740) JUDr. Korejzová Zdeňka, KOREJZOVÁ & SPOL. Advokátní a patentová kancelář, Spálená 29, Praha 1
 (510) (5) zvěrolékařské přípravky a substance.
 (511) 5
 (210) O 53028

- (111) **165571**
 (220) 21.07.1983
 (151) 18.01.1984
 (180) 21.07.2013
 (540)

BRNO ARMS FACTORY

- (730) **Zbrojovka Brno, a.s.**, Lazaretní 7, Brno, Česká republika
 (740) Ing. Petr Soukup, patentový a známkový zástupce, Švédská 3, Olomouc
 (510) Lovecké a sportovní střelné zbraně.
 (511) 13
 (210) O 53260

- (111) **165795**
 (220) 01.09.1983
 (151) 19.11.1984

- (180) 01.09.2013
 (540) **ROYAL MH - 30 SG**
 (730) **Uniroyal Chemical Company, Inc.**, Benson Road, Middlebury, Spojené státy americké, Connecticut
 (740) JUDr. Všeťečka Miloš, Společná advokátní kancelář Všeťečka a partneři, Hálkova 2, Praha 2
 (510) (1) chemické látky k regulaci růstu rostlin.
 (511) 1
 (210) O 53318

- (111) **165798**
 (220) 11.04.1984
 (151) 19.11.1984
 (180) 11.04.2014
 (540) **GALLANT**
 (730) **Dow AgroSciences LLC, společnost zřízená podle zákonů státu Delaware**, 9330 Zionsville Road, Indianapolis, Spojené státy americké, Indiana
 (740) JUDr. Švorčík Otakar, Společná advokátní kancelář Všeťečka a partneři, Hálkova 2, Praha 2
 (510) (5) přípravky pro hubení plevelů a rostlinných a živočišných škůdců, insekticidy, fungicidy a herbicidy.
 (511) 5
 (210) O 53607

- (111) **165832**
 (220) 16.09.1983
 (151) 21.12.1984
 (180) 16.09.2013
 (540) **GLEAN**
 (730) **E.I. du Pont de Nemours and Company**, 1007 Market Street, Wilmington, Spojené státy americké, Delaware
 (740) JUDr. Matějka Jan, Advokátní a patentová kancelář Čermák, Hořejš, Myslíl, Národní 32, Praha 1
 (510) (5) herbicidy.
 (511) 5
 (210) O 53343

- (111) **165848**
 (220) 22.09.1983
 (151) 16.01.1985
 (180) 22.09.2013
 (540) **JACOR**
 (730) **PRECHEZA, a.s.**, nábř. Dr. E. Beneše 24, Přerov, Česká republika
 (510) (2) jádrové antikorozivní pigmenty na bázi Fe a Ti.
 (511) 2
 (210) O 53337

- (111) **165952**
 (220) 19.12.1983
 (151) 04.06.1985
 (180) 19.12.2013
 (540) **TAMBRANDS**
 (730) **The Procter & Gamble Company, společnost zřízená podle zákonů státu Ohio**, One Procter & Gamble Plaza, Cincinnati, Spojené státy americké, Ohio

- (740) JUDr. Čermák Karel, Advokátní a patentová kancelář Čermák, Hořejš, Myslíl, Národní 32, Praha 1
 (510) (5) hygienické a zdravotnické výrobky včetně tamponů a dámských vložek.
 (511) 5
 (210) O 53451

- (111) **166233**
 (220) 08.09.1983
 (151) 20.05.1986
 (180) 08.09.2013
 (540) **TAMPELLA**
 (730) **Sandvik Tamrock Oy**, Pihtisulunkatu 9, Tampere, Finsko
 (740) Patentservis Praha a.s., Jivenská 1273/1, Praha 4
 (510) Stroje na papír a kartonáž; brusky kamene a tlakové drtiče; trhací stroje, vibrační mříže, tlakové mříže, odstředivé čističe vysoké hustoty, brusy na dřevo, drtiče, čističe, zahušťovače, odvodňovací zařízení papírenského stroje; vodní turbíny; stroje pro doly, tunelování a vrtání skal, jejich části a příslušenství; kompresory na vzduch; pneumatické a hydraulické konstrukce a průmyslové nářadí jako např. roboty pro automatické obrábění a broušení dílů, roboty pro ošlehávání pískem a pro natírání; stroje pro automatickou manipulaci s těžkými díly např. s plechy, a to zejména překladače, skladovací nakládací a řezací stoly, manipulátory pro automatické svařování, roboty a manipulátory pro provádění těžkého a znečišťujícího druhu práce; motory (s výjimkou pro pozemní vozidla); zařízení pro mechanizaci a automatizaci jako např. míchačky, manipulátory, tryskače písku, promývačky, máchací stroje, překladače materiálu strojové spojky a řemeny /s výjimkou pro pozemní vozidla/; roboty pro automatické promývání velkých součástí; přístroje a nástroje pro vážení, měření, signalisaci, kontrolu /dozor/ a regulaci; elektrické detekční a měřicí přístroje pro drtiče dřevoviny; kontrolní a regulační přístroje a nástroje pro zařízení pro mechanizaci a automatizaci; instalace pro topení, výrobu páry, vaření, ventilaci, vodárny a sanitární účely; boilers /ohříváče vody/, hořáky, přístroje a zařízení pro chemické čištění nebo mikrobiologické čištění vody a odpadových vod; vozidla zejména důlní vozidla.
 (511) 7, 9, 11, 12
 (210) O 53332

- (111) **173930**
 (220) 24.09.1993
 (151) 05.11.1993
 (180) 24.09.2013
 (540) **SOLIDEA**
 (730) **Ing. David Aschermann**, Meduňková 22, Praha 10, Česká republika
 (510) Poskytování software, počítačové zpracování textů a grafiky, prodej software.
 (511) 9, 42
 (210) O 82973

- (111) **174022**

(220) 15.09.1993
(151) 10.11.1993
(180) 15.09.2013
(540)



- (730) **GRÁTIS, s.r.o.**, Konopištská 739/16, Praha 10, Česká republika
(740) JUDr. Rott Vladimír, Rott, Růžička a Guttman, patentová, známková a právní kancelář, Nad Štolou 12, Praha 7
(510) Výrobky výpočetní techniky, zejména počítače, jejich části a příslušenství, programové vybavení počítačů, papír, výrobky z papíru, tiskoviny všeho druhu, periodický a neperiodický tisk, katalogy, plakáty, knihy, fotografie, reklamní a propagační materiály, vizitky, psací potřeby, kancelářské potřeby s výjimkou nábytku, reklamní výrobky, zejména tašky, klíčenky, skleničky, popelníky, zapalovače, reklamní činnost včetně televizní, rozhlasové a filmové reklamy a reklamní inzerce, reklamní kampaně, vydávání propagačních katalogů, zprostředkovatelská činnost, nakladatelská činnost.
(511) 9, 16, 18, 21, 34, 35, 36, 41
(210) O 82698

(111) **174187**
(220) 01.09.1993
(151) 30.11.1993
(180) 01.09.2013
(540)



- (730) **TRUSTFIN akciová společnost**, Kodaňská 1441/46, Praha 10, Česká republika
(740) Ing. JUDr. Guttman Michal, Rott, Růžička a Guttman, patentová, známková a právní kancelář, Nad Štolou 12, Praha 7
(510) Uzeniny všeho druhu, sýry; pekárenské výrobky všeho druhu např. chléb, pečivo, preclíky, koláče; slad; pivo, lehká piva, ležáky, nealkoholické nápoje; reklamní činnost, zprostředkovatelská činnost, provozování hotelů, hostinská činnost, ubytovací služby.
(511) 29, 30, 31, 32, 35, 36, 42
(210) O 82249

(111) **174383**
(220) 10.11.1993
(151) 16.12.1993
(180) 10.11.2013
(540)

ELSACO

- (730) **Jindřich Franc**, Jateční 799, Kolín 4, Česká republika
(510) (9) průmyslová elektronika.

(511) 9
(210) O 84159

(111) **174478**
(220) 12.10.1993
(151) 23.12.1993
(180) 12.10.2013
(540)



- (730) **Ing. Jaroslav Kozlíček - Stavební firma JK**, Na lepším 1261/8, Praha 4, Česká republika
(740) Ing. Jaromír Píkrýl, Patentová a známková kancelář, Včelín 1161, Hulín
(510) Služby: projektování, inženýrská činnost, stavební práce, obchodní činnost.
(511) 35, 37, 42
(210) O 83410

(111) **174479**
(220) 23.11.1993
(151) 23.12.1993
(180) 23.11.2013
(540)



- (730) **Jaroslav Janko**, Pod parkem č. p. 1349, Vrchlabí, Česká republika
(510) Výroba a montáž autodoplňků.
(511) 11, 12, 37
(210) O 84453

(111) **174633**
(220) 20.08.1993
(151) 25.01.1994
(180) 20.08.2013
(540)

SKLODEK

- (730) **Doc. Ing. Zdeněk KUTNAR, CSc.**, Na Kocínce 8, Praha 6, Česká republika
(510) (19) izolační asfaltové pásy.
(511) 19
(210) O 82081

(111) **174643**
(220) 20.08.1993
(151) 25.01.1994
(180) 20.08.2013
(540)

ELASTODEK

- (730) **Doc. Ing. Zdeněk KUTNAR, CSc.-IZOLACE STAVEB**, Na Kocínce 8, PRAHA 6, Česká republika
(510) (19) izolační asfaltové pásy.
(511) 19
(210) O 82082

(111) **174644**
(220) 09.09.1993
(151) 25.01.1994
(180) 09.09.2013

- (540) **HYDRODEK**
 (730) **Doc. Ing. Zdeněk Kutnar, CSc.**, Na Kocínce 8,
 Praha 6, Česká republika
 (510) Hydroizolační materiály, konstrukce, technologie a
 systémy staveb.
 (511) 17, 19, 37
 (210) O 82517

- (111) **174645**
 (220) 09.09.1993
 (151) 25.01.1994
 (180) 09.09.2013
 (540) **HYDROS**
 (730) **Doc. Ing. Zdeněk Kutnar, CSc.-IZOLACE**
STAVEB, Na Kocínce 8, Praha 6, Česká republika
 (510) Hydroizolační materiály, konstrukce, technologie a
 systémy staveb.
 (511) 17, 19, 37
 (210) O 82518

- (111) **174646**
 (220) 09.09.1993
 (151) 25.01.1994
 (180) 09.09.2013
 (540) **TERMOS**
 (730) **Doc. Ing. Zdeněk Kutnar, CSc.**, Na Kocínce 8,
 Praha 6, Česká republika
 (510) Konstrukce, technologie a systémy staveb.
 (511) 19, 37
 (210) O 82519

- (111) **174647**
 (220) 09.09.1993
 (151) 25.01.1994
 (180) 09.09.2013
 (540) **AGROS**
 (730) **Doc. Ing. Zdeněk Kutnar, CSc.-IZOLACE**
STAVEB, Na Kocínce 8, Praha 6, Česká republika
 (510) Materiály, konstrukce, technologie a systémy
 zemědělských staveb, poradenská činnost ve
 stavebnictví, diagnostika a expertiza stavebních
 konstrukcí, projektová činnost v investiční
 výstavbě, realizace staveb, zprostředkovatelská
 činnost v oblasti stavebnictví, organizační činnost v
 oblasti vzdělávání a vydavatelství.
 (511) 17, 36, 37, 41, 42
 (210) O 82520

- (111) **174648**
 (220) 09.09.1993
 (151) 25.01.1994
 (180) 09.09.2013
 (540) **HYDROKAN**
 (730) **Doc. Ing. Zdeněk Kutnar, CSc.-IZOLACE**
STAVEB, Na Kocínce 8, Praha 6, Česká republika
 (510) Hydroizolační materiály, konstrukce, technologie a
 systémy staveb.
 (511) 17, 19, 37
 (210) O 82521

- (111) **174720**

- (220) 04.08.1993
 (151) 28.01.1994
 (180) 04.08.2013
 (540)



IMPERIAL

KARLOVY VARY A.S.

- (730) **Imperial Karlovy Vary a. s.**, U Imperialu 31,
 Karlovy Vary, Česká republika
 (740) Zeman Petr, ZEMAN - podkrušnohorská patentová
 a známková kancelář, Hradní 301, Loket
 (510) Poskytování zdravotní péče poradenské,
 ošetrovatelské, diagnostické, preventivní,
 rehabilitační, lázeňské a léčebné; dopravní
 zdravotnické služby sloužící k dopravě nemocných;
 provozování cestovní kanceláře; ubytovací služby
 včetně provozování hostinské činnosti;
 směnářská činnost; zprostředkování a
 poskytování služeb společenského a kulturního,
 případně sportovního charakteru.
 (511) 36, 39, 41, 42
 (210) O 81702

- (111) **174859**
 (220) 08.12.1993
 (151) 15.02.1994
 (180) 08.12.2013
 (540)

RADI-HEAT

- (730) **UNIQ, spol. s r.o.**, Petrovická 4, Ústí nad Labem,
 Česká republika
 (740) Müller Václav, patentový zástupce, Filipova 2016,
 Praha 4
 (510) (11) plynové sálavé topení.
 (511) 11
 (210) O 84920

- (111) **174860**
 (220) 08.12.1993
 (151) 15.02.1994
 (180) 08.12.2013
 (540)



- (730) **UNIQ, spol. s r.o.**, Petrovická 4, Ústí nad Labem,
 Česká republika
 (740) Müller Václav, patentový zástupce, Filipova 2016,
 Praha 4
 (510) (11) plynové sálavé topení.
 (511) 11
 (210) O 84921

- (111) **175029**
 (220) 23.08.1993
 (151) 24.02.1994
 (180) 23.08.2013
 (540)

EKOVT

- (730) **Ladislav Vošahlík**, Machovcova 1278/19, Praha 4, Česká republika
 (740) Ing. Vlasta Sedláčková, PROPATENT, Ke Kateřinkám 1393, Praha 4
 (510) Dodávky a montáž elektrického vytápění, montáže elektroinstalací, obchodní a prodejní činnost v oborech, elektro, voda, topení, regulace, poradenská činnost v oborech, elektro, topení.
 (511) 11, 37, 42
 (210) O 82108

- (111) **175063**
 (220) 13.09.1993
 (151) 28.02.1994
 (180) 13.09.2013
 (540)



- (730) **EPRONA, a.s.**, Rokytnice nad Jizerou, č.p.509, Česká republika
 (740) Karel Čálek, patentový zástupce, Nad Palatou 12, Praha 5
 (510) Stroje a motory; přístroje a nástroje elektrické, přístroje a nástroje k vážení, měření, signalizování, kontrolní přístroje, zařízení osvětlovací, topná, na výrobu energie, chlazení, sušení, větrání, rozvod energií, vozidla a dopravní prostředky; montáž a opravy elektrických zařízení a spotřebičů.
 (511) 7, 9, 11, 12, 37
 (210) O 82593

- (111) **175117**
 (220) 13.12.1993
 (151) 01.03.1994
 (180) 13.12.2013
 (540)



- (730) **TEBO, a.s.**, Hradecká 295, Nová Včelnice, Česká republika
 (510) Pletené a tkané textilie, příkrývky, příze, oděvy, prádlo, trepky, čalouny.
 (511) 24, 25, 27
 (210) O 85018

- (111) **175495**
 (220) 23.09.1993
 (151) 25.03.1994
 (180) 23.09.2013
 (540)



SATOS a.s.

- (730) **SATOS a.s.**, Nedbalova 573, Dvůr Králové N.L., Česká republika
 (510) Výroba kabin na vysokozdvizné vozíky, sedačky nákladních automobilů, jednoduché kovové

výrobky; zemní práce /půdní úpravy, výstavba zpevněných komunikací;/ výroba a opravy zemědělských strojů, stavba strojů s mechanickým pohonem; opravy motorových vozidel /servisní služby;/ elektroinstalaterství; montáž, oprava, údržba vyhrazených elektrických zařízení a výroba rozvaděčů nízkého napětí, revize elektrických zařízení; výroba, instalace a opravy elektrických strojů a přístrojů; koupě zboží za účelem prodeje a prodej, včetně prodeje stánkového - týká se zboží, jako je hutní a elektroinstalační materiál.

- (511) 6, 7, 12, 37
 (210) O 82935

- (111) **175607**
 (220) 14.09.1993
 (151) 05.04.1994
 (180) 14.09.2013
 (540)



- (730) **CET 21 spol. s r.o.**, Kříženeckého nám. 322, Praha 5, Česká republika
 (740) Lukajová Dana, patentový zástupce, Advokátní a patentová kancelář Vyskočil, Krošlák a spol., Petráská 12, Praha 1
 (510) (38) televizní vysílání všech druhů pořadů.
 (511) 38
 (210) O 82624

- (111) **175686**
 (220) 13.04.1993
 (151) 11.04.1994
 (180) 13.04.2013
 (540)



- (730) **ELEKTROODBYT Teplice, spol. s r.o.**, Teplická 256, Teplice, Česká republika
 (510) Elektroinstalace; měřicí a regulační technika; domácí spotřebiče, zejména svítidla a žárovky; kabely.
 (511) 7, 9, 11, 37
 (210) O 76295

- (111) **176204**
 (220) 06.12.1993
 (151) 11.05.1994
 (180) 06.12.2013
 (540)



- (730) **Holcim (Česko) a.s., člen koncernu**, Tovární ul. 296, Prachovice, Česká republika
 (740) Ing. Reichel Pavel, Lopatecká 14, Praha 4
 (510) Chemické přísady pro stavební činnost, cement, speciální cementy a tmely, vápno ve všech formách včetně vápenného hydrátu, vápenc, omítkové směsi, betony, betonové zboží, šterky, písek, drcený kámen, žarobetony včetně žarocementů, žárovýrobky, transport stavebních materiálů.

(511) 1, 19, 39
(210) O 84830

(111) **176205**
(220) 06.12.1993
(151) 11.05.1994
(180) 06.12.2013

(540) 

(730) **Holcim (Česko) a.s., člen koncernu, Tovární**
ul. 296, Prachovice, Česká republika
(740) Ing. Reichel Pavel, Lopatecká 14, Praha 4
(510) Chemické přísady pro stavební činnost, cement, speciální cementy a tmely, vápno ve všech formách včetně vápenného hydrátu, vápenec, omítkové směsi, betony, betonové zboží, šterky, písek, drcený kámen, žárobetony včetně žáro cementů, žárovýrobky, transport stavebních materiálů.
(511) 1, 19, 39
(210) O 84831

(111) **176241**
(220) 09.08.1993
(151) 11.05.1994
(180) 09.08.2013

(540) 

(730) **B.I.G. Prague (Business Information Group), s.r.o., Opletalova 53-55, Praha 1, Česká republika**
(510) Činnost organizačních a ekonomických poradců: vytváření marketingových studií, mapování a analýza trhu, produktů, distribučních kanálů doma i v zahraničí, překlady ekonomických materiálů do cizích jazyků a převod ekonomických dat, převody účetnictví na západoevropský a anglosaský standard, převody účetních dokumentů v západoevropském a anglosaském standardu do české účetní terminologie, odborné studie průmyslových odvětví, sledování a rozborů kapitálových trhů, zajištění informací pro rozhodování v otázkách investování volných prostředků, vyhledávání základních informací o emitentech cenných papírů, konzultace v oblasti vztahů společnosti k investorům, konzultace, návrh, příprava a produkce propagačních materiálů, fyzických a právnických osob, zejména výročních zpráv akciových společností; autorizované zpracování dat: návrh databázových struktur pro ukládání ekonomických dat, školení a konzultace, jak data využívat, vytváření databází ekonomických dat; organizační zajištění vzdělávacích akcí v oboru výpočetní techniky a ekonomiky.
(511) 35, 41, 42
(210) O 81767

(111) **176987**

(220) 19.05.1994
(151) 27.05.1994
(180) 19.05.2014
(540)

AKOLADE

(730) **NOVAK'S & TANN, spol. s r.o., Smetanova**
1368, Otrokovice, Česká republika
(740) Ing. Dohnal Jiří, patentový zástupce, Nedbalova 29, Brno
(510) Prací, bělicí, čistící a mycí přípravky a prostředky; kosmetické a toaletní přípravky pro péči o vlasy, pokožku, tělo, zuby a ústa; krémy a oleje na opalování, osvěžovače vzduchu; poradenská, obstaravatelská a zprostředkovatelská činnost ve výše uvedených oborech včetně v oblasti prodeje zboží.
(511) 3, 36, 42
(210) O 89568

(111) **176988**
(220) 19.05.1994
(151) 27.05.1994
(180) 19.05.2014
(540)

AQUA SOLE

(730) **NOVAK'S & TANN, spol. s r.o., Smetanova**
1368, Otrokovice, Česká republika
(740) Ing. Dohnal Jiří, patentový zástupce, Nedbalova 29, Brno
(510) Prací, bělicí, čistící a mycí přípravky a prostředky; kosmetické a toaletní přípravky pro péči o vlasy, pokožku, tělo, zuby a ústa; krémy a oleje na opalování, osvěžovače vzduchu; poradenská, obstaravatelská a zprostředkovatelská činnost ve výše uvedených oborech včetně v oblasti prodeje zboží.
(511) 3, 36, 42
(210) O 89569

(111) **176989**
(220) 19.05.1994
(151) 27.05.1994
(180) 19.05.2014
(540)

AQUASOL

(730) **NOVAK'S & TANN, spol. s r.o., Smetanova**
1368, Otrokovice, Česká republika
(740) Ing. Dohnal Jiří, patentový zástupce, Nedbalova 29, Brno
(510) Prací, bělicí, čistící a mycí přípravky a prostředky; kosmetické a toaletní přípravky pro péči o vlasy, pokožku, tělo, zuby a ústa; krémy a oleje na opalování, osvěžovače vzduchu; poradenská, obstaravatelská a zprostředkovatelská činnost ve výše uvedených oborech včetně v oblasti prodeje zboží.
(511) 3, 36, 42
(210) O 89570

(111) **176990**
(220) 19.05.1994
(151) 27.05.1994
(180) 19.05.2014
(540)

XANTO

(730) **NOVAK'S & TANN, spol. s r.o., Smetanova**
1368, Otrokovice, Česká republika

- (740) Ing. Dohnal Jiří, patentový zástupce, Nedbalova 29, Brno
- (510) Prací, bělicí, čistící a mycí přípravky a prostředky; kosmetické a toaletní přípravky pro péči o vlasy, pokožku, tělo, zuby a ústa; krémy a oleje na opalování, osvěžovače vzduchu; poradenská, obstaravatelská a zprostředkovatelská činnost ve výše uvedených oborech včetně v oblasti prodeje zboží.
- (511) 3, 36, 42
(210) O 89571

- (111) **177731**
(220) 30.11.1992
(151) 27.06.1994
(180) 30.11.2012
(540)

ISTROCHEM

- (730) **Istrochem, a.s.**, Nobelova 34, Bratislava, Slovenská republika
- (740) Ing. Pavlica Tomáš, Patentová kancelář Pavlica & Pavlica, Pecharova 10, Praha 4
- (510) Chemické výrobky všeho druhu s výjimkou mýdel a kosmetických přípravků, včetně jedů a žiravin; polypropylenová a viskozová vlákna; barevné koncentráty a plastové výrobky; přísady do polymerů a gumárenských chemikálií; přísady do mazacích olejů; přípravky na ochranu a výživu rostlin; výbušniny a aktivované bentonity.
- (511) 1, 2, 4, 5, 13, 17, 22
(210) O 73418

- (111) **178016**
(220) 05.01.1994
(151) 08.07.1994
(180) 05.01.2014
(540)



- (730) **PROFIN a.s.**, Antala Staška 32, Praha 4, Česká republika
- (740) Ing. Jana Vandělková, Bohemia Patent, Hradební 3, Praha 1
- (510) Finanční pronájem hmotného a nehmotného majetku (leasing), zprostředkovatelská činnost v oblasti obchodu, poradenská činnost v oblasti ekonomiky.
- (511) 35, 36, 42
(210) O 85642

- (111) **178453**
(220) 24.05.1994
(151) 25.07.1994
(180) 24.05.2014
(540)

EKKL

- (730) **EKKL sportovní povrchy s.r.o.**, Kotojedy 21, Kroměříž, Česká republika
- (740) Ing. Dohnal Jiří, patentový zástupce, Nedbalova 29, Brno
- (510) Výkonná a inženýrská činnost při výstavbě sportovních ploch včetně atletických drah; stavební materiál pro výstavbu sportovních ploch, zejména

antuka; poradenská, obstaravatelská a zprostředkovatelská činnost ve výše uvedených oborech včetně v oblasti nákupu, uskladňování, balení a prodeje zboží.

- (511) 19, 36, 37, 39, 42
(210) O 89728

- (111) **178454**
(220) 24.05.1994
(151) 25.07.1994
(180) 24.05.2014
(540)



- (730) **EKKL sportovní povrchy s.r.o.**, Kotojedy 21, Kroměříž, Česká republika
- (740) Ing. Dohnal Jiří, patentový zástupce, Nedbalova 29, Brno
- (510) Výkonná a inženýrská činnost při výstavbě sportovních ploch včetně atletických drah; stavební materiál pro výstavbu sportovních ploch, zejména antuka; poradenská, obstaravatelská a zprostředkovatelská činnost ve výše uvedených oborech včetně v oblasti nákupu, uskladňování, balení a prodeje zboží.
- (511) 19, 36, 37, 39, 42
(210) O 89729

- (111) **178479**
(220) 17.09.1993
(151) 26.07.1994
(180) 17.09.2013
(540)

TRENÉR ROKU

- (730) **Nakladatelství Olympia, a.s.**, Klimentská 1, Praha 1- Nové Město, Česká republika
- (510) (41) pořádání ankety za účasti čtenářů a odborníků.
- (511) 41
(210) O 82770

- (111) **179134**
(220) 22.03.1993
(151) 25.08.1994
(180) 22.03.2013
(540)

B'KRIZ WEAR

- (730) **KENVELO CZ, spol. s r.o.**, Průhonická 119, Komerční zóna Čestlice, Říčany u Prahy, Česká republika
- (740) Zastupování bylo zrušeno, .
- (510) (25) oděvy s výjimkou oděvů ochranných proti úrazům a speciálních záchranných oděvů.
- (511) 25
(210) O 75693

- (111) **179242**
(220) 02.11.1993
(151) 30.08.1994
(180) 02.11.2013
(540)

LENORA

- (730) **Ing. Jiří Krov**, kpt.Stránského 997, Praha 9, Česká republika

- (740) JUDr. Aleš Zábrš, advokát a patentový zástupce, Na Beránce 2, Praha 6
 (510) Software a nosiče dat všeho druhu, zejména nosiče dat pro výpočetní techniku; služby v oblasti ekonomických, archivních, rešeršních a bezpečnostních systémů.
 (511) 9, 35, 42
 (210) O 83911

- (111) **179545**
 (220) 28.07.1993
 (151) 12.09.1994
 (180) 28.07.2013
 (540)

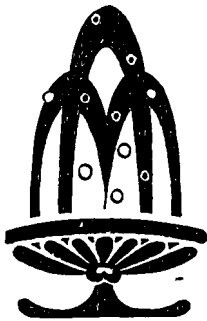

- (730) **Správa přírodních léčivých zdrojů a kolonád**, Lázeňská 2, Karlovy Vary, Česká republika
 (740) Zeman Petr, ZEMAN - podkrušnohorská patentová a známková kancelář, Hradní 301, Loket
 (510) Správa, údržba a využití léčivých zdrojů lázeňského místa Karlových Varů, ochrana léčivých zdrojů, správa a údržba kolonád, investorská činnost související s rekonstrukcí zdrojů, poskytování pronájmů svěřených prostor, poradenství a služby v oblasti balneotechniky, krenotechniky a hydrogeologie.
 (511) 36, 37, 42
 (210) O 81567

- (111) **179895**
 (220) 22.06.1993
 (151) 26.09.1994
 (180) 22.06.2013
 (540)

FRIDRICH

- (730) **Zdeněk Fridrich**, Wolkerova 668, Ivanovice na Hané, Česká republika
 (510) Elektrické stroje, elektrické přístroje včetně instalace a oprav.
 (511) 7, 9, 37
 (210) O 80761

- (111) **179896**
 (220) 22.06.1993
 (151) 26.09.1994
 (180) 22.06.2013
 (540)

RONDELA

- (730) **Zdeněk Fridrich**, Wolkerova 668, Ivanovice na Hané, Česká republika
 (510) Elektrické stroje, elektrické přístroje včetně instalace a oprav.
 (511) 7, 9, 37
 (210) O 80776

- (111) **181004**
 (220) 23.08.1993
 (151) 17.11.1994
 (180) 23.08.2013
 (540)



- (730) **ANTIKVA NOVA PRAGA s.r.o.**, Novotného lávka 5, Praha 1, Česká republika
 (740) Ing. Kratochvíl Václav, Šachta, Zmeškal & partneři, Radlická 28/663, Praha 5
 (510) Střelné zbraně; sečné zbraně; rapíry; militarie - výstroj a výzbroj zejména uniformy, opasky, čepice, přilby, vyznamenání, medaile, zbraně, boty.
 (511) 8, 9, 13, 14, 25, 28
 (210) O 82112

- (111) **181159**
 (220) 14.04.1993
 (151) 24.11.1994
 (180) 14.04.2013
 (540)

MONGOOSE

- (730) **Pacific Cycle, LLC, a Delaware corporation**, 100 Fairway Drive, Suite 100, Vernon Hills, Spojené státy americké, Illinois
 (740) Ing. Pavlica Tomáš, Patentová kancelář Pavlica & Pavlica, Pecharova 10, Praha 4
 (510) (12) jízdní kola a jejich části a příslušenství.
 (511) 12
 (210) O 76311

- (111) **181174**
 (220) 30.11.1992
 (151) 24.11.1994
 (180) 30.11.2012
 (540)

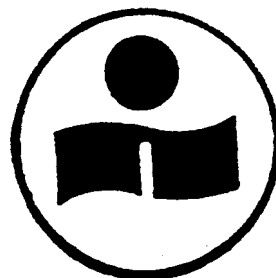

- (730) **Istrochem, a.s.**, Nobelova 34, Bratislava, Slovenská republika
 (740) Ing. Pavlica Tomáš, Patentová kancelář Pavlica & Pavlica, Pecharova 10, Praha 4
 (510) Chemické výrobky všeho druhu s výjimkou mýdel a kosmetických přípravků, včetně jedů a žiravin; výroba polypropylenových a viskozových vláken, barevných koncentrátů a plastových výrobků; výroba přísad do polymerů a gumárenských chemikálií, přísad do mazacích olejů; výroba přípravků na ochranu a výživu rostlin, výbušnin a aktivovaných bentonitů.
 (511) 1, 2, 4, 5, 13, 17, 22
 (210) O 73419

- (111) **181247**

(220) 30.08.1993
(151) 25.11.1994
(180) 30.08.2013
(540)



(730) **ESOTronik, spol. s r.o.**, Na dolíku 14, Praha 8 -
Dolní Chabry, Česká republika
(740) JUDr. Rott Vladimír, Rott, Růžička a Guttman,
patentová, známková a právní kancelář, Nad Štolou
12, Praha 7
(510) Provozování sázkových her pomocí hracích
přístrojů.
(511) 41, 42
(210) O 82204

(111) **181356**
(220) 16.06.1993
(151) 30.11.1994
(180) 16.06.2013
(540)

ALL CLEAN

(730) **PRESCRIPTIVES INC.**, 767 Fifth Avenue, New
York, Spojené státy americké, New York
(740) JUDr. Vendlová Gabriela, Ph.D., Baker & McKenzie
v. o. s., Klimentská 46, Praha 1
(510) (3) kosmetické, toaletní a voňavkářské výrobky.
(511) 3
(210) O 80617

(111) **181391**
(220) 08.09.1993
(151) 30.11.1994
(180) 08.09.2013
(540)

SINTEK

(730) **Sintek International Aktiebolag**, Söder
Målarstrand 71, Stockholm, Švédsko
(740) JUDr. Růžička Michal, CSc., Rott, Růžička a
Guttman, patentová, známková a právní kancelář,
Nad Štolou 12, Praha 7
(510) (20) nábytek, pulty, stojany, police, šuplíky,
kontejnery, včetně dílů k těmto výrobkům ve tř.
20.
(511) 20
(210) O 82504

(111) **181392**
(220) 08.09.1993
(151) 30.11.1994
(180) 08.09.2013
(540)

ROMBIC

(730) **Sintek International Aktiebolag**, Söder
Målarstrand 71, Stockholm, Švédsko
(740) JUDr. Růžička Michal, CSc., Rott, Růžička a
Guttman, patentová, známková a právní kancelář,
Nad Štolou 12, Praha 7
(510) (20) nábytek, pulty, stojany, police, šuplíky,
kontejnery, včetně dílů k těmto výrobkům ve tř.
20.
(511) 20
(210) O 82505

(111) **181401**
(220) 28.12.1993
(151) 01.12.1994
(180) 28.12.2013
(540)



(730) **Karel Jirkal - FOTO-COMMERZ**, Na
Klaudíance 24/663, Praha 4, Česká republika
(740) Ing. Reichel Pavel, Lopatecká 14, Praha 4
(510) Zařízení a přístroje pro záznam a reprodukci obrazu
a/nebo zvuku a nosiče informací všeho druhu.
Optickomechanické přístroje všeho druhu, zejména
pro záznam a reprodukci obrazu a/nebo zvuku,
včetně příslušenství, např. přístroje pro fotografie,
dalekohledy, objektivy, mezikroužky, filtry,
sluneční clony, brašny. Osvětlovací a měřicí
technika např. reflektory, blesky, expoziometry.
Světlocitlivé fotografické materiály všeho druhu a
chemické přípravky pro jejich zpracování.
(511) 1, 9, 16
(210) O 85472

(111) **181690**
(220) 16.09.1993
(151) 14.12.1994
(180) 16.09.2013
(540)

TRU-TEST

(730) **TRU TEST CORPORATION LIMITED**, 241 Te
Rakau Drive, East Tamaki Auckland, Nový Zéland
(740) Patentservis Praha a.s., Jivenská 1273/1, Praha 4
(510) Dojící a mlékárenské stroje a všechny ostatní typy
zařízení pro dojení; odstředivky mléka a smetany;
strukové gumy a násadce pro dojící stroje; strojní
pumpy; váhy pro všechny účely včetně
elektronicky vážících vah; váhy pro dobytek;
průmyslové váhy; měřiče mléka všech druhů včetně
elektronických mléčných měřičů; průtokové měřiče
včetně elektronických průtokových měřičů a
průmyslové průtokoměry; elektronické tiskárny
včetně tiskáren použitých pro telekomunikace,
průmyslové a obchodní účely; zařízení pro rozbor
mléka včetně zařízení měřící bílkoviny a laktózu;
zařízení registrující teplotu; měřiče mléčného tuku;
součásti a armatury pro veškeré výše uvedené
výrobky a všechny ostatní výrobky ve třídách 7 a
9.
(511) 7, 9, 10
(210) O 82739

(111) **181693**
(220) 16.09.1993
(151) 14.12.1994
(180) 16.09.2013
(540)

WIDEX

(730) **Widex A/S**, Vestergaardsvej 25, Varlose, Dánsko
(740) JUDr. Rott Vladimír, Rott, Růžička a Guttman,
patentová, známková a právní kancelář, Nad Štolou
12, Praha 7
(510) (10) sluchadla, jejich části a příslušenství.
(511) 10
(210) O 82723

(111) **181694**
 (220) 16.09.1993
 (151) 14.12.1994
 (180) 16.09.2013
 (540)

ROZHLAS MARIA

(730) **Associazione Radio Maria**, Frazione Oreno,
 Piazza San Michele, 3, Vimercate (MI), Itálie
 (740) JUDr. Korejzová Zdeňka, KOREJZOVÁ & SPOL.
 Advokátní a patentová kancelář, Spálená 29, Praha
 1
 (510) (38) rozhlasové vysílací stanice.
 (511) 38
 (210) O 82734

(111) **181854**
 (220) 07.09.1993
 (151) 20.12.1994
 (180) 07.09.2013
 (540)

KOKO TYČINKA

(730) **SOCIÉTÉ DES PRODUITS NESTLÉ S.A.**,
 Vevey, Švýcarsko
 (740) JUDr. Richard Wagner, Advokátní kancelář
 Pokorný, Wagner & spol., Karolíny Světlé 301/8,
 Praha 1
 (510) Trvanlivé pečivo, čokoládové a nečokoládové
 cukrovinky, nápojové směsi a prášky.
 (511) 30, 32
 (210) O 82448

(111) **181702**
 (220) 14.02.1994
 (151) 14.12.1994
 (180) 14.02.2014
 (540)



(730) **FotoStar Südcolor spol. s r.o.**, Masarykova
 30/95, Teplice, Česká republika
 (510) (40) vyvolávání filmů a zhotovování fotografií.
 (511) 40
 (210) O 86841

(111) **181855**
 (220) 07.09.1993
 (151) 20.12.1994
 (180) 07.09.2013
 (540)

VĚTROVKY

(730) **SOCIÉTÉ DES PRODUITS NESTLÉ S.A.**,
 Vevey, Švýcarsko
 (740) JUDr. Richard Wagner, Advokátní kancelář
 Pokorný, Wagner & spol., Karolíny Světlé 301/8,
 Praha 1
 (510) Trvanlivé pečivo, čokoládové a nečokoládové
 cukrovinky, nápojové směsi a prášky.
 (511) 30, 32
 (210) O 82446

(111) **181816**
 (220) 07.09.1993
 (151) 20.12.1994
 (180) 07.09.2013
 (540)

OVOCNÉ ČOČKY

(730) **SOCIÉTÉ DES PRODUITS NESTLÉ S.A.**,
 Vevey, Švýcarsko
 (740) JUDr. Richard Wagner, Advokátní kancelář
 Pokorný, Wagner & spol., Karolíny Světlé 301/8,
 Praha 1
 (510) Trvanlivé pečivo, čokoládové a nečokoládové
 cukrovinky, nápojové směsi a prášky.
 (511) 30, 32
 (210) O 82351

(111) **181862**
 (220) 07.09.1993
 (151) 20.12.1994
 (180) 07.09.2013
 (540)

MENTOLKY

(730) **SOCIÉTÉ DES PRODUITS NESTLÉ S.A.**,
 Vevey, Švýcarsko
 (740) JUDr. Richard Wagner, Advokátní kancelář
 Pokorný, Wagner & spol., Karolíny Světlé 301/8,
 Praha 1
 (510) Trvanlivé pečivo, čokoládové a nečokoládové
 cukrovinky, nápojové směsi a prášky.
 (511) 30, 32
 (210) O 82435

(111) **181845**
 (220) 07.09.1993
 (151) 20.12.1994
 (180) 07.09.2013
 (540)

BARI MANDLE

(730) **SOCIÉTÉ DES PRODUITS NESTLÉ S.A.**,
 Vevey, Švýcarsko
 (740) JUDr. Richard Wagner, Advokátní kancelář
 Pokorný, Wagner & spol., Karolíny Světlé 301/8,
 Praha 1
 (510) (30) trvanlivé pečivo, čokoládové a nečokoládové
 cukrovinky.
 (511) 30
 (210) O 82409

(111) **181863**
 (220) 07.09.1993
 (151) 20.12.1994
 (180) 07.09.2013
 (540)

MEDVÍDCI

(730) **SOCIÉTÉ DES PRODUITS NESTLÉ S.A.**,
 Vevey, Švýcarsko
 (740) JUDr. Richard Wagner, Advokátní kancelář
 Pokorný, Wagner & spol., Karolíny Světlé 301/8,
 Praha 1
 (510) Trvanlivé pečivo, čokoládové a nečokoládové
 cukrovinky, nápojové směsi a prášky.
 (511) 30, 32
 (210) O 82434

(111) **181865**
 (220) 07.09.1993

(151) 20.12.1994

(180) 07.09.2013

(540)

LEKORKY(730) **SOCIÉTÉ DES PRODUITS NESTLÉ S.A.**,

Vevey, Švýcarsko

(740) JUDr. Richard Wagner, Advokátní kancelář

Pokorný, Wagner & spol., Karolíny Světlé 301/8,
Praha 1(510) Trvanlivé pečivo, čokoládové a nečokoládové
cukrovinky, nápojové směsi a prášky.

(511) 30, 32

(210) O 82429

(111) **181866**

(220) 07.09.1993

(151) 20.12.1994

(180) 07.09.2013

(540)

LEDOVKY(730) **SOCIÉTÉ DES PRODUITS NESTLÉ S.A.**,

Vevey, Švýcarsko

(740) JUDr. Richard Wagner, Advokátní kancelář

Pokorný, Wagner & spol., Karolíny Světlé 301/8,
Praha 1(510) Trvanlivé pečivo, čokoládové a nečokoládové
cukrovinky, nápojové směsi a prášky.

(511) 30, 32

(210) O 82428

(111) **181876**

(220) 20.09.1993

(151) 29.12.1994

(180) 20.09.2013

(540)

(730) **LONDON FOG INDUSTRIES, INC.**, 1700Westlake Avenue North, Suite 200, Seattle,
Spojené státy americké, Washington

(740) JUDr. Kalenský Petr, Společná advokátní kancelář

Všetečka a partneři, Hájkova 2, Praha 2

(510) Oblečení.

(511) 25

(210) O 82857

(111) **181991**

(220) 12.07.1993

(151) 30.12.1994

(180) 12.07.2013

(540)

(730) **AERO VODOCHODY, a.s.**, ul. U Letiště č.p.

374, Dolínka, Odolena Voda, Česká republika

(740) JUDr. Růžička Michal, CSc., Rott, Růžička a

Guttman, patentová, známková a právní kancelář,
Nad Štolou 12, Praha 7(510) Letouny a jejich součásti, letecké přístroje, pozemní
zařízení pro letecký výcvik.

(511) 9, 12

(210) O 81180

(111) **182030**

(220) 30.04.1993

(151) 02.01.1995

(180) 30.04.2013

(540)

KART(730) **KART, spol. s r.o.**, Jordana Jovkova 3252, Praha

4, Česká republika

(510) Výroba, instalace a opravy elektrických strojů a
přístrojů; zprostředkovatelská činnost v oboru
klimatizační a regulační techniky; montáž, opravy a
seřizování vzduchotechniky; montáž a opravy
měřicí a regulační techniky.

(511) 9, 11

(210) O 76674

(111) **182150**

(220) 18.08.1993

(151) 05.01.1995

(180) 18.08.2013

(540)

(730) **CUBUS, spol. s r.o.**, Pomořanská 483, Praha 8,
Česká republika(740) JUDr. Patrik Petřík, advokát, Lužická 9, Praha 2 -
Vinohrady(510) (42) projektová, inženýrská a poradenská činnost
ve výstavbě.

(511) 42

(210) O 82021

(111) **182281**

(220) 12.08.1993

(151) 11.01.1995

(180) 12.08.2013

(540)

RENAISSANCE(730) **Renaissance Hotel Holdings, Inc.**, Marriott
Drive, Dept. 52/923, Washington, Spojené státy
americké, District of Columbia(740) JUDr. Rott Vladimír, Rott, Růžička a Guttman,
patentová, známková a právní kancelář, Nad Štolou
12, Praha 7

(510) (42) hotelové, restaurační a barové služby.

(511) 42

(210) O 81853

(111) **182283**

(220) 12.08.1993

(151) 11.01.1995

(180) 12.08.2013

(540)



(730) **Renaissance Hotel Holdings, Inc.**, Marriott Drive, Dept. 52/923, Washington, Spojené státy americké, District of Columbia

(740) JUDr. Rott Vladimír, Rott, Růžička a Guttman, patentová, známková a právní kancelář, Nad Štolou 12, Praha 7

(510) (42) hotelové, restaurační a barové služby.

(511) 42

(210) O 81855

(111) **182290**
(220) 30.08.1993
(151) 11.01.1995
(180) 30.08.2013
(540)

ZAPP

(730) **ZAPP AG**, Goltsteinstrasse 28, Düsseldorf, Německo

(740) Ing. Kania František, Patentová kancelář Kania, Sedlák, Smola, Mendlovo nám. 1a, Brno

(510) (6) surové a částečně opracované neušlechtilé kovy a kovové slitiny, zejména železo a slitiny železa; nástrojové oceli.

(511) 6

(210) O 82197

(111) **182362**
(220) 28.09.1993
(151) 16.01.1995
(180) 28.09.2013
(540)

BOOK-OF-THE-MONTH CLUB

(730) **Bertelsmann AG**, Carl-Bertelsmann-Strasse 270, Gütersloh, Německo

(740) JUDr. Korejzová Zdeňka, KOREJZOVÁ & SPOL. Advokátní a patentová kancelář, Spálená 29, Praha 1

(510) Tištěné publikace, zejména knihy, časopisy a noviny; služby knižních klubů.

(511) 16, 41

(210) O 83051

(111) **182400**
(220) 07.09.1993
(151) 17.01.1995
(180) 07.09.2013
(540)

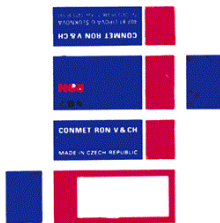

(730) **Vožeh Milan**, Mečislavova 1357/16, Praha 4, Česká republika

(730) **Chudomel Ladislav**, Jichova 856/4, Praha 9, Česká republika

(740) Ing. Smrčková Marie, patentový zástupce, Velflíkova 8, Praha 6

(510) Průmyslové spojovače, hřebíky, kancelářské potřeby zejména spony na dopisy a spisy, kobercové hřeby a připínáčky, kancelářské spojovače do sešívaček, vzorové spony.

(511) 6, 16

(210) O 82488

(111) **182401**
(220) 07.09.1993
(151) 17.01.1995
(180) 07.09.2013
(540)

CONMET RON

(730) **Vožeh Milan**, Mečislavova 1357/16, Praha 4, Česká republika

(730) **Chudomel Ladislav**, Jichova 856/4, Praha 9, Česká republika

(740) Ing. Smrčková Marie, patentový zástupce, Velflíkova 8, Praha 6

(510) Průmyslové spojovače, hřebíky, kancelářské potřeby zejména spony na dopisy a spisy, kobercové hřeby a připínáčky, kancelářské spojovače do sešívaček, vzorové spony.

(511) 6, 16

(210) O 82487

(111) **182461**
(220) 07.09.1993
(151) 18.01.1995
(180) 07.09.2013
(540)

BANÁNY V ČOKOLÁDĚ

(730) **SOCIÉTÉ DES PRODUITS NESTLÉ S.A.**, Vevey, Švýcarsko

(740) JUDr. Richard Wagner, Advokátní kancelář Pokorný, Wagner & spol., Karolíny Světlé 301/8, Praha 1

(510) Trvanlivé pečivo, čokoládové a nečokoládové cukrovinky, nápojové směsi a prášky.

(511) 30, 32

(210) O 82447

(111) **182467**
(220) 24.09.1993
(151) 18.01.1995
(180) 24.09.2013
(540)

EXPRESS

(730) **Express Services, Inc.**, 8516 Northwest Expressway, Oklahoma City, Spojené státy americké, Oklahoma

(740) JUDr. Kalenský Petr, Společná advokátní kancelář Všetečka a partneři, Hálkova 2, Praha 2

(510) (35) personální služby, jmenovitě služby pro zprostředkování stálých a občasných zaměstnání; stálé a dočasné zprostředkovatelné připravující občasně zaměstnance do obchodní sítě a pomáhající jednotlivcům nalézt občasnou a stálou práci.

(511) 35

(210) O 82977

(111) **182490**
(220) 04.11.1993
(151) 19.01.1995
(180) 04.11.2013
(540)



- (730) **Pěkný - Unimex s.r.o.**, Trojanova 16, Praha 2, Česká republika
 (740) JUDr. Jaromír Tichý, Tichý & Poláček
 patentoprávní a známková kancelář, Dominikánská 6, Plzeň
 (510) Koření, kořenící směsi; léčivé byliny; suché plody, sušené ovoce, sušená zelenina.
 (511) 5, 29, 30
 (210) O 84010

- (111) **182590**
 (220) 15.10.1993
 (151) 24.01.1995
 (180) 15.10.2013
 (540)

STAFFORD

- (730) **J.C. PENNY CORPORATION, INC.**, 6501 Legacy Drive, Plano, Spojené státy americké, Texas
 (740) Mgr. Petra Korejzová, KOREJZOVÁ & SPOL.
 Advokátní a patentová kancelář, Spálená 29, Praha 1
 (510) Náprsní tašky, cestovní brašny, pásy; oděvy, zejména pánské košile, saka, krátké kabáty, kabáty, kalhoty, obuv, šály, šátky, kravaty, klobouky, šle.
 (511) 18, 25
 (210) O 83500

- (111) **182703**
 (220) 03.11.1993
 (151) 27.01.1995
 (180) 03.11.2013
 (540)

LANIUS

- (730) **Jiří Šilha**, K Tůni 515, Tábor, Česká republika
 (740) Ing. Chludina Jiří, UNIPATENT, J.Masaryka 43-47, Praha 2-Vinohrady
 (510) Software všeho druhu včetně software speciálního, softwarových produktů a součástí a příslušenství tohoto software a softwarových produktů, související manuály a publikace.
 (511) 9, 42
 (210) O 83950

- (111) **182710**
 (220) 01.11.1993
 (151) 27.01.1995
 (180) 01.11.2013
 (540)



- (730) **CADIS, a.s.**, Folknářská 21, Děčín, Česká republika
 (740) JUDr. Buršíková Ivana, Plzeňská 218, Praha 5
 (510) Poradenská činnost v oboru výpočetní techniky, výpočetní technika včetně vstupních a výstupních periférií, software, zařízení pro přenos dat, kancelářská technika.
 (511) 9, 35, 42

(210) O 83878

- (111) **182712**
 (220) 25.10.1993
 (151) 27.01.1995
 (180) 25.10.2013
 (540)



- (730) **Středočeská obchodní společnost Group, a.s.**, Nová 101, Kyšice, Česká republika
 (740) Ing. Chludina Jiří, UNIPATENT, J.Masaryka 43-47, Praha 2-Vinohrady
 (510) Oděvy všeho druhu včetně oděvů sportovních a plážových a zprostředkovatelská činnost v této oblasti.
 (511) 25, 36
 (210) O 83711

- (111) **182730**
 (220) 12.07.1993
 (151) 30.01.1995
 (180) 12.07.2013
 (540)



- (730) **AERO VODOCHODY, a.s.**, ul. U Letiště č.p. 374, Dolínky, Odolná Voda, Česká republika
 (740) JUDr. Růžička Michal, CSc., Rott, Růžička a Guttman, patentová, známková a právní kancelář, Nad Štolou 12, Praha 7
 (510) Letouny a jejich součásti, letecké přístroje, pozemní zařízení pro letecký výcvik.
 (511) 9, 12
 (210) O 81181

- (111) **182733**
 (220) 20.09.1993
 (151) 30.01.1995
 (180) 20.09.2013
 (540)

BONY

- (730) **TATRACHEMA, v.d.**, Bulharská 40, Trnava, Slovenská republika
 (740) RNDr. Zdeňka Halaxová, TETRAPAT, Horní náměstí 7, Olomouc
 (510) (3) avivážní prostředek.
 (511) 3
 (210) O 82804

- (111) **182735**
 (220) 20.09.1993
 (151) 30.01.1995
 (180) 20.09.2013
 (540)

AIRPOL

- (730) **TATRACHEMA, v.d.**, Bulharská 40, Trnava, Slovenská republika
 (740) RNDr. Zdeňka Halaxová, TETRAPAT, Horní náměstí 7, Olomouc
 (510) (3) výrobky pro autokosmetiku.
 (511) 3
 (210) O 82807

(111) **182736**
 (220) 20.09.1993
 (151) 30.01.1995
 (180) 20.09.2013

PLAMO

(730) **TATRACHEMA, v.d.**, Bulharská 40, Trnava,
 Slovenská republika
 (740) RNDr. Zdeňka Halaxová, TETRAPAT, Horní
 náměstí 7, Olomouc
 (510) (4) pevný podpalovač.
 (511) 4
 (210) O 82808

(111) **182739**
 (220) 20.09.1993
 (151) 30.01.1995
 (180) 20.09.2013

DESI WC

(730) **TATRACHEMA, v.d.**, Bulharská 40, Trnava,
 Slovenská republika
 (740) RNDr. Zdeňka Halaxová, TETRAPAT, Horní
 náměstí 7, Olomouc
 (510) (3) čisticí prostředky.
 (511) 3
 (210) O 82813

(111) **182740**
 (220) 20.09.1993
 (151) 30.01.1995
 (180) 20.09.2013

DESANA

(730) **TATRACHEMA, v.d.**, Bulharská 40, Trnava,
 Slovenská republika
 (740) RNDr. Zdeňka Halaxová, TETRAPAT, Horní
 náměstí 7, Olomouc
 (510) (3) čisticí prostředky.
 (511) 3
 (210) O 82815

(111) **182741**
 (220) 20.09.1993
 (151) 30.01.1995
 (180) 20.09.2013

JASO

(730) **TATRACHEMA, v.d.**, Bulharská 40, Trnava,
 Slovenská republika
 (740) RNDr. Zdeňka Halaxová, TETRAPAT, Horní
 náměstí 7, Olomouc
 (510) (3) čisticí prostředky.
 (511) 3
 (210) O 82816

(111) **182743**
 (220) 20.09.1993
 (151) 30.01.1995
 (180) 20.09.2013

RIADON

(730) **TATRACHEMA, v.d.**, Bulharská 40, Trnava,
 Slovenská republika

(740) RNDr. Zdeňka Halaxová, TETRAPAT, Horní
 náměstí 7, Olomouc
 (510) (3) čisticí prostředky.
 (511) 3
 (210) O 82818

(111) **182744**
 (220) 20.09.1993
 (151) 30.01.1995
 (180) 20.09.2013

SYNTAMYL

(730) **TATRACHEMA, v.d.**, Bulharská 40, Trnava,
 Slovenská republika
 (740) RNDr. Zdeňka Halaxová, TETRAPAT, Horní
 náměstí 7, Olomouc
 (510) (3) čisticí prostředky.
 (511) 3
 (210) O 82819

(111) **182753**
 (220) 20.09.1993
 (151) 30.01.1995
 (180) 20.09.2013

TORO

(730) **TATRACHEMA, v.d.**, Bulharská 40, Trnava,
 Slovenská republika
 (740) RNDr. Zdeňka Halaxová, TETRAPAT, Horní
 náměstí 7, Olomouc
 (510) (3) čisticí prostředky.
 (511) 3
 (210) O 82830

(111) **182758**
 (220) 20.09.1993
 (151) 30.01.1995
 (180) 20.09.2013

FIXOL

(730) **TATRACHEMA, v.d.**, Bulharská 40, Trnava,
 Slovenská republika
 (740) RNDr. Zdeňka Halaxová, TETRAPAT, Horní
 náměstí 7, Olomouc
 (510) Čisticí prostředky.
 (511) 3
 (210) O 82840

(111) **182759**
 (220) 20.09.1993
 (151) 30.01.1995
 (180) 20.09.2013

GRILPÚR

(730) **TATRACHEMA, v.d.**, Bulharská 40, Trnava,
 Slovenská republika
 (740) RNDr. Zdeňka Halaxová, TETRAPAT, Horní
 náměstí 7, Olomouc
 (510) (3) čisticí prostředky.
 (511) 3
 (210) O 82841

(111) **182762**
 (220) 20.09.1993
 (151) 30.01.1995

(180) 20.09.2013

(540)

MOTOPÚR(730) **TATRACHEMA, v.d.**, Bulharská 40, Trnava, Slovenská republika

(740) RNDr. Zdeňka Halaxová, TETRAPAT, Horní náměstí 7, Olomouc

(510) (3) čisticí prostředky.

(511) 3

(210) O 82845

(511) 38

(210) O 84818

(111) **182763**

(220) 20.09.1993

(151) 30.01.1995

(180) 20.09.2013

(540)

NOVIN(730) **TATRACHEMA, v.d.**, Bulharská 40, Trnava, Slovenská republika

(740) RNDr. Zdeňka Halaxová, TETRAPAT, Horní náměstí 7, Olomouc

(510) (3) čisticí prostředky.

(511) 3

(210) O 82847

(111) **182839**

(220) 03.12.1993

(151) 01.02.1995

(180) 03.12.2013

(540)

SNÍDANĚ S NOVOU(730) **CET 21 spol. s r.o.**, Kříženeckého nám. 322, Praha 5, Česká republika

(740) Lukajová Dana, patentový zástupce, Advokátní a patentová kancelář Vyskočil, Krošlák a spol., Petřská 12, Praha 1

(510) (38) televizní vysílání pořadů.

(511) 38

(210) O 84816

(111) **182835**

(220) 03.12.1993

(151) 01.02.1995

(180) 03.12.2013

(540)

FOTBAL +(730) **CET 21 spol. s r.o.**, Kříženeckého nám. 322, Praha 5, Česká republika

(740) Lukajová Dana, patentový zástupce, Advokátní a patentová kancelář Vyskočil, Krošlák a spol., Petřská 12, Praha 1

(510) (38) televizní vysílání pořadů.

(511) 38

(210) O 84820

(111) **182840**

(220) 20.10.1993

(151) 01.02.1995

(180) 20.10.2013

(540)

(730) **AQUA Bohemia, s.r.o.**, Jinecká 319, Příbram I., Česká republika

(740) Ing. Jana Vanděliková, Bohemia Patent, Hradební 3, Praha 1

(510) (32) vody minerální, přírodní a šumivé a jiné nealkoholické nápoje.

(511) 32

(210) O 83619

(111) **182837**

(220) 03.12.1993

(151) 01.02.1995

(180) 03.12.2013

(540)

FOTBAL PLUS(730) **CET 21 spol. s r.o.**, Kříženeckého nám. 322, Praha 5, Česká republika

(740) Lukajová Dana, patentový zástupce, Advokátní a patentová kancelář Vyskočil, Krošlák a spol., Petřská 12, Praha 1

(510) (38) televizní vysílání pořadů.

(511) 38

(210) O 84819

(111) **182841**

(220) 20.10.1993

(151) 01.02.1995

(180) 20.10.2013

(540)

(730) **AQUA BOHEMIA, s.r.o.**, Jinecká 319, Příbram I., Česká republika

(740) Ing. Jana Vanděliková, Bohemia Patent, Hradební 3, Praha 1

(510) (32) vody minerální, přírodní a šumivé a jiné nealkoholické nápoje.

(511) 32

(210) O 83620

(111) **182838**

(220) 03.12.1993

(151) 01.02.1995

(180) 03.12.2013

(540)

TÉMA DNE(730) **CET 21 spol. s r.o.**, Kříženeckého nám. 322, Praha 5, Česká republika

(740) Lukajová Dana, patentový zástupce, Advokátní a patentová kancelář Vyskočil, Krošlák a spol., Petřská 12, Praha 1

(510) (38) televizní vysílání pořadů.

(111) **182853**

(220) 12.08.1993

(151) 01.02.1995

(180) 12.08.2013

(540)

PAMENOL(730) **ALPA, s.r.o.**, Hornoměstská 376, Velké Meziříčí, Česká republika

- (510) Francovky, kolínské vody, opalovací přípravky /před a po opalování/, přísady do koupele, masážní přípravky, pleťová mléka, pleťové vody, vody po holení, farmaceutické výrobky.
 (511) 3, 5
 (210) O 81848

- (111) **182862**
 (220) 07.09.1993
 (151) 02.02.1995
 (180) 07.09.2013
 (540)

FESTIVAL

- (730) **SOCIÉTÉ DES PRODUITS NESTLÉ S.A.**,
 Vevey, Švýcarsko
 (740) JUDr. Richard Wagner, Advokátní kancelář
 Pokorný, Wagner & spol., Karolíny Světlé 301/8,
 Praha 1
 (510) Trvanlivé pečivo, nečokoládové cukrovinky (s
 výjimkou obilninových tyčinek a výrobků
 obsahujících sušené ovoce a ořechy), nápojové
 směsi a prášky.
 (511) 30, 32
 (210) O 82419

- (111) **182916**
 (220) 05.04.1993
 (151) 17.02.1995
 (180) 05.04.2013
 (540)

INTERLEX

- (730) **L'Interlex Groupe**, 7, rue du Marché, Geneva,
 Švýcarsko
 (740) JUDr. Rott Vladimír, Rott, Růžička a Guttman,
 patentová, známková a právní kancelář, Nad Štolou
 12, Praha 7
 (510) (42) právní služby, služby v oboru práv
 průmyslového vlastnictví.
 (511) 42
 (210) O 76144

- (111) **182977**
 (220) 18.08.1993
 (151) 22.02.1995
 (180) 18.08.2013
 (540)



- (730) **SEALL v.o.s.**, Spořická 5, Chomutov - Spořice,
 Česká republika
 (740) RNDr. Zdeňka Halaxová, TETRAPAT, Horní
 náměstí 7, Olomouc
 (510) Kompresory a ostatní prvky pro hydraulické a
 pneumatické systémy, strojní zařízení včetně
 montáže, užitková vozidla, těsnění pro tyto
 systémy, lepidla, tmely, stavitelské práce, realitní
 kancelář.
 (511) 1, 7, 12, 16, 17, 19, 36,
 37
 (210) O 82020

- (111) **182978**
 (220) 25.10.1993
 (151) 22.02.1995
 (180) 25.10.2013
 (540)

MORAFIS

- (730) **MORAFIS s.r.o.**, Kloboučnická 23, Praha 4,
 Česká republika
 (740) JUDr. Aleš Zábrš, advokát a patentový zástupce, Na
 Beránce 2, Praha 6
 (510) Plynové spotřebiče, plynové a kombinované
 sporáky, karmy a plynové bojler, plynová topidla,
 plynové kotle, elektrické spotřebiče, elektrické
 sporáky, elektrické a kombinované bojler, elektrická
 topidla a kotle, domácí kuchyňské
 elektrické spotřebiče a vysavače, oběhová čerpadla,
 topenářská technika, radiátory článkové a deskové,
 regulační technika, expanzní nádoby, vodovodní
 baterie.
 (511) 6, 7, 9, 11
 (210) O 83709

- (111) **182979**
 (220) 25.10.1993
 (151) 22.02.1995
 (180) 25.10.2013
 (540)



- (730) **MORAFIS s.r.o.**, Kloboučnická 23, Praha 4,
 Česká republika
 (740) JUDr. Aleš Zábrš, advokát a patentový zástupce, Na
 Beránce 2, Praha 6
 (510) Plynové spotřebiče, plynové a kombinované
 sporáky, karmy a plynové bojler, plynová topidla,
 plynové kotle, elektrické spotřebiče, elektrické
 sporáky, elektrické a kombinované bojler, elektrická
 topidla a kotle, domácí kuchyňské
 elektrické spotřebiče a vysavače, oběhová čerpadla,
 topenářská technika, radiátory článkové a deskové,
 regulační technika, expanzní nádoby, vodovodní
 baterie.
 (511) 6, 7, 9, 11
 (210) O 83710

- (111) **183140**
 (220) 17.08.1993
 (151) 27.02.1995
 (180) 17.08.2013
 (540)



- (730) **ProCA spol. s r.o.**, V Lužích 818/23, Praha 4,
 Česká republika
 (740) Ing. Jiří Sedlák, KUDRLIČKA & SEDLÁK,
 Advokátní, patentová a známková kancelář,
 Husova 16, České Budějovice
 (510) Výpočetní technika-hardware, software; servis
 výpočetní techniky.

(511) 9, 37
(210) O 82014

(111) **183141**
(220) 17.08.1993
(151) 27.02.1995
(180) 17.08.2013
(540)



(730) **ProCA spol. s r.o.**, V Lužích 818/23, Praha 4, Česká republika

(740) Ing. Jiří Sedlák, KUDRLIČKA & SEDLÁK, Advokátní, patentová a známková kancelář, Husova 16, České Budějovice

(510) Výpočetní technika - hardware, software, kancelářské stroje zařazené ve tř.9, spotřební elektronika jako např. radiopřijímače, televizory, videa a další přístroje pro záznam, přenos, příjem, zesilování a reprodukci zvuku a/nebo obrazu, počítačové hry, elektronická zabezpečovací zařízení; servis výpočetní techniky; programování - vývoj počítačových programů.

(511) 9, 37, 42
(210) O 82013

(111) **183422**
(220) 03.09.1993
(151) 14.03.1995
(180) 03.09.2013
(540)



(730) **Together Limited**, 26-28 Conway Street, London, Velká Británie

(740) JUDr. Rott Vladimír, Rott, Růžička a Guttman, patentová, známková a právní kancelář, Nad Štolou 12, Praha 7

(510) Drahé kovy a jejich slitiny, předměty z drahých kovů a jejich slitin, šperky, drahokamy, drahé kameny, bižuterie, hodinky; výrobky z kůže a imitace kůže, kožená galanterie, zejména peněženky, náprsní tašky, pouzdra na manikuru, kabelky, kabely, cestovní zavazadla, kufry, kufříky, plážové kabely, kosmetické kufříky, módní doplňky z kůže a imitace kůže, zejména opasky, pásky, kožená bižuterie, oděvy všeho druhu včetně svrchních oděvů, kožených oděvů, spodního prádla, plavek a plážových oděvů, sportovních oděvů a oblečení pro volný čas, obuv a sportovní obuv, pokrývky hlavy.

(511) 14, 18, 25
(210) O 82311

(111) **183594**
(220) 02.12.1993
(151) 22.03.1995
(180) 02.12.2013
(540)



(730) **Ing. Petr Štěpánek**, Vinohradská 76, Brno, Česká republika

(740) Ing. Smola Josef, Patentová kancelář Kania, Sedlák, Smola, Mendlovo nám. 1a, Brno

(510) Potravinářské stroje a zařízení, chemické stroje a zařízení, hutnické stroje a zařízení, energetické stroje a zařízení, čistírny a úpravny vod; dokumentace těchto zařízení, jejich vývoj, poradenství, inženýrské, komerční a obstaravatelské služby v oblasti uvedených zařízení, kompletace a koordinace jejich dodávek; spotřební zboží, zejména kuchyňské zboží a železářské zboží.

(511) 7, 8, 9, 11, 35, 37, 42
(210) O 84718

(111) **183623**
(220) 10.01.1994
(151) 23.03.1995
(180) 10.01.2014
(540)



(730) **OTAVAN Třeboň a.s.**, Nádražní 641, Třeboň, Česká republika

(740) RNDr. Zdeňka Halaxová, TETRAPAT, Horní náměstí 7, Olomouc

(510) Profesní, pracovní a ochranné oděvy: obleky; kalhoty s náprsenkou, bez náprsenky; pláště; košile; kombinézy; kalhotové sukně; bundy; vesty.

(511) 9, 25
(210) O 85702

(111) **183638**
(220) 05.11.1993
(151) 23.03.1995
(180) 05.11.2013
(540)

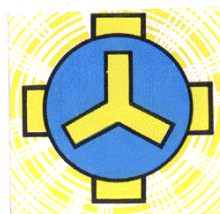

(730) **Tomáš PFEIFFER**, Soukenická 21, Praha 1, Česká republika

(740) Zastupování bylo zrušeno, .

(510) Nakladatelská a vydavatelská činnost; přednášková činnost v oboru zdravého životního stylu, vč. veškerých informačních materiálů (brožury, letáky, plakáty); konzultační činnost, spojená s biotronickým působením pro veřejnost.

(511) 16, 41, 42
(210) O 84056

(111) **183646**
(220) 30.11.1993
(151) 23.03.1995
(180) 30.11.2013
(540)

DIMAR

(730) **DIMAR s.r.o.**, Pernerova 378/31, Praha 8, Česká republika

- (740) JUDr. Aleš Zábrš, advokát a patentový zástupce, Na Beránce 2, Praha 6
 (510) (35) organizační a ekonomické poradenství.
 (511) 35
 (210) O 84636

- (111) **183697**
 (220) 18.08.1993
 (151) 27.03.1995
 (180) 18.08.2013
 (540)

BONNY

- (730) **Bradshaw International, Inc.**, 9409 Buffalo Avenue, Rancho Cucamonga, Spojené státy americké, California
 (740) Mgr. Petra Korejzová, KOREJZOVÁ & SPOL. Advokátní a patentová kancelář, Spálená 29, Praha 1
 (510) (21) potřeby pro domácnost a kuchyňské náčiní, zejména zmrzlinářské lžice, servírovací naběračky a lopatky, servírovací lžice a vidličky, otvírače na konzervy, otvírače lahví, kombinované otvírače konzerv a lahví, loupáče na zeleninu, kuchyňské nože a jídelní náčiní, zejména nože, vidličky a lžice.
 (511) 21
 (210) O 82034

- (111) **183862**
 (220) 20.10.1993
 (151) 03.04.1995
 (180) 20.10.2013
 (540)



- (730) **AQUA BOHEMIA, s.r.o.**, Jinecká 319, Příbram I., Česká republika
 (740) Ing. Jana Vandělíková, Bohemia Patent, Hradební 3, Praha 1
 (510) (32) vody minerální, přírodní a šumivé a jiné nealkoholické nápoje.
 (511) 32
 (210) O 83621

- (111) **183905**
 (220) 25.11.1993
 (151) 04.04.1995
 (180) 25.11.2013
 (540)

MAGMA

- (730) **TERINVEST spol. s r.o.**, Legerova 15, Praha 2, Česká republika
 (740) JUDr. Aleš Zábrš, advokát a patentový zástupce, Na Beránce 2, Praha 6
 (510) (42) veletrhy a výstavy a služby spojené s pořádáním veletrhů a výstav.
 (511) 42
 (210) O 84545

- (111) **183906**
 (220) 25.11.1993
 (151) 04.04.1995
 (180) 25.11.2013

FORMULE

- (540)
 (730) **TERINVEST spol. s r.o.**, Legerova 15, Praha 2, Česká republika
 (740) JUDr. Aleš Zábrš, advokát a patentový zástupce, Na Beránce 2, Praha 6
 (510) (42) veletrhy a výstavy a služby spojené s pořádáním veletrhů a výstav.
 (511) 42
 (210) O 84547

- (111) **183934**
 (220) 12.11.1993
 (151) 06.04.1995
 (180) 12.11.2013
 (540)

TUF-LITE

- (730) **Hudson Products Corporation**, P.O.Box 20029, Sugar Land, Spojené státy americké, Texas
 (740) JUDr. Čermák Karel, Čermák, Hořejš, Vrba - advokátní a patentová kancelář, Národní 32, Praha 1
 (510) (11) rotační větráky a jejich lopatky.
 (511) 11
 (210) O 84250

- (111) **183969**
 (220) 01.12.1992
 (151) 06.04.1995
 (180) 20.04.2013
 (540)

LANDESK

- (730) **INTEL CORPORATION**, 2200 Mission College Boulevard, Santa Clara, Spojené státy americké, California
 (740) JUDr. Matějka Jan, Advokátní a patentová kancelář Čermák, Hořejš, Myslíl, Národní 32, Praha 1
 (510) (9) počítačový hardware a software pro užití v lokální síti.
 (511) 9
 (210) O 76399

- (111) **183985**
 (220) 23.09.1993
 (151) 07.04.1995
 (180) 23.09.2013
 (540)



- (730) **POTOMAC CFI a.s.**, Washingtonova 1599/17, Praha 1, Česká republika
 (740) JUDr. Rott Vladimír, Rott, Růžička a Guttman, patentová, známková a právní kancelář, Nad Štolou 12, Praha 7
 (510) Textil a výrobky z textilu, oděvy, obuv, výrobky z kůže, kancelářské potřeby, papírenské výrobky, nábytek a bytové doplňky, výrobky ze skla a porcelánu.
 (511) 16, 18, 20, 21, 24, 25
 (210) O 82931

- (111) **183986**

(220) 23.09.1993
(151) 07.04.1995
(180) 23.09.2013
(540)

stratego

(730) **POTOMAC CFI a.s.**, Washingtonova 1599/17,
Praha 1, Česká republika

(740) JUDr. Rott Vladimír, Rott, Růžička a Guttman,
patentová, známková a právní kancelář, Nad Štolou
12, Praha 7

(510) Fotografické, filmovací a optické přístroje,
kalkulační stroje, výpočetní technika, přístroje pro
zpracování informací, pořádání veřejných soutěží a
konkurzů na úseku průmyslových a obchodních
podniků, pojištění, finančnictví, peněžnictví a v
oblasti nemovitostí.

(511) 9, 35, 36
(210) O 82930

(111) **184015**

(220) 25.11.1993
(151) 07.04.1995
(180) 25.11.2013
(540)

HARMONIE

(730) **TERINVEST spol. s r.o.**, Legerova 15, Praha 2,
Česká republika

(740) JUDr. Aleš Zábrš, advokát a patentový zástupce, Na
Beránce 2, Praha 6

(510) (42) veletrhy a výstavy a služby spojené s
pořádáním veletrhů a výstav.

(511) 42
(210) O 84548

(111) **184051**

(220) 02.11.1993
(151) 10.04.1995
(180) 02.11.2013
(540)

Sving brno

(730) **Ing. Petar Svoboda CSc.**, Marie Steyskalové 40,
Brno, Česká republika

(740) Ing. Malůšek Jiří, Patentová kancelář Kania, Sedlák,
Smola, Mendlovo nám. 1a, Brno

(510) Laboratorní přístroje, regulační, měřicí, signalizační,
zabezpečovací a spínací zařízení, elektronický
infračervený hlídač přetruh osnovních nití,
neutralizátor statické elektřiny, manometr pro
seřizování výkonu hořáků plynových kotlů,
regulátory pro řízení plynových a elektrických
spotřebičů, plynové spotřebiče, kotle, radiátory,
příslušenství ústředního vytápění, servis plynových
kotlů a tlakových hořáků, poradenství v oboru
elektrotechniky a tepelné techniky.

(511) 9, 11, 37, 42
(210) O 83901

(111) **184054A**

(220) 14.12.1993
(151) 28.05.1998
(180) 14.12.2013
(540)

NOČNÍ KLUB

(730) **CET 21 spol. s r.o.**, Kříženeckého nám. 322,
Praha 5, Česká republika

(740) Lukajová Dana, patentový zástupce, Advokátní a
patentová kancelář Vyskočil, Krošlák a spol.,
Petrská 12, Praha 1

(510) (38) televizní vysílání pořadů.

(511) 38
(210) O 127928

(111) **184056A**

(220) 14.12.1993
(151) 28.05.1998
(180) 14.12.2013
(540)

KLIPY KLEPY

(730) **CET 21 spol. s r.o.**, Kříženeckého nám. 322,
Praha 5, Česká republika

(740) Lukajová Dana, patentový zástupce, Advokátní a
patentová kancelář Vyskočil, Krošlák a spol.,
Petrská 12, Praha 1

(510) (38) televizní vysílání pořadů.

(511) 38
(210) O 127927

(111) **184058A**

(220) 14.12.1993
(151) 28.05.1998
(180) 14.12.2013
(540)

OBČANSKÉ JUDO

(730) **CET 21 spol. s r.o.**, Kříženeckého nám. 322,
Praha 5, Česká republika

(740) Lukajová Dana, patentový zástupce, Advokátní a
patentová kancelář Vyskočil, Krošlák a spol.,
Petrská 12, Praha 1

(510) (38) televizní vysílání pořadů.

(511) 38
(210) O 127929

(111) **184059A**

(220) 14.12.1993
(151) 28.05.1998
(180) 14.12.2013
(540)

VOX POPULI

(730) **CET 21 spol. s r.o.**, Kříženeckého nám. 322,
Praha 5, Česká republika

(740) Lukajová Dana, patentový zástupce, Advokátní a
patentová kancelář Vyskočil, Krošlák a spol.,
Petrská 12, Praha 1

(510) (38) televizní vysílání pořadů.

(511) 38
(210) O 127933

(111) **184061A**

(220) 14.12.1993
(151) 28.05.1998
(180) 14.12.2013
(540)

NA VLASTNÍ OČI

(730) **CET 21 spol. s r.o.**, Kříženeckého nám. 322,
Praha 5, Česká republika

(740) Lukajová Dana, patentový zástupce, Advokátní a
patentová kancelář Vyskočil, Krošlák a spol.,
Petrská 12, Praha 1

(510) (38) televizní vysílání pořadů.

(511) 38

(210) O 127931

(111) **184065**
 (220) 14.10.1993
 (151) 10.04.1995
 (180) 14.10.2013
 (540)



- (730) **Vodohospodářská společnost Sokolov, spol. s r.o.**, Dimitrovova 1619, Sokolov, Česká republika
- (740) Zeman Petr, ZEMAN - podkrušnohorská patentová a známková kancelář, Hradní 301, Loket
- (510) Chemické výrobky pro průmysl, zemědělství, zahradnictví, lesnictví, půdní hnojiva (přírodní a strojená), průmyslové oleje a tuky, paliva, zámečnické výrobky, jiné výrobky z kovu, stroje a obráběcí stroje, ruční nářadí a nástroje, zařízení na výrobu páry, chlazení, sušení, větrání, rozvod vody, vozidla, dopravní prostředky pozemní, letecké nebo vodní, papír a výrobky z papíru, lepenky a kartonážní výrobky, tiskoviny, časopisy, periodika, knihy, kaučuk, gutaperča, guma, balata a náhražky - výrobky z nich, folie, desky a tyče z plastických hmot, hmoty těsnící, ucpávkové a izolační, hadice, stavební materiál, kámen přírodní a umělý, cement, vápno, malta, sádra, štěrk, kameninové nebo cementové roury, maso, ryby, drůbež, zvěřina, výrobky zemědělské, zahradnické, lesnické, živá zvířata, pivo, lehká piva a ležáky, vody minerální a šumivé a jiné nealkoholické nápoje, sirupy a jiné přípravky k přípravě nápojů, alkoholické nápoje, výroba a rozvod pitné a užitkové vody, odvádění a čištění odpadních vod, zpracování čistírenských kalů, laboratorní činnost, provádění inženýrských staveb, silniční motorová doprava, opravy motorových vozidel, činnost organizačních a ekonomických poradců, automatizované zpracování dat, vyhledávání a diagnostika vodovodních a kanalizačních sítí.
- (511) 1, 4, 6, 7, 8, 11, 12, 16, 17, 19, 29, 31, 32, 33, 35, 37, 39, 40, 42
- (210) O 83468

(111) **184088**
 (220) 23.11.1993
 (151) 10.04.1995
 (180) 23.11.2013
 (540)

TranSoft

- (730) **TranSoft a.s.**, Vrbenská 2082, České Budějovice, Česká republika
- (740) Ing. Jaromír Příklad, Patentová a známková kancelář, Včelín 1161, Hulín
- (510) Software, aplikační programové vybavení, programy na zakázku, telekomunikační zařízení, poplašná zařízení, kancelářská, reprodukční a výpočetní technika a elektronika, spotřební elektronika.
- (511) 9, 16, 35
- (210) O 84455

(111) **184186**
 (220) 23.11.1993
 (151) 12.04.1995
 (180) 23.11.2013
 (540)

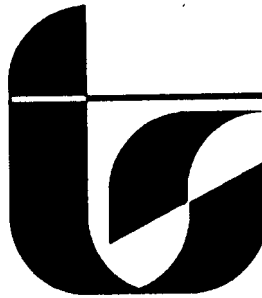

- (730) **TranSoft a.s.**, Vrbenská 2082, České Budějovice, Česká republika
- (740) Ing. Jaromír Příklad, Patentová a známková kancelář, Včelín 1161, Hulín
- (510) Software, aplikační programové vybavení, programy na zakázku, telekomunikační zařízení, poplašná zařízení, kancelářská, reprodukční a výpočetní technika a elektronika, spotřební elektronika.
- (511) 9, 16, 35
- (210) O 84456

(111) **184225**
 (220) 07.02.1994
 (151) 14.04.1995
 (180) 07.02.2014
 (540)

APLEKO

- (730) **APLEKO, spol. s r.o.**, Na pískách 70, Praha 6, Česká republika
- (510) (37) dezinfekce, dezinfekce, deratizace; hubení škodlivých živočichů, rostlin, mikroorganismů a potlačování dalších škodlivých činitelů jedy, včetně ochranné DDD.
- (511) 37
- (210) O 86431

(111) **184232**
 (220) 31.03.1994
 (151) 14.04.1995
 (180) 31.03.2014
 (540)

ANDRIE

- (730) **Pavel Smolík**, Dolní 374, Ostrožská Nová Ves, Česká republika
- (740) Ing. Kučera Zdeněk, Padělky 548 (P.O.BOX 92), Slušovice
- (510) (25) prádlo, zejména spodní prádlo pánské, dámské a dětské.
- (511) 25
- (210) O 88245

(111) **184340**
 (220) 28.12.1993
 (151) 19.04.1995
 (180) 28.12.2013
 (540)

BARRACUDA

- (730) **Saab Barracuda AB**, Hammarsvägen 1, Gamleby, Švédsko

- (740) JUDr. Korejzová Zdeňka, KOREJZOVÁ & SPOL.
Advokátní a patentová kancelář, Spálená 29, Praha
1
(510) Sítě a plachtoviny k maskovacím účelům, makety
vojenských objektů zhotovené ze sítí, z plastických
materiálů a z plachtoviny, stany.
(511) 17, 22
(210) O 85476

- (111) **184375**
(220) 15.11.1993
(151) 19.04.1995
(180) 15.11.2013
(540)



- (730) **Autonova Brno, spol. s r.o.**, Masná 20, Brno,
Česká republika
(740) Ing. Musil Dobroslav, Cejl 38, Brno
(510) Autoopravárenské služby; mytí vozidel, lakýrnické
práce, pneuservisní služby; prodej motorových
vozidel, náhradních dílů a příslušenství včetně
doplňků; odtahová služba motorových vozidel,
osobní a nákladní doprava; praktická výuka učňů.
(511) 12, 37, 39, 41
(210) O 84281

- (111) **184390**
(220) 19.10.1993
(151) 20.04.1995
(180) 19.10.2013
(540)



- (730) **Ravintoraisio Oy**, Raisionkaari 55, Raisio,
Finsko
(740) Patentservis Praha a.s., Jivenská 1273/1, Praha 4
(510) (29) margarín, máslo, směsi másla a margarínu,
tuky.
(511) 29
(210) O 83548

- (111) **184443**
(220) 03.12.1993
(151) 24.04.1995
(180) 03.12.2013
(540)

BENE

- (730) **OTAVAN Třeboň a.s.**, Nádražní 641, Třeboň,
Česká republika
(740) RNDr. Zdeňka Halaxová, TETRAPAT, Horní
náměstí 7, Olomouc
(510) (25) vycházkové oděvy: saka, kalhoty, bundy,
sukně, pláště.
(511) 25
(210) O 84761

- (111) **184446**
(220) 29.12.1993
(151) 24.04.1995
(180) 29.12.2013
(540)

ZLATÁ HOKEJKA

- (730) **Nakladatelství Olympia, a.s.**, Klimentská 1,
Praha 1 - Nové Město, Česká republika
(510) Anketa odborníků pořádaná sportovním týdnem
GOL, který je periodikem akciové společnosti
Nakladatelství Olympia.
(511) 16, 41
(210) O 85549

- (111) **184495**
(220) 19.11.1993
(151) 25.04.1995
(180) 19.11.2013
(540)

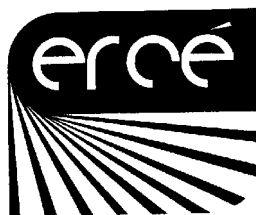

- (730) **ERCÉ, akciová společnost**, Železničářská 19,
Ústí nad Labem, Česká republika
(740) Ing. Chludina Jiří, UNIPATENT, J.Masaryka 43-
47, Praha 2-Vinohrady
(510) Přístroje a nástroje k vědeckým a laboratorním
účelům; přístroje a nástroje navigační, tj. přístroje a
nástroje určené k přenášení rozkazů, k měření a
přístroje všeobecně užívané při řízení lodí a letadel;
přístroje a nástroje geodetické a přístroje pro
bezdrátovou telegrafii, přístroje fotografické,
kinematografické, optické, včetně promítačů obrazů
a zvětšovacích přístrojů; přístroje a nástroje k
vážení a měření, přístroje a nástroje signalizační
včetně signálních píšťal; přístroje a nástroje pro
účely záchranné a učební; automaty uváděné v
činnost vhozením mince nebo známky, přístroje
pro záznam a reprodukci mluveného slova;
zapisovací pokladny a počítací stroje včetně
kancelářských a děrovacích strojů; hasicí přístroje;
speciální pouzdra pro přístroje a nástroje, které jsou
zařazeny do této třídy; elektrotermické nástroje a
přístroje, jako: ruční elektrické svářečky, elektrické
žehličky apod.; elektrické přístroje a zařízení jako
elektricky vytápěné podušky, oděvy a součásti
oděvů, ohřívače nohou; elektrické zapalovače a
obdobná zařízení nezařazená v jiných třídách;
elektromechanická zařízení pro domácí účely určená
k čištění jako: vysavače prachu, leštiče parket
apod.; výpočetní a kancelářská technika; zejména:
poplašná zařízení, elektrická zařízení,
telekomunikační zařízení. Výrobky zemědělské,
zahradnické, lesní a zrní, neuvedené v jiných
třídách; osivo, rostliny a umělé květiny. Montáž a
opravy telekomunikačních zařízení, zřizování
poplašných zařízení; revize elektrických zařízení;
montáž, oprava, údržba vyhrazených elektrických
zařízení, údržba vodotečí. Sadové úpravy.
(511) 9, 31, 37, 42
(210) O 84407

- (111) **184537**

(220) 28.06.1993
(151) 27.04.1995
(180) 28.06.2013
(540)



(730) **Pražský komorní orchestr - agentura spol. s r.o.**, Černokostelecká 6, Praha 10, Česká republika
(740) Ing. Vlasta Sedláčková, PROPATENT, Ke Kateřinkám 1393, Praha 4
(510) Zvukové a zvukově obrazové záznamy; agenturní činnost v oblasti kultury.
(511) 9, 41
(210) O 80925

(111) **184657**
(220) 11.01.1994
(151) 04.05.1995
(180) 11.01.2014
(540)



(730) **První jílovská, a.s.**, Čs. armády 547, Jílové u Prahy, Česká republika
(510) Výroba a úprava extraktů a jejich sloučenin z léčivých aromatických rostlin i koření pro potravinářství, kosmetiku a bytovou chemii (např. čisticí prostředky apod.), včetně výroby jejich aplikací.
(511) 3, 5
(210) O 85722

(111) **184707**
(220) 09.08.1993
(151) 09.05.1995
(180) 09.08.2013
(540)



(730) **Guma, spol. s r.o.**, Nad Santoškou 27, Praha 5, Česká republika
(740) JUDr. Rott Vladimír, Rott, Růžička a Guttman, patentová, známková a právní kancelář, Nad Štolou 12, Praha 7
(510) Buničina, lepidla pro průmyslové, papírenské a domácí účely, nátěrové hmoty, přípravky prací a bělicí, čisticí a lešticí přípravky, mýdla, výrobky

kosmetické, parfumerie, éterické oleje, vodičky na vlasy, zubní pasty a prášky, vata, zdravotnické potřeby, náplasti, obvazový materiál, výrobky z plastických hmot, plenkové kalhotky, výrobky z technické pryže, z chemických a gumových roztoků a syntetických pryskyřic, kopírovací služby.

(511) 1, 2, 3, 5, 16, 17, 20, 25, 35
(210) O 81769

(111) **184710**
(220) 18.08.1993
(151) 09.05.1995
(180) 18.08.2013
(540)



(730) **DELLA spol. s r.o.**, Biskupcova 1865/83, Praha 3, Česká republika
(740) JUDr. Patrik Petřík, advokát, Lužická 9, Praha 2 - Vinohrady
(510) Nátěrové barvy, laky, zprostředkovatelská a obstarávatelská činnost v obchodě, administrativní práce.
(511) 2, 35
(210) O 82022

(111) **184723**
(220) 20.12.1993
(151) 09.05.1995
(180) 20.12.2013
(540)



(730) **PENT, a.s.**, Janákova 2170, Hořice v Podkrkonoší, Česká republika
(740) JUDr. Jelínek Milan, advokát, Advokátní kancelář Hartmann, Jelínek, Vališ, Vych a partneři, Dukelská 15, Hradec Králové
(510) Zařízení pro potravinářský průmysl především pro zpracování masa, mléka a výrobu piva, hutní materiál, plechy, trubky, profily, spojovací materiál, rozvaděče elektrického napětí, řídicí systémy, montáž, opravy, rekonstrukce a periodické zkoušky vyhrazených tlakových zařízení, činnost organizačního a ekonomického poradce, montáže, opravy a údržba elektrických zařízení.
(511) 6, 7, 9, 35, 37
(210) O 85312

(111) **184805**
(220) 24.08.1993
(151) 12.05.1995
(180) 24.08.2013
(540)



(730) **Confero spol. s r.o.**, Slezská 7, Praha 2, Česká republika
(740) Ing. Jana Vandělíková, Bohemia Patent, Hradební 3, Praha 1

- (510) Zprostředkovatelská činnost v oblasti překladatelské a tlumočnické; organizační činnost v oblasti vzdělávání a osvěty; zprostředkovatelská činnost v oblasti marketingu.
 (511) 35, 41, 42
 (210) O 82122

(111) 184813

- (220) 14.09.1993
 (151) 12.05.1995
 (180) 14.09.2013

NEXT

- (730) **NEXT PLC**, Desford Road, Enderby, Leicester, Velká Británie
 (740) JUDr. Rott Vladimír, JUDr. Růžička Michal CSc., Rott, Růžička a Guttman, patentová, známková a právní kancelář, Nad Štolou 12, Praha 7
 (510) Drahé kovy a jejich slitiny a předměty z drahých kovů nebo jimi potažené; bižuterie, drahé kovy; hodinářské a chronometrické nástroje; kůže a náhražky kůže a zboží z těchto materiálů; surová kůže a kožešiny; kufry a cestovní tašky; deštníky, slunečníky a vycházkové hole; biče, postroje na koně a sedlářské výrobky; oděvy, obuv, pokrývky hlavy.
 (511) 14, 18, 25
 (210) O 82627

(111) 184863

- (220) 19.01.1994
 (151) 15.05.1995
 (180) 19.01.2014
 (540)



- (730) **MUDr. Ivan Fryček**, Masarykova 14, Ústí nad Labem, Česká republika
 (510) (42) zubolékařské práce.
 (511) 42
 (210) O 85916

(111) 184927A

- (220) 14.12.1993
 (151) 02.06.1998
 (180) 14.12.2013
 (540)

ESO

- (730) **CET 21 spol. s r.o.**, Kříženeckého nám. 322, Praha 5, Česká republika
 (740) Lukajová Dana, patentový zástupce, Advokátní a patentová kancelář Vyskočil, Krošlák a spol., Petráská 12, Praha 1
 (510) (38) televizní vysílání pořadů.
 (511) 38
 (210) O 127925

(111) 184982

- (220) 03.08.1993

(151) 22.05.1995

(180) 03.08.2013

(540)

LAK CLEAN

- (730) **Velvana, a.s.**, Velvary, Česká republika
 (510) (3) mycí a konzervační prostředek.
 (511) 3
 (210) O 81678

(111) 184984

- (220) 11.01.1994
 (151) 22.05.1995
 (180) 11.01.2014
 (540)

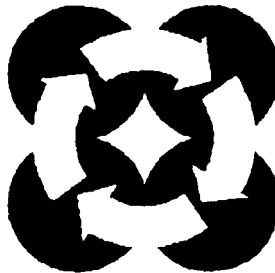

- (730) **Ing. Božetěch Kaňa**, Oblá 35, Brno, Česká republika
 (740) Ing. Malůšek Jiří, Patentová kancelář Kania, Sedlák, Smola, Mendlovo nám. 1a, Brno
 (510) Vybudování databanky informací, zejména o motorových vozidlech, zprostředkování výměny těchto informací, distribuce dat, aktualizace dat, archivace dat, vývoj systému pro zprostředkování výměny informací; zprostředkovatelská činnost v oblasti motorových vozidel, provádění statistických vyhodnocení, marketing.
 (511) 12, 35, 36, 42
 (210) O 85729

(111) 184994

- (220) 25.11.1993
 (151) 22.05.1995
 (180) 25.11.2013
 (540)

NA DOVOLENOU

- (730) **TERINVEST spol. s r.o.**, Legerova 15, Praha 2, Česká republika
 (740) JUDr. Aleš Zábrš, advokát a patentový zástupce, Na Beránce 2, Praha 6
 (510) Veletřhy a výstavy a služby spojené s pořádáním veletrhů a výstav.
 (511) 35, 42
 (210) O 84552

(111) 184999

- (220) 25.11.1993
 (151) 22.05.1995
 (180) 25.11.2013
 (540)

METAL

- (730) **TERINVEST spol. s r.o.**, Legerova 15, Praha 2, Česká republika
 (740) JUDr. Aleš Zábrš, advokát a patentový zástupce, Na Beránce 2, Praha 6
 (510) Veletřhy, výstavy a služby spojené s pořádáním veletrhů a výstav.
 (511) 35, 42
 (210) O 84553

(111) **185001**
 (220) 07.09.1993
 (151) 22.05.1995
 (180) 07.09.2013
 (540)

BESKYDKY

(730) **SOCIÉTÉ DES PRODUITS NESTLÉ S.A.**,
 Vevey, Švýcarsko
 (740) JUDr. Richard Wagner, Advokátní kancelář
 Pokorný, Wagner & spol., Karolíny Světlé 301/8,
 Praha 1
 (510) Trvanlivé pečivo, čokoládové a nečokoládové
 cukrovinky, nápojové směsi a prášky.
 (511) 30, 32
 (210) O 82412

(111) **185002**
 (220) 26.11.1993
 (151) 22.05.1995
 (180) 26.11.2013
 (540)

FLORA

(730) **TERINVEST spol. s r.o.**, Legerova 15, Praha 2,
 Česká republika
 (740) JUDr. Aleš Zábrš, advokát a patentový zástupce, Na
 Beránce 2, Praha 6
 (510) Veletrhy, výstavy a služby spojené s pořádáním
 veletrhů a výstav.
 (511) 35, 42
 (210) O 84583

(111) **185004**
 (220) 25.11.1993
 (151) 22.05.1995
 (180) 25.11.2013
 (540)

FORTEL

(730) **TERINVEST spol. s r.o.**, Legerova 15, Praha 2,
 Česká republika
 (740) JUDr. Aleš Zábrš, advokát a patentový zástupce, Na
 Beránce 2, Praha 6
 (510) Veletrhy, výstavy a služby spojené s pořádáním
 veletrhů a výstav.
 (511) 35, 42
 (210) O 84555

(111) **185128**
 (220) 18.10.1993
 (151) 24.05.1995
 (180) 18.10.2013
 (540)



(730) **LARGO, spol. s r.o.**, Jasenice 1593, Vsetín,
 Česká republika
 (740) Ing. Jaromír Přikryl, Patentová a známková
 kancelář, Včelín 1161, Hulín
 (510) Průmyslové, bytové a občanské stavby, projektová
 a inženýrská činnost ve stavebnictví, provádění
 průmyslových podlah zejména vakuovaných,
 betonových, obrusuvzdorných, nárazuvzdorných a
 litých syntetických podlah, provádění nátěrů, sanací

a oprav podlah a vodorovných a svislých izolací.
 (511) 37, 42
 (210) O 83523

(111) **185144**
 (220) 17.11.1993
 (151) 24.05.1995
 (180) 17.11.2013
 (540)

KONDITIN

(730) **INFUSIA a.s.**, Hořátek, pošta Sadská 3, Česká
 republika
 (740) Ing. Eva Kleintová, ČERVENKA, KLEINTOVÁ,
 TURKOVÁ Patentová, známková a advokátní
 kancelář, Budečská 6/974, Praha 2 - Vinohrady
 (510) Chemické výrobky pro průmysl a veterinární účely;
 kosmetické výrobky; výrobky farmaceutické,
 zvěrolékařské a zdravotnické, výrobky dietetické
 pro děti a nemocné; sirup z melasy; lihoviny a
 likéry; šumivé a jiné nealkoholické nápoje a jiné
 přípravky k přípravě nápojů.
 (511) 1, 3, 5, 30, 32, 33
 (210) O 84352

(111) **185165**
 (220) 29.12.1993
 (151) 25.05.1995
 (180) 29.12.2013
 (540)

CRYSTALIS

(730) **Crystalis s.r.o.**, Zelený pruh 95/97, Praha 4,
 Česká republika
 (740) Ing. Reichel Pavel, Lopatecká 14, Praha 4
 (510) Přístroje pro přípravu, ohřev, chlazení a dávkování
 nápojů; užité a dekorativní předměty a artefakty
 všeho druhu, zejména ze skla, např. vázy, číše, mísy,
 lustry; nápoje všeho druhu, alkoholické i
 nealkoholické, balená voda.
 (511) 11, 14, 16, 20, 21, 32,
 33
 (210) O 85550

(111) **185335**
 (220) 19.08.1993
 (151) 30.05.1995
 (180) 19.08.2013
 (540)

ASTUR

(730) **Ing. Václav Kožený, CSc.**, K Horoměřicům 37,
 Praha 6, Česká republika
 (740) Ing. Jana Vanděliková, Bohemia Patent, Hradební 3,
 Praha 1
 (510) Poskytování pomoci při výkonu hospodářské
 činnosti; zprostředkovatelská činnost; ekonomické
 a organizační poradenství; činnost překladatelská a
 tlumočnická.
 (511) 35, 42
 (210) O 82060

(111) **185336**
 (220) 19.08.1993
 (151) 30.05.1995
 (180) 19.08.2013
 (540)



- (730) **Ing. Václav Kožený, CSc.**, K Horoměřicům 37, Praha 6, Česká republika
- (740) Ing. Jana Vanděliková, Bohemia Patent, Hradební 3, Praha 1
- (510) Poskytování pomoci při výkonu hospodářské činnosti; zprostředkovatelská činnost; ekonomické a organizační poradenství; činnost překladatelská a tlumočnická.
- (511) 35, 42
- (210) O 82061

- (111) **185337**
- (220) 19.08.1993
- (151) 30.05.1995
- (180) 19.08.2013
- (540)



- (730) **Ing. Václav Kožený, CSc.**, K Horoměřicům 37, Praha 6, Česká republika
- (740) Ing. Jana Vanděliková, Bohemia Patent, Hradební 3, Praha 1
- (510) Poskytování pomoci při výkonu hospodářské činnosti; zprostředkovatelská činnost; ekonomické a organizační poradenství; činnost překladatelská a tlumočnická.
- (511) 35, 42
- (210) O 82062

- (111) **185351**
- (220) 11.01.1994
- (151) 30.05.1995
- (180) 11.01.2014
- (540)

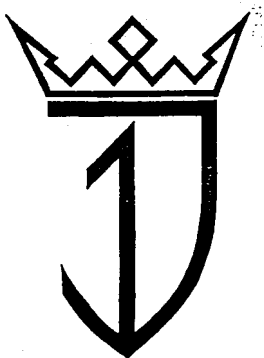

- (730) **První jílovska, a.s.**, Čs. armády 547, Jílové u Prahy, Česká republika
- (510) Výroba a úprava rostlinných extraktů a jejich sloučenin, silic a výrobků pro balneoterapii, kosmetiku a bytovou chemii (např. čisticí prostředky apod.), potravinářství; zemědělská výroba - produkování, pěstování, třídění a zpracování zemědělských produktů v rámci rostlinné a živočišné výroby; silniční motorová doprava; zpracování druhotných surovin; výroba,

montáž, generální opravy a rekonstrukce a provádění revizních zkoušek vyhrazených zdvihacích zařízení; kovovýroba - projekce, výroba a dodávky konstrukcí z válcovaných kovových materiálů, jejich doplňky, výbava, hrazení a svařence.

- (511) 3, 5, 6, 7, 31, 37, 39, 40
- (210) O 85725

- (111) **185363**
- (220) 11.01.1994
- (151) 31.05.1995
- (180) 11.01.2014
- (540) **První jílovska akciová společnost**

- (730) **První jílovska, a.s.**, Čs. armády 547, Jílové u Prahy, Česká republika
- (510) Výroba a úprava rostlinných extraktů a jejich sloučenin, silic a výrobků pro balneoterapii, kosmetiku a bytovou chemii (např. čisticí prostředky apod.), potravinářství; zemědělská výroba - produkování, pěstování, třídění a zpracování zemědělských produktů v rámci rostlinné a živočišné výroby; silniční motorová doprava; zpracování druhotných surovin; výroba, montáž, generální opravy, rekonstrukce a provádění revizních zkoušek vyhrazených zdvihacích zařízení; kovovýroba - projekce, výroba a dodávky konstrukcí z válcovaných kovových materiálů, jejich doplňky, výbava, hrazení a svařence.

- (511) 3, 5, 6, 7, 31, 37, 39, 40
- (210) O 85723

- (111) **185365**
- (220) 11.01.1994
- (151) 31.05.1995
- (180) 11.01.2014
- (540)

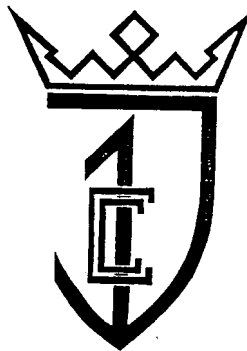

- (730) **První jílovska, a.s.**, Čs. armády 547, Jílové u Prahy, Česká republika
- (510) Kovoobrábění, projekce, výroba a dodávky konstrukcí z válcovaných kovových materiálů, jejich doplňky, výbava, dále hrazení a svařence; montáž, generální opravy, rekonstrukce a provádění revizních zkoušek vyhrazených zdvihacích zařízení.

- (511) 6, 7, 37, 40
- (210) O 85724

- (111) **185378**
- (220) 19.10.1993
- (151) 31.05.1995
- (180) 19.10.2013
- (540)

BERNES

- (730) **Vilém BEROUSEK**, Křenická 1469, Praha 10,
Česká republika
(740) Ing. Jana Vandělíková, Bohemia Patent, Hradební 3,
Praha 1
(510) (41) cirkus a varieté.
(511) 41
(210) O 83536

- (111) **185481**
(220) 13.06.1994
(151) 05.06.1995
(180) 13.06.2014
(540)



- (730) **COMLUX spol. s r.o.**, Zámecké náměstí 2,
Břeclav, Česká republika
(740) RNDr. Zdeňka Halaxová, TETRAPAT, Horní
náměstí 7, Olomouc
(510) Zařízení osvětlovací; inženýrská a projektová
činnost ve stavebnictví.
(511) 11, 42
(210) O 90503

- (111) **185524**
(220) 05.11.1993
(151) 07.06.1995
(180) 05.11.2013
(540)



- (730) **PROM, spol. s r.o.**, Přílepská 1692, Roztoky u
Prahy, Česká republika
(740) JUDr. Tichý Jaromír, Ke Kukačce 21, Plzeň
(510) (29) mléčné výrobky, zejm. sýry, sýrové a
tvarohové pomazánky a dezerty, jogurty, máslo.
(511) 29
(210) O 84064

- (111) **185578**
(220) 29.09.1993
(151) 08.06.1995
(180) 29.09.2013
(540)

ESO

- (730) **BOCHEMIE s.r.o.**, Lidická 326, Bohumín, Česká
republika
(740) Patentservis Praha a.s., Jivenská 1273/1, Praha 4
(510) Chemické výrobky pro průmyslové a vědecké účely,
dezinfekční prostředky, přípravky pro zemědělství,
mořidla a impregnační nátěry, prostředky k hubení
rostlinných škůdců.
(511) 1, 2, 5
(210) O 83081

- (111) **185579**
(220) 29.09.1993
(151) 08.06.1995

- (180) 29.09.2013
(540)

SAVONAL

- (730) **BOCHEMIE s.r.o.**, Lidická 326, Bohumín, Česká
republika
(740) Patentservis Praha a.s., Jivenská 1273/1, Praha 4
(510) Chemické výrobky pro průmyslové a vědecké účely,
dezinfekční, prací a bělicí prostředky, přípravky pro
zemědělství.
(511) 1, 3, 5
(210) O 83079

- (111) **185580**
(220) 29.09.1993
(151) 08.06.1995
(180) 29.09.2013
(540)

DESAVON

- (730) **BOCHEMIE s.r.o.**, Lidická 326, Bohumín, Česká
republika
(740) Patentservis Praha a.s., Jivenská 1273/1, Praha 4
(510) Chemické výrobky pro průmyslové a vědecké účely,
dezinfekční, prací a bělicí prostředky, přípravky pro
zemědělství.
(511) 1, 3, 5
(210) O 83078

- (111) **185581**
(220) 29.09.1993
(151) 08.06.1995
(180) 29.09.2013
(540)

SAVOSAN

- (730) **BOCHEMIE s.r.o.**, Lidická 326, Bohumín, Česká
republika
(740) Patentservis Praha a.s., Jivenská 1273/1, Praha 4
(510) Chemické výrobky pro průmyslové a vědecké účely,
dezinfekční prostředky, prací a bělicí prostředky,
přípravky pro zemědělství.
(511) 1, 3, 5
(210) O 83077

- (111) **185582**
(220) 29.09.1993
(151) 08.06.1995
(180) 29.09.2013
(540)

DEZAMIN

- (730) **BOCHEMIE s.r.o.**, Lidická 326, Bohumín, Česká
republika
(740) Patentservis Praha a.s., Jivenská 1273/1, Praha 4
(510) Chemické výrobky pro průmyslové a vědecké účely,
dezinfekční, prací a bělicí prostředky, přípravky pro
zemědělství.
(511) 1, 3, 5
(210) O 83076

- (111) **185645**
(220) 14.12.1993
(151) 09.06.1995
(180) 14.12.2013
(540)

ROSS

- (730) **Roudnické strojírny a slévárny a.s.**,
Kratochvílova 1107, Roudnice nad Labem, Česká
republika
(740) Zastupování bylo zrušeno, .

- (510) Kovadliny, odlitky z litiny a ocelolitiny; zemědělské stroje a zařízení, jejich příslušenství a části; nákladní a účelové automobily, jejich příslušenství a části.
 (511) 6, 7, 12
 (210) O 85075

(111) **185764**

- (220) 25.11.1993
 (151) 16.06.1995
 (180) 25.11.2013

SPORT PRAGUE

- (730) **TERINVEST spol. s r.o.**, Legerova 15, Praha 2, Česká republika
 (740) JUDr. Aleš Zábrš, advokát a patentový zástupce, Na Beránce 2, Praha 6
 (510) Veletrhy a výstavy a služby spojené s pořádáním veletrhů a výstav.
 (511) 35, 42
 (210) O 84544

(111) **185790**

- (220) 07.09.1993
 (151) 19.06.1995
 (180) 07.09.2013

LEDOVÉ KAŠTANY

- (730) **SOCIÉTÉ DES PRODUITS NESTLÉ S.A.**, Vevey, Švýcarsko
 (740) JUDr. Richard Wagner, Advokátní kancelář Pokorný, Wagner & spol., Karolíny Světlé 301/8, Praha 1
 (510) Trvanlivé pečivo, čokoládové a nečokoládové cukrovinky, nápojové směsi a prášky.
 (511) 30, 32
 (210) O 82450

(111) **185904A**

- (220) 14.12.1993
 (151) 23.06.1995
 (180) 14.12.2013

SPORTŽURNÁL

- (730) **CET 21 spol. s r.o.**, Kříženeckého nám. 322, Praha 5, Česká republika
 (740) Lukajová Dana, patentový zástupce, Advokátní a patentová kancelář Vyskočil, Krošlák a spol., Petráská 12, Praha 1
 (510) (38) televizní vysílání pořadů.
 (511) 38
 (210) O 127923

(111) **185911**

- (220) 11.01.1994
 (151) 23.06.1995
 (180) 11.01.2014

AUTOMARKET

- (730) **Ing. Božetěch Kaňa**, Oblá 35, Brno, Česká republika
 (740) Ing. Malůšek Jiří, Patentová kancelář Kania, Sedlák, Smola, Mendlovo nám. 1a, Brno
 (510) Vybudování databanky informací, zejména o motorových vozidlech, zprostředkování výměny těchto informací, distribuce dat, aktualizace dat, archivace dat, vývoj systému pro zprostředkování

výměny informací; zprostředkovatelská činnost v oblasti motorových vozidel; provádění statistických vyhodnocení; marketing.

- (511) 12, 35, 36, 42
 (210) O 85728

(111) **185918**

- (220) 17.02.1994
 (151) 23.06.1995
 (180) 17.02.2014
 (540)



- (730) **Cembrit CZ, a.s.**, Lidická 302, Beroun 3, Česká republika
 (740) Patentservis Praha a.s., Jivenská 1273/1, Praha 4
 (510) (19) stylová střešní vláknocementová krytina - lehká břidlice.
 (511) 19
 (210) O 86987

(111) **186019**

- (220) 22.09.1993
 (151) 29.06.1995
 (180) 22.09.2013
 (540)



- (730) **STOPRO spol. s r.o.**, Radlická 37/901, Praha 5, Česká republika
 (740) Zastupování bylo zrušeno, .
 (510) Architektonická činnost, projektování v investiční výstavbě, stavební činnost, komplexní dodávky interiérů, provádění bytových a občanských staveb, engineering.
 (511) 20, 37, 42
 (210) O 82894

(111) **186022**

- (220) 28.06.1993
 (151) 29.06.1995
 (180) 28.06.2013
 (540)

CASSIOPEIA

- (730) **JUDr. Jana Mravcová**, Dlouhá 4217, Zlín, Česká republika
 (740) Ing. Kučera Zdeněk, Padělky 548 (P.O.BOX 92), Slušovice
 (510) (42) cestovní kancelář.
 (511) 42
 (210) O 80937

(111) **186077**

- (220) 07.09.1993
 (151) 29.06.1995
 (180) 07.09.2013

- (540) **PRALINKY RUMOVÉ**
 (730) **SOCIÉTÉ DES PRODUITS NESTLÉ S.A.**,
 Vevey, Švýcarsko
 (740) JUDr. Richard Wagner, Advokátní kancelář
 Pokorný, Wagner & spol., Karolíny Světlé 301/8,
 Praha 1
 (510) Trvanlivé pečivo, čokoládové a nečokoládové
 cukrovinky, nápojové směsi a prášky.
 (511) 30, 32
 (210) O 82449

- (111) **186094**
 (220) 29.09.1993
 (151) 29.06.1995
 (180) 29.09.2013

PRIM

- (730) **BOCHEMIE s.r.o.**, Lidická 326, Bohumín, Česká
 republika
 (740) Patentservis Praha a.s., Jivenská 1273/1, Praha 4
 (510) Chemické výrobky pro průmyslové a vědecké účely,
 dezinfekční, prací a bělicí prostředky, přípravky pro
 zemědělství, mořidla a impregnační nátěry,
 prostředky k hubení rostlinných škůdců.
 (511) 1, 2, 3, 5
 (210) O 83080

- (111) **186114**
 (220) 03.03.1994
 (151) 29.06.1995
 (180) 03.03.2014

FLORA

- (730) **Roudnické strojírný a slévárny a.s.**,
 Kratochvílova 1107, Roudnice nad Labem, Česká
 republika
 (510) (7) zemědělské stroje a zařízení, jejich příslušenství
 a části.
 (511) 7
 (210) O 87452

- (111) **186381**
 (220) 31.08.1993
 (151) 30.06.1995
 (180) 31.08.2013

B&W

- (730) **The Babcock & Wilcox Company**, Wilmington,
 Spojené státy americké, Delaware
 (740) JUDr. Čermák Karel, Advokátní a patentová
 kancelář Čermák, Hořejš, Myslíl, Národní 32, Praha
 1
 (510) Kotle a boilers, jejich součásti a příslušenství;
 údržba, konstrukce, úpravy, opravy a výroba strojů,
 zařízení a systémů na výrobu páry a energie;
 inspekce a inženýring pro stroje, zařízení a systémy
 na výrobu páry a energie.
 (511) 11, 37, 42
 (210) O 82215

- (111) **186382**
 (220) 31.08.1993
 (151) 30.06.1995
 (180) 31.08.2013

BABCOCK & WILCOX

- (730) **The Babcock & Wilcox Company**, Wilmington,
 Spojené státy americké, Delaware
 (740) JUDr. Čermák Karel, Advokátní a patentová
 kancelář Čermák, Hořejš, Myslíl, Národní 32, Praha
 1
 (510) Kotle a boilers, jejich součásti a příslušenství;
 údržba, konstrukce, úpravy, opravy a výroba strojů,
 zařízení a systémů na výrobu páry a energie;
 inspekce a inženýring pro stroje, zařízení a systémy
 na výrobu páry a energie.
 (511) 11, 37, 42
 (210) O 82216

- (111) **186383**
 (220) 15.09.1993
 (151) 30.06.1995
 (180) 15.09.2013

NORTH STAR

- (730) **Japan Tobacco Inc.**, 2-2-1 Toranomon, Minato-
 ku, Tokyo, Japonsko
 (740) JUDr. Otakar Švorčík, Společná advokátní kancelář
 Všeťečka Zelený Švorčík Kalenský a partneři,
 Hálkova 2, Praha 2
 (510) (34) cigarety, tabák v surovém stavu, tabákové
 výrobky, potřeby pro kuřáky, zápalky.
 (511) 34
 (210) O 82708

- (111) **186385**
 (220) 15.09.1993
 (151) 30.06.1995
 (180) 15.09.2013

MAGIC

- (730) **Japan Tobacco Inc.**, 2-2-1 Toranomon, Minato-
 ku, Tokyo, Japonsko
 (740) JUDr. Otakar Švorčík, Společná advokátní kancelář
 Všeťečka Zelený Švorčík Kalenský a partneři,
 Hálkova 2, Praha 2
 (510) (34) cigarety, tabák v surovém stavu, tabákové
 výrobky, potřeby pro kuřáky, zápalky.
 (511) 34
 (210) O 82709

- (111) **186386**
 (220) 15.09.1993
 (151) 30.06.1995
 (180) 15.09.2013

EMPIRE

- (730) **Japan Tobacco Inc.**, 2-2-1 Toranomon, Minato-
 ku, Tokyo, Japonsko
 (740) JUDr. Otakar Švorčík, Společná advokátní kancelář
 Všeťečka Zelený Švorčík Kalenský a partneři,
 Hálkova 2, Praha 2
 (510) (34) cigarety, tabák v surovém stavu, tabákové
 výrobky, potřeby pro kuřáky, zápalky.
 (511) 34
 (210) O 82710

- (111) **186388**
 (220) 16.09.1993
 (151) 30.06.1995
 (180) 16.09.2013



- (730) **ST. NICOLAUS a.s.**, 1.mája 113, Liptovský Mikuláš, Slovenská republika
 (740) JUDr. Matějka Jan, Advokátní a patentová kancelář Čermák, Hořejš, Myslíl, Národní 32, Praha 1
 (510) Ovocné a zeleninové výrobky, ocet, hořčice, vonné a chuťové látky, kyseliny a barviva pro potravinářské účely, nealkoholické nápoje, lihoviny a destiláty.
 (511) 29, 30, 32, 33
 (210) O 82736

- (111) **186389**
 (220) 16.09.1993
 (151) 30.06.1995

- (180) 16.09.2013

(540) **RAVELLA**

- (730) **ST. NICOLAUS a.s.**, 1.mája 113, Liptovský Mikuláš, Slovenská republika
 (740) JUDr. Matějka Jan, Advokátní a patentová kancelář Čermák, Hořejš, Myslíl, Národní 32, Praha 1
 (510) (32) pivo, lehká piva i ležáky, minerální vody, šumivé a jiné nealkoholické nápoje, sirupy a jiné přípravky k přípravě nápojů, ovocné šťávy a nápoje z ovocných šťáv.
 (511) 32
 (210) O 82737

- (111) **186541**
 (220) 12.07.1993
 (151) 10.07.1995

- (180) 12.07.2013



- (730) **AERO VODOCHODY a.s.**, ul. U Letiště č.p. 374, Dolínka, Odolená Voda, Česká republika
 (740) JUDr. Růžička Michal, CSc., Rott, Růžička a Guttman, patentová, známková a právní kancelář, Nad Štolou 12, Praha 7
 (510) Letouny a součástí letounů jako jsou křídla, křídélka, spoilery, dveře, kryty a víka, kabiny, vrtule, hnací jednotky, volantové a nožní řízení, systémy ovládání klapek, vyvažování, transmisi, hydraulické systémy, podvozky; letecké přístroje jako jsou komunikační přístroje, palubní počítače, odmrazovací, klimatizační a kyslíkové systémy; pozemní zařízení pro letecký výcvik jako jsou simulátory, kotevní a krytové vybavení, nástupní schody, nakládací pomůcky a zařízení.
 (511) 6, 7, 9, 11, 12
 (210) O 81179

- (111) **186570**
 (220) 11.08.1993

- (151) 10.07.1995

- (180) 11.08.2013



- (730) **TESAS TOP, s.r.o.**, Zelenohorská 403, Nepomuk, Česká republika
 (740) Ing. Chludina Jiří, UNIPATENT, J.Masaryka 43-47, Praha 2-Vinohrady
 (510) Stavební stroje všeho druhu včetně strojů pro výrobu stavebních materiálů a strojů pro přípravu stavebních materiálů na stavbách; manipulační a nakládací stroje a zařízení všeho druhu; zemědělské stroje; obráběcí stroje s výjimkou těch, které jsou zahrnuty ve tř. 9-12 a 16; motory; soukolí; hnací řemeny a náhradní díly a přídavná zařízení všeho druhu pro všechny uvedené stroje a zařízení; pojízdné pracovní stroje všeho druhu; transportní zařízení všeho druhu včetně stavebních výtahů, vrtáků a skluzů; manipulační vozíky včetně vozíků paletovacích a vysokozdvížných; přídavná zařízení pro manipulaci s náklady a břemeny pro motorová vozidla; stroje a zařízení pro transport stavebních a jiných materiálů včetně těchto strojů a zařízení v pojízdném provedení; náhradní díly a přídavná zařízení pro všechny uvedené stroje a zařízení; servis; opravy a údržba všech uvedených strojů a zařízení.
 (511) 7, 12, 37
 (210) O 81830

- (111) **186652**

- (220) 24.09.1993

- (151) 12.07.1995

- (180) 24.09.2013



- (730) **Stanislav Valda**, Jeronýmova 1522, Roztoky u Prahy, Česká republika
 (740) Zastupování bylo zrušeno, .
 (510) Barvy, laky, fermeže, nátěry, mořidla, práškové pigmenty, umělecké barvy, ředidla, přírodní pryskyřice, sklenářský kyt; prací, bělicí a čistící přípravky, kosmetické výrobky včetně mýdla a zubní pasty, leštící a odmašťovací přípravky, brousící papír; palivo, především dříví, průmyslové oleje a tuky ; zámečnické výrobky včetně kování na okna a dveře, stavební materiál kovový, hřebíky a šrouby, kovové roury, kabely a dráty; stroje na zpracování a opracování dřeva a plastů; ruční nástroje dílenské a zahradnické, nožifské výrobky; hudební nástroje, zejména akustické; papír, tapety, lepenka, psací a kancelářské potřeby, učební a školní potřeby tiskoviny; polotovary a výrobky z plastů a gumy, těsnící hmoty, izolace, izolační nátěry a tmely, hadice plastové a gumové; stavební materiál ze dřeva, polotovary dřevěné jako parkety, dřevěné panely, cihlářské výrobky, kameninové a cementové výrobky; nábytek dřevěný i kovový, obrazové a zrcadlové rámy, výrobky ze dřeva, korku, rákosu, bambusu a plastů; hračky, součásti hraček, sportovní potřeby, sportovní nářadí; maso, ryby, drůbež, upravená zelenina, zavařeniny, kompoty, vejce, mléko a mléčné výrobky, konzervy potravinové, jedlé oleje; káva, čaj, kakao, cukr, chléb a pečivo, obilní výrobky, koření, s

- výjimkou cukrovinek ; stavební práce, opravy a úpravy budov jako předmět prodeje.
- (511) 2, 3, 4, 6, 7, 8, 15, 16,
17, 19, 20, 28, 29, 30,
37
- (210) O 82972

- (111) **186667**
(220) 07.10.1993
(151) 12.07.1995
(180) 07.10.2013

STORA

- (730) **Stora Enso AB**, Falun, Švédsko
(740) JUDr. Korejzová Zdeňka, KOREJZOVÁ & SPOL.
Advokátní a patentová kancelář, Spálená 29, Praha
1
- (510) Technická celuloza pro výrobu papíru; papír.
(511) 1, 16
(210) O 83323

- (111) **186684**
(220) 15.09.1993
(151) 12.07.1995
(180) 15.09.2013

- (730) **ALTOMA, spol.s r.o.**, Podhorská 10, Praha 5,
Česká republika
(740) Ing. Chludina Jiří, UNIPATENT, J.Masaryka 43-
47, Praha 2-Vinohrady
(510) Přístroje a nástroje k vědeckým a laboratorním
účelům, přístroje a nástroje navigační, tj. přístroje a
nástroje určené k přenášení rozkazů, k měření a
přístroje všeobecně užívané při řízení lodí a letadel,
přístroje a nástroje geodetické a přístroje pro
bezdrátovou telegrafii, přístroje fotografické,
kinematografické, optické, včetně promítačů obrazů
a zvětšovací přístrojů, přístroje a nástroje k
vážení a měření, přístroje a nástroje signalizační
včetně signálních píšťal, přístroje a nástroje pro
účely záchranné a učební, automaty uváděné v
činnost vhozením mince nebo známky, přístroje
pro záznam a reprodukci mluveného slova,
zapisovací pokladny a počítací stroje včetně
kancelářských a děrovacích strojů, hasící přístroje,
speciální pouzdra pro přístroje a nástroje, které jsou
zařazeny do této třídy, elektrotermické nástroje a
přístroje, zejména ruční elektrické svářečky,
elektrické žehličky apod., elektrické přístroje a
zařízení, zejména elektricky vytápěné podušky,
oděvy a součásti oděvů, ohříváče nohou, elektrické
zapalovače a obdobná zařízení nezařazená v jiných
třídách, elektromechanická zařízení pro domácí
účely určená k čištění jako vysavače prachu, leštiče
parket apod., komplexní parkovací systémy,
ovládání elektronické a optické systémy, ovládání
na magnetické karty, magnetické klíče, kodovací
zámky, parkovací automaty včetně inkasních
automatů, součástí a příslušenství uvedených
výrobků, obecné kovy, v surovém a
polozpracovaném stavu a jejich slitiny, kotvy,
kovadliny, zvony, stavební materiál z válcovaného

a litého kovu, kolejnice a jiný kovový materiál určený k železničním účelům, řetězy, kovové kabely a dráty (s výjimkou drátů k elektrotechnickým účelům), zámečnické výrobky, kovové roury, nedobytné pokladny a schránky, ocelové kuličky, podkovy, hřebíky a šrouby, jiné kovové výrobky, které nejsou obsaženy v jiných třídách, rudy, automatické pohony pro vrata a garáže včetně dálkového ovládání, vlastní vrata, závory, stroje a obráběcí stroje (s výjimkou těch, které jsou zahrnuty ve tř. 9-12 a 16), motory, soukolí a hnací řemeny, zemědělské stroje a líhně, maznice, elektronická zařízení a přístroje pro domácnost (drtiče, mixery, mlýnky), osvětlovací a topná zařízení na výrobu páry, zařízení pro vaření, chlazení, větrání včetně klimatizace nebo zařízení pro úpravu vzduchu, zařízení pro rozvod vody a zařízení zdravotnická, stavební materiál včetně polozpracovaného řeziva (trámy, prkna, dřevěné panely, překližka, skleněné cihly, dlaždice apod.), přírodní a umělý kámen, cement, vápno, malta, sádra, šterk, kameninové a cementové roury, stavební materiál pro stavbu cest asphalt, smola, živec, přenosné domy, kamenné pomníky, krby, nábytek včetně kovového a kempingového nábytku, broušená skla a zrcadla, rámy, výrobky ze dřeva, korku, proutí, rákosu, třtiny, rohoviny, slonoviny, kostí, želvoviny, jantaru, perleti, mořské pěny, buničiny, výrobky z plastických hmot, ložní potřeby, matrace, žíněnky, podhlavníky, včetně zprostředkovatelské činnosti v uvedených oborech.

- (511) 6, 7, 9, 11, 19, 20, 35
(210) O 82716

- (111) **186756**
(220) 05.10.1993
(151) 14.07.1995
(180) 05.10.2013

ASTRA

- (730) **Tomáš Michalík**, Bystřice nad Olší 1270,
Bystřice nad Olší, Česká republika
(740) Ing. Pavel Nádvorník, Sokola Tůmy 1, Ostrava -
Hulváky
(510) (4) benzín, nafta, oleje, maziva.
(511) 4
(210) O 83286

- (111) **186813**
(220) 12.03.1993
(151) 19.07.1995
(180) 12.03.2013

- (730) **Miroslav Krám**, Lhota, Na Výsluní 107, Červený
Kostelec, Česká republika
(510) Nábytek; bytové doplňky, zejména zrcadla, rámy,
obrazy, poličky, nábytkové kování, koberce,
podlahový korek, stahovací dveře.
(511) 6, 16, 19, 20, 27

(210) O 75532

(111) **186823**
 (220) 20.09.1993
 (151) 19.07.1995
 (180) 20.09.2013
 (540)

UNION  **KNOPF**

(730) **Union Knopf GmbH**, 2 Lilienthalstrasse, D-33
689 Bielefeld, Německo
 (740) JUDr. Otakar Švorčík, Společná advokátní kancelář
Všetečka Zelený Švorčík Kalenský a partneři,
Hálkova 2, Praha 2
 (510) (26) knoflíky; spony a přezky pro části oděvů.
 (511) 26
 (210) O 82854

(111) **186869**
 (220) 28.09.1993
 (151) 21.07.1995
 (180) 28.09.2013
 (540)



(730) **Bertelsmann AG**, Carl-Bertelsmann-Strasse 270,
Gütersloh, Německo
 (740) JUDr. Korejzová Zdeňka, KOREJZOVÁ & SPOL.
Advokátní a patentová kancelář, Spálená 29, Praha
1
 (510) Tištěné publikace, zejména knihy, časopisy a
noviny; služby knižních klubů.
 (511) 16, 41
 (210) O 83048

(111) **186906**
 (220) 28.09.1993
 (151) 25.07.1995
 (180) 28.09.2013
 (540)

B | M
M | C

(730) **Bertelsmann AG**, Carl-Bertelsmann-Strasse 270,
Gütersloh, Německo
 (740) JUDr. Korejzová Zdeňka, KOREJZOVÁ & SPOL.
Advokátní a patentová kancelář, Spálená 29, Praha
1

(510) (16) tištěné publikace, zejména knihy, časopisy a
noviny; (41) služby knižních klubů.

(511) 16, 41
 (210) O 83050

(111) **186999**
 (220) 30.03.1994
 (151) 27.07.1995
 (180) 30.03.2014
 (540)



(730) **RECOM REALTY s.r.o.**, Varšavská 1168/13,
Karlovy Vary, Česká republika
 (740) Zeman Petr, ZEMAN - podkrušnohorská patentová
a známková kancelář, Hradní 301, Loket
 (510) (36) služby realitní kanceláře.
 (511) 36
 (210) O 88232

(111) **187001**
 (220) 25.11.1993
 (151) 27.07.1995
 (180) 25.11.2013
 (540)

NOVÝ BYT

(730) **TERINVEST spol. s r.o.**, Legerova 15, Praha 2,
Česká republika
 (740) JUDr. Aleš Zábrš, advokát a patentový zástupce, Na
Beránce 2, Praha 6
 (510) Veletrhy a výstavy a služby spojené s pořádáním
veletrhů a výstav.
 (511) 35, 42
 (210) O 84549

(111) **187019**
 (220) 06.04.1994
 (151) 27.07.1995
 (180) 06.04.2014
 (540)



(730) **Roudnické strojírny a slévárny a.s.**,
Kratochvílova 1107, Roudnice nad Labem, Česká
republika
 (510) Kovadliny, odlitky z šedé a tvárné litiny, odlitky z
ocelolitiny, zemědělské stroje a zařízení, jejich
příslušenství a části, stroje na zpracování kovů,
ocelové nástroje a přípravky pro tvarování kovů.
 (511) 6, 7, 8
 (210) O 88396

(111) **187055**
 (220) 25.11.1993
 (151) 28.07.1995
 (180) 25.11.2013
 (540)

GARDEROBA

- (730) **TERINVEST spol. s r.o.**, Legerova 15, Praha 2, Česká republika
 (740) JUDr. Aleš Zábrš, advokát a patentový zástupce, Na Beránce 2, Praha 6
 (510) Veletrhy a výstavy a služby spojené s pořádáním veletrhů a výstav.
 (511) 35, 42
 (210) O 84543

- (111) **187136**
 (220) 03.09.1993
 (151) 30.08.1995
 (180) 03.09.2013
 (540)



- (730) **REIMA s.r.o.**, Karlštejská 22, Praha 5, Česká republika
 (740) Ing. Chludina Jiří, UNIPATENT, J.Masaryka 43-47, Praha 2-Vinohrady
 (510) Barvy, laky, fermeže pro průmyslové a umělecké použití, textilní barvy, přípravky k barvení potravin a nápojů, barviva, antikorozivní a impregnační nátěry, barviřské přípravky, mořidla, přírodní pryskyřice, kovové fólie, kovy v prášku pro účely malířské a dekoratérské; přípravky prací a bělicí, čistící, lešticí a odmašťovací, mýdlo, výrobky kosmetické, voňavkářské včetně éterických olejů, vodičky na vlasy, zubní pasty, prášky, želatina pro potravinářské účely, mořidla na prádlo, barvy na vlasy; obecné kovy v surovém a polozpracovaném stavu a jejich slitiny, kotvy, kovadliny, zvonky, stavební materiál z válcovaného a litého kovu, kolejnice a jiný kovový materiál určený k železničním účelům, řetězy, kovové kabely a dráty (s výjimkou drátů k elektrotechnickým účelům), zámečnické výrobky, kovové roury, nedobytné pokladny a schránky, ocelové kuličky, podkovy, hřebíky a šrouby, jiné kovové výrobky, které nejsou obsaženy v jiných třídách, rudy; stroje a obráběcí stroje (s výjimkou těch, které jsou zahrnuty ve tř. 9 - 12 a 16), motory, soukolí a hnací řemeny, zemědělské stroje a líhně, maznice, elektrotechnická zařízení a přístroje pro domácnost (drtiče, mixéry, mlynky), regulační přístroje všeho druhu pro obráběcí stroje; ruční nástroje zastávající funkci nářadí v příslušných oborech, nožířské výrobky včetně břitev a holicích elektrických strojků, vidličky a lžice včetně z drahých kovů, zbraně sečné a bodné, strojky na střihání vlasů, elektrické holicí strojky; přístroje a nástroje k vědeckým a laboratorním účelům, přístroje a nástroje navigační, tj. přístroje a nástroje určené k přenášení rozkazů, k měření a přístroje všeobecně užívané při řízení lodí a letadel, přístroje a nástroje geodetické a přístroje pro bezdrátovou telegrafii, přístroje fotografické, kinematografické, optické, včetně promítačů obrazů a zvětšovacích přístrojů, přístroje a nástroje k vážení a měření, přístroje a nástroje pro účely záchranné a učební, automaty uváděné v činnost vhozením mince nebo známky, přístroje pro záznam a reprodukci mluveného slova,

zapisovací pokladny a počítačí stroje včetně kancelářských a děrovacích strojů, hasící přístroje, speciální pouzdra pro přístroje a nástroje a přístroje jako ruční elektrické svářečky, elektrické žehličky apod., elektrické přístroje a zařízení jako elektricky vytápěné podušky, oděvy a součásti oděvů, ohřívače nohou, elektrické zapalovače a obdobná zařízení nezařazená v jiných třídách, elektromechan. zařízení pro domácí účely určená k čištění jako vysavače prachu, lešticíe parket apod.; speciální nábytek pro zdravotnictví, zdravotnické pomůcky jako ortopedické bandáže, zdravotnické výrobky z gumy, protézy, pokrývky vytápěné elektricky; osvětlovací a topná zařízení na výrobu páry, zařízení pro vaření, chlazení, větrání včetně klimatizace nebo zařízení pro úpravu vzduchu, elektrické a elektronické regulační a řídicí přístroje a zařízení pro tato zařízení, zařízení pro rozvod vody; pozemní vozidla, motory pro pozemní vozidla, poháněné soukolí a hnací řemeny pro pozemní vozidla, zařízení pro leteckou, lodní a pozemní dopravu; drahé kovy a jejich slitiny, předměty z drahých kovů, jejich slitin nebo dublovaných kovů, bižuterie z umělých a plastických hmot, hodiny a chronometrická zařízení včetně speciálních pouzder, umělecké předměty z bronzu; hudební nástroje včetně mechanických klavírů a jejich příslušenství, hudební skříně; papír a výrobky z papíru, lepenky a kartonážní výrobky, tiskoviny, časopisy, periodika, knihy, výrobky knihařské, fotografie, psací potřeby, kancelářská lepidla, potřeby pro umělce, štetce, psací stroje, kancelářské potřeby kromě nábytku, učební a školní potřeby a pomůcky, hrací karty, tiskací písma, štočky, pojidla pro papírenský průmysl; stavební materiál včetně polozpracovaného řeziva (trámy, prkna, dřevěné panely, překližka, skleněné cihly, dlaždice apod.), přírodní a umělý kámen, cement, vápno, malta, sádra, šterk, kameninové a cementové roury, stavební materiál pro stavbu cest, asfalt, smola, živec, přenosné domy, kamenné pomníky, krby; nábytek včetně kovového a kempingového nábytku, broušená skla a zrcadla, rámy, výrobky ze dřeva, korku, proutí, rákosu, třtiny, rohoviny, slonoviny, kostí, želvoviny, jantaru, perleti, mořské pěny, buničiny, výrobky z plastických hmot, ložní potřeby, matrace, žíněnky, podhlavníky; drobné nářadí a přenosné nádoby k domácím a kuchyňským účelům, jako kuchyňské nádobí, vědra, plechové misky, misky z plastických hmot nebo jiných hmot, strojky na mletí, sekání a lisování apod., hřebeny a mycí houby, toaletní potřeby, kartáče, kartáčnický materiál, pomůcky k úklidu, čistící látky, drátěnky, zboží skleněné včetně okenního skla, výrobky z porcelánu a kameniny, které nejsou zařazeny v jiných třídách; oděvy, prádlo, boty, střevíce, trepky; koberce, rohože, linoleum a jiné podlahové krytiny, čalouny včetně barevných papírových tapet, paravány, voskové potahové plátno; hry, hračky, tělocvičné a sportovní nářadí a náčiní, rybářské potřeby, nářadí pro zimní sporty a sportovní hry, zboží plážové a koupací, ozdoby na vánoční stromy, elektrické a elektronické hračky všeho druhu; výrobky zemědělské, zahradnické, produkty lesnické včetně nezpracovaného dřeva, semena, čerstvé ovoce a zelenina, sazenice, živé rostliny a přírodní květiny, zvířecí krmiva, slad; pronájem výše uvedeného zboží.

- (511) 2, 3, 6, 7, 8, 9, 10, 11,
12, 14, 15, 16, 19, 20,
21, 25, 27, 28, 31, 42
(210) O 82310

- (111) **187168**
(220) 17.08.1993
(151) 08.09.1995
(180) 17.08.2013
(540)

BONAS MILEVSKO

- (730) **BONAS spol. s r.o.**, Sepekov - Staňkov 425, Sepekov, Česká republika
(740) Ing. Jiří Sedlák, KUDRLIČKA & SEDLÁK, Advokátní, patentová a známková kancelář, Husova 16, České Budějovice
(510) Chemické výrobky pro průmysl, vědu, zemědělství, zahradnictví a lesnictví, pryskyřice umělé a syntetické v surovém stavu, plastické hmoty v surovém stavu, půdní hnojiva přírodní i strojená, hasební prostředky, prostředky pro kalení a přípravky pro svařování kovů, chemické prostředky pro konzervování potravin, třísloviny, průmyslová pojidla a lepidla; barvy, fermeže, laky, ochranné prostředky proti rzi a proti hnilobě dřeva, barviva, mořidla, pryskyřice přírodní v surovém stavu; průmyslové oleje a tuky, mazadla, prostředky pro pohlcování, zavlažování a vázání prachu, paliva včetně motorových paliv, osvětlovací prostředky; potraviny pro děti, desinfekční prostředky, prostředky k ničení plevele a k hubení živočišných škůdců; kotvy, kovádky, stavební materiál z válcovaného a litého kovu, řetězy, kovové kabely a neelektrické dráty, zámečnické výrobky všeho druhu, kovové roury, nedobytné pokladny a schránky, hřebíky, vruty a šrouby, a jiné výrobky z kovu (nikoliv z drahých kovů); stroje a obráběcí stroje, motory, soukolí a hnací řemeny, veškeré zemědělské stroje a zařízení, líhně, ruční nářadí a nástroje; nožířské výrobky, vidličky a lžíce, sečné zbraně; přístroje a nástroje vědecké, navigační, geodetické, veškeré elektrické přístroje a zařízení, přístroje a nástroje k vážení, měření, signalizování, pro účely kontrolní, záchranné a pro výuku, automatické přístroje uváděné v činnost vhozením mince nebo známky, stroje pro záznam, přenos a reprodukci zvuku nebo obrazu, zapisovací pokladny a počítačové stroje, počítače a vybavení pro zpracování informací pro počítače, hasící přístroje; zařízení osvětlovací, topná, na výrobu páry, zařízení pro vaření, chlazení, sušení, větrání, pro rozvod vody; vozidla, dopravní prostředky pozemní, letecké i vodní; kaučuk, gutaperča, guma, balata a náhražky, výrobky z těchto hmot, folie, desky a tyče z plastických hmot, hmoty těsnící, ucpávkové a izolační, osinek, slída a výrobky z nich, hadice; nábytek, zrcadla, rámy, výrobky ze dřeva, korku, třtiny, rákosí, vrbového proutí, rohoviny, kostí, slonoviny, kostic, želvoviny, jantaru, perleti, mořské pěny, buničiny a z náhražek těchto hmot nebo z plastických hmot; výrobky zemědělské, zahradnické, lesnické a semena, živá zvířata, čerstvé ovoce a zelenina, semena, živé rostliny a přírodní květiny, krmiva pro dobytek, slad a další výrobky zemědělské produkce; poradenská činnost a poskytování pomoci při provozu obchodu, včetně zřizování obchodního

zastupitelství; provádění stavebních prací všeho druhu, taktéž oprav, rekonstrukcí a ošetřování staveb, dále provádění stavebně-montážních prací ve stavebnictví, jakož i pomocných a speciálních prací (např. výkopové a čistící práce), včetně provedení veškerých technických instalací; servisní a opravárenská činnost, renovace, zajišťování údržby motorových vozidel a jiné techniky, především zemědělských strojů a zařízení, stavebních strojů a ostatní mechanizace, včetně zajišťování náhradních dílů a příslušenství pro tyto stroje; provozování nákladní silniční motorové dopravy; skladování a pronájem skladovacích prostor, včetně poskytování souvisejících služeb při skladování; půjčování, pronájem a leasing veškerého movitého i nemovitého majetku, zejména pronájem motorových vozidel a jiné techniky především stavební a zemědělské; hubení škodlivých živočichů, rostlin a mikroorganizmů, taktéž potlačování dalších škodlivých činitelů jedy a ostatními ničícími prostředky, včetně aplikace ochranné desinfekce, desinsekce a deratizace; poradenství, konzultační a zprostředkovatelské služby v zemědělství, jakož i ostatní projektové a inženýrské práce (např. návrhy a vypracování osevních postupů apod.) a zajišťování veškerých souvisejících prací a služeb pro zemědělství.

- (511) 1, 2, 4, 5, 6, 7, 8, 9, 11,
12, 17, 20, 31, 35, 36,
37, 39, 42
(210) O 81950

- (111) **187175**
(220) 14.09.1993
(151) 08.09.1995
(180) 14.09.2013
(540)

HAMILTON STANDARD

- (730) **United Technologies Corporation**, One Financial Plaza, Hartford, Spojené státy americké, Connecticut
(740) JUDr. Matějka Jan, Advokátní a patentová kancelář Čermák, Hořejš, Myslíl, Národní 32, Praha 1
(510) Regulátory nasávaného vzduchu pro letecké motory a jejich části, penumatické spouštěče pro letecké motory, elektrické, elektronické a hydromechanické regulátory paliva a palivová čerpadla pro letecké motory, hydromechanické a elektrické stroje regulátorů nasávaného vzduchu, elektromechanické, elektrohydraulické, hydraulické a mechanické ovladače řízení letu pro letadla, sensorové jednotky rychlosti vzduchu pro letadla s rotačními křídly, lineární a rotační optické snímače, letecké elektronické jednotky pro získávání údajů schopné přežít havárie, jednotky pro získávání dat pro shromažďování, začleňování a zápis provozních údajů pro letadla a jejich subsystémy a pro motory užívané v letadlech a v jejich dílech, elektronické systémy zvyšující stabilitu letadla, tlakové snímače, regulátory teploty, řídicí systémy tlaku v kabině, pozemní opěrné zařízení pro letadla, sensory rychlosti a gyroskopy prodávané jako součásti naváděcích nebo řídicích systémů používané v letadlech, pneumatické, elektrické a elektronické zkoušečky pro hlavy vrtulí, automatické a ruční zkoušečky pro hydromechanické a elektronické regulátory paliva pro letecké motory, elektronické automatické stabilizační zařízení pro letadla, elektronické nebo elektrické navigační systémy pro

použití v letadlech, letecké vrtule a jejich příslušenství a součásti, příslušenství a součástky pro letecké služby, související s prodejem, generální opravou a opravou leteckých systémů.

- (511) 7, 9, 12, 37
(210) O 82635

- (111) **187236**
(220) 12.07.1993
(151) 26.09.1995
(180) 12.07.2013

- (540) **CLUB DE FRANCE**
(730) **PRAGOIMPORT, spol. s r.o.**, Václavské náměstí 24, Praha 1, Česká republika
(740) Ing. Vlasta Sedláčková, PROPATENT, Ke Kateřinkám 1393, Praha 4
(510) Oděvy; krejčovství.
(511) 25, 40
(210) O 81182

- (111) **187591**
(220) 30.09.1993
(151) 25.01.1996
(180) 30.09.2013



- (730) **Eko Delta, s.r.o.**, Zájezd 6, Česká Skalice, Česká republika
(740) JUDr. Aleš Zábrš, advokát a patentový zástupce, Na Beránce 2, Praha 6
(510) (11) toalety a pisoáry; (35) ekonomické a organizační poradenství, poskytování pomoci při provozu obchodu; (37) stavby a opravy, zejména drobné stavby (především budky a buňky pro toalety a pisoáry).
(511) 11, 35, 37
(210) O 83114

- (111) **187592**
(220) 30.09.1993
(151) 25.01.1996
(180) 30.09.2013

- (540) **EKO DELTA**
(730) **Eko Delta, s.r.o.**, Zájezd 6, Česká Skalice, Česká republika
(740) JUDr. Aleš Zábrš, advokát a patentový zástupce, Na Beránce 2, Praha 6
(510) (11) toalety a pisoáry.
(511) 11
(210) O 83115

- (111) **187628**
(220) 25.11.1993
(151) 26.01.1996
(180) 25.11.2013

- (540) **SILICIUM BOHEMICA**
(730) **TERINVEST spol. s r.o.**, Legerova 15, Praha 2, Česká republika
(740) JUDr. Aleš Zábrš, advokát a patentový zástupce, Na Beránce 2, Praha 6
(510) (35) pořádání veletrhů a výstav k reklamním a obchodním účelům; (42) pořádání veletrhů a výstav k jiným účelům než k reklamním a obchodním.
(511) 35, 42
(210) O 84551

- (111) **187646A**
(220) 14.12.1993
(151) 26.01.1996
(180) 14.12.2013

- (540) **ZPRÁVY NOVA TV**
(730) **CET 21 spol. s r.o.**, Kříženeckého nám. 322, Praha 5, Česká republika
(740) Lukajová Dana, patentový zástupce, Advokátní a patentová kancelář Vyskočil, Krošlák a spol., Petráská 12, Praha 1
(510) (38) televizní vysílání pořadů.
(511) 38
(210) O 127919

- (111) **187807**
(220) 14.03.1994
(151) 26.01.1996
(180) 14.03.2014
(540)



- (730) **MEDIUM SOFT a.s.**, Cihelní 14, Ostrava - Moravská Ostrava, Česká republika
(740) Ing. Pavel Nádvorník, Sokola Tůmy 1, Ostrava - Hulváky
(510) (9) počítačový software a hardware, elektromateriál; (35) činnost ekonomických poradců; (37) montáž a opravy telekomunikačních zařízení, kancelářské a reprodukční elektroniky; (42) tvorba softwaru.
(511) 9, 35, 37, 42
(210) O 87729

- (111) **187869**
(220) 06.04.1994
(151) 29.01.1996
(180) 06.04.2014
(540)

- (540) **CORPEX**
(730) **Moravia-Apex, spol. s r.o.**, Lelekovice, Česká u Brna, Česká republika
(740) Ing. Žák Vítězslav, Lidická 51, Brno
(510) (7) výměníky tepla a jejich příslušenství; (11) výměníky tepla, tepelná zařízení, pece a jejich příslušenství; (37) stavba průmyslových pecí a tepelných zařízení; (42) konstruktorské a projekční práce a poradenská činnost v oboru tepelné techniky.
(511) 7, 11, 37, 42

(210) O 88398

(111) **187892**
 (220) 27.04.1994
 (151) 29.01.1996
 (180) 27.04.2014
 (540)

OTTIMA

(730) **OTAVAN Třeboň a.s.**, Nádražní 641, Třeboň, Česká republika
 (740) RNDr. Zdeňka Halaxová, TETRAPAT, Horní náměstí 7, Olomouc
 (510) (25) dámské vycházkové oděvy, konfekce, sukně, saka, pláště, bundy, kalhoty, šaty, parky, bermudy, paleta.
 (511) 25
 (210) O 88977

(111) **188189**
 (220) 15.07.1993
 (151) 20.02.1996
 (180) 15.07.2013
 (540)

MISS WORLD

(730) **Miss World Ltd.**, Pier Road, St. Helier, Jersey, Channel Islands, Velká Británie
 (740) JUDr. Korejzová Zdeňka, KOREJZOVÁ & SPOL. Advokátní a patentová kancelář, Spálená 29, Praha 1
 (510) (41) činnost zábavná: vytváření televizních, filmových a video programů, organizování, sponzorování a provádění soutěží, soutěže krásy, zařizování možností rekreace.
 (511) 41
 (210) O 81270

(111) **188213**
 (220) 02.11.1993
 (151) 20.02.1996
 (180) 02.11.2013
 (540)



(730) **Ing. Jiří Krov**, kpt. Stránského 997, Praha 9, Česká republika
 (740) JUDr. Aleš Zábrš, advokát a patentový zástupce, Na Beránce 2, Praha 6
 (510) (9) hardware pro počítače, software a počítačové sítě, nosiče dat všeho druhu, zejména nosiče dat pro výpočetní techniku; (35) reklamní a výstavní činnost, služby v oblasti ekonomických informačních systémů; (42) služby v oblasti archivních, rešeršních a bezpečnostních systémů.
 (511) 9, 35, 42
 (210) O 83909

(111) **188347**
 (220) 31.08.1994
 (151) 21.02.1996
 (180) 31.08.2014
 (540)

SÁRY

(730) **SÁRY s.r.o.**, Pražská 21, Neratovice - Byškovice, Česká republika
 (740) Ing. Pavel Nádvorník, Sokola Tůmy 1, Ostrava - Hulváky
 (510) (17) výrobky z plastů, trubky, profily, výstřiky; (40) zpracování plastů.
 (511) 17, 40
 (210) O 92258

(111) **188720**
 (220) 21.06.1993
 (151) 19.03.1996
 (180) 21.06.2013
 (540)

Flavourzyme

(730) **Novozymes A/S**, Krogshoejvej 36, Bagsvaerd, Dánsko
 (740) JUDr. Rott Vladimír, JUDr. Růžička Michal CSc., Rott, Růžička a Guttman, patentová, známková a právní kancelář, Nad Štolou 12, Praha 7
 (510) (1) enzymy pro použití v potravinářském průmyslu.
 (511) 1
 (210) O 80743

(111) **188774**
 (220) 09.08.1993
 (151) 19.03.1996
 (180) 09.08.2013
 (540)



(730) **Stille Surgical AB**, Gardsvägen 14, Solna, Švédsko
 (740) JUDr. Rott Vladimír, Rott, Růžička a Guttman, patentová, známková a právní kancelář, Nad Štolou 12, Praha 7
 (510) (10) lékařské, chirurgické, zubolékařské a veterinární přístroje a nástroje, rentgenové přístroje a kyslíkové přístroje pro lékařské účely, vybavení pro operační sály včetně operačních stolů a speciálního nábytku pro lékařské účely.
 (511) 10
 (210) O 81770

(111) **188775**
 (220) 11.08.1993
 (151) 19.03.1996
 (180) 11.08.2013
 (540)

ROVACE

(730) **ROHM AND HAAS COMPANY**, 100 Independence Mall West, Philadelphia, Spojené státy americké, Pennsylvania
 (740) JUDr. Švorčík Otakar, Společná advokátní kancelář Všetečka a partneři, Hálkova 2, Praha 2
 (510) (2) vodní emulze povahy pigmentů užívané jako pojivo pro povrchovou úpravu staveb.
 (511) 2

(210) O 81828

(111) **188782**

(220) 16.08.1993

(151) 19.03.1996

(180) 16.08.2013

(540)

NOVA TV(730) **Česká nezávislá televizní společnost, s.r.o.**,

Vladislavova 20, Praha 1, Česká republika

(510) (38) výměna zpráv s výjimkou televizního vysílání.

(511) 38

(210) O 81924

(111) **188783**

(220) 16.08.1993

(151) 19.03.1996

(180) 16.08.2013

(540)

NOVA-TV(730) **Česká nezávislá televizní společnost, s.r.o.**,

Vladislavova 20, Praha 1, Česká republika

(510) (38) výměna zpráv s výjimkou televizního vysílání.

(511) 38

(210) O 81930

(111) **188789**

(220) 25.08.1993

(151) 19.03.1996

(180) 25.08.2013

(540)

(730) **ALLIVA, spol. s r.o.**, Srážná 20, Jihlava, Česká republika

(740) Hájková Ludmila, Olbrachtovo nám. 5, Brno-Komín

(510) (24) tkaniny, pokrývky ložní a stolní, úplety; (25) úplety a výrobky z nich, dětské dámské a pánské oděvy všech druhů, výrobky prádlového charakteru, punčochové výrobky všech druhů.

(511) 24, 25

(210) O 82134

(111) **188837**

(220) 25.08.1993

(151) 19.03.1996

(180) 14.09.2013

(540)

ALKAPRÉN(730) **MATADORFIX s.r.o.**, Kopčianska cesta 22,

Bratislava, Slovenská republika

(740) Ing. Kendereški Dušan, Dadej, Gheorghiu,

Kendereški, patentová a známková kancelář,

Lidická 51, Brno

(510) (1) lepidla pro lepení různých poréznych a neporéznych materiálů.

(511) 1

(210) O 82618

(151) 19.03.1996

(180) 14.09.2013

(540)

VELOFIX(730) **MATADORFIX s.r.o.**, Kopčianska cesta 22, Bratislava, Slovenská republika

(740) Ing. Kendereški Dušan, Dadej, Gheorghiu,

Kendereški, patentová a známková kancelář,

Lidická 51, Brno

(510) (1) lepidlo na lepení bicyklových duší.

(511) 1

(210) O 82619

(111) **188839**

(220) 25.08.1993

(151) 19.03.1996

(180) 14.09.2013

(540)

ZEBRAPRÉN(730) **MATADORFIX s.r.o.**, Kopčianska cesta 22, Bratislava, Slovenská republika

(740) Ing. Kendereški Dušan, Dadej, Gheorghiu,

Kendereški, patentová a známková kancelář,

Lidická 51, Brno

(510) (2) barva na horizontální značení vozovek.

(511) 2

(210) O 82620

(111) **188886**

(220) 14.02.1994

(151) 19.03.1996

(180) 14.02.2014

(540)

DEZIPUR(730) **LORIKA CZ s.r.o.**, Holická 31/2, Olomouc, Česká republika

(740) Ing. Soukup Petr, Patentová kancelář, Švédská 3, Olomouc

(510) (5) dezinfekční prostředek.

(511) 5

(210) O 86858

(111) **189355**

(220) 24.08.1993

(151) 29.04.1996

(180) 24.08.2013

(540)

BRNĚNSKÉ KOLO(730) **Royal Stars, s.r.o.**, Mathonova 872/3a, Brno, Česká republika

(740) Ing. Musil Dobroslav, patentová kancelář, Cejl 38, Brno

(510) (30) mouka a obilné výrobky určené k lidské výživě, chléb, suchary, sušenky, koláče, jemné pečivo a cukrovinky.

(511) 30

(210) O 82116

(111) **189362**

(220) 27.08.1993

(151) 29.04.1996

(180) 27.08.2013

(540)

(111) **188838**

(220) 25.08.1993



- (730) **BETASOFT, s.r.o.**, Černokostecká 43, Praha 10, Česká republika
 (740) JUDr. Aleš Zábrš, advokát a patentový zástupce, Na Beránce 2, Praha 6
 (510) (9) software; (16) informační materiály k software; (42) poradenská činnost v oblasti výpočetní techniky, automatizované zpracování dat.
 (511) 9, 16, 42
 (210) O 82188

- (111) **189370**
 (220) 15.09.1993
 (151) 29.04.1996
 (180) 15.09.2013
 (540)

COLT

- (730) **COLT INTERNATIONAL LICENSING LIMITED**, Havant, Hampshire, Velká Británie
 (740) JUDr. Traplová Jarmila, Advokátní a patentová kancelář Traplová, Hakr, Kubát, Přístavní 24, Praha 7
 (510) (11) zařízení pro osvětlování, topení, výrobu páry, chlazení, mražení, zachycování slunečního záření a stínění proti slunečnímu záření, zařízení pro větrání, zařízení pro úpravu, zvlhčování a vysoušení vzduchu, zařízení pro filtraci, čištění nebo odstraňování nečistot, zařízení pro kontrolované propouštění slunečního záření do prostředí, vzduchové filtry, které tvoří součást nebo se používají spolu s výše uvedenými větracími, filtračními nebo vzduch upravujícími instalacemi, protipožární hydranty, protipožární ventilační kanály, které jsou součástí shora zmíněných instalací pro úpravu vzduchu, protipožární clony, regulátory a omezovače tahu, vesměs pro použití k prevenci nebo inhibici šíření požárů, plamenů, kouře, dýmu a podobných plynů a výparů, žaluzie, které jsou součástí vytápěcích a větracích instalací, zařízení pro recirkulaci ohřátého vzduchu v průmyslových budovách, potrubí, ventilátory, difuzerové jednotky ventilátorů, zařízení a jednotky pro omezování hluku, zařízení pro deodorizaci vzduchu, elektrostatické srážecí pro čištění vzduchu, ozonové sterilizátory vzduchu, části a příslušenství pro veškeré shora uvedené zboží; (19) prefabrikovaná okna, světlíky a kopule; (37) instalační činnost v uvedeném oboru.
 (511) 11, 19, 37
 (210) O 82714

- (111) **189371**
 (220) 15.09.1993
 (151) 29.04.1996
 (180) 15.09.2013
 (540)



- (730) **COLT INTERNATIONAL LICENSING LIMITED**, Havant, Hampshire, Velká Británie

- (740) JUDr. Traplová Jarmila, Advokátní a patentová kancelář Traplová, Hakr, Kubát, Přístavní 24, Praha 7
 (510) (11) zařízení pro osvětlování, topení, výrobu páry, chlazení, mražení, zachycování slunečního záření a stínění proti slunečnímu záření, zařízení pro větrání, zařízení pro úpravu, zvlhčování a vysoušení vzduchu, zařízení pro filtraci, čištění nebo odstraňování nečistot, zařízení pro kontrolované propouštění slunečního záření do prostředí, vzduchové filtry, které tvoří součást nebo se používají spolu s výše uvedenými větracími, filtračními nebo vzduch upravujícími instalacemi, protipožární hydranty, protipožární ventilační kanály, které jsou součástí shora zmíněných instalací pro úpravu vzduchu, protipožární clony, regulátory a omezovače tahu, vesměs pro použití k prevenci nebo inhibici šíření požárů, plamenů, kouře, dýmu a podobných plynů a výparů, žaluzie, které jsou součástí vytápěcích a větracích instalací, zařízení pro recirkulaci ohřátého vzduchu v průmyslových budovách, potrubí, ventilátory, difuzerové jednotky ventilátorů, zařízení a jednotky pro omezování hluku, zařízení pro deodorizaci vzduchu, elektrostatické srážecí pro čištění vzduchu, ozonové sterilizátory vzduchu, části a příslušenství pro veškeré shora uvedené zboží; (19) prefabrikovaná okna, světlíky a kopule; (37) instalační činnost v uvedeném oboru.
 (511) 11, 19, 37
 (210) O 82715

- (111) **189379**
 (220) 23.09.1993
 (151) 29.04.1996
 (180) 23.09.2013
 (540)



- (730) **Auto SAS, spol. s r.o.**, Tobručká 4/764, Praha 6 - Vokovice, Česká republika
 (740) Ing. Jaromír Píkrýl, Patentová a známková kancelář, Včelín 1161, Hulín
 (510) (36) zprostředkování prodeje pozemních vozidel a jejich součástí; (37) servisní služby.
 (511) 36, 37
 (210) O 82936

- (111) **189385**
 (220) 01.10.1993
 (151) 29.04.1996
 (180) 01.10.2013
 (540)



- (730) **ProCA spol. s r.o.**, V Lužích 818/23, Praha 4, Česká republika
 (740) Ing. Jiří Sedlák, KUDRLIČKA & SEDLÁK, Advokátní, patentová a známková kancelář, Husova 16, České Budějovice
 (510) (9) výrobky výpočetní techniky a doplňky; (37) servisní služby.
 (511) 9, 37

(210) O 83171

(111) **189397**
 (220) 08.10.1993
 (151) 29.04.1996
 (180) 08.10.2013
 (540)

REKLAMNÍK

(730) **Miroslav Sanytrák**, U pily 944, Unhošť, Česká republika
 (740) JUDr. Aleš Zábřeh, advokát a patentový zástupce, Na Beránce 2, Praha 6
 (510) (16) tiskoviny všeho druhu; (41) vydavatelská činnost.
 (511) 16, 41
 (210) O 83355

(111) **189419**
 (220) 21.10.1993
 (151) 29.04.1996
 (180) 21.10.2013
 (540)

Buttermix

(730) **Ravintoraisio Oy**, Raisionkaari 55, Raisio, Finsko
 (740) Patentservis Praha a.s., Jivenská 1273/1, Praha 4
 (510) (29) jedlé oleje a tuky, výrobky z margarínu a másla, jakož i ze směsí margarínu a másla.
 (511) 29
 (210) O 83640

(111) **189457**
 (220) 12.11.1993
 (151) 29.04.1996
 (180) 12.11.2013
 (540)

**CESTOVNÍ KANCELÁŘ**

(730) **Jaroslava Šimáčková**, V Horkách 903, Pečky, Česká republika
 (510) (39) provozování cestovní kanceláře - doprava; (42) ubytování, stravování, tlumočení do francouzštiny.
 (511) 39, 42
 (210) O 84269

(111) **189462**
 (220) 17.11.1993
 (151) 29.04.1996
 (180) 17.11.2013
 (540)



(730) **JIHOSPOL, Jihočeská obchodní a stavební společnost, a.s.**, Písecká 893, Strakonice, Česká republika
 (740) Ing. Jiří Sedlák, KUDRLIČKA & SEDLÁK, Advokátní, patentová a známková kancelář, Husova 16, České Budějovice
 (510) (1) hnojiva, agrochemikálie; (4) benzin, motorová nafta pro všechny druhy motorů, motorová mazadla a oleje; (6) kovové odpady a šrot, železárenské a slévárenské výrobky, topenářský materiál kovový, spojovací materiál kovový, trubky kovové; (7) stroje a technická zařízení, stroje pro potravinářský průmysl, stroje pro textilní průmysl, stavební mechanismy, jako jsou jeřáby, bagry, nakladače; (9) elektroinstalační materiál, elektropřístroje - rozvaděče, kancelářské stroje a zařízení; (11) radiátory, elektrické ohřivače vody; (12) dvoustopá a jednostopá motorová vozidla včetně jejich dílů a příslušenství; (17) spojovací materiál nekovový, topenářský materiál nekovový, trubky, hadice ne z kovu; (19) nerostné a příbuzné produkty, jako jsou stavební kámen, písek, štěrk, stavební hmoty, dlaždice, podlážky, výrobky z betonu, sádry a cementu, cihly, tvárnice, střešní krytina; (20) dřevěné výrobky stavebního truhlářství a tesařství, jako jsou palety, krovky, dřevěné obaly, nábytek; (21) sanitární keramika; (29) masné výrobky, mléčné výrobky, oleje jedlé, konzervované, sušené a vařené ovoce a zelenina; (30) káva, čaj, kakao, cukr, mouka, sůl; (31) zemědělské produkty, živá zvířata, čerstvé ovoce a zelenina; (32) pivo, nealkoholické nápoje; (33) alkoholické nápoje; (34) tabákové výrobky; (35) zprostředkování obchodních záležitostí, zprostředkovací služby v oblasti zaměstnanosti a služby s tím související; (37) příprava stavenišť, konstrukce a práce hrubé stavby a jejich částí, pozemní a inženýrské stavitelství, provádění průmyslových, inženýrských, bytových a občanských staveb, izolační práce kromě proti vodě, elektroinstalace, instalační práce technického zařízení domů a budov, kompletační a dokončovací práce, vodoinstalatérství, topenářství, pokrývačství, klempířství, truhlářství, tesařství, pokladačské práce, kladení podlahovin, údržba a opravy dvoustopých a jednostopých vozidel, revize elektrických zařízení, půjčování a pronájem stavebních a demoličních strojů a zařízení s obsluhou; (39) silniční motorová doprava, pronájem automobilů a služby s tím související; (40) zámečnictví, kovoobrábění.
 (511) 1, 4, 6, 7, 9, 11, 12, 17, 19, 20, 21, 29, 30, 31, 32, 33, 34, 35, 37, 39, 40
 (210) O 84339

(111) **189515**
 (220) 15.12.1993
 (151) 29.04.1996
 (180) 15.12.2013

- (540) **KINGSCOURT EXPRESS**
 (730) **Kingscourt Express, spol. s r.o.**, Havelská 8/521, Praha 1, Česká republika
 (740) Ing. Chludina Jiří, UNIPATENT, J.Masaryka 43-47, Praha 2-Vinohrady
 (510) (39) veřejná osobní hromadná pravidelná doprava (mezinárodní) Praha-Londýn-Praha.
 (511) 39
 (210) O 85212

- (111) **189516**
 (220) 15.12.1993
 (151) 29.04.1996
 (180) 15.12.2013
 (540)



- (730) **Kingscourt Express, spol. s r.o.**, Havelská 8/521, Praha 1, Česká republika
 (740) Ing. Chludina Jiří, UNIPATENT, J.Masaryka 43-47, Praha 2-Vinohrady
 (510) (39) veřejná osobní hromadná pravidelná doprava (mezinárodní) Praha-Londýn-Praha.
 (511) 39
 (210) O 85213

- (111) **189518**
 (220) 16.12.1993
 (151) 29.04.1996
 (180) 16.12.2013
 (540)



- (730) **INTERSIGMA INDUSTRIAL a.s.**, Nad cihelnou 1146/16a, Praha 4, Česká republika
 (740) Patentservis Praha a.s., Jivenská 1273/1, Praha 4
 (510) (6) armatury, odlitky z litiny, oceli a barevných kovů; (7) hydraulické zvedáky; (11) motorická a ruční čerpadla, závlahová zařízení.
 (511) 6, 7, 11
 (210) O 85250

- (111) **189532**
 (220) 06.01.1994
 (151) 29.04.1996
 (180) 06.01.2014
 (540)



- (730) **Genossenschaft Deutscher Brunnen eG**, Kennedyallee 36, Bonn, Německo

- (740) JUDr. Korejzová Zdeňka, KOREJZOVÁ & SPOL. Advokátní a patentová kancelář, Spálená 29, Praha 1
 (510) (32) přírodní minerální vody a osvěžující nápoje na bázi přírodní vody.
 (511) 32
 (210) O 85659

- (111) **190195**
 (220) 19.08.1993
 (151) 20.05.1996
 (180) 19.08.2013
 (540)

Clear-Lens

- (730) **Novozymes A/S**, Krogshoejvej 36, Bagsvaerd, Dánsko
 (740) JUDr. Petr Kalenský, Společná advokátní kancelář Vsetečka Zelený Švorčík Kalenský a Partneři, Hálkova 2, Praha 2
 (510) (1) biotechnologické přípravky čistících činidel, speciálně enzymy jako čistící činidla kontaktních čoček.
 (511) 1
 (210) O 82068

- (111) **190201**
 (220) 23.08.1993
 (151) 20.05.1996
 (180) 23.08.2013
 (540)

MARIE FRANCE

- (730) **Marie France Bodyline AG**, Industriestrasse 16, Zug, Švýcarsko
 (740) Patentservis Praha a.s., Jivenská 1273/1, Praha 4
 (510) (42) lékařská a hygienická péče, péče o vzhled, služby pro štíhlou linii, salony krásy, kadeřnické salony, péče o zdraví, manikura, masáže, kliniky lékařské a pro štíhlou linii, služby pro úpravu osobního vzhledu, sanatoria, informační a poradenské služby ke shora uvedenému.
 (511) 42
 (210) O 82106

- (111) **190204**
 (220) 25.08.1993
 (151) 20.05.1996
 (180) 25.08.2013
 (540)

I LEVÁ JE TA PRAVÁ

- (730) **Ctirad Motl**, El. Voračické 12, Brno, Česká republika
 (740) Ing. Kendereški Dušan, patentový zástupce, Lidická 51, Brno
 (510) (35) propagační činnost jako jsou obchodní propagační tisky, reklamní tabule, publikace, inzerce, korespondence, rozšiřování propagačního materiálu, propagace pro dopisní schránky.
 (511) 35
 (210) O 82132

- (111) **190214**
 (220) 01.09.1993
 (151) 20.05.1996
 (180) 01.09.2013
 (540)



- (730) **TRUSTFIN akciová společnost**, Kodaňská 1441/46, Praha 10, Česká republika
- (740) Ing. JUDr. Guttman Michal, Rott, Růžička a Guttman, patentová, známková a právní kancelář, Nad Štolou 12, Praha 7
- (510) (29) uzeniny všeho druhu, sýry; (30) pekárenské výrobky všeho druhu např. chléb, pečivo, preclíky, koláče; (31) slad; (32) pivo, lehká piva, ležáky, nealkoholické nápoje; (35) reklamní činnost; (42) zprostředkovatelská činnost, provozování hotelů, hostinská činnost, ubytovací služby.
- (511) 29, 30, 31, 32, 35, 42
(210) O 82248

- (111) **190215**
(220) 01.09.1993
(151) 20.05.1996
(180) 01.09.2013
(540)



- (730) **TRUSTFIN akciová společnost**, Kodaňská 1441/46, Praha 10, Česká republika
- (740) Ing. JUDr. Guttman Michal, Rott, Růžička a Guttman, patentová, známková a právní kancelář, Nad Štolou 12, Praha 7
- (510) (29) uzeniny všeho druhu, sýry; (30) pekárenské výrobky všeho druhu např. chléb, pečivo, preclíky, koláče; (31) slad; (32) pivo, lehká piva, ležáky, nealkoholické nápoje; (35) reklamní činnost, zprostředkovatelská činnost; (42) provozování hotelů, hostinská činnost, ubytovací služby.
- (511) 29, 30, 31, 32, 35, 42
(210) O 82250

- (111) **190231**
(220) 15.09.1993
(151) 20.05.1996
(180) 15.09.2013
(540)

GRÁTIS CLUB

- (730) **GRÁTIS, s.r.o.**, Konopištská 739/16, Praha 10, Česká republika
- (740) JUDr. Rott Vladimír, Rott, Růžička a Guttman, patentová, známková a právní kancelář, Nad Štolou 12, Praha 7
- (510) (16) tiskoviny všeho druhu, periodický a neperiodický tisk, katalogy, plakáty, knihy, fotografie, reklamní a propagační materiály, vizitky, kancelářské potřeby s výjimkou nábytku; (35) reklamní činnost včetně televizní, rozhlasové a filmové reklamy a reklamní inzerce; (36) zprostředkovatelská činnost; (41) nakladatelská

činnost, vydávání propagačních katalogů,
nakladatelská činnost.

- (511) 16, 35, 36, 41
(210) O 82699

- (111) **190241**
(220) 30.09.1993
(151) 20.05.1996
(180) 30.09.2013
(540)

Barceló  **Hotels**

- (730) **Barceló Corporación Empresarial, S.A.**, Jose Rover Motta, 27, Palma de Mallorca, Španělsko
- (740) Mgr. Karel Šindelka, advokát, Zeiner & Zeiner v. o. s., Maiselova 15, Praha 1
- (510) (42) hotelové, ubytovací služby včetně stravování.
(511) 42
(210) O 83104

- (111) **190244**
(220) 04.10.1993
(151) 20.05.1996
(180) 04.10.2013
(540)



- (730) **RADIÁLKA HRADEC KRÁLOVÉ, s. r. o.**, Koutníková 272, Hradec Králové, Česká republika
- (510) (36) zprostředkování prodeje zboží, celní deklarace; (39) nákladní doprava, zasilatelství vnitrostátní a mezinárodní, skladování zboží.
- (511) 36, 39
(210) O 83247

- (111) **190245**
(220) 04.10.1993
(151) 20.05.1996
(180) 04.10.2013
(540)

Radiálka

- (730) **RADIÁLKA HRADEC KRÁLOVÉ, s. r. o.**, Koutníková 272, Hradec Králové, Česká republika
- (510) (36) zprostředkování prodeje zboží, celní deklarace; (39) nákladní doprava, zasilatelství vnitrostátní a mezinárodní, skladování zboží.
- (511) 36, 39
(210) O 83248

- (111) **190270**
(220) 05.11.1993
(151) 20.05.1996
(180) 05.11.2013
(540)

SIERRA TEQUILA

- (730) **BORCO-Marken-Import Matthiesen GmbH & Co.**, Winsbergring 14/22, Hamburg, Německo

(740) JUDr. Korejzová Zdeňka, KOREJZOVÁ & SPOL.
Advokátní a patentová kancelář, Spálená 29, Praha
1

(510) (33) lihoviny, zejm. Tequila.
(511) 33
(210) O 84057

(111) **190307**
(220) 02.12.1993
(151) 20.05.1996
(180) 02.12.2013
(540)



(730) **Pavel Smékal - Elzo Chrudim**, Žižkovo
náměstí 2, Chrudim, Česká republika
(740) Ing. Jana Vandělková, Bohemia Patent, Hradební 3,
Praha 1
(510) (37) zřizování poplašných zařízení.
(511) 37
(210) O 84716

(111) **190430**
(220) 07.03.1994
(151) 21.05.1996
(180) 07.03.2014
(540)

ABATON

(730) **Ing. Libor Semotán**, Púchovská 2785, Praha 4,
Česká republika
(510) (9) software; (42) tvorba software, poradenská
činnost v uvedené oblasti.
(511) 9, 42
(210) O 87527

(111) **190473**
(220) 28.04.1994
(151) 21.05.1996
(180) 28.04.2014
(540)

IRÍNY-TOURS

(730) **CK IRÍNY TOURS s.r.o.**, Střelecká 100, Příbram
II, Česká republika
(510) (39) služby cestovní kanceláře; (42) služby cestovní
kanceláře.
(511) 39, 42
(210) O 89043

(111) **190513**
(220) 26.05.1994
(151) 21.05.1996
(180) 26.05.2014
(540)

KAOLIN PREMIER

(730) **KSB spol. s r.o.**, Božičany č.p. 167, Česká
republika
(740) Ing. Reichel Pavel, Lopatecká 14, Praha 4
(510) (1) kaolin; (2) malířské nátěry; (19) hlína pálená.
(511) 1, 2, 19

(210) O 89879

(111) **190514**
(220) 26.05.1994
(151) 21.05.1996
(180) 26.05.2014
(540)

Superlex



(730) **Sedlecký kaolin a.s.**, Božičany č.p. 167, Česká
republika
(740) Ing. Reichel Pavel, Lopatecká 14, Praha 4
(510) (1) kaolin; (2) malířské nátěry; (19) hlína pálená.
(511) 1, 2, 19
(210) O 89880

(111) **190550**
(220) 31.05.1994
(151) 21.05.1996
(180) 31.05.2014
(540)



(730) **PEREX, a.s.**, Na lučinách 1476, Český Těšín,
Česká republika
(510) (37) praní prádla, čištění textilií, koberců, peří; (40)
šití pěřových výrobků; (42) půjčování prádla.
(511) 37, 40, 42
(210) O 90068

(111) **190905A**
(220) 14.12.1993
(151) 23.05.1996
(180) 14.12.2013
(540)

AUTOMAGAZÍN

(730) **CET 21 spol. s r.o.**, Kříženeckého nám. 322,
Praha 5, Česká republika
(740) Lukajová Dana, patentový zástupce, Advokátní a
patentová kancelář Vyskočil, Krošlák a spol.,
Petrská 12, Praha 1
(510) (38) televizní vysílání pořadů.
(511) 38
(210) O 127920

(111) **191014**
(220) 20.04.1993
(151) 24.06.1996
(180) 20.04.2013
(540)



- (730) **GEODÉZIE ČS a.s.**, Rumjancevova 10, Liberec, Česká republika
- (740) RNDr. Zdeňka Halaxová, TETRAPAT, Horní náměstí 7, Olomouc
- (510) (9) geodetické přístroje a zařízení, počítače a periferní zařízení, software, mapy na magnetických a optických nosičích; (16) mapy všeho druhu; (35) rozmnožování kartografických děl; (37) stavební geodézie, údržba map, údržba bodových polí; (41) školení v oblasti informatiky; (42) kalibrace nádrží na ropu a jiné produkty, tvorba software, geodetické práce a služby, tvorba map všeho druhu, geometrické plány a pozemkové úpravy, tvorba bodových polí, digitální a jiné mapování, inženýrská geodézie, územně orientované informační systémy na bázi digitálních map.
- (511) 9, 16, 35, 37, 41, 42
(210) O 76393

- (111) **191067**
(220) 14.09.1993
(151) 24.06.1996
(180) 14.09.2013
(540)

DEPROS

- (730) **PALMAX s.r.o.**, Korytná 33, Korytná, Česká republika
- (740) Ing. Kučera Zdeněk, Padělký 548 (P.O.BOX 92), Slušovice
- (510) (4) desinfekční prostředky k vázání a zachycování prachu; (5) desinfekční prostředky k lékárnickým nebo veterinárním účelům.
- (511) 4, 5
(210) O 82630

- (111) **191071**
(220) 17.09.1993
(151) 24.06.1996
(180) 17.09.2013
(540)

MAVEL

- (730) **MAVEL, a.s.**, Jana Nohy 1237, Benešov, Česká republika
- (740) Kořistka Martin, patentový zástupce, Karpatská 3, p.o.box 8, Brno 25
- (510) (7) vodní elektrárny, elektrické stroje, součásti a konstrukce vodních elektráren; (36) obchod s realitami; (37) zřizování, rekonstrukce, provozování, provádění oprav a instalace vodních elektráren, servisní činnost v uvedených oblastech, technologie vodních elektráren, stavební činnost, stavby zdymadel, stavby vodních elektráren, stavební inženýrské práce; (42) poradenská činnost v uvedených oblastech, poradenská činnost ve stavebnictví.
- (511) 7, 36, 37, 42
(210) O 82747

- (111) **191072**
(220) 17.09.1993
(151) 24.06.1996
(180) 17.09.2013
(540)

hydrossoft

- (730) **HYDROSOFT s. r. o.**, Plzeňská 130, Praha 5, Česká republika
- (740) Ing. Kratochvíl Václav, Šachta, Zmeškal & partneři, Radlická 28/663, Praha 5
- (510) (35) služby v oblasti informačních systémů; (37) projektová činnost v investiční výstavbě; (42) automatizované zpracování dat, poskytování software, poradenská činnost v oblasti výpočetní techniky.
- (511) 35, 37, 42
(210) O 82748

- (111) **191108**
(220) 29.10.1993
(151) 24.06.1996
(180) 29.10.2013
(540)

**SPORTEM, a. s.**
NOVÉ MĚSTO na Mor.

- (730) **SPORTEM, a.s.**, U Pohledce 1347, Nové Město na Moravě, Česká republika
- (740) Ing. Jana Vanděliková, Bohemia Patent, Hradební 3, Praha 1
- (510) (17) fólie a polotovary z plastických hmot; (20) drobný nábytek a doplňky; (28) tělocvičné a sportovní potřeby; (35) marketingové služby při provozování obchodu; (40) zpracování odpadů; (42) ubytovací služby.
- (511) 17, 20, 28, 35, 40, 42
(210) O 83841

- (111) **191119**
(220) 17.11.1993
(151) 24.06.1996
(180) 17.11.2013
(540)

Sympakt

- (730) **SYMPAKT spol. s r.o.**, Slovanská tř. 66, Plzeň, Česká republika
- (740) JUDr. Aleš Zábrš, advokát a patentový zástupce, Na Beránce 2, Praha 6
- (510) (9) hrací automaty, výherní i nevýherní včetně příslušenství; (28) hry, zejména sázkové hry, loterie a hrací stroje neuvedené ve tř. 9; (41) výchovná a zábavní činnost, zejména provozování hracích automatů, loterií, tombol a sázkových her.
- (511) 9, 28, 41
(210) O 84335

- (111) **191294**
(220) 28.04.1994
(151) 24.06.1996
(180) 28.04.2014
(540)



- (730) **ISSO - Inženýrské stavby Sokolov, s.r.o.**,
Svatava č.p. 255, Česká republika
- (740) Zeman Petr, patentový zástupce, Hradní 301,
Loket
- (510) (6) stavební materiál z válcovaného a litého kovu,
jako např. válcované profily a plechy, odlitky pro
stavebnictví, kovové trubky a roury a výrobky z
uvedených materiálů, kolejnice a jiný kovový
materiál pro železnice, ocelová svodidla, ocelové
řetězy, ocelová lana, ocelová výztuž pro
železobetonové a předpjaté konstrukce, kovový
spojovací materiál; (19) stavební materiály, jako
např. stavební kámen, šterk, cement, vápno, malty,
betony, zdící materiály všeho druhu, materiály pro
vodorovné stavební konstrukce, materiály střešních
krytin všeho druhu, asfalty a další výrobky pro
stavbu cest, panely a velkoplošné stavební dílce,
stavebnice instalačních přístřešků, cementové roury;
(37) provádění inženýrských staveb, provádění
průmyslových staveb, provádění dopravních staveb,
inženýrská stavební činnost, vč. stavebního dozoru,
pronájem mechanizačních prostředků, zejména pro
stavebnictví; (42) investiční činnost při výstavbě,
inženýrská stavební činnost, vč. vysoce odborných
služeb a poradenství v oboru staveb inženýrských,
průmyslových a dopravních.
- (511) 6, 19, 37, 42
(210) O 89053

- (111) **191309**
(220) 11.05.1994
(151) 24.06.1996
(180) 11.05.2014
(540)
- BEAUTY**
- (730) **EXPONA, spol. s r.o.**, Smaragdová 322, Praha 5,
Česká republika
- (510) (35) mezinárodní veletrh kosmetiky, kadeřnictví a
odborných soutěží.
- (511) 35
(210) O 89410

- (111) **191313**
(220) 18.05.1994
(151) 24.06.1996
(180) 18.05.2014
(540)
- POLYGLOT**
- (730) **POLYGLOT, spol. s r.o.**, Mečislavova 223/8,
Praha 4, Česká republika
- (740) JUDr. Traplová Jarmila, Advokátní a patentová
kancelář Traplová, Hakr, Kubát, Přístavní 24,
Praha 7
- (510) (9) kazety, disky; (16) knihy, časopisy; (41)
vydavatelská činnost, výuka jazyků.
- (511) 9, 16, 41

(210) O 89565

- (111) **191844**
(220) 10.09.1993
(151) 24.07.1996
(180) 10.09.2013
(540)

TORES

- (730) **TORES - ELEKTRO spol.s r.o.**, Pernerova 16,
Praha 8, Česká republika
- (740) Ing. Chlustina Jiří, UNIPATENT, J.Masaryka 43-
47, Praha 2-Vinohrady
- (510) (9) přístroje a nástroje k vědeckým a laboratorním
účelům, přístroje a nástroje navigační, tj. přístroje a
nástroje určené k přenášení rozkazů, k měření a
přístroje všeobecně užívané při řízení lodí a letadel,
přístroje a nástroje geodetické a přístroje pro
bezdrátovou telegrafii, přístroje fotografické,
kinematografické, optické, vč. promítáčů obrazů a
zvětšovacíh přístrojů, přístroje a nástroje k vážení
a měření, přístroje a nástroje signalizační vč.
signálních píšťal, přístroje a nástroje pro účely
záchranné a učební, automaty uváděné v činnost
vhozením mince nebo známky, přístroje pro
záznam a reprodukci mluveného slova, zapisovací
pokladny a počítací stroje vč. kancelářských a
děrovacích strojů, hasicí přístroje, speciální pouzdra
pro přístroje a nástroje, které jsou zařazeny do této
třídy, elektrotermické nástroje a přístroje, jako:
ruční elektrické svářečky, elektrické žehličky apod.,
elektrické přístroje a zařízení jako: elektricky
vytápěné podušky, oděvy a součásti oděvů, ohříváče
nohou, elektrické zapalovače a obdobná zařízení
nezařazená v jiných třídách: elektromechan.
zařízení pro domácí účely určená k čištění jako:
vysavače prachu, leštiče parket apod. vč.
elektroinstalačního materiálu; (10) přístroje a
nástroje chirurgické, lékařské, zubolékařské,
zvěrolékařské vč. speciálního nábytku pro tyto
obory a včetně přístrojů a zdravotnických pomůcek
jako: ortopedické, bandáže, zdravotnické výrobky z
gumy, protézy, pokrývky vytápěné elektricky,
chirurgické nástroje nožičského charakteru; (11)
osvětlovací a topná zařízení na výrobu páry,
zařízení pro vaření, chlazení, větrání vč.
klimatizace nebo zařízení pro úpravu vzduchu,
zařízení pro rozvod vody a zařízení zdravotnická;
(12) pozemní vozidla, motory pro pozemní vozidla,
poháněcí soukolí a hnací řemeny pro pozemní
vozidla, zařízení pro leteckou, lodní a pozemní
dopravu; (21) drobné nářadí a přenosné nádoby k
domácím a kuchyňským účelům, jako kuchyňské
nádoby, vědra, plechové misky, misky z plastických
hmot nebo jiných hmot, strojky na mletí, sekání a
lisování apod., hřebeny a mycí houby, toaletní
potřeby, kartáče, kartáčnický materiál, pomůcky k
úklidu, čisticí látky, drátěnky, zboží skleněné včetně
okenního skla, výrobky z porcelánů a kameniny,
které nejsou řazeny v jiných třídách; (28) hry,
hračky, tělocvičné a sportovní nářadí a náčiní,
rybářské potřeby, nářadí pro zimní sporty a
sportovní hry, zboží plážové a koupací, ozdoby na
vánoční stromek.
- (511) 9, 10, 11, 12, 21, 28
(210) O 82557

(111) **191848**

(220) 17.09.1993

(151) 24.07.1996

(180) 17.09.2013

(540) **SAMAT ALUMINIO**(730) **Slavoj Marek**, Chrást 89, Mladá Boleslav, Česká republika

(740) Ing. Chludina Jiří, UNIPATENT, J.Masaryka 43-47, Praha 2-Vinohrady

(510) (6) obecné kovy v surovém a polozpracovaném stavu a jejich slitiny, kotvy, kovářiny, zvony, stavební materiál z válcovaného a litého kovu, kolejnice a jiný kovový materiál určený k železničním účelům, řetězy, kovové kabely a dráty (s výjimkou drátů k elektrotechnickým účelům), zámečnické výrobky, kovové roury, nedobytné pokladny a schránky, ocelové kuličky, podkovy, hřebíky a šrouby, jiné kovové výrobky, které nejsou obsaženy v jiných třídách, rudy, okna, dveře vč. lamelových dveří, výkladní skříně, světlíky, opláštění budov, fasádové prvky, markýzy, skleníky, vitríny, vrata, zámky, klíče, součásti a příslušenství uvedených výrobků; (7) stroje a obráběcí stroje (s výjimkou těch, které jsou zahrnuty ve tř. 9-12 a 16), motory, soukolí a hnací řemeny, zemědělské stroje a líhně, maznice, elektrotechnická zařízení a přístroje pro domácnost jako drtiče, mixery, mlýnky; (8) ruční nástroje zastávající funkci nářadí v příslušných oborech, nožířské výrobky vč. nožířských výrobků z drahých kovů, břitvy a holicích elektrických strojů, vidličky a lžice z kovů (vč. drahých kovů), zbraně sečné a bodné, strojky na stříhání vlasů; (9) přístroje a nástroje k vědeckým a laboratorním účelům, přístroje a nástroje navigační, tj. přístroje a nástroje určené k přenášení rozkazů, k měření a přístroje všeobecně užívané při řízení lodí a letadel, přístroje a nástroje geodetické a přístroje pro bezdrátovou telegrafii, přístroje fotografické, kinematografické, optické, vč. promítačů obrazů a zvětšovacích přístrojů, přístroje a nástroje k vážení a měření, přístroje a nástroje signalizační vč. signálních píšťal, přístroje a nástroje pro účely záchranné a učební, automaty uváděné v činnost vhozením mince nebo známky, přístroje pro záznam a reprodukci mluveného slova, zapisovací pokladny a počítací stroje vč. kancelářských a děrovacích strojů, hasicí přístroje, speciální pouzdra pro přístroje a nástroje, které jsou zařazeny do této třídy, elektrotermické nástroje a přístroje, jako ruční elektrické svářečky, elektrické žehličky apod., elektrické přístroje a zařízení jako elektricky vytápěné podušky, oděvy a součásti oděvů, ohřívače nohou, elektrické zapalovače a obdobná zařízení nezařazená v jiných třídách, elektromechanická zařízení pro domácí účely určená k čištění jako vysavače prachu, leštiče parket apod.; (17) gutaperča, guma, baláta, náhražky těchto hmot, polotovary z plastických hmot (folie, desky, tyče), těsnicí hmoty, ucpávky a izolace (tepelné, elektrické nebo zvukové), osinek, slída a výrobky z osinku a slídy, hadice ne kovové, izolační nátěry; (19) stavební materiály a dílce všeho druhu, přenosné domy vč. prodejních stánků, pavilonů, telefonních budek, čekáren apod.; (20) přepážky, stěny vč. přenosných stěn, příčky, pulty, podhledy, vitráže, výplně; (36) zprostředkování ve výše uvedené oblasti.

(511) 6, 7, 8, 9, 17, 19, 20, 36

(210) O 82776

(111) **191871**

(220) 02.11.1993

(151) 24.07.1996

(180) 02.11.2013

(540)

SW PRO(730) **Ing. Jiří Krov**, kpt. Stránského 997, Praha 9, Česká republika

(740) JUDr. Aleš Zábrš, advokát a patentový zástupce, Na Beránce 2, Praha 6

(510) (9) hardware pro počítače, software a počítačové sítě, nosiče dat všeho druhu, zejména nosiče dat pro výpočetní techniku; (35) reklamní a výstavní činnost; (42) zavádění ekonomických, archivních, rešeršních a bezpečnostních informačních systémů.

(511) 9, 35, 42

(210) O 83910

(111) **191920**

(220) 09.02.1994

(151) 24.07.1996

(180) 09.02.2014

(540)

(730) **ORITEST, spol. s r.o.**, Na bělidle 21, Praha 5, Česká republika

(740) PROPATENT, Ing. Vlasta Sedláčková, Ke Kateřinkám 1393, Praha 4

(510) (1) detekční přípravky; (36) zprostředkování vývoje a prodeje detekčních prostředků; (42) měření koncentrace organických i anorganických látek v životním prostředí.

(511) 1, 36, 42

(210) O 86505

(111) **191947**

(220) 11.03.1994

(151) 24.07.1996

(180) 11.03.2014

(540)

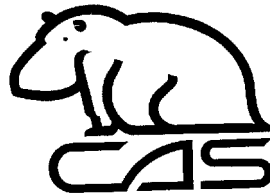
(730) **Ing. František Slavíček**, Z. Hajsského 11, Praha 3, Česká republika

(510) (35) propagační činnost, pomoc při řízení obchodní činnosti; (42) restaurace (stravování), poskytování dočasného noclehu.

(511) 35, 42

(210) O 87709

(111) **192013**

(220) 31.05.1994

(151) 24.07.1996

(180) 31.05.2014

(540)

MINOR(730) **Ing. Svatobor MATULA**, U Silnice 51/24, Přerov IX - Lýsky, Česká republika

(740) Ing. Petr Soukup, patentový a známkový zástupce, Švédská 3, Olomouc

(510) (12) pozemní dopravní prostředky s výjimkou

traktorů a jejich části; (37) opravy a servis pozemních dopravních prostředků.

- (511) 12, 37
(210) O 90047

(111) **192576A**

- (220) 14.12.1993
(151) 28.05.1998
(180) 14.12.2013

(540) **OBČANSKÁ SEBEOBRANA**

(730) **CET 21 spol s r.o.**, Křiženeckého nám. 322, Praha 5, Česká republika

(740) Lukajová Dana, patentový zástupce, Advokátní a patentová kancelář Vyskočil, Krošlák a spol., Petráská 12, Praha 1

- (510) (38) televizní vysílání pořadů.
(511) 38
(210) O 127903

(111) **192676**

- (220) 09.09.1993
(151) 21.08.1996
(180) 09.09.2013
(540)



(730) **SYAS, spol. s r.o.**, Lešetín II/667, Zlín, Česká republika

(740) Ing. Kučera Zdeněk, Padělký 548 (P.O.BOX 92), Slušovice

- (510) (11) zařízení restaurací jako výčepní stojany, chladicí boxy, sporáky a jiné chladicí, čerpací, klimatizační a kuchyňské vybavení; (20) zařízení restaurací jako stoly, židle a další specializovaný nábytek; (21) zařízení restaurací jako sklenice, porcelánové vybavení a kuchyňské nádobí; (29) maso, mléko a mléčné výrobky; (30) káva, čaj, kakao, chléb, pečivo, cukrovinky; (31) zelenina, ovoce; (32) nápoje nealkoholické, pivo; (33) vína a lihoviny; (42) restaurační a stravovací zařízení, zprostředkování služeb stravovacím zařízením.
(511) 11, 20, 21, 29, 30, 31, 32, 33, 42
(210) O 82533

(111) **192678**

- (220) 15.09.1993
(151) 21.08.1996
(180) 15.09.2013
(540)

SAMAT

(730) **Slavoj Marek**, Chrást 89, Mladá Boleslav, Česká republika

(740) Ing. Chludina Jiří, UNIPATENT, J.Masaryka 43-47, Praha 2-Vinohrady

(510) (6) obecné kovy, v surovém a polozpracovaném

stavu a jejich slitiny, kotvy, kovadliny, zvony, stavební materiál z válcovaného a litého kovu, kolejnice a jiný kovový materiál určený k železničním účelům, řetězy, kovové kabely a dráty (s výjimkou drátů k elektrotechnickým účelům), zámečnické výrobky, kovové roury, nedobytné pokladny a schránky, ocelové kuličky, podkovy, hřebíky a šrouby, jiné kovové výrobky, které nejsou obsaženy v jiných třídách, rudy, zejména okna, dveře, včetně lamelových dveří, výkladní skříně, světlíky, opláštění budov, fasádové prvky, markýzy, skleníky, vitriny, vrata, zámky, klíče, součásti a příslušenství uvedených výrobků; (7) stroje a obráběcí stroje (s výjimkou těch, které jsou zahrnuty ve tř. 9-12 a 16), motory, soukolí a hnací řemeny, zemědělské stroje a líhně, maznice, elektrotechnická zařízení a přístroje pro domácnost (drtiče, mixery, mlýnky); (8) ruční nástroje zastávající funkci nářadí v příslušných oborech, nožičské výrobky včetně nožičských výrobků z drahých kovů, včetně břitev a holicích elektrických strojků, vidličky a lžice včetně z drahých kovů, zbraně sečné a bodné, strojky na stříhání vlasů; (9) přístroje a nástroje k vědeckým a laboratorním účelům, přístroje a nástroje navigační, tj. přístroje a nástroje určené k přenášení rozkazů, k měření a přístroje všeobecně užívané při řízení lodí a letadel, přístroje a nástroje geodetické a přístroje pro bezdrátovou telegrafii, přístroje fotografické, kinematografické, optické, včetně promítačů obrazů a zvětšovací přístrojů, přístroje a nástroje k vážení a měření, přístroje a nástroje signalizační včetně signálních píšťal, přístroje a nástroje pro účely záchranné a učební, automaty uváděné v činnost vhozením mince nebo známky, přístroje pro záznam a reprodukci mluveného slova, zapisovací pokladny a počítací stroje včetně kancelářských a děrovacích strojů, hasicí přístroje, speciální pouzdra pro přístroje a nástroje, které jsou zařazeny do této třídy; elektrotermické nástroje a přístroje, jako ruční elektrické svářečky, elektrické žehličky apod., elektrické přístroje a zařízení jako elektricky vytápěné podušky, oděvy a součásti oděvů, ohřívače nohou, elektrické zapalovače a obdobná zařízení nezařazená v jiných třídách elektromechan. zařízení pro domácí účely určená k čištění jako vysavače prachu, leštiče parket apod.; (17) gutaperča, guma, baláta, náhražky těchto hmot, polotovary z plastických hmot (folie, desky, tyče), těsnící hmoty, ucpávky a izolace (tepelné, elektrické nebo zvukové), osinek, slída a výrobky z osinku a slídy, hadice ne kovové, izolační nátěry; (19) stavební materiály a dílce všeho druhu na bázi kovů a umělých hmot na bázi kovů a umělých hmot, přenosné domy včetně prodejních stánků, pavilonů, telefonních budek, čekáren a podobně; (20) přepážky, stěny, přenosné stěny, příčky, pulty, pohledy, vitráže, výplně; (35) zprostředkovatelská činnost ve výše uvedených oborech 6, 19 a 20.

- (511) 6, 7, 8, 9, 17, 19, 20, 35
(210) O 82721

(111) **192689**

- (220) 28.09.1993
(151) 21.08.1996
(180) 28.09.2013
(540)

Tyrus

- (730) **TYRUS s r.o.**, Kyselova 1189/7, Praha 8, Česká republika
- (740) Ing. Fišer Michael, Podskalská 2, p.o.box 82, Praha 2
- (510) (9) počítačící stroje a zařízení počítačové techniky, vybavení pro zpracování informací a pro počítače, tiskárny, stroje pro záznam, přenos a reprodukci zvuku nebo obrazu, nosiče magnetických záznamů, zvukové disky, přístroje a nástroje vědecké, navigační, geodetické, elektrické, fotografické, kinematografické, optické, přístroje a nástroje k vážení, měření, signalizování, pro účely kontrolní, záchranné a pro výuku, automatické přístroje uváděné v činnost vhozením mince nebo známky, zapisovací pokladny, automaty na zboží, hasící přístroje; (11) zařízení osvětlovací, topná, na výrobu páry, zařízení pro vaření, chlazení, sušení, větrání, pro rozvod vody a zařízení zdravotnická; (16) psací stroje a kancelářské potřeby, obalové materiály z plastických hmot, tiskařské typy, učební a školní pomůcky, papír a výrobky z papíru, tiskoviny, časopisy, periodika, knihy, knihařské výrobky, fotografie, papírnické zboží, štětce, hrací karty; (17) hmoty těsnící, ucpávkové a izolační, izolační desky, folie, desky a tyče z plastických hmot, kaučuk, guma, výrobky z těchto hmot, hadice, osinek, slída a výrobky z nich; (29) potraviny, potraviny konzervované, sušené, vařené, jedlé tuky, mléko a mléčné výrobky, vejce, masové výtazky, maso; (30) káva, čaj, kakao, cukr, rýže, kávové náhražky, chléb, sušenky, suchary, jemné pečivo, zmrzlina, med, kvasnice, sůl, chuťové omáčky, koření; (32) pivo, vody minerální, nealkoholické nápoje, sirupy, přípravky k přípravě jiných nápojů; (37) stavby a opravy, zvláště příslušenství staveb, vrata, výrobky zámečnické, klempířské, instalatérské, stavební nářadí, opravárenské a údržbářské služby; (39) doprava a skladování, zvláště výrobky a služby související se skladováním a parkováním, pronájem dopravních vozidel, balení zboží, kontrolou vozidel a zboží před zahájením dopravy; (42) služby hotelové a restaurátorské, opatrování ubytování, stravování, úprava potravy a nápojů, služby cestovních kanceláří, osobní služby, obchody použitým zbožím.
- (511) 9, 11, 16, 17, 29, 30, 32, 37, 39, 42
- (210) O 83023

- (111) **192693**
 (220) 04.10.1993
 (151) 21.08.1996
 (180) 04.10.2013
 (540)

MUNCHKINS

- (730) **DUNKIN' DONUTS INCORPORATED**, Randolph, Spojené státy americké, Massachusetts
- (740) JUDr. Traplová Jarmila, Advokátní a patentová kancelář Traplová, Hakr, Kubát, Přístavní 24, Praha 7
- (510) (30) koblíhy.
- (511) 30
- (210) O 83251

- (111) **192695**
 (220) 04.10.1993
 (151) 21.08.1996
 (180) 04.10.2013
 (540)

DUNKIN' DONUTS

- (730) **DUNKIN' DONUTS INCORPORATED**, Randolph, Spojené státy americké, Massachusetts
- (740) JUDr. Traplová Jarmila, Advokátní a patentová kancelář Traplová, Hakr, Kubát, Přístavní 24, Praha 7
- (510) (29) maso, ryby včetně měkkýšů a koryšů, drůbež, zvěřina, masové výtazky, konzervovaná, sušená a vařená zelenina a ovoce; rosoly, zavařeniny, vejce, mléko a jiné mlékařenské výrobky včetně mléčných nápojů, jedlé oleje a tuky, konzervované potraviny, zelenina naložená v octě; (30) koblíhy, pekařské výrobky, káva, čaj, kakao; (42) restaurační služby a prodej jídel přes ulici.
- (511) 29, 30, 42
- (210) O 83253

- (111) **192701**
 (220) 18.10.1993
 (151) 21.08.1996
 (180) 18.10.2013
 (540)

- (730) **M.I.S.S., spol. s r.o.**, Mlýnská 1228, Uherské Hradiště, Česká republika
- (740) Ing. Jaromír Příkryl, Patentová a známková kancelář, Včelín 1161, Hulín
- (510) (9) technické a programové vybavení počítačů včetně příslušenství a software, výpočetní technika, její součásti a příslušenství včetně software, počítačové sítě, telekomunikační zařízení a technika; (16) kancelářská technika, její součásti a příslušenství, zejména el. psací stroje, reprografická zařízení, faxy, telefony, literatura pro výpočetní techniku; (35) organizační a ekonomické poradenství, hromadné zpracování dat a informatika; (42) komplexní programátorská a analytická činnost, programy na zakázku, aplikační programové vybavení, uživatelská a řešitelská dokumentace k programovému vybavení.
- (511) 9, 16, 35, 42
- (210) O 83521

- (111) **192724**
 (220) 09.11.1993
 (151) 21.08.1996
 (180) 09.11.2013

- (540) **PERNŠTEJN**
 (730) **Pivovar Pardubice, a.s.**, Palackého 250,
 Pardubice, Česká republika
 (740) Ing. Novotný Jaroslav, Římská 45, Praha 2
 (510) (32) pivo.
 (511) 32
 (210) O 84123

- (111) **192747**
 (220) 03.12.1993
 (151) 21.08.1996
 (180) 03.12.2013
 (540)

OTAPROFI

- (730) **OTAVAN Třeboň a.s.**, Nádražní 641, Třeboň,
 Česká republika
 (740) RNDr. Zdeňka Halaxová, TETRAPAT, Horní
 náměstí 7, Olomouc
 (510) (9) profesní, pracovní a ochranné oděvy; (25)
 uniformy, pláště, kalhoty s náprsenkou, obleky,
 kombinézy, kalhoty do pasu, bundy, saka.
 (511) 9, 25
 (210) O 84762

- (111) **192783**
 (220) 02.02.1994
 (151) 21.08.1996
 (180) 02.02.2014
 (540)



- (730) **Krkonošské vápenky Kunčice, a.s.**, Kunčice
 nad Labem 150, Kunčice nad Labem, Česká
 republika
 (740) RNDr. Zdeňka Halaxová, TETRAPAT, Horní
 náměstí 7, Olomouc
 (510) (1) hnojiva přírodní; (19) stavební materiály,
 vápno, cement, směsi pro stavebnictví; (37)
 stavebnictví.
 (511) 1, 19, 37
 (210) O 86355

- (111) **192850**
 (220) 18.05.1994
 (151) 21.08.1996
 (180) 18.05.2014
 (540)



- (730) **Ing. Václav Soukup**, Štáhlavice 150, Štáhlavy,
 Česká republika

- (740) JUDr. Traplová Jarmila, Advokátní a patentová
 kancelář Traplová, Hakr, Kubát, Přístavní 24,
 Praha 7
 (510) (19) střešní okna.
 (511) 19
 (210) O 89564

- (111) **192857**
 (220) 31.05.1994
 (151) 21.08.1996
 (180) 31.05.2014
 (540)



- (730) **BIRD, spol. s r.o.**, Čs. Armády 696/48, Ostrava
 15, Česká republika
 (740) RNDr. Zdeňka Halaxová, TETRAPAT, Horní
 náměstí 7, Olomouc
 (510) (12) automobily, náhradní díly a příslušenství pro
 automobily; (20) nábytek, poličky, věšáky na šaty;
 (36) leasingové služby; (37) truhlářské práce.
 (511) 12, 20, 36, 37
 (210) O 90120

- (111) **192954**
 (220) 30.08.1994
 (151) 22.08.1996
 (180) 30.08.2014
 (540)



- (730) **DOTEX spol. s r.o. Nový Jičín**, Dolní brána čp.
 679, č.or. 53, Nový Jičín, Česká republika
 (740) Ing. Pavel Nádvorník, Sokola Tůmy 1, Ostrava -
 Hulváky
 (510) (7) stroje s mechanickým pohonem; (40) slévání
 železných i neželezných kovů.
 (511) 7, 40
 (210) O 92227

- (111) **193359**
 (220) 08.07.1993
 (151) 24.09.1996
 (180) 08.07.2013
 (540)



- (730) **MONDON spol. s r.o.**, Neubuz 70, Slušovice,
 Česká republika
 (740) Ing. Kučera Zdeněk, Padělký 548 (P.O.BOX 92),
 Slušovice
 (510) (1) chemické výrobky pro průmysl a vědu,
 chemické prostředky pro konzervování potravin,
 přípravky na barvení potravin; (3) mýdlo,
 kosmetika, parfumerie, voňavkové výrobky včetně
 éterických olejů; (5) výrobky farmaceutické,

veterinární a zdravotnické, potravinové doplňky pro zdravou výživu, děti, nemocné a sportovce, přírodní nízkokalorická sladidla, osvěžující nízkokalorické pastilky, náplast, obvazy, desinfekční prostředky, antiparazitní látky, vitaminové přípravky; (30) káva, čaj, kakao, kávové náhražky, cukr, rýže, tapioka, ságo, mouka a obilnářské výrobky, hořčice, sůl, prášek do pečiva, koření, nemléčná smetana na rostlinné bázi, nápoje z kakaa, kávy a čokolády, žvýkačky, zmrzlina, med a cukrovinky; (32) pivo, minerální vody, nealkoholické nápoje, sirupy, přípravky práškové i koncentráty tekuté pro přípravu nápojů, přípravky na barvení nápojů, ovocné šťávy a nápoje z ovocných šťáv.

- (511) 1, 3, 5, 30, 32
(210) O 81108

(111) **193369**

- (220) 30.08.1993
(151) 24.09.1996
(180) 30.08.2013

(540)  **VALOR**

- (730) **Ing. Milan Kašpar**, Kamínky 2, Brno, Česká republika
(740) JUDr. Evžen Rašovský, Advokátní kancelář Rašovský - Krejčí - Cingroš, Špitálka 23b, Brno
(510) (4) prostředky pro pohlcování, vlhčení a odstraňování prachu; (6) zámečnické výrobky; (7) stroje a obráběcí stroje, motory a soukolí; (8) ruční nářadí a nástroje; (11) vzduchotechnika a klimatizace, osvětlovací technika a osvětlovací tělesa; (35) pomoc při provozu obchodu; (36) pronájem, zprostředkování, nákup a prodej realit; (37) stavby a opravy; (39) doprava a skladování výrobků.
(511) 4, 6, 7, 8, 11, 35, 36, 37, 39
(210) O 82194

(111) **193372**

- (220) 14.09.1993
(151) 24.09.1996
(180) 14.09.2013
(540)

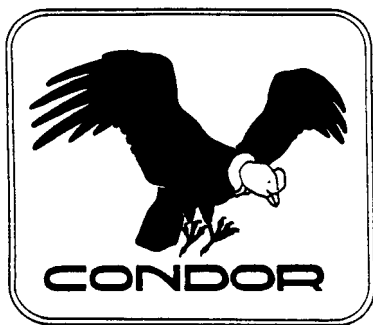

- (730) **Pavel Šmic**, Vorlova 986/30, Beroun 2, Česká republika
(740) Ing. Belfin Vladimír, Kleinerova 1469, Kladno
(510) (20) spací pytle, ložní potřeby, cestovní podušky, polštáře, též cestovní; (22) nepromokavé pokrývky, stany.
(511) 20, 22
(210) O 82612

- (111) **193374**
(220) 20.09.1993
(151) 24.09.1996
(180) 20.09.2013
(540)

ZUZKA

- (730) **TATRACHEMA, v.d.**, Bulharská 40, Trnava, Slovenská republika
(740) RNDr. Zdeňka Halaxová, TETRAPAT, Horní náměstí 7, Olomouc
(510) (3) čisticí prostředky.
(511) 3
(210) O 82829

(111) **193376**

- (220) 24.09.1993
(151) 24.09.1996
(180) 24.09.2013
(540)

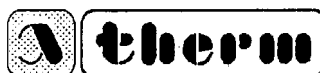

- (730) **THERM, spol. s r.o.**, Výškovická 42, Ostrava-Zábřeh, Česká republika
(740) Ing. Rylková Iva, Polská 1525, Ostrava-Poruba
(510) (1) chemické výrobky pro průmyslové a vědecké účely, chemické výrobky pro fotografii, zemědělství, zahradnictví a lesnictví, pryskyřice umělé, plastické hmoty v surovém stavu - v prášku, v pastách a v tekutém stavu, půdní hnojiva přírodní a umělá, hasicí prostředky, prostředky pro kalení a pro svařování, chemické prostředky pro konzervování potravin, tríslovin, průmyslová hnojiva; (6) obecné kovy v surovém a polozpracovaném stavu a jejich slitiny, stavební materiál z válcovaného a litého kovu, zámečnické výrobky, kovové výrobky pro stavebnictví, hřebíky a šrouby; (8) ruční nástroje pro stavebnictví; elektromechanické a elektrotermické přístroje pro stavební výrobu; (17) gutaperča, guma, balata a náhražky těchto hmot, polotovary z plastických hmot - folie, desky, tyče, těsnicí hmoty, ucpávky a izolace - tepelné, elektrické i zvukové, osinek, slída s výrobky z osinku a slídy, hadice s výjimkou kovových; (19) stavební materiál včetně polozpracovaného řeziva - trámy, prkna, dřevěné panely, překližka, skleněné cihly a dlaždice, podlahové krytiny stavebního charakteru apod., přírodní a umělý kámen, cement, vápno, malta, sádra, šterk, kameninové a cementové roury, stavební materiál pro stavbu cest, asphalt, smola, živec, přenosné domy, kamenné pomníky, krby; (20) nábytek včetně kovového a kempingového nábytku, broušená skla a zrcadla, rámy, výrobky ze dřeva, korku, rákosu, vrbového proutí, buničiny, plastový nábytek a bytové doplňky, ložní potřeby, matrace, žíněnky, podhlavníky apod. (27) koberce, rohože, linoleum a jiné podlahové krytiny, čalouny včetně barevných papírových tapet, paravány, voskové plátno potahové; (35) zprostředkování obchodních záležitostí; (37) provádění jednoduchých staveb, provádění oprav a údržby; (39) pronajímání skladovacích prostor; (40) služby ve zpracování materiálů, jako řezání, hoblování, provádění tepelných a zvukových izolací; (42) služby ve stavebnictví včetně poradenství, odborných posudků, projekce a diagnostikování stavebních konstrukcí.
(511) 1, 6, 8, 17, 19, 20, 27, 35, 37, 39, 40, 42

(210) O 82987

(111) **193394**

(220) 09.11.1993

(151) 24.09.1996

(180) 09.11.2013

(540) **PARDUBICKÝ PORTER**(730) **Pivovar Pardubice, a.s.**, Palackého 250,

Pardubice, Česká republika

(740) Ing. Novotný Jaroslav, Římská 45, Praha 2

(510) (32) pivo.

(511) 32

(210) O 84122

(111) **193403**

(220) 25.11.1993

(151) 24.09.1996

(180) 25.11.2013

(540)

(730) **STAPPA mix, spol. s r.o.**, Heršpická 11, Brno, Česká republika

(740) Voda Karel, ELITFORM, v.o.s., patentová a známková kancelář, Bolzanova 13, Brno

(510) (17) hmoty těsnící, ucpávkové a izolační, osinek, slída a výrobky z těchto materiálů, fólie, desky a tyče z plastických hmot (polotovary), hadice (kromě kovových); (19) stavební materiál nekovový, kámen přírodní a umělý, cement, cementové a omítkové směsi, beton, zvláště transportní beton, vápno, malta, sádra, šterk, písky, kameninové nebo cementové roury, výrobky stavební prefabrikace, výrobky pro stavbu cest a zpevnění ploch, asfalt, smola, živec, stavební překližky a dýhy a stavební pletivo, stavební sklo, stavební zboží porcelánové a kameninové, stavební rohože, přenosné a montované domky (nekovové), výrobky z kamene, krby, komíny; (37) stavby, zejména investiční a občanské a jejich opravy; (39) doprava stavebního materiálu a stavebních směsí a jejich skladování; (42) projektová a poradenská činnost v investiční a občanské výstavbě.

(511) 17, 19, 37, 39, 42

(210) O 84536

(111) **193406**

(220) 02.12.1993

(151) 24.09.1996

(180) 02.12.2013

(540)

(730) **Elko Nový Knín, výrobní družstvo**, Masnerova 398, Nový Knín, Česká republika

(510) (6) kovové žebříky, drobné kovové předměty (svorníky, matice); (7) přídavná zařízení k brusům, řemenice; (8) hrábě ocelové a hliníkové, vratidla, truhlářské svěrky; (9) spojovací elektromateriál, elektročástky (krokosvorky, relé, tlumivky, prodlužovací přírady a podobně); (37) montáž a opravy plynových zařízení (kotle pro ústřední a

etážové topení, karmy a podobně); (39) silniční motorová doprava; (40) provádění povrchových úprav práškovými barvami.

(511) 6, 7, 8, 9, 37, 39, 40

(210) O 84727

(111) **193416**

(220) 29.12.1993

(151) 25.09.1996

(180) 29.12.2013

(540)

(730) **DARVIS, spol. s r.o.**, MUDr. Jiroutka 2020, Kladno, Česká republika

(740) Ing. Vladimír Belfín, Kleinerova 1469, P. O. BOX 117, Kladno

(510) (9) počítačová technika, počítačové tiskárny, příslušenství počítačové techniky a tiskáren včetně spotřebního materiálu pro tyto výrobky, počítačové programy; (16) odborná literatura pro kurzy výpočetní techniky a pro počítačové programy, učební texty cizích jazyků; (35) organizační poradenství, propagační činnost, průzkum trhu, obchodní informace; (41) pořádání kurzů výpočetní techniky, vyučování cizích jazyků; (42) tvorba počítačových programů včetně související odborné literatury, tvorba učebních textů cizích jazyků.

(511) 9, 16, 35, 41, 42

(210) O 85491

(111) **193422**

(220) 13.01.1994

(151) 25.09.1996

(180) 13.01.2014

(540)

(730) **PUBLICITARIA Praha spol. s r.o.**, Sinkulova 48, Praha 4, Česká republika

(510) (35) reklamní činnost, poradenství v reklamě, zprostředkování v reklamě.

(511) 35

(210) O 85800

(111) **193484**

(220) 12.04.1994

(151) 25.09.1996

(180) 12.04.2014

(540)

(730) **Grafostroj Czech a.s.**, Tovární ul. 417, Cvikov, Česká republika

(510) (7) ofsetové stroje.

(511) 7

(210) O 88545

(111) **193588**
 (220) 23.08.1994
 (151) 25.09.1996
 (180) 23.08.2014
 (540)



(730) **Západočeský dřevařský průmysl, akciová společnost**, Nádražní nám. 299, Mariánské Lázně, Česká republika
 (510) (35) zprostředkování obchodních záležitostí; (37) tesařství, truhlářství; (40) práce s dřevem, pilařská výroba; (42) projektová činnost v investiční výstavbě.
 (511) 35, 37, 40, 42
 (210) O 92136

(111) **194119**
 (220) 10.09.1993
 (151) 23.10.1996
 (180) 10.09.2013
 (540)



(730) **Český olympijský výbor**, Benešovská 6, Praha 10, Česká republika
 (510) (35) pomoc při provozování obchodů a obchodních činností průmyslových a obchodních podniků, služby reklamní kanceláře; (39) organizování cest, zejména služby týkající se sdělování informací ohledně cest; (41) výchova, školení, zábava, sportovní a kulturní aktivity, zejména služby poskytované pro rozvoj tělesných a duševních schopností osob nebo zvířat.
 (511) 35, 39, 41
 (210) O 82549

(111) **194122**
 (220) 27.09.1993
 (151) 23.10.1996
 (180) 27.09.2013
 (540)



(730) **VIKIM, spol. s r.o.**, Těšínská 8, Brno, Česká republika
 (740) Kühnel Egon, Patentová kancelář, Oblá 56, Brno
 (510) (39) skladovací služby včetně pronájmu skladišť, balení zboží, pronájem motorových vozidel.
 (511) 39
 (210) O 82993

(111) **194132**
 (220) 26.10.1993
 (151) 23.10.1996
 (180) 26.10.2013
 (540)



(730) **TAJMAC-ZPS, a.s.**, Třída 3. května 1180, Zlín, Malenovice, Česká republika
 (510) (9) elektrická zařízení jako elektrické rozvodné desky, rozvaděče elektrického proudu, panely řídicí elektrické, ovládací elektrické pulty, přístroje elektrické ke spouštění strojů a motorů, elektroskříně ke strojům, elektrické přístroje a rozvaděče, programové vybavení pro počítače; (35) zprostředkovatelská činnost v oblasti obchodní činnosti a zprostředkování výroby, zprostředkování v oblasti poskytování software; (37) instalace a opravy elektrických zařízení uvedených ve třídě 9, instalace vedení elektrického proudu; (42) vývoj software a zajištění komplexních služeb při využití počítačové techniky, technicko-poradenské, manažerské, konzultační, analytické, projekční služby v oblasti poskytování software.
 (511) 9, 35, 37, 42
 (210) O 83741

(111) **194152**
 (220) 24.01.1994
 (151) 23.10.1996
 (180) 24.01.2014
 (540)

MYKOBICID

(730) **TELURIA, spol. s r.o.**, Skrchov, Česká republika
 (510) (2) fungicidní napouštědlo na dřevo.
 (511) 2
 (210) O 85994

(111) **194154**
 (220) 26.01.1994
 (151) 23.10.1996
 (180) 26.01.2014
 (540)



(730) **OPTOKON Co., Ltd., spol. s r.o.**, Červený Kříž 250, Jihlava, Česká republika
 (510) (9) optické konektory, optické, jemnomechanické a optoelektronické prvky a zařízení zejména pro vláknovou optiku; (37) montáž, opravy a servis jemnomechanických, optických a optoelektronických prvků a zařízení, lékařských

přístrojů a nástrojů.
(511) 9, 37
(210) O 86077

(111) **194167**
(220) 23.02.1994
(151) 23.10.1996
(180) 23.02.2014
(540)



(730) **Jiří Andreas**, Krátká 628, Votice, Česká republika
(740) PROPATENT, Ing. Vlasta Sedláčková, Ke Kateřinkám 1393, Praha 4
(510) (14) bižuterie ze dřeva, kovu a keramiky; (20) bytové doplňky ze dřeva; (21) keramické výrobky pro domácnost, keramické figurky.
(511) 14, 20, 21
(210) O 87152

(111) **194213**
(220) 27.04.1994
(151) 23.10.1996
(180) 27.04.2014
(540)



(730) **AEC spol.s r.o.**, Bayerova 30, Brno, Česká republika
(740) Ing. Žák Vítězslav, Lidická 51, Brno
(510) (9) softwarové produkty na nosných médiích, elektronika; (37) montáž v oboru elektroniky a kovovýroby; (40) kovovýroba; (42) poskytování a tvorba počítačových programů (software), poradenská činnost technická.
(511) 9, 37, 40, 42
(210) O 88975

(111) **194219**
(220) 28.04.1994
(151) 23.10.1996
(180) 28.04.2014
(540)



(730) **CK IRÍNY TOURS spol. s r.o.**, Střelecká 100, Příbram II, Česká republika
(510) (39) cestovní kancelář; (42) služby cestovní kanceláře.
(511) 39, 42

(210) O 89042

(111) **194315**
(220) 09.09.1994
(151) 23.10.1996
(180) 09.09.2014
(540)

The Blue Rose

(730) **IBM Česká republika, spol. s r.o.**, V Parku 2294/4, Praha 4 - Chodov, Česká republika
(740) JUDr. Miloš Profous, Advokátní kancelář Fiala, Profous, Maisner & spol., V Jámě 1, Praha 1
(510) (16) časopisy; (41) vydavatelství.
(511) 16, 41
(210) O 92488

(111) **194891**
(220) 06.08.1993
(151) 25.11.1996
(180) 06.08.2013
(540)

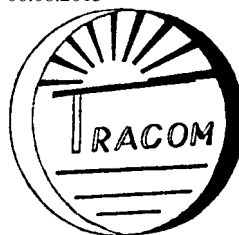

(730) **Josef Pour**, Matějská 1, Praha 6, Česká republika
(740) Ing. Jarmila Loskotová, PROPATENT, K Závětinám 727, Praha 5
(510) (8) autonáradí, zejména automatické zvedáky; (37) oprava automobilů, izolace staveb proti vodě; (39) automobilová doprava.
(511) 8, 37, 39
(210) O 81731

(111) **194930**
(220) 24.01.1994
(151) 25.11.1996
(180) 24.01.2014
(540)

INSEKTISOL

(730) **TELURIA, spol. s r.o.**, Skrchov, Česká republika
(510) (2) napouštědlo na dřevo.
(511) 2
(210) O 85993

(111) **195039**
(220) 24.05.1994
(151) 25.11.1996
(180) 24.05.2014
(540)



(730) **DESKO a.s.**, Desná III/784, Desná v Jizerských horách, Česká republika
(740) Ing. Smrčková Marie, patentový zástupce, Velflíkova 8, Praha 6
(510) (6) výrobky z kovu pro sklářský průmysl,

jmenovitě nosné ocelové konstrukce pro sklářské pece a stroje, potrubní rozvody pro rozvod spalovacího plynu, horkých spalin a chladicí vody, drobné nářadí neobsažené v jiných třídách, kovové formy pro výrobu skla a k výrobě výrobků z plastických hmot, zámečnické výrobky; (7) stroje a zařízení pro potřeby sklářského průmyslu včetně součástí a příslušenství k uvedeným výrobkům; (9) rozvaděče elektrického proudu, přístroje a nástroje vědecké, elektrické přístroje, optické přístroje, přístroje k měření, signalizování a kontrole, včetně součástí a příslušenství k uvedeným výrobkům; (11) tepelná a topná zařízení, průmyslové pece, sklářské pece, zařízení k sušení, větrání, pro rozvod vody, kotle plynové, včetně součástí a příslušenství k uvedeným výrobkům; (20) dřevěné kotouče pro leštění skla; (37) stavby a opravy související s uvedenými zařízeními, stroji a výrobky, zahrnující montáž, instalace, běžné opravy, údržbu, generální opravy, zárotechnické práce spojené s úpravou, řezáním a vrtáním žáruvzdorných tvarovek tepelných agregátů, vyzdíváním tepelných agregátů žáruvzdornou vyzdívkou; (42) porady technické související s uvedenými výrobky a službami.

- (511) 6, 7, 9, 11, 20, 37, 42
(210) O 89741

- (111) **195125**
(220) 27.07.1994
(151) 25.11.1996
(180) 27.07.2014
(540)



- (730) **NOVOMĚSTSKÝ PIVOVAR spol. s r.o.**,
Vodičkova 682/20, Praha 1, Česká republika
(740) Ing. Pavel Nádvozník, Sokola Tůmy I, Ostrava -
Hulváky
(510) (32) pivo.
(511) 32
(210) O 91492

- (111) **195983**
(220) 06.08.1993
(151) 02.01.1997
(180) 06.08.2013
(540)

LUCERNA

- (730) **LUCERNA - BARRANDOV, spol. s r.o.**,
Štěpánská 61, Praha 1, Česká republika
(740) JUDr. Růžička Michal, CSc., Rott, Růžička a
Guttman, patentová, známková a právní kancelář,
Nad Štolou 12, Praha 7
(510) (3) kosmetika; (4) svíčky pro domácnost; (5)
zdravotní kosmetika; (9) fotografické aparáty,
kinematografické a optické přístroje a jejich
součástí, stroje pro záznam, přenos a reprodukci
zvuku a obrazu, hrací automaty; (14) předměty z
drahých kovů a jejich slitin, šperky, drahokamy,
polodrahokamy a drahé kameny, hodinářské
výrobky, bižuterie; (15) hudební nástroje; (16)

kancelářské potřeby (psací potřeby, stolní soupravy, kalendáře...), tiskoviny, časopisy, periodika, knihy, fotografie, hrací karty, potřeby pro umělce, hudební literatura, noty, obaly; (18) kožené zboží, obuv, kabelky, aktovky, kufrы, batohy, deštníky, slunečníky, hole; (20) bytové doplňky ze dřeva, z rákosu, z bambusu, z kovu - rámy, zrcadla, poličky, podnosy, věšáky, skříňky, stolky; (21) drobnůstky z jiných než drahých a plátovaných kovů, jídelní a nápojové soupravy a jejich jednotlivé části, vázy, mísy a misky ze skla, porcelánu, keramiky, dřeva i obecných kovů; (24) textilní zboží pro hostinské účely, zejména tkaniny stolní, ložní, ručníky, ubrousky, bytové doplňky z textilu, dečky; (26) drobnůstky, krajky, výšivky; (27) koberce, rohože, rohožky; (28) hry, hračky, hlavolamy, fyzikální hračky, příležitostné ozdoby zejména vánoční a velikonoční; (30) káva, kakao, čaj, cukr, koláče, jemné pečivo, cukrovinky, koření, chuťové omáčky; (31) zemědělské výrobky zejména čerstvé ovoce, zelenina, živé rostliny a přírodní květiny, semena květin, živá zvířata; (35) porady organizační v oblasti rozvoje a správy nemovitostí; (36) správa nemovitostí; (42) hostinské služby všeho druhu, porady technické v oblasti rozvoje a správy nemovitostí, služby architektů - zařízení a návrhy na dotváření interiérů.

- (511) 3, 4, 5, 9, 14, 15, 16,
18, 20, 21, 24, 26, 27,
28, 30, 31, 35, 36, 42
(210) O 81732

- (111) **195984**
(220) 02.09.1993
(151) 02.01.1997
(180) 02.09.2013
(540)

PROGRAMOVÝ TÝDENÍK TV DUHA

- (730) **VLTAVA-LABE-PRESS, a.s.**, nám. Přemysla
Otakara II. 8/5, České Budějovice, Česká republika
(740) JUDr. Rott Vladimír, Rott, Růžička a Guttman,
patentová, známková a právní kancelář, Nad Štolou
12, Praha 7
(510) (16) tiskoviny všeho druhu, zejména noviny,
časopisy, knihy, propagační materiály; (35)
informační servis; (39) expedice a distribuce
tiskovin a jejich zprostředkování; (41)
nakladatelská a vydavatelská činnost, vydávání
statistických zpráv a informací, vydávání
odborných, vzdělávacích a zábavných zpráv a
publikací; (42) polygrafické služby všeho druhu,
zejména tiskařské služby a zprostředkovatelská
činnost v těchto oborech.
(511) 16, 35, 39, 41, 42
(210) O 82276

- (111) **195991**
(220) 30.09.1993
(151) 02.01.1997
(180) 30.09.2013
(540)

IKARIE

- (730) **Mladá fronta a.s.**, Radlická 61, Praha 5, Česká
republika
(510) (41) nakladatelská a vydavatelská činnost.
(511) 41

(210) O 83123

(111) **196104**

(220) 21.07.1994

(151) 02.01.1997

(180) 21.07.2014

(540)

(730) **F&N dodavatelé, s.r.o.**, Neratovická 241, Kostelec nad Labem, Česká republika

(740) RNDr. Zdeňka Halaxová, TETRAPAT, Horní náměstí 7, Olomouc

(510) (1) chemické výrobky určené ke konzervování potravin; (5) výrobky lékárnické, dezinfekční přípravky, diabetické přípravky pro léčebné účely; (29) ovoce a zelenina konzervované, sušené a zavažené, želé, džemy, kompoty; (32) minerální vody, šumivé nápoje a jiné nápoje nealkoholické, nápoje a šťávy ovocné, sirupy a jiné přípravky k zhotovování nápojů.

(511) 1, 5, 29, 32

(210) O 91345

(111) **196116**

(220) 11.08.1994

(151) 02.01.1997

(180) 11.08.2014

(540)

(730) **JANEK, spol. s r.o.**, Svazarmovská 863, Rožnov pod Radhoštěm, Česká republika

(510) (25) oděvy; (26) krajky a výšivky, stuhu a tkaničky, knoflíčky, háčky a očka/poutka - galanterie, špendlíky a jehly.

(511) 25, 26

(210) O 91866

(111) **196653**

(220) 20.09.1993

(151) 28.01.1997

(180) 20.09.2013

(540)

NEMRAZOL(730) **TATRACHEMA, v.d.**, Bulharská 40, Trnava, Slovenská republika

(740) RNDr. Zdeňka Halaxová, TETRAPAT, Horní náměstí 7, Olomouc

(510) (1) nemrznoucí směs pro automobily.

(511) 1

(210) O 82810

(540)

TENY(730) **TATRACHEMA, v.d.**, Bulharská ul. 40, Trnava, Slovenská republika

(740) RNDr. Zdeňka Halaxová, TETRAPAT, Horní náměstí 7, Olomouc

(510) (3) čisticí prostředky.

(511) 3

(210) O 82831

(111) **196655**

(220) 20.09.1993

(151) 28.01.1997

(180) 20.09.2013

(540)

VANAVAN(730) **TATRACHEMA, v.d.**, Bulharská ul. 40, Trnava, Slovenská republika

(740) RNDr. Zdeňka Halaxová, TETRAPAT, Horní náměstí 7, Olomouc

(510) (3) čisticí prostředky.

(511) 3

(210) O 82832

(111) **196656**

(220) 20.09.1993

(151) 28.01.1997

(180) 20.09.2013

(540)

FIXINELA(730) **TATRACHEMA, v.d.**, Bulharská 40, Trnava, Slovenská republika

(740) RNDr. Zdeňka Halaxová, TETRAPAT, Horní náměstí 7, Olomouc

(510) (3) čisticí prostředky.

(511) 3

(210) O 82833

(111) **196705**

(220) 22.04.1994

(151) 28.01.1997

(180) 22.04.2014

(540)

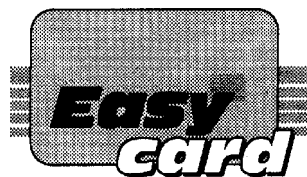
(730) **CEBIA, spol. s r.o.**, Türkova 1001, Praha 4, Česká republika

(510) (9) vydavatelství čipových a magnetických karet; (36) provozování bezhotovostních platebních terminálů a automatů pro platby magnetickými a čipovými kartami, zúčtování bezhotovostních plateb.

(511) 9, 36

(210) O 88892

(111) **196654**

(220) 20.09.1993

(151) 28.01.1997

(180) 20.09.2013

(111) **197197A**

(220) 02.09.1993

(151) 03.09.2002

(180) 02.09.2013

(540)

UNIS

- (730) **Mobil Media a.s.**, Orebitská 4, Praha 3, Česká republika
 (740) Ing. Kratochvíl Václav, Šachta, Zmeškal & partneři, Radlická 28/663, Praha 5
 (510) (41) vydavatelská činnost, vydávání knih, časopisů, nakladatelská činnost.
 (511) 41
 (210) O 183102

- (111) **197209**
 (220) 26.10.1993
 (151) 24.02.1997
 (180) 26.10.2013
 (540)

DIREG

- (730) **Ing. Zdenka Koutková**, Hlávkova 13, Brno, Česká republika
 (740) Voda Karel, ELITFORM, v.o.s., patentová a známková kancelář, Bolzanova 13, Brno
 (510) (37) montáže, opravy a údržba výrobků, strojů a přístrojů a technických pomůcek uvedených ve třídě 9, rekonstrukce elektrického kabelového a přístrojového vybavení a řídicích systémů ve vybavení budov a průmyslových objektů; (42) poradenské, konzultační, projekční, návrhové činnosti v oboru měření fyzikálních a chemických veličin a související měřicí, testovací, diagnostické a regulační techniky včetně služeb oživovacích, inspekčních a revizních, vývoj a poskytování software zvláště pro automatizované řídicí systémy průmyslových technologií a automatické zpracování dat.
 (511) 37, 42
 (210) O 83740

- (111) **197271**
 (220) 25.03.1994
 (151) 24.02.1997
 (180) 25.03.2014
 (540)

Tangent

- (730) **TANGENTA - B, spol. s r.o.**, Dobrovodská 130, České Budějovice, Česká republika
 (740) RNDr. Zdeňka Halaxová, TETRAPAT, Horní náměstí 7, Olomouc
 (510) (2) barvy, nátěrové hmoty; (17) tepelné, zvukové, elektrické izolační hmoty; (19) stavební materiál; (42) inženýrská, projekční a poradenská činnost ve stavebnictví a strojírenství.
 (511) 2, 17, 19, 42
 (210) O 88149

- (111) **197285**
 (220) 12.04.1994
 (151) 24.02.1997
 (180) 12.04.2014
 (540)



- (730) **Grafostroj Czech a.s.**, Tovární ul. 417, Cvikov, Česká republika
 (510) (6) výroba kovových výrobků a kovů, zámečnické výrobky; (7) stroje a zařízení pro polygrafický a knihařský průmysl, ofsetové stroje, tiskařské stroje, a to včetně přídavných zařízení, kompresory; (8) ruční nářadí, nástroje, přípravky; (9) elektrické zařízení např. vyvolávací automatické elektrické přístroje; (16) štočky; (37) údržbářské služby, montáže a opravy strojů a zařízení; (40) dodávky tepla a teplé užitkové vody, zámečnické a klempířské práce; (42) elektrické revize, kovoobráběcí práce, sítotisk, termoražba, výroba a výzkum např. ofsetových strojů, tiskařských strojů, a to včetně přídavných zařízení.
 (511) 6, 7, 8, 9, 16, 37, 40, 42
 (210) O 88544

- (111) **197286**
 (220) 12.04.1994
 (151) 24.02.1997
 (180) 12.04.2014
 (540)



G GRAFOSTROJ, a.s.
 CVIKOV
 MADE IN CZECH REPUBLIC

- (730) **Grafostroj Czech a.s.**, Tovární ul. 417, Cvikov, Česká republika
 (510) (6) výroba kovových výrobků a kovů, zámečnické výrobky; (7) stroje a zařízení pro polygrafický a knihařský průmysl, ofsetové stroje, tiskařské stroje, a to včetně přídavných zařízení, kompresory; (8) ruční nářadí, nástroje, přípravky; (9) elektrická zařízení např. vyvolávací automatické elektrické přístroje; (16) štočky; (37) údržbářské služby, montáže a opravy strojů a zařízení; (40) dodávky tepla a teplé užitkové vody, zámečnické a klempířské práce; (42) elektrické revize, kovoobráběcí práce, sítotisk, termoražba, výroba a výzkum např. ofsetových strojů, tiskařských strojů, a to včetně přídavných zařízení.
 (511) 6, 7, 8, 9, 16, 37, 40, 42
 (210) O 88546

- (111) **198230**
 (220) 25.11.1993
 (151) 26.03.1997
 (180) 25.11.2013
 (540)

SIESTA

- (730) **TERINVEST spol. s r.o.**, Legerova 15, Praha 2, Česká republika
 (740) JUDr. Aleš Zábrš, advokát a patentový zástupce, Na Beránce 2, Praha 6
 (510) (35) veletrhy a výstavy ; (42) veletrhy a výstavy a služby spojené s pořádáním veletrhů a výstav vyjma mezinárodního veletrhu potravin.
 (511) 35, 42
 (210) O 84556

- (111) **198287**
 (220) 24.06.1994
 (151) 26.03.1997
 (180) 24.06.2014
 (540)

GENUS

- (730) **FEBIO spol. s r.o.**, Růžová 13, Praha 1, Česká republika
 (740) PROPATENT, Ing. Vlasta Sedláčková, Ke Kateřinkám 1393, Praha 4
 (510) (9) filmy, videoprogramy; (38) tvorba a šíření televizních programů; (41) distribuce filmů, videoprogramů.
 (511) 9, 38, 41
 (210) O 90858

- (111) **200792**
 (220) 20.09.1993
 (151) 26.06.1997
 (180) 20.09.2013
 (540)

CITRA

- (730) **TATRACHEMA, v.d.**, Bulharská 40, Trnava, Slovenská republika
 (740) RNDr. Zdeňka Halaxová, TETRAPAT, Horní náměstí 7, Olomouc
 (510) (3) čisticí prostředky.
 (511) 3
 (210) O 82834

- (111) **201576**
 (220) 19.08.1993
 (151) 28.07.1997
 (180) 19.08.2013
 (540)

MARKS & SPENCER M & S

- (730) **MARKS AND SPENCER PLC**, Michael House, Baker Street, London, Velká Británie
 (740) Patentservis Praha a.s., Jivenská 1273/1, Praha 4
 (510) (3) kosmetika, parfémy, deodoranty k osobnímu použití, prostředky proti pocení, kolínské vody, mýdla, detergenty (nikoli pro použití v průmyslu nebo ve výrobních procesech ani pro lékařské účely), prací prášky, prací roztoky, přípravky pro použití v prádelnách, změkčovadla tkanin, čisticí a lešticí přípravky, bělicí roztok pro domácnost, šampony, vlasové přípravky, prostředky na čištění zubů, depilační prostředky, potpourri - směs sušených vonných látek, umělé nehty, toaletní přípravky, přípravky k péči o pokožku, koupelové přípravky, vody po holení a holicí krémy, všechny nikoliv léčebného charakteru, pokojové vůně; (16) papír a výrobky z papíru, lepenka, lepenkové zboží a karty, plastické fólie a plastické sáčky, všechny určené k obalování a balení, tiskopisy, tiskoviny, tištěné publikace a knihy, kancelářské potřeby, lepidla pro kancelářské nebo domácí účely,

materiály pro umělce (jiné než barvy a laky), štětce, instruktážní a výukové materiály (jiné než přístroje), obyčejné hrací karty, tovární nálepky, identifikační nálepky na kufrы a identifikační visáčky na kufrы, obrázky, fotografie, stojánky na fotografie, tisky (rytiny), kancelářské rekvizity (jiné než nábytek); (18) výrobky z kůže nebo z imitace kůže, kožky, kůže, kabelky, kufrы, cestovní kabely, deštníky, slunečníky, vycházkové hole, plastické přepravní vaky, ruksaky, tomy, vaky pro táborníky nebo horolezce, plážové kabely, izolované kabely, zavazadlové řemeny, zavazadlové visáčky; (21) kuchyňské nebo zahradní potřeby a nádoby, servírovací podnosy, skleněné zboží, porcelán a hliněné zboží, kartáče, držáky na ručníky a stojánky na talíře, toaletní a kosmetické potřeby a pouzdra a kabelky, všechny pro použití s těmito potřebami, toaletní tašky, materiály a neelektrické přístroje, všechny pro účely čištění, mýdlové misky, kuchyňské prkénko ze dřeva nebo plastiku, ozdoby (nikoliv k nošení) vyrobené ze skla nebo keramiky, gumové rukavice pro domácnost, misky a mísy za účelem praní, dětské vaničky, stříkací trysky, stříkací hlavy, pohyblivé se rozprašovače a hubice, všechno k zavodňovacím hadicím, kuchyňské zboží, příslušenství do koupelen, potřeby pro piknik, všechny výše uvedené výrobky zařazené do tř. 21; (24) tkaniny (kusové zboží), lůžkové přehozy a ubrusy, textilní výrobky nezařazené v ostatních třídách, záclony a rolety vyrobené z textilu; (25) cestovní plédy, chňapky a rukavice, výrobky oděvní, boty, střevíce a pantofle; (27) koberce, předložky, matrace, rohože a materiál ke krytí podlahy, potahy na stěny typu nástěnných čalounů (nikoliv textilní) a papírové tapety; (29) ryby, drůbež a zvěřina, nikoliv živé, výrobky ze všeho výše uvedeného zboží, konzervované, sušené, vařené nebo mražené ovoce a zelenina, výrobky a zeleninové výrobky všechny zařazené do tř. 29; želé, džemy, vejce, mléko a ostatní mlékařské výrobky, jedlé oleje a jedlé tuky, máslo, margarín a jiné náhražky másla, salátové dresinky, zavařeniny, nakládaná zelenina, jedlé ořechy a semena a produkty z nich připravené zařazené do tř. 29, jedlí živí korýši, zákusky, hotová jídla a strava vše zařazené ve tř. 29, polévky, omáčky a přípravky pro přípravu omáček nebo polévek a všechny ostatní výrobky zařazené do tř. 29; (30) káva, kávové náhražky, kávové esence a kávové extrakty, čaj, kakao, rýže, tapioka, ságo, mouka a výrobky ze zrnin nebo z mouky, chleba, sušenky (jiné než sušenky živočišného původu), koláče, cukrářské zboží, křehká máslová těsta, výrobky z máslového těsta a cukrářské výrobky, čokoláda, bonbony, nemedicinské cukrovinky, smetanové a vodové zmrzliny a mražené sladkosti, med, melasový cukr, droždí, prášek do pečiva, sůl, hořčice, pepř, ocet, omáčky jiné než salátové dresinky, koření, nápoje zahrnuté do tř. 30, a pro ně příslušné přípravky, pudinky, deserty, hotová jídla a zákusky a náplně vše zahrnuté ve tř. 30 a všechno ostatní zboží zahrnuté ve tř. 30; (31) čerstvé ovoce a čerstvá zelenina, živé rostliny a řezané květy (přírodní), krmení pro kočky a pro psy; (32) pivo, ale (anglické pivo), porter (silné tmavé pivo), nealkoholické nápoje a přípravky pro výrobu takovýchto nápojů a sirupy, vše zařazené ve tř. 32, ovocné džusy; (33) alkoholické nápoje kromě piva.

- (511) 3, 16, 18, 21, 24, 25, 27, 29, 30, 31, 32, 33

(210) O 82048

(111) **204217**
(220) 12.08.1993
(151) 30.10.1997
(180) 12.08.2013(540) **RAMADA**(730) **Renaissance Hotel Holdings, Inc.**, Marriott Drive, Dept. 52/923, Washington, Spojené státy americké, District of Columbia

(740) JUDr. Rott Vladimír, Rott, Růžička a Guttman, patentová, známková a právní kancelář, Nad Štolou 12, Praha 7

(510) (42) hotelové, restaurační a barové služby.

(511) 42

(210) O 81852

(111) **208853**
(220) 17.08.1993
(151) 28.04.1998
(180) 17.08.2013(540) **BPW**(730) **BPW Bergische Achsen KG**, Ohlerhammer, Wiehl, Německo

(740) JUDr. Ing. Milan Hořejš, Národní 32, Praha 1

(510) (12) nápravy, agregáty náprav, kola, brzdy, pérování, otočné podvozky a věnce, jakož i části uvedeného zboží pro nákladní vozidla, přívěsy motorových vozidel, autobusy, traktory a přívěsy člunů.

(511) 12

(210) O 82006

(111) **209330**
(220) 24.08.1993
(151) 27.05.1998
(180) 24.08.2013(540) **KAT MYDLÁŘ**(730) **Royal Stars, s.r.o.**, Mathonova 872/3a, Brno, Česká republika

(740) Ing. Musil Dobroslav, patentová kancelář, Cejl 38, Brno

(510) (32) pivo, i lehká piva i ležáky; (33) vína, lihoviny, likéry.

(511) 32, 33

(210) O 82119

(111) **209331**
(220) 06.09.1993
(151) 27.05.1998
(180) 06.09.2013(540) (730) **GUMOTEX, akciová společnost**, Mládežnická 3 A, č.p. 3062, Břeclav, Česká republika

(510) (24) natíraný prodyšný, vodotěsný, tepelně izolační textilní materiál na bázi polyuretanu pro použití zejména v textilním, galanterním a obuvnickém průmyslu /materiál na stany, boty, rukavice, sportovní oblečení;/ (40) zpracování textilního materiálu na bázi polyuretanu.

(511) 24, 40

(210) O 82319

(111) **220701**
(220) 06.09.1993
(151) 27.10.1999
(180) 06.09.2013(540) **INFINITY**(730) **Newport Electronics Limited**, Broughton Astley, Leicestershire, Velká Británie

(740) JUDr. Čermák Karel, Čermák, Hořejš, Vrba - advokátní a patentová kancelář, Národní 32, Praha 1

(510) (9) elektronické nástroje a přístroje pro měření procesů a elektrických parametrů, indikující přístroje, přístroje pro sběr dat a záznamové přístroje: střídavé a stejnosměrné měřiče, střídavé svorkové měřiče, analogové měřiče, stolicové měřiče, digitální měřiče, ruční měřiče, panelové přístrojové měřiče, velkoplošné zobrazovací měřiče, měřiče napájené smyčkou, miniaturní měřiče, rozvaděčové měřicí přístroje, přenosné měřiče, objemové měřiče, programovatelné měřiče procesů, měřiče napájené sluneční energií a součástky a výstroje pro shora uvedené zboží, vše pouze pro využití ve vědě a průmyslu a vylučující zboží určené k zábavě.

(511) 9

(210) O 82331

PŘEVODY OCHRANNÝCH ZNÁMEK

Číslo zápisu	Dřívější majitel	Nynější majitel	S účinností od:
88734	WARNER-LAMBERT COMPANY, Morris Plains, US, NJ	WARNER-LAMBERT COMPANY LLC, Morris Plains, US, NJ	22.09.2003
88854	Warner-Lambert Company, Morris Plains, US, NJ	WARNER-LAMBERT COMPANY LLC, Morris Plains, US, NJ	22.09.2003
101003	Warner - Lambert Company, společnost zřízená podle zákonů státu Delaware, Morris Plains, US, NJ	WARNER-LAMBERT COMPANY LLC, Morris Plains, US, NJ	22.09.2003
104945	Warner - Lambert Company, společnost zřízená podle zákonů státu Delaware, Morris Plains, US, NJ	WARNER-LAMBERT COMPANY LLC, Morris Plains, US, NJ	22.09.2003
150030	MG Rover Group Limited, Birmingham, West Midlands, GB	BMW (UK) Holdings Limited (Incorporated under the laws of England and Wales), Bracknell, Berkshire, GB	23.09.2003
150030	BMW (UK) Holdings Limited (Incorporated under the laws of England and Wales), Bracknell, Berkshire, GB	Land Rover Group Limited (Incorporated under the laws of Jersey, Channel Islands), St. Helier, Jersey, Channel Islands, GB	23.09.2003
150030	Land Rover Group Limited (Incorporated under the laws of Jersey, Channel Islands), St. Helier, Jersey, Channel Islands, GB	Land Rover (an unlimited company registered under the laws of England and Wales), Warwick, Warwickshire, GB	23.09.2003
157261	Warner-Lambert Company, Morris Plains, US, NJ	WARNER-LAMBERT COMPANY LLC, Morris Plains, US, NJ	22.09.2003
157262	Warner-Lambert Company, Morris Plains, US, NJ	WARNER-LAMBERT COMPANY LLC, Morris Plains, US, NJ	22.09.2003
157350	WARNER-LAMBERT COMPANY, Morris Plains, US, NJ	WARNER-LAMBERT COMPANY LLC, Morris Plains, US, NJ	22.09.2003
158257	PARKE, DAVIS & COMPANY, Morris Plains, US, NJ	PARKE, DAVIS & COMPANY LLC, Morris Plains, US, NJ	22.09.2003
158690	Crompton Manufacturing Company, Inc., Middlebury, US, CT	Uniroyal Chemical Company, Inc., Middlebury, US, CT	15.09.2003
158997	WARNER-LAMBERT COMPANY, společnost zřízená podle zákonů státu Delaware, Morris Plains, US, NJ	WARNER-LAMBERT COMPANY LLC, Morris Plains, US, NJ	22.09.2003
159170	Crompton Manufacturing Company, Inc., Middlebury, US, CT	Uniroyal Chemical Company, Inc., Middlebury, US, CT	15.09.2003
159211	PARKE, DAVIS & COMPANY, Morris Plains, US, NJ	PARKE, DAVIS & COMPANY LLC, Morris Plains, US, NJ	22.09.2003
159406	Mitsubishi Jidosha Kogyo Kabushiki Kaisha, Tokyo, JP	Mitsubishi Fuso Truck and Bus Corporation, Tokyo, JP	02.10.2003
159407	Mitsubishi Jidosha Kogyo Kabushiki Kaisha, Tokyo, JP	Mitsubishi Fuso Truck and Bus Corporation, Tokyo, JP	02.10.2003
159578	MG Rover Group Limited, Birmingham, West Midlands, GB	BMW (UK) Holdings Limited (Incorporated under the laws of England and Wales), Bracknell, Berkshire, GB	23.09.2003
159578	BMW (UK) Holdings Limited (Incorporated under the laws of England and Wales), Bracknell, Berkshire, GB	Land Rover Group Limited (Incorporated under the laws of Jersey, Channel Islands), St. Helier, Jersey, Channel Islands, GB	23.09.2003

Číslo zápisu	Dřívější majitel	Nynější majitel	S účinností od:
159578	Land Rover Group Limited (Incorporated under the laws of Jersey, Channel Islands), St. Helier, Jersey, Channel Islands, GB	Land Rover (an unlimited company registered under the laws of England and Wales), Warwick, Warwickshire, GB	23.09.2003
160081	PARKE, DAVIS & COMPANY společnost zřízená podle zákonů státu Michigan, MORRIS PLAINS, US, NJ	PARKE, DAVIS & COMPANY LLC, Morris Plains, US, NJ	22.09.2003
160127	WARNER-LAMBERT COMPANY, společnost zřízená podle zákonů státu Delaware, Morris Plains, US, NJ	WARNER-LAMBERT COMPANY LLC, Morris Plains, US, NJ	22.09.2003
160128	WARNER-LAMBERT COMPANY, společnost zřízená podle zákonů státu Delaware, Morris Plains, US, NJ	WARNER-LAMBERT COMPANY LLC, Morris Plains, US, NJ	22.09.2003
160225	Van Nelle Tabak Nederland B.V., 8501 ZD Joure, NL	POTOMAC TOBACCO COMPANY LIMITED, Road Town, Tortola, BV	12.09.2003
160291	PARKE, DAVIS & COMPANY společnost zřízená podle zákonů státu Michigan, MORRIS PLAINS, US, NJ	PARKE, DAVIS & COMPANY LLC, Morris Plains, US, NJ	22.09.2003
160366	PARKE, DAVIS & COMPANY, společnost zřízená podle zákonů státu Michigan, MORRIS PLAINS, US, NJ	PARKE, DAVIS & COMPANY LLC, Morris Plains, US, NJ	22.09.2003
161895	PARKE, DAVIS & COMPANY, společnost zřízená podle zákonů státu Michigan, Morris Plains, US, NJ	PARKE, DAVIS & COMPANY LLC, Morris Plains, US, NJ	22.09.2003
162427	Universal Studios, Inc., Universal City, US, CA	USI Entertainment Inc., Universal City, US, CA	29.09.2003
162925	Uncle Ben's, Inc., Vernon, US, CA	Mars, Incorporated, McLean, US, VA	05.09.2003
165476	Mallinckrodt Veterinary, Inc., Mundelein, US, IL	Schering-Plough Animal Health Corporation, Union, US, NJ	18.09.2003
165711	Uncle Ben's, Inc., Vernon, US, CA	Mars, Incorporated, McLean, US, VA	05.09.2003
165795	Crompton Manufacturing Company, Inc., Middlebury, US, CT	Uniroyal Chemical Company, Inc., Middlebury, US, CT	15.09.2003
166081	Federal-Mogul Ignition S.p.A., Milano, IT	Federal-Mogul Ignition S.R.L., Milano, IT	24.09.2003
166243	Crompton Manufacturing Company, Inc., Middlebury, US, CT	Uniroyal Chemical Company, Inc., Middlebury, US, CT	15.09.2003
166320	WARNER - LAMBERT COMPANY, společnost zřízená podle zákonů státu Delaware, Morris Plains, US, NJ	WARNER-LAMBERT COMPANY LLC, Morris Plains, US, NJ	22.09.2003
166521	Warner-Lambert Company, společnost zřízená podle zákonů státu Delaware, Morris Plains, US, NJ	WARNER-LAMBERT COMPANY LLC, Morris Plains, US, NJ	22.09.2003
167019	Warner-Lambert Company, společnost zřízená podle zákonů státu Delaware, Morris Plains, US, NJ	WARNER-LAMBERT COMPANY LLC, Morris Plains, US, NJ	22.09.2003
167377	PARKE, DAVIS & COMPANY, Morris Plains, US, NJ	PARKE, DAVIS & COMPANY LLC, Morris Plains, US, NJ	22.09.2003
167721	Uncle Ben's, Inc., Vernon, US, CA	Mars, Incorporated, McLean, US, VA	05.09.2003
167722	Uncle Ben's, Inc., Vernon, US, CA	Mars, Incorporated, McLean, US, VA	05.09.2003
169146	Wagon Industrial Limited, Telford, Shropshire, GB	Whittan Industrial Limited, Telford, Shropshire, GB	23.09.2003

Číslo zápisu	Dřívější majitel	Nynější majitel	S účinností od:
169437	MG Rover Group Limited, Birmingham, West Midlands, GB	BMW (UK) Holdings Limited (Incorporated under the laws of England and Wales), Bracknell, Berkshire, GB	23.09.2003
169437	BMW (UK) Holdings Limited (Incorporated under the laws of England and Wales), Bracknell, Berkshire, GB	Land Rover Group Limited (Incorporated under the laws of Jersey, Channel Islands), St. Helier, Jersey, Channel Islands, GB	23.09.2003
169437	Land Rover Group Limited (Incorporated under the laws of Jersey, Channel Islands), St. Helier, Jersey, Channel Islands, GB	Land Rover (an unlimited company registered under the laws of England and Wales), Warwick, Warwickshire, GB	23.09.2003
169697	STANWELL Vertriebs - Gesellschaft mbH, Bremen, DE	Orlik Tobacco Company A/S, 5610 Assens, DK	17.09.2003
169708	Wagon Industrial Limited, Telford, Shropshire, GB	Whittan Industrial Limited, Telford, Shropshire, GB	23.09.2003
169880	Bendelco, Inc., a Delaware corporation, Wilmington, US, DE	Henri Bendel, Inc., a Delaware corporation, New York, US, NY	23.09.2003
169924	Uncle Ben's, Inc., Vernon, US, CA	Mars, Incorporated, McLean, US, VA	05.09.2003
171589	Parke, Davis & Company, společnost zřízená podle zákonů státu Michigan, Morris Plains, US, NJ	PARKE, DAVIS & COMPANY LLC, Morris Plains, US, NJ	22.09.2003
172383	WARNER-LAMBERT COMPANY, společnost zřízená podle zákonů státu Delaware, Morris Plains, US, NJ	WARNER-LAMBERT COMPANY LLC, Morris Plains, US, NJ	22.09.2003
172711	AZNAR, S.A., Vilafranca del Cid, ES	Marie Claire, S. A., Castellón de la Plana, Castellón, ES	15.09.2003
172767	Uncle Ben's, Inc., Vernon, US, CA	Mars, Incorporated, McLean, US, VA	05.09.2003
172906	MG Rover Group Limited, Birmingham, West Midlands, GB	BMW (UK) Holdings Limited (Incorporated under the laws of England and Wales), Bracknell, Berkshire, GB	23.09.2003
172906	BMW (UK) Holdings Limited (Incorporated under the laws of England and Wales), Bracknell, Berkshire, GB	Land Rover Group Limited (Incorporated under the laws of Jersey, Channel Islands), St. Helier, Jersey, Channel Islands, GB	23.09.2003
172906	Land Rover Group Limited (Incorporated under the laws of Jersey, Channel Islands), St. Helier, Jersey, Channel Islands, GB	Land Rover (an unlimited company registered under the laws of England and Wales), Warwick, Warwickshire, GB	23.09.2003
173653	VÚZ-Výskumný ústav zvěračský, Bratislava, SK	Výskumný ústav zvěračský - Priemyselny inštitút SR (v skratke VÚZ - PI SR), Bratislava, SK	17.09.2003
174139	Uncle Ben's, Inc., Vernon, US, CA	Mars, Incorporated, McLean, US, VA	05.09.2003
174424	LABORATOIRES UPSA, Agen, FR	Bristol-Myers Squibb SARL, Rueil Malmaison, FR	16.09.2003
174933	Mostecká uhelná společnost, a.s., Most, CZ	LEŽÁKY a.s., Most, CZ	22.09.2003
175686	INTERCOM spol. s r.o., Praha 4, CZ	ELEKTROODBYT Teplice, spol. s r.o., Teplice, CZ	23.09.2003
177731	ISTROCHEM, štátny podnik, Bratislava, SK	Istrochem, a.s., Bratislava, SK	24.09.2003
178864	PhDr. Jarmila Drhliková, Praha 4, CZ	CZECHOPRESS AGENCY, s.r.o., Praha 4, CZ	24.09.2003
179290	Warner-Lambert Company, Morris Plains, US, NJ	WARNER-LAMBERT COMPANY LLC, Morris Plains, US, NJ	22.09.2003
179291	Warner-Lambert Company, Morris Plains, US, NJ	WARNER-LAMBERT COMPANY LLC, Morris Plains, US, NJ	22.09.2003

Číslo zápisu	Dřívější majitel	Nynější majitel	S účinností od:
179851	CERVECERIA AGUILA S.A., Barranquilla, CO	BAVARIA S.A., Bogotá, CO	26.09.2003
180099	PARKE, DAVIS & COMPANY, společnost zřízená podle zákonů státu Michigan, MORRIS PLAINS, NJ 07950, US, NJ	PARKE, DAVIS & COMPANY LLC, Morris Plains, US, NJ	22.09.2003
180100	PARKE, DAVIS & COMPANY, společnost zřízená podle zákonů státu Michigan, MORRIS PLAINS, NJ 07950, US, NJ	PARKE, DAVIS & COMPANY LLC, Morris Plains, US, NJ	22.09.2003
181131	Warner - Lambert Company, Morris Plains, US, NJ	WARNER-LAMBERT COMPANY LLC, Morris Plains, US, NJ	22.09.2003
181159	BRUNSWICK CORPORATION, a Delaware corporation, Lake Forest, US, IL	Pacific Cycle, LLC, a Delaware corporation, Vernon Hills, US, IL	18.09.2003
181174	ISTROCHEM, štátny podnik, Bratislava, SK	Istrochem, a.s., Bratislava, SK	24.09.2003
181738	Parke, Davis & Company, společnost zřízená podle zákonů státu Michigan, Morris Plains, NJ 07950, US, NJ	PARKE, DAVIS & COMPANY LLC, Morris Plains, US, NJ	22.09.2003
182362	Book-of-the-Month Club, Inc., New York, US, NY	Bertelsmann AG, Gütersloh, DE	04.09.2003
183317	Pfizer Inc., New York, US, NY	Pfizer Products Inc., Groton, US, CT	16.09.2003
183318	Pfizer Inc., New York, US, NY	Pfizer Products Inc., Groton, US, CT	16.09.2003
183319	Pfizer Inc., New York, US, NY	Pfizer Products Inc., Groton, US, CT	16.09.2003
183320	Pfizer Inc., New York, US, NY	Pfizer Products Inc., Groton, US, CT	16.09.2003
183321	Pfizer Inc., New York, US, NY	Pfizer Products Inc., Groton, US, CT	16.09.2003
183322	Pfizer Inc., New York, US, NY	Pfizer Products Inc., Groton, US, CT	16.09.2003
183368	ACCT-Rakousko-česká poradní a obchodní spol. s r.o., Praha 1, CZ	HOTEL AXA s.r.o., Praha 1, CZ	09.09.2003
183446	Masterfoods, kom. spol., Poříčí nad Sázavou, CZ	Affinity Petcare S. A., Barcelona, ES	02.10.2003
183447	Uncle Ben's, Inc., Vernon, US, CA	Mars, Incorporated, Mc Lean, US, VA	05.09.2003
183589	Crompton Manufacturing Company, Inc., Middlebury, US, CT	Uniroyal Chemical Company, Inc., Middlebury, US, CT	15.09.2003
183697	BONNY PRODUCTS, Inc. společnost zřízená podle zákonů státu New York, Washington, US, NC	Bradshaw International, Inc., Rancho Cucamonga, US, CA	17.09.2003
184028	Mlékárna Klatovy a.s., Klatovy, CZ	TANY, spol. s r. o., Nýrsko, CZ	23.09.2003
184029	Mlékárna Klatovy a.s., Klatovy, CZ	TANY, spol. s r. o., Nýrsko, CZ	23.09.2003
184030	Mlékárna Klatovy a.s., Klatovy, CZ	TANY, spol. s r. o., Nýrsko, CZ	23.09.2003
184031	Mlékárna Klatovy a.s., Klatovy, CZ	TANY, spol. s r. o., Nýrsko, CZ	23.09.2003
184390	Raisio Yhtymä Oyj, Raisio, FI	Ravintoraisio Oy, Raisio, FI	24.09.2003
184589	WARNER-LAMBERT COMPANY, Morris Plains, US, NJ	WARNER-LAMBERT COMPANY LLC, Morris Plains, US, NJ	22.09.2003
184590	WARNER-LAMBERT COMPANY, Morris Plains, US, NJ	WARNER-LAMBERT COMPANY LLC, Morris Plains, US, NJ	22.09.2003
184723	PENTAS, spol. s r. o., Hořice v Podkrkonoší, CZ	ENERGOVENT, spol. s r.o., Hradec Králové 3, CZ	30.09.2003

Číslo zápisu	Dřívější majitel	Nynější majitel	S účinností od:
184723	ENERGOVENT, spol. s r.o., Hradec Králové 3, CZ	PENT, a.s., Hořice v Podkrkonoší, CZ	30.09.2003
185030	RAMILL a.s., Praha 9, CZ	RAMILL INTERNATIONAL HOLDINGS S.A., Luxembourg, LU	26.09.2003
185030	RAMILL INTERNATIONAL HOLDINGS S.A., Luxembourg, LU	RAMILL EUROPEAN HOLDINGS S.A., Luxembourg, LU	26.09.2003
185031	RAMILL a.s., Praha 9, CZ	RAMILL INTERNATIONAL HOLDINGS S.A., Luxembourg, LU	26.09.2003
185031	RAMILL INTERNATIONAL HOLDINGS S.A., Luxembourg, LU	RAMILL EUROPEAN HOLDINGS S.A., Luxembourg, LU	26.09.2003
185066	Mackowski Jindřich - CHOVEX, Český Těšín, CZ	AGROCHOVEX s.r.o., Český Těšín, CZ	15.09.2003
186425	ACCT-Rakousko-česká poradní a obchodní spol. s r.o., Praha 1, CZ	HOTEL AXA s.r.o., Praha 1, CZ	09.09.2003
186667	Stora Kopparbergs Bergslags Aktiebolag, Falun, SE	Stora Enso AB, Falun, SE	24.09.2003
186869	Book-of-the-Month Club, Inc., New York, US, NY	Bertelsmann AG, Gütersloh, DE	04.09.2003
186906	Book-of-the-Month Club, Inc., New York, US, NY	Bertelsmann AG, Gütersloh, DE	04.09.2003
187244	ÚAMK s.r.o., Praha 2, CZ	ÚAMK a. s., Praha 4, CZ	05.09.2003
187245	ÚAMK s.r.o., Praha 2, CZ	ÚAMK a. s., Praha 4, CZ	05.09.2003
187807	MEDIUM SOFT s. r. o., Ostrava, CZ	MEDIUM SOFT a.s., Ostrava - Moravská Ostrava, CZ	03.09.2003
188178	LABOFA A/S, 4230 Skaelskor, DK	Scandinavian Office Enterprise A/S, 2840 Holte, DK	18.09.2003
188789	Jana Chmilová, Jihlava, CZ	ALLIVA, spol. s r.o., Jihlava, CZ	09.09.2003
188949	Bendelco, Inc., a Delaware corporation, Wilmington, US, DE	Henri Bendel, Inc., a Delaware corporation, New York, US, NY	23.09.2003
189419	Raisio Yhtymä Oyj, Raisio, FI	Ravintoraisio Oy, Raisio, FI	24.09.2003
190241	HOTELES BARCELO, S.A., Madrid, ES	Barceló Corporación Empresarial, S.A., Palma de Mallorca, ES	17.09.2003
190462	DŘEVOPRODEJ České Budějovice v.o.s., České Budějovice, CZ	DŘEVOPRODEJ, a.s., České Budějovice, CZ	18.09.2003
190491	Ceva Sante Animale, Paris, FR	Enzymes & Derivates Belgium S.A., 1348 Louvain-la-Neuve, BE	18.09.2003
190491	Enzymes & Derivates Belgium S.A., 1348 Louvain-la-Neuve, BE	Cardon Pharmaceuticals, S.A., 8300 Brugge, BE	18.09.2003
191844	TORES spol.s r.o., Praha 8, CZ	TORES - ELEKTRO spol.s r.o., Praha 8, CZ	11.09.2003
192953	WARNER-LAMBERT COMPANY, MORRIS PLAINS, US, NJ	WARNER-LAMBERT COMPANY LLC, Morris Plains, US, NJ	22.09.2003
194158	Tukový průmysl, spol. s r.o., Praha 9, CZ	Tukový průmysl Praha, a. s., Praha 9 - Třeboradice, CZ	19.09.2003
194934	TACHYON MANDALA s.r.o., Praha 1, CZ	MANDALA s. r. o., Praha 1, CZ	29.09.2003
195607	RAMILL a.s., Praha 9, CZ	RAMILL INTERNATIONAL HOLDINGS S.A., Luxembourg, LU	26.09.2003

Číslo zápisu	Dřívější majitel	Nynější majitel	S účinností od:
195607	RAMILL INTERNATIONAL HOLDINGS S.A., Luxembourg, LU	RAMILL EUROPEAN HOLDINGS S.A., Luxembourg, LU	26.09.2003
195608	RAMILL, akciová společnost, Praha 4, CZ	RAMILL INTERNATIONAL HOLDINGS S.A., Luxembourg, LU	26.09.2003
195608	RAMILL INTERNATIONAL HOLDINGS S.A., Luxembourg, LU	RAMILL EUROPEAN HOLDINGS S.A., Luxembourg, LU	26.09.2003
195930	VENEA s.r.o., Praha 1, CZ	BOTTARI S.P.A., Pomponesco (Mantova), IT	02.10.2003
196405	Informační a bezpečnostní agentura Žatec (I.B.A.), Žatec, CZ	Josef Helásek, Měcholupy, CZ	17.09.2003
198581	LABORATOIRES UPSA, Agen, FR	Bristol-Myers Squibb SARL, Rueil Malmaison, FR	16.09.2003
198934	SmithKline Beecham p. l. c., Brentford, Middlesex, GB	Novartis International Pharmaceutical Ltd., Hamilton, BM	04.09.2003
198935	SmithKline Beecham p. l. c., Brentford, Middlesex, GB	Novartis International Pharmaceutical Ltd., Hamilton, BM	04.09.2003
198936	SmithKline Beecham p. l. c., Brentford, Middlesex, GB	Novartis International Pharmaceutical Ltd., Hamilton, BM	04.09.2003
198937	SmithKline Beecham p. l. c., Brentford, Middlesex, GB	Novartis International Pharmaceutical Ltd., Hamilton, BM	04.09.2003
199072	ZACHEMO, a.s., Rájec - Jestřebí, CZ	PRAGOCHEMA spol. s r. o., Praha 10 - Uhřetěves, CZ	01.10.2003
199073	ZACHEMO, a.s., Rájec - Jestřebí, CZ	PRAGOCHEMA spol. s r. o., Praha 10 - Uhřetěves, CZ	01.10.2003
199517	Richter & Greif Feinkost GmbH & Co., Cuxhaven, DE	Appel Feinkost GmbH & Co. KG, Hamburg, DE	26.09.2003
200531	Uncle Ben's, Inc., Vernon, US, CA	Mars, Incorporated, McLean, US, VA	05.09.2003
201245	Masterfoods, kom. spol., Poříčí nad Sázavou, CZ	Affinity Petcare S. A., Barcelona, ES	02.10.2003
202148	SENTRACHEM LIMITED, Sandown 2196, Sandton, Gauteng, ZA	KARBOCHEM (PROPRIETARY) LIMITED, Sasolburg, ZA	23.09.2003
203012	Uncle Ben's, Inc., Vernon, US, CA	Mars, Incorporated, McLean, US, VA	05.09.2003
203217	Crompton Manufacturing Company, Inc., Middlebury, US, CT	Uniroyal Chemical Company, Inc., Middlebury, US, CT	15.09.2003
203233	DŘEVOPRODEJ České Budějovice v.o.s., České Budějovice, CZ	DŘEVOPRODEJ, a.s., České Budějovice, CZ	18.09.2003
204572	Eisenberger Wohnmöbel GmbH, Eisenberg, DE	Eisenberger Wohnmöbel GmbH & Co. KG, Eisenberg, DE	23.09.2003
206929	L'OREAL, Paris, FR	BC International Cosmetic Image Services, Inc., Wilmington, US, DE	19.09.2003
206930	L'OREAL, Paris, FR	BC International Cosmetic Image Services, Inc., Wilmington, US, DE	19.09.2003
206931	L'OREAL, Paris, FR	BC International Cosmetic Image Services, Inc., Wilmington, US, DE	19.09.2003
207136	Státní léčebné lázně Darkov, státní podnik, Karviná - Hranice, CZ	Lázně Darkov, akciová společnost, Karviná - Hranice, CZ	15.09.2003
207137	Státní léčebné lázně Darkov, státní podnik, Karviná - Hranice, CZ	Lázně Darkov, akciová společnost, Karviná - Hranice, CZ	15.09.2003

Číslo zápisu	Dřívější majitel	Nynější majitel	S účinností od:
208918	HELAGO s.r.o., Hradec Králové 2, CZ	HELAGO - CZ, s.r.o., Hradec Králové 2, CZ	22.09.2003
211539	LABORATOIRES UPSA, Agen, FR	Bristol-Myers Squibb SARL, Rueil Malmaison, FR	16.09.2003
212957	RAMILL a.s., Praha 9, CZ	RAMILL INTERNATIONAL HOLDINGS S.A., Luxembourg, LU	26.09.2003
212957	RAMILL INTERNATIONAL HOLDINGS S.A., Luxembourg, LU	RAMILL EUROPEAN HOLDINGS S.A., Luxembourg, LU	26.09.2003
212958	RAMILL a.s., Praha 9, CZ	RAMILL INTERNATIONAL HOLDINGS S.A., Luxembourg, LU	26.09.2003
212958	RAMILL INTERNATIONAL HOLDINGS S.A., Luxembourg, LU	RAMILL EUROPEAN HOLDINGS S.A., Luxembourg, LU	26.09.2003
213244	PARKE, DAVIS & COMPANY, společnost zřízená podle zákonů státu Michigan, MORRIS PLAINS, US, NJ	PARKE, DAVIS & COMPANY LLC, Morris Plains, US, NJ	22.09.2003
214388	WTM s.r.o., Praha 4, CZ	Umbro International Limited, Cheadle, Cheshire, GB	18.09.2003
216497	SHD-SOFT(ware), a.s., Most, CZ	Severočeské doly, a.s., Chomutov, CZ	24.09.2003
216606	Škrobárna Brno, a.s., Brno, CZ	Vodní sklo Brno, a.s., Brno, CZ	04.09.2003
216607	Škrobárna Brno, a.s., Brno, CZ	Vodní sklo Brno, a.s., Brno, CZ	04.09.2003
217066	NETg, Inc., Irvine, US, CA	National Education Corporation, Stamford, US, CT	23.09.2003
217066	National Education Corporation, Stamford, US, CT	Thomson Learning Inc., Stamford, US, CT	23.09.2003
218290	MG Rover Group Limited, Birmingham, West Midlands, GB	BMW (UK) Holdings Limited (Incorporated under the laws of England and Wales), Bracknell, Berkshire, GB	23.09.2003
218290	BMW (UK) Holdings Limited (Incorporated under the laws of England and Wales), Bracknell, Berkshire, GB	Land Rover Group Limited (Incorporated under the laws of Jersey, Channel Islands), St. Helier, Jersey, Channel Islands, GB	23.09.2003
218290	Land Rover Group Limited (Incorporated under the laws of Jersey, Channel Islands), St. Helier, Jersey, Channel Islands, GB	Land Rover (an unlimited company registered under the laws of England and Wales), Warwick, Warwickshire, GB	23.09.2003
219058	NORTON MOTORS INTERNATIONAL Inc. Eden Prairie, US, MN	Norton America LLC, Gladstone, US, OR	05.09.2003
219059	NORTON MOTORS INTERNATIONAL Inc. Eden Prairie, US, MN	Norton America LLC, Gladstone, US, OR	05.09.2003
219060	NORTON MOTORS INTERNATIONAL Inc. Eden Prairie, US, MN	Norton America LLC, Gladstone, US, OR	05.09.2003
219399	Česká společnost pro životní prostředí, Praha 1, CZ	Česká asociace pro udržitelný rozvoj, Praha 1, CZ	12.09.2003
219406	Česká společnost pro životní prostředí, Praha 1, CZ	Česká asociace pro udržitelný rozvoj, Praha 1, CZ	12.09.2003
219839	SmithKline Beecham p. l. c., Brentford, Middlesex, GB	Novartis International Pharmaceutical Ltd., Hamilton, BM	04.09.2003
221687	LEROY CZECH s.r.o., Lanžhot, CZ	Roman Vyskočil, Valtice, CZ	16.09.2003
222412	Masterfoods, kom. spol., Poříčí nad Sázavou, CZ	Affinity Petcare S. A., Barcelona, ES	02.10.2003

Číslo zápisu	Dřívější majitel	Nynější majitel	S účinností od:
222428	Masterfoods, kom. spol., Poříčí nad Sázavou, CZ	Affinity Petcare S. A., Barcelona, ES	02.10.2003
222534	Musial Jan, Nový Jičín, CZ	VITTO TEA BOARD, s. r. o., Praha 4, CZ	29.09.2003
222868	Uncle Ben's, Inc., Vernon, US, CA	Mars, Incorporated, McLean, US, VA	05.09.2003
223595	ITA - International Trading Agencies, spol. s r.o., Praha 8 - Holešovičky, CZ	Société Tabbarah pour le commerce et l'industrie S.A.L., Beirut, LB	22.09.2003
224178	Petr Svoboda, Říčany, CZ	3A - AUTO AUDIO ALARM, s.r.o., Říčany, CZ	11.09.2003
224277	JABLONEX a.s., Jablonec nad Nisou, CZ	Bijoux de Boheme s. r. o., Jablonec nad Nisou, CZ	15.09.2003
225962	LEROY CZECH, s.r.o., Lanžhot, CZ	Roman Vyskočil, Valtice, CZ	16.09.2003
226139	PARKE, DAVIS & COMPANY, MORRIS PLAINS, US, NJ	PARKE, DAVIS & COMPANY LLC, Morris Plains, US, NJ	22.09.2003
226987	Mostecká uhelná společnost, a.s., Most, CZ	Mostecká uhelná společnost, a. s., právní nástupce, Most, CZ	29.09.2003
227139	BENEFON PRAHA s.r.o., Praha 3, CZ	Robert Izák, Praha 6, CZ	02.10.2003
227702	Uncle Ben's, Inc., California, US, CA	Mars, Incorporated, McLean, US, VA	05.09.2003
228012	Mostecká uhelná společnost, a.s., Most, CZ	LEŽÁKY a.s., Most, CZ	22.09.2003
228013	Mostecká uhelná společnost, a.s., Most, CZ	LEŽÁKY a.s., Most, CZ	22.09.2003
228014	Mostecká uhelná společnost, a.s., Most, CZ	LEŽÁKY a.s., Most, CZ	22.09.2003
228015	Mostecká uhelná společnost, a.s., Most, Most, CZ	LEŽÁKY a.s., Most, CZ	22.09.2003
228016	Mostecká uhelná společnost, a.s., Most, Most, CZ	LEŽÁKY a.s., Most, CZ	22.09.2003
228126	WTM s.r.o., Praha 4, CZ	Umbro International Limited, Cheadle, Cheshire, GB	18.09.2003
229594	Orphan Medical, Inc. A corporation of the state of Minnesota, Minnetonka, US, MN	Orphan Medical, Inc. a Delaware corporation, Minnetonka, US, MN	15.09.2003
230894	Uncle Ben's, Inc., Vernon, US, CA	Mars, Incorporated, McLean, US, VA	05.09.2003
231724	Cathay Pigments (UK) Limited, Friar Gate, Derby, GB	Cathay Pigments (International) Limited, Friar Gate, Derby, GB	15.09.2003
232910	SmithKline Beecham p. l. c., Brentford, Middlesex, GB	Novartis International Pharmaceutical Ltd., Hamilton, BM	04.09.2003
232991	Crompton Manufacturing Company, Inc., Middlebury, US, CT	Uniroyal Chemical Company, Inc., Middlebury, US, CT	15.09.2003
233069	Masterfoods, kom. spol., Poříčí nad Sázavou, CZ	Affinity Petcare S. A., Barcelona, ES	02.10.2003
233189	Uncle Ben's, Inc., Vernon, US, CA	Mars, Incorporated, McLean, US, VA	05.09.2003
233245	VITTO Tea, spol. s r.o., Nový Jičín, CZ	VITTO TEA BOARD, s. r. o., Praha 4, CZ	29.09.2003
233394	Poker AV s.r.o., Praha 5 - Zbraslav, CZ	Michal Jenček, Praha 4, CZ	18.09.2003
233864	Novartis AG, Basel, CH	Sanutri AG, c/o Novartis Nutrition AG, Bern, CH	25.09.2003
234590	BENEFON PRAHA s.r.o., Praha 3, CZ	Robert Izák, Praha 6, CZ	02.10.2003
235029	VITTO Tea, spol. s r.o., Nový Jičín, CZ	VITTO TEA BOARD, s. r. o., Praha 4, CZ	29.09.2003

Číslo zápisu	Dřívější majitel	Nynější majitel	S účinností od:
236681	PARKE, DAVIS & COMPANY, Morris Plains, US, NJ	PARKE, DAVIS & COMPANY LLC, Morris Plains, US, NJ	22.09.2003
236682	PARKE, DAVIS & COMPANY, Morris Plains, US, NJ	PARKE, DAVIS & COMPANY LLC, Morris Plains, US, NJ	22.09.2003
236683	PARKE, DAVIS & COMPANY, Morris Plains, US, NJ	PARKE, DAVIS & COMPANY LLC, Morris Plains, US, NJ	22.09.2003
236684	PARKE, DAVIS & COMPANY, Morris Plains, US, NJ	PARKE, DAVIS & COMPANY LLC, Morris Plains, US, NJ	22.09.2003
237631	PARKE, DAVIS & COMPANY, Morris Plains, US, NJ	PARKE, DAVIS & COMPANY LLC, Morris Plains, US, NJ	22.09.2003
237632	PARKE, DAVIS & COMPANY, Morris Plains, US, NJ	PARKE, DAVIS & COMPANY LLC, Morris Plains, US, NJ	22.09.2003
237633	PARKE, DAVIS & COMPANY, Morris Plains, US, NJ	PARKE, DAVIS & COMPANY LLC, Morris Plains, US, NJ	22.09.2003
237669	Eisenberger Wohnmöbel GmbH, Eisenberg, Thüringen, DE	Eisenberger Wohnmöbel GmbH & Co. KG, Eisenberg, DE	23.09.2003
237858	Plus Dessert, s.r.o., Miletín, CZ	UNILEVER ČR, spol. s r.o., Praha 8, CZ	25.09.2003
238726	Vogel Burda Communications s.r.o., Praha 8, CZ	KORZO.CZ, s.r.o., Praha 8, CZ	02.10.2003
239498	Uncle Ben's, Inc., Vernon, US, CA	Mars, Incorporated, McLean, US, VA	05.09.2003
239561	Amersham plc, Buckinghamshire, GB	Medi-Physics Inc., Princeton, US, NJ	04.09.2003
239561	Medi-Physics Inc., Princeton, US, NJ	Oncura Inc., Westbury, US, NY	04.09.2003
239562	Amersham plc, Buckinghamshire, GB	Medi-Physics Inc., Princeton, US, NJ	04.09.2003
239562	Medi-Physics Inc., Princeton, US, NJ	Oncura Inc., Westbury, US, NY	04.09.2003
239563	Amersham plc, Buckinghamshire, GB	Medi-Physics Inc., Princeton, US, NJ	04.09.2003
239563	Medi-Physics Inc., Princeton, US, NJ	Oncura Inc., Westbury, US, NY	04.09.2003
239628	PARKE, DAVIS & COMPANY, Morris Plains, US, NJ	PARKE, DAVIS & COMPANY LLC, Morris Plains, US, NJ	22.09.2003
239974	Ladislav Kodejška, Lomnice nad Popelkou, CZ	Robert Kodejška, Lomnice nad Popelkou, CZ	03.09.2003
239977	PRIMEDIA Inc., New York, US, NY	PRIMEDIA Magazine Finance Inc., New York, US, NY	26.09.2003
240655	Státní léčebné lázně Darkov, státní podnik, Karviná-Hranice, CZ	Lázně Darkov, akciová společnost, Karviná - Hranice, CZ	15.09.2003
240986	PricewaterhouseCoopers, London, GB	PricewaterhouseCoopers LLP, London, GB	18.09.2003
241025	Roletzký Gustav, Olomouc, CZ	ROLETZKY, s. r. o., Olomouc, CZ	16.09.2003
241315	Crompton Manufacturing Company, Inc., Middlebury, US, CT	Uniroyal Chemical Company, Inc., Middlebury, US, CT	15.09.2003
241493	Uncle Ben's, Inc., Vernon, US, CA	Mars, Incorporated, McLean, US, VA	05.09.2003
241494	Uncle Ben's, Inc., Vernon, US, CA	Mars, Incorporated, McLean, US, VA	05.09.2003
241551	GranEspaña Trade Group akciová společnost, v likvidaci, Praha 9 - Vysočany, CZ	Marin Montejano, S.A., Lorquí (Murcia), ES	23.09.2003
241586	Státní léčebné lázně Darkov, státní podnik, Karviná - Hranice, CZ	Lázně Darkov, akciová společnost, Karviná - Hranice, CZ	15.09.2003
242644	Prabos, a.s., Slavičín, CZ	Prabos plus a. s., Slavičín, CZ	17.09.2003

Číslo zápisu	Dřívější majitel	Nynější majitel	S účinností od:
242859	Ladislav Kodejška, Lomnice nad Popelkou, CZ	Robert Kodejška, Lomnice nad Popelkou, CZ	03.09.2003
242998	Laboratoires UPSA, Agen, FR	Bristol-Myers Squibb SARL, Rueil Malmaison, FR	16.09.2003
243692	Laboratoires UPSA, Agen, FR	Bristol-Myers Squibb SARL, Rueil Malmaison, FR	16.09.2003
243880	Xu Cheng Yi, Praha 4 - Chodov, CZ	The morning sun International Trade, s. r. o., Praha 4 - Michle, CZ	17.09.2003
244178	Crompton Manufacturing Company, Inc., Middlebury, US, CT	Uniroyal Chemical Company, Inc., Middlebury, US, CT	15.09.2003
244179	Crompton Manufacturing Company, Inc., Middlebury, US, CT	Uniroyal Chemical Company, Inc., Middlebury, US, CT	15.09.2003
244849	Uncle Ben's, Inc., Vernon, US, CA	Mars, Incorporated, McLean, US, VA	05.09.2003
245518	RAMILL a.s., Praha 9, CZ	RAMILL INTERNATIONAL HOLDINGS S.A., Luxembourg, LU	26.09.2003
245518	RAMILL INTERNATIONAL HOLDINGS S.A., Luxembourg, LU	RAMILL EUROPEAN HOLDINGS S.A., Luxembourg, LU	26.09.2003
245519	RAMILL a.s., Praha 9, CZ	RAMILL INTERNATIONAL HOLDINGS S.A., Luxembourg, LU	26.09.2003
245519	RAMILL INTERNATIONAL HOLDINGS S.A., Luxembourg, LU	RAMILL EUROPEAN HOLDINGS S.A., Luxembourg, LU	26.09.2003
245520	RAMILL a.s., Praha 9, CZ	RAMILL INTERNATIONAL HOLDINGS S.A., Luxembourg, LU	26.09.2003
245520	RAMILL INTERNATIONAL HOLDINGS S.A., Luxembourg, LU	RAMILL EUROPEAN HOLDINGS S.A., Luxembourg, LU	26.09.2003
245521	RAMILL a.s., Praha 9, CZ	RAMILL INTERNATIONAL HOLDINGS S.A., Luxembourg, LU	26.09.2003
245521	RAMILL INTERNATIONAL HOLDINGS S.A., Luxembourg, LU	RAMILL EUROPEAN HOLDINGS S.A., Luxembourg, LU	26.09.2003
245660	KAMOS REAL, s.r.o., Ostrava 30, CZ	Kateřina Škutová - KAMOS, Ostrava 30, CZ	24.09.2003
245697	Amersham plc, Buckinghamshire, GB	Medi-Physics Inc., Princeton, US, NJ	04.09.2003
245697	Medi-Physics Inc., Princeton, US, NJ	Oncura Inc., Westbury, US, NY	04.09.2003
245857	DaimlerChrysler AG, Stuttgart, DE	XCELLSIS AG, Kirchheim/Teck, DE	12.09.2003
248630	PARKE, DAVIS & COMPANY, MORRIS PLAINS, US, NJ	PARKE, DAVIS & COMPANY LLC, Morris Plains, US, NJ	22.09.2003
248851	PARKE DAVIS & COMPANY, společnost zřízená podle zákonů státu Michigan, MORRIS PLAINS, US, NJ	PARKE, DAVIS & COMPANY LLC, Morris Plains, US, NJ	22.09.2003
249192	HOLÍK s.r.o., Boskovice, CZ	Ivo Holík, Zlín - Štípa, CZ	22.09.2003
250460	Amersham plc, Buckinghamshire, GB	Medi-Physics Inc., Princeton, US, NJ	04.09.2003
250460	Medi-Physics Inc., Princeton, US, NJ	Oncura Inc., Westbury, US, NY	04.09.2003
251049	Orphan Medical, Inc. a Minnesota corporation, Minnetonka, US, MN	Orphan Medical, Inc. a Delaware corporation, Minnetonka, US, MN	15.09.2003
251135	Orphan Medical, Inc. a Minnesota corporation, Minnetonka, US, MN	Orphan Medical, Inc. a Delaware corporation, Minnetonka, US, MN	15.09.2003
251382	Uncle Ben's, Inc., Vernon, US, CA	Mars, Incorporated, McLean, US, VA	05.09.2003

Číslo zápisu	Dřívější majitel	Nynější majitel	S účinností od:
251383	Uncle Ben's, Inc., Vernon, US, CA	Mars, Incorporated, McLean, US, VA	05.09.2003
251435	Černo Jan, Jihlava, CZ	Easy-Phone Czech, s.r.o., Praha 9, CZ	16.09.2003
251554	Warner - Lambert Company, společnost zřízená podle zákonů státu Delaware, Morris Plains, US, NJ	WARNER-LAMBERT COMPANY LLC, Morris Plains, US, NJ	22.09.2003
251613	ZNOJMIA TRADE MARK, a.s., Znojmo, CZ	HAMÉ, a. s., Babice č. 572, CZ	04.09.2003
251926	MN Projekt s.r.o., Brno - Střed, CZ	LIVONAS INVESTMENTS LIMITED, P. C. 3030, Limassol, CY	17.09.2003
252321	DIREX, s.r.o., České Budějovice, CZ	TV PRODUCTS CZ s.r.o., Praha 1, CZ	02.10.2003
252339	Mostecká uhelná společnost a. s., Most, CZ	LEŽÁKY a.s., Most, CZ	22.09.2003
252340	Mostecká uhelná společnost a. s., Most, CZ	LEŽÁKY a.s., Most, CZ	22.09.2003
252341	Mostecká uhelná společnost a. s., Most, CZ	LEŽÁKY a.s., Most, CZ	22.09.2003
252342	Mostecká uhelná společnost, a. s., Most, CZ	LEŽÁKY a.s., Most, CZ	22.09.2003
252680	Warner-Lambert Company, Morris Plains, US, NJ	WARNER-LAMBERT COMPANY LLC, Morris Plains, US, NJ	22.09.2003
252976	ASPNEY HOLDINGS LIMITED, London, GB	GARRARD HOLDINGS LIMITED, London, GB	22.09.2003
253186	Musial Jan, Nový Jičín, CZ	VITTO TEA BOARD, s. r. o., Praha 4, CZ	29.09.2003
253187	VITTO Tea, spol. s r.o., Nový Jičín, CZ	VITTO TEA BOARD, s. r. o., Praha 4, CZ	29.09.2003
253719	VITTO Tea, spol. s r.o., Nový Jičín, CZ	VITTO TEA BOARD, s. r. o., Praha 4, CZ	29.09.2003
253788	Laboratoires UPSA, Agen, FR	Bristol-Myers Squibb SARL, Rueil Malmaison, FR	16.09.2003
253901	HOLÍK s.r.o., Boskovice, CZ	Ivo Holík, Zlín - Štípa, CZ	22.09.2003
254186	ÚAMK s.r.o., Praha 2, CZ	ÚAMK a. s., Praha 4, CZ	05.09.2003
254187	ÚAMK s.r.o., Praha 2, CZ	ÚAMK a. s., Praha 4, CZ	05.09.2003
254367	AED PROJECT Architecture Engineering Design, s.r.o., Praha 5, CZ	AED PROJECT Architecture Engineering Design, a.s., Praha 5, CZ	03.09.2003
254764	ITA - International Trading Agencies, spol. s r.o., Praha 8 - Holešovičky, CZ	Société Tabbarah pour le commerce et l'industrie S.A.L., Beirut, LB	22.09.2003
255983	MANE HOLDING s.r.o., České Budějovice, CZ	MANE HOLDING , a. s., Praha 5 - Zbraslav, CZ	02.10.2003
256015	ČSAD České Budějovice, a. s., České Budějovice, CZ	ČSAD AUTOBUSY České Budějovice a.s., České Budějovice, CZ	05.09.2003
256207	Patrik Timoš, Praha 2, CZ	TIMI - CAR s.r.o., Praha 3 - Žižkov, CZ	23.09.2003
256303	DIREX s.r.o., České Budějovice, CZ	TV PRODUCTS CZ s.r.o., Praha 1, CZ	02.10.2003
256384	Metro Business Solutions Ltd., Dublin 2, IE	MIP METRO Group Intellectual Property GmbH & Co. KG, Düsseldorf, DE	29.09.2003

ZMĚNY V ÚDAJÍCH O MAJITELÍCH OCHRANNÝCH ZNÁMEK

Číslo zápisu	Majitel	S účinností od:
88734	WARNER-LAMBERT COMPANY, Morris Plains, US, NJ	22.09.2003
91292	SLOVAKOFARMA a.s., Hlohovec, SK	29.09.2003
150030	MG Rover Group Limited, Birmingham, West Midlands, GB	23.09.2003
151302	Guinness United Distillers & Vintners Amsterdam B.V., 1014 BG Amsterdam, NL	22.09.2003
151306	Barum Continental spol. s r.o., Otrokovice, CZ	22.09.2003
151307	Barum Continental spol. s r.o., Otrokovice, CZ	22.09.2003
152749	Plasmon Dietetici Alimentari S.p.A., Latina, IT	23.09.2003
152749	Plasmon Dietetici Alimentari S. r. l., Latina, IT	23.09.2003
152749	Heinz Italia S. r. l., Latina, IT	23.09.2003
154469	Poděbradka, a. s., Poděbrady, CZ	22.09.2003
155566	DETECHA, chemické výrobní družstvo, Nové Město nad Metují, CZ	10.09.2003
155567	DETECHA, chemické výrobní družstvo, Nové Město nad Metují, CZ	10.09.2003
158257	PARKE, DAVIS & COMPANY, Morris Plains, US, NJ	22.09.2003
158690	Crompton Manufacturing Company, Inc., Middlebury, US, CT	15.09.2003
159170	Crompton Manufacturing Company, Inc., Middlebury, US, CT	15.09.2003
159211	PARKE, DAVIS & COMPANY, Morris Plains, US, NJ	22.09.2003
159578	MG Rover Group Limited, Birmingham, West Midlands, GB	23.09.2003
161780	ALPS ELECTRIC CO., LTD., Tokyo, JP	04.09.2003
161883	SMZ, a.s. Jelšava, JELŠAVA, CZ	10.09.2003
162000	UNIROC AKTIEBOLAG, Fagersta, SE	10.09.2003
162000	ATLAS COPCO SECOROC AKTIEBOLAG, Fagersta, SE	10.09.2003
165476	PITMAN-MOORE, Inc., Mundelein, US, IL	18.09.2003
165476	Mallinckrodt Veterinary, Inc., Mundelein, US, IL	18.09.2003
165759	NYCOMED IMAGING AS, Oslo, NO	15.09.2003
165759	AMERSHAM HEALTH AS, Oslo, NO	15.09.2003
165795	Crompton Manufacturing Company, Inc., Middlebury, US, CT	15.09.2003
166081	Champion Automotive S.p.A., Milano, IT	24.09.2003
166081	Federal-Mogul Ignition S.p.A., Milano, IT	24.09.2003
166233	Tamrock Oy, Tampere, FI	19.09.2003
166233	Sandvik Tamrock Oy, Tampere, FI	19.09.2003
166243	Crompton Manufacturing Company, Inc., Middlebury, US, CT	15.09.2003
166348	LARIOS PERNOD RICARD, S.A., Málaga, ES	15.09.2003
167491	Buffalo Boots GmbH, Hochheim, DE	17.09.2003

Číslo zápisu	Majitel	S účinností od:
167556	Buffalo Boots GmbH, Hochheim, DE	17.09.2003
167997	LARIOS PERNOD RICARD, S.A., Málaga, ES	15.09.2003
168165	KOMEKO a. s., Kamenné Žehrovice, CZ	17.09.2003
169003	DYRUP A/S, 2860 Søborg, DK	17.09.2003
169437	MG Rover Group Limited, Birmingham, West Midlands, GB	23.09.2003
169880	Bendelco, Inc., a Delaware corporation, Wilmington, US, DE	23.09.2003
171380	Chlumčanské keramické závody a.s., Chlumčany, CZ	26.09.2003
172906	MG Rover Group Limited, Birmingham, West Midlands, GB	23.09.2003
173930	Ing. David Aschermann, Praha 10, CZ	29.09.2003
174187	TRUSTFIN akciová společnost, Praha 10, CZ	15.09.2003
174478	Ing. Jaroslav Kozlíček - Stavební firma JK, Praha 4, CZ	24.09.2003
174546	3 Com Corporation, Santa Clara, US, CA	26.09.2003
174859	UNIQ, spol. s r.o., Ústí nad Labem, CZ	02.10.2003
174860	UNIQ, spol. s r.o., Ústí nad Labem, CZ	02.10.2003
174933	Mostecká uhelná společnost, a.s., právní nástupce, Most, CZ	22.09.2003
175029	Ladislav Vošahlík, Praha 4, CZ	25.09.2003
175607	CET 21 spol. s r.o., Praha 5, CZ	30.09.2003
176204	Holcim (Česko) a.s., člen koncernu, Prachovice, CZ	15.09.2003
176205	Holcim (Česko) a.s., člen koncernu, Prachovice, CZ	15.09.2003
176226	F & N dodavatelé s.r.o., Kostelec nad Labem, CZ	24.09.2003
176241	B.I.G. Prague (Busines Information Group), s.r.o., Praha 1, CZ	11.09.2003
178016	PROFIN a.s., Praha 4, CZ	26.09.2003
178818	Bayer Environmental Science SA, Lyon, FR	26.09.2003
179545	Správa přírodních léčivých zdrojů a kolonád, Karlovy Vary, CZ	18.09.2003
181247	ESOtronik, spol. s r.o., Praha 8 - Dolní Chabry, CZ	15.09.2003
181693	Widex A/S, Varlose, DK	01.10.2003
181694	Associazione Radio Maria, Vimercate (MI), IT	01.10.2003
181702	FotoStar Südcolor spol. s r.o., Teplice, CZ	10.09.2003
181876	LONDON FOG INDUSTRIES, INC., Seattle, US, WA	29.09.2003
182283	Renaissance Hotel Holdings, Inc., Washington, US, DC	18.09.2003
182467	Express Services, Inc., Oklahoma City, US, OK	15.09.2003
182590	J.C. PENNY CORPORATION, INC., Plano, US, TX	02.10.2003
182703	Jiří Šilha, Tábor, CZ	18.09.2003
182710	CAdis, a.s., Děčín, CZ	12.09.2003
182712	Středočeská obchodní společnost Group, a.s., Kyšice, CZ	18.09.2003
182739	TATRACHEMA, v.d., Trnava, SK	01.10.2003
182740	TATRACHEMA, v.d., Trnava, SK	01.10.2003

Číslo zápisu	Majitel	S účinností od:
182753	TATRACHEMA, v.d., Trnava, SK	01.10.2003
182762	TATRACHEMA, v.d., Trnava, SK	01.10.2003
182835	CET 21 spol. s r.o., Praha 5, CZ	26.09.2003
182837	CET 21 spol. s r.o., Praha 5, CZ	26.09.2003
182838	CET 21 spol. s r.o., Praha 5, CZ	26.09.2003
182839	CET 21 spol. s r.o., Praha 5, CZ	26.09.2003
182840	AQUA Bohemia, s.r.o., Příbram I, CZ	11.09.2003
182841	AQUA BOHEMIA, s.r.o., Příbram I, CZ	11.09.2003
183140	ProCA spol. s r.o., Praha 4, CZ	18.09.2003
183141	ProCA spol. s r.o., Praha 4, CZ	18.09.2003
183422	Together Limited, London, GB	18.09.2003
183589	Crompton Manufacturing Company, Inc., Middlebury, US, CT	15.09.2003
183594	Ing. Petr Štěpánek, Brno, CZ	11.09.2003
183623	OTAVAN Třeboň a.s., Třeboň, CZ	03.09.2003
183862	AQUA BOHEMIA, s.r.o., Příbram I, CZ	11.09.2003
183934	Hudson Products Corporation, Sugar Land, US, TX	10.09.2003
184054A	CET 21 spol. s r.o., Praha 5, CZ	26.09.2003
184056A	CET 21 spol. s r.o., Praha 5, CZ	02.10.2003
184058A	CET 21 spol. s r.o., Praha 5, CZ	26.09.2003
184059A	CET 21 spol. s r.o., Praha 5, CZ	26.09.2003
184061A	CET 21 spol. s r.o., Praha 5, CZ	26.09.2003
184088	TranSoft a.s., České Budějovice, CZ	11.09.2003
184186	TranSoft a.s., České Budějovice, CZ	11.09.2003
184340	Saab Barracuda AB, Gamleby, SE	11.09.2003
184390	Raisio Yhtymä Oyj, Raisio, FI	24.09.2003
184443	OTAVAN Třeboň a.s., Třeboň, CZ	03.09.2003
184657	První jílovská, a.s., Jílové u Prahy, CZ	12.09.2003
184805	Confero spol. s r.o., Praha 2, CZ	18.09.2003
184863	MUDr. Ivan Fryček, Ústí nad Labem, CZ	26.09.2003
184927A	CET 21 spol. s r.o., Praha 5, CZ	26.09.2003
184968	Chlumčanské keramické závody a. s., Chlumčany, CZ	25.09.2003
185351	První jílovská, a.s., Jílové u Prahy, CZ	12.09.2003
185363	První jílovská, a.s., Jílové u Prahy, CZ	12.09.2003
185365	První jílovská, a.s., Jílové u Prahy, CZ	12.09.2003
185481	COMLUX spol. s r.o., Břeclav, CZ	15.09.2003
185524	PROM, spol. s r.o., Roztoky u Prahy, CZ	01.10.2003
185904A	CET 21 spol. s r.o., Praha 5, CZ	26.09.2003

Číslo zápisu	Majitel	S účinností od:
186019	STOPRO spol. s r.o., Praha 5, CZ	19.09.2003
186022	JUDr. Jana Mravcová, Zlín, CZ	12.09.2003
186145	British American Tobacco (Czech Republic), s. r. o., Praha 3, CZ	16.09.2003
186146	British American Tobacco (Czech Republic), s. r. o., Praha 3, CZ	16.09.2003
186147	British American Tobacco (Czech Republic), s. r. o., Praha 3, CZ	16.09.2003
186148	British American Tobacco (Czech Republic), s. r. o., Praha 3, CZ	16.09.2003
186149	British American Tobacco (Czech Republic), s. r. o., Praha 3, CZ	16.09.2003
186150	British American Tobacco (Czech Republic), s. r. o., Praha 3, CZ	16.09.2003
186151	British American Tobacco (Czech Republic), s. r. o., Praha 3, CZ	16.09.2003
186570	TESAS TOP, s.r.o., Nepomuk, CZ	26.09.2003
186756	Tomáš Michalík, Bystrice nad Olší, CZ	29.09.2003
187168	BONAS spol. s r.o., Sepekov, CZ	10.09.2003
187236	PRAGOIMPORT, spol. s r.o., Praha 1, CZ	10.09.2003
187591	Eko Delta, s.r.o., Česká Skalice, CZ	24.09.2003
187592	Eko Delta, s.r.o., Česká Skalice, CZ	01.10.2003
187646A	CET 21 spol. s r.o., Praha 5, CZ	26.09.2003
188168	Metro Fire & Rescue, Inc., Monroe, US, VA	26.09.2003
188178	MUNCH A/S, 1406 Copenhagen K, DK	18.09.2003
188178	MUNCH A/S, 4230 Skaelskor, DK	18.09.2003
188189	Miss World Ltd., Jersey, Channel Islands, GB	11.09.2003
188347	SÁRY s.r.o., Neratovice - Byškovice, CZ	01.10.2003
188774	Stille Surgical AB, Solna, SE	10.09.2003
188789	Jana Chmilová, Jihlava, CZ	04.09.2003
188886	LORIKA CZ s.r.o., Olomouc, CZ	19.09.2003
189362	BETASOFT, s.r.o., Praha 10, CZ	18.09.2003
189379	Auto SAS, spol. s r.o., Praha 6 - Vokovice, CZ	18.09.2003
189385	ProCA spol. s r.o., Praha 4, CZ	10.09.2003
189419	Raisio Yhtymä Oyj, Raisio, FI	24.09.2003
189515	Kingscourt Express, spol. s r.o., Praha 1, CZ	11.09.2003
189516	Kingscourt Express, spol. s r.o., Praha 1, CZ	11.09.2003
189745	Buffalo Boots GmbH, Hochheim, DE	17.09.2003
190214	TRUSTFIN akciová společnost, Praha 10, CZ	15.09.2003
190215	TRUSTFIN akciová společnost, Praha 10, CZ	15.09.2003
190244	RADIÁLKA HRADEC KRÁLOVÉ, s. r. o., Hradec Králové, CZ	29.09.2003
190245	RADIÁLKA HRADEC KRÁLOVÉ, s. r. o., Hradec Králové, CZ	29.09.2003
190307	Pavel Smékal - Elzo Chrudim, Chrudim, CZ	11.09.2003
190491	Ceva Sante Animale, Paris, FR	18.09.2003

Číslo zápisu	Majitel	S účinností od:
190513	KSB spol. s r.o., Božičany č.p. 167, CZ	01.10.2003
190514	Sedlecký kaolin a.s., Božičany č.p. 167, CZ	01.10.2003
190550	PEREX, a.s., Český Těšín, CZ	02.10.2003
190905A	CET 21 spol. s r.o., Praha 5, CZ	26.09.2003
191108	SPORTEN, a.s., Nové Město na Moravě, CZ	30.09.2003
191119	SYMPAKT spol. s r.o., Plzeň, CZ	01.10.2003
191279	Interier Říčany a. s., Říčany, CZ	22.09.2003
191280	Interier Říčany a. s., Říčany, CZ	22.09.2003
192013	Ing. Svatobor MATULA, Přerov IX - Lýsky, CZ	18.09.2003
192576A	CET 21 spol s r.o., Praha 5, CZ	26.09.2003
192701	M.I.S.S., spol. s r.o., Uherské Hradiště, CZ	12.09.2003
192747	OTAVAN Třeboň a.s., Třeboň, CZ	03.09.2003
192857	BIRD, spol. s r.o., Ostrava 15, CZ	15.09.2003
192954	DOTEX spol. s r.o. Nový Jičín, Nový Jičín, CZ	01.10.2003
193143	STAPRO s. r. o., Pardubice, CZ	24.09.2003
193376	THERM, spol. s r.o., Ostrava-Zábřeh, CZ	04.09.2003
193422	PUBLICITARIA Praha spol. s r.o., Praha 4, CZ	10.09.2003
194154	OPTOKON Co., Ltd., spol. s r.o., Jihlava, CZ	11.09.2003
194315	IBM Česká republika, spol. s r.o., Praha 4 - Chodov, CZ	01.10.2003
195125	NOVOMĚSTSKÝ PIVOVAR spol. s r.o., Praha 1, CZ	17.09.2003
196354	British American Tobacco (Czech Republic), s. r. o., Praha 3, CZ	16.09.2003
196355	British American Tobacco (Czech Republic), s. r. o., Praha 3, CZ	16.09.2003
196356	British American Tobacco (Czech Republic), s. r. o., Praha 3, CZ	16.09.2003
196432	Poděbradka, a. s., Poděbrady, CZ	22.09.2003
196715	Moravel a. s., Olomouc - Holice, CZ	02.10.2003
197553	British American Tobacco (Czech Republic), s. r. o., Praha 3, CZ	16.09.2003
197554	British American Tobacco (Czech Republic), s. r. o., Praha 3, CZ	16.09.2003
197555	British American Tobacco (Czech Republic), s. r. o., Praha 3, CZ	16.09.2003
197556	British American Tobacco (Czech Republic), s. r. o., Praha 3, CZ	16.09.2003
197885	British American Tobacco (Czech Republic), s. r. o., Praha 3, CZ	16.09.2003
197886	British American Tobacco (Czech Republic), s. r. o., Praha 3, CZ	16.09.2003
197887	British American Tobacco (Czech Republic), s. r. o., Praha 3, CZ	16.09.2003
197888	British American Tobacco (Czech Republic), s. r. o., Praha 3, CZ	16.09.2003
198934	SmithKline Beecham p. l. c., Brentford, Middlesex, GB	04.09.2003
198935	SmithKline Beecham p. l. c., Brentford, Middlesex, GB	04.09.2003
198936	SmithKline Beecham p. l. c., Brentford, Middlesex, GB	04.09.2003
198937	SmithKline Beecham p. l. c., Brentford, Middlesex, GB	04.09.2003

Číslo zápisu	Majitel	S účinností od:
199274	British American Tobacco (Czech Republic), s. r. o., Praha 3, CZ	16.09.2003
199275	British American Tobacco (Czech Republic), s. r. o., Praha 3, CZ	16.09.2003
199276	British American Tobacco (Czech Republic), s. r. o., Praha 3, CZ	16.09.2003
199277	British American Tobacco (Czech Republic), s. r. o., Praha 3, CZ	16.09.2003
199278	British American Tobacco (Czech Republic), s. r. o., Praha 3, CZ	16.09.2003
199279	British American Tobacco (Czech Republic), s. r. o., Praha 3, CZ	16.09.2003
199280	British American Tobacco (Czech Republic), s. r. o., Praha 3, CZ	16.09.2003
199281	British American Tobacco (Czech Republic), s. r. o., Praha 3, CZ	16.09.2003
199282	British American Tobacco (Czech Republic), s. r. o., Praha 3, CZ	16.09.2003
199284	British American Tobacco (Czech Republic), s. r. o., Praha 3, CZ	16.09.2003
199285	British American Tobacco (Czech Republic), s. r. o., Praha 3, CZ	16.09.2003
200465	UNIC, Societé par action simplifié, Carros, FR	03.09.2003
203217	Crompton Manufacturing Company, Inc., Middlebury, US, CT	15.09.2003
203286	NOVOTA a. s., Praha 1, CZ	30.09.2003
203384	British American Tobacco (Czech Republic), s. r. o., Praha 3, CZ	16.09.2003
203586	NOVOTA a. s., Praha 1, CZ	30.09.2003
205186	STAPRO s. r. o., Pardubice, CZ	24.09.2003
205575	LIKO-S, a. s., Slavkov u Brna, CZ	15.09.2003
207466	NOVOTA a. s., Praha 1, CZ	30.09.2003
207776	WILDCAT JEANS s.r.o., Jablonec nad Nisou, CZ	17.09.2003
208039	WILDCAT JEANS s.r.o., Jablonec nad Nisou, CZ	17.09.2003
208155	NOVOTA a. s., Praha 1, CZ	30.09.2003
208483	NOVOTA a. s., Praha 1, CZ	30.09.2003
208706	truconneXion, a.s., Mladá Boleslav, CZ	16.09.2003
208707	truconneXion, a.s., Mladá Boleslav, CZ	16.09.2003
208853	BPW Bergische Achsen KG, Wiehl, DE	18.09.2003
209043	MACSOURCE, spol. s r. o., Praha 2 - Vinohrady, CZ	18.09.2003
209052	CV BOHEMIA spol. s r. o., Praha 4 - Modřany, CZ	02.10.2003
209331	GUMOTEX, akciová společnost, Břeclav, CZ	26.09.2003
209505	COMMERCIAL, s. r. o., Praha 5, CZ	22.09.2003
210374	CV BOHEMIA spol. s r. o., Praha 4 - Modřany, CZ	02.10.2003
210901	CV BOHEMIA spol. s r. o., Praha 4 - Modřany, CZ	02.10.2003
212230	CV BOHEMIA spol. s r. o., Praha 4 - Modřany, CZ	02.10.2003
213126	NOVOTA a. s., Praha 1, CZ	30.09.2003
213625	British American Tobacco (Czech Republic), s. r. o., Praha 3, CZ	16.09.2003
213626	British American Tobacco (Czech Republic), s. r. o., Praha 3, CZ	17.09.2003
214264	STAPRO s. r. o., Pardubice, CZ	24.09.2003

Číslo zápisu	Majitel	S účinností od:
215010	Poděbradka, a. s., Poděbrady, CZ	22.09.2003
215451	ORRERO a.s., Litovel, CZ	26.09.2003
215452	ORRERO a.s., Litovel, CZ	01.10.2003
216244	Interier Říčany a. s., Říčany, CZ	22.09.2003
216245	Interier Říčany a. s., Říčany, CZ	22.09.2003
217001	N. G. ELEKTRO spol. s r.o., Ostrov, CZ	04.09.2003
217066	NETg, Inc., Irvine, US, CA	23.09.2003
217178	CV BOHEMIA spol. s r. o., Praha 4 - Modřany, CZ	02.10.2003
217814	BNH a. s., Nová Včelnice, CZ	17.09.2003
218290	MG Rover Group Limited, Birmingham, West Midlands, GB	23.09.2003
219027	Lucie Fanfulíková Šindlerová, Praha 4 - Modřany, CZ	16.09.2003
219028	Lucie Fanfulíková Šindlerová, Praha 4 - Modřany, CZ	16.09.2003
219029	Lucie Fanfulíková Šindlerová, Praha 4 - Modřany, CZ	16.09.2003
219346	M+H, Míča a Harašta s.r.o., Praha 6, CZ	26.09.2003
219399	Česká společnost pro životní prostředí, Praha 1, CZ	10.09.2003
219406	Česká společnost pro životní prostředí, Praha 1, CZ	10.09.2003
219464	WILDCAT JEANS s.r.o., Jablonec nad Nisou, CZ	17.09.2003
219790	MORÁVIA-CHEM, s. r. o., Slušovice, CZ	05.09.2003
219839	SmithKline Beecham p. l. c., Brentford, Middlesex, GB	04.09.2003
220307	MORÁVIA-CHEM, s. r. o., Slušovice, CZ	05.09.2003
220652	Nakladatelství AMULET v.o.s., Pohořelice, CZ	03.09.2003
220653	Nakladatelství AMULET v.o.s., Pohořelice, CZ	03.09.2003
220654	Nakladatelství AMULET v.o.s., Pohořelice, CZ	03.09.2003
221420	Somerston Investments (BVI) Limited, Road Town, Tortola, BV	29.09.2003
225120	MACSOURCE, spol. s r. o., Praha 2 - Vinohrady, CZ	18.09.2003
226065	RETON, spol. s r. o., Rožnov pod Radhoštěm, CZ	01.10.2003
227662	Grodan A/S, DK - 2640 Hedehusene, DK	04.09.2003
228012	Mostecká uhelná společnost, a.s., právní nástupce, Most, CZ	22.09.2003
228013	Mostecká uhelná společnost, a.s., právní nástupce, Most, CZ	22.09.2003
228014	Mostecká uhelná společnost, a.s., právní nástupce, Most, CZ	22.09.2003
228015	Mostecká uhelná společnost, a.s., právní nástupce, Most, CZ	22.09.2003
228016	Mostecká uhelná společnost, a.s., právní nástupce, Most, CZ	22.09.2003
228268	CV BOHEMIA spol. s r. o., Praha 4 - Modřany, CZ	02.10.2003
228729	Poděbradka, a. s., Poděbrady, CZ	22.09.2003
229380	Ghiat Tatari, Rüsselsheim, DE	26.09.2003
230053	Milan Křivánek - Růžová čajovna, Praha 1, CZ	22.09.2003
230462	GAS s.r.o., Říčany u Prahy, CZ	09.09.2003

Číslo zápisu	Majitel	S účinností od:
230996	Poděbradka, a. s., Poděbrady, CZ	22.09.2003
230997	Poděbradka, a. s., Poděbrady, CZ	22.09.2003
231089	Poděbradka, a. s., Poděbrady, CZ	22.09.2003
231331	CV BOHEMIA spol.s r.o., Praha 4 - Modřany, CZ	05.09.2003
231332	CV BOHEMIA spol. s r. o., Praha 4 - Modřany, CZ	02.10.2003
231333	CV BOHEMIA spol. s r. o., Praha 4 - Modřany, CZ	02.10.2003
231724	Cathay Pigments (UK) Limited, Friar Gate, Derby, GB	15.09.2003
232279	Electrolux, s.r.o. odštěpný závod Husqvarna, Praha 10 - Horní Měcholupy, CZ	15.09.2003
232770	CV BOHEMIA spol. s r. o., Praha 4 - Modřany, CZ	02.10.2003
232910	SmithKline Beecham p. l. c., Brentford, Middlesex, GB	04.09.2003
232991	Crompton Manufacturing Company, Inc., Middlebury, US, CT	15.09.2003
233394	Poker AV s.r.o., Praha 5 - Zbraslav, CZ	17.09.2003
233689	LASSELSBERGER, a. s., Plzeň, CZ	25.09.2003
234328	Poděbradka, a. s., Poděbrady, CZ	22.09.2003
234604	Poděbradka, a. s., Poděbrady, CZ	22.09.2003
235892	ALIACHEM a. s., Pardubice, Semtín, CZ	03.09.2003
235893	ALIACHEM a. s., Pardubice, Semtín, CZ	03.09.2003
236916	British American Tobacco (Czech Republic), s. r. o., Praha 3, CZ	16.09.2003
237858	Plus Dessert, s.r.o., Miletín, CZ	24.09.2003
237966	info.com s. r. o., Praha 2, CZ	29.09.2003
238726	Vogel Burda Communications s.r.o., Praha 8, CZ	01.10.2003
238785	WILDCAT JEANS s.r.o., Jablonec nad Nisou, CZ	17.09.2003
238980	LIKO-S, a. s., Slavkov u Brna, CZ	15.09.2003
239410	Poděbradka, a. s., Poděbrady, CZ	22.09.2003
241315	Crompton Manufacturing Company, Inc., Middlebury, US, CT	15.09.2003
241551	GranEspaña Trade Group akciová společnost, v likvidaci, Praha 9 - Vysočany, CZ	23.09.2003
241574	WILDCAT JEANS s.r.o., Jablonec nad Nisou, CZ	17.09.2003
241690	info.com s. r. o., Praha 2, CZ	29.09.2003
242127	Electrolux, s.r.o. odštěpný závod Husqvarna, Praha 10 - Horní Měcholupy, CZ	15.09.2003
242835	Poděbradka, a. s., Poděbrady, CZ	22.09.2003
243089	info.com s. r. o., Praha 2, CZ	29.09.2003
243090	info.com s. r. o., Praha 2, CZ	29.09.2003
243614	Poděbradka, a. s., Poděbrady, CZ	22.09.2003
243936	LIKO-S, a. s., Slavkov u Brna, CZ	15.09.2003
244178	Crompton Manufacturing Company, Inc., Middlebury, US, CT	15.09.2003
244179	Crompton Manufacturing Company, Inc., Middlebury, US, CT	15.09.2003
244365	Poděbradka, a. s., Poděbrady, CZ	22.09.2003

Číslo zápisu	Majitel	S účinností od:
245013	Interier Říčany a. s., Říčany, CZ	22.09.2003
245857	Ballard Power Systems AG, Kirchheim/Teck, DE	12.09.2003
245948	MEXX Reality s.r.o., Praha 3, CZ	29.09.2003
246776	STAPRO s. r. o., Pardubice, CZ	24.09.2003
248679	WILDCAT JEANS s.r.o., Jablonec nad Nisou, CZ	17.09.2003
248853	Poděbradka, a. s., Poděbrady, CZ	22.09.2003
249092	LIKO-S, a. s., Slavkov u Brna, CZ	15.09.2003
249093	LIKO-S, a. s., Slavkov u Brna, CZ	15.09.2003
249448	ORRERO a.s., Litovel, CZ	26.09.2003
249563	LIKO-S, a. s., Slavkov u Brna, CZ	15.09.2003
249564	LIKO-S, a. s., Slavkov u Brna, CZ	15.09.2003
249574	Poděbradka, a. s., Poděbrady, CZ	22.09.2003
249768	MOBIL POHOTOVOST GSM s.r.o., Praha 1, CZ	12.09.2003
249769	Monika Veselá, Praha 10 - Hostivař, CZ	15.09.2003
250473	Boehringer Ingelheim, spol. s r. o., Praha 1, CZ	16.09.2003
250474	Boehringer Ingelheim, spol. s r. o., Praha 1, CZ	16.09.2003
251151	info.com s. r. o., Praha 2, CZ	29.09.2003
251926	MN Projekt s.r.o., Brno - Střed, CZ	17.09.2003
252339	Mostecká uhelná společnost, a.s., právní nástupce, Most, CZ	22.09.2003
252340	Mostecká uhelná společnost, a.s., právní nástupce, Most, CZ	22.09.2003
252341	Mostecká uhelná společnost, a.s., právní nástupce, Most, CZ	22.09.2003
252342	Mostecká uhelná společnost, a.s., právní nástupce, Most, CZ	22.09.2003
252348	Poděbradka, a. s., Poděbrady, CZ	22.09.2003
252386	Boehringer Ingelheim, spol. s r. o., Praha 1, CZ	16.09.2003
252387	Boehringer Ingelheim, spol. s r. o., Praha 1, CZ	16.09.2003
252548	LASSELSBERGER, a. s., Plzeň, CZ	25.09.2003
252976	ASPREY HOLDINGS LIMITED, London, GB	22.09.2003
253303	LASSELSBERGER, a. s., Plzeň, CZ	25.09.2003
253401	British American Tobacco (Czech Republic), s. r. o., Praha 3, CZ	16.09.2003
253402	British American Tobacco (Czech Republic), s. r. o., Praha 3, CZ	16.09.2003
254055	MORÁVIA-CHEM, s. r. o., Slušovice, CZ	05.09.2003
254274	CV BOHEMIA spol. s r. o., Praha 4 - Modřany, CZ	02.10.2003
254685	Poděbradka, a. s., Poděbrady, CZ	22.09.2003
255040	SPARK Interpreting & Translation s. r. o., Praha 9, CZ	15.09.2003
255331	DUOMIS s. r. o., Ústí nad Labem, CZ	03.09.2003
255332	DUOMIS s. r. o., Ústí nad Labem, CZ	03.09.2003
255333	DUOMIS s. r. o., Ústí nad Labem, CZ	03.09.2003

Číslo zápisu	Majitel	S účinností od:
255334	DUOMIS s. r. o., Ústí nad Labem, CZ	03.09.2003
255335	DUOMIS s. r. o., Ústí nad Labem, CZ	03.09.2003
255336	DUOMIS s. r. o., Ústí nad Labem, CZ	03.09.2003
255337	DUOMIS s. r. o., Ústí nad Labem, CZ	03.09.2003
255338	DUOMIS s. r. o., Ústí nad Labem, CZ	03.09.2003
255605	Česká gumárenská společnost, a.s., Praha 10, CZ	15.09.2003
255606	Česká gumárenská společnost, a.s., Praha 10, CZ	15.09.2003
255607	Česká gumárenská společnost, a.s., Praha 10, CZ	15.09.2003
256823	Patrik Kudláč, Praha 7, CZ	26.09.2003
256944	STERIPAK s.r.o., Modřice, CZ	02.10.2003
256945	STERIPAK s.r.o., Modřice, CZ	02.10.2003

OMEZENÍ SEZNAMU VÝROBKŮ A SLUŽEB OCHRANNÝCH ZNÁMEK

(111) **252788**

(510) (35) služby reklamních agentur, obchodní asistenční a konzultační služby vztahující se k marketingu výrobků a služeb prostřednictvím nových médií včetně digitálních, interaktivních a dalších služeb založených na využití technologií a prostřednictvím globálních informačních sítí, přímý analytický a databázový marketing, management databází - vše s výjimkou služeb v oblasti balení, balení do kartonů, zátkování, vzorkování, upravování a všech služeb v oblasti etiket, oznámení a reklamy na prodejních místech v souvislosti se službami balení, balení do kartonů, zátkování, vzorkování a upravování.

s účinností ode dne 08.09.2003

ZMĚNY VE ZNĚNÍ NEBO VYOBRAZENÍ OCHRANNÝCH ZNÁMEK

(111) **187807**

s účinností ode dne 03.09.2003

(111) **254367**

(540)



ARCHITECTURE
ENGINEERING
DESIGN

s účinností ode dne 03.09.2003

ZÁNIKY OCHRANNÝCH ZNÁMEK

Číslo zápisu	Datum zániku:				
91338	15.02.2003	172909	02.02.2003	180323	03.02.2003
93016	18.01.2003	172910	02.02.2003	180325	28.01.2003
99851	26.01.2003	173335	21.01.2003	180333	19.01.2003
100399	01.02.2003	174628	03.02.2003	180334	19.01.2003
102362	11.02.2003	174629	02.02.2003	180487	03.02.2003
104415	13.01.2003	174852	03.02.2003	180489	20.01.2003
104419	04.02.2003	174853	03.02.2003	180501	01.02.2003
106698	13.01.2003	174854	03.02.2003	180605	25.01.2003
119843	13.02.2003	175142	26.01.2003	180606	26.01.2003
151087	20.01.2003	175219	25.01.2003	180607	27.01.2003
151092	05.02.2003	176034	25.01.2003	180608	28.01.2003
151108	06.02.2003	176527	28.01.2003	181281	26.01.2003
151109	06.02.2003	177107	12.01.2003	181282	29.01.2003
151111	06.02.2003	177311	20.01.2003	181286	02.02.2003
151113	07.02.2003	178280	29.01.2003	181296	26.01.2003
155002	08.02.2003	178427	27.01.2003	181469	20.01.2003
155003	08.02.2003	178433	02.02.2003	181543	26.01.2003
155369	30.01.2003	178437	01.02.2003	181584	28.01.2003
155390	12.01.2003	178439	22.01.2003	181585	28.01.2003
155528	01.02.2003	178448	13.01.2003	181640	28.01.2003
162704	15.12.2001	179348	28.01.2003	181665	12.01.2003
165401	21.01.2003	179356	19.01.2003	181728	28.01.2003
165421	27.01.2003	179745	15.01.2003	181755	29.01.2003
165505	21.01.2003	179748	27.01.2003	181978	02.02.2003
165507	31.01.2003	179934	28.01.2003	181979	02.02.2003
165510	26.01.2003	179935	28.01.2003	182085	13.01.2003
165511	26.01.2003	179937	26.01.2003	182265	22.01.2003
165513	26.01.2003	180023	20.01.2003	182267	01.02.2003
165780	17.02.2003	180134	19.01.2003	182449	03.02.2003
165913	17.02.2003	180135	19.01.2003	182557	09.09.2002
172483	29.01.2003	180235	13.01.2003	182618	19.01.2003

Číslo zápisu	Datum zániku:		
182621	20.01.2003	187063	21.01.2003
182622	22.01.2003	187391	15.01.2003
182686	19.01.2003	187392	22.01.2003
182688	02.02.2003	187393	25.01.2003
182689	03.02.2003	187394	26.01.2003
182795	18.01.2003	187397	29.01.2003
182798	03.02.2003	187398	29.01.2003
182953	14.01.2003	188598	15.01.2003
182957	29.01.2003	188603	22.01.2003
183241	14.01.2003	188604	27.01.2003
183331	20.01.2003	188605	27.01.2003
183335	01.02.2003	188606	29.01.2003
183337	02.02.2003	188608	02.02.2003
183397	13.01.2003	188610	03.02.2003
183400	03.02.2003	188612	04.02.2003
183563	28.01.2003	188613	04.02.2003
183890	20.01.2003	189179	20.01.2003
184025	15.01.2003	189180	21.01.2003
184026	18.01.2003	189181	27.01.2003
184502	28.01.2003	190128	12.01.2003
184503	28.01.2003	190129	29.01.2003
184635	15.01.2003	191002	25.01.2003
184674	28.01.2003	191003	01.02.2003
184684A	22.01.2003	191783	20.01.2003
184704	28.01.2003	192621	18.01.2003
184816	01.09.2003	192623	29.01.2003
185448	26.01.2003	193339	04.02.2003
186137	03.02.2003	194069	27.01.2003
186614	14.01.2003	198214	01.02.2003
186623	28.01.2003	199059	18.01.2003
186875	25.01.2003	250936	25.09.2003
186918	26.01.2003		
187059	21.01.2003		

ZÁPISY LICENČNÍCH SMLUV K OCHRANNÝM ZNÁMKÁM

Číslo zápisu	Majitel	Nabyvatel licence	Druh licence	Datum uzavření licenční smlouvy	S účinností od data
157739	Pioneer Hi-Bred International, Inc., Des Moines, US, IA;	Pioneer Hi - Bred (Switzerland) S.A., 69 28 Manno, Švýcarsko;	Nevýlučná	01.08.2003	15.09.2003
159130	Pioneer Hi-Bred International, Inc., společnost zřízená podle zákonů státu Iowa, Des Moines, US, IA;	Pioneer Hi - Bred (Switzerland) S.A., 6928 Manno, Švýcarsko;	Nevýlučná	01.08.2003	15.09.2003
163866	Duslo, a.s., Šála, SK;	VUCHT, a.s., Bratislava;	Nevýlučná	11.06.2003	25.09.2003
164048	Pioneer Hi-Bred International, Inc., společnost zřízená podle zákonů státu Iowa, Des Moines, US, IA;	Pioneer Hi - Bred (Switzerland) S.A., 69 28 Manno, Švýcarsko;	Nevýlučná	01.08.2003	15.09.2003
164050	Pioneer Hi-Bred International, Inc., společnost zřízená podle zákonů státu Iowa, Des Moines, US, IA;	Pioneer Hi - Bred (Switzerland) S.A., 69 28 Manno, Švýcarsko;	Nevýlučná	01.08.2003	15.09.2003
164051	Pioneer Hi-Bred International, Inc., společnost zřízená podle zákonů státu Iowa, Des Moines, US, IA;	Pioneer Hi - Bred (Switzerland) S.A., 69 28 Manno, Švýcarsko;	Nevýlučná	01.08.2003	16.09.2003
166067	PIONEER HI-BRED INTERNATONAL, INC., společnost zřízená podle zákonů státu Iowa, Des Moines, US, IA;	Pioneer Hi - Bred (Switzerland) S.A., 69 28 Manno, Švýcarsko;	Nevýlučná	01.08.2003	16.09.2003
168553	Doctor's Associates Inc., Fort Lauderdale, US, FL;	Subway International B.V., 1043 BW Amsterdam, Holandsko;	Nevýlučná	22.08.2003	02.10.2003
178281	SETADIESEL a.s., Litvínov, CZ;	SETA LN s.r.o., Louny;	Nevýlučná	01.08.2003	29.09.2003
178281	SETADIESEL a.s., Litvínov, CZ;	SETA SEVER s.r.o., Litvínov;	Nevýlučná	04.08.2003	29.09.2003
178281	SETADIESEL a.s., Litvínov, CZ;	SETA - MARKET s.r.o., Litvínov;	Nevýlučná	01.08.2003	29.09.2003
178281	SETADIESEL a.s., Litvínov, CZ;	SETA GROUP, a.s., Litvínov;	Nevýlučná	04.08.2003	29.09.2003
178281	SETADIESEL a.s., Litvínov, CZ;	SETAPLAST s.r.o., Litvínov;	Nevýlučná	04.08.2003	29.09.2003
178281	SETADIESEL a.s., Litvínov, CZ;	SETA - NOVA s.r.o., Litvínov;	Nevýlučná	08.08.2003	29.09.2003
178281	SETADIESEL a.s., Litvínov, CZ;	SETA V spol. s r.o., Litvínov;	Nevýlučná	05.08.2003	29.09.2003
192958	Pioneer Hi-Bred International, Inc., Des Moines, US, IA;	Pioneer Hi - Bred (Switzerland) S.A., 69 28 Manno, Švýcarsko;	Nevýlučná	01.08.2003	16.09.2003
202047	Duslo, a.s., Šála, SK;	VUCHT, a.s., Bratislava;	Nevýlučná	11.06.2003	25.09.2003
207800	PIVRNCOVA JEDENÁCTKA, s.r.o., Smržovka, CZ;	DRINKS UNION a.s., Ústí nad Labem;	Výlučná	01.06.2003	12.09.2003
208440	UNIPO, a.s., Pardubice, CZ;	FRUICT - GARTEN spol. s r.o., Hrádek nad Nisou;	Výlučná	23.06.2003	08.09.2003

Číslo zápisu	Majitel	Nabyvatel licence	Druh licence	Datum uzavření licenční smlouvy	S účinností od data
214747	Bushman Company a. s., Praha 4 - Braník, CZ;	LP Komfort s.r.o., Praha 1;	Nevýlučná	01.03.2003	04.09.2003
219479	DUSLO, akciová společnost, Šála, SK;	Agropodnik Sládkovičovo, a.s., Sládkovičovo 1356;	Nevýlučná	20.02.2003	25.09.2003
219479	DUSLO, akciová společnost, Šála, SK;	VUCHT, a.s., Bratislava;	Nevýlučná	11.03.2003	25.09.2003
219479	DUSLO, akciová společnost, Šála, SK;	Vagus, a.s., Bratislava;	Nevýlučná	21.02.2003	25.09.2003
219479	DUSLO, akciová společnost, Šála, SK;	ELDUS, a.s., Šála;	Nevýlučná	20.02.2003	25.09.2003
219479	DUSLO, akciová společnost, Šála, SK;	PREFERT, a.s., Bratislava;	Nevýlučná	09.04.2003	25.09.2003
219479	DUSLO, akciová společnost, Šála, SK;	SVUM, a.s., Šála;	Nevýlučná	10.04.2003	25.09.2003
226719	PIVRNCOVA JEDENÁCTKA, s.r.o., Smržovka, CZ;	DRINKS UNION a.s., Ústí nad Labem;	Výlučná	01.06.2003	10.09.2003
229260	Český svaz včelařů, Praha 1, CZ;	APIS - Včelařské družstvo, Ostrava;	Nevýlučná	12.08.2003	12.09.2003
233242	Robert Šamánek - StringData, Praha 3, CZ;	StringData s.r.o., Praha 2;	Výlučná	14.08.2003	25.09.2003
233243	Robert Šamánek - StringData, Praha 3, CZ;	StringData s.r.o., Praha 2;	Výlučná	14.08.2003	25.09.2003
236434	Mrazimy Brno, s.r.o., Brno, CZ;	JUDr. Jaroslav BURIÁNEK, správce konkursní podstaty úpadce U.D., s.r.o., Praha 4;	Výlučná	26.02.2003	09.09.2003
238834	H.T.T s.r.o., Praha 4, CZ;	CORES s.r.o., Chomutov;	Nevýlučná	01.12.2002	09.09.2003
238835	H.T.T s.r.o., Praha 4, CZ;	CORES s.r.o., Chomutov;	Nevýlučná	01.12.2002	09.09.2003
238836	H.T.T s.r.o., Praha 4, CZ;	CORES s.r.o., Chomutov;	Nevýlučná	01.12.2002	09.09.2003
240067	Robert Šamánek - Stringdata, Praha 3, CZ;	StringData s.r.o., Praha 2;	Výlučná	14.08.2003	25.09.2003
244687	Mrazimy Brno, s.r.o., Brno, CZ;	JUDr. Jaroslav BURIÁNEK, správce konkursní podstaty úpadce U.D., s.r.o., Praha 4;	Výlučná	26.02.2003	09.09.2003
245847	Zvárová Jana, Praha 4, CZ;	EuroMISE s.r.o., Praha 4;	Nevýlučná	13.08.2003	25.09.2003
246201	Bushman Company a. s., Praha 4 - Braník, CZ;	LP KOMFORT s.r.o., Praha 1;	Nevýlučná	01.03.2003	09.09.2003
246202	Bushman Company a. s., Praha 4 - Braník, CZ;	LP Komfort s.r.o., Praha 1;	Nevýlučná	01.03.2003	03.09.2003
246548	Ing. Pavel Ryška, Havířov - Podlesí, CZ;	Lenka Sendžová, Havířov-Podlesí;	Nevýlučná	04.09.2003	08.09.2003
251619A	Jaroslav Čermák, Mníšek pod Brdy, CZ;	CAG s.r.o., Mníšek pod Brdy;	Nevýlučná	15.05.2003	26.09.2003

Číslo zápisu	Majitel	Nabyvatel licence	Druh licence	Datum uzavření licenční smlouvy	S účinností od data
251619	Ing. Michal Pomahač, Praha 5 - Velká Chuchle, CZ;	CAG s.r.o., Mníšek pod Brdy;	Nevýlučná	15.05.2003	25.09.2003
254174	Smetana Jaroslav, Praha 5, CZ;	ALBION Group, s.r.o., Praha 4;	Výlučná	05.06.2003	25.09.2003
256190	Olga Křupková, Olomouc, CZ;	JD s.r.o., Olomouc;	Výlučná	28.01.2003	25.09.2003

MEZINÁRODNÍ ZÁPISY OCHRANNÝCH ZNÁMEK

- (111) **176108**
 (811) 803036
 (220) 17.01.2003
 (151) 17.01.2003
 (511) 30
 (890) AT, BA, BG, BX, CH, DE, ES, FR, GR, HR, HU, IT, LV, PL, PT, RO, RU, SI, UA, YU
- (111) **176111**
 (811) 803006
 (220) 17.01.2003
 (151) 17.01.2003
 (511) 29
 (890) AT, BA, BG, BX, CH, DE, ES, FR, GR, HR, HU, IT, LV, PL, PT, RO, RU, SI, UA, YU
- (111) **181418**
 (811) 803005
 (220) 17.01.2003
 (151) 17.01.2003
 (511) 30
 (890) AT, BA, BG, BX, CH, DE, ES, FR, GR, HR, HU, IT, LV, PL, PT, RO, RU, SI, UA, YU
- (111) **188885**
 (811) 803004
 (220) 17.01.2003
 (151) 17.01.2003
 (511) 30
 (890) AT, BA, BG, BX, CH, DE, ES, FR, GR, HR, HU, IT, LV, PL, PT, RO, RU, SI, UA, YU
- (111) **216542**
 (811) 806525
 (220) 12.12.2002
 (151) 13.06.2003
 (511) 30
 (890) DE, HR, HU, PL, SI, SK
- (111) **222796**
 (811) 808637
 (220) 06.03.2003
 (151) 06.03.2003
 (511) 8, 15, 37
 (890) AT, BX, DE, ES, FR, GB, IT, PL, SE
- (111) **224386**
 (811) 803663
 (220) 03.03.2003
 (151) 03.03.2003
 (511) 16
 (890) RU, UA
- (111) **226927**
 (811) 804781
 (220) 09.09.2002
 (151) 29.11.2002
 (511) 18, 25, 28
 (890) AT, BX, DE, FI, SK
- (111) **229670**
 (811) 806596
 (220) 08.07.2002
 (151) 21.02.2003
 (511) 1, 2, 17, 19, 42
- (890) AL, AT, BA, BG, BX, BY, CH, DE, EE, ES, FR, GR, HR, HU, IT, LT, LV, MD, MK, PL, PT, RO, RU, SI, TR, UA, YU
- (111) **230979**
 (811) 808640
 (220) 08.07.2002
 (151) 21.02.2003
 (511) 1, 2, 17
 (890) AL, AT, BA, BG, BX, BY, CH, DE, EE, ES, FR, GR, HR, HU, IT, LT, LV, MD, MK, PL, PT, RO, RU, SI, TR, UA, YU
- (111) **243988**
 (811) 802956
 (220) 10.02.2003
 (151) 10.02.2003
 (511) 5
 (890) BY, KG, KZ, MD, RU, UA, UZ
- (111) **245814**
 (811) 807389
 (220) 12.12.2002
 (151) 18.02.2003
 (511) 28
 (890) EE, HR, HU, LT, PL, RO, RU, SI, SK, UA, YU
- (111) **245931**
 (811) 806604
 (220) 13.12.2002
 (151) 18.02.2003
 (511) 1, 17, 19
 (890) AT, BX, DE, HU, LT, LV, PL, RU, SK, UA, YU
- (111) **249808**
 (811) 803164
 (220) 08.04.2002
 (151) 21.02.2003
 (511) 3, 32
 (890) PL, RU, SK
- (111) **249951**
 (811) 807746
 (220) 20.12.2000
 (151) 30.12.2002
 (511) 21, 28
 (890) DE, IT, SK
- (111) **251124**
 (811) 804686
 (220) 06.08.2002
 (151) 27.01.2003
 (511) 39
 (890) AT, AZ, BX, BY, CH, DE, GE, HU, IT, KG, KZ, PL, RU, SI, SK, UA, UZ
- (111) **251168**
 (811) 805638
 (220) 05.08.2002
 (151) 27.01.2003
 (511) 6, 37, 42
 (890) BX, CH, DE, HR, KZ, PL, RO, RU, SK, UA, YU
- (111) **251169**
 (811) 805641
 (220) 05.08.2002

- (151) 27.01.2003
(511) 6, 37, 42
(890) BX, CH, DE, HR, KZ, PL, RO, RU, SK, UA, YU
- (111) **251177**
(811) 802058
(220) 28.08.2002
(151) 27.01.2003
(511) 35, 37, 42
(890) AT, DE, PL, SK
- (111) **251390**
(811) 807036
(220) 03.12.2001
(151) 24.02.2003
(511) 16, 21, 24, 25, 32, 35, 41, 42
(890) SK
- (111) **251752**
(811) 808465
(220) 22.04.2002
(151) 24.02.2003
(511) 39, 43
(890) AT, BG, BX, CH, DE, DK, EG, ES, FI, FR, GB, GR, HR, HU, IE, IT, LT, LV, NO, PL, RO, RU, SE, SK, TR, UA, YU
- (111) **251812**
(811) 807455
(220) 30.12.2002
(151) 24.02.2003
(511) 9, 11, 35
(890) BA, BG, DE, HR, MK, PL, RO, RU, SK, UA, YU
- (111) **252050**
(811) 803903
(220) 10.09.2002
(151) 24.02.2003
(511) 9, 20, 25
(890) AT, BG, BX, CH, CN, DE, EE, ES, FR, HR, HU, IT, LT, LV, MK, PL, PT, RO, RU, SI, SK, YU
- (111) **252052**
(811) 805020
(220) 10.09.2002
(151) 24.02.2003
(511) 9, 20, 25
(890) AT, BG, BX, CH, CN, DE, EE, ES, FR, HR, HU, IT, LT, LV, MK, PL, PT, RO, RU, SI, SK, YU
- (111) **252053**
(811) 805019
(220) 10.09.2002
(151) 24.02.2003
(511) 9, 20, 25
(890) AT, BG, BX, CH, CN, DE, EE, ES, FR, HR, HU, IT, LT, LV, MK, PL, PT, RO, RU, SI, SK, YU
- (111) **252935**
(811) 807033
(220) 30.09.2002
(151) 24.03.2003
(511) 6, 20
(890) PL
- (111) **253919**
(811) 807776
(220) 13.11.2002
(151) 28.04.2003
(511) 2, 6, 17, 19, 35
- (890) HU, PL, RO, SK
- (111) **253946**
(811) 806766
(220) 12.09.2002
(151) 28.04.2003
(511) 31
(890) AL, AT, BA, BG, BX, BY, CH, DE, DK, EE, ES, FI, FR, GB, HR, HU, IS, IT, LI, LT, LV, MC, MD, MK, NO, PL, PT, RO, RU, SE, SI, SK, SM, TR, UA, YU
- (111) **253992**
(811) 808299
(220) 01.11.2002
(151) 28.04.2003
(511) 9, 14, 16, 25, 28
(890) AT, BA, BG, BX, DE, EE, ES, FR, GR, HU, IT, PL, RO, RU, SK, UA, YU
- (111) **254074**
(811) 808499
(220) 09.10.2002
(151) 28.02.2003
(511) 1, 5, 31
(890) AT, DE, HR, HU, LT, PL, RO, SI, SK, UA, YU
- (111) **254077**
(811) 808828
(220) 11.10.2002
(151) 28.04.2003
(511) 2
(890) SK
- (111) **254078**
(811) 808778
(220) 11.10.2002
(151) 28.04.2003
(511) 2
(890) SK
- (111) **254096**
(811) 807846
(220) 23.10.2002
(151) 22.04.2003
(511) 5, 29, 32
(890) AT, CH, DE, DK, FI, HR, HU, IT, MK, PL, SE, SI, SK
- (111) **254101**
(811) 807752
(220) 31.10.2002
(151) 28.04.2003
(511) 12, 35, 37
(890) AT, BX, CH, DE, ES, FR, IT
- (111) **254728**
(811) 807997
(220) 08.11.2002
(151) 26.05.2003
(511) 29, 31
(890) AM, AT, AZ, BA, BG, BX, BY, CH, DE, DK, EE, ES, FI, FR, GB, GE, GR, HR, HU, IE, IT, KG, KZ, LI, LT, LV, MD, MK, NO, PL, PT, RO, RU, SE, SI, SK, TJ, TM, UA, UZ, YU
- (111) **254757**
(811) 808672
(220) 10.12.2002
(151) 26.05.2003

- (511) 24, 25, 26
(890) SK
- (111) **254758**
(811) 808680
(220) 10.12.2002
(151) 26.05.2003
(511) 24, 25, 26
(890) SK
- (111) **254759**
(811) 808673
(220) 10.12.2002
(151) 26.05.2003
(511) 24, 25, 26
(890) SK
- (111) **254760**
(811) 808671
(220) 10.12.2002
(151) 26.05.2003
(511) 24, 25, 26
(890) SK
- (111) **255396**
(811) 808599
(220) 10.01.2003
(151) 13.06.2003
(511) 5
(890) AM, AZ, BA, BG, BY, EE, GE, HR, HU, KG, KZ, LT, LV, MD, MK, PL, RO, RU, SI, SK, TJ, TM, UA, UZ, YU
- (111) **255397**
(811) 808597
(220) 10.01.2003
(151) 13.06.2003
(511) 5
(890) EE, HR, HU, LT, LV, PL, SK, YU
- (111) **255398**
(811) 808598
(220) 10.01.2003
(151) 13.06.2003
(511) 5
(890) BY, EE, HR, HU, KZ, LT, LV, PL, RU, SK, UA, UZ, YU
- (111) **255404**
(811) 808596
(220) 10.01.2003
(151) 13.06.2003
(511) 5
(890) BY, KZ, RU, UA, UZ
- (111) **255405**
(811) 808595
(220) 10.01.2003
(151) 13.06.2003
(511) 5
(890) BY, KZ, RU, UA, UZ
- (111) **255410**
(811) 807896
(220) 13.01.2003
(151) 25.06.2003
(511) 12, 37
- (890) AT, BA, BG, BX, BY, CH, CN, DE, DK, EE, ES, FI, FR, GB, GR, HR, HU, IE, IS, IT, LI, LT, LV, MC, MD, MK, NO, PL, PT, RO, RU, SE, SI, SK, TR, UA, YU

VÝMAZY OCHRANNÝCH ZNÁMEK

Číslo zápisu	Datum výmazu:
106044	05.09.2003
179920	23.09.2003
182002	12.09.2003
183712	02.09.2003
188288	20.09.2003
188455	30.08.2003
196566	05.09.2003
198082	02.09.2003
198317	26.08.2003
198562	26.08.2003
202462	29.08.2003
204917	26.08.2003
208255	05.09.2003
227323	06.10.2003
227947	02.09.2003
240941	19.09.2003
240972	23.09.2003
240973	23.09.2003
243449	23.09.2003
244637	01.09.2003
245302	29.08.2003

ÚŘEDNÍ OZNÁMENÍ

(111) **162704**

(210) 48969

Datum provedení změny: 03.09.2003

Zaniklá ke dni 15.12.2001.

(111) **165476**

(210) 53028

Datum provedení změny: 17.09.2003

Úřední oprava: O 53028 ; 165476

Nesprávně byla zapsaná jako majitel ochranné známky korespondenční adresa společnosti Pitman-Moore, Inc. se sídlem ve Velké Británii.

Správná adresa majitele je společnost PITMAN-MOORE, Inc., One Conway Park, Lake Forest, Spojené státy americké, stát Illinois (s účinností od 02.06.1997).

(111) **174057**

(210) 61873

Datum provedení změny: 24.09.2003

Úřední oprava: správné označení tříd seznamu služeb

(35) inzertní a reklamní činnost; (36) pojišťovnictví a peněžnictví; (37) stavby a opravy; (38) spoje (pošta); (39) doprava a skladování; (40) zpracování a úprava materiálu; (41) výchovná a zábavní činnost.

(111) **182204**

(210) 80939

Datum provedení změny: 18.09.2003

Na žádost majitele vyznačil Úřad průmyslového vlastnictví dne 18.9.2003 v rejstříku ochranných známek skutečnost, že národní zápis ochranné známky č. 182204 byl nahrazen mezinárodním zápisem č. 756875 podle článku 4 bis odst.2) Protokolu k Madridské dohodě o mezinárodním zápisu továrních nebo obchodních známek.

(111) **242883**

(210) 156857

Datum provedení změny: 02.10.2003

Na základě žádosti majitele ochranné známky se ze seznamu výrobků ve tř. 25 vypouští obuv.

(111) **254159**

(210) 164859

Datum provedení změny: 23.09.2003

Ve Věstníku č.7/2003 v části "Zápis ochranných známek se změnou ve vztahu ke zveřejněným přihláškám" byl u č. zápisu ochranné známky 254159 (O 164859) uveden omylem nesprávný seznam výrobků a služeb ve třídě 9.

ZVEŘEJNĚNÉ PŘIHLÁŠKY OCHRANNÝCH ZNÁMEK

BAREVNÁ VYOBRAZENÍ

PŘEHLED BAREVNÝCH VYOBRAZENÍ

Číselný přehled

170295, 175657, 176628, 180595, 182233, 182995, 183822, 183823, 186991, 187362, 188258, 188483, 189273, 189384, 189532, 189544, 189700, 189952, 190031, 190060, 190105, 190106, 190116, 190119, 190194, 190313, 190455, 190462, 190466, 190624, 190626, 190636, 190645, 190665, 190666, 190667, 190689, 190791, 190827, 190834, 190837, 190842, 190915, 190967, 190980, 191008, 191011, 191022, 191023, 191054, 191111, 191136, 191141, 191142, 191143, 191434, 191435, 191473, 191488, 191489, 191490, 191537, 191542, 191543, 191618, 191630, 191641, 191661, 191662, 191680, 191681, 191682, 191798, 191805, 191832, 191833, 191893, 191928, 191959, 192062, 192073, 192080, 192086, 192114, 192190, 192194, 192257, 192268, 192275, 192304, 192305, 192313, 192332, 192333, 192334, 192336, 192348, 192349, 192421, 192422, 192446, 192540, 192559, 192607, 192646, 192740, 192761, 192828, 192829, 192833, 192890, 192912, 192929, 192932, 193025, 193043, 193044, 193068, 193074, 193075, 193085, 193086, 193087, 193115, 193131, 193132, 193133, 193134, 193193, 193216, 193302, 193449, 193454, 193500, 193505, 193510, 193517, 193590, 193602, 193632, 193634, 193678, 193771, 193777, 193780, 193786, 193789, 194079, 194124, 194288, 194289, 194306, 194308, 194318, 194319, 194402, 194403, 194404, 194407, 194632, 194633, 194634, 194635, 194636, 194637, 194638, 194738, 194891, 194914, 195088, 195359.

Použitý postup neumožňuje ve všech případech věrnou reprodukci všech jednotlivých odstínů barev

170295

tvůj|dům
WWW.TVUJDUM.CZ

183822

Receptář
a víte, jak na to

189273

 Přemysl Písař
návrhy a realizace zahrad

175657



183823

Receptář
a víte, jak na to

189384

IP IZOLACE Polná
pomáháme šetřit Vaši energii!

176628

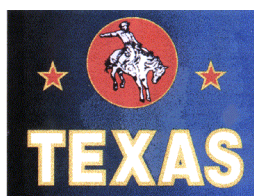

186991



189532



180595



187362



189544



182233



188258



189700



182995



188483



189952



190031

STRÁŽNÍ A BEZPEČNOSTNÍ
SLUŽBA Jiří FRANK - SABS

190194



190626



190060



190313



190636



190105



GRANO Skuteč spol. s r. o.

190455



190645



190106



GRANO Skuteč spol. s r. o.

190462



190665



190116



190466



190666



190119



190624



190667



190689

ic **Inovation Czech**
SPOL. S R.O.

190915

SPAR
Gourmet

191023



190791



190967

KT spol. s r.o.
Vzduchotechnika

191054

PULS **TISKU**
Informační Systémová a Grafická Tiskárna

190827

Computer **Markt**

190980

PANGEA
Pangea Tea

191111



190834



191008



191136

NOVA TITAN STICK

190837

TipTop

191011

f **Státní
filharmonie
Brno**

191141



190842

GELLWE
Pandichoco

191022

*Ovocný
Světový*

191142



191143



191490



191641



191434



191537



191661



191435



191542



191662



191473



191543



191680



191488



191618



191681



191489



191630



191682



191798



191959



192190



191805



192062



192194



191832



192073



192257



191833



192080



192268



191893



192086



192275



191928



192114



192304



192305



192348



192559



192313



192349

REPARO

192607



192332



192421



192646



192333



192422



192740



192334

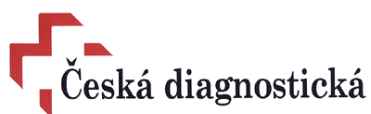

192446



192761



192336



192540

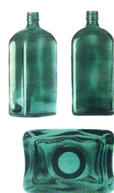

192828



192829



193025



193085



192833



193043



193086



192890



193044



193087



192912



193068



193115



192929



193074



193131



192932



193075



193132



193133



193454



193602



193134



193500



193632



193193



193505



193634



193216



193510



193678



193302

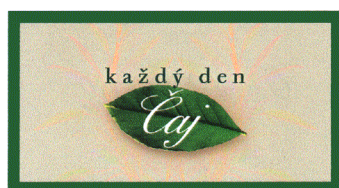

193517



193771



193449



193590



193777



193780



194289



194403



193786



194306



194404



193789



194308

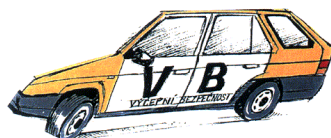

194407



194079



194318



194632



194124



194319



194633



194288



194402



194634



194635



194914



194636



195088



194637



195359



194638



194738

Dormio

194891

