

OBSAH

Zveřejněné přihlášky vynálezů	3
Udělené patenty (č. 292901 - 293064)	93
Zapsané užité vzory (č. 13815 - 13871)	119
Zapsané průmyslové vzory (č. 31818 - 31869)	127
Zapsané topografie (č.)	
Dodatková ochranná osvědčení pro léčiva a pro přípravky na ochranu rostlin	166
Úřední rozhodnutí a oznámení	167

CONTENTS

Published Patent Application	3
Granted Patents (Nr. 292901 - 293064)	93
Registered Utility Models (Nr. 13815 - 13871)	119
Registered Industrial Designs (Nr. 31818 - 31869)	127
Registered Topographies (Nr.)	
Supplementary Protection Certificates for Medicaments and Plant Protection Products	166
Official decisions and announcements	167

INHALT

Veröffentlichte Patentanmeldungen	3
Erteilte Patente (Num. 292901 - 293064)	93
Eingeschriebene Gebrauchsmuster (Num. 13815 - 13871)	119
Eingeschriebene Urheberscheine (Num. 31818 - 31869)	127
Eingeschriebene Topographien (Num.)	
Ergänzende Schutzsertifikate für Arzneimittel und Pflanzenschutzmittel	166
Amtliche Entscheidungen und Mitteilungen	167

SOMMAIRE

Demandes de brevet publiées	3
Brevets délivrés (292901 - 293064)	93
Modèles d'utilité enregistrées (13815 - 13871)	119
Dessins ou modèles industriels enregistrées (31818 - 31869)	127
Topographies enregistrées	
Certificats complémentaires de protection pour les médicaments et pour les produits phytosanitaires	166
Decisions et notifications officielles	167

СОДЕРЖАНИЕ

Опубликованные заявки на изобретения	3
Выданные патенты (№ 292901 - 293064)	93
Зарегистрованные полезные модели (№ 13815 - 13871)	119
Зарегистрованные промышленные образцы (№ 31818 - 31869)	127
Зарегистрованные топографии	
Свидетельства дополнительной охраны на медицинские продукты и продукты охраны растений	166
Официальные решения и сообщения	167

Kódy pro označování jednotlivých druhů dokumentů

Přihlášky vynálezů zveřejněné podle zákona č. 527/1990 Sb.	- kód A3	Zapsaná autorská osvědčení po odtajnění	- kód B1
Udělené patenty podle zákona č. 527/1990 Sb.	- kód B6	Zapsané užité vzory podle zákona č. 478/1992 Sb.	- kód U1

Číselné INID kódy pro označování bibliografických dat

(11) - číslo dokumentu / zápisu	(54) - název
(15) - datum zápisu průmyslového vzoru	(55) - vyobrazení průmyslového vzoru
(21) - číslo přihlášky	(57) - anotace
(22) - datum podání přihlášky	(68) - číslo základního patentu
(23) - údaje o výstavní prioritě	(71) - jméno (název) přihlašovatele
(28) - počet průmyslových vzorů	(72) - jméno původce
(31) - číslo prioritní přihlášky	(73) - jméno (název) majitele/vlastníka
(32) - datum podání prioritní přihlášky	(74) - jméno zástupce
(33) - země priority	(86) - číslo mezinárodní přihlášky
(40) - datum zveřejnění přihlášky vynálezu	(87) - číslo mezinárodního zveřejnění
(45) - datum zveřejnění zapsaného průmyslového vzoru	(92) - číslo, datum a orgán registrace
(47) - datum zveřejnění uděleného patentu a zapsaného užitého vzoru a datum zápisu užitého vzoru	(94) - doba platnosti osvědčení
(51) - mezinárodní patentové třídění / Locarnské třídění průmyslových vzorů	(95) - označení přípravku

Kódy pro kódování záhlaví oznámení publikovaných ve Věstníku (Standard WIPO ST 17)

BB9A	zveřejněné přihlášky vynálezů	MK4A	zánik patentů uplynutím doby platnosti
FG1K	zapsané užité vzory	MK4F	zánik autorských osvědčení uplynutím doby platnosti
FG4A	udělené patenty	MK4Q	zánik průmyslového vzoru uplynutím doby ochrany
FG4Q	zapsané průmyslové vzory	MM4A	zánik patentů pro nezaplacení ročních poplatků
LD3K	částečný výmaz užitého vzoru	MM4F	zánik autorských osvědčení pro nezaplacení ročních poplatků
LD4Q	částečný výmaz průmyslového vzoru	ND1K	prodloužení platnosti užitého vzoru
MA4A	zánik patentu vzdáním se	ND4Q	obnova doby ochrany průmyslového vzoru
MA4F	zánik autorských osvědčení vzdáním se	PA4A	změna autorského osvědčení na patent
MC3K	výmaz užitého vzoru	PC9A	změna dispozičního práva k vynálezu
MC4A	zrušení patentu	PD1K	převod práv a ostatní změny majitelů užitého vzoru
MC4F	zrušení autorského osvědčení	PD4A	převod práv a ostatní změny majitelů patentů
MC4Q	výmaz průmyslového vzoru	PD4Q	převod práv a ostatní změny vlastníků průmyslových vzorů
MH1K	zánik užitého vzoru vzdáním se	QA9A	nabídka licence
MH4A	částečné zrušení patentu	SB4A	zapsané patenty do rejstříku po odtajnění
MH4F	částečné zrušení autorského osvědčení	SB4F	zapsaná autorská osvědčení do rejstříku po odtajnění
MH4Q	zánik průmyslového vzoru vzdáním se		
MK1K	zánik užitého vzoru uplynutím doby platnosti		

Opravy Změny Různé

Opravy u přihlášek vynálezů s žádostí o udělení patentu

HA9A	jmenování vynálezce	HF9A	oprava dat
HB9A	oprava jmen	HG9A	oprava chyb v třídění
HC9A	změna jmen	HH9A	oprava nebo změna všeobecně
HD9A	oprava adres	HK9A	tiskové chyby v úřed. věstnících
HE9A	změna adres		

Opravy u udělených ochranných dokumentů

patenty	autorská osvědčení	užitné vzory	průmyslové vzory	
TA4A	TA4F	TA1K	TA4Q	jmenování vynálezce
TB4A	TB4F	TB1K	TB4Q	oprava jmen
TC4A	TC4F	TC1K	TC4Q	změna jmen
TD4A	TD4F	TD1K	TD4Q	oprava adres
TE4A	TE4F	TE1K	TE4Q	změna adres
TF4A	TF4F	TF1K	TF4Q	oprava dat
TG4A	TG4F	TG1K	TG4Q	oprava chyb v třídění
TH4A	TH4F	TH1K	TH4Q	oprava nebo změna všeobecně
TK9A	TK9F	TK1K	TK4Q	tiskové chyby v úřed. věstnících

Dvoupísmenné označování zemí a mezinárodních organizací

Kód:	Země
AT	Rakousko
AU	Austrálie
BE	Belgie
CA	Kanada
CH	Švýcarsko
CZ	Česká republika
DE	Spolková republika Německo
DK	Dánsko
EP	Evropský patent
ES	Španělsko
FI	Finsko
FR	Francie
GB	Velká Británie
HK	Hong Kong
HR	Chorvatsko
HU	Maďarsko
IE	Irsko
IL	Izrael
IN	Indie
IT	Itálie
JP	Japonsko
KR	Jižní Korea
LU	Lucembursko
NL	Holandsko
NO	Norsko
PL	Polsko
RU	Ruská federace
SE	Švédsko
SK	Slovenská republika
ST	Skotsko
TR	Turecko
TW	Tchajwan
US	Spojené státy americké
VG	Panenské ostrovy (Britské)
ZA	Jihoafrická republika

BB9A

Zveřejněné přihlášky vynálezů uspořádané podle čísel

Dále uvedené přihlášky vynálezů byly zveřejněny dnem, uvedeným ve Věstníku podle zákona o vynálezech, průmyslových vzorech a zlepšovacích návrzích č. 527/1990 Sb., platného od 1. 1. 1991 a jsou k dispozici v patentové knihovně Úřadu průmyslového vlastnictví, Antonína Čermáka 2a, PSČ 160 00, Praha 6.

1997-3770	F23G 5/027	2002-4077	C08L 23/00	2003-1741	H04O 7/38
2001-4068	G01L 1/00	2002-4130	C07D 487/04	2003-1742	A61M 15/00
2001-4162	C12N 1/14	2002-4176	C07D 495/04	2003-1744	C07C 323/58
2002-432	A61K 31/4422	2002-4194	C07C 237/00	2003-1745	C07K 14/415
2002-757	C03B 5/00	2002-4199	C07D 241/08	2003-1749	G11B 27/00
2002-783	C07D 487/02	2002-4200	C07D 241/08	2003-1761	A61K 31/568
2002-965	C03B 7/06	2002-4206	C03C 3/087	2003-1770	A61B 5/107
2002-1005	A61K 31/4045	2002-4230	C03C 25/32	2003-1780	F16B 5/00
2002-1130	G07F 7/08	2002-4254	G07D 7/04	2003-1795	C07D 233/90
2002-1364	B60C 23/12	2003-56	B42D 15/10	2003-1801	E04H 9/14
2002-1574	D04B 35/18	2003-80	A61K 31/451	2003-1809	C12N 9/00
2002-1680	E01C 19/28	2003-179	A61K 39/00	2003-1810	F03D 3/06
2002-1714	G06F 17/60	2003-233	F42B 5/30	2003-1832	F26B 15/18
2002-1715	F24B 1/192	2003-244	A61K 48/00	2003-1846	E04F 15/04
2002-1736	G01B 11/02	2003-381	C04B 28/04	2003-1862	E05C 17/48
2002-1740	E05G 1/00	2003-418	C07D 491/00	2003-1892	A22C 17/10
2002-1757	F16G 13/06	2003-448	H01R 4/24	2003-1912	A61K 47/12
2002-1766	G01B 5/30	2003-492	C07D 211/42	2003-1915	A23L 1/03
2002-1767	B09B 3/00	2003-566	C07D 495/04	2003-1922	B02C 13/28
2002-1783	C07D 487/04	2003-576	A01N 25/30	2003-1929	B21D 39/04
2002-1788	B23D 55/04	2003-687	A61M 31/00	2003-1955	A61K 31/505
2002-1790	B60R 13/02	2003-705	G01N 33/52	2003-1964	C07D 265/00
2002-1799	C08J 11/04	2003-780	C07D 491/08	2003-1973	A63B 69/18
2002-1805	F01M 13/04	2003-818	C23C 16/30	2003-1974	A63B 69/18
2002-1825	A01D 34/74	2003-819	C23C 30/00	2003-2006	C07J 1/00
2002-1826	B32B 21/14	2003-851	B24B 45/00	2003-2008	A61K 31/40
2002-1841	H02H 3/08	2003-864	C07D 417/12	2003-2012	A61K 7/48
2002-1842	C03B 5/02	2003-891	C06B 23/00	2003-2030	A61K 45/06
2002-1851	A46B 9/04	2003-1090	G06F 17/50	2003-2039	A61K 45/06
2002-1852	A01K 85/00	2003-1107	G06F 17/60	2003-2041	C07D 401/04
2002-1869	F42B 12/04	2003-1109	B21D 26/02	2003-2046	A41D 13/00
2002-1870	D01H 4/08	2003-1131	G06F 17/60	2003-2050	B61D 3/18
2002-1871	B29C 53/58	2003-1161	C23F 11/02	2003-2060	A61K 31/44
2002-1881	B61D 3/14	2003-1259	A61K 38/21	2003-2081	A61K 39/395
2002-1913	A63B 59/14	2003-1269	B22D 41/08	2003-2089	E01C 5/06
2002-1914	D01H 4/50	2003-1280	B22C 9/04	2003-2098	C07C 225/20
2002-1926	G01N 27/07	2003-1292	C23C 2/00	2003-2099	F25D 23/08
2002-1927	A61M 15/02	2003-1293	C23C 2/00	2003-2102	C07D 209/08
2002-2008	F01L 1/34	2003-1294	C23C 2/00	2003-2103	H01B 15/00
2002-2011	G01C 5/00	2003-1295	C23C 2/00	2003-2114	A61K 31/445
2002-2027	A61K 47/44	2003-1297	C07D 231/18	2003-2120	C07C 51/12
2002-2038	B600 1/26	2003-1336	B21D 1/02	2003-2126	H04L 12/00
2002-2039	F02D 15/02	2003-1343	B23K 26/38	2003-2131	C07K 16/28
2002-2042	F23C 10/00	2003-1345	B21D 1/02	2003-2147	C08L 77/00
2002-2043	B61L 5/10	2003-1375	C23F 13/02	2003-2149	D04B 35/02
2002-2058	G01N 33/20	2003-1385	H01B 3/00	2003-2157	A22C 13/00
2002-2081	F24F 1/00	2003-1398	C07D 409/12	2003-2158	A22C 13/00
2002-2265	A61K 38/20	2003-1408	C08C 19/00	2003-2168	C08J 9/224
2002-2335	F16H 7/12	2003-1422	C07D 403/04	2003-2170	G07D 7/20
2002-2525	F02M 49/00	2003-1423	C23C 28/00	2003-2172	A61K 31/4439
2002-2577	B60K 26/00	2003-1436	F23D 14/20	2003-2178	A61C 17/22
2002-2623	F02M 61/18	2003-1461	B22D 41/50	2003-2189	C07C 311/29
2002-2774	B60B 3/00	2003-1463	B01D 9/00	2003-2202	C07D 403/06
2002-2857	A61K 31/5375	2003-1479	F16J 15/32	2003-2208	C07K 1/113
2002-2979	B27K 5/00	2003-1480	B21D 5/08	2003-2209	A61K 31/7048
2002-3058	C07D 309/40	2003-1491	A61K 31/70	2003-2215	F21V 8/00
2002-3268	G07D 7/12	2003-1495	C07D 207/34	2003-2217	C07D 405/12
2002-3408	C07D 405/04	2003-1512	G06F 17/60	2003-2221	C01B 33/40
2002-3409	C07H 17/08	2003-1521	A43B 5/00	2003-2235	C07D 471/04
2002-3411	D05B 19/12	2003-1524	C07C 39/04	2003-2250	B01D 53/70
2002-3555	C07C 271/44	2003-1527	B27M 1/08	2003-2258	C07D 403/12
2002-3575	C07D 487/04	2003-1528	B27M 1/08	2003-2259	C07D 471/04
2002-3745	C03B 23/025	2003-1529	B27M 1/02	2003-2268	B65B 9/13
2002-3755	C09D 175/04	2003-1570	C12N 15/18	2003-2277	A61K 31/505
2002-3806	C07D 451/00	2003-1574	A01N 33/12	2003-2279	G08G 1/017
2002-3860	A61K 31/496	2003-1575	B23K 35/38	2003-2281	C07K 7/06
2002-3899	C03B 29/06	2003-1576	B23K 35/38	2003-2283	G02B 6/44
2002-3951	C07D 401/14	2003-1587	C21D 3/06	2003-2290	D04H 13/00
2002-3991	C03B 18/00	2003-1592	C07D 471/04	2003-2292	G07B 15/00
2002-3994	C03B 18/00	2003-1593	C07D 471/04	2003-2295	C07H 19/06
2002-4005	A61K 38/18	2003-1596	C07D 233/50	2003-2316	C07D 403/12
2002-4010	C03C 8/02	2003-1604	F27B 14/14	2003-2373	C12N 15/24
2002-4024	B21B 31/20	2003-1616	C07C 255/19	2003-2388	B42D 15/00
2002-4031	A24B 15/16	2003-1627	B21B 31/20	2003-2395	A61K 31/00
2002-4037	C07D 213/12	2003-1654	A61F 2/36	2003-2420	H01B 1/08
2002-4074	C08L 77/00	2003-1667	C07D 217/26	2003-2427	A61K 31/407
2002-4076	C08L 21/00	2003-1727	A61K 31/445	2003-2431	A61K 35/18

2003-2465	C08L 31/00
2003-2486	A61K 9/00
2003-2491	C07D 401/04
2003-2502	C07D 233/78
2003-2519	B65B 9/13
2003-2520	F23O 9/00
2003-2527	F16L 37/084
2003-2528	B44D 3/12
2003-2531	C07D 471/10
2003-2550	H04L 1/18
2003-2573	A61K 39/395
2003-2583	C07D 211/84
2003-2593	F16B 13/08
2003-2605	G02B 6/42
2003-2613	C25B 11/02
2003-2616	H04M 11/00
2003-2627	D03D 1/02
2003-2628	D03D 11/00
2003-2659	A61K 31/4188
2003-2667	H01H 71/74
2003-2688	A61F 2/38
2003-2689	A61F 2/38
2003-2697	C07K 16/18
2003-2707	C07K 14/655
2003-2709	B65G 53/18
2003-2712	C07D 405/14
2003-2721	C07D 487/04
2003-2722	C07D 471/04
2003-2724	A01N 53/08
2003-2727	C07C 271/16
2003-2738	F41A 19/20
2003-2740	F03B 13/10
2003-2752	A61K 31/53
2003-2753	D04H 3/02
2003-2758	C07D 215/22
2003-2759	C07D 498/08
2003-2760	C07D 498/08
2003-2763	A61K 31/165
2003-2765	C07D 277/64
2003-2766	C07D 207/04
2003-2771	A61K 47/44
2003-2774	C07D 498/08
2003-2777	D06N 7/00
2003-2780	C07C 237/26
2003-2810	H01H 33/66
2003-2826	B65G 53/20
2003-2837	C07D 487/04
2003-2859	A23K 1/14
2003-2866	C09C 1/36
2003-2874	G05F 1/00
2003-2875	H04N 7/26
2003-2880	A61K 31/28
2003-2888	D07B 1/06
2003-2889	A01N 43/56
2003-2890	H04N 1/41
2003-2902	A61K 9/20
2003-2903	G11B 20/12
2003-2904	G11B 20/10
2003-2905	H04M 15/00
2003-2921	C07C 311/21
2003-2926	B07B 1/46
2003-2935	C07C 311/46
2003-2938	A22C 13/00
2003-2948	G06F 9/312
2003-2959	A61K 9/20
2003-2974	A45D 40/04
2003-2993	G09G 5/00
2003-2994	G07B 17/00
2003-3047	H01R 13/648

7 (51) **A 01 D 34/74**(21) **2002-1825**(71) ALBRECHT Zbyněk, Jilemnice, CZ;
SEDLÁČEK Stanislav, Prostějov, CZ;(72) Albrecht Zbyněk, Jilemnice, CZ;
Sedláček Stanislav, Prostějov, CZ;(54) **Rotační žací ústrojí s přestavitelnou výškou řezu**

(22) 27.05.2002

(57) Rotační žací ústrojí s přestavitelnou výškou sečení je opatřeno rámem (1) se střední trubkou (4) a na ní otočně uloženou vnější trubkou (6) s rotačním diskem (7) a vnitřní trubkou (9) s kluzným diskem (11). Mezi střední trubkou (4) a vnitřní trubkou (9) je uspořádáno přestavovací zařízení (13).

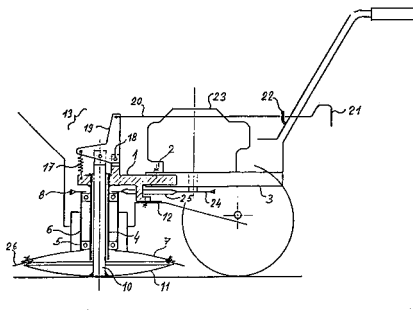
7 (51) **A 01 K 85/00**(21) **2002-1852**

(71) KLÍMA Jiří Ing., Brno, CZ;

(72) Klíma Jiří Ing., Brno, CZ;

(54) **Vláčedlo pro rybolov**

(22) 29.05.2002

(57) Vláčedlo pro rybolov obsahuje zátěž (1), které je přiřazena vláknenná část (2) tvořená podlouhlým shlukem vláken či chlupů.

(74) Musil Dobroslov Ing., Cejl 38, Brno, 60200;

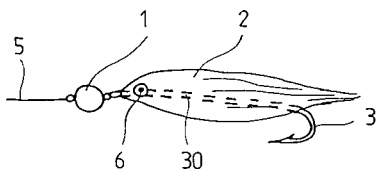
7 (51) **A 01 N 25/30, A 01 N 43/54, A 01 N 43/40, A 01 N 43/64, A 01 N 37/50**(21) **2003-576**

(71) SYNGENTA LIMITED, Guildford, GB;

(72) Warrington Roger Paul, Kent, GB;
Nettleton-Hammond John Henry, Bracknell, GB;(54) **Pesticidní formulace**

(22) 21.08.2001

(32) 05.09.2000

(31) 2000/0021786

(33) GB

(86) PCT/GB01/03742

(87) WO 02/019821

(57) Vodná suspenze pesticidu, která zahrnuje: a) 5 % hmotn./obj. až 40 % hmotn./obj. (i) pesticidu majícího teplotu tavení v rozmezí od 50 °C do 120 °C a rozpustnost ve vodě ne vyšší než 0,2 % hmotn./obj. nebo (ii) směsi pesticidu (i) a jednoho nebo více dalších pesticidů majících teplotu tavení alespoň 50 °C a rozpustnost ve vodě ne vyšší než 0,2 % hmotn./obj., v poměru alespoň 1 díl hmotnosti pesticidu (i) ku 10 dílům hmotnosti dalšího pesticidu nebo pesticidů, b) 2,5 % hmotn./obj. až 20 % hmotn./obj. neiontového alkoxylátového povrchově aktivního činidla, c) 0,5 % hmotn./obj. až 5 % hmotn./obj. kondenzátu naftalensulfonátu a formaldehydu, d) 0,1 % hmotn./obj. až 5 % hmotn./obj. roubovaného kopolymeru

neiontového polymethylmethakrylátu a polyethylenoxidu, e) 0 % hmotn./obj. až 25 % hmotn./obj. dalších aditiv a f) vodu, v množství dostatečném pro doplnění celkového složení do 100 % hmotn./obj. Takové pesticidní suspenze vykazují nižší proměnlivost viskozity.

(74) Čermák Karel jr., JUDr. Ph.D., Národní třída 32, Praha 1, 11000;

7 (51) **A 01 N 33/12**(21) **2003-1574**

(71) BASF AKTIENGESELLSCHAFT, Ludwigshafen, DE;

(72) Kober Reiner, Fussgönheim, DE;
Rademacher Wilhelm, Limburgerhof, DE;
Fricke Hans-Michael, Limburgerhof, DE;(54) **Prostředky založené na homogenní fázi a jejich stabilizace dusičnanem amonným a použití těchto prostředků jako bioregulatorů**

(22) 05.12.2001

(32) 05.12.2000

(31) 2000/10060383

(33) DE

(86) PCT/EP01/14289

(87) WO 02/045504

(57) Prostředky založené na homogenní vodné fázi obsahující a) alespoň jednu aktivní složku ze skupiny kvarterních sloučenin obecného vzorce I, kde R¹, R² a X mají následující význam: R¹ je C₁₋₄-alkyl, R² je C₁₋₄-alkyl, cyklopentenyl, halogen-C₁₋₆-alkyl, nebo R¹ a R² společně jsou radikály -(CH₂)₅-, -(CH₂)-O-(CH₂)₂- nebo -(CH₂)-CH=CH-(CH₂)-NH-, b) alespoň jeden blokový kopolymer ethylenoxid/propylenoxid, c) dusičnan amonný a d) vodu. Homogenní fáze je stabilizována dusičnanem amonným. Použití těchto prostředků jako bioregulatorů při produkci obilovin.

(74) Švorčík Otakar JUDr., Hálkova 2, Praha 2, 12000;

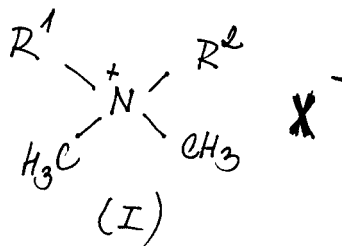
7 (51) **A 01 N 43/56, A 01 N 31/08, A 01 N 43/40, A 01 N 37/10, A 01 N 43/653, A 01 N 41/06, A 01 N 43/80**(21) **2003-2889**

(71) BAYER CROPSCIENCE GMBH, Frankfurt, DE;

(72) Ziemer Frank, Kriftel, DE;
Van Almsick Andreas, Karben, DE;
Willms Lothar, Hofheim, DE;
Auler Thomas, Bad Soden, DE;
Bieringer Hermann, Eppstein, DE;
Hacker Erwin, Hochheim, DE;
Rosinger Christopher, Hofheim, DE;(54) **Herbicidní prostředek a způsob hubení škodlivých rostlin**

(22) 09.04.2002

(32) 21.04.2001

(31) 2001/10119721

(33) DE

(86) PCT/EP02/03902

(87) WO 02/085120

(57) Herbicidní prostředek pro ochranu rostlin, obsahující A herbicidně účinné množství jedné nebo více sloučenin obecného vzorce I a B antidoticky účinné množství jedné nebo více sloučenin ze skupiny látek a) až e), zahrnující a) sloučeniny vzorců II až IV, b) jednu nebo více sloučenin ze skupiny zahrnující anhydrid kyseliny 1,8-naftalenové, methyl-difenylnmethoxyacetát, cyometrinil, oxabetrinil,

fluxofenim, flurazol, dymron, 1-[4-(N-2-methoxybenzoylsulfamoyl)-fenyl]-3-methylmočovina, 1-[4-(N-2-methoxybenzoylsulfamoyl)-fenyl]-3-methylmočovina, 1-[4-(N-2-methoxybenzoylsulfamoyl)-fenyl]-3,3-dimethylmočoviny, 1-[4-(N-4,5-dimethylbenzoylsulfamoyl)-fenyl]-3-methylmočovina, 2,4-D, kyselina(4-chlorfenoxy)octová, mecoprop, 2,4-DB, MCPA, kyselina 4-(4-chlor-o-tolyoxy)másečná, kyselina 4-(4-chlorfenoxy)másečná, dicamba, lactidichlor, jakož i jejich soli a estery, výhodně s 1 až 8 uhlíkovými atomy, c) N-acylsulfonamidy obecného vzorce V, d) amidy kyseliny acylsulfamoylbenzové obecného vzorce VI, e) sloučeniny obecného vzorce VII.

(74) Všeček Miloš JUDr., Hálkova 2, Praha 2, 12000;

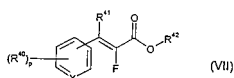
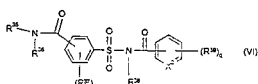
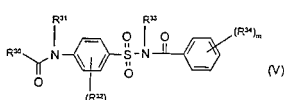
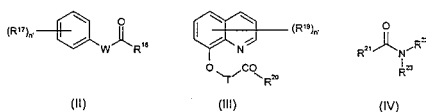
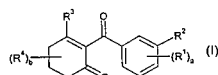

7 (51) **A 01 N 53/08, A 01 N 51/00, A 01 N 25/02**

(21) **2003-2724**

(71) BAYER AKTIENGESELLSCHAFT, Leverkusen, DE;

(72) Sirinyan Kirkor, Bergisch Gladbach, DE;
Dorn Hubert, Wuppertal, DE;
Gilges Martin, Köln, DE;
Hansen Olaf, Langenfeld, DE;

(54) **Dermálně aplikovatelná kapalná formulace pro kontrolu cizopasného hmyzu na zvířatech**

(22) 02.04.2002

(32) 09.04.2001

(31) 2001/10117676

(33) DE

(86) PCT/EP02/03619

(87) WO 02/087338

(57) Nové pro pokožku šetrné dermálně aplikovatelné kapalně formulace, obsahující a) 35 až 60 % hmotn. účinné permethrinové sloučeniny, b) 2,5 až 12,5 % hmotn. imidaclopridu, c) 27,5 až 62,5 % hmotn. N-methylpyrrolidonu, d) 0 až 5 % hmotn. vody, e) 0 až 0,5 % hmotn. fenolických antioxidačních činidel a f) 0 až 0,5 % hmotn. organických kyselin. Použití kompozice pro kontrolu cizopasného hmyzu, výhodně klišťat a blech, na zvířatech.

(74) Všeček Miloš JUDr., Hálkova 2, Praha 2, 12000;

7 (51) **A 22 C 13/00**

(21) **2003-2157**

(71) NATURIN GMBH & CO., Weinheim, DE;

(72) Grund Hartmut, Otterstadt, DE;

Lang Horst, Weinheim, DE;

Schauer Helmut, Mannheim, DE;

(54) **Pětivrstvý, biaxiálně protažený, svařitelný fóliový rukáv pro balení pastovitých potravin, masa a masa s kostí a jeho použití**

(22) 01.02.2001

(32) 01.02.2001

(31) 2001EP/0101068

(33) WO

(86) PCT/EP01/01068

(87) WO 02/060267

(57) Pětivrstvý, biaxiálně protažený, smrštitelný, svařitelný fóliový rukáv pro balení pastovitých potravin, masa a masa s kostí má vnitřní vrstvu z alespoň jednoho kopolyamidu a alespoň jednoho modifikovaného polyolefinu, vrstvu z modifikovaného polyolefinu, střední vrstvu z alespoň jednoho homopolyamidu a/nebo alespoň jednoho kopolyamidu a/nebo alespoň jednoho kopolymeru ethylenu s vinylalkoholem a/nebo modifikovaného polyolefinu, vrstvu z alespoň jednoho ethylenvinylalkoholového kopolymeru a vnější vrstvu z alespoň jednoho polyolefinu a/nebo alespoň jednoho modifikovaného polyolefinu. Takovéto fóliové rukávy vykazují značné zlepšení pevnosti sváru, zejména při nízkých teplotách svařování, vysokou neprostupnost pro kyslík, jakož i srovnatelné až zřetelně vyšší hodnoty z hlediska pevnosti proti proražení ve srovnání s fóliemi podle stavu techniky.

(74) Kalenský Petr JUDr., Hálkova 2, Praha 2, 12000;

7 (51) **A 22 C 13/00**

(21) **2003-2158**

(71) NATURIN GMBH & CO., Weinheim, DE;

(72) Grund Hartmut, Otterstadt, DE;

Lang Horst, Weinheim, DE;

Schauer Helmut, Mannheim, DE;

(54) **Vícevrstvý, biaxiálně protažený, svařitelný fóliový rukáv pro balení masa, masa s kostí a pastovitých potravin a jeho použití**

(22) 01.02.2001

(32) 01.02.2001

(31) 2001EP/0101066

(33) WO

(86) PCT/EP01/01066

(87) WO 02/060265

(57) Vícevrstvý, biaxiálně protažený, smrštitelný a svařitelný fóliový rukáv pro balení masa, masa s kostí a pastovitých potravin je přednostně pětivrstvý a má vnitřní vrstvu z alespoň jednoho kopolyamidu a alespoň jednoho amorfního polyamidu a/nebo alespoň jednoho homopolyamidu a/nebo alespoň jednoho modifikovaného polyolefinu, polyolefinovou střední vrstvu, jakož i vnější vrstvu z alespoň jednoho homopolyamidu a/nebo alespoň jednoho kopolyamidu a/nebo alespoň jednoho kopolymeru ethylenvinylalkoholu a/nebo modifikovaného polyolefinu. Mezi vnitřní vrstvou a střední vrstvou, jakož i mezi střední vrstvou a vnější vrstvou jsou umístěny dvě adhezivní vrstvy. Fólie má podstatně zvýšenou pevnost sváru již při nízkých teplotách svařování, jakož i zvýšenou pevnost proti protržení.

(74) Kalenský Petr JUDr., Hálkova 2, Praha 2, 12000;

7 (51) **A 22 C 13/00**

(21) **2003-2938**

(71) OOO PKF "ATLANTIS-PAK", Rostovskaya obl., RU;

(72) Borodaev Sergei Vasilievich, Rostov na Donu, RU;

Davidenko Oleg Vladimirovich, Rostov na Donu, RU;

Davidenko Alexandr Vladimirovich, Rostov na Donu, RU;

Ryzenko Sergei Petrovich, Rostov na Donu, RU;

(54) **Polymerní folie pro potravinářské výrobky a obal z polymerní folie pro potravinářské výrobky**

- (22) 22.03.2002
 (32) 30.03.2001
 (31) 2001/01108416
 (33) RU
 (86) PCT/RU02/00115
 (87) WO 02/078455
 (57) Popisuje se polymerní folie pro účinné uzení a/nebo sušení v něm zabalených výrobků, které je třeba udit a/nebo sušit vzduchem, zejména uzeneých sýrů, uzeneých, nevařených uzeneých a vzduchem a na slunci sušených uzeneářských výrobků, masných a rybích výrobků. Jednovrstvá folie se vyrábí s matricí z alifatického polyamidu a/nebo kopolyamidu a/nebo terpolyamidu a obsahuje 4,0 až 50,0 % hmotn. hydrofilní sloučeniny ve vysoce dispergovaném stavu, přičemž hydrofilní sloučenina tvoří disperzní fázi s lineárním rozměrem domény 0,1 až 3,0 μm v kolmém směru na rovinu folie a může ji představovat buď polymerní sloučenina nebo nízkomolekulární látka jako sůl.

(74) Krmenčík Václav Ing., Nad Štolou 12, Praha 7, 17000;

7 (51) **A 22 C 17/10**

(21) **2003-1892**

(71) NATURIN GMBH & CO., Weinheim, DE;

(72) Maser Franz, Weinheim, DE;

Tuerk Oliver, Weinheim, DE;

(54) **Odstranitelná jedlá etiketa na bázi kolagenu pro značení potravinových produktů**

(22) 09.01.2001

(86) PCT/IB01/00138

(87) WO 02/054879

(57) Odstranitelná jedlá etiketa na bázi kolagenu pro značení potravinových produktů, která je prostá adhezivní vrstvy, schopná přilnout k potravinovému produktu v krocích zpracování masa, které začínají jatečným procesem a končí balením, a která může být odstraněna v nepoškozeném stavu z potravinového produktu kdykoliv je to žádoucí, přičemž uvedená etiketa má stupeň zbobtnání ve vodě 120 % až 450 % a pH hodnotu 5,5 až 10,0. Řešení se dále týká odstranitelných jedlých etiket na bázi kolagenu pro značení potravinových produktů, jedlých fólií na bázi kolagenu, způsobu přípravy jedlé fólie na bázi kolagenu z kolagenového gelu a způsobu výroby odstranitelných jedlých etiket na bázi kolagenu z jedlých fólií.

(74) Čermák Karel Dr., Národní třída 32, Praha 1, 11000;

7 (51) **A 23 K 1/14, A 23 J 3/14, B 07 B 15/00**

(21) **2003-2859**

(71) WALTER Ulrich, Mettmann, DE;

(72) Walter Ulrich, Mettmann, DE;

(54) **Způsob a zařízení k úpravě poextrakční moučky ze slunečnicových semen pro výživu zvířat**

(22) 30.03.2002

(32) 06.04.2001

(31) 2001/10117421

(33) DE

(86) PCT/EP02/03565

(87) WO 02/080699

(57) Způsob bezodpadové úpravy poextrakční moučky ze semen běžných slunečnic pro výživu nepřežvýkavých i přežvýkavých zvířat a zařízení k provádění tohoto způsobu, při kterém se poextrakční moučka v podobě slupek, částí jader a slupek s ulpěnými částmi jader mechanicky třídí, přičemž se rozbíjejí hrušky vzniklé z poextrakční moučky, odlučují slupky od ulpěných částí jader a rozmělnují hrubé slupky při zachování a zlepšení struktury vláken, načež se rozříděné částčky rozdělují do dvou frakcí s rozdílnými obsahy surových bílkovin a surové vlákniny, přičemž se získává frakce s vysokým obsahem bílkovin vhodná ke zkrmování nepřežvýkavými zvířaty a frakce obsahující surovou vlákninu vhodná ke zkrmování přežvýkavci, která se následně podrobuje rozkladu za účelem zvýšení nutriční hodnoty a

stravitelnosti.

(74) Reichel Pavel Ing., Lopatecká 14, Praha 4, 14700;

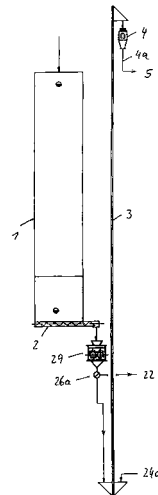

7 (51) **A 23 L 1/03, A 61 K 35/74**

(21) **2003-1915**

(71) VALIO LTD, Helsinki, FI;

(72) Mäyrä-Mäkinen Annika, Helsinki, FI;

Suomalainen Tarja, Helsinki, FI;

Vaarala Outi, Helsinki, FI;

(54) **Kombinace probiotik a její použití**

(22) 17.01.2002

(32) 25.01.2001

(31) 2001/010157

(33) FI

(86) PCT/FI02/00035

(87) WO 02/060276

(57) Kombinace probiotik zahrnuje různé kombinace laktobacilu, propionibakterie nebo bifidobakterie. Probiotika jsou optimálně kombinována s vhodnými prebiotiky za vzniku synbiotik. Popisovanou kombinací je možné užívat samostatně nebo ve spojení s vhodnou potravinou nebo farmaceutickým výrobkem a je možné její terapeutické využití, například pro stimulaci imunitního systému nebo celkové zlepšení zdravotního stavu.

(74) PATENTSERVIS PRAHA a.s., Jivenská 1, Praha 4, 14000;

7 (51) **A 24 B 15/16**

(21) **2002-4031**

(71) BRITISH AMERICAN TOBACCO

(INVESTMENTS) LIMITED, London, GB;

(72) McAdam Kevin Gerard, Inner Avenue, GB;

Gilbert Richard Thomas, Heritage Park, GB;

Gomez Zamarro Marta, Aylesbury, GB;

(54) **Kuřácký náplňový materiál**

(22) 11.06.2001

(32) 14.06.2000

(31) 2000/0014465

(33) GB

(86) PCT/GB01/02563

(87) WO 01/095748

(57) Kuřácký náplňový materiál obsahuje ovocný materiál jako hlavní organický hořlavý spalitelný materiál, nehořlavé anorganické plnivo a pojivo. Kuřácký náplňový materiál může být využíván s přídavným tabákovým materiálem nebo bez přídavného tabákového materiálu.

(74) Čermák Karel Dr., Národní třída 32, Praha 1, 11000;

7 (51) **A 41 D 13/00, A 41 D 13/04**

(21) **2003-2046**

(71) PRECISE SYSTEMS LLC, Arlington Heights, IL,

US;

- (72) Drake Rogers, Charlotte, NC, US;
 (54) **Ochranný oděv**
 (22) 29.03.2002
 (32) 30.03.2001
 (31) 2001/280046
 (33) US
 (86) PCT/US02/09888
 (87) WO 02/078475
 (57) Ochranný oděv (10) zahrnuje porézní prodyšnou tělovou část (12) a rukávy (14), vyrobené z netkané syntetické textilie. Rukávy (14) a přední část tělové části (12) mají své vnější povrchy překryty vnějšími vrstvami (20, 27) plastické fólie. U jednoho provedení probíhá pod spodní okraj tělové části (12) směrem dolů ochranná sukně (112) z plastické fólie pro překrytí částí těla nositele, které vyběhají pod tělovou část (12). Ochranná sukně (112) zahrnuje perforace (114, 116) usnadňující nastavení vertikální délky sukně (112).
 (74) Matějka Jan JUDr., Národní 32, Praha, 11000;

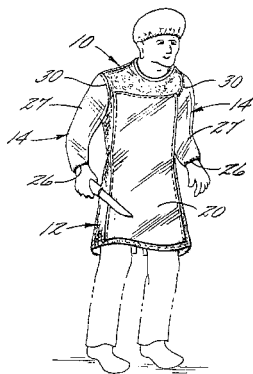

- 7 (51) **A 43 B 5/00, A 43 B 3/00, A 43 B 19/00**
 (21) **2003-1521**
 (71) SALOMON S. A., Metz-Tessy, FR;
 (72) Farys Yves, Saint-Jorioz, FR;
 Cretinon Frédéric, Metz-Tessy, FR;
 Delgorgue Gerald, Ruffieux, FR;
 (54) **Lezecká bota**
 (22) 30.05.2003
 (32) 30.05.2002
 (31) 2002/0206811
 (33) FR
 (57) Lezecká bota obsahuje podešev (14, 24) z přilnavého materiálu a výztužnou vložku (26), jejíž obrys (27) se shoduje alespoň v přední části podešve (14, 24) s obrysem podešve (14, 24).
 (74) Všečetka Miloš Dr., Hálkova 2, Praha 2, 12000;

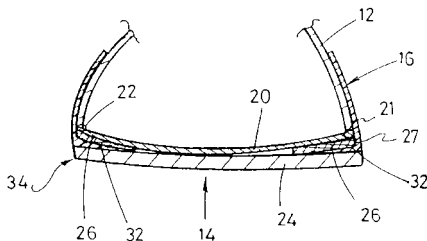

- 7 (51) **A 45 D 40/04**
 (21) **2003-2974**
 (71) HENKEL KOMMANDITGESELLSCHAFT AUF AKTIEN, Düsseldorf, DE;
 (72) Danne Ulrike, Pulheim, DE;
 Höfel Norbert, Düsseldorf, DE;
 Heukamp Wolfgang, Euskirchen, DE;
 (54) **Zásobník**
 (22) 23.04.2002
 (32) 02.05.2001

- (31) 2001/10121381
 (33) DE
 (86) PCT/EP02/04450
 (87) WO 02/087384
 (57) Zásobník pro krémovou hmotu nebo pro hmotu odnášenou potíráním povrchové plochy je opatřen prostorem (5) s vydávacím otvorem (10) pro příjem a předběžné zásobování hmotou, vřetenem (16), které je v prostoru (5) uspořádáno podélně axiálně a otočně, pístem (18), který je v prostoru (5) pohyblivý podél vřetene (16) jeho otáčením, a ovládacím elementem (4) vřetene (16), který je pevně otočně spojen s vřetenem (16). Vřeteno (16) má ve své délce nejméně dvě oblasti (16a, 16b) s různým stoupáním závitu.
 (74) Korejzová Zdeňka JUDr., Spálená 29, Praha 1, 11000;

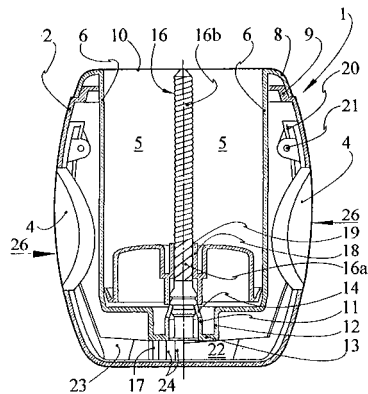

- 7 (51) **A 46 B 9/04**
 (21) **2002-1851**
 (71) MOLOVÁ Hana, Lásenice, CZ;
 (72) Molová Hana, Lásenice, CZ;
 (54) **Čistící a masážní kartáček na dutinu ústní včetně chrupu**
 (22) 29.05.2002
 (57) Čistící a masážní kartáček na dutinu ústní včetně chrupu má kulatou hlavici se štětečky, vsazenými do povrchu této hlavice. U jednotlivých štěteček jsou umístěny pryžové prvky, které přes štětečky přecházejí, přibližně o 1 mm. V rukojeti je vytvořen plnicí prostor čisticí hmoty, hlavice je opatřena průduchy.

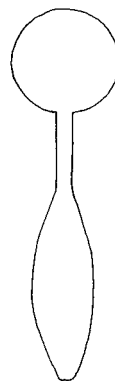

- 7 (51) **A 61 B 5/107, G 09 F 19/18**
 (21) **2003-1770**
 (71) CEBALLOS COUÑAGO Antonio Manuel, Sevilla, ES;
 (72) CEBALLOS COUÑAGO Antonio Manuel, Sevilla, ES;
 (54) **Informační bod s vertikálním posunem obrazovky**
 (22) 27.11.2001
 (32) 27.11.2000
 (31) 2000/0002836

- (33) ES
 (86) PCT/ES01/00461
 (87) WO 02/041778
 (57) Řešení se týká ergonomického informačního bodu s vertikálním posunem obrazovky (1) zejména pro poskytování tematických turistických informací uživatelům, který je umístěn na strategických místech a je připojen do sítě pomocí univerzálního rozhraní. Ergonomický informační bod je opatřen obloukovou konstrukcí (6) pro vertikální pohyb obrazovky (1) pro umožnění pohodlného přístupu pro všechny typy osob různých výšek, věku a tělesného postižení, které přijdou s cílem získat informace. Je vybaven počítačovým systémem pro ukládání, poskytování a podávání informací, zrovna tak jako pro přenos informací z počítačového bodu na jiný přijímač. Počítačový systém je opatřen senzory výšky a senzory přítomnosti. Informační bod je opatřen pouzdem (5) pro upevnění k podloží pomocí tlaku vzduchu.
- (74) Kratochvíl Václav Ing., Radlická 28/663, Praha 5, 15000;

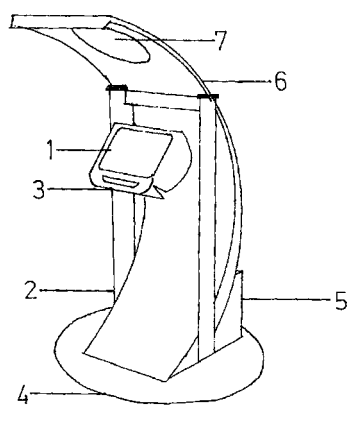

- 7 (51) **A 61 C 17/22**
 (21) **2003-2178**
 (71) BRAUN GMBH, Kronberg im Taunus, DE;
 (72) Hilscher Alexander, Kronberg, DE;
 Reick Hansjörg, Steinbach, DE;
 Stratmann Martin, Frankfurt, DE;
 Trawinsky Peter, Weiterstadt, DE;
 Vorbeck Wolfgang, Idstein-Eschenhahn, DE;
 Schwarz-Hartmann Armin, Wendelsheim, DE;
- (54) **Zařízení na čištění zubů**
 (22) 14.03.2001
 (86) PCT/EP01/02862
 (87) WO 02/071971
 (57) Řešení se týká rukojeti (1) elektrického zařízení na ošetřování nebo čištění zubů, se spojovací částí pro připojení čistícího nebo ošetřovacího nástroje (2), zejména nasazovacího kartáčku, s náhonem (23) pro pohánění připojeného čistícího nebo ošetřovacího nástroje, a s řídicí jednotkou (27) pro řízení náhonu. Řídicí jednotka (27) má zařízení (100) pro blokování provozu, které je odpojitelné odpojovací ústrojím (7), uspořádaným zejména a výhodně na čistícím nástroji. Dále se řešení týká čistícího nástroje (2) a elektrického zařízení na čištění zubů.
- (74) Andera Jiří Ing., Nad Štolou 12, Praha 7, 17000;

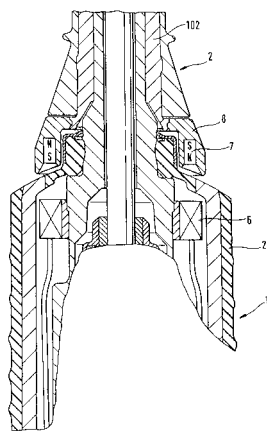

- 7 (51) **A 61 F 2/36**
 (21) **2003-1654**
 (71) STANMORE IMPLANTS WORLDWIDE LTD., London, GB;
 (72) Meswania Jay, St Albans, GB;
 (54) **Úplná nebo částečná náhrada dlouhé kosti**
 (22) 07.12.2001
 (32) 15.12.2000
 (31) 2000/0030643
 (33) GB
 (86) PCT/GB01/05456
 (87) WO 02/047585
 (57) Částečná nebo úplná náhrada dlouhé kosti u člověka nebo jiných živočichů, je tvořena proximální nebo distální koncovou částí, tvořící složku kloubu, jehož část má být nahrazena, tělem (5), spojeným s distální nebo proximální koncovou částí a stopkou (8) pro spojení se zbytkem kosti. Tělo (5), stopka (8) a distální nebo proximální koncová část jsou spojeny pomocí patricového zkosení (33) a matricového zkosení. Každé patricové zkosení (33) je opatřeno výběžkem (32), probíhajícím v podélném směru náhrady, avšak mimo jeho podélnou osu a zasahující do odpovídajícího vyhloubení (31) v matricovém zkosení. Mimoto je náhrada opatřena příčně probíhajícími otvory (36) v místě zakončení patricového zkosení (33) pro oddělení částí od sebe, výběžek (32) mimoto udržuje přilehlé složky v požadovaném úhlovém vztahu.
- (74) Korejzová Zdeňka JUDr., Spálená 29, Praha 1, 11000;

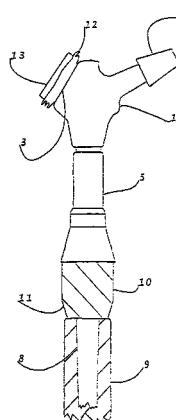

- 7 (51) **A 61 F 2/38**
 (21) **2003-2688**
 (71) WALDEMAR LINK GMBH & CO. KG, Hamburg, DE;
 (72) Keller Arnold, Kayhude, DE;
 (54) **Kolenní protéza s rotačním ložiskem**
 (22) 15.04.2002
 (32) 25.04.2001
 (31) 2001/01110260

- (33) EP
 (86) PCT/EP02/04157
 (87) WO 02/085258
 (57) Kolenní protéza skládající se z femorální komponenty (1), tibiální komponenty (3) a ze spojovacího mezikus (10, 10'), který vytváří s femorální komponentou výkyvné ložisko (11) a s tibiální komponentou (3) rotační ložisko (14, 15), které je vůči tibiální komponentě (3) zablokovatelné. Pro použití rotační nebo nerotační protézy je mezikus (10) opatřen výstupkem, který zabírá do lícujícího vybrání (21) v tibiální komponentě (3).
 (74) PATENTSERVIS PRAHA a.s., Jivenská 1, Praha 4, 14000;

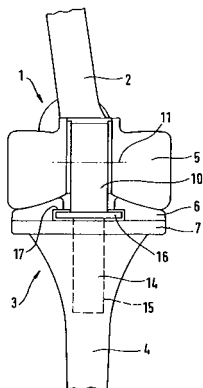

- 7 (51) **A 61 F 2/38**
 (21) **2003-2689**
 (71) WALDEMAR LINK GMBH & CO. KG, Hamburg, DE;
 (72) Keller Arnold, Kayhude, DE;
 (54) **Kolení protéza s ohybovým kloubem**
 (22) 15.04.2002
 (32) 25.04.2001
 (31) 2001/01110261
 (33) EP
 (86) PCT/EP02/04156
 (87) WO 02/085257
 (57) Kolenní protéza s ohybovým kloubem, který je tvořen vidlicovým kloubem s dvěma vzájemně protilehlými rameny (8), se středovým dílem (14) vsazeným do vidlicového kloubu příčně k jeho ose ohybu a osou kloubu, která po vsazení kloubového středového dílu (14) do vidlicového kloubu je pohyblivě uložena ve svém podélném směru do lícujících kloubových vývrtů (10, 20) vidlicového kloubu a středového dílu (14). Aby se osa kloubu nemusela do protézy zasouvat z vnější strany, je tvořena dvěma osovými čepy (12, 13), které jsou v montážní poloze uspořádány uvnitř středového dílu (14) a v zamontované poloze částečně ze středového dílu (14) vyčnívají.
 (74) PATENTSERVIS PRAHA a.s., Jivenská 1, Praha 4, 14000;

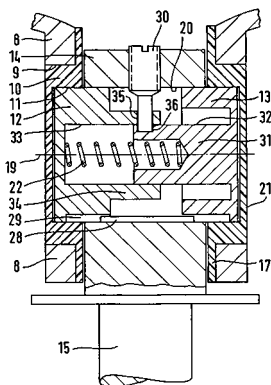

- 7 (51) **A 61 K 7/48, A 61 K 31/26**
 (21) **2003-2012**
 (71) LMD, Veyre-Monton, FR;
 (72) Jean Daniel, Vic-Le-Comte, FR;
 (54) **Použití isothiokyanátu, thiokyanátu nebo jejich směsí jako depigmentačního činidla**
 (22) 24.01.2002
 (32) 26.01.2001
 (31) 2001/0101078
 (33) FR
 (86) PCT/FR02/00288
 (87) WO 02/058664
 (57) Použití isothiokyanátu obecného vzorce I a použití thiokyanátu obecného vzorce II, s výhodou ve formě sodné nebo draselné soli nebo použití jejich směsí pro výrobu léku nebo kosmetického přípravku pro inhibici tyrosinasy.
 (74) PATENTSERVIS PRAHA a.s., Jivenská 1, Praha 4, 14000;

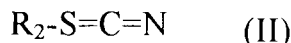

- 7 (51) **A 61 K 9/00, A 61 K 9/16, A 61 K 47/26, A 61 K 47/36**
 (21) **2003-2486**
 (71) ROQUETTE FRERES, Lestrem, FR;
 (72) Serpelloni Michel, Beuvry-les-Béthune, FR;
 (54) **Pevný farmaceutický přípravek rozpustný v ústech**
 (22) 19.12.2002
 (32) 18.01.2002
 (31) 2002/0200647
 (33) FR
 (86) PCT/FR02/04454
 (87) WO 03/061623
 (57) Pevná farmaceutický přípravek rozpustný v ústech, obsahuje granule, skládající se ze společně sušené laktózy a škrobu a nejméně jedné aktivní látky.
 (74) Malůšek Jiří Ing., Mendlovo nám. 1a, Brno, 60300;
- 7 (51) **A 61 K 9/20**
 (21) **2003-2902**
 (71) BRISTOL-MYERS SQUIBB COMPANY, Princeton, NJ, US;
 (72) Sprockel Omar Leopold, Bridgewater, NJ, US;
 Lai Chiajen, Kendall Park, NJ, US;
 Discordia Robert Paul, Pennington, NJ, US;
 Wei Chenkou, Princeton Junction, NJ, US;
 Kothari Sanjeev H., Princeton, NJ, US;
 Kim Soojin, West Orange, NJ, US;
 (54) **Farmaceutická tableta s vysokým obsahem účinné látky**
 (22) 23.04.2002
 (32) 26.04.2001, 26.04.2001
 (31) 2001/286870, 2001/286682
 (33) US, US
 (86) PCT/US02/12915
 (87) WO 02/087548
 (57) Farmaceutická tableta s vysokým obsahem účinné látky se zřetelem k excipientům.
 (74) Kalenský Petr JUDr., Hálkova 2, Praha 2, 12000;

- 7 (51) **A 61 K 9/20, A 61 K 31/40**
 (21) **2003-2959**
 (71) PFIZER PRODUCTS INC., Groton, CT, US;
 (72) Gierer Daniel Scott, Groton, CT, US;
 (54) **Způsob přípravy farmaceutické kompozice s nízkou dávkou léčiva mající rovnoměrnou distribuci a účinnost léčiva**
 (22) 13.03.2002
 (32) 01.05.2001
 (31) 2001/287841
 (33) US
 (86) PCT/IB02/00766
 (87) WO 02/087546
 (57) Postup přípravy farmaceutické kompozice mající rovnoměrnou distribuci a účinnost léčiva, který používá oxid křemičitý pro redukci ztráty účinné složky během výrobního postupu. Způsob je konkrétně použitelný pro výrobu přípravků ve formě tablet s nízkou dávkou léčiva.
 (74) Zelený Pavel JUDr., Hálkova 2, Praha 2, 12000;

- 7 (51) **A 61 K 31/00, A 61 K 39/395, A 61 P 21/00, C 12 Q 1/00, G 01 N 33/567**
 (21) **2003-2395**
 (71) THE PROCTER & GAMBLE COMPANY, Cincinnati, OH, US;
 (72) Isfort Robert Joseph, Fairfield, OH, US;
 Sheldon Russell James, Fairfield, OH, US;
 (54) **Metoda identifikace sloučenin regulujících svalovou hmotu**
 (22) 06.03.2002
 (32) 06.03.2001
 (31) 2001/799978
 (33) US
 (86) PCT/US02/07476
 (87) WO 02/069908
 (57) Způsoby screeningu k identifikaci sloučenin, které se vážou nebo aktivují receptory faktoru 2 uvolňujícího kortikotropin (CRF₂R) a regulují nebo potenciálně regulují hmotu nebo funkci kosterního svalstva in vivo. Řešení poskytuje způsoby screeningu k identifikaci sloučenin, které prodlužují nebo zvyšují aktivaci CRF₂R nebo dráhy přenosu signálu CRF₂R, zvyšují CRF₂R nebo zvyšují expresi CRF. Řešení poskytuje farmaceutické přípravky obsahující agonisty CRF₂R, protilátky proti CRF₂R a způsoby zvýšení hmoty nebo funkce kosterního svalstva nebo ošetření atrofie kosterního svalstva použitím CRF₂R jako cíle pro intervenci a způsoby ošetření svalových dystrofií.
 (74) PATENTSERVIS PRAHA a.s., Jivenská 1, Praha 4, 14000;

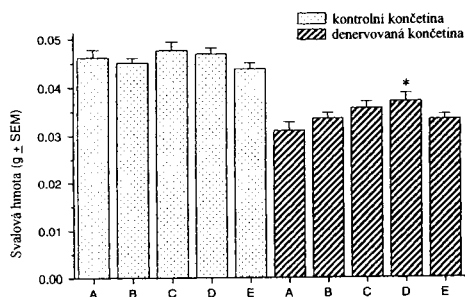

- 7 (51) **A 61 K 31/165, A 61 K 38/05, A 61 K 38/06, A 61 K 38/07, A 61 P 25/04**
 (21) **2003-2763**
 (71) SCHWARZ PHARMA AG, Monheim, DE;
 (72) Selve Norma, Troisdorf, DE;
 (54) **Nové použití třídy peptidových sloučenin pro ošetřování neneuropatické zánětlivé bolesti**
 (22) 19.03.2002

- (32) 20.03.2001
 (31) 2001/01106891
 (33) EP
 (86) PCT/EP02/03034
 (87) WO 02/074784
 (57) Předkládané řešení se týká použití sloučenin vzorce I pro ošetření různých typů a symptomů akutní a chronické bolesti, zejména neneuropatické zánětlivé bolesti u savců. Bolesti, která má být ošetřována, může být např. chronická zánětlivá bolest, bolest revmatické artritidy a/nebo sekundární zánětlivá osteoartritická bolest. Sloučeniny vykazují antinociceptivní profil a odlišují se od klasických analgetik, jako jsou opiáty a nesteroidní protizánětlivá léčiva (NSAIDS), a jsou vhodné jako specifická analgetika.
 (74) Čermák Karel jr., JUDr. Ph.D., Národní 32, Praha 1, 11000;

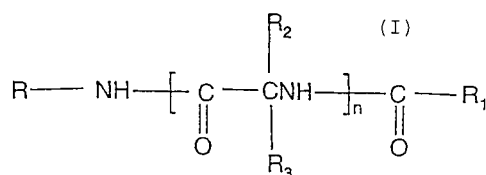

- 7 (51) **A 61 K 31/28, A 61 K 33/24, A 61 P 13/12**
 (21) **2003-2880**
 (71) ANORMED INC., Langley, CA;
 (72) Abrams Michael J., Custer, WA, US;
 Bridger Gary J., Bellingham, CA;
 Fricker Simon P., Langley, CA;
 Idzan Stefan R., Langley, CA;
 (54) **Použití sloučenin vzácných zemin pro prevenci ledvinových kamenů**
 (22) 22.04.2002
 (32) 23.04.2001
 (31) 2001/285901
 (33) US
 (86) PCT/US02/13000
 (87) WO 02/085348
 (57) Je popsán vhodný způsob léčení stavů jako jsou ledvinové kameny, které jsou charakterizované nežádoucí absorpcí oxalátů u intestinálního traktu pomocí netoxických solí obsahujících ionty kovů vzácných zemin.
 (74) Guttman Michal JUDr. Ing., Nad Štolou 12, Praha 7, 17000;
- 7 (51) **A 61 K 31/40, A 61 K 9/16, A 61 K 9/20**
 (21) **2003-2008**
 (71) LES LABORATOIRES SERVIER, Courbevoie Cedex, FR;
 (72) Wuthrich Patric, Orléans, FR;
 Rolland Hervé, Olivet, FR;
 Briault Gilles, Orléans, FR;
 Pichon Gérard, Orléans, FR;
 Tharrault Francois, Orléans, FR;
 (54) **Tuhá farmaceutická kompozice tvářitelná za tepla s řízeným uvolňováním perindoprilu**
 (22) 21.12.2001
 (32) 26.12.2000
 (31) 2000/0017013
 (33) FR
 (86) PCT/FR01/04133
 (87) WO 02/051407
 (57) Řešení se vztahuje na novou tuhou farmaceutickou kompozici s řízeným uvolňováním perindoprilu, připravenou tvářením směsi obsahující polymery ze skupiny polymethakrylátů a perindopril nebo jeho farmaceuticky přijatelnou sůl za tepla.

(74) Guttman Michal JUDr. Ing., Nad Štolou 12, Praha 7, 17000;

7 (51) **A 61 K 31/4045, A 61 P 35/00**

(21) **2002-1005**

(71) BAXTER HEALTHCARE SA, Wallisellen, CH;

(72) Nickel Bernd, Mühlthal, DE;

Klenner Thomas, Ingelheim, DE;

Bacher Gerald, Heidelberg, DE;

Beckers Thomas, Frankfurt, DE;

Emig Peter, Bruchköbel, DE;

Engel Jürgen, Alzenau, DE;

Bruyneel Erik, Harelbeke, DE;

Kamp Günter, Münster, DE;

Peters Kirsten, Mainz, DE;

(54) **Deriváty indolyl-3-glyoxylové kyseliny s terapeuticky cennými vlastnostmi**

(22) 26.09.2000

(32) 28.09.1999

(31) 1999/19946301

(33) DE

(86) PCT/EP00/09390

(87) WO 01/022954

(57) Použití N-substituovaných indol-3-glyoxyloamidů obecného vzorce 1 pro léčení nádorů, zejména při rezistenci vůči lékům a při metastazujícím karcinomu a rovněž jako inhibitorů angiogeneze se zřetelně slabšími vedlejšími účinky, zejména se zřetelně nižší neurotoxicitou, a léčiv obsahujících tyto sloučeniny.

(74) Čermák Karel Dr., Národní třída 32, Praha 1, 11000;

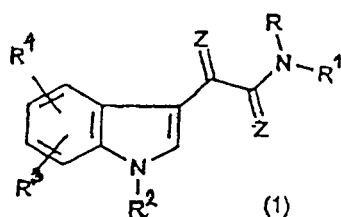

7 (51) **A 61 K 31/407, A 61 P 25/00**

(21) **2003-2427**

(71) AVENTIS PHARMA DEUTSCHLAND GMBH, Frankfurt am Main, DE;

(72) Eder Claudia, Hofheim, DE;

Kurz Michael, Hofheim, DE;

Wink Joachim, Rödermark, DE;

(54) **Léčivo s obsahem thiolutin-dioxidu a jeho derivátů, způsob přípravy těchto látek pomocí mikroorganismu a tento mikroorganismus**

(22) 23.02.2002

(32) 09.03.2001

(31) 2001/01105959

(33) EP

(86) PCT/EP02/01915

(87) WO 02/072089

(57) Použití thiolutin-dioxidu či jeho derivátů obecného vzorce I pro přípravu léčiva k léčení poruch CNS, způsob přípravy těchto sloučenin kultivací mikroorganismu *Nocardopsis species* ST 100692, DSM 13834 nebo jeho mutace či varianty, za aerobních podmínek v živném médiu obsahujícím zdroje uhlíku a dusíku a izolací a purifikací požadované sloučeniny a mikroorganismu *Nocardopsis species* ST 100692, DSM 13834.

(74) Kubát Jan Ing., Přístavní 24, Praha 7, 17000;

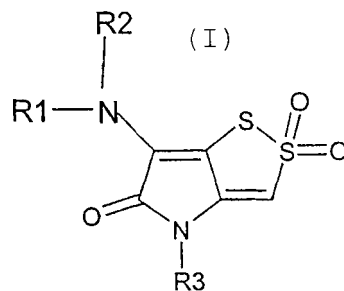

7 (51) **A 61 K 31/4188, A 61 P 15/10**

(21) **2003-2659**

(71) ABBOTT LABORATORIES, Abbott Park, IL, US;

Rohde Jeffrey J., Evanston, IL, US;

Patel Meena V., Green Oaks, IL, US;

Brioni Jorge D., Vernon Hills, IL, US;

(54) **Benzimidazoly, které jsou účinné při léčení sexuální dysfunkce**

(22) 06.03.2002

(32) 09.03.2001, 05.06.2001, 14.12.2001

(31) 2001/803537, 2001/874484, 2001/017939

(33) US, US, US

(86) PCT/US02/07791

(87) WO 02/088093

(57) Řešení se týká použití sloučenin obecného vzorce I pro léčení sexuální dysfunkce a přípravků obsahujících sloučeniny obecného vzorce I pro léčení sexuální dysfunkce.

(74) Guttman Michal JUDr. Ing., Nad Štolou 12, Praha 7, 17000;

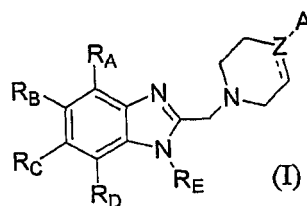

7 (51) **A 61 K 31/44, A 61 P 25/00, A 61 P 25/16, A 61 P 25/28, A 61 P 25/02**

(21) **2003-2060**

(71) FUJISAWA PHARMACEUTICAL CO., LTD, Osaka, JP;

(72) Matsuoka Nobuya, Osaka, JP;

Yamaji Takayuki, Osaka, JP;

Gold Bruce, West Linn, OR, US;

(54) **Farmaceutický prostředek**

(22) 31.12.2001

(32) 29.12.2000

(31) 2000/258500

(33) US

(86) PCT/US01/50419

(87) WO 02/053159

(57) Řešení se týká použití sloučeniny vzorce I pro výrobu prostředku s neurotrofním účinkem. Řešení se rovněž týká prostředku, který jako svou účinnou složku obsahuje sloučeninu vzorce I a je určen zejména pro prevenci nebo léčení dysfunkce nebo poškození nervů, jako jsou polymyositis (mnohočetná myositis), syndrom Guillan-Barré, Menierův syndrom, polyneuritis (mnohočetná neuritis), mononeuritis (zánět jednoho nervu), Alzheimerova choroba, Parkinsonova nemoc, amyotrofická laterální skleróza ALS, Huntingtonova nemoc, radikulopatie, neuropathie, například diabetická neuropathie nebo neuropathie, vyvolaná chemoterapií a podobně, poranění míchy, senilní demence, vaskulární

demenca, roztroušená skleróza a podobně.

(74) Korejzová Zdeňka JUDr., Spálená 29, Praha 1, 11000;

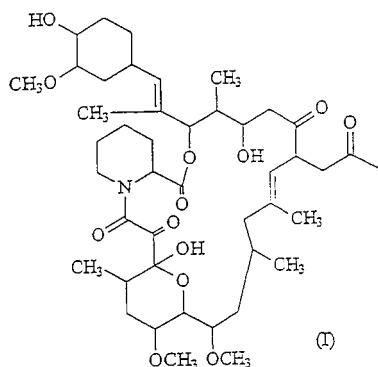

7 (51) **A 61 K 31/4422, C 07 D 211/90, A 61 P 9/04, A 61 P 9/10, A 61 P 9/12**

(21) **2002-432**

(71) SYNTHON LICENSING LTD., Grand Duchy of Luxembourg, LU;

(72) Peters Theodorus Hendricus A., Arnhem, NL;
Benneker Franciscus Bernardus G., Rheden, NL;
Lemmens Jacobus Maria, Mook, NL;
Keltjens Rolf, Nijmegen, NL;

(54) **Volná amlodinová báze**

(22) 05.02.2002

(57) Volná amlodipinová báze může být zpracována do vhodné orální dávky, zvláště tablety, bez výrazné lepkavosti nebo zbytku na tabletovém razidle. Volná amlodipinová báze se může vyskytovat v krystalické formě I nebo v nové formě II. Dále jsou předloženy způsoby přípravy a použití volné amlodipinové báze.

(74) PATENTSERVIS PRAHA a.s., Jivenská 1, Praha 4, 14000;

7 (51) **A 61 K 31/4439, A 61 P 25/00**

(21) **2003-2172**

(71) AVENTIS PHARMACEUTICALS INC., Bridgewater, NJ, US;

(72) Smith Craig P., Hillsborough, NJ, US;
Rathbone Michael P., Hamilton, CA;
Petty Margaret, Bridgewater, NJ, US;
Rampe David, Bernardsville, NJ, US;

(54) **Farmaceutické prostředky pro léčení demyelináčních onemocnění**

(22) 14.02.2002

(32) 15.02.2001, 09.08.2001

(31) 2001/268846, 2001/0119435

(33) US, GB

(86) PCT/US02/05501

(87) WO 02/064126

(57) Farmaceutické prostředky s obsahem sloučeniny obecného vzorce I pro léčení demyelináčních onemocnění či stavů, zejména mnohočetné sklerózy, stavů po mrtvici, míšním poranění a traumatickém poranění mozku.

(74) Kubát Jan Ing., Přístavní 24, Praha 7, 17000;

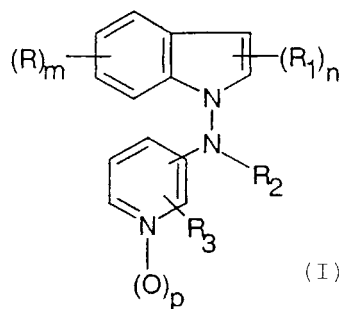

7 (51) **A 61 K 31/445, A 61 P 25/04**

(21) **2003-1727**

(71) SOCIETE DE CONSEILS DE RECHERCHES ET D'APPLICATIONS SCIENTIFIQUES (S. C. R. A. S.), Paris, FR;

(72) Simonnet Guy, Boredeaux, FR;

Bernard d'Arbigny Pierre, Courbevoie, FR;

(54) **Nové terapeutické použití derivátu thienylcyclohexylaminu**

(22) 19.12.2001

(32) 20.12.2000

(31) 2000/0016631

(33) FR

(86) PCT/FR01/04050

(87) WO 02/049647

(57) Řešení se týká použití thienylcyclohexylaminu, samotného nebo spolu s dalšími látkami s farmaceutickým účinkem, pro přípravu léčiva, určeného pro prevenci a/nebo léčbu bolesti a/nebo nocicepce.

(74) Švorčík Otakar JUDr., Hálkova 2, Praha 2, 12000;

7 (51) **A 61 K 31/445, A 61 P 25/24, A 61 P 25/18**

(21) **2003-2114**

(71) NOVARTIS AG, Basel, CH;

(72) Kalkman Hans O., Basel, CH;

(54) **Farmaceutický prostředek s obsahem iloperidonu k léčení afektivních poruch a poruch pozornosti/chování**

(22) 04.02.2002

(32) 05.02.2001

(31) 2001/0102841

(33) GB

(86) PCT/EP02/01130

(87) WO 02/064141

(57) Farmaceutický prostředek obsahující 1-[4-[3-/4-(6-fluor-1,2-benzisoxazol-3-yl)-1-piperidinyl]propoxyl]-3-methoxyfenyl]ethanol nebo jeho farmaceuticky přijatelnou adiční sůl s kyselinou ve spojení s alespoň jedním farmaceutickým nosičem či ředidlem pro použití při léčení afektivních poruch a poruch pozornosti/chování, včetně bipolárních poruch nálady.

(74) Kubát Jan Ing., Přístavní 24, Praha 7, 17000;

7 (51) **A 61 K 31/451, A 61 K 31/4745, A 61 K 31/48, A 61 P 25/30, A 61 P 25/34**

(21) **2003-80**

(71) PHARMACIA & UPJOHN COMPANY, Kalamazoo, MI, US;

(72) Anderson Richard W., Annandale, NJ, US;

McBrinn Sylvia S., Stockton, NJ, US;

Robertson David W., Galesburg, MI, US;

Marshall Robert C., Mattawan, MI, US;

(54) **Sloučeniny pro léčbu poruch spojených se závislostmi**

(22) 13.08.2001

(32) 16.08.2000, 23.01.2001

(31) 2000/225714, 2001/263610

- (33) US, US
 (86) PCT/US01/25603
 (87) WO 02/013807
 (57) Předmětné řešení popisuje léčbu poruch spojených se závislostmi, poruch spojených s užíváním psychoaktivních látek, poruch spojených s intoxikací, poruch spojených s inhalací škodlivých látek, závislosti na alkoholu, závislosti na tabáku a závislosti na nikotinu s použitím účinné látky heterocyklického aminu, fenylazacykloalkanu, cabergolinu nebo aromatického bicyklického aminu nebo farmaceuticky přijatelného derivátu nebo soli kterékoli uvedených účinných látek.
 (74) Matusková Martina Mgr., Mendlovo nám. 1a, Brno, 60300;

7 (51) **A 61 K 31/496, A 61 P 25/18, A 61 P 25/22, A 61 P 25/24, A 61 P 25/28, A 61 P 25/14, A 61 P 27/06**

2002-3860

(71) PFIZER PRODUCTS INC., Groton, CT, US;

(72) Prakash Chandra Aggarwal, Groton, CT, US;

Smolarek Teresa Annette, Groton, CT, US;

(54) **S-Methylidihydrozipsidon pro léčení psychických a očních poruch**

(22) 28.05.2001

(32) 02.06.2000, 16.06.2000

(31) 2000/209136, 2000/212172

(33) US, US

(86) PCT/IB01/00933

(87) WO 01/091756

(57) Farmaceutická kompozice obsahující S-methylidihydrozipsidon. Použití S-methylidihydrozipsidonu a jeho farmaceuticky vhodných solí při léčení psychických a očních poruch, zejména pro léčení poruch a stavů zvolených ze souboru sestávajícího ze schizofrenie, úzkostných poruch, jako generalizované úzkostné poruchy, panické poruchy, posttraumatické stresové poruchy a fobie, například sociální fobie, agorafobie atd.; psychotických epizod úzkosti+ úzkosti, agitovanosti, nadměrné agresivity, tenze nebo sociálního nebo emocionálního stažení, které jsou spojeny s psychózou; psychotických afektivních poruch, jako je těžká velká depresivní porucha; afektivních poruch spojených s psychotickými poruchami, jako akutní mánie a deprese při bipolární poruše a afektivních poruch spojených se schizofrenií; behaviorálních poruch spojených s mentální retardací, autistickou poruchou a poruchou chování; demencí, jako demence spojené s Alzheimerovou chorobou; dyskinezií indukovaných léčiv a dyskinezií na neurodegenerativním základě, obsedativně-kompulzivní poruchy; Tourettova syndromu; glaukomu a ischemické retinopatie.

(74) Matějka Jan JUDr., Národní 32, Praha, 11000;

7 (51) **A 61 K 31/505, A 61 K 31/506, A 61 P 25/28, A 61 P 25/16**

2003-1955

(71) VERNALIS RESEARCH LIMITED, Winnersh, GB;

(72) Gillespie Roger John, Winnersh, GB;

Lerpiniere Joanne, Winnersh, GB;

Gaur Suneel, Winnersh, GB;

Bamford Samantha Jayne, Winnersh, GB;

Stratton Gemma Caroline, Winnersh, GB;

Leonardi Stefania, Winnersh, GB;

Weiss Scott Murray, Winnersh, GB;

(54) **Triazol[4,5-d]pyrimidinové deriváty a jejich použití jako purinergních receptorových antagonistů**

(22) 10.01.2002

(32) 10.01.2001

(31) 2001/0100624

(33) GB

(86) PCT/GB02/00091

(87) WO 02/055083

(57) Použití sloučenin obecného vzorce I, nebo farmaceuticky přijatelné soli odvozené od této sloučeniny nebo prekurzoru léčiva této sloučeniny pro přípravu léčiva pro léčení nebo prevenci poruchy, při které je přínosné blokování purinových receptorů, zejména adenosinových receptorů a zvláště A_{2A} receptorů, zejména pro případy, kdy je touto poruchou porucha pohybového ústrojí, jako například Parkinsonova nemoc, nebo je touto poruchou deprese, zhoršení kognitivních nebo paměťových funkcí, akutní nebo chronická bolest, ADHD nebo narkolepsie, nebo pro neuroprotektu subjektu. Dále se řešení týká sloučenin obecného vzorce I pro použití v terapii a nových sloučenin obecného vzorce I, jako takových.

(74) Všečetka Miloš JUDr., Hálkova 2, Praha 2, 12000;

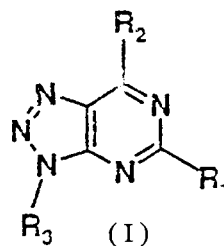

7 (51) **A 61 K 31/505, A 61 K 45/06, A 61 K 31/425, A 61 P 35/00 // (A 61 K 45/06, A 61 K 31:425), (A 61 K 31/505, A 61 K 31:425)**

2003-2277

(71) NOVARTIS AG, Basel, CH;

(72) Buchdunger Elisabeth, Neuenburg, DE;

Heldin Carl-Nenrik, Upssala, SE;

Östman Arne, Upssala, SE;

Pietras Kristian, Upssala, SE;

O'Reilly Terence, Basel, CH;

Rothermel John David, Randolph, NJ, US;

Traxler Peter, Schönenbuch, CH;

Wartmann Markus, Riehen, CH;

Brandt Ralf, Greenwith, AU;

(54) **Kombinace inhibitoru přenosu signálu a derivátu epothilonu k léčení proliferativních onemocnění**

(22) 26.02.2002

(32) 27.02.2001

(31) 2001/0104840

(33) GB

(86) PCT/EP02/02049

(87) WO 02/067941

(57) Kombinace obsahující (a) inhibitor přenosu signálu, zvolený ze skupiny zahrnující inhibitor PDGF receptorové tyrosinkinázy a účinnou látku, která snižuje aktivitu epidermálního růstového faktoru, a (b) derivát epothilonu obecného vzorce I, ve kterém A znamená O nebo skupinu NR_N, kde R_N znamená atom vodíku nebo nižší alkylovou skupinu, R znamená atom vodíku nebo nižší alkylovou skupinu a Z znamená O nebo vazbu, ve které jsou účinné látky (a) a (b) přítomny v každém případě ve volné formě nebo ve formě farmaceuticky přijatelné soli, a popřípadě alespoň jeden farmaceuticky přijatelný nosič; pro souběžné, oddělené či postupné použití při oddálení progresu nebo léčení proliferativních onemocnění.

(74) Kubát Jan Ing., Přístavní 24, Praha 7, 17000;

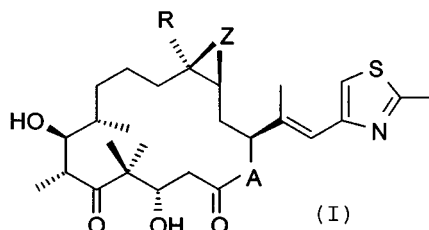

- 7 (51) **A 61 K 31/53, A 61 K 31/541, A 61 K 31/5377, A 61 K 9/72, A 61 P 15/10**
 (21) **2003-2752**
 (71) BAYER AKTIENGESELLSCHAFT, Leverkusen, DE;
 (72) Serno Peter, Bergisch Gladbach, DE;
 Ohm Andreas, Neuss, DE;
 Barth Wolfgang, Shelton, CT, US;
 Bauer Richard-Josef, Erkrath, DE;
 Seifert Hans-Martin, Wuppertal, DE;
 Zimmer Dieter, Wuppertal, DE;
- (54) **Přípravky pro nasální aplikaci, obsahující imidazotriazinon**
 (22) 03.04.2002
 (32) 12.04.2001
 (31) 2001/10118306
 (33) DE
 (86) PCT/EP02/03663
 (87) WO 02/083674
 (57) Řešení se týká přípravků, obsahujících imidazotriazinon, pro nasální aplikaci, které vedle cGMP-PDE-inhibitoru obsahují malé množství lokálního anestetika.
 (74) Všeštečka Miloš JUDr., Hálkova 2, Praha 2, 12000;

- 7 (51) **A 61 K 31/5375, A 61 K 31/137, A 61 P 25/24, A 61 P 25/34, A 61 P 25/20**
 (21) **2002-2857**
 (71) SEPRACOR INC., Marlborough, MA, US;
 (72) Fang Qun K., Wellesley, MA, US;
 Senanayake Chrisantha H., Shrewsbury, MA, US;
 Grover Paul, Franklin, MA, US;
- (54) **Farmaceutický prostředek**
 (22) 23.08.2000
 (32) 22.02.2000, 18.08.2000
 (31) 2000/510241, 2000/640725
 (33) US, US
 (86) PCT/US00/23080
 (87) WO 01/062257
 (57) Farmaceutická prostředek a způsoby jeho výroby, který umožňuje použití metabolitů bupropionu k léčbě poruch, jež jsou zlepšovány inhibicí zpětného vychytávání neuronálního monoaminu. Takové poruchy zahrnují, ne však výlučně, sexuální dysfunkce, emocionální poruchy, poruchy mozkových funkcí, kouření cigaret a inkontinenci. Uvedeny jsou rovněž způsoby výroby opticky čistých bupropionových metabolitů.
 (74) Korejzová Zdeňka JUDr., Spálená 29, Praha 1, 11000;

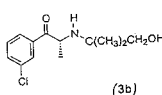
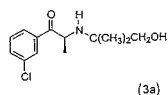
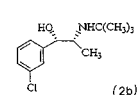
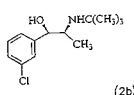
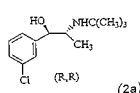
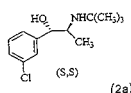
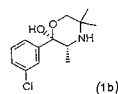
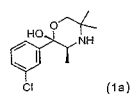

- 7 (51) **A 61 K 31/568, A 61 K 47/10, A 61 P 15/08**
 (21) **2003-1761**
 (71) DR. AUGUST WOLFF GMBH & CO., Bielefeld, DE;
 (72) Schulze Bernd, Bielefeld, DE;
 Nieschlag Eberhard, Münster, DE;
- (54) **Gelová kompozice s obsahem steroidu pro ošetřování hypogonadismu**
 (22) 20.12.2001
 (32) 22.12.2000
 (31) 2000/10064205
 (33) DE
 (86) PCT/EP01/15123
 (87) WO 02/051421
 (57) Předmětem řešení je gelová kompozice na alkoholové bázi obsahující 0,01 až alespoň jeden androgenní steroid a alespoň jeden diol obsahující 3 až 4 uhlíkové atomy jako činidlo zlepšující resorpci. Kompozice je vhodná pro léčení nebo/a prevenci hypogonadismu a onemocnění s hypogonadismem souvisejících.
 (74) Hakr Eduard Ing., Přístavní 24, Praha 7, 17000;
- 7 (51) **A 61 K 31/70, A 61 P 17/00**
 (21) **2003-1491**
 (71) KANFORD B. V., Rotterdam, NL;
 (72) Kanis Rebecca Louise, Galashiels, GB;
 McDonagh Emma Louise, Galashiels, GB;
- (54) **Dermatologický přípravek**
 (22) 28.11.2001
 (32) 28.11.2000
 (31) 2000/0029018
 (33) GB
 (86) PCT/GB01/05257
 (87) WO 02/043739
 (57) Předmětem řešení je vodný prostředek pro místní aplikaci, který obsahuje ekvimolární množství fosfátu klindamycinu a vodorozpustné zinečnaté soli pro použití při léčbě dermatóz, například acne vulgaris. Dále je předmětem řešení postup přípravy takovéto farmakologické formulace.
 (74) PATENTSERVIS PRAHA a.s., Jivenská 1, Praha 4, 14000;
- 7 (51) **A 61 K 31/7048, A 61 P 35/00**
 (21) **2003-2209**
 (71) NOVARTIS AG, Basel, CH;
 (72) Lane Heidi, Basel, CH;
 O'Reilly Terence, Basel, CH;
 Wood Jeanette Marjorie, Biel-Benken, CH;
- (54) **Farmaceutické prostředky s obsahem derivátů rapamycinu pro léčení solidních nádorů**
 (22) 18.02.2002
 (32) 19.02.2001, 17.10.2001
 (31) 2001/0104072, 2001/0124957
 (33) GB, GB
 (86) PCT/EP02/01714
 (87) WO 02/066019
 (57) Farmaceutické prostředky s obsahem derivátů rapamycinu obecného vzorce I, ve kterém R₁ znamená skupinu CH₃ nebo alkynylovou skupinu obsahující 3 až 6 uhlíkových atomů, R₂ znamená atom vodíku nebo skupinu -CH₂-CH₂-OH, a X znamená skupinu =O, (H,H) nebo (H,OH), s tou výhradou, že symbol R₂ nabývá jiného významu než atomu vodíku, pokud X znamená skupinu =O a R₁ znamená skupinu CH₃. Pro použití při ošetřování solidních nádorů, popřípadě v kombinaci s chemoterapeutickým činidlem.
 (74) Kubát Jan Ing., Přístavní 24, Praha 7, 17000;

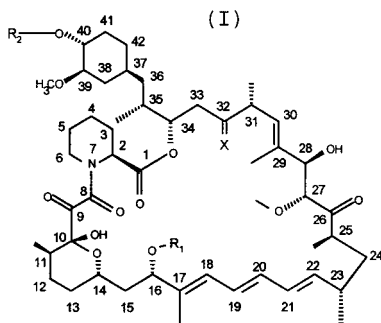

- 7 (51) **A 61 K 35/18**
 (21) **2003-2431**
 (71) MAX-DELBRÜCK-CENTRUM FÜR MOLEKULARE MEDIZIN (MDC) BERLIN-BUCH, Berlin, DE;
 (72) Bartunek Petr, Praha, CZ;
 Dvorak Michal, Praha, CZ;
 Zenke Martin, Schönow, DE;
 Karafiat Vit, Praha, CZ;
 (54) **Myd-Transformované krevní buňky a jejich použití k vyhledávání účinných látek**
 (22) 08.03.2002
 (32) 08.03.2001
 (31) 2001/10112360
 (33) DE
 (86) PCT/DE02/00816
 (87) WO 02/072116
 (57) Řešení se týká transformovaných krevních buněk a jejich použití ke screeningu na účinné látky. Oblastmi použití řešení jsou farmaceutický průmysl a lékařství. Úkolem je vyvinout hematopoetické buňky, které jsou vhodné ke screeningu na účinné látky. Bylo zjištěno, že v-Myb, retrovirální transdukováná verze c-Myb, transformuje primitivní erytroidní buňky předchůdců za přítomnosti růstového faktoru bFGF (basis fibroblast growth factor). Příčinou jsou znaky v-Myb, které byly převzaty od c-Myb, jakož i vlastnosti nově vzniklé ze souhry s bFGF. Předmětem řešení jsou transformované krevní buňky pro zkoumání faktorů, komponent, které ovlivňují tvorbu a diferenciaci krevních buněk, které se vyznačují tím, že obsahují Myb, zvláště v-Myb, a růstové faktory vstupující s Myb do vzájemného působení.
 (74) Jirotková Ivana Ing., Nad Štolou 12, Praha 7, 17000;

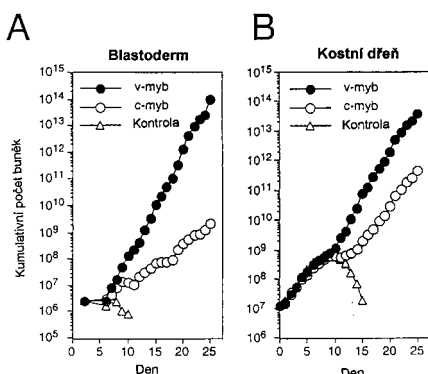

- 7 (51) **A 61 K 38/18, A 61 K 9/08, A 61 K 47/02, A 61 K 47/18**
 (21) **2002-4005**
 (71) F. HOFFMANN-LA ROCHE AG, Basle, CH;
 (72) Papadimitriou Apollon, Bichl, DE;
 (54) **Nová farmaceutická kompozice**
 (22) 08.05.2001
 (32) 15.05.2000

- (31) 2000/00110355
 (33) EP
 (86) PCT/EP01/05187
 (87) WO 01/087329
 (57) Kapalná farmaceutická kompozice, která obsahuje erythropoetinový protein, anorganický anion s vícenásobným nábojem ve farmaceuticky vhodném pufru vhodném pro udržení hodnoty pH roztoku v rozmezí od asi 5,5 do asi 7,0, a popřípadě jeden nebo více farmaceuticky vhodných excipientů. Tato kompozice je užitečná zejména při profylaxi a léčeni chorob souvisejících s erythropoézou.
 (74) Čermák Karel Dr., Národní třída 32, Praha 1, 11000;
- 7 (51) **A 61 K 38/20, A 61 K 9/72, A 61 K 9/19**
 (21) **2002-2265**
 (71) CHIRON CORPORATION, Emeryville, CA, US;
 (72) Chen Bao-Lu, San Ramon, CA, US;
 Hora Maninder, Danville, CA, US;
 (54) **Léčivo pro podávání interleukinu-2 a stabilizovaný lyofilizovaný nebo sprejově sušený farmaceutický prostředek s obsahem interleukinu-2**
 (22) 27.12.2000
 (32) 30.12.1999, 28.11.2000
 (31) 1999/173922, 2000/724810
 (33) US, US
 (86) PCT/US00/35452
 (87) WO 01/049274
 (57) Je popsáno použití interleukinu-2 (IL-2) nebo jeho varianty pro výrobu léčiva pro podávání IL-2 subjektu, který to potřebuje, a použití interleukinu-2 (IL-2) pro výrobu léčiva pro zvýšení biologické dostupnosti IL-2 podávaného subjektu. Je také popsán stabilizovaný lyofilizovaný nebo sprejově sušený farmaceutický prostředek, který obsahuje interleukin-2 jako terapeuticky účinnou složku.
 (74) Švorčík Otakar JUDr., Hálkova 2, Praha 2, 12000;
- 7 (51) **A 61 K 38/21, A 61 K 47/26**
 (21) **2003-1259**
 (71) CHIRON CORPORATION, Emeryville, CA, US;
 (72) Wolfe Sidney N., Emerville, CA, US;
 Hora Maninder S., Emerville, CA, US;
 (54) **Stabilizované interferonové prostředky**
 (22) 07.11.2001
 (32) 07.11.2000, 21.11.2000
 (31) 2000/246456, 2000/252224
 (33) US, US
 (86) PCT/US01/47514
 (87) WO 02/038170
 (57) Řešení se týká stabilizovaných farmaceutických formulací obsahujících IFN-β a vysoce vyčištěný mannitol. Vysoce vyčištěný mannitol stabilizuje prostředek potlačením tvoření aduktů IFN-β v porovnání s IFN-β formulovaným mannitem, který nebyl vysoce vyčištěný.
 (74) Kalenský Petr JUDr., Hálkova 2, Praha 2, 12000;
- 7 (51) **A 61 K 39/00, A 61 P 35/00, A 61 P 37/04, C 12 N 5/08**
 (21) **2003-179**
 (71) LIPONOVA GMBH, Hannover, DE;
 (72) Ulbrich Claudia, Hannover, DE;
 Rockenstüss Klaus-Dieter, Fritzlar, DE;
 Grossmann Armin, Hannover, DE;
 (54) **Léčivo pro imunoterapii maligních nádorů**
 (22) 21.07.2001
 (32) 28.07.2000
 (31) 2000/00116362
 (33) EP
 (86) PCT/EP01/08455
 (87) WO 02/009745
 (57) Předmětem předloženého řešení je kompozice použitelná jako léčivo pro imunoterapii nádorů nebo vakcinaci

nádorů. Řešení se rovněž týká způsobu výroby léčiv pro imunoterapii nádorů nebo vakcinaci nádorů.

- (74) Čermák Karel jr., JUDr. Ph.D., Národní třída 32, Praha 1, 11000;
- 7 (51) **A 61 K 39/395, A 61 K 38/19, A 61 P 37/00, A 61 P 29/00, A 61 P 17/06**
- (21) **2003-2081**
- (71) BIOGEN, INC., Cambridge, MA, US;
UNIVERSITY HOSPITALS OF CLEVELAND, Cleveland, OH, US;
- (72) Vaishnav Akshay K., Arlington, MA, US;
Cooper Kevin D., Moreland Hills, OH, US;
Shrager Daniel, Princeton, NJ, US;
McCormick Thomas S., Orange Village, OH, US;
- (54) **Kombinace inhibitoru interakce CD2/LFA-3 a UVB záření pro použití při léčení kožních onemocnění**
- (22) 25.01.2002
(32) 01.02.2001
(31) 2001/265964
(33) US
(86) PCT/US02/02314
(87) WO 02/060480
- (57) Řešení se týká kombinace inhibitoru interakce CD2/LFA-3 a UVB záření pro použití při léčení nebo prevenci kožních onemocnění, např. psoriázy. Kombinace zahrnuje CD2-vazebné agens, např. inhibitor interakce CD2/LFA-3 (např. LFA-3/IgG fúzní polypeptid), a pomocné agens, např. UVB záření.
- (74) Hakr Eduard Ing., Přístavní 24, Praha 7, 17000;
- 7 (51) **A 61 K 39/395**
- (21) **2003-2573**
- (71) IGENEON KREBS-IMMUNOTHERAPIE FORSCHUNGS-UND ENTWICKLUNGS-AG, Wien, AT;
- (72) Himmler Gottfried, Wien, AT;
Loibner Hans, Wien, AT;
Eckert Helmut, Obervil, CH;
Doblhoff-Dier Otto, Baden, AT;
Kircheis Ralf, Wien, AT;
Schuster Manfred, Schrick, AT;
Wasserbauer Erich, Wien, AT;
Waxenecker Günter, Mank, AT;
- (54) **Způsob výroby očkovací látky**
- (22) 20.03.2002
(32) 23.03.2001
(31) 2001/470
(33) AT
(86) PCT/AT02/00091
(87) WO 02/080966
- (57) Způsob výroby autologní protilátky-obsahující očkovací látky, jehož podstata spočívá v tom, že zahrnuje následující kroky: poskytnutí protilátky-obsahující tekutiny z autologní protilátky-obsahující tělní tekutiny nebo z autologního buněčného nebo tkáňového preparátu, uvedení do styku protilátky-obsahující tekutiny s pevným nosičem, na kterém jsou imobilizovány ligandy, které váží určitou skupinu protilátek, s výhradou, že se jako ligandy nepoužijí protilátky nebo jejich fragmenty se stejným idiotypem, které jsou řízeny proti s nádorem-sdruženými antigeny, získání protilátek, které jsou vázané na ligandech, a zpracování získaných protilátek na autologní očkovací látku, která obsahuje imunogenní množství více než jednoho mikrogramu protilátek.
- (74) Všečetka Miloš JUDr., Hálkova 2, Praha 2, 12000;

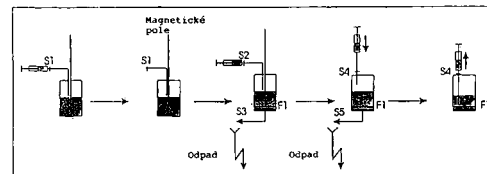

- 7 (51) **A 61 K 45/06, A 61 K 31/395, A 61 P 9/00, A 61 P 3/00 // (A 61 K 31/395, A 61 K 31:215)**
- (21) **2003-2030**
- (71) SCHERING CORPORATION, Kenilworth, NJ, US;
Kosoglou Teddy, Bucks County, PA, US;
Davis Harry R., Berkeley Heights, NJ, US;
Picard Gilles Jean Bernard, Braine L'Alleud, BE;
- (54) **Farmaceutický prostředek**
- (22) 25.01.2002
(32) 26.01.2001, 21.09.2001
(31) 2001/264396, 2001/323839
(33) US, US
(86) PCT/US02/02009
(87) WO 02/058732
- (57) Řešení se týká farmaceutických prostředků, které obsahují kombinace aktivátoru receptoru, aktivovaného proliferátorem peroxisomu, inhibitorů vstřebávání sterolů a popřípadě dalších účinných látek, vhodných pro použití při cévních chorobách, cukrovce, obezitě nebo v případě potřeby snížení koncentrace sterolů v krevní plasmě. Řešení se týká také použití uvedených léčebných kombinací pro výrobu farmaceutických prostředků k uvedenému účelu.
- (74) Korejzová Zdeňka JUDr., Spálená 29, Praha 1, 11000;
- 7 (51) **A 61 K 45/06, A 61 P 9/00**
- (21) **2003-2039**
- (71) SCHERING CORPORATION, Kenilworth, NJ, US;
Kosoglou Teddy, Bucks County, PA, US;
Ress Rudyard Joseph, Flemington, NJ, US;
Strony John, Lebanon, NJ, US;
Veltri Enrico P., Princeton, NJ, US;
- (54) **Farmaceutický prostředek**
- (22) 25.01.2002
(32) 26.01.2001, 26.01.2001, 26.01.2001, 21.09.2001
(31) 2001/264396, 2001/264600, 2001/264275, 2001/324123
(33) US, US, US, US
(86) PCT/US02/02013
(87) WO 02/058734
- (57) Farmaceutický prostředek, který obsahuje a) alespoň jeden inhibitor vstřebávání sterolů nebo jeho farmaceutický přijatelnou sůl nebo jeho prekursor nebo sůl nebo solvát tohoto prekursoru a b) alespoň jednu látku, modifikující složení krve, odlišnou od svrchu uvedené složky a) a určenou pro zlepšení stavu cév.
- (74) Korejzová Zdeňka JUDr., Spálená 29, Praha 1, 11000;
- 7 (51) **A 61 K 47/12, A 61 K 47/02, A 61 K 47/06, A 61 K 47/10, A 61 K 47/26**
- (21) **2003-1912**
- (71) BERLIN-CHEMIE AG, Berlin, DE;
MENARINI RICERCHE S. P. A., Pomezia, IT;
- (72) Gehlert Ulrike, Berlin, DE;
Gröger Karsten, Berlin, DE;
Schmitz Reinhard, Berlin, DE;
Schrader Karl-Heinz, Berlin, DE;
Schrader Andreas, Berlin, DE;
Wihsman Marc, Berlin, DE;
Maggi Carlo Alberto, Pomezia, IT;
Manzini Stefano, Pomezia, IT;
Stubinski Bettina, Berlin, DE;
- (54) **Farmaceutický prostředek s obsahem brivudinu**

- (22) 10.01.2002
 (32) 17.01.2001
 (31) 2001/01100968
 (33) EP
 (86) PCT/EP02/00163
 (87) WO 02/056913
 (57) Použití pigmentů typu kovového oxidu jako sloučenin, stabilizujících místně nanášené farmaceutické prostředky s obsahem brivudinů vůči rozkladu, vyvolanému světelným zářením.
 (74) Korejzová Zdeňka JUDr., Spálená 29, Praha 1, 11000;

7 (51) **A 61 K 47/44**(21) **2002-2027**

- (71) PLIVA - LACHEMA, A. S., Brno, CZ;
 (72) Kysilka Vladimír RNDr. CSc., Brno, CZ;
 Zatloukalová Libuše RNDr., Brno, CZ;
 Žaludek Božek RNDr., Brno, CZ;
 Pospíšilík Karel Ing. CSc., Brno, CZ;
 Cigánková Marie RNDr., Brno, CZ;
 Kubát Martin Ing., Brno, CZ;
 Církva Aleš Mgr., Brno, CZ;

(54) **Stabilizovaná farmaceutická kompozice na bázi polyoxyetylovaného ricinového oleje a způsob její přípravy**

(22) 10.06.2002

- (57) Řešení se týká stabilizované farmaceutické kompozice obsahující farmaceuticky účinnou látku špatně rozpustnou ve vodě, solubilizační činidlo s nízkým obsahem jak bazických, tak i kyselých sloučenin a polární organické rozpouštědlo, zejména koncentráty pro injekce, způsobu přípravy takových stabilizovaných farmaceutických kompozic a použití solubilizačního činidla s nízkým obsahem jak bazických, tak i kyselých sloučenin ke stabilizaci farmaceutických kompozic farmaceuticky účinných látek.

(74) Kubát Jan Ing., Přístavní 24, Praha 7, 17000;

7 (51) **A 61 K 47/44, A 61 K 9/08, A 61 K 31/7048, A 61 K 31/7052, A 61 P 27/02**(21) **2003-2771**

- (71) LABORATOIRES THEA, Clermont-Ferrand, FR;
 (72) Luyckx Jacques, Ceyrat, FR;
 Pilotaz Frédéric, Chamalieres, FR;

(54) **Farmaceutická kompozice na bázi makrolidů pro lokální podání v očním lékařství**

(22) 11.04.2002

- (32) 12.04.2001
 (31) 2001/0105114
 (33) FR
 (86) PCT/FR02/01263
 (87) WO 02/083178

- (57) Řešení se týká farmaceutické kompozice pro prevenci nebo/a léčení očních infekcí, která je určena pro lokální aplikaci. Řešení se zejména týká kompozice, která má formu očních kapek distribuovatelných po kapkách a ve které je antibiotické činidlo ze skupiny makrolidů, jako azithromycin, v roztoku v olejovém nosiči. Tento nosič je zejména typu produktů v podstatě tvořených triglyceridy se středním řetězcem, ve kterých jsou alkoholové funkce glycerolu zcela esterifikovány karboxylovými kyselinami s nasyceným uhlovodíkovým řetězcem, jejichž molekula obsahuje 5 až 12 uhlíkových atomů. Výhodně se jedná o mastné kyseliny s přímým řetězcem obsahujícím 8 až 10 uhlíkových atomů, jako jsou kyselina kaprylová a kyselina kaprová. Kompozice se výhodně připraví uvedením do roztoku účinné látky v olejovém nosiči provedeným při teplotě nepřekračující 70 °C.

(74) Všeček Miroslav JUDr., Hájkova 2, Praha 2, 12000;

7 (51) **A 61 K 48/00, A 61 P 35/00**(21) **2003-244**

- (71) SCHERING AKTIENGESELLSCHAFT, Berlin, DE;

- (72) Croze Ed, Lafayette, CA, US;
 Vogel David, Richmond, CA, US;
 Russell-Harde Dean, Oakland, CA, US;
 (54) **Molekula pro použití k zesílení účinků interferonu typu I**

(22) 26.07.2001

- (32) 26.07.2000, 25.07.2001
 (31) 2000/220844, 2001/912252
 (33) US, US
 (86) PCT/US01/41412
 (87) WO 02/007777

- (57) Řešení se týká molekul užitečných k zesílení protirůstových účinků interferonu (IFN) typu I na buňky cílové buněčné populace, kdy se zvýší počet funkčních receptorů IFNAR2c nebo IFNAR1 na povrchu modifikovaných buněk v populaci cílových buněk a pak se tyto modifikované buňky vystaví působení terapeuticky účinného množství IFN typu I nebo na ně působí endogenně produkovaný IFN.

(74) Kubát Jan Ing., Přístavní 24, Praha 7, 17000;

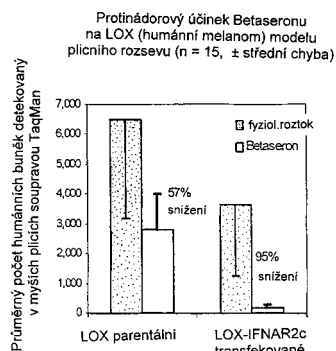
7 (51) **A 61 M 15/00, A 61 K 9/00, B 65 D 83/14 2003-1742**

- (21) GLAXO GROUP LIMITED, Greenford, GB;
 (71) Godfrey Anne Pauline, Ware, GB;
 Warby Richard, Kings Lynn, GB;

(54) **Kontejner**

(22) 21.12.2001

- (32) 22.12.2000, 29.11.2001
 (31) 2000/0031502, 2001/0128612
 (33) GB, GB
 (86) PCT/GB01/05749
 (87) WO 02/051483

- (57) Je popsán kontejner zahrnující nádobku, utěsněnou dávkovacím ventilem majícím dávkovací komoru, který obsahuje farmaceutickou aerosolovou směs sestávající v podstatě z : (A) částicového salmeterolxinafoátu, případně v kombinaci s dalším lékem použitelným při inhalační terapii, v suspenzi ve (B) zkapalněném, plynném hnacím činidle zahrnujícím 1,1,1,2,3,3,3-heptafluor-n-propan, 1,1,1,2-tetrafluoretan nebo jejich směsi; přičemž směs v podstatě neobsahuje povrchově aktivní činidlo a komponenty mající polaritu vyšší než zkapalněné, plynné hnací činidlo. Uvedený ventil obsahuje jedno nebo více plochých těsnění v podstatě zkonstruovaných z polymeru EPDM a povrch dávkovací komory vystavuje ke směsi značně fluorovaný povrch.

(74) Korejzová Zdeňka JUDr., Spálená 29, Praha 1, 11000;

7 (51) **A 61 M 15/02, A 61 M 16/10 2002-1927**

(21) UM ZLÍN, S. R. O., Zlín, CZ;

(71) Chovanec Ladislav, Lukov, CZ;

(54) **Univerzální zařízení na výrobu a aplikaci ozónu**

(22) 04.06.2002

- (57) Univerzální zařízení na výrobu a aplikaci ozónu je tvořeno vstupním modulem (1) a na něj navazujícím generátorem

(3) ozonu na principu vysokonapětového koronového výboje. K němu je pak dále připojen modul (2) pro úpravu vody, tvořený injektorem (4), zpětným pojistovacím ventilem (6) a křemíkovým mixérem (5) a/nebo modul (2') pro ozonovou terapii, který obsahuje alespoň jednu z komponent ze skupiny zahrnující skleněnou nádobku (8) s vodou a s přívodem a odvodem ozonu, skleněnou nádobku (9) s olejem, s přívodem a odvodem ozonu, inhalační masku (10), terapeutická vak (11) a destruktor zbytkového ozonu.

(74) Görig Jan Ing., Třída T. Bati 299, Zlín, 76422;

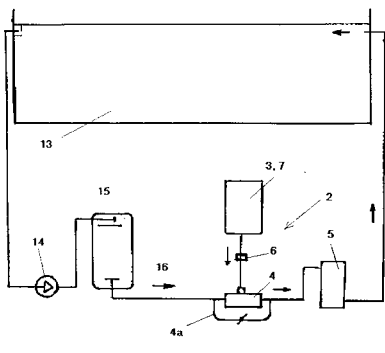

7 (51) **A 61 M 31/00**

(21) **2003-687**

(71) ALZA CORPORATION, Mountain View, CA, US;

(72) Lin WeiQi, Palo Alto, CA, US;

Cormier Michael J. N., Mountain View, CA, US;

Daddona Peter E., Menlo Park, CA, US;

Johnson Juanita A., Belmont, CA, US;

Matriano James A., Mountain View, CA, US;

(54) **Způsoby inhibice snížení transdermálního průniku léku inhibicí uzavření transdermální dráhy**

(22) 06.09.2001

(32) 08.09.2000

(31) 2000/231160

(33) US

(86) PCT/US01/27551

(87) WO 02/019985

(57) Řešení se týká způsobu inhibice snížení transdermálního průniku látky, která je transdermálně dopravována nebo jejíž vzorek je odebírán po delší dobu, kde transport nebo odebírání vzorku zahrnuje narušení alespoň vrstvy kůže stratum corneum, čímž vznikají dráhy přes které látka prochází. Požadovaný výsledek je dosažen spolu-transportem nebo spolu-odebíráním vzorku látky s množstvím alespoň jedné protihojivé látky, kde množství protihojivé látky účinně inhibuje snížení transdermálního průniku látky ve srovnání se situací, kdy jsou transport nebo odebírání vzorku látky prováděny za významně identických podmínek s výjimkou absence protihojivé látky(ek).

(74) Čermák Karel Dr., Národní třída 32, Praha 1, 11000;

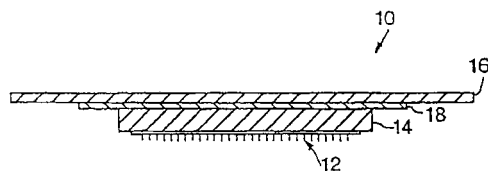

7 (51) **A 63 B 59/14, A 63 B 59/00**

(21) **2002-1913**

(71) KLIMECKÝ Tomáš, Frankfurt/M, DE;

(72) Klimecký Tomáš, Frankfurt/M, DE;

(54) **Hokejka, zejména pro lední hokej**

(22) 03.06.2002

(57) Hokejka, zejména pro lední hokej, zahrnuje rukojeť (2)

s rovnoběžnými bočními částmi (2.2) a rovnou nebo ohnutou čepel (3). Mezi patou (3.1) čepele (3) a horní částí (2.1) rukojeti (2) je vytvořena alespoň jedna konkávní část (5) a/nebo zalomení (6), přičemž osa (4) vycházející z horní části (2.1) rukojeti (2) směřuje do střední části (3.2) čepele (3).

(74) Příkryl Jaromír Ing., Včelín 1161, Hulín, 76824;

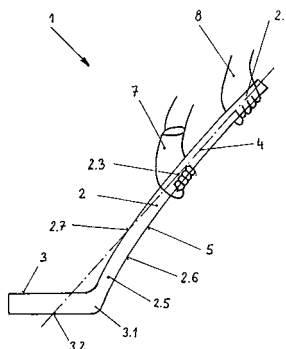

7 (51) **A 63 B 69/18, A 63 B 22/02**

(21) **2003-1973**

(71) STAFIEJ Andrzej, Sanok, PL;

RABCZAK Ireneusz, Sanok, PL;

(72) Stafiej Andrzej, Sanok, PL;

Rabczak Ireneusz, Sanok, PL;

(54) **Lyžařské cvičební a rehabilitační zařízení**

(22) 31.01.2002

(32) 02.02.2001

(31) 2001/345642

(33) PL

(86) PCT/PL02/00008

(87) WO 02/060544

(57) Lyžařské cvičební a rehabilitační zařízení obsahuje horní hnací válec (11) a pod ním spodní hnací válec (13) a otočné kluzné válce (12) mezi nimi, všechny uspořádané podél oblouku (b) ve skloněných bočních nosičích (4, 5) rámu (a). Uvedený oblouk (b) je tvořen dotykovými body vnitřní strany nekonečného sjezdového pásu (14), vytvořeného v podobě rohože s 2 až 4 cm vysokými tuhými a pružnými štětinami, s otočnými kluznými válci (12), spodním hnacím válcem (13) a horním hnacím válcem (11)- Dotykový bod (A) nekonečného sjezdového pásu (14) a horního hnacího válce (11) je v nejvyšším bodě. Mezi přímkou (c), spojující dotykový bod (A) a dotykový bod (B) nekonečného sjezdového pásu (14) se spodním hnacím válcem (13), a dotykovým bodem (D) na přímce (f), kolmé k přímce (c) a procházející bodem (D), jako nejzevnějším bodem na oblouku (b), je vzdálenost (d) o velikosti 2 až 4 cm. Nepohyblivý pás (15) nebo kryt (23) slouží k upevnění opěrných tyček (19) s rukojetěmi (20, 21), umístěnými nad pohyblivým sjezdovým pásem (14). Nepohyblivý pás (15) je umístěn pod spodním hnacím válcem (13), zatímco opěrné tyčky (19) mají pod svými rukojetěmi (20, 21) obloukový tvar, vyklenutý směrem ven z obrysu rámu (a). Zařízení je dále opatřeno hnacím motorem (1), redukční převodovkou (2), řemenovým převodem (3) a dvoupolohovými spínači (18) na opěrných tyčkách (19).

(74) PATENTSERVIS PRAHA a.s., Jivenská 1, Praha 4, 14000;

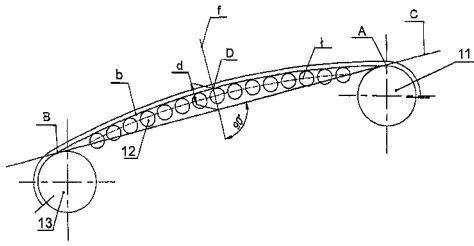

- 7 (51) **A 63 B 69/18, A 63 B 22/02**
 (21) **2003-1974**
 (71) STAFIEJ Andrzej, Sanok, PL;
 RABCZAK Ireneusz, Sanok, PL;
 KOZDRAS Jan, Zagorz, PL;
 (72) Stafiej Andrzej, Sanok, PL;
 Rabczak Ireneusz, Sanok, PL;
 Kozdras Jan, Zagorz, PL;
 (54) **Lyžařské cvičební a rehabilitační zařízení**
 (22) 10.06.2002
 (32) 12.06.2001, 06.03.2002
 (31) 2001/348084, 2002/352640
 (33) PL, PL
 (86) PCT/PL02/00039
 (87) WO 02/100488
 (57) Lyžařské cvičební a rehabilitační zařízení tvoří hnací motor (3) a sjezdařská jednotka (22), která obsahuje systém otočných válců (25), namontovaných v ložiskách ve vnějších upevňovacích nosnících (20, 21) a ve středovém nosníku (26) tak, že jejich osy otáčení leží v jedné obloukové ploše. Středový nosník (26) je podpírán na svých koncích tlumiči (27) nárazů, zatímco konce vnějších upevňovacích nosníků (20, 21) jsou kloubově spojeny na jednom konci s kratšími kloubovými spojovacími tyčemi (18, 19) proměnných délek a na druhém konci s delšími kloubovými spojovacími tyčemi (23, 24) proměnných délek, jejichž druhé konce jsou otočně spojené s odpovídajícími kotouči převodových kol (13, 14, 15 a 16), namontovaných na předním hnacím hřídeli (11) a zadním hnacím hřídeli (12). Vnější upevňovací nosníky (20, 21) jsou také kloubově spojeny s vahadly (34, 35), která jsou spojena s ovladači (36). Namontovanými v rámové základně (1) zařízení. Na dráhové rohoži (20) sjezdařské jednotky (22), vytvořené v podobě ježaté dráhové rohože, opásávající v oblouku horní hnací válec (32) a spodní hnací válec (31), jsou umístěny světelné značky (54), imitující polohy slalomových tyčí.
 (74) PATENTSERVIS PRAHA a.s., Jivenská 1, Praha 4, 14000;

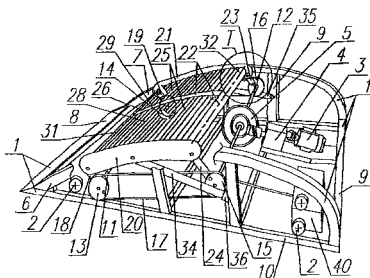

- 7 (51) **B 01 D 9/00, A 23 D 7/04**
 (21) **2003-1463**
 (71) UNILEVER N. V., Rotterdam, NL;
 (72) Arends Berend Jan, Vlaardingen, NL;
 Blindt Renoo Avinash, Bedford, GB;
 Janssen Jo, Vlaardingen, NL;
 Patrick Maria, Bedford, GB;

- (54) **Způsob krystalizace pevné fáze z kapaliny působením ultrazvuku**
 (22) 11.07.2001
 (32) 22.12.2000, 18.07.2000
 (31) 2000/00204709, 2000/0017626
 (33) EP, GB
 (86) PCT/EP01/08022
 (87) WO 02/005921
 (57) Způsob krystalizace pevné fáze z kapaliny působením ultrazvuku, při němž se kapalina podrobí působení ultrazvuku za podmínek, při nichž nedochází k přechodné kavitaci a po dobu a při frekvenci, dostatečné pro vyvolání tvorby krystalizačních jader stálých krystalů v kapalině. Tento postup je možno využít zejména ke krystalizaci zkapalněných tuků a tím k přípravě různých pomazánek.
 (74) Korejzová Zdeňka JUDr., Spálená 29, Praha 1, 11000;

- 7 (51) **B 01 D 53/70, B 01 D 53/04, B 01 J 20/20, B 01 J 20/26**
 (21) **2003-2250**
 (71) FORSCHUNGSZENTRUM KARLSRUHE GMBH, Karlsruhe, DE;
 (72) Kreiszig Siegfried, Karlsruhe, DE;
 Hunsinger Hans, Weingarten, DE;
 (54) **Použití materiálu k zachycování polyhalogenovaných sloučenin a způsob jejich zadržování**
 (22) 14.02.2002
 (32) 15.02.2001, 24.12.2001
 (31) 2001/10106934, 2001/10164066
 (33) DE, DE
 (86) PCT/EP02/01531
 (87) WO 02/064235
 (57) Použití materiálu k zadržování polyhalogenovaných sloučenin, který se skládá z plniva k adsorpci polyhalogenovaných sloučenin a matrice z polyolefinu, do níž je plnivo plně navázáno. Plnivem je s výhodou aktivní uhlí, saze nebo jemně mletý koks a polyolefinem je polypropylen. Pro čištění spalných odpadních plynů se použije uvedený materiál v systému za mokra.
 (74) PATENTSERVIS PRAHA a.s., Jivenská 1, Praha 4, 14000;

- 7 (51) **B 02 C 13/28**
 (21) **2003-1922**
 (71) WERNER DOPPSTADT UMWELTTECHNIK GMBH & CO KG, Velbert, DE;
 (72) Doppstadt Werner, Velbert, DE;
 (54) **Palicové ústrojí**
 (22) 08.01.2002
 (32) 13.01.2001
 (31) 2001/10101434
 (33) DE
 (86) PCT/EP02/00100
 (87) WO 02/055203
 (57) Řešení se týká palicového ústrojí pro rotační drtič se základním tělesem (12), otočně uloženým okolo osy a řezným tělesem (16), které je rozebíratelně upevněno na výstupku (22) základního tělesa (12), kde je na ploše výstupku (22), jevící se ve směru oběhu jako přední, vytvořen vyčnívající profil, na nějž tvarově doléhá řezné těleso (16). Profil může mít tvar vyčnívajícího pyramidového stupně, jehož podstava leží v rovině přední plochy výstupku. Řezné těleso (16) má dvě řezné hrany zrcadlově symetrické k ploše, která probíhá tangenciálně k rotačnímu obvodu. Řezné těleso (16) je přišroubováno prostřednictvím šroubu (14), který prochází středově řezným tělesem (16) a výstupkem (50).
 (74) Čermák Karel Dr., Národní třída 32, Praha 1, 11000;

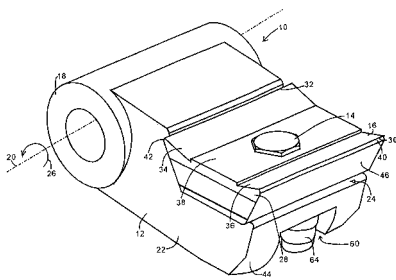
7 (51) **B 07 B 1/46, B 07 B 1/12**(21) **2003-2926**

(71) METSO MINERALS (TAMPERE) OY, Tampere, FI;

(72) Kankaanpää Rejno Kalevi, Tampere, FI;

(54) **Tyčový roštový modul vibračního podavače**

(22) 17.05.2002

(32) 06.06.2001

(31) 2001/20011196

(33) FI

(86) PCT/FI02/00422

(87) WO 02/098584

(57) Tyčový roštový modul vibračního podavače obsahuje roštové tyče (1), vystupující ve směru pohybu materiálu, a roštové otvory (2) uspořádané mezi roštovými tyčemi (1) rozšiřující se klínovitě ve směru pohybu materiálu. Horní část každé roštové tyče (1) je rozdělena ve směru pohybu materiálu na alespoň dvě části (1a, 1b), probíhající v různých úrovních, přičemž všechny horní povrchové části (1a a 1b) na každé úrovni tyčového roštového modulu tvoří schodový stupeň probíhající na dané úrovni příčně ke směru pohybu materiálu.

(74) PATENTSERVIS PRAHA a.s., Jivenská 1, Praha 4, 14000;

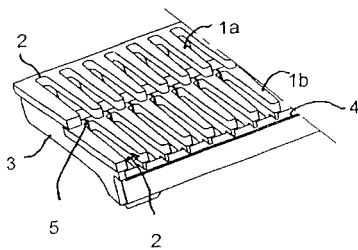
7 (51) **B 09 B 3/00**(21) **2002-1767**

(71) VALEČKO Zdeněk Ing., Karlovy Vary, CZ;

(72) Valečko Zdeněk Ing., Karlovy Vary, CZ;

(54) **Způsob využití kontaminovaných kalů z čistírny komunálních odpadních vod**

(22) 21.05.2002

(57) Kontaminované kaly se použijí jako hnojivo pro pěstování takových rostlin, které jsou schopny do svých tkání vstřebat kontaminanty, obsažené v těchto kálech. Jako pěstební plochy slouží zejména bývalé skládky, výsypky a jiné antropogenně poškozené plochy. Vypěstovaná fytohmota včetně vstřebených kontaminantů se pak přidává do zařízení v čistírně odpadních vod, kde se kaly anaerobně nebo aerobně zpracovávají, a to přednostně do toho, odkud kaly pocházejí. Vzniká tak uzavřený koloběh škodlivin, který lze snadno monitorovat a zabránit tak poškozování životní prostředí tím, že se kaly nedostanou mimo tento uzavřený systém. Množství přidávaných škodlivin v rostlinách je zanedbatelný oproti přísunu škodlivin v odpadních vodách.

7 (51) **B 21 B 31/20, B 21 B 31/08, B 21 B 37/58**(21) **2002-4024**

(71) VÍTKOVICE STROJÍRENSTVÍ, A.S., Ostrava-Vítkovice, CZ;

(72) Hájek Petr Ing., Ostrava-Poruba, CZ;

(54) **Zařízení pro polohové nastavování, řízené vyvažování a výměnu válců válcovacích stolic**

(22) 07.12.2002

(57) Zařízení, tvořené přímočarými hydromotory (1) nastavování, přímočarými hydromotory (2) vyvažování a přímočarými hydromotory (24) předohýbání, sestává jednak z vozu (4) výměny a vyvažování, který svou horní plochou podpírá ložisková tělesa (16) dolního opěrného válce (17) a je vespod opatřen koly, a jednak ze stranově ve směru osy válcovací tratě přesouvateľných drah (6) výměny, které jsou uspořádány ve vybráních, vytvořených v dolní příčli stojanu (5) mezi stojinou stojanu (5) a podpěrným výstupkem (18), vytvořeným na dolní příčli stojanu (5). Přesouvateľné dráhy (6) výměny jsou podepřeny horní plochou dolního příčnicku (8) stojanu (5) a jsou opatřeny přímočarými hydromotory (3) přesouvání. Přímočaré hydromotory (2) vyvažování jsou napojeny na samostatný řídicí hydraulický blok (13) vyvažování prostřednictvím vysokotlakého hydraulického rozvodu (10) vyvažování. Každý z přímočarých hydromotorů (1) nastavování je napojen na samostatný hydraulický blok (12) nastavování prostřednictvím vysokotlakého hydraulického rozvodu (9) nastavování. Přímočaré hydromotory (24) předohýbání horního pracovního válce (25) jsou napojeny prostřednictvím vysokotlakého hydraulického rozvodu (11) předohýbání na samostatný řídicí hydraulický blok (14) předohýbání pracovních válců (25), přičemž jsou hydraulické bloky (12) nastavování, (13) vyvažování a (14) předohýbání napojeny na vysokotlakou stanici (15) prostřednictvím prvních stanicových hydraulických rozvodů (22) a druhých stanicových hydraulických rozvodů (23).

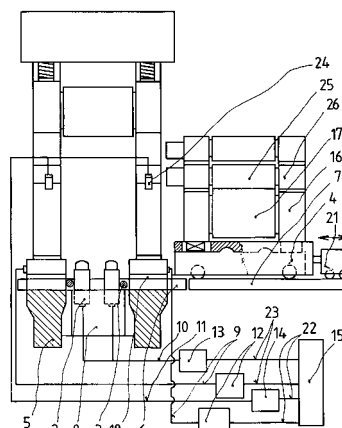
7 (51) **B 21 B 31/20**(21) **2003-1627**

(71) SMS DEMAG AKTIENGESELLSCHAFT, Düsseldorf, DE;

(72) Figge Dieter, Essen, DE;

(54) **Válcování stolice pro válcování kovového pásového materiálu zatepla nebo zastudena**

(22) 01.12.2001

(32) 14.12.2000

(31) 2000/10062489

(33) DE

(86) PCT/EP01/14066

(87) WO 02/047836

(57) U válcovací stolice pro válcování kovového pásového materiálu zatepla nebo zastudena, s opěrnými válci (2, 3) a pracovními válci (4, 5), které jsou otočně uloženy v ložiskových tělesech (6, 7), přičemž jsou ložisková tělesa (6, 7) oboustranně ve vedeních (8) stojanového rámu (9)

k nastavení mezery (10) mezi válci a doplňkově pomocí horizontálních jednotek (11) píst-válec, upravených ve stojanovém rámu (9), alespoň jednostranně přestavitelná k nastavení vůle, se může vůle ložiskových těles (6, 7) pracovních válců (4, 5) v jejich vertikálním vedení (8) během válcování zcela omezit tím, že jsou tato na alespoň jedné straně (9a) stojanu pomocí jednotky (11) píst-válec, upravené v rámu (9) stojanu, a pomocí opěrného prvku (14), upraveného na čelní straně pístu (11a), vedena proti druhé straně (9b) stojanu a jejich vedení (8) bez pohybové vůle je při zablokovaném vertikálním pohonu stavění válců uvolnitelné.

(74) Všeťečka Miloš JUDr., Hálkova 2, Praha 2, 12000;

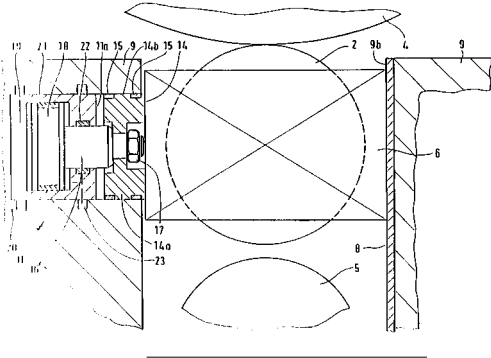

7 (51) **B 21 D 1/02**

(21) **2003-1336**

(71) USINOR, Puteaux, FR;

(72) Tondo Fabrice, Vitry sur Orne, FR;

Bourgon Jacques Yves, Metz, FR;

Vienot Pierre, Metz, FR;

Aussourd Christian, Indre, FR;

(54) **Způsob ověřování seřízení rovnačky pro rovnání při působení tahu, a zařízení pro seřizování rovnačky**

(22) 02.11.2001

(32) 15.11.2000

(31) 2000/0014746

(33) FR

(86) PCT/FR01/03398

(87) WO 02/040190

(57) Při způsobu ověřování seřízení rovnačky pro rovnání při působení tahu, určené k zajištění rovinnosti kovového pásu (5), zejména ocelového plechu válcovaného za studena, typu obsahující klec (1), sloupky (8) klece, dvě na sobě uložené kazety (2, 3) nesoucí každá více válečků (4) mezi nimiž se posouvá uvedený kovový pás (5), se provádí měření veličiny reprezentativní pro úhlovou polohu uvedených kazet (2, 3) vzhledem ke směru posouvání uvedeného pásu (5) a popřípadě se koriguje úhlová poloha uvedených kazet pro její uvedení do souladu s předem určenou úhlovou polohou. V zařízení pro seřizování rovnačky je každý z konců válečků (4), opatřených prodlužovacím výběžkem (4a), ve styku s axiálním kuličkovým ložiskem (11), připojeným k předpínací pružině (12), která samotná je připojena k opěrnému dílu (13) klouzajícímu v podélném směru, když se váleček (4) posouvá směrem do strany. Zařízení obsahuje dva snímače (14), připojené k uvedeným opěrným dílům (13) měřící veličiny reprezentativní pro úhlovou polohu uvedených kazet (2, 3) vzhledem ke směru posouvání pásu (5) a nejméně jeden seřizovací prostředek pro měnění úhlové polohy kazet (2, 3) vzhledem ke kleci (1) v závislosti na měřeních poskytnutých uvedenými snímači (14).

(74) Kalenský Petr JUDr., Hálkova 2, Praha 2, 12000;

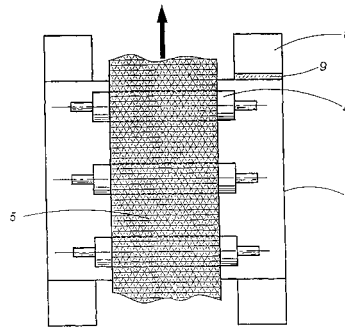

7 (51) **B 21 D 1/02**

(21) **2003-1345**

(71) USINOR SA IMMEUBLE LA PACIFIC, Puteaux, FR;

(72) Tondo Fabrice, Vitry sur Orne, FR;

Bourgon Jacques-Yves, Metz, FR;

Bonnet Dominique, Vigy, FR;

Noardo Christophe, Metz, FR;

Petig Gilbert, Plapeville, FR;

Vienot Pierre, Metz, FR;

(54) **Zařízení a způsob pro kalibrování víceválcového rovnacího stroje**

(22) 14.11.2001

(32) 17.11.2000

(31) 2000/0014821

(33) FR

(86) PCT/FR01/03557

(87) WO 02/040191

(57) Kovová měrná deska (5) mající vhodnou velikost pro umístění mezi sadu horních a sadu spodních válců rovnacího stroje je opatřena ustavovacími prostředky (60, 61, 62) pro její nastavení vzhledem k válcům ve směru rovnání. Dále je opatřena tenzometry (51) pro měření pružných deformací měrné desky (5) během seřízení v rovnacím zařízení, přičemž tenzometry (51) jsou upevněny na měrnou desku (5) tak, aby vytvářely několik příčných řad tenzometrů (51 až 56), z nichž každá je umístěna, vzhledem ke svislému směru, v linii s jedním z uvedených válců na protilehlém povrchu měrné desky (5), vzhledem k uvedenému válci.

(74) Vobořil Bohuslav Ing., Nad Štolou 12, Praha 7, 17000;

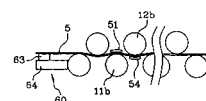
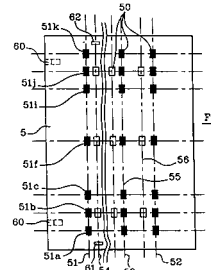

7 (51) **B 21 D 5/08**

(21) **2003-1480**

(71) ORTIC AB, Borlänge, SE;

(72) Ingvarsson Lars, Borlänge, SE;

Rudman Lars, Stockholm, SE;

(54) **Válcovací stroj**

(22) 26.11.2001

(32) 29.11.2000, 27.09.2001

- (31) 2000/0004409, 2001/0103228
 (33) SE, SE
 (86) PCT/SE01/02601
 (87) WO 02/043886
 (57) Válcovací stroj obsahuje v lince za sebou zařízení (11) pro odvíjení kovového pásu (10) z bubny, nesoucího svitek (12) nesoucí pás, stříhač (18) pro stříhání pásu, a tvářecí sekci (30, 90), která plechový pás tváří. Tvářecí sekce (30, 90) obsahuje řadu tvářecích stanic (50, 51, 52, 53; 104 - 109), které mají tvářecí válce (67 - 75) na jednostranně podporovaném hřídeli (71) na každé straně pásu, přičemž tvářecími stanicemi v každé řadě je možno pohybovat napříč tvářecí sekce motorovým hnacím prostředkem, přičemž každé řadě tvářecích stanic je přiřazen ostříhovač (58, 59; 102, 103) okrajů, sprážených pro pohyb společně s první tvářecí stanicí.
 (74) Zelený Pavel JUDr., Hálkova 2, Praha 2, 12000;

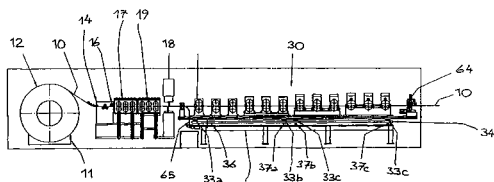

- 7 (51) **B 21 D 26/02**
 (21) **2003-1109**
 (71) COSMA INTERNATIONAL INC., Concord, CA;
 (72) Cobb Mark, Inglewood, CA;
 Genseberger Erich, Bolton, CA;
 (54) **Zařízení a způsob pro hydroformování trubkové součásti**
 (22) 17.10.2001
 (32) 19.10.2000
 (31) 2000/241337
 (33) US
 (86) PCT/IB01/01946
 (87) WO 02/032596
 (57) Při hydroformování surové trubky (40) do tvarované součásti je trubka uspořádána ve formové sestavě zahrnující hydroformovací formovou konstrukci (12, 14) a dvojici razníků (81) zabírajících s trubkou. Razníky jsou vloženy do konců surové trubky pro tvarování konců do požadovaného uspořádání. Střední část surové trubky je tvarována do požadovaného uspořádání hydroformováním. Tak způsob a zařízení může tvarovat surovou trubku po její celé délce bez ponechání zbytků surové trubky, které by musely být odřiznuty.
 (74) PATENTSERVIS PRAHA a.s., Jivenská 1, Praha 4, 14000;

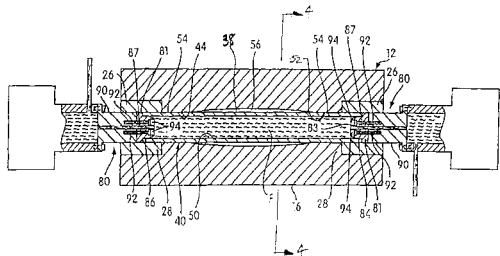

- 7 (51) **B 21 D 39/04, B 21 D 39/02**
 (21) **2003-1929**
 (71) SPIRO S. A., Boesingen, CH;
 (72) Binggeli Rudolf, Wohlen, CH;
 (54) **Přehýbaný spoj, způsob jeho výroby a zařízení k provádění tohoto způsobu**
 (22) 15.12.2000
 (86) PCT/IB00/01876
 (87) WO 02/047838

- (57) V oblasti větrání a klimatizace je nutno spojit dohromady tzv. spirálové trubky velmi těsným způsobem a pod různými úhly, což se obvykle provádí s pomocí kolenových segmentů a trubkových úseků. Zdokonaleného a trvanlivého těsnění přehýbaných spojů je dosaženo prostřednictvím přírubového dvojitého přehybu (1), který je uspořádán na prvním trubkovém konci (X), a který je obklopen na vnější straně alespoň částečně s pozitivním blokováním a kontinuálním kovovým těsněním druhým dvojitým přehybem (2) na druhém trubkovém konci (Y). Řešení se rovněž týká hospodárného způsobu vytváření přírubového dvojitého přehybu a zařízení pro provádění tohoto způsobu.
 (74) Čermák Karel Dr., Národní třída 32, Praha 1, 11000;

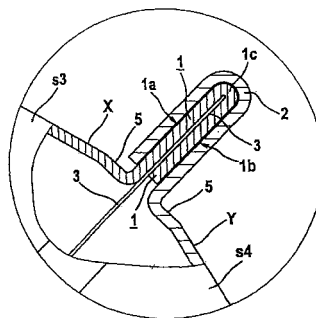

- 7 (51) **B 22 C 9/04**
 (21) **2003-1280**
 (71) BUNTROCK INDUSTRIES, INC., Williamsburg, VA, US;
 (72) Vandermeer John, Newark, DE, US;
 (54) **Forma pro lítí na vytavitelný model a způsob její výroby**
 (22) 09.11.2001
 (32) 10.11.2000, 08.11.2001
 (31) 2000/247935, 2001/005881
 (33) US, US
 (86) PCT/US01/46454
 (87) WO 02/038308
 (57) Způsob zahrnuje smíšení žárovzdušných vláken, skleněných vláken a žárovzdušného plnidla pro vytvoření první suché směsi; smíchání první suché směsi se solem vodného koloidu oxidu křemičitého za vzniku suspenze základního žárovzdušného nátěru; smíchání žárovzdušného plnidla, skleněného vlákna a žárovzdušného vlákna za vzniku druhé suché směsi; smíchání druhé suché směsi se solem vodného koloidu oxidu křemičitého za vzniku žárovzdušné suspenze podpůrného povlaku; nanesení povlaku ze suspenze základního nátěru na jednorázově použitelný model za vzniku preformy ze základního povlaku; aplikaci štku ze žárovzdušného materiálu na preformu se základním povlakem; vysušení štukované preformy se základním povlakem; aplikaci povlaku ze suspenze žárovzdušného podpůrného povlaku na štukovanou preformu se základním povlakem; aplikaci štku ze žárovzdušného materiálu na preformu s podpůrným žárovzdušným povlakem; sušení štukované preformy s žárovzdušným podpůrným povlakem; vyjmutí modelu pro jedno použití z preformy a zahřívání preformy na teplotu potřebnou pro zhotovení keramické skořepinové formy.
 (74) Krmenčík Václav Ing., Nad Štolou 12, Praha 7, 17000;

- 7 (51) **B 22 D 41/08**
 (21) **2003-1269**
 (71) THE OHIO STATE UNIVERSITY, Columbus, OH, US;
 (72) Sahai Yogeshwar, Powel, OH, US;
 (54) **Způsob a zařízení k řízení stojatých povrchových vln a turbulence v nádobě na plynulé lítí**
 (22) 11.10.2001

- (32) 27.10.2000, 28.09.2001
 (31) 2000/698858, 2001/966734
 (33) US, US
 (86) PCT/US01/31627
 (87) WO 02/034434
 (57) Zařízení pro odlévání roztaveného kovu obsahuje (a) nádobu (1) obsahující roztavený kov (2), upravenou k uložení a dávkování roztaveného kovu (2) pro lití, kde tato nádoba (1) má vnitřní povrchy (8) a roztavený kov (2), vytvářející horní povrch (9); (b) ponornou vstupní hubici (3) vystupující pod horní povrch (9); a (c) povrchový nebo ponorný regulátor (7, 11) proudu, umístěný alespoň mezi jedním vnitřním povrchem (8) a ponornou vstupní hubicí (3). Povrchové nebo ponorné regulátory (7, 11) proudu působí pro omezení tvorby vln v horním povrchu (9) roztaveného kovu (2).
 (74) Čálek Karel, Nad Palatou 12, Praha 5, 15000;

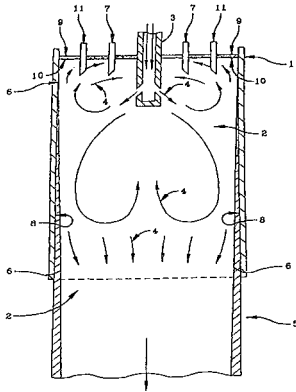
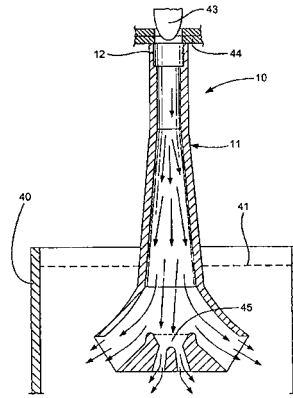

- 7 (51) **B 22 D 41/50**
 (21) **2003-1461**
 (71) FOSECO INTERNATIONAL LIMITED, Tamworth, GB;
 (72) Sahai Yogeshwar, Powel, OH, US;
 Khurana Shuchi Priye, Columbus, OH, US;
 (54) **Ponorná vstupní hubice a její použití**
 (22) 31.10.2001
 (32) 30.11.2000
 (31) 2000/725711
 (33) US
 (86) PCT/GB01/04828
 (87) WO 02/043904
 (57) Hubice (10) pro vedení roztaveného kovu, proudícího z nádoby do formy, kde tato hubice (10) obsahuje podlouhlou trubku (11), která je uspořádána podél osy, která je při provozu orientována v podstatě vertikálně, přičemž hubice (10) je opatřena alespoň jedním horním vstupem (12), alespoň dvěma dolními výstupy (17), které jsou šikmo uspořádány směrem k ose, a alespoň jedním dolním výstupem (23), umístěným obecně axiálně mezi šikmo uspořádanými výstupy, přičemž minimální spojená plocha průřezu šikmo uspořádaných výstupů (17) je alespoň dvakrát větší než minimální spojená plocha průřezu jednoho nebo více obecně axiálně umístěných výstupů (23).
 (74) Čálek Karel, Nad Palatou 12, Praha 5, 15000;

- 7 (51) **B 23 D 55/04**
 (21) **2002-1788**
 (71) BOMAR, SPOL. S R.O., Brno, CZ;
 (72) Hájek Radim Ing., Brno, CZ;
 (54) **Upínací zařízení pásové nebo okružní pily**
 (22) 23.05.2002
 (57) Upínací zařízení je tvořeno dvěma čelistmi (9, 10), z nichž jedna čelist (9) je uložena na sloupu (7) neseném rameni (8) suvně kolmo na směr posuvu materiálu po podávacím stole a opatřena prostředky k vyvození pohybu vzhledem ke druhé čelisti (10), upevněné nepohyblivě vzhledem ke sloupu (7). Rameno (8) je na sloupu (7) uloženo suvně kolmo na směr posuvu materiálu a je opatřeno přímočarým pohonem.
 (74) Markes Libor Ing., Grohova 54, Brno, 60200;

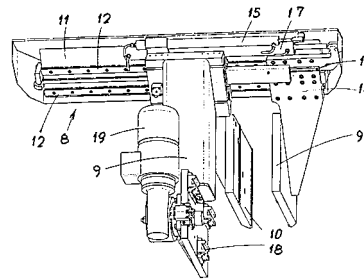

- 7 (51) **B 23 K 26/38**
 (21) **2003-1343**
 (71) CHROMALLOY GAS TURBINE CORPORATION, San Antonio, TX, US;
 (72) Loring Gary, Stuart, FL, US;
 (54) **Způsob vrtání otvoru do kovového obrobku majícího vrstvu tepelné bariéry**
 (22) 03.10.2001
 (32) 18.10.2000
 (31) 2000/691767
 (33) US
 (86) PCT/US01/30873
 (87) WO 02/032614
 (57) Vrtání otvoru do kovového obrobku (1) majícího vrstvu tepelné bariéry s keramickou vrchní vrstvou (2) se provádí tak, že se laserem vyvrtá protiotvor (5) do hloubky, která sahá skrz keramickou vrchní vrstvu (2), ale ne podstatně do kovového obrobku (1) a potom se laserem vyvrtá otvor (6) skrz obrobek (1), který je souosý s protiotvorem (5), přičemž protiotvor (5) má průměr větší než otvor (6).
 (74) Hakr Eduard Ing., Přístavní 24, Praha 7, 17000;

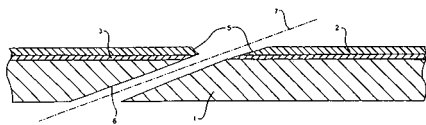

7 (51) **B 23 K 35/38, B 23 K 9/00**

(21) **2003-1575**

(71) LINDE AKTIENGESELLSCHAFT, Wiesbaden, DE;

(72) Trube Stefan, Herborn-Guntersdorf, DE;
Ammann Thomas, München, DE;

(54) **Ochranný plyn a způsob obloukového svařování**

(22) 14.12.2001

(32) 15.12.2000

(31) 2000/10062564

(33) DE

(86) PCT/EP01/14801

(87) WO 02/047859

(57) Řešení se týká ochranného plynu k obloukovému svařování kovových obrobků, který obsahuje 1 až 20 % obj. dusíku, 2 až 30 % obj. helia, 0,001 až 0,5 % obj. oxidu uhličitého a zbytek tvoří argon. Podle jiné varianty plyn neobsahuje helium, pak může obsahovat až 0,9 % obj. oxidu uhličitého.

(74) Všeťečka Miloš JUDr., Hálkova 2, Praha 2, 12000;

7 (51) **B 23 K 35/38, B 23 K 9/16**

(21) **2003-1576**

(71) LINDE AKTIENGESELLSCHAFT, Wiesbaden, DE;

(72) Trube Stefan, Herborn-Guntersdorf, DE;
Ammann Thomas, München, DE;

(54) **Ochranný plyn a způsob obloukového svařování**

(22) 14.12.2001

(32) 15.12.2000

(31) 2000/10062563

(33) DE

(86) PCT/EP01/14800

(87) WO 02/047864

(57) Řešení se týká ochranného plynu k obloukovému svařování kovových obrobků. Dále se týká způsobu obloukového svařování kovových obrobků tavnou elektrodou, přičemž se proud ochranného plynu sousedící s elektrodou přivádí obrobku. Ochranný plyn vedle argonu, oxidu uhličitého a popř. helia obsahuje a) v případě, že ochranný plyn neobsahuje helium, dusík v množství mezi 4,5 a 15 obj. % a b) v případě, že ochranný plyn doplnkově obsahuje také helium, dusík v množství mezi 3 a 15 obj. %, přičemž obsah oxidu uhličitého je 0,001 až 0,75 obj. %, obsah helia je 0 až 70 obj. %, a zbytek tvoří argon.

(74) Všeťečka Miloš JUDr., Hálkova 2, Praha 2, 12000;

7 (51) **B 24 B 45/00, B 24 B 41/00, B 24 D 7/16**

(21) **2003-851**

(71) ROBERT BOSCH GMBH, Stuttgart, DE;
TYROLIT SCHLEIFMITTEL SWAROVSKI K. G.,
Schwaz, AT;

(72) Krondorfer Harald, Ludwigsburg, DE;

Heckmann Markus, Filderstadt, DE;

Schomisch Thomas, Leinfelden-Echterdingen, DE;

Huber Johann, Karmsach, AT;

(54) **Systém s upínačem nástroje, upínač nástroje a nasazovací nástroj**

(22) 02.07.2002

(32) 26.07.2001

(31) 2001/10136459

(33) DE

(86) PCT/DE02/02400

(87) WO 03/011527

(57) Systém s upínačem nástroje má unášecí zařízení (10), kterým je možné účinně spojit nasazovací nástroj (12) s hnacím hřídelem (14) a s nasazovacím nástrojem (12). Nasazovací nástroj (12) je možné přes nejméně jeden západkový element (18), pohyblivě uložený proti pružinovému elementu (16), účinně spojit s unášecím zařízením (10), kde západkový element (18) v provozní poloze nasazovacího nástroje (12) zaskakuje a nasazovací nástroj (12) fixuje s tvarovým stykem, přičemž alespoň na upínači nástroje je umístěna nejméně jedna část prostředku (20, 20', 30, 30', 32) k zabránění stranově obrácené montáže nasazovacího nástroje (12).

(74) Matějka Jan JUDr., Národní 32, Praha, 11000;

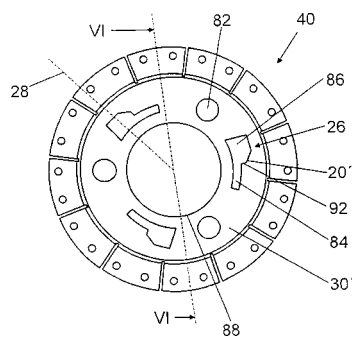

7 (51) **B 27 K 5/00, F 26 B 9/06, F 26 B 23/02**

(21) **2002-2979**

(71) TECHNICAL SYSTEM KEEP LIMITED
COMPANY, Tokyo, JP;

(72) Ishii Sachio, Maebashi-shi, JP;

(54) **Způsob sušení dřeva**

(22) 01.03.2001

(32) 06.03.2000

(31) 2000/060344

(33) JP

(86) PCT/JP01/01549

(87) WO 01/066322

(57) Způsob sušení dřeva zahrnuje kroky přivedení dřevěného paliva, jako je odpadové dřevo, do spalovací komory umístěné ve spodní oblasti pece vytvářející spaliny, spalování tohoto dřevěného paliva, a přivádění vysokoteplotních spalin vytvářených spalováním do horní oblasti sušicího prostoru obsahujícího syrové dřevo, aby se tak tepelně sušilo dřevo spalinami. Spaliny, obsažené v sušicím prostoru, se udržují na vysoké koncentraci v rozsahu od 60 do 95 % objemových a tlak atmosféry sušicího prostoru se udržuje na vysoké hodnotě v rozsahu od 1,5 do 5 násobku atmosférického tlaku.

(74) Korejzová Zdeňka JUDr., Spálená 29, Praha 1, 11000;

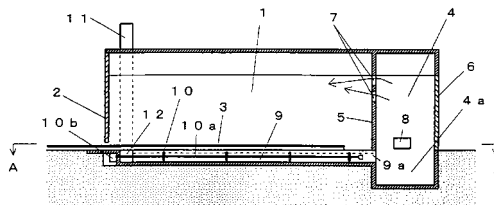

7 (51) **B 27 M 1/02, B 27 M 1/08, B 27 M 1/00**

(21) **2003-1529**

(71) FRANZ BINDER GES. MBH HOLZINDUSTRIE,
Fügen, AT;

(72) Hornung Bernd, Schwaz, AT;

(54) **Způsob výroby vrstveného dřeva z prken nebo trámů**

(22) 30.05.2003

(32) 04.06.2002

(31) 2002/02012293

- (33) EP
 (57) Při způsobu výroby vrstveného dřeva z prken nebo trámů se sklizené polotovary předběžně ohoblují na hrubý rozměr ve stanici (402), následně se vizuálně z hlediska své povrchové jakosti zkontrolují a na chybných místech se lokálně ručně opraví ve stanici (404). Následně se strojně ohoblují ve stanici (406) na požadovaný konečný rozměr a potom se ještě jednou vizuálně zkontrolují z hlediska své povrchové jakosti. V případě potřeby se ještě na vyskytujících se chybných místech opraví. Nakonec se na těchto opravených chybných místech podrobí pomocí broušení nebo hoblování manuálnímu doopracování, čímž mohou polotovary dosáhnout obzvláště vysoké kvality.
 (74) Andera Jiří Ing., Nad Štolou 12, Praha 7, 17000;

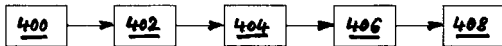

- 7 (51) **B 27 M 1/08, B 27 M 1/00, B 27 C 1/14, B 27 C 1/00, B 27 G 23/00**

- (21) **2003-1527**
 (71) FRANZ BINDER GES. MBH HOLZINDUSTRIE, Fügen, AT;
 (72) Binder Hans, Fügen, AT;
 Hornung Bernd, Schwaz, AT;
 (54) **Zařízení pro strojní klasifikaci prken nebo trámů**
 (22) 30.05.2003
 (32) 04.06.2002
 (31) 2002/02012295
 (33) EP
 (57) U zařízení pro strojní klasifikaci prken nebo trámů, jako meziprojektu pro výrobu vrstveného dřeva z prken nebo trámů procházejí v rámci výrobní linky prkna nebo trámy jednotlivě plynule v podélném průchodu hoblovacím zařízením (102), ve kterém se hobluje, a následně měřicími zařízeními (106, 108), ve kterých se z hlediska své pevnosti a popřípadě i podle optických kritérií analyzují a klasifikují, přičemž oklasifikovaná prkna nebo trámy se následně na základě své klasifikace strojně třídí. Ve výrobní lince jsou uspořádána vedle sebe alespoň dvě měřicí zařízení (106, 108) a prkna nebo trámy, opouštějící hoblovací zařízení (102), jsou přes odbočku (104) střídavě přiveditelná do těchto alespoň dvou měřicích zařízení (106, 108), přičemž přepravní rychlost, se kterou prkna nebo trámy procházejí měřicími zařízeními (106, 108), je menší než přepravní rychlost, se kterou procházejí hoblovacím zařízením (102).
 (74) Andera Jiří Ing., Nad Štolou 12, Praha 7, 17000;

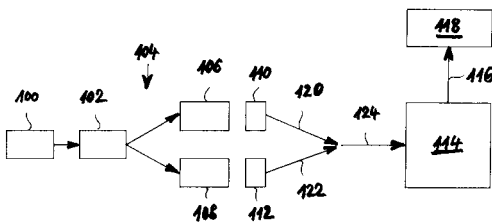

- 7 (51) **B 27 M 1/08, B 27 M 1/00, B 27 G 23/00**
 (21) **2003-1528**
 (71) FRANZ BINDER GES. MBH HOLZINDUSTRIE, Fügen, AT;
 (72) Binder Hans, Fügen, AT;
 Hornung Bernd, Schwaz, AT;
 (54) **Zařízení pro třídění prken nebo trámů**
 (22) 30.05.2003
 (32) 04.06.2002

- (31) 2002/02012294
 (33) EP
 (57) U zařízení pro třídění prken nebo trámů, jako meziprojektu pro výrobu vrstveného dřeva z prken nebo trámů, jsou prkna nebo trámy po průchodu měřicím zařízením (200), ve kterém se prozkoumávají z hlediska své pevnosti a/nebo optických kritérií a následně klasifikují, pomocí třídícího dopravníku (202) podle své klasifikace přivedeny do různých třídících etáží třídícího etážového zařízení (204). Zařízení dále zahrnuje dotřídovací stanici (208) pro vizuální, popřípadě manuální, doklasifikaci prken nebo trámů, které nebyly v měřicím zařízením (200) oklasifikovány nebo byly oklasifikovány nejednoznačně. Zařízení ještě zahrnuje také první přepravní zařízení (206) pro přivádění doklasifikovatelných prken nebo trámů z třídícího dopravníku (202) do dotřídovací stanice (208) a druhé přepravní zařízení (210) pro přivádění doklasifikovaných prken nebo trámů zpět do třídícího dopravníku (202).
 (74) Andera Jiří Ing., Nad Štolou 12, Praha 7, 17000;

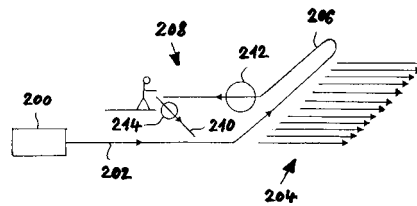

- 7 (51) **B 29 C 53/58**
 (21) **2002-1871**
 (71) TSAI Cheng-Lang, Taipei Hsien, TW;
 (72) Tsai Cheng-Lang, Taipei Hsien, TW;
 (54) **Zařízení k výrobě drátu**
 (22) 30.05.2002
 (57) Řešení se týká zařízení k výrobě drátu ovinutého páskem. Zařízení má cívku se střední částí v podobě obráceného komolého kužele, který má průměr horní části větší, než je průměr jeho dolní části, což umožňuje v důsledku odstředivé síly otáčení odvíjení navinutého pásku z cívky odzola nahoru a následné navíjení pásku na drát. Takto je zabráněno předčasnému uvolnění sousedních závitů pásku z cívky a umožněno velice rychlé, souvislé, rovnoměrné a bezpečné navíjení pásku na drát.
 (74) Čermák Karel Dr., Národní třída 32, Praha 1, 11000;

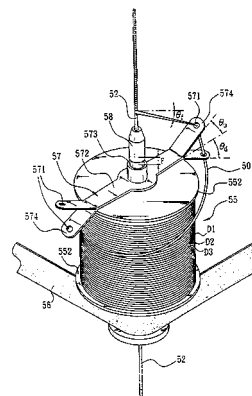

- 7 (51) **B 32 B 21/14, A 47 B 96/18**
 (21) **2002-1826**
 (71) HYŠKA Lubor, Praha, CZ;
 (72) Hyška Lubor, Praha, CZ;
 (54) **Dýchovaná deska s masivní hranou a způsob její výroby**
 (22) 27.05.2002
 (57) Dýchovaná deska s masivní hranou obsahující deskovou část, k jejíž boční straně je připojen masivek (22) přesahující přes dolní hranu deskové části, u které je

horní strana deskové části a část masívku (22) lícující s horní stranou desky (1) potažena souvislou nepřerušenu dýhou (11). Způsob výroby dýhované desky se provádí tak, že k boční straně desky se přilepí vnitřní masívek lícující s horní a dolní plochou desky, dolní plocha desky včetně vnitřního masívku se potáhne dýhou, k vnitřnímu masívku se přilepí vnější masívek přesahující rovinu dolní plochy desky, horní plocha desky včetně obou částí masívku se přebrousí, horní plocha desky včetně vnitřního a vnějšího masívku se polepí dýhou, vnější strana vnějšího masívku se obrobí do požadovaného tvaru.

- (74) Řezáč Petr Ing. CSc., Severovýchodní VI 629/9, Praha 4, 14100;

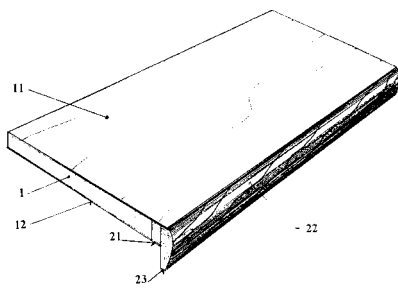

- 7 (51) **B 42 D 15/00**
 (21) **2003-2388**
 (71) WHD ELEKTRONISCHE PRÜFTECHNIK GMBH, Dresden, DE;
 (72) Puttkamer Frank, Coswig, DE;
 (54) **Plošný bezpečnostní prvek**
 (22) 28.02.2002
 (32) 01.03.2001
 (31) 2001/10111851
 (33) DE
 (86) PCT/DE02/00747
 (87) WO 02/070278
 (57) Plošný bezpečnostní prvek k pečeti, balení, uzavírání a zavařování dokumentů za účelem identifikace originalnosti sestává z nosných vrstev (10), z plošně nebo místně nanesených metalizovaných aplikačních vrstev (13) s definovaným plošným odporem a z elektricky vodivých polymerních vrstev (12) s definovaným plošným odporem. Rozdíl mezi plošnými odpory vrstev (12, 13) je větší než 100 ω/a a do pečeti (1) jsou zavařeny například průkazy nebo osobní doklady.
 (74) Chlustina Jiří Ing., Jana Masaryka 43-47, Praha 2, 12000;

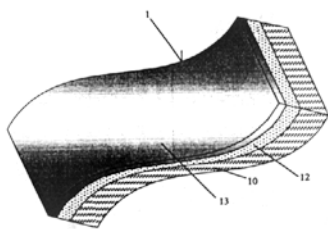

- 7 (51) **B 42 D 15/10**
 (21) **2003-56**
 (71) OPTAGLIO LIMITED, Swindon, GB;
 (72) Drinkwater John, Hants, GB;
 (54) **Optické zařízení**
 (22) 02.07.2001
 (32) 03.07.2000
 (31) 2000/0016358
 (33) GB
 (86) PCT/GB01/02931
 (87) WO 02/002351
 (57) Optické zařízení pro bezpečnostní aplikace a aplikace proti padělání obsahuje holografickou difrakční strukturu,

kteřá generuje holografický opticky variabilní obraz difrakcí. Obsahuje přinejmenším dvě samostatné, zásadně sousedící lineární místa, která generují v reakci na osvětlení bílým světlem z reflektoru nebo jiného zdroje (1) vizuálně pozorovatelný pozorovatelem (2) holografický obraz, obsahující přinejmenším dva určité grafické prvky, a které generují v reakci na osvětlení koherentním světlem přinejmenším dva koherentní obrazy (5, 6, 7), zaměřené na samostatnou rovinu obrazu mimo reálnou fyzickou rovinu zařízení. Každý skrytý obraz odpovídá zobrazení z jednoho z lineárních míst, kde každý je oddělen na své rovině od sousedního skrytého obrazu vzdálenosti rovné přinejmenším svému rozměru.

- (74) PATENTSERVIS PRAHA a.s., Jivenská 1, Praha 4, 14000;

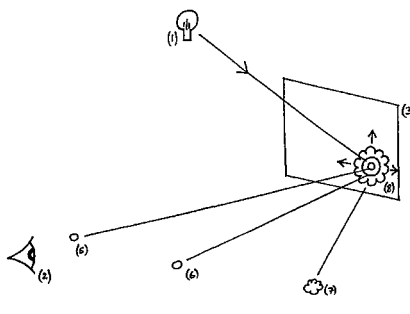

- 7 (51) **B 44 D 3/12**
 (21) **2003-2528**
 (71) IMPERIAL CHEMICAL INDUSTRIES PLC, London, GB;
 (72) Booth Peter, Severnake, GB;
 Peacock Alexander James, Devizes, GB;
 (54) **Nádoba s barvou s přípravkem na otírání štětce**
 (22) 19.03.2002
 (32) 23.03.2001
 (31) 2001/0107326
 (33) GB
 (86) PCT/EP02/03236
 (87) WO 02/076765
 (57) Nádoba (1) s barvou je uzavíratelná víčkem (7), přičemž otvor (2) do nádoby je opatřený závití (5) vytvarovanými kolem jeho vnějšího povrchu. Přípravek (9) na otírání štětce, obsahuje hranu (10), mající různá zakřivení (10a, 10b), umístěnou v poloze, vzdálenou od závitů. Nádoba obsahuje ve své boční stěně (37) zkosení (32) sestupující dovnitř, k vytvoření opěry (34) pro štětec uvnitř nádoby, a prostředky pro přidržování nádoby během natírání v dané poloze.
 (74) Hakr Eduard ing., Přístavní 24, Praha 7, 17000;

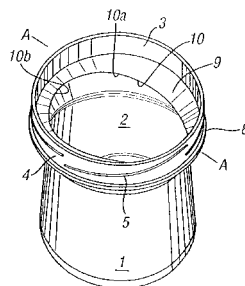

- 7 (51) **B 60 B 3/00, B 60 B 17/00**
 (21) **2002-2774**
 (71) BONATRANS A.S., Bohumín, CZ;
 (72) Pavčo Jaromír Ing., Bohumín-Skrěčeň, CZ;
 Zima Radim Ing., Orlová, CZ;
 Vampola Vladimír Ing., Albrechtice, CZ;
 (54) **Železniční kolo s vyrovnaným napětíovým polem**
 (22) 15.08.2002

- (57) Rovina (P1) prochází bodem (K), který je místem počátku přechodu desky (4) kola do přechodové oblasti (6) mezi deskou (4) kola a věncem (1) kola a její vzdálenost (H2) od vnitřní hrany (9) věnce (1) kola je rovna 0,4 až 0,65 násobku šířky (H1) věnce (1) kola, přičemž deska (4) kola je na své první boční straně tvořena jednou nebo dvěma přímkami (P2, P3), z nichž první přímka (P2) je kolmá k ose (Z) otáčení kola a na své druhé boční straně je tvořena jednak druhou přímkou (P3) procházející bodem (F), který je místem počátku přechodu desky (4) kola do přechodové oblasti (7) mezi deskou (4) kola a nábojem (5) kola a jednak nejméně jednou další přímkou a/nebo obloukem (K1), přičemž obě přímky (P2, P3) se protínají na první boční straně desky (4) kola v bodě (D).

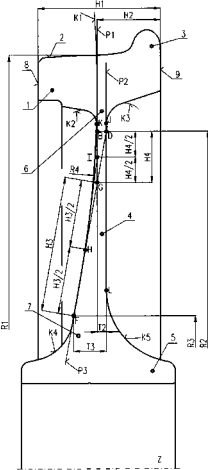

- 7 (51) **B 60 C 23/12**
 (21) **2002-1364**
 (71) HRABAL František, Praha, CZ;
 (72) Hrabal František, Praha, CZ;
 (54) **Zařízení ke sledování, udržování a/nebo upravování tlaku v pneumatice**
 (22) 18.04.2002
 (57) Zařízení je tvořené komorou (1) s tvarovou pamětí, alespoň ve své části objemově deformovatelnou na nulovou plochu průřezu po dobu působení vnějších mechanických sil, mající podlouhlý tvar alespoň částečně opisující tvar pláště pneumatiky (2), a propojenou s vnitřním prostorem (6) pneumatiky (2) a s vnějším prostředím (5), přičemž nejméně jedna stěna komory (1) sousedí se stěnou pneumatiky (2) nebo je součástí stěny pneumatiky (2). Komora (1) je opatřena blokem (10) s tvarovou pamětí a na jednom svém konci je volně otevřena do vnějšího prostředí (5) a na svém druhém konci nebo v jeho blízkosti je propojena nejméně jedním vnitřním ventilem (4) s vnitřním prostorem (6) pneumatiky (2), nebo naopak. Na konci komory (1) opatřeném vnějším ventilem (3) nebo vnitřním ventilem (4) může být vytvořena část (NK), která je působením vnějších sil deformovatelná na plochu průřezu komory (1) větší než nulovou, nebo je v části spodní stěny komory (1), vytvořen kanálek (K), jehož šířka je menší než vnitřní šířka komory (1), nebo je část tohoto konce umístěna v oblasti s nulovým působením vnějších mechanických sil deformujících komoru (1) až na nulovou plochu průřezu komory (1).
 (74) Kubičková Květoslava Ing., Doubřavčická 2201, Praha 10, 10000;

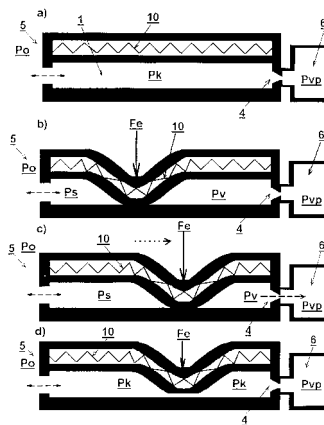

- 7 (51) **B 60 K 26/00**
 (21) **2002-2577**
 (71) SPECIAL PRODUCTS FOR INDUSTRY V. O. F., Apeldoorn, NL;
 (72) Heinen Adrianus Johannes, Apeldoorn, NL;
 (54) **Kolo**
 (22) 26.01.2001
 (32) 26.01.2000
 (31) 2000/1014182
 (33) NL
 (86) PCT/NL01/00054
 (87) WO 01/054939
 (57) Kolo (1) obsahuje elektrické hnací prostředky, řídicí prostředky (32, 32/I, 32/II) pro řízení výkonu v elektrických hnacích prostředcích, měřicí prostředky (30, 30/I, 30/II), ovládací prostředky (33) propojené s řídicími prostředky (32, 32/I, 32/II) a komunikační prostředky (34), připojené k ovládacím prostředkům (33), pro přenos údajů mimo kolo (1).
 (74) PATENTSERVIS PRAHA a.s., Jivenská 1, Praha 4, 14000;

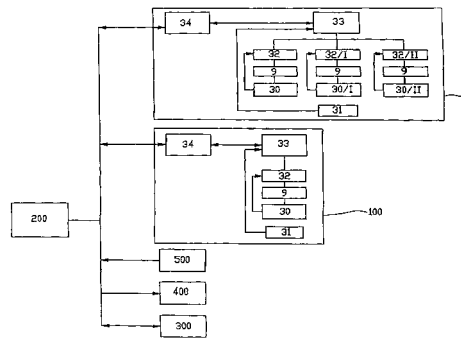

- 7 (51) **B 60 Q 1/26, G 08 G 1/16**
 (21) **2002-2038**
 (71) PÁNEK Milan, Praha, CZ;
 (72) Pánek Milan, Praha, CZ;
 (54) **Laserový navigační záříč**
 (22) 12.06.2002
 (57) Řešení se týká laserového navigačního záříče, obsahujícího alespoň jeden zdroj laserového záření a optickou soustavu pro úpravu tvaru a směru laserových paprsků, přičemž podstata spočívá v tom, že optická soustava je upravena pro vytváření alespoň jedné skupiny rovnoběžných světelných rovin (11) nebo kuželů a/nebo alespoň jednoho svazku světelných rovin (11) nebo kuželů, majících jedinou společnou průsečnici, nebo alespoň symetricky se rozbíhajících od laserového záříče (1).
 (74) Vandělíková Jana Ing., Petřská 12, Praha 1, 11000;

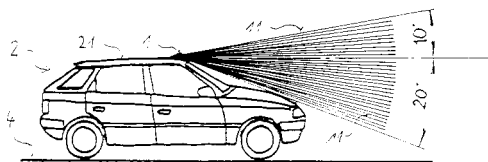

- 7 (51) **B 60 R 13/02**
 (21) **2002-1790**
 (71) ŠKODA AUTO A. S., Mladá Boleslav, CZ;
 (72) Dufek Jiří, Mladá Boleslav, CZ;
 (54) **Ochranná lišta prahu dveří automobilu se svítícím efektem**
 (22) 23.05.2002
 (57) Ochranná lišta (3) prahu (2) dveří (1) automobilu se svítícím efektem je tvořena neprůhlednou spodní nosnou strukturou (8) a průhlednou horní nosnou strukturou (4), mezi které je umístěn alespoň jeden svítící prvek (5) tvořený elektroluminiscenční fólií nebo soustavou LED diod nebo jiným světlo vyzařujícím prostředkem, přičemž obě nosné struktury (4, 8) jsou po obvodě navzájem vodotěsně spojeny za účelem zabránění působení různých vnějších vlivů například průniku vlhkosti ke svítícím prvkům a pod..

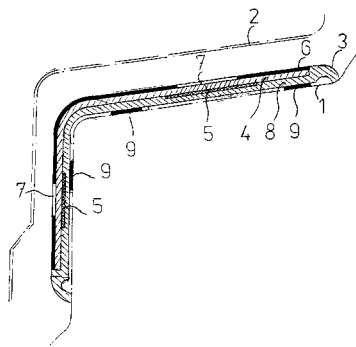

- 7 (51) **B 61 D 3/14, B 61 D 3/10, B 61 D 3/00, B 61 F 5/02, B 61 F 5/00**
 (21) **2002-1881**
 (71) ARBEL FAUVET RAIL, S. A., Douai, FR;
 (72) Ven Jean-Michel Robert, Lille, FR;
 (54) **Vagón pro těžké náklady**
 (22) 30.05.2002
 (57) Vagón pro těžké náklady zahrnuje dvě podvozkové skupiny (A, B) pro čtyřech nápravách (3), uspořádaných do podvozků (4) podpírajících konstrukcí (2) nesoucí náklad. Každá podvozková skupina (A, B) zahrnuje jednak zařízení (5, 6) pro přenos podélné síly, a to tažné i tlačné, a jednak čepy (7) pro alespoň nepřímé spojení s nákladem. V každé podvozkové skupině (A, B) jsou podvozky (4) přiřazeny prostřednictvím spojovacích čepů (7) k jednomu rámu (10), nesoucímu zařízení (5, 6) pro přenos podélné síly. Horní strana rámu (10) je čepovým spojením (11) propojena s konstrukcí (2) obsahující náklad. Čepové spojení (11) je vyrovnané se zařízením (5, 6) pro přenos podélné síly. Mezi oběma podvozkovými skupinami (A, B) jsou podélné síly přenášeny přímo konstrukcí (2) obsahující náklad.
 (74) Andera Jiří Ing., Nad Štolou 12, Praha 7, 17000;

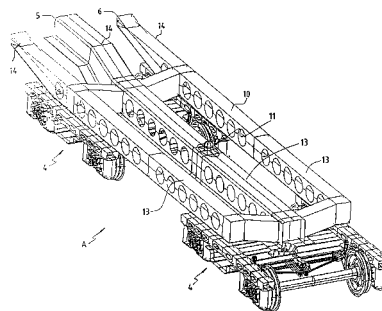

- 7 (51) **B 61 D 3/18, B 61 D 47/00**
 (21) **2003-2050**
 (71) HAAG Werner, Osterholz-Scharmbeck, DE;
 (72) Haag Werner, Osterholz-Scharmbeck, DE;
 (54) **Způsob dopravy silničních vozidel po kolejích a vozidlo se sníženým podvozkem**
 (22) 25.01.2002
 (32) 31.01.2001
 (31) 2001/10104005
 (33) DE
 (86) PCT/EP02/00783
 (87) WO 02/060737
 (57) U způsobu dopravy silničních vozidel po kolejích se silniční vozidlo (22) ukládá na ložnou plochu (24) vozidla se sníženým podvozkem, jezdícího po kolejích (14). Silniční vozidlo (22) pro naložení najíždí na nosnou konstrukci (20), tvořící ložnou plochu (24), která se pak spolu se silničním vozidlem (22) zvedá a zavěšuje mezi dva podvozky (10) s točnami vozidla se sníženým podvozkem. Vozidlo se sníženým podvozkem pro tento způsob dopravy silničních vozidel po kolejích je opatřeno dvěma podvozky (10) s točnami a nosnou konstrukcí (20), která tvoří ložnou plochu (24) pro uložení alespoň jednoho silničního vozidla (22). Nosná konstrukce (20) je rozzebíratelně zavěšena mezi dvěma podvozky (10) s točnami.
 (74) Čermák Karel jr., JUDr. Ph.D., Národní třída 32, Praha 1, 11000;

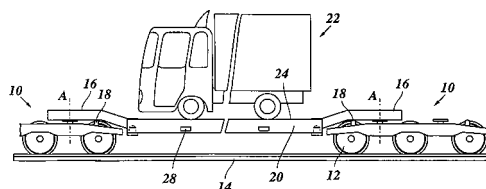

- 7 (51) **B 61 L 5/10, B 61 L 5/00**
 (21) **2002-2043**
 (71) DT VÝHYBKÁRNA A MOSTÁRNA, SPOL. S R. O., Prostějov, CZ;
 (72) Navrátil Dušan Ing., Prostějov, CZ;
 Puđa Bohuslav Ing., Prostějov, CZ;
 Pavlovský Jaroslav, Prostějov, CZ;
 Jindra Petr, Litomyšl, CZ;
 (54) **Výměnový přestavník**
 (22) 12.06.2002
 (57) Výměnový přestavník je opatřen akčním členem (6), uspořádaným mezi jazyky (8) výměny. Přestavník dále zahrnuje nosný rám (2), upravený suvně na prázecovém dílu (1), přičemž na nosném rámu (2) je uložen akční člen (6) výměnového přestavníku (30), spřažený s jazyky (8), a na ramenech (16) nosného rámu (2) jsou upraveny dorazy (17), přiléhající k vnějším stranám opornic (13), uložených na kluzných stoličkách (4).

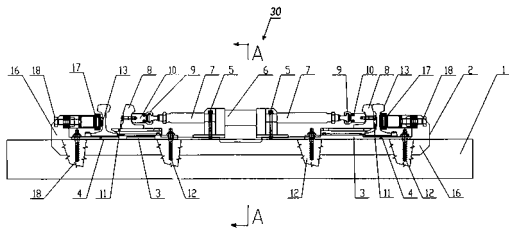
7 (51) **B 65 B 9/13**(21) **2003-2268**

(71) MSK-VERPACKUNGS-SYSTEME GESELLSCHAFT MIT BESCHRÄNKTER HAFTUNG, Kleve, DE;

(72) Hannen Reiner, Kalkar-Wissel, DE;

Vermeulen Norbert, Kleve-Warbeyen, DE;

(54) **Zařízení pro obalování stohu zboží**

(22) 23.01.2002

(32) 25.01.2001

(31) 2001/20101909

(33) DE

(86) PCT/EP02/00633

(87) WO 02/058997

(57) Zařízení pro obalování stohu (1) zboží minimálně fólií (3), která je zachycena na zachycovacím zařízení (2), natažena a přetažena, přičemž zachycovací zařízení (2) má alespoň dva zachycovací prsty (5) a alespoň na jedné spojnici mezi dvěma sousedními zachycovacími prsty (5) je umístěn alespoň jeden válečkový mechanismus (4), sestávající ze zachycovacího kola (6), které je v kontaktu s vnější stranou fólie (3), a z vzhledem k zachycovacímu kolu (6) protilehlého válečku (7), který je v kontaktu s vnitřní stranou fólie (3). Pro stejnoměrné záhyby (12), směřující šikmo dolů a vně, jsou osy (8, 9) otáčení zachycovacího kola (6) a protilehlého válečku (7) alespoň jednoho válečkového mechanismu (4) umístěny tak, že tečna (10) v kontaktním bodě (11) příslušného zachycovacího kola (6) a přiřazeného protilehlého válečku (7) válečkového mechanismu (4) směřuje šikmo dolů a ven.

(74) Švorčík Otakar JUDr., Hálkova 2, Praha 2, 12000;

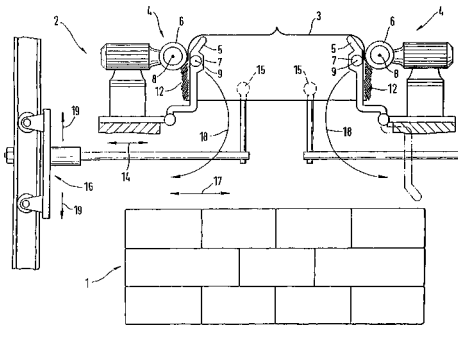
7 (51) **B 65 B 9/13, B 65 D 71/00**(21) **2003-2519**

(71) MSK-VERPACKUNGS-SYSTEME GESELLSCHAFT MIT BESCHRÄNKTER HAFTUNG, Kleve, DE;

(72) Hannen Reiner, Kalkar-Wissel, DE;

(54) **Zařízení a způsob pro přemístění fóliových přesahů**

(22) 21.02.2002

(32) 22.02.2001

(31) 2001/20103153

(33) DE

(86) PCT/EP02/01813

(87) WO 02/068268

(57) Řešení se týká zařízení a způsobu pro přemístění fóliových přesahů (5) stoh (1) zboží bočně a alespoň částečně shora obalující, přičemž v těchto oblastech na stoh (1) zboží dosedá fólie (3). Fóliové přesahy (5), také nazývané cipy

nebo kapuce jsou vytvořeny ve tvaru trojúhelníka a jsou umístěny v oblasti dvou protilehlých hran horní strany stohu (1) zboží a vycházejí z rohů stohu (1) zboží. Přemísťovací zařízení (6) přemísťuje fóliové přesahy (5) do oblasti mezi stohem (1) zboží a fólií (3).

(74) Švorčík Otakar JUDr., Hálkova 2, Praha 2, 12000;

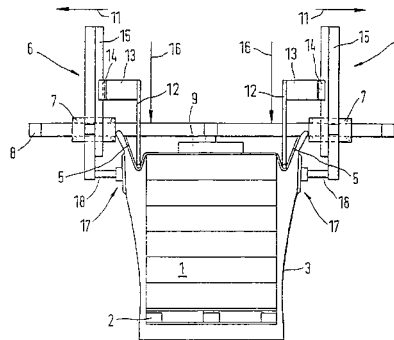
7 (51) **B 65 G 53/18, B 03 D 1/22**(21) **2003-2709**

(71) NORSK HYDRO ASA, Oslo, NO;

(72) Karlsen Morten, Ovre Ardal, NO;

Dyroy Are, Porsgrunn, NO;

(54) **Způsob a zařízení pro oddělování frakcí v proudě materiálu**

(22) 06.03.2002

(32) 09.03.2001

(31) 2001/011231

(33) NO

(86) PCT/NO02/00093

(87) WO 02/072456

(57) Zařízení zahrnuje uzavřené vedení (7) se vstupním a výstupním koncem, kterým je materiál, sestávající z částic různých frakcí transportován. Odlučovací komora (17) je uložena mezi vstupním a výstupním koncem. Odlučovací komora (17) zahrnuje alespoň jeden fluidizační prvek (13) u základny komory a extrahovací zařízení (9), umístěné v horní části komory. Při využití bylo prokázáno, že vyhovuje kontinuálnímu odlučování prachu z fluidizovatelné hmoty v případě, že je požadována vysoká kapacita.

(74) Smola Josef Ing., Mendlovo nám. 1a, Brno, 60300;

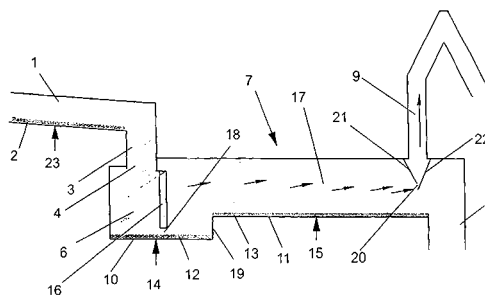
7 (51) **B 65 G 53/20**(21) **2003-2826**

(71) NORSK HYDRO ASA, Oslo, NO;

(72) Karlsen Morten, Ovre Ardal, NO;

Nagell Bernt, Haugesund, NO;

Dalen Kjell Magne, Haugesund, NO;

(54) **Způsob a zařízení pro distribuci fluidizovatelných materiálů**

(22) 20.03.2002

(32) 21.03.2001

(31) 2001/011446

(33) NO

(86) PCT/NO02/00116

- (87) WO 02/074670
- (57) Řešení se týká způsobu a zařízení pro distribuci fluidizovatelných materiálů z nádrže (1) materiálu do jedné nebo více přijímacích jednotek (34, 35). Distribuční zařízení má mezi nádrží a přijímacími jednotkami materiálu alespoň dvě hydraulické úrovně. Zařízení dále zahrnuje nový fluidizační prvek s dobrými vlastnostmi dynamické odezvy. Zařízení je používáno pro distribuci kyslíčnicku hlinitého a/nebo fluoridu pro plnění vybavení v elektrolytických komorách se sníženou spotřebou fluidizačního plynu.
- (74) Smola Josef Ing., Mendlovo nám. 1a, Brno, 60300;

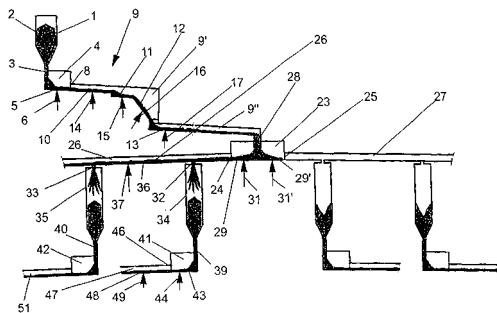

- 7 (51) **C 01 B 33/40**
(21) **2003-2221**
(71) SAINT-GOBAIN MATERIAUX DE CONSTRUCTION, Courbevoie, FR;
(72) Cadoret Gaël, Paris, FR;
(54) **Způsob dehydroxylačního zpracování křemičitanu hlinitého a zařízení k jeho provádění**
(22) 06.02.2002
(32) 20.02.2001
(31) 2001/0103094
(33) FR
(86) PCT/FR02/00456
(87) WO 02/066376
(57) Způsob spočívá v tom, že se částice obsahující křemičitan hlinitý vystaví teplotě alespoň 500 °C. Částice jsou ve formě suchého prášku a tento suchý prášek (26) se případně transportuje v plynném proudu (30) o teplotě 600 až 850 °C po dobu nezbytnou k dosažení požadovaného stupně dehydroxylace. Prášek může být získán z hydratované surové pasty rozmělněním na fragmenty (23) a rozdužením fragmentů (23) surové pasty mechanickým účinkem (v rozdužovači-sušiči (23)), v přítomnosti horkého plynného proudu (24) o teplotě 500 až 800 °C za vzniku suchého prášku (26). Zařízení zahrnuje transportní vedení (6), napájení horkým plynným proudem (30), prostředek pro vedení suchého prášku, obsahujícího křemičitan hlinitý a prostředek (31) pro transport suchého prášku v transportním vedení (6).
- (74) Všečeka Miloš JUDr., Hálkova 2, Praha 2, 12000;

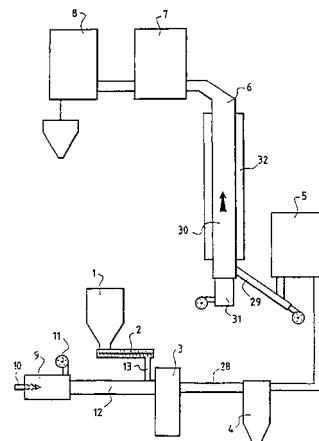

- 7 (51) **C 03 B 5/00, C 03 B 5/235**
(21) **2002-757**
(71) THE BOC GROUP, INC., New Providence, NJ, US;
(72) Simpson Neil George, Sylvania, OH, US;
Prusia Greg Floyd, Holland, OH, US;
Clayton Thomas G., Toledo, OH, US;
Richardson Andrew Peter, Clinton, NJ, US;
LeBlanc John R., Perrysburg, OH, US;
(54) **Způsob vytápění tavicí sklářské pece při použití víceúrovňového kyslíko-palivového hořáku ve stropě pece**
(22) 28.02.2002
(32) 02.03.2001
(31) 2001/798826
(33) US
(57) V průmyslových sklářských pecích, které volitelně obsahují rekuperátory, regenerátory, elektrický příhřev nebo jiná zařízení pro dodávku tepla do vsázky sklářského kmene, se ve stropě pece montuje alespoň jeden kyslíko-palivový hořák s odstupňovaným spalováním tak, aby poskytoval teplo pro tavení vsázky sklářského kmene: zajištění přítoku paliva do kyslíko-palivového hořáku, zajištěním přítoku plynného okysličovačla ve spojení s uvedeným kyslíko-palivovým hořákem, vstříkovaním paliva a okysličovačla do pece, a spalováním paliva takovým způsobem, že alespoň část spalování se uskutečňuje v blízkosti uvedené vsázky sklářského kmene tak, aby se zlepšil přenos tepla konvekcí a radiací do uvedené vsázky sklářského kmene bez jejího podstatného mechanického narušení. V jedné realizaci je kyslíko-palivový hořák uzpůsoben pro vstříkování kapalných paliv. V jiné realizaci je kyslíko-palivový hořák uzpůsoben pro odstupňované spalování paliva a obsahuje alespoň jeden vnější injektor okysličovačla a dva vnitřní injektory paliva, přičemž injektor paliva, umístěný nejvíce uvnitř hořáku je uzpůsoben pro velkou rychlost vstříkování paliva, a další injektor paliva, umístěný mezi tímto injektorem a vnějším injektorem paliva, je uzpůsoben pro nižší rychlost vstříkování paliva.
- (74) Kalenský Petr JUDr., Hálkova 2, Praha 2, 12000;

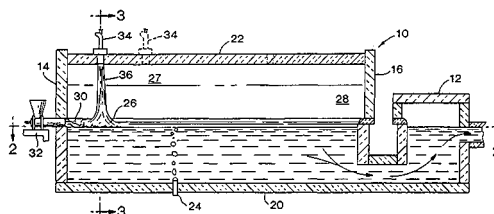

- 7 (51) **C 03 B 5/02, C 03 B 5/027, H 05 B 3/62, F 27 D 11/02**
(21) **2002-1842**
(71) PRECIOSA, A. S., Jablonec nad Nisou, CZ;
(72) Koudelka Josef Ing., Jablonec nad Nisou, CZ;

Voltr Lukáš Ing., Turnov, CZ;

Bradáč Miroslav, Jablonec nad Nisou, CZ;

(54) **Přípojovací příruba pro přívod elektrického proudu**

(22) 28.05.2002

- (57) Přípojovací příruba (1) pro přívod elektrického proudu do odporově otápené součásti (4) je tvořena horním a dolním rozebiratelně spojeným mezikružím (2, 3) z materiálu o vyšší elektrické vodivosti, s výhodou z mědi. Mezi horním a dolním mezikružím (2, 3) je umístěn okraj (9) kruhové příruby (7) odporově otápené součásti (4) nerozebiratelně a vodivě spojený s přípojovací přírubou (1). Dolní mezikružím (3) je nerozebiratelně a vodivě spojeno s přívodní lištou (5) z materiálu o vyšší elektrické vodivosti s výhodou z mědi a je v něm umístěna chladicí trubka (6).

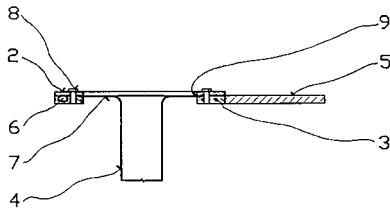

7 (51) **C 03 B 7/06, C 03 B 7/07, C 03 B 5/173, C 03 B 5/235**

(21) 2002-965

(71) PRECIOSA, A. S., Jablonec nad Nisou, CZ;

(72) Koudelka Josef ing., Jablonec nad Nisou, CZ;

Sázavová Květa ing., Jablonec nad Nisou, CZ;

(54) **Způsob úpravy nabíhavých sklovin před jejich tvarováním**

(22) 18.03.2002

- (57) Způsob úpravy nabíhavých sklovin (2) spočívá v tom, že na otavenou sklovinu (2) o teplotě 600 až 1 200 °C přepouštěnou z pánvové pece (1) do dávkovače (3) se ve vstupní části (5) dávkovače (3) působí vlnovou (6) elektromagnetickým polem, vytvořeným magnetronem (7) o frekvenci 2 000 až 3 000 MHz a výkonu 1 až 10 kW po dobu, až se teplota sklovin (2) zvýší na 1 000 až 1 300 °C. Za vstupní částí (5) dávkovače (3) se teplota sklovin (2) snižuje řízeným topením (8) na hodnotu 800 až 1 150 °C ve výtoku sklovin (9) z dávkovače (3).

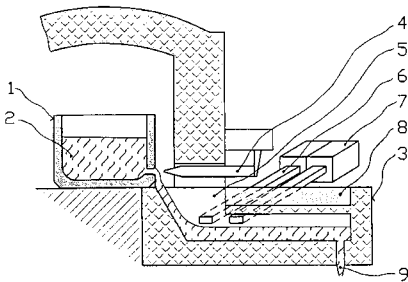

7 (51) **C 03 B 18/00, C 03 B 23/02, C 03 B 27/00**

(21) 2002-3991

(71) GLASSTECH, INC., Perrysburg, OH, US;

(72) McMASTER RONALD A., Perrysburg, OH, US;

Vild Michael J., Toledo, OH, US;

Shetterly Donovan M., Rudolph, OH, US;

Ducat Paul D., Perrysburg, OH, US;

(54) **Zařízení a způsob pro tvarování skleněných tabulí**

(22) 05.06.2001

(32) 15.06.2000

(31) 2000/594966

(33) US

(86) PCT/US01/18394

(87) WO 01/096251

- (57) Zařízení (10) pro tvarování skleněných tabulí (G) obsahuje

pec (12), mající výhřevnou komoru (14), ve které horní přenášeč (20) má dolů směřující plochu (22), ke které je přiváděn podtlak a stlačný vzduch pro uchycení ohřáté skleněné tabule (G), převzaté od dopravníku (16) bez jakéhokoliv přímého styku. Tvarovací stanice (24) umístěná vně pece (12), má svisle pohyblivou horní formu (28) a spolupracuje s vodorovně pohyblivým spodním prstencem (34), který přenáší ohřátou skleněnou tabuli (G) z horního přenášečského ústrojí (20) do tvarovací stanice (24) na povel od prvního ovládacího ústrojí (40). Druhé ovládací ústrojí (42) zajišťuje pohyb horní formy (28) směrem dolů pro spolupráci se spodním prstencem (34) při tvarování skleněné tabule (G). Vnější tvarovací stanice (24) obsahuje zařízení (43) pro snižování tepelných ztrát skleněné tabule (G) během tvarování. Podtlakové impulzy jsou přiváděny do horní formy (28) pro napomáhání při tvarování. Chladicí stanice (32) ochlazuje tvarovanou skleněnou tabuli (G). Dále je popsán způsob tvarování skleněných tabulí.

- (74) Matějka Jan JUDr., Národní 32, Praha, 11000;

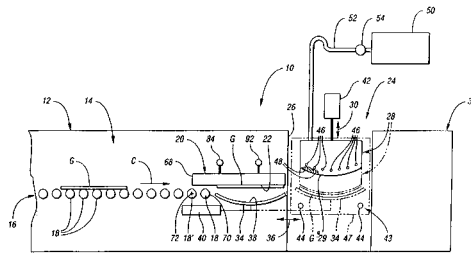

7 (51) **C 03 B 18/00, C 03 B 23/02, C 03 B 27/00**

(21) 2002-3994

(71) GLASSTECH, INC., Perrysburg, OH, US;

(72) McMASTER RONALD A., Perrysburg, OH, US;

Vild Michael J., Toledo, OH, US;

Shetterly Donovan M., Rudolph, OH, US;

Ducat Paul D., Perrysburg, OH, US;

(54) **Zařízení a způsob vytváření skleněných tabulí**

(22) 05.06.2001

(32) 15.06.2000

(31) 2000/594965

(33) US

(86) PCT/US01/18395

(87) WO 01/096252

- (57) Zařízení (10) pro tvarování skleněných tabulí (G) obsahuje pec (12), mající výhřevnou komoru (14), ve které podtlaková deska (20) má dolů směřující plochu (22), ke které je přiváděn podtlak pro uchycení ohřáté skleněné tabule (G), převzaté od dopravníku (16). Tvarovací stanice (24) umístěná vně pece (12), má svisle pohyblivou horní formu (28) a spolupracuje s vodorovně pohyblivým spodním prstencem (34). První ovládací ústrojí (39) zajišťuje pohyb podtlakové desky (20) ve svislém směru pro přenesení ohřáté skleněné tabule (G) z dopravníku (16) na spodní prstec (34), který se poté pohybuje s pomocí druhého ovládacího ústrojí (40) do tvarovací stanice (24). Třetí ovládací ústrojí (42) poté zajišťuje pohyb horní formy (28) směrem dolů pro spolupráci se spodním prstencem (34) při tvarování skleněné tabule (G). Tvarovací stanice (24) obsahuje zařízení (43) pro snižování tepelných ztrát skleněné tabule (G) během tvarování. Podtlakové impulzy jsou přiváděny do horní formy (28) pro napomáhání při tvarování. Chladicí stanice (32) ochlazuje tvarovanou skleněnou tabuli (G). Dále je popsán způsob tvarování skleněných tabulí.

- (74) Matějka Jan JUDr., Národní 32, Praha, 11000;

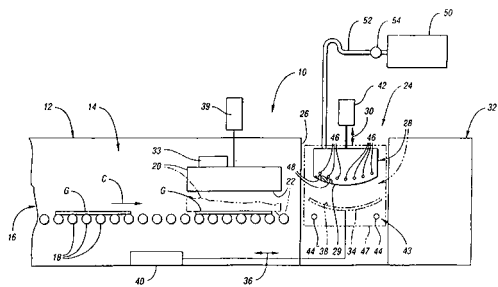

- 7 (51) **C 03 B 23/025**
 (21) **2002-3745**
 (71) ASAHI GLASS COMPANY, LIMITED, Tokyo, JP;
 (72) Matsuo Takayuki, Kanagawa, JP;
 Yoshino Kouhei, Kanagawa, JP;
 Ito Daisuke, Kanagawa, JP;
 Ueda Hiroshi, Kanagawa, JP;
 Tsuchiya Masahiro, Aichi, JP;
 (54) **Způsob a zařízení pro ohýbání skleněné tabule**
 (22) 09.04.2002
 (32) 10.04.2001
 (31) 2001/110780
 (33) JP
 (86) PCT/JP02/03553
 (87) WO 02/083582
 (57) Způsob ohýbání skleněné tabule zahrnuje používání první formy pro podpírání obvodové části skleněné tabule a druhé formy umístěné uvnitř první formy, ohřívání skleněné tabule položené na první formě na teplotu, při níž se skleněná tabule ohýbá účinkem gravitace, a následné přemísťování skleněné tabule na druhou formu, na které se skleněná tabule ohýbá pouze pomocí této druhé formy, přičemž skleněná tabule se přemísťuje z první formy na druhou formu v důsledku uvádění první formy do pohybu ve směru, v němž se první forma roztahuje do stran s ohledem na druhou formu.
- (74) PATENTSERVIS PRAHA a.s., Jivenská 1, Praha 4, 14000;

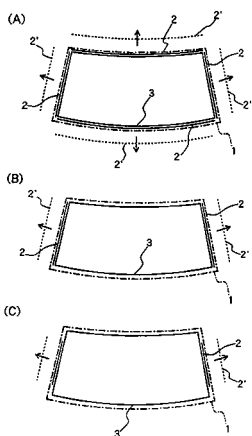

- 7 (51) **C 03 B 29/06**
 (21) **2002-3899**
 (71) STEIN ATKINSON STORDY LTD.,
 Wolverhampton, GB;
 (72) King Harold, Wolverhampton, GB;
 (54) **Pec pro tepelné zpracování skleněných výrobků a podobně**
 (22) 31.05.2001
 (32) 31.05.2000
 (31) 2000/0013022
 (33) GB
 (86) PCT/GB01/02437

- (87) WO 01/092171
 (57) Pece pro tepelné zpracování skleněných výrobků a podobně, a to zejména baněk obrazovek, se skládá z uzavřeného prostoru, ventilátoru pro zajištění pohybu toku vzduchu uzavřeným prostorem a zdroje tepelného záření umístěného v uzavřeném prostoru. Řešení též zahrnuje soupravu pro dodatečnou úpravu existujících pecí a zdroj tepelného záření pro použití v takových pecích.
- (74) Kalenský Petr JUDr., Hájkova 2, Praha 2, 12000;

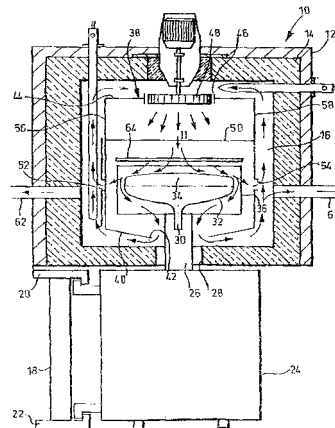

- 7 (51) **C 03 C 3/087, C 03 C 4/02**
 (21) **2002-4206**
 (71) GLAVERBEL, Bruxelles, BE;
 (72) Fogueune Marc, Jumet, BE;
 Coster Dominique, Jumet, BE;
 Delmotte Laurent, Jumet, BE;
 (54) **Sodnovápenatokřemičité zbarvené sklo**
 (22) 14.06.2001
 (32) 19.06.2000
 (31) 2000/00202125
 (33) EP
 (86) PCT/EP01/06861
 (87) WO 01/098221
 (57) Zabarvené sodnovápenatokřemičité sklo, které zahrnuje železo, jehož množství, vyjádřeno ve formě hmotnosti Fe_2O_3 činí od 0,5 hmotnostního % do 0,9 hmotnostního % (celkové množství železa), vztaheno na celkovou hmotnost skla; železnaté ionty, jejichž množství, vyjádřeno jako poměr hmotnosti Fe^{2+} iontů k celkové hmotnosti železa obsaženému ve skle, činí od 25 hmotnostních % do 45 hmotnostních % (poměr $\text{Fe}^{2+}/\text{Fe}_{\text{celkem}}$); kobalt, jehož množství, vyjádřeno jako hmotnost [Co vzhledem k celkové hmotnosti skla, činí alespoň 5 ppm; chrom a/nebo vanad, přičemž uvedené sklo má tyto vlastnosti: celková propustnost světla vyzářovaného iluminantem A a vypočtená pro tloušťku skla 4 milimetry (TLA4) je v rozmezí od 20 % do 60 %; celková propustnost energie měřená podle rozložení Moon a vypočtená pro tloušťku skla 4 milimetry (TE4) je v rozmezí od 10 % do 50 %; dominantní vlnová délka záření (λ_D) propouštěného tímto sklem je menší než 491 nanometrů.
- (74) Všečetka Miloš JUDr., Hájkova 2, Praha 2, 12000;
- 7 (51) **C 03 C 8/02, C 03 C 8/14, C 03 C 8/16, C 03 C 8/22**
 (21) **2002-4010**
 (71) SAINT-GOBAIN GLASS FRANCE, Courbevoie, FR;
 (72) Beyrle André, Tracy le Val, FR;
 (54) **Vodná, černě zbarvená emailová kompozice pro nanášení na skleněné podkladové materiály**
 (22) 06.06.2001
 (32) 09.06.2000
 (31) 2000/0007409
 (33) FR

- (86) PCT/FR01/01736
 (87) WO 01/094269
- (57) Vodná, černě zbarvená emailová kompozice, kterou je možné nanášet na skleněný podkladový materiál, zejména na skleněnou tabuli, zahrnuje: od 20 hmotn. % do 40 hmotn. % ve vodě rozpustného křemičitanu sodného a/nebo křemičitanu draselného; takové množství ve vodě rozpustné báze, aby pH kompozice bylo alespoň 10,5; od 5 hmotn. % do 25 hmotn. % vody; od 40 hmotn. % do 60 hmotn. % oxidu kovu, který je vybrán ze skupiny zahrnující oxidy mědi, oxidy železa, oxidy kobaltu, směsi těchto oxidů a směsi alespoň jednoho z uvedených oxidů s jedním nebo více oxidy chromu; méně než 10 hmotn. % oxidu zinečnatého; alespoň 10 hmotn. % skleněné frity o teplotě tání nižší než 680 °C; a méně než 10 hmotn. % skleněné frity o Littletonově bodu vyšším než 700 °C. Dále jsou popsány zasklívací tabule, zejména pro zasklívání automobilů, které zahrnují alespoň jednu skleněnou tabuli potaženou alespoň částečně na alespoň jedné její straně shora uvedenou emailovou kompozicí.
- (74) Všeček Miloš JUDr., Hádkova 2, Praha 2, 12000;
- 7 (51) **C 03 C 25/32, C 03 C 25/24, C 08 G 69/44, C 08 J 5/08, C 08 K 3/40, C 08 K 7/14**
 (21) **2002-4230**
 (71) ROCKWOOL INTERNATIONAL A/S, Hedehusene, DK;
 (72) Husemoen Thor, Roskilde, DK;
 Hansen Erling Lennart, Gentofte, DK;
 Nissen Povl, Olstykke, DK;
 (54) **Pojivo pro výrobky z minerální vlny**
 (22) 03.07.2001
 (32) 04.07.2000
 (31) 2000/00202335
 (33) EP
 (86) PCT/EP01/07628
 (87) WO 02/006178
 (57) Způsob poskytnutí pojiva pro minerální vlákna zahrnuje krok smíchání aminu s anhydridem za reaktivních podmínek, kdy se voda přidává až když je v podstatě všechen anhydrid rozpuštěn v aminu a/nebo s aminem zreagovaný.
 (74) PATENTSERVIS PRAHA a.s., Jivenská 1, Praha 4, 14000;
- 7 (51) **C 04 B 28/04 // (C 04 B 28/04, C 04 B 14:38) C 04 B 11:52**
 (21) **2003-381**
 (71) TRIERWEILER Matthias, Salmtal, DE;
 HÖHN Heribert, Rollinger, LU;
 (72) Höhn Heribert, Rollinger, LU;
 (54) **Způsob výroby betonu nebo malty s rostlinným pojivem**
 (22) 07.08.2001
 (32) 09.08.2000
 (31) 2000/90627
 (33) LU
 (86) PCT/EP01/09113
 (87) WO 02/012145
 (57) Způsob výroby betonu nebo malty na bázi výlučně rostlinného plniva, minerálního pojiva a záměsově vody, kde rostlinné plnivo má měrnou hmotnost 80 až 160 kg/m³, naměřenou při zbytkové vlhkosti přibližně 15 %, spočívá v tom, že se při míchání betonu nebo malty přidává k rostlinnému plnivu na krychlový metr 4 až 14 kg nehydratovatelného jemně mletého mineralizátoru. Výhodným mineralizátorem je nepálený uhličitán vápenatý.
 (74) Všeček Miloš JUDr., Hádkova 2, Praha 2, 12000;
- 7 (51) **C 06 B 23/00, F 42 B 12/50**
 (21) **2003-891**
 (71) DYNAMIT NOBEL GMBH EXPLOSIVSTOFF-UND SYSTEMTECHNIK, Troisdorf, DE;
- (72) Freist Michael, Fürth, DE;
 Hagel Rainer, Erlangen, DE;
- (54) **Projektilové náboje, výbušné náboje a výmetné náboje**
 (22) 01.10.2001
 (32) 30.09.2000
 (31) 2000/10049749
 (33) DE
 (86) PCT/EP01/11331
 (87) WO 02/030849
 (57) Projektilové náboje, výbušné a výmetné náboje obsahují nejméně jeden prostředek, který je v podstatě povědomě nevnímání. Jako takový prostředek mohou být nasazeny známé substance jako feromony.
 (74) Čermák Karel Dr., Národní 32, Ptaha 1, 11000;
- 7 (51) **C 07 C 39/04, C 07 C 37/74**
 (21) **2003-1524**
 (71) INEOS PHENOL GMBH & CO. KG, Gladbeck, DE;
 (72) Korte Hermann-Josef, Haltern, DE;
 Schwarz Christoph, Marl, DE;
 Tanger Uwe, Bochum, DE;
 Ullrich Jochen, Gladbeck, DE;
 Weber Markus, Haltern, DE;
- (54) **Způsob separace fenolu ze směsi obsahující alespoň hydroxyaceton, kumen, vodu a fenol**
 (22) 30.11.2001
 (32) 06.12.2000
 (31) 2000/10060505
 (33) DE
 (86) PCT/EP01/14029
 (87) WO 02/046133
 (57) Způsob separace fenolu ze směsi obsahující alespoň hydroxyaceton, kumen, vodu a fenol, který zahrnuje frakcionizaci směsi pomocí alespoň jednoho kroku frakční destilace a alespoň jednoho kroku fázové separace, které poskytnou alespoň jednu frakci obsahující fenol s obsahem hydroxyacetonu nižším než 300 mg/l. Způsob lze použít pro destilační zpracování směsi štěpných produktů při štěpení alkylarylhydroperoxidů, a zejména při štěpení kumenhydroperoxidu. Použití způsobu podle řešení umožňuje separovat fenol a aceton ze směsi štěpných produktů získané při štěpení kumenhydroperoxidu.
 (74) Matějka Jan JUDr., Národní 32, Praha, 11000;

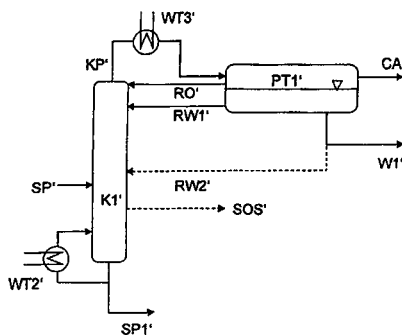

- 7 (51) **C 07 C 51/12, C 07 C 51/47**
 (21) **2003-2120**
 (71) CELANESE INTERNATIONAL CORPORATION, Dallas, TX, US;
 (72) Scates Mark O., Friendswood, TX, US;
 Blay George A., Corpus Christi, TX, US;
 Torrence G. Paull, Corpus Christi, TX, US;
 Broussard Jerry A., Marietta, GA, US;
- (54) **Kontinuální způsob výroby kyseliny octové**
 (22) 06.02.2002
 (32) 07.02.2001
 (31) 2001/778663

- (33) US
 (86) PCT/US02/03445
 (87) WO 02/062740
 (57) Kontinuální způsob výroby kyseliny octové zahrnuje rhodiumem katalyzovaný systém, obsahuje méně než 14 % vody za použití až dvou destilačních kolon. Tento způsob se s výhodou řídí tak, že má proud produktu nízkou hladinu kyseliny propionové jako nečistoty, a hladina aldehydových nečistot se minimalizuje izolací aldehydu nebo minimalizací tvorby aldehydu. Hladina jodidů se řídí tak, že se provede bezprostřední styk produktu s iontoměničovou pryskyřicí při zvýšených teplotách. Ve výhodných provedeních se při čištění produktu používá alespoň jedna silně kyselá iontoměničová pryskyřice s výměnou iontu stříbra nebo rtuť. Zpracování při vysoké teplotě umožňuje lepší řízení hodnoty zabarvení (jednotky Pt-Co) proudu produktu.
- (74) Korejzová Zdeňka JUDr., Spálená 29, Praha 1, 11000;

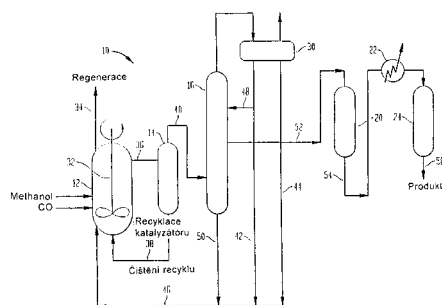

- 7 (51) C 07 C 225/20, C 07 C 229/42, C 07 C 229/64, C 07 C 237/36, C 07 C 237/44, C 07 C 255/58, C 07 D 205/04, C 07 D 207/08, C 07 D 207/16, C 07 D 211/60, C 07 D 213/89, C 07 D 231/38, C 07 D 235/06, C 07 D 239/42, C 07 D 249/18, C 07 D 277/28, C 07 D 285/08, C 07 D 317/66, C 07 D 333/38, C 07 D 405/12, C 07 D 521/00, A 61 K 31/136, A 61 K 31/166, A 61 P 35/00, A 61 P 1/00, A 61 P 31/22, A 61 P 31/18, A 61 P 9/10, A 61 P 27/02
- (21) 2003-2098
- (71) SCHERING CORPORATION, Kenilworth, NJ, US;
 PHARMACOPEIA, INC., Cranbury, NJ, US;
- (72) Taveras Arthur G., Denville, NJ, US;
 Aki Cynthia J., Livingston, NJ, US;
 Bond Richard W., Union, NJ, US;
 Chao Jianping, Summit, NJ, US;
 Dwyer Michael, Scotch Plains, NJ, US;
 Ferreira Johan A., Bensalem, PA, US;
 Pachter Jonathan, Maplewood, NJ, US;
 Baldwin John J., Gwynedd Valley, PA, US;
 Kaiser Bernd, Plainsboro, NJ, US;
 Li Ge, LuJiaZui, CN;
 Merritt J. Robert, Ewing, NJ, US;
 Nelson Kingsley H. Jr., Mebane, NC, US;
 Rokosz Laura L., Union, NJ, US;

- (54) **3,4-Disubstituované cyklobuten-1,2-diony a farmaceutický prostředek**
- (22) 01.02.2002
 (32) 02.02.2001
 (31) 2001/265951
 (33) US
 (86) PCT/US02/02888
 (87) WO 02/076926
 (57) Sloučeniny vzorce I, kde proměnné A a B jsou arylové nebo heteroarylové skupiny, nebo jejich prekurzor nebo farmaceuticky přijatelná sůl, solvát nebo isomer uvedené sloučeniny nebo uvedeného prekurzoru, které jsou použitelné pro léčení onemocnění podmíněných chemokiny, jako jsou akutní a chronická zánětlivá onemocnění a rakovina.

- (74) Korejzová Zdeňka JUDr., Spálená 29, Praha 1, 11000;

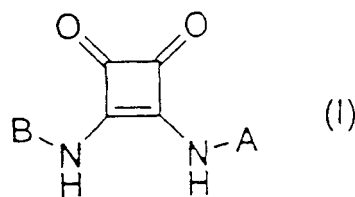

- 7 (51) C 07 C 237/00, A 61 K 31/16, A 61 P 25/28
 (21) 2002-4194
 (71) ELAN PHARMACEUTICALS, INC., San Francisco, CA, US;
 PHARMACIA & UPJOHN COMPANY, Kalamazoo, MI, US;
- (72) Maillard Michel, Redwood Shores, CA, US;
 Hom Roy, San Francisco, CA, US;
 Gailunas Andrea, Burlingame, CA, US;
 Jagodzinska Barbara, Redwood City, CA, US;
 Fang Lawrence Y., Foster City, CA, US;
 John Varghese, San Francisco, CA, US;
 Freskos John N., Clayton, MO, US;
 Pulley Shon R., Hickory Corners, MI, US;
 Beck James P., Kalamazoo, MI, US;
 Tenbrink Ruth E., Kalamazoo, MI, US;
- (54) **Sloučeniny pro léčbu Alzheimerovy nemoci**
 (22) 29.06.2001
 (32) 30.06.2000, 22.11.2000, 15.12.2000, 13.02.2001, 29.03.2001, 04.06.2001
 (31) 2000/215323, 2000/252736, 2000/255956, 2001/268497, 2001/279779, 2001/295589
 (33) US, US, US, US, US, US
 (86) PCT/US01/21012
 (87) WO 02/002512
 (57) Substituované aminy vzorce X a vzorce X', užitečné pro léčení Alzheimerovy nemoci a jiných podobných nemocí.
- (74) Čermák Karel Dr., Národní třída 32, Praha 1, 11000;

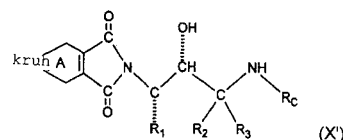
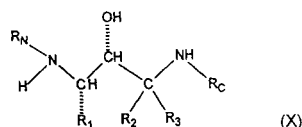

- 7 (51) C 07 C 237/26, A 61 K 31/65, A 61 P 31/04
 (21) 2003-2780
 (71) PARATEK PHARMACEUTICALS, INC., Boston, MA, US;
- (72) Nelson Mark L., Wellesley, MA, US;
 Frechette Roger, Reading, MA, US;
 Viski Peter, Brookline, MA, US;
 Ismail Mohamed, Bedford, MA, US;
 Bowser Todd, Charlton, MA, US;
 McIntyre Laura, Cambridge, MA, US;
 Bhatia Beena, Arlington, MA, US;
 Hawkins Paul, Cambridge, MA, US;
 Reddy Laxma, Lexington, MA, US;
 Stapleton Karen, Weymouth, MA, US;
 Warchol Tad, Acton, MA, US;

Sheahan Paul, Hopkinton, MA, US;

- (54) **7,9- Substituované tetracyklinové sloučeniny**
 (22) 29.06.2001
 (32) 13.03.2001
 (31) 2001/275620
 (33) US
 (86) PCT/US01/20722
 (87) WO 02/072532
 (57) Nové 7,9-substituované tetracyklinové sloučeniny obecného vzorce I, kde X je $\text{CHC}(\text{R}^{13}\text{Y}'\text{Y})$, CR^6R^6 , S, NR^6 nebo O a substituenty R^{2-13} , Y, Y' mají specifický význam. Tyto tetracyklinové sloučeniny mohou být používány k léčbě stavů, které jsou rezpozivní na tetracyklinovou sloučeninu, např. bakteriálních infekcí a neoplazmů, jakož i obecně k dalším známým aplikacím minocyklinových sloučenin, např. blokování efluxu tetracyklinu a modulace genové exprese.
 (74) Guttman Michal JUDr. Ing., Nad Štolou 12, Praha 7, 17000;

(I)

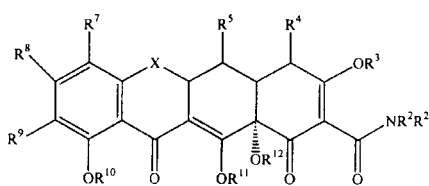

- 7 (51) **C 07 C 255/19, C 07 C 53/00, C 07 C 51/02, C 07 C 253/30, C 07 C 67/36**
 (21) **2003-1616**
 (71) E. I. DU PONT DE NEMOURS AND COMPANY, Wilmington, DE, US;
 (72) Bunel Emilio E., Wilmington, DE, US;
 Clark David A., Landenberg, PA, US;
 (54) **Způsob přípravy kyseliny 5-kyanovaleové, kyseliny adipové nebo dimethyladipátu**
 (22) 03.12.2001
 (32) 11.12.2000
 (31) 2000/254632
 (33) US
 (86) PCT/US01/46482
 (87) WO 02/048094
 (57) Způsob přípravy (1) sloučeniny obecného vzorce $\text{NC-CH}_2\text{-CH}_2\text{-CH}_2\text{-CO}_2\text{R}'$, kde R' znamená atom vodíku nebo alkylovou skupinu s 1 až 12 atomy uhlíku, nebo (2) kyseliny adipové nebo (3) dimethyladipátu za použití 3-pentennitrilu, kyseliny 3-pentenové, respektive methyl-3-pentenoátu jako substrátu, přičemž tento způsob spočívá v uvedení tohoto substrátu do kontaktu s oxidem uhelnatým a nukleofilem v přítomnosti kovu VIII. Skupiny, zvoleného ligandu a kyselinového promotoru. Tento způsob se výhodně provádí za použití nukleofilu, kterým je (a) alkohol nebo voda a (b) voda nebo (c) methanol v přítomnosti kovu VIII. Skupiny, jakým je výhodně palladium, zvoleného fosfinového ligandu a kyselinového promotoru.
 (74) Čermák Karel Dr., Národní třída 32, Praha 1, 11000;
- 7 (51) **C 07 C 271/16, C 07 C 309/73, C 07 C 311/19, C 07 C 317/18, C 07 C 317/22, C 07 C 323/20, C 07 D 209/08, C 07 D 213/65, C 07 D 215/26, C 07 D 295/08**
 (21) **2003-2727**
 (71) EISAI CO., LTD., Tokyo, JP;
 (72) Matsuura Fumiyoshi, Tsukuba-shi, JP;
 Emori Eita, Tsuchiura-shi, JP;
 Shinoda Masanobu, Ibaraki, JP;
 Clark Richard, Tsuchiura-shi, JP;
 Kasai Shunji, Moriya-shi, JP;
 Yoshitomi Hideki, Tsukuba-shi, JP;
 Ymazaki Kazuto, Tsukuba-shi, JP;

Inoue Takashi, Tsukuba-shi, JP;

Miyashita Sadakazu, Tsukuba-shi, JP;

Hihara Taro, Tsukuba-shi, JP;

Harada Hitoshi, Ushiku-shi, JP;

Ohashi Kaya, Tsukuba-shi, JP;

- (54) **Derivát karboxylové kyseliny a jeho sůl**
 (22) 18.04.2002
 (32) 20.04.2001, 14.02.2002
 (31) 2001/123346, 2002/36274
 (33) JP, JP
 (86) PCT/JP02/03866
 (87) WO 02/100812
 (57) Nový derivát karboxylové kyseliny obecného vzorce I, kde R¹ je vodíkový atom, hydroxyl, halogen, karboxyl nebo C₁₋₆ alkyl atd., kde každá skupina může mít jeden nebo více substituentů; L je jednoduchá vazba nebo C₁₋₆ alkylen, C₂₋₆ alkenylen nebo C₂₋₆ alkylylen, kde každá skupina může mít jeden nebo více substituentů; M je jednoduchá vazba nebo C₁₋₆ alkylen, C₂₋₆ alkenylen nebo C₂₋₆ alkylylen, kde každá skupina může mít jeden nebo více substituentů; T je jednoduchá vazba nebo C₁₋₃ alkylen, C₂₋₃ alkenylen nebo C₂₋₃ alkylylen, kde každá skupina může mít jeden nebo více substituentů; W je karboxyl, symbol -- je jednoduchá vazba, kyslíkový atom, skupina .NR^{X1}CQ¹O-, kde Q¹ je kyslíkový atom nebo atom síry a R^{X1} je vodíkový atom, formyl nebo C₁₋₆ alkyl, atd., kde každá skupina může mít jeden nebo více substituentů, -OCQ¹NR^{X1}-, kde Q¹ a R^{X1} jsou definovány výše, -CQ¹NR^{X1}O-, kde Q¹ a R^{X1} jsou definovány výše, ONR^{X1}CQ¹-, kde Q¹ a R^{X1} jsou definovány výše, -Q²SO₂-, kde Q² je kyslíkový atom nebo skupina -NR^{X10} je vodíkový atom, formyl nebo C₁₋₆ alkyl, atd., kde každá skupina může mít jeden nebo více substituentů, nebo -SO₂Q²-, kde Q² je definována výše, kde R^{X2} a R^{X3} a/nebo R^{X4} a R^{X5} mohou společně tvořit kruh, Q³ a Q⁴ jsou stejné nebo se navzájem liší a každá jsou kyslíkový atom, (O)S(O) nebo NR^{X10}, kde NR^{X10} je definována výše; Y je pětičlenná až čtrnáctičlenná aromatická skupina atd., která může mít jeden nebo více substituentů a jeden nebo více heteroatomů a kruh Z je pětičlenná až čtrnáctičlenná aromatická skupina, která může mít 0 až 4 substituenty a jeden nebo více heteroatomů a kde část kruhu může být nasycená, jeho sůl, jeho ester nebo jejich hydrát, který je vhodný jako inzulínový senzibilizátor a léčivo obsahující tento derivát, jeho sůl, jeho ester nebo jejich hydrát, jako účinnou složku.
 (74) PATENTSERVIS PRAHA a.s., Jivenská 1273, Praha 4, 14000;

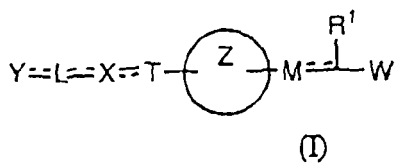

- 7 (51) **C 07 C 271/44, C 07 C 211/27**
 (21) **2002-3555**
 (71) LÉČIVA, A.S., Praha, CZ;
 (72) Štěpánková Hana Ing., Český Brod, CZ;
 Hájiček Josef Ing. CSc., Praha, CZ;
 Šimek Stanislav Ing., Praha, CZ;
 (54) **Způsob výroby (-)-(S)-3-[1-(dimethylamino)ethyl]fenyl-N-ethyl-N-methylkarbamátu**
 (22) 24.10.2002
 (57) Sloučenina vzorce III, popřípadě její alkalická sůl, se nechá reagovat se sloučeninou vzorce VII, kde X je odstupující skupina, na sloučeninu vzorce II, která se pak popřípadě reakcí s kyselinou vinnou převede na (S)-rivastigmin hydrogentartrát vzorce I.

(74) Jirotková Ivana Ing., Nad Štolou 12, Praha 7, 17000;

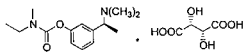

I

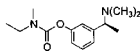

II

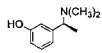

III



VII

7 (51) **C 07 C 311/21, C 07 C 311/29, A 61 K 31/18, A 61 P 9/06**

(21) **2003-2921**

(71) AVENTIS PHARMA DEUTSCHLAND GMBH, Frankfurt am Main, DE;

(72) Brendel Joachim, Bad Vilbel, DE;

Pirard Bernard, Frankfurt, DE;

Peukert Stefan, Frankfurt, DE;

Kleemann Heinz-Werner, Bischofsheim, DE;

Hemmerle Horst, Indianapolis, IN, US;

(54) **Amidy anthranilových kyselin, způsob jejich přípravy, jejich použití jako antiarytmik a farmaceutické prostředky, které je obsahují**

(22) 13.04.2002

(32) 28.04.2001

(31) 2001/10121003

(33) DE

(86) PCT/EP02/04138

(87) WO 02/088073

(57) Amidy anthranilových kyselin vzorce I mají účinek na Kv1.5 draslíkový kanál a inhibují tok draselných iontů, nazývaný jako "ultra-rapidly activating delayed rectifier" v předšlíně lidského srdce. Sloučeniny jsou proto zvláště vhodné jako antiarytmicky účinné látky, zvláště pro terapii a profylaxi atriálních arytmií, například atriálních fibrilací nebo atriálního flutteru.

(74) Kubát Jan Ing., Přístavní 24, Praha 7, 17000;

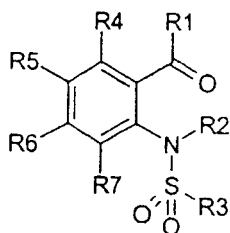

(I)

7 (51) **C 07 C 311/29, C 07 D 295/26, C 07 C 311/27, C 07 C 311/58, C 07 D 295/12, A 61 K 31/18, A 61 P 11/06**

(21) **2003-2189**

(71) GLAXO GROUP LIMITED, Greenford, GB;

(72) Biggadike Keith, Stevenage, GB;

Coe Diane Mary, Stevenage, GB;

Edney Dean David, Dartford, GB;

Halton Abigail, Dartford, GB;

Looker Brian Edgar, Stevenage, GB;

Monteith Michael John, Dartford, GB;

Moore Rebecca Jane, Dartford, GB;

Patel Rajnikant, Dartford, GB;

Procopiou Panayiotis Alexandrou, Stevenage, GB;

(54) **Fenethanolaminové deriváty**

(22) 11.02.2002

(32) 14.02.2001, 09.11.2001

(31) 2001/0103630, 2001/0126998

(33) GB, GB

(86) PCT/EP02/01387

(87) WO 02/066422

(57) Fenethanolaminové deriváty obecného vzorce I jsou látky se selektivním agonistickým účinkem na β_2 -adrenoreceptory a je proto možno je použít k léčení chorob, které je možno takovými látkami zlepšit. Jde o choroby s vratnou obstrukcí dýchacích cest, jako je asthma chronické obstruktivní plicní choroby COPD, například chronický zánět průdušek nebo rozedma, dále infekce dýchacích cest a horních dýchacích cest jako je rýma, včetně alergické a sezonní rýmy. Součástí řešení tvoří také způsob výroby těchto látek a farmaceutický prostředek, který je obsahuje.

(74) Korejzová Zdeňka JUDr., Spálená 29, Praha 1, 11000;

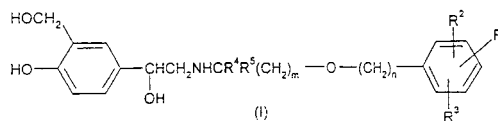

(I)

7 (51) **C 07 C 311/46, C 07 C 317/32, C 07 C 257/18, C 07 D 271/06, C 07 D 211/76, C 07 D 207/26, C 07 D 223/10, A 61 K 31/167, A 61 K 31/18, A 61 P 9/10, A 61 P 29/00**

(21) **2003-2935**

(71) MERCK PATENT GMBH, Darmstadt, DE;

(72) Mederski Werner, Zwingenberg, DE;

Cezanne Bertram, Mörfelden-Walldorf, DE;

Dorsch Dieter, Ober-Ramstadt, DE;

Tsaklakidis Christos, Weinheim, DE;

Gleitz Johannes, Darmstadt, DE;

Barnes Christopher, Bad Soden, DE;

(54) **Derivát kyseliny šťavelové, způsob jeho přípravy, jeho použití a farmaceutický prostředek, který ho obsahuje**

(22) 18.03.2002

(32) 10.04.2001

(31) 2001/10117823

(33) DE

(86) PCT/EP02/02963

(87) WO 02/083630

(57) Derivát kyseliny šťavelové obecného vzorce I, kde jednotlivé symboly mají specifický význam, a jeho farmaceuticky přijatelné soli, solváty a stereoisomery. Způsob jeho přípravy a jeho použití pro výrobu léčiva pro ošetřování tromboembolických nemocí, jako jsou trombóza, infarkt myokardu, arterioskleróza, záněty, apoplexie, angina pectoris, restenóza po angioplastice, bolest v lýtkových svalech při chůzi, migrény, nádory, nádorové nemoci a/nebo nádorové metastázy.

(74) Matějka Jan JUDr., Národní 32, Praha, 11000;

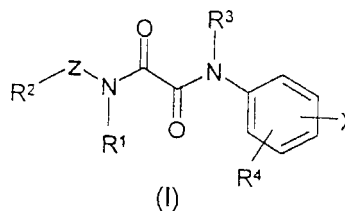

(I)

7 (51) **C 07 C 323/58, A 61 K 31/198, A 61 P 29/00, A 61 P 37/00, A 61 P 3/06, A 61 P 25/06**

(21) **2003-1744**

(71) GLAXO GROUP LIMITED, Greenford, GB;

(72) Box David, Stevenage, GB;

Colclough David, Dartford, GB;

Gillies Iain, Waterlooville, GB;
Loft Michael Simon, Dartford, GB;
Moore Rebecca, Dartford, GB;

- (54) **Inhibitor syntetázy NO**
(22) 17.12.2001
(32) 21.12.2000
(31) 2000/0031179
(33) GB
(86) PCT/GB01/05596
(87) WO 02/050021
(57) Sloučenina vzorce I s názvem kyselina (2S)-2-amino-4-
{[2-(ethanimidoylamino)-ethyl]-thio}-butanová,
sloučenina s kyselinou fosforečnou nebo její solvát nebo
fyziologicky funkční derivát je vhodná jako relativně
nehydrofobický, selektivní inhibitor syntetázy oxidu
dusnatého. Sloučeniny se používají při profylaxi a léčbě
klinických stavů, při nichž se indikuje inhibitor syntetázy
NO, zvláště inhibitor iNOS. Tyto stavy zahrnují zánětlivé
stavy, šokové stavy, poruchy imunity a poruchy
gastrointestinální motility. Sloučeniny vzorce I lze také
použít pro profylaxi a léčbě onemocnění centrálního
nervového systému, zahrnující migrénu a metabolické
poruchy, včetně dyslipidemie.

(74) Korejzová Zdeňka JUDr., Spálená 29, Praha 1, 11000;

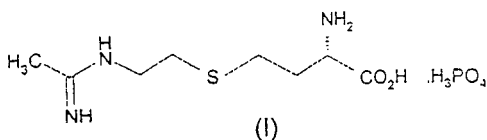

- 7 (51) **C 07 D 207/04, A 61 K 31/401, A 61 P 3/10**
(21) **2003-2766**
(71) MERCK PATENT GMBH, Darmstadt, DE;
(72) Moinet Gérard, Orey, FR;
Cravo Daniel, Sartrouville, FR;
(54) **Derivát biguanidu, jeho použití a
farmaceutický prostředek, který ho obsahuje**
(22) 20.03.2002
(32) 21.03.2001
(31) 2001/0103846
(33) FR
(86) PCT/EP02/03119
(87) WO 02/074740
(57) Derivát biguanidu obecného vzorce I, kde znamená R¹ a
R² na sobě nezávisle C₁₋₆alkyl, nebo R¹ a R² spolu
dohromady 3- až 8-členný cyklus zahrnující atom N, na
který jsou vázány, R³ a R⁴ spolu dohromady s atomem N,
na který jsou vázány, cyklus ze souboru zahrnujícího
aziridin, pyrrolol, imidazolyl, pyrazolyl, indolyl, indolinyl,
pyrrolidinyl, piperazinyl a piperidyl, a jejich tautomerní,
enantiomerní, diastereomerní a epimerní formy, solváty a
farmaceuticky přijatelné soli a farmaceutické prostředky,
které ho obsahují pro ošetřování patologií spojených
s hyperglykemií, jako je diabetes.

(74) Matějka Jan JUDr., Národní 32, Praha, 11000;

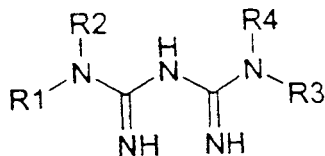

- 7 (51) **C 07 D 207/34, A 61 K 31/40, A 61 P 3/06**
(21) **2003-1495**
(71) TEVA PHARMACEUTICAL INDUSTRIES LTD.,
Petah Tiqva, IL;
(72) Aronhime Judith, Rehovot, IL;
Lidor-Hadas Ramy, Kafar-Saba, IL;

Niddam Valerie, Even-Yeouda, IL;
Lifshitz Revital, Herzilia, IL;

- (54) **Forma VII hemi-kalcium atorvastatinu**
(22) 05.11.2001
(32) 03.11.2000
(31) 2000/245897
(33) US
(86) PCT/US01/43947
(87) WO 02/041834
(57) Řešení poskytuje novou formu hemi-kalcium atorvastatinu
označenou jako Forma VII a nový způsob její přípravy, ve
kterém je jiná forma hemi-kalcium atorvastatinu
suspendována v ethanolu, výhodně v absolutním ethanolu,
a je konvertována na novou formu, která je pak izolována.
Řešení dále poskytuje způsob snížení plasmatické hladiny
lipoproteinu o nízké hustotě u pacientů trpících nebo
náchylných k hypercholesterolemii, a kompozice a
dávkové formy.

(74) Čermák Karel Dr., Národní 32, Praha 1, 11000;

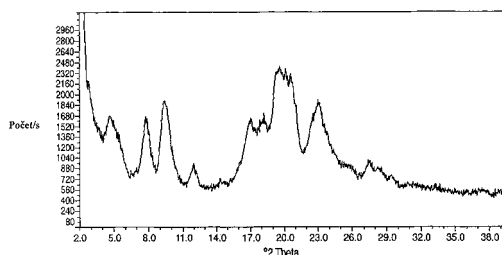

- 7 (51) **C 07 D 209/08**
(21) **2003-2102**
(71) SANKYO COMPANY, LIMITED, Tokyo, JP;
(72) Tomori Hiroshi, Hiratsuka-shi, JP;
Miyamoto Hiroshi, Hiratsuka-shi, JP;
Fukuhara Hiroshi, Hiratsuka-shi, JP;
Fujimoto Katsuhiko, Hiratsuka-shi, JP;
Wakayama Masakazu, Hiratsuka-shi, JP;
Sonobe Ryuichi, Hiratsuka-shi, JP;
Motoko Miura, Hiratsuka-shi, JP;
Kazuhiko Shimura, Hiratsuka-shi, JP;
(54) **Derivát indolinu a způsob jeho výroby**
(22) 01.02.2002
(32) 02.02.2001
(31) 2001/026374
(33) JP
(86) PCT/JP02/00804
(87) WO 02/062758
(57) Předložené řešení poskytuje nové neziprodukty,
představované obecnými vzorci I a II, které jsou použitelné
pro syntézu indolinového derivátu, mající výbornou
inhibiční aktivitu ACAT, a dále uvádí způsob výroby
meziproduktů I a II. V těchto vzorcích R¹ představuje
skupinu chránící aminoskupinu, R² a R³ jsou stejné nebo
rozdílné a každé představuje nižší alkylovou skupinu, R⁴
představuje vodík nebo skupinu chránící karboxylovou
skupinu.

(74) PATENTSERVIS PRAHA a.s., Jivenská 1, Praha 4,
14000;

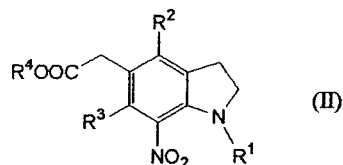
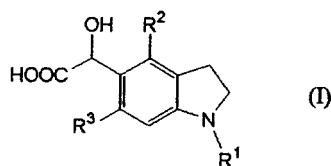

7 (51) **C 07 D 211/42, A 61 K 31/445, A 61 P 25/28, C 07 F 9/59**

(21) **2003-492**

(71) F. HOFFMANN-LA ROCHE AG, Basle, CH;

(72) Alanine Alexander, Schlierbach, FR;

Buettelmann Bernd, Schopfheim, DE;

Fischer Holger, Grellingen, CH;

Heitz Neidhart Marie-Paule, Hagenthal-le-Bas, FR;

Huwylar Joerg, Burg, CH;

Jaeschke Georg, Basle, CH;

Pinard Emmanuel, Linsdorf, FR;

Wyler Rene, Zuerich, CH;

(54) **Proléčiva ligandů NMDA receptoru**

(22) 20.08.2001

(32) 21.08.2000

(31) 2000/00117918

(33) EP

(86) PCT/EP01/09561

(87) WO 02/016321

(57) Popisují se sloučeniny obecného vzorce I, kde R je skupina a) $-C(O)(CH_2)_n C(O)OH$, b) skupina vzorce (b), kde R^1 je skupina $-N(R^2)(R^3)$ a R^2/R^3 jsou nezávisle atom vodíku nebo nižší alkylová skupina, nebo je cyklický terciární amin, popřípadě substituovaný nižší alkylovou skupinou, c) $-P(O)(OH)_2$ nebo d) $-C(O)(CH_2)_n NHC(O)(CH_2)_m N(R^2)(R^3)$; a n je číslo 1, 2, 3 nebo 4; a její farmaceuticky přijatelné kyselé adiční soli. Sloučeniny lze použít jako proléčiva původních sloučenin vzorce II, které jsou vhodné pro léčení chorob souvisejících s NMDA-receptory.

(74) Čermák Karel Dr., Národní třída 32, Praha 1, 11000;

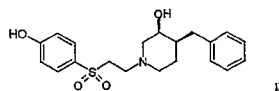
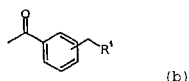
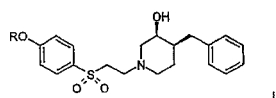

7 (51) **C 07 D 211/84**

(21) **2003-2583**

(71) HANMI PAHRM. CO., LTD., Kyungki-do, KR;

(72) Moon Young-Ho, Kyungki-do, KR;

Kim Nam-Du, Kyungki-do, KR;

Lee Kyung-Ik, Incheon, KR;

Lee Gwan-Sun, Seoul, KR;

Woo Jong-Soo, Kyungki-do, KR;

(54) **Nový amlodipinkamsylát a způsob jeho přípravy**

(22) 28.03.2002

(32) 29.03.2001

(31) 2001/0116514

(33) KR

(86) PCT/KR02/00543

(87) WO 02/079158

(57) Amlodipinkamsylát podle předloženého řešení je krystalická sůl amlodipinu, vhodná k přípravě farmaceutických léčiv. Připravuje se za použití nízkotoxické kafrosulfonové kyseliny k vytvoření požadovaných farmaceutických vlastností pro ošetřování kardiovaskulárních chorob.

(74) PATENTSERVIS PRAHA a.s., Jivenská 1, Praha 4, 14000;

7 (51) **C 07 D 213/12, A 61 K 31/5377, A 61 K 31/517, A 61 P 35/00**

(21) **2002-4037**

(71) GÖDECKE GMBH, Karlsruhe, DE;

(72) Barth Hubert, Emmendingen, DE;

Steiner Klaus, Emmendingen, DE;

Schneider Simon, Merzhausen, DE;

Hüls Dietmar, Freiburg, DE;

Mühlenfeld Andreas, Freiburg, DE;

Westermayer Manfred, Gundelfingen, DE;

(54) **Polymorfní formy/hydráty dihydrochloridu N-[4-(3-chlor-4-fluorfenylamino)-7-(3-morfolin-4-ylpropoxy)chinazolin-6-yl]akrylamidu**

(22) 15.06.2001

(32) 30.06.2000

(31) 2000/10031971

(33) DE

(86) PCT/EP01/06733

(87) WO 02/000630

(57) Polymorfní formy/hydráty dihydrochloridu N-[4-(3-chlor-4-fluorfenylamino)-7-(3-morfolin-4-ylpropoxy)chinazolin-6-yl]akrylamidu, způsoby jejich výroby a použití těchto polymorfních forem/hydrátů pro výrobu léčiva s ireversibilním inhibičním účinkem na tyrosinkinasu.

(74) Matějka Jan JUDr., Národní 32, Praha, 11000;

7 (51) **C 07 D 215/22, A 61 K 31/47, A 61 P 33/00**

(21) **2003-2758**

(71) MEIJI SEIKA KAISHA, LTD., Tokyo-to, JP;

(72) Yamamoto Kazumi, Kanagawa-ken, JP;

Oyama Kazuhiko, Kanagawa-ken, JP;

Sakai Masayo, Kanagawa-ken, JP;

Horikoshi Ryo, Kanagawa-ken, JP;

(54) **Chinolinové deriváty**

(22) 12.04.2002

(32) 12.04.2001

(31) 2001/114459

(33) JP

(86) PCT/JP02/03685

(87) WO 02/083644

(57) Podstavu řešení tvoří chinolinové deriváty obecného vzorce I, v němž jednotlivé symboly mají specifický význam. Tyto látky jsou účinné proti ektoparazitům u teplokrevných živočichů a je proto možno je použít ve formě prostředků, které rovněž tvoří součást řešení pro hubení ekoparazitů zejména u savců a ptáků.

(74) Korejzová Zdeňka JUDr., Spálená 29, Praha 1, 11000;

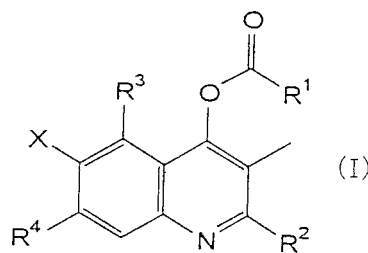

7 (51) **C 07 D 217/26, C 07 D 401/12, C 07 D 409/12, C 07 D 405/12, A 61 K 31/47, A 61 P 31/18**

(21) **2003-1667**

(71) F. HOFFMANN-LA ROCHE AG, Basle, CH;

(72) Martin Joseph Armstrong, Harpenden, GB;

Redshaw Sally, Hitchin, GB;

Swallow Steven, Hitchin, GB;

Thomas Gareth John, Welwyn, GB;

(54) **Nové sloučeniny použitelné jako inhibitory HIV proteázy**

(22) 12.11.2001

(32) 22.11.2000

(31) 2000/0028483

(33) GB

(86) PCT/EP01/13068

(87) WO 02/042277

(57) Předmětem řešení jsou sloučeniny obecného vzorce I a jejich přijatelné sole, kde R¹ je vodík, skupina hydroxy, NHR² nebo skupina vzorce (A), kde X je O nebo S a R⁷ a R⁸ jsou nezávisle vodík, alkyl, aryl, heterocyklyl, arylalkyl, heterocykloalkyl nebo R⁷ a R⁸ spolu s dusíkovým atomem, ke kterému se připojují, tvoří nasycený kruh, který může obsahovat další heteroatom nebo skupinu (B), ve které v případě, že n = 1, Y představuje N, R⁹ je vodík nebo alkyl a R¹⁰ je vodík, alkyl, aryl, arylalkyl, heterocykloalkyl, heterocyklyl, nebo R⁹ a R¹⁰ společně s heteroatomem, ke kterému se připojují, tvoří heterocyklus, R¹¹ a R¹² jsou nezávisle vodík nebo alkyl, nebo R¹¹ a R¹² společně s atomem uhlíku, ke kterému se připojují, tvoří cyklus. Sloučeniny vzorce I jsou silnými inhibitory HIV aspartylproteázy a lze je tedy použít při léčbě nemocí zprostředkovaných virem HIV.

(74) Čermák Karel Dr., Národní třída 32, Praha 1, 11000;

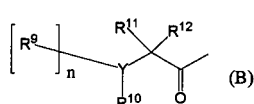
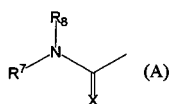
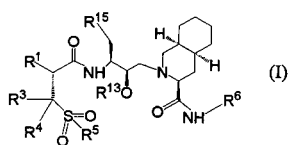

7 (51) **C 07 D 231/18, A 61 K 31/415, A 61 P 31/18, C 07 D 231/22, C 07 D 401/12, C 07 D 401/06, C 07 D 403/06, C 07 D 413/12, C 07 D 413/06**

(21) **2003-1297**

(71) F. HOFFMANN-LA ROCHE AG, Basle, CH;

(72) Dymock Brian William, St. Albans, GB;

Jones Philip Stephen, Welwyn Garden City, GB;

Merrett John Herbert, Baldock, GB;

Parratt Martin John, Hertford, GB;

(54) **Pyrazolové deriváty pro léčbu virových onemocnění**

(22) 04.10.2001

(32) 10.10.2000

(31) 2000/0024795

(33) GB

(86) PCT/EP01/11474

(87) WO 02/030907

(57) Řešení se týká nových a známých pyrazolových derivátů, způsobu jejich přípravy, farmaceutických prostředků a použití takových sloučenin v lékařství. Zejména sloučeniny obecného vzorce I jsou inhibitory enzymu reverzní transkriptázy viru imunitní lidské nedostatečnosti, který se podílí na virové replikaci. Proto mohou být sloučeniny podle předkládaného řešení s výhodou používány pro léčbu chorob zprostředkovaných HIV. Specificky řešení popisuje použití sloučenin obecného vzorce I pro léčbu nemocí zprostředkovaných virem lidské imunitní nedostatečnosti (HIV) nebo přípravu léčiv pro takovou léčbu.

(74) Čermák Karel Dr., Národní třída 32, Praha 1, 11000;

7 (51) **C 07 D 233/50, C 07 D 405/12, A 61 K 31/4168, A 61 K 31/496, A 61 K 31/5377, A 61 K 31/4178, A 61 P 29/00**

(21) **2003-1596**

(71) F. HOFFMANN-LA ROCHE AG, Basle, CH;

(72) Jahangir Alam, San Jose, CA, US;

(54) **Deriváty substituovaného 2-fenylaminoimidazolinfenylketonu jako IP antagonistická činidla**

(22) 05.11.2001

(32) 14.11.2000

(31) 2000/248888

(33) US

(86) PCT/EP01/12776

(87) WO 02/040453

(57) Popisují se sloučeniny, které jsou obecně modulatory receptorů prostaglandinů I₂ (IP), zejména antagonisty IP receptoru, a které mají obecný vzorec I, kde A, R¹ a R² jsou definovány v popisu řešení, a jejich jednotlivé isomery, racemické nebo neracemické směsi isomerů nebo jejich farmaceuticky přijatelné soli nebo solváty. Řešení dále zahrnuje farmaceutické prostředky, které obsahují uvedené sloučeniny, způsob přípravy uvedených sloučenin a jejich použití pro léčení chorob, které souvisí s bolestí, zánětem, chorobami močové soustavy, dýchacími potížemi způsobenými alergií nebo astmatem, tvorbou otoku nebo hypotenzivních cévních chorob.

(74) Čermák Karel Dr., Národní třída 32, Praha 1, 11000;

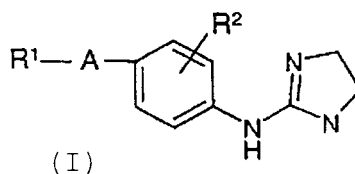

7 (51) **C 07 D 233/78, C 07 D 413/12, C 07 D 405/12, C 07 D 401/12, C 07 D 403/12, A 61 K 31/422, A 61 K 31/4166, A 61 K 31/4439, A 61 K 31/5377, A 61 P 35/00, A 61 P 11/00, A 61 P 19/00, A 61 P 29/00**

(21) **2003-2502**

(71) ASTRAZENECA AB, Södertälje, SE;

(72) Eriksson Anders, Lund, SE;

Lepistö Matti, Lund, SE;

Lundkvist Michael, Lund, SE;

Munck af Rosenschöld Magnus, Lund, SE;

Zlatoidsky Pavol, Lund, SE;

(54) **Inhibitory metalloproteinasy**

(22) 13.03.2002

(32) 15.03.2001, 15.03.2001

(31) 2001/0100902, 2001/0100903

(33) SE, SE

(86) PCT/SE02/00475

(87) WO 02/074750

- (57) Sloučenina inhibující metaloproteinasu nebo její farmaceuticky přijatelná sůl nebo in vivo hydrolyzovatelný ester této sloučeniny pro použití při léčení nemoci nebo chorobného stavu zprostředkovaného jedním nebo více metaloproteinasy, jako např. revmatoidní artritida, osteoartritida, metastázy nádorů, astmatu, záněty kůže atd., přičemž tato sloučenina inhibující metaloproteinasu obsahuje skupinu vázající kov a jednu nebo více dalších funkčních skupin nebo postranních řetězců a strukturu uvedené skupiny vázající kov je možné vyjádřit obecným vzorcem I, ve kterém X je vybraná ze skupiny zahrnující skupinu NR¹, atom kyslíku a atom síry; B je atom uhlíku nebo skupina CH a je místem připojení jedné nebo více dalších funkčních skupin nebo postranních řetězců; Y¹ a Y² jsou nezávisle na sobě vybrané ze skupiny zahrnující atom kyslíku a atom síry; R¹ je vybraná ze skupiny zahrnující atom vodíku, alkylovou skupinu a haloalkylovou skupinu.
- (74) Zelený Pavel JUDr., Hálkova 2, Praha 2, 12000;

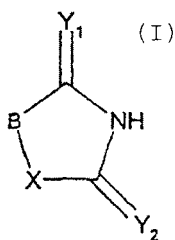

- 7 (51) C 07 D 233/90, A 61 K 31/4164, C 07 D 413/04, A 61 P 25/28, A 61 P 25/18, A 61 P 25/08
- (21) 2003-1795
- (71) F. HOFFMANN-LA ROCHE AG, Basle, CH;
- (72) Mutel Vincent, Mulhouse, FR;
Peters Jens-Uwe, Grenzach-Wyhlen, DE;
Wichmann Juergen, Steinen, DE;
- (54) **Fenylethylové nebo fenylethylové deriváty jako antagonisté glutamátového receptoru**
- (22) 26.11.2001
- (32) 04.12.2000
- (31) 2000/00126615
- (33) EP
- (86) PCT/EP01/13714
- (87) WO 02/046166
- (57) Použití sloučenin obecného vzorce I a rovněž jejich farmaceuticky přijatelných solí, pro přípravu léčiva pro léčbu nebo prevenci chorob zprostředkovaných receptorem mGluR5.
- (74) Čermák Karel Dr., Národní 32, Praha 1, 11000;

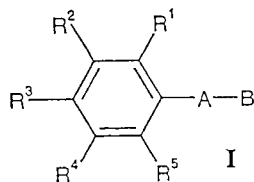

- 7 (51) C 07 D 241/08, C 07 D 267/10, C 07 D 243/08, C 07 D 265/10, C 07 D 267/22, C 07 D 267/06, C 07 D 409/12, C 07 D 417/12, C 07 D 403/12, C 07 D 413/12, C 07 D 409/06, C 07 D 401/12, A 61 K 31/395, A 61 K 31/495, A 61 K 31/55, A 61 P 1/06, A 61 P 11/06, A 61 P 21/02
- 2002-4199
- (71) F. HOFFMANN-LA ROCHE AG, Basle, CH;
- (72) Madera Ann Marie, Dublin, CA, US;
Stabler Russell Stephen, Mountain View, CA, US;
Weikert Robert James, Woodside, CA, US;
- (54) **Substituované 1-aminoalkyllaktamy a jejich použití jako antagonisty muskarinového receptoru**

- (22) 17.05.2001
- (32) 25.05.2000, 09.02.2001
- (31) 2000/207483, 2001/267617
- (33) US, US
- (86) PCT/EP01/05631
- (87) WO 01/090082
- (57) Řešení se týká sloučenin, které jsou obecně antagonisty muskarinových M2/M3 receptorů a které jsou reprezentovány vzorcem I, kde jeden z X, Y nebo Z je nezávisle -S-, -O-, nebo >NR⁴, další jsou -CH₂; (p) je celé číslo od 0 do 3 včetně; m je celé číslo od 0 do 3 včetně, n je celé číslo od 1 do 6 včetně, R³ je (C₁₋₆)-alkyl, (C₁₋₆)-alkenyl, (C₁₋₆)-alkynyl nebo cykloalkyl; a R¹, R² a R³ jsou vodík nebo specifikované substituenty. Tyto sloučeniny jsou vhodné pro léčení nemocí spojených s chorobami hladkého svalstva.
- (74) Čermák Karel Dr., Národní třída 32, Praha 1, 11000;

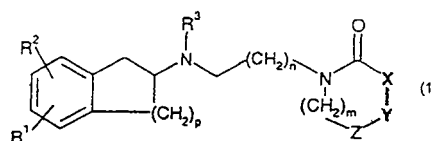

- 7 (51) C 07 D 241/08, C 07 D 223/10, C 07 D 267/10, C 07 D 243/08, C 07 D 207/27, C 07 D 211/76, C 07 D 225/02, C 07 D 265/10, C 07 D 267/22, C 07 D 279/06, C 07 D 239/10, C 07 D 243/04, C 07 D 405/12, C 07 D 401/12, C 07 D 409/12, C 07 D 409/06, C 07 D 411/12, C 07 D 417/12, C 07 D 413/06, C 07 D 405/06, C 07 D 403/12, C 07 D 417/14, C 07 D 417/06, C 07 D 401/06, A 61 K 31/395, A 61 K 31/495, A 61 K 31/55, A 61 P 1/06, A 61 P 11/06, A 61 P 13/06
- (21) 2002-4200
- (71) F. HOFFMANN-LA ROCHE AG, Basle, CH;
- (72) Dvorak Charles Alois, Palo Alto, CA, US;
Fisher Lawrence Emerson, Mountain View, CA, US;
Green Keena Lynn, Newark, CA, US;
Harris Raplh New III, Redwood City, CA, US;
Maag Hans, Menlo Park, CA, US;
Prince Anthony, Los Altos, CA, US;
Repke David Bruce, Milpitas, CA, US;
Stabler Russell Stephen, Mountain View, CA, US;
- (54) **Substituované 1-aminoalkyllaktamy a jejich použití jako antagonisty muskarinového receptoru**
- (22) 16.05.2001
- (32) 25.05.2000, 09.02.2001
- (31) 2000/207483, 2001/267579
- (33) US, US
- (86) PCT/EP01/05584
- (87) WO 01/090081
- (57) Řešení se týká sloučenin, které jsou obecně antagonisty muskarinových M2/M3 receptorů a které jsou reprezentovány vzorcem I, kde jeden z X, Y nebo Z je nezávisle -S-, -O-, CH₂ nebo >N-R⁶, další jsou -CH₂; m je celé číslo od 0 do 3 včetně; n je celé číslo od 1 do 6 včetně; R⁴ je (C₁₋₆)-alkyl; R⁵ je nezávisle v každém výskytu (C₁₋₆)-alkyl, (C₁₋₆)-alkenyl, (C₁₋₆)-alkynyl nebo cykloalkyl; a R¹, R² a R³ jsou vodík nebo specifikované substituenty. Tyto sloučeniny jsou vhodné pro léčení nemocí spojených s chorobami hladkého svalstva.
- (74) Čermák Karel Dr., Národní třída 32, Praha 1, 11000;

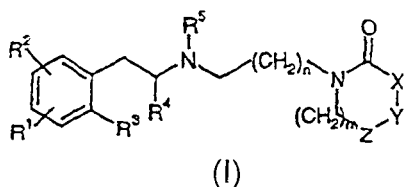

- 7 (51) C 07 D 265/00, C 07 D 275/00, C 07 D 327/00, A 61 K 31/39, A 61 K 31/395, A 61 P 37/00, A 61 P 29/00
 (21) 2003-1964
 (71) ALMIRALL PRODEFARMA, S. A., Barcelona, ES;
 (72) Jimenez Mayorga Juan Miquel, Barcelona, ES;
 Bach Tana Jordi, Vic, ES;
 Ontoria Ontoria Jesus Maria, Pomezia, IT;
 Navarro Romero Eloisa, Barcelona, ES;
 (54) **Deriváty močoviny jako antagonisté alfa4 integrinů**
 (22) 15.01.2002
 (32) 19.01.2001
 (31) 2001/0100126
 (33) ES
 (86) PCT/EP02/00331
 (87) WO 02/057242
 (57) Noví antagonisté integrinu $\alpha 4\beta 1$ a/nebo $\alpha 4\beta 7$ obecného vzorce I nebo jejich farmaceuticky přijatelné soli, ve kterých R1, R2, R3, R4, R5 a Z mají specifický význam a L1 je např. -S-, -S(O)-, -S(O)₂-, -C(O)-, -C(O)O-, -C(S)-, L2 je např. kovalentní vazba, -O-, -S-, -S(O)-, -S(O)₂-, W je např. O, S, NH, NCN, X je -(CH₂)_n-arylová nebo heteroarylová skupina, kde arylové a heteroarylové zbytky jsou případně substituované, Y je monocyklická arylová nebo heteroarylová skupina obsahující jeden či dva heteroatomy, zvolené z atomů dusíku, kyslíku a síty, kde arylové a heteroarylové zbytky jsou případně substituované.
 (74) Kalenský Petr JUDr., Hálkova 2, Praha 2, 12000;

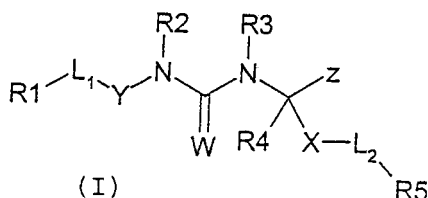

- 7 (51) C 07 D 277/64, C 07 D 235/14, C 07 D 333/58, C 07 D 209/14, C 07 D 307/81, C 07 C 279/04, A 61 K 31/428, A 61 K 31/4184, A 61 K 31/404, A 61 K 31/381, A 61 K 31/343, A 61 P 3/00
 (21) 2003-2765
 (71) MERCK PATENT GMBH, Darmstadt, DE;
 (72) Moinet Gérard, Orsay, FR;
 Cravo Daniel, Sartrouville, FR;
 (54) **Derivát bicyckického guanidinu, jeho použití a farmaceutický prostředek, který ho obsahuje**
 (22) 27.02.2002
 (32) 21.03.2001
 (31) 2001/0103843
 (33) FR
 (86) PCT/EP02/02094
 (87) WO 02/076963
 (57) Derivát biguanidu obecného vzorce I, kde znamená A skupinu benzenovou nebo pyridinovou, které jsou popřípadě substituovány; X -CH=, -CH₂-, -N= nebo -NH-; Y -CH₂-, atom O nebo S nebo -NR⁷, kde znamená R⁷ H, C₁₋₅alkyl, benzyl, C₃₋₈cykloalkyl nebo CH₂CO₂H; (c) kde znamená A nesubstituovanou skupinu benzenovou, X skupinu -CH₂-, R¹ atom vodíku nebo rozvětvenou nebo

nerozvětvenou skupinu alkylovou s 1 až 5 atomy uhlíku, Y skupinu -CR⁷, kde znamená R⁷ atom vodíku, rozvětvenou nebo nerozvětvenou skupinu alkylovou s 1 až 5 atomy uhlíku nebo skupinu benzylovou; (d) kde znamená A nesubstituovanou skupinu benzenovou, X skupinu -CH=, R¹ atom vodíku, Y skupinu -NR⁷, kde znamená R⁷ skupinu ethylovou, a jejich tautomeri, enantiomeri, diastereoisomerní a epimerní formy, jejich solváty a farmaceuticky přijatelné soli a farmaceutické prostředky, které ho obsahují pro ošetřování patologii spojených se syndromem izulinové resistance.

- (74) Matějka Jan JUDr., Národní 32, Praha, 11000;

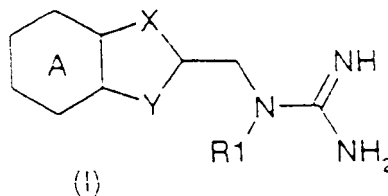

- 7 (51) C 07 D 309/40, C 07 D 405/12, A 61 K 31/351, A 61 K 31/4433, A 61 P 29/00
 (21) 2002-3058
 (71) ALMIRALL PRODEFARMA AG, Baar, CH;
 (72) Crespo Crespo Maria Isabel, Barcelona, ES;
 Jimenez Mayorga Juan Miguel, Barcelona, ES;
 Matallana Julia Josep Lluís, Mataro, ES;
 Feixas Gras Joan, Barcelona, ES;
 (54) **Deriváty 2-fenylpyran-4-onu**
 (22) 16.03.2001
 (32) 16.03.2000
 (31) 2000/0000637
 (33) ES
 (86) PCT/EP01/03042
 (87) WO 01/068633
 (57) Toto řešení se týká derivátů 2-(4-sulfonylfenyl)pyran-4-onu obecného vzorce I, způsobu jejich přípravy, farmaceutických kompozic, které je obsahují a jejich medicínlího použití pro léčeni bolesti, horečky nebo zánětu atd.
 (74) Kalenský Petr JUDr., Hálkova 2, Praha 2, 12000;

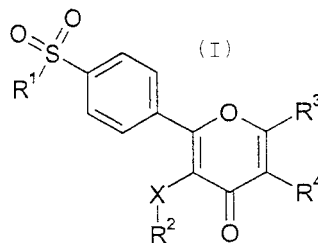

- 7 (51) C 07 D 401/04, C 07 D 401/14, C 07 D 407/14, C 07 D 409/14, A 61 K 31/45, A 61 K 31/4035, A 61 P 25/00, A 61 P 35/00, A 61 P 37/00
 (21) 2003-2041
 (71) CELGENE CORPORATION, Warren, NJ, US;
 Robarge Michael J., North Plainfield, NJ, US;
 Chen Roger Shen-Chu, Edison, NJ, US;
 Muller George W., Bridgewater, NJ, US;
 Man Hon-Wah, Princeton, NJ, US;
 (54) **Isoindolimidové deriváty**
 (22) 21.12.2001
 (32) 27.12.2000, 05.10.2001
 (31) 2000/258372, 2001/972487
 (33) US, US
 (86) PCT/US01/50401
 (87) WO 02/059106

- (57) Isoindolimidové deriváty vzorce I a farmaceuticky přijatelné soli, hydráty, solváty, klatráty, enantiomery, diastereomery, racemáty nebo směsi stereoisomerů, farmaceutické prostředky s jejich obsahem a jejich použití pro snížení hladin cytokinů a jejich prekurzorů u savců. Řešení se zvláště týká isoindolimidových sloučenin, které jsou silné inhibitory produkce TNF- α u savců a jsou použitelné pro léčení nebo prevenci onemocnění nebo poruch u savců, jako je např. rakovina jako solidní tumory a tumory krevního původu; onemocnění srdce jako je městnavé selhání srdce; osteoporóza; a genetické, zánětlivé, alergické a autoimunitní onemocnění.
- (74) Korejzová Zdeňka JUDr., Spálená 29, Praha 1, 11000;

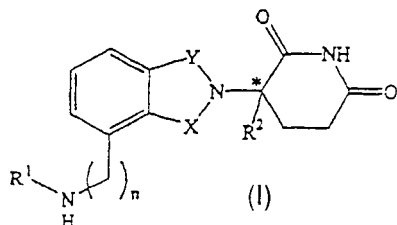

- 7 (51) **C 07 D 401/04, C 07 D 237/32, C 07 D 407/04, A 61 K 31/50, A 61 K 31/4427, A 61 P 29/00**

(21) **2003-2491**

- (71) ALTANA PHARMA AG, Konstanz, DE;
 (72) Hatzelmann Armin, Konstanz, DE;
 Bundschuh Daniela, Konstanz, DE;
 Kley Hans-Petr, Allensbach, DE;
 Timmerman Hendrik, Oegstgeest, NL;
 Christiaans Johannes A. M., Utrecht, NL;
 Grundler Gerhard, Konstanz, DE;
 Schmidt Beate, Allensbach, DE;
 Sterk Geert Jan, Utrecht, NL;

(54) **Ftalazinonpiperidinové deriváty**

- (22) 14.02.2002
 (32) 15.02.2001
 (31) 2001/01103496
 (33) EP
 (86) PCT/EP02/01547
 (87) WO 02/064584

- (57) Ftalazinonpiperidinové deriváty obecného vzorce I jsou látky s dobrou účinností jako inhibitory PDE4 a je proto možno je použít ve formě farmaceutického prostředku, který rovněž tvoří součást řešení, pro léčení chorob dýchacích cest a dalších chorob, zprostředkovaných působením PDE4. Řešení se týká také použití popsaných derivátů pro výrobu farmaceutických prostředků.

- (74) Korejzová Zdeňka JUDr., Spálená 29, Praha 1, 11000;

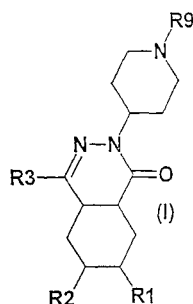

- 7 (51) **C 07 D 401/14, C 07 D 239/94, C 07 D 401/12, C 07 D 403/12, C 07 D 405/14, C 07 D 413/12, C 07 D 417/12, A 61 K 31/495, A 61 P 35/00**

(21) **2002-3951**

- (71) PFIZER PRODUCTS INC., Groton, CT, US;
 (72) Kath John Charles, Groton, CT, US;

Bhattacharya Samit Kumar, Groton, CT, US;
 Morris Joel, Groton, CT, US;

(54) **Substituované bicycklické deriváty pro léčení abnormálního buněčného růstu**

- (22) 14.06.2001
 (32) 22.06.2000
 (31) 2000/213136
 (33) US
 (86) PCT/IB01/01046
 (87) WO 01/098277

- (57) Řešení se týká sloučenin obecného vzorce 1 a jejich farmaceuticky přijatelných solí, proléčiv a solvátů, kde R^1 , R^3 , R^4 , R^5 , R^{11} , m a p mají zde definované významy. Řešení se rovněž týká způsobů léčby abnormálního buněčného růstu u savců podáním sloučenin obecného vzorce 1, a stejně tak farmaceutických kompozic, určených pro léčbu těchto chorob, které obsahují sloučeniny obecného vzorce 1. Dále se týká způsobů přípravy sloučenin obecného vzorce 1.

- (74) Matějka Jan JUDr., Národní 32, Praha, 11000;

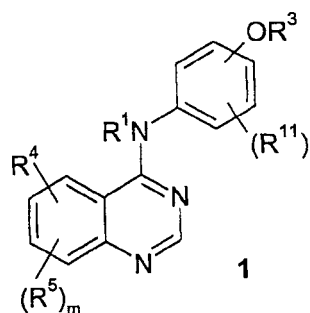

- 7 (51) **C 07 D 403/04, C 07 D 417/04, C 07 D 413/04, A 61 K 31/4709, A 61 K 31/4178, A 61 K 31/4184, A 61 K 31/427, A 61 K 31/4245, A 61 K 31/404, A 61 P 3/00, A 61 P 25/00**

(21) **2003-1422**

- (71) JANSSEN PHARMACEUTICA N. V., Beerse, BE;
 (72) Breslin Henry Joseph, Titusville, NJ, US;
 De Winter Hans Louis Jos, Beerse, BE;
 Kukla Michael Joseph, Maple Glen, PA, US;

(54) **Inhibitory tripeptidylpeptidázy**

- (22) 24.10.2001
 (32) 30.10.2000
 (31) 2000/244223
 (33) US
 (86) PCT/EP01/12388
 (87) WO 02/036116

- (57) Řešení se týká nových sloučenin o vzorci I, kde n je 0 nebo 1 a X je O, S nebo $-(CR^4R^5)_m$ a R^2 je libovolně substituovaný 5-členný heterocyclus nebo libovolně substituovaný benzimidazol, které jsou inhibitory membránové tripeptidylpeptidázy zodpovědné za inaktivaci endogenních neuropeptidů jako jsou cholecystokininy (CCK₁). Dále se řešení týká způsobů přípravy těchto sloučenin, farmaceutických směsí obsahujících tyto sloučeniny právě tak jako použití těchto sloučenin jako léků pro léčení poruch stravování, obezity, psychotických syndromů, atd..

- (74) Čermák Karel Dr., Národní třída 32, Praha 1, 11000;

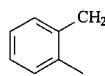
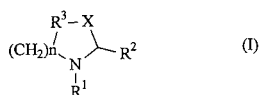

7 (51) **C 07 D 403/06, C 07 D 209/42, C 07 D 295/04, A 61 P 25/00**

(21) **2003-2202**

(71) MERCK PATENT GMBH, Darmstadt, DE;

(72) Crassier Helène, Weiterstadt, DE;

Eckert Uwe, Darmstadt, DE;

Böttcher Henning, Darmstadt, DE;

Bathe Andreas, Darmstadt, DE;

Emmert Steffen, Weiterstadt, DE;

(54) **Způsob přípravy (3-kyano-1H-indol-7-yl)[4-(4-fluorfenethyl)-piperazin-1-yl]methanonu a jeho soli**

(22) 21.12.2001

(32) 23.01.2001

(31) 2001/10102944

(33) DE

(86) PCT/EP01/15240

(87) WO 02/059092

(57) Způsob přípravy (3-kyano-1H-indol-7-yl)[4-(4-fluorfenethyl)piperazin-1-yl]methanonu a jeho soli, při kterém se formuluje indolester obecného vzorce II, získaný formylester obecného vzorce III se nechává reagovat s hydroxylaminem za získání derivátu oxidu obecného vzorce IV, který se konvertuje na kyanindolester obecného vzorce V, který se zmydelňuje za získání 3-kyan-1H-indol-7-karboxylové kyseliny, která se nechává reagovat s 1-[2-(4-fluorfenyl)ethyl]piperazinem nebo s jeho soli, přičemž R znamená vždy C₁-alkyl nebo arylalkyl a získaná zásada vzorce I se převádí na svoji sůl zpracováním kyselinou. Meziprodukty pro tento způsob.

(74) Matějka Jan JUDr., Národní 32, Praha, 11000;

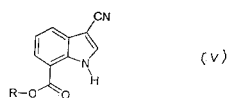
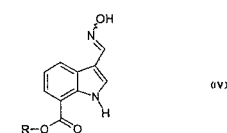
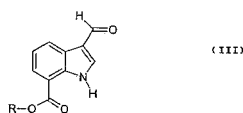
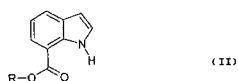
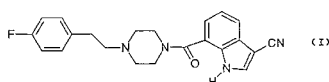

7 (51) **C 07 D 403/12, C 07 D 401/12, C 07 D 417/12, C 07 D 471/08, C 07 D 487/04, A 61 K 31/4523, A 61 K 31/4427, A 61 K 31/427, A 61 P 29/00, A 61 P 25/00**

(21) **2003-2258**

(71) MERCK & CO., INC., Rahway, NJ, US;

(72) Claiborne Christopher F., Rahway, NJ, US;

Butcher John W., Rahway, NJ, US;

Claremon David A., Rahway, NJ, US;

Libby Brian E., Rahway, NJ, US;

Liverton Nigel J., Rahway, NJ, US;

Munson Peter M., Rahway, NJ, US;

Nguyen Kevin T., Rahway, NJ, US;

Phillips Brian, Rahway, NJ, US;

Thompson Wayne, Rahway, NJ, US;

McCauley John A., Rahway, NJ, US;

(54) **N-substituované nearylové heterocyklické sloučeniny**

(22) 20.02.2002

(32) 23.02.2001

(31) 2001/271100

(33) US

(86) PCT/US02/05226

(87) WO 02/068409

(57) Sloučeniny podle vzorce I, kde NonAr představuje nearomatický 5 až 7-členný kruh a HetAr představuje 5 až 6-členný heteroaromatický kruh obsahující 1 až 3 atomy dusíku nebo thiazolyl apod., nebo jejich farmaceuticky přijatelné soli, které jsou účinné jako antagonisté NMDA NR2B a jsou vhodné pro zmírnění bolesti nebo pro léčbu migrény, deprese, úzkosti apod..

(74) Korejzová Zdeňka JUDr., Spálená 29, Praha 1, 11000;

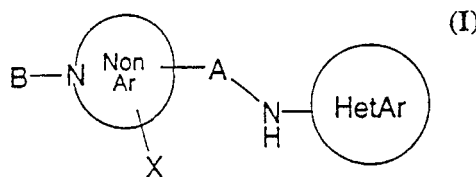

7 (51) **C 07 D 403/12, C 07 D 403/14, C 07 D 409/14, C 07 D 407/14, C 07 D 295/14, C 07 D 471/04, A 61 K 31/496, A 61 K 31/437, A 61 K 31/381, A 61 K 31/341, A 61 K 31/506, A 61 P 31/18**

(21) **2003-2316**

(71) BRISTOL-MYERS SQUIBB COMPANY, Princeton, NJ, US;

(72) Wang Tao, Middletown, CT, US;

Zhang Zhongxing, Madison, CT, US;

Meanwell Nicholas A., East Hampton, CT, US;

Kadow John F., Wallingford, CT, US;

Yin Zhiwei, Meriden, CT, US;

(54) **Prostředky obsahující substituované deriváty azaindoloacetyl piperazinu a jejich antivirová aktivita**

(22) 02.01.2002

(32) 02.02.2001, 23.08.2001

(31) 2001/266183, 2001/314406

(33) US, US

(86) PCT/US02/00455

(87) WO 02/062423

(57) Řešení popisuje deriváty azaindoloacetyl piperazinu vzorce I, kde Q je substituovaný aeindol, W je substituovaný piperazin a A je C₁-alkoxykupina, aryl, heteroaryl, mající vlastnosti léčiv a vlastnosti ovlivňující biologické agens, farmaceutické prostředky obsahující takové sloučeniny a způsoby použití takových sloučenin. Konkrétně se řešení týká derivátů azaindoloacetyl piperazinu. Tyto sloučeniny mají jedinečnou antivirovou aktivitu, ať jsou použity samostatně, nebo v kombinaci s jinými antivirovými léčivy, antiinfekčními léčivy, imunomodulátory nebo inhibitory vstupu HIV. Konkrétně

se předkládané řešení týká léčby HIV nebo AIDS.

(74) Kalenský Petr JUDr., Hálkova 2, Praha 2, 12000;

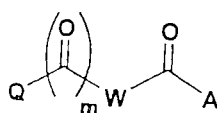

(I)

- 7 (51) **C 07 D 405/04, A 61 K 31/4709, A 61 K 31/4155, A 61 P 9/00**
 (21) **2002-3408**
 (71) PFIZER PRODUCTS INC., Groton, CT, US;
 (72) Chen Weichao George, Groton, CT, US;
 Cox Eric David, Groton, CT, US;
 Guzman-Perez Angel, Groton, CT, US;
 (54) **Inhibitor sodíko-vodíkových měničů typu 1**
 (22) 28.02.2001
 (32) 28.04.2000
 (31) 2000/200432
 (33) US
 (86) PCT/IB01/00277
 (87) WO 01/083470
 (57) Inhibitor sodíko-vodíkových měničů typu 1 NHE-1 vzorce I, způsoby jeho použití a farmaceutické kompozice na jeho bázi. Inhibitor NHE-1 je užitečný při snižování poškození tkáně vyvolaného ischemií.
 (74) Matějka Jan JUDr., Národní 32, Praha, 11000;

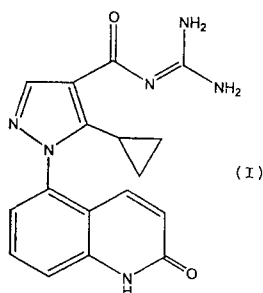

(I)

- 7 (51) **C 07 D 405/12, A 61 K 31/4525, A 61 P 25/00**
 (21) **2003-2217**
 (71) SYNTHON B. V., Nijmegen, NL;
 (72) Picha Frantisek, Brno, CZ;
 Peters Theodorus Hendricus Antonius, Arnhem, NL;
 Lemmens Jacobus Maria, Mood, NL;
 (54) **Způsob výroby paroxetinu**
 (22) 18.02.2002
 (32) 21.02.2001
 (31) 2001/1017421
 (33) NL
 (86) PCT/NL02/00106
 (87) WO 02/066466
 (57) Předkládané řešení se týká způsobu přípravy paroxetinu vzorce 1 a jeho farmaceuticky vhodných solí, který zahrnuje hydrolyzu, za použití hydrolyzní substance, fenykarbamátu paroxetinu vzorce 3 v rozpouštědlové kompozici obsahující rozpouštědlo, které je schopné alespoň částečně rozpouštět hydrolyzní substanci. Řešení se také týká farmaceutického prostředku ho obsahujícího a použití této sloučeniny k přípravě léčiva pro léčbu nebo profylaxi deprese a příbuzných chorob.
 (74) PATENTSERVIS PRAHA a.s., Jivenská 1, Praha 4, 14000;

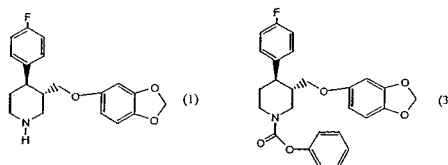

- 7 (51) **C 07 D 405/14, A 61 K 31/496, A 61 K 31/343, A 61 K 31/404, A 61 P 25/00**
 (21) **2003-2712**
 (71) MERCK PATENT GMBH, Darmstadt, DE;
 (72) Dorsch Dieter, Ober-Ramstadt, DE;
 Böttcher Henning, Darmstadt, DE;
 Van Amsterdam Christoph, Darmstadt, DE;
 Rautenberg Wilfried, Reinheim, DE;
 Bartoszyk Gerd, Weiterstadt, DE;
 (54) **Derivát substituovaného benzofuran-2-karboxamidu, způsob jeho přípravy, jeho použití a farmaceutický prostředek, který ho obsahuje**
 (22) 27.02.2002
 (32) 14.03.2001
 (31) 2001/10112151
 (33) DE
 (86) PCT/EP02/02093
 (87) WO 02/083666
 (57) Derivát substituovaného benzofuran-2-karboxamidu vzorce I a jeho fyziologicky přijatelných solí a solvátů jakožto mocný agonist 5-HT_{1A} receptoru a jakožto selektivní inhibitor absorpce 5-HT pro výrobu léčiv pro ošetřování depresí, stavů úzkosti, panických stavů, mutkavých poruch, psychiatrických nemocí, infarktu mozku, mozkové ischemie, stavu napětí, vedlejších účinků při ošetřování vysokého krevního tlaku, pro profylaxi a ošetřování nemoci mozku, akromegalie, hypogonadismu, sekundární amenorey, premenstruačního syndromu nebo nežádoucí puerperální laktace, bolesti, poruch spánku, narkolepsie, bipolárních nemocí, manie, demence, návykovosti, sexuální dysfunkce, poruch přijímání potravy, obezity nebo chronické bolesti ve svalech a v měkkých tkáních obklopujících kloub. Řešení se také týká způsobu přípravy těchto derivátů.
 (74) Matějka Jan JUDr., Národní 32, Praha, 11000;

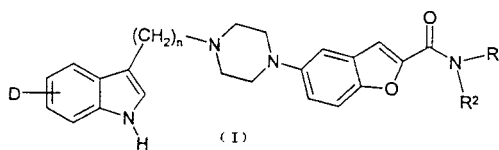

(I)

- 7 (51) **C 07 D 409/12, C 07 D 409/14, A 61 K 31/536, A 61 K 31/4709, A 61 K 31/381, A 61 K 31/496, A 61 P 25/00, A 61 P 3/00**
 (21) **2003-1398**
 (71) LABORATORIOS VITA, S. A., Barcelona, ES;
 (72) Del Castillo Nieto Juan Carlos, Barcelona, ES;
 Lasheras Aldaz Berta Esperanza, Baranain, ES;
 Monge Vega Antonio, Cizur-Menor, ES;
 Mourelle Mancini Marisabel, Barcelona, ES;
 Del Rio Zambrana Joaquin, Madrid, ES;
 (54) **Deriváty benzothiofenových sloučenin, způsob jejich přípravy a jejich použití**
 (22) 19.11.2001
 (32) 29.11.2000
 (31) 2000/0002914
 (33) ES
 (86) PCT/IB01/02211
 (87) WO 02/044170
 (57) Popisují se nové deriváty benzothiofenu vzorce I a způsob

jejich přípravy, odpovídající kompozice a jejich použití pro přípravu léčiva pro léčení neurologických onemocnění. Tyto sloučeniny se chovají jako inhibitory zpětné absorpce serotoninu a vykazují vysokou afinitu k receptoru 5-HT_{1A}.

(74) Čermák Karel Dr., Národní třída 32, Praha 1, 11000;

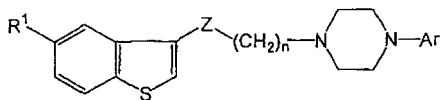

(I)

7 (51) **C 07 D 417/12, C 07 D 277/34, A 61 K 31/427, A 61 K 31/4427, A 61 P 3/00, A 61 P 9/00**

(21) **2003-864**

(71) DR. REDDY'S RESEARCH FOUNDATION, Hyderabad, IN;

(72) Chebiyyam Prabhakar, Hyderabad, IN;
Mamillapalli Ramabhadra Sarma, Hyderabad, IN;
Krishnamurthi Vyas, Hyderabad, IN;
Seella Vishnuvardhan Reddy, Hyderabad, IN;
Gaddam Om Reddy, Hyderabad, IN;

(54) **Nové polymorfni formy 5-[4-[2-[N-methyl-N-(2-pyridyl)amino]ethoxy]benzyl]thiazolidin-2,4-dion-maleátu a způsob jejich přípravy**

(22) 25.09.2001

(32) 26.09.2000

(31) 2000/805

(33) IN

(86) PCT/US01/29896

(87) WO 02/026737

(57) Toto řešení se týká nových polymorfních/pseudopolymorfních forem 5-[4-[2-[N-methyl-N-(2-pyridyl)amino]ethoxy]benzyl]thiazolidin-2,4-dion-maleátu obecného vzorce I. Toto řešení se též týká farmaceutického prostředku, který obsahuje novou polymorfni formu nebo směs těchto forem a farmaceuticky přijatelný nosič. Polymorfni formy podle tohoto řešení jsou aktivnější než anti-diabetický prostředek dosud známý jako 5-[4-[2-[N-methyl-N-(2-pyridyl)amino]ethoxy]benzyl]thiazolidin-2,4-dion-maleát. Řešení se také týká způsobu přípravy těchto polymorfních forem.

(74) Švorčík Otakar JUDr., Háfkova 2, Praha 2, 12000;

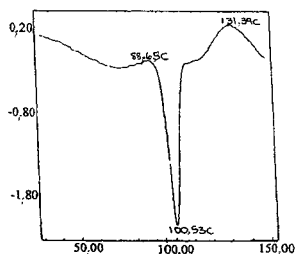
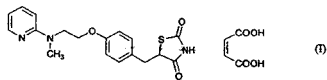

7 (51) **C 07 D 451/00, A 61 K 31/41, A 61 P 29/00**

(21) **2002-3806**

(71) PFIZER INC., New York, NY, US;

(72) Perros Manoussos, Sandwich, GB;
Price David Anthony, Sandwich, GB;
Stammen Blanda Luzia Christa, Sandwich, GB;
Wood Anthony, Sandwich, GB;

(54) **Tropanové deriváty užitečné při léčení**

(22) 09.05.2001

(32) 26.05.2000, 27.06.2000

(31) 2000/0014046, 2000/0015835

(33) GB, GB

(86) PCT/IB01/00806

(87) WO 01/090106

(57) Sloučeniny obecného vzorce I, kde R¹ představuje cykloalkylskupinu se 3 až 6 atomy uhlíku, která je popřípadě substituována jedním nebo více atomy fluoru, nebo alkylskupinu s 1 až 6 atomy uhlíku, která je popřípadě substituována jedním nebo více atomy fluoru, nebo cykloalkylmethylskupinu se 3 až 6 atomy uhlíku v cykloalkylové části, která je na kruhu popřípadě substituována jedním nebo více atomy fluoru; a R² představuje fenylskupinu, které je popřípadě substituována jedním nebo více atomy fluoru; a jejich farmaceuticky vhodné soli a solváty. Způsob výroby těchto sloučenin a meziproducty, kterých se při tomto způsobu používá. Farmaceutické kompozice a použití.

(74) Matějka Jan JUDr., Národní 32, Praha, 11000;

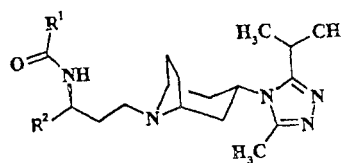

(I)

7 (51) **C 07 D 471/04, A 61 K 31/437, A 61 P 35/00, A 61 P 31/12 // (C 07 D 471/04, C 07 D 235:00, C 07 D 221:00)**

(21) **2003-1592**

(71) 3M INNOVATIVE PROPERTIES COMPANY, Saint Paul, MN, US;

(72) Crooks Stephen L., Mahtomedi, MN, US;
Griesgraber George W., Eagan, MN, US;
Heppner Philip D., Woodbury, MN, US;
Merrill Bryon A., River Falls, WI, US;

(54) **Imidazochinolinovy substituované amidoetherem**

(22) 06.12.2001

(32) 08.12.2000

(31) 2000/254218

(33) US

(86) PCT/US01/46359

(87) WO 02/046188

(57) Imidazochinolinové a tetrahydroimidazochinolinové sloučeniny, které obsahují etherové a amidové funkční skupiny v pozici 1, jsou vhodné jako modifikátory imunitní odpovědi. Sloučeniny a přípravky podle řešení mohou vyvolat biosyntézu různých cytokinů a jsou vhodné pro léčení rozličných stavů zahrnujících virové choroby a nádorové choroby.

(74) Čermák Karel Dr., Národní třída 32, Praha 1, 11000;

7 (51) **C 07 D 471/04, A 61 K 31/437, A 61 P 35/00, A 61 P 31/12 // (C 07 D 471/04, C 07 D 235:00, C 07 D 221:00)**

(21) **2003-1593**

(71) 3M INNOVATIVE PROPERTIES COMPANY, Saint Paul, MN, US;

(72) Lindstrom Kyle J., Houlton, WI, US;

(54) **Substituované imidazopyridiny**

(22) 06.12.2001

(32) 08.12.2000

(31) 2000/254228

(33) US

(86) PCT/US01/46915

(87) WO 02/046194

(57) Sloučeniny imidazopyridinů, které obsahují aminové

skupiny v pozici 1, jsou užitečné jako modifikátory imunitní odezvy. Sloučeniny a směsi řešení mohou indukovat biosyntézu různých cytokinů a jsou užitečné při léčbě různých stavů, zahrnujících virová onemocnění a neoplastická onemocnění.

(74) Čermák Karel Dr., Národní třída 32, Praha 1, 11000;

7 (51) **C 07 D 471/04, C 07 D 401/14, C 07 D 235/00, C 07 D 239/42, A 61 K 31/4168, A 61 K 31/437, A 61 P 25/00, A 61 P 25/08, A 61 P 3/10**

(21) **2003-2235**

(71) ASTRAZENECA AB, Södertälje, SE;

(72) Berg Stefan, Södertälje, SE;
Hellberg Sven, Södertälje, SE;

(54) **Nové pyrimidinové sloučeniny**

(22) 18.02.2002

(32) 20.02.2001

(31) 2001/0100569

(33) SE

(86) PCT/SE02/00271

(87) WO 02/065979

(57) Pyrimidinové sloučeniny obecného vzorce I, způsob jejich přípravy, farmaceutické prostředky je obsahující; použití těchto sloučenin pro terapii a meziprodukty používané pro přípravu zmíněných účinných sloučenin.

(74) Zelený Pavel JUDr., Hájkova 2, Praha 2, 12000;

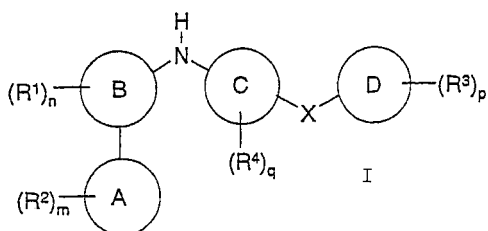

7 (51) **C 07 D 471/04, C 07 D 213/81, C 07 C 229/36, A 61 K 31/435, A 61 P 37/00**

(21) **2003-2259**

(71) CELLTECH R&D LIMITED, Slough, GB;

(72) Bailey Stuart, Slough, GB;
Brown Julien Alistair, Slough, GB;
Brand Stephen, Slough, GB;

Johnson James Andrew, Slough, GB;

Porter John Robert, Slough, GB;

Head John Clifford, Maidenhead, GB;

(54) **Fenylalaninamidové deriváty obsahující cyklobutenovou skupinu a jejich použití jako integrinových inhibitorů**

(22) 18.01.2002

(32) 22.02.2001, 08.06.2001, 16.11.2001

(31) 2001/0104418, 2001/0114000, 2001/0127562

(33) GB, GB, GB

(86) PCT/GB02/00206

(87) WO 02/068393

(57) Fenylalaninamidové deriváty obecného vzorce I. Tyto sloučeniny jsou schopné inhibovat navázání integrinů na jejich ligandy a tímto je možno je použít k profylaxi a léčení imunitních poruch a zánětlivých onemocnění nebo poruch souvisejících s nevhodným růstem nebo migrací buněk.

(74) Všečeka Miloš JUDr., Hájkova 2, Praha 2, 12000;

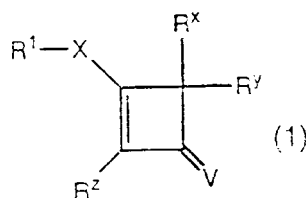

7 (51) **C 07 D 471/04, A 61 K 31/55, A 61 P 9/04**

(21) **2003-2722**

(71) AVENTIS PHARMA DEUTSCHLAND GMBH,
Frankfurt am Main, DE;

(72) Flynn Gary A., Tuscon, AZ, US;

Mehdi Shujaath, Manville, NJ, US;

Koehl Jack Roger, Whitehouse Station, NJ, US;

Anderson Barbara Ann, Cincinnati, OH, US;

Gerken Manfred, Marburg, DE;

Jablonka Bernd, Oberursel, DE;

Kleemann Heinz Werner, Bischofsheim, DE;

Linz Wolfgang, Mainz, DE;

Seiz Werner, Frankfurt am Main, DE;

Seuring Bernhard, Hofheim, DE;

(54) **Merkaptoacetylamidové deriváty, způsob jejich přípravy a farmaceutické prostředky s jejich obsahem k ošetřování kardiovaskulárních onemocnění**

(22) 03.04.2002

(32) 12.04.2001, 08.08.2001

(31) 2001/283305, 2001/0119305

(33) US, GB

(86) PCT/EP02/03668

(87) WO 02/083671

(57) Merkaptoacetylové deriváty obecného vzorce I.

Farmaceutické prostředky s jejich obsahem k ošetřování kardiovaskulárních onemocnění, např. hypertenze a městnavého srdečního selhání. Tyto sloučeniny vykazují duální inhibiční aktivitu vůči angiotensin konvertujícímu enzymu a neutrální endopeptidáze.

(74) Kubát Jan Ing., Přístavní 24, Praha 7, 17000;

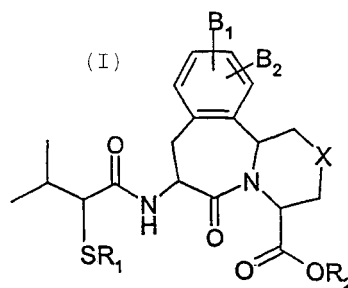

7 (51) **C 07 D 471/10, A 61 K 31/503, A 61 P 29/00, A 61 P 37/08**

(21) **2003-2531**

(71) ONO PHARMACEUTICAL CO., LTD., Osaka, JP;

(72) Habashita Hiromu, Osaka, JP;

Hamano Shin-ichi, Osaka, JP;

Shibayama Shiro, Osaka, JP;

Takaoka Yoshikazu, Osaka, JP;

(54) **Derivát triazaspiro[5.5]undekanu a farmaceutická kompozice obsahující tento derivát jako účinnou složku**

(22) 18.03.2002

(32) 19.03.2001, 29.05.2001

(31) 2001/79610, 2001/160251

(33) JP, JP

(86) PCT/JP02/02554

(87) WO 02/074770

- (57) Deriváty triazaspiro [5.5]undekanu obecného vzorce I, jejich kvarterní amoniové soli, jejich N-oxidy, jejich netoxické soli nebo farmaceutické kompozice obsahující tyto deriváty jako účinnou složku, kde R¹ znamená obecný vzorec II nebo obecný vzorec III; R² znamená alkylovou skupinu nebo alkynilovou skupinu atd.; R³ a R⁴ znamená atom vodíku (substituovanou) alkylovou skupinu atd. nebo R³ a R⁴ společně tvoří obecný vzorec IV; R⁵ znamená atom vodíku nebo alkylovou skupinu. Tyto sloučeniny obecného vzorce I účinně regulují chemokin/receptor chemokin, který se používá při prevenci a léčení různých zánětlivých onemocnění astmatu, atopické dermatitidy, kopřivky, alergických onemocnění, nefritidy, nefropatie, hepatitidy, artritidy nebo revmatické artritidy atd.
- (74) Matějka Jan JUDr., Národní 32, Praha, 11000;

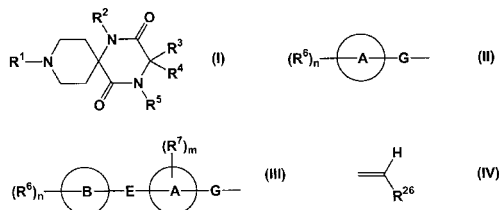

7 (51) C 07 D 487/02, A 61 K 31/519, A 61 P 25/08, A 61 P 25/20, A 61 P 25/22

- (21) 2002-783
- (71) NEUROCRINE BIOSCIENCES, INC., San Diego, CA, US;
- (72) Thiele William J., San Diego, CA, US;
O'Donnell Patrick B., San Diego, CA, US;
- (54) **Polymorfy N-methyl-N-[3-[3-(2-thienylkarbonyl)pyrazol-[1,5- α]-pyrimidin-7-yl]fenyl]acetamid a prostředky a způsoby s tím související**
- (22) 01.09.2000
- (32) 02.09.1999, 19.10.1999
- (31) 1999/389524, 1999/421620
- (33) US, US
- (86) PCT/US00/24051
- (87) WO 01/015700
- (57) Polymorfy N-methyl-N-[3-[3-(2-thienylkarbonyl)-pyrazol-[1,5- α]-pyrimidin-7-yl]fenyl]acetamidu (sloučenina 1) a jejich použití jako činidla sedativně-hypnotického, anxiolytického, antikonvulzivního a činidla navozujícího svalovou relaxaci. Jsou popsány způsoby jejich výroby stejně jako související prostředky a způsoby, obzvláště s ohledem na léčení nespavosti. Je poskytnut polymorf formy I, který má výjimečnou fyzikální a tepelnou stabilitu. Polymorfny formy II.
- (74) Kalenský Petr JUDr., Hálkova 2, Praha 2, 12000;

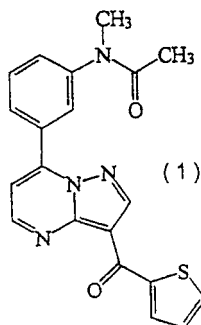

7 (51) C 07 D 487/04, A 61 K 31/407, A 61 P 29/00 // (C 07 D 487/04, C 07 D 209:00)

- (21) 2002-1783
- (71) MERCKLE GMBH, Ulm, DE;

- (72) Laufer Stefan, Blaubeuren, DE;
Neher Karola, Blaubeuren, DE;
Striegel Hans-Günter, Blaustein, DE;
- (54) **Protizánětlivé oxo a hydroxyderiváty pyrrolizinů a jejich použití ve farmaci**
- (22) 23.11.1999
- (86) PCT/EP99/09057
- (87) WO 01/005792
- (57) Řešení se týká sloučenin obecného vzorce I, ve kterých jeden ze zbytků R8 a R9 je atom vodíku nebo alkylová skupina a druhý je hydroxyl, alkoxy nebo acyloxy, nebo kde R8 a R9, společně s atomem uhlíku, ke kterému jsou vázány, vytvářejí karbonylovou skupinu. Sloučeniny inhibují uvolňování různých mediátorů kaskády kyseliny arachidonové a mohou proto být použity pro prevenci alergicky indukovaných poruch nebo pro léčení poruch revmatického typu.
- (74) Švorčík Otakar JUDr., Hálkova 2, Praha 2, 12000;

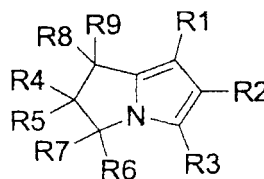

7 (51) C 07 D 487/04 // (C 07 D 487/04, C 07 D 231:00, C 07 D 239:00)

- (21) 2002-3575
- (71) LÉČIVA, A.S., Praha, CZ;
- (72) Rádl Stanislav Ing. CSc., Praha, CZ;
- (54) **Způsob výroby N-ethyl-N-[3-(3-methyl-pyrazolo[1,5-a]pyrimidin-7-yl)-fenyl]-acetamidu (zaleplonu)**
- (22) 25.10.2002
- (57) N-[3-(3-Dimethylamino-akryloyl)-fenyl]-N-ethyl-acetamid se nechá reagovat s 5-amino-1H-pyrazol-4-karbonitrilem v prostředí obsahujícím roztok kyseliny chlorovodíkové nebo bromovodíkové v alkoholu C1- C5, nebo v alifatickém nebo cyklickém etheru C4 - C6, nebo v alkoxyalkoholu C2 až C5, nebo v 5 až 6 členném aromatickém heterocyklickém rozpouštědle s obsahem 1 až 2 atomů kyslíku, popřípadě jejich směsi s vodou za vzniku N-ethyl-N-[3-(3-methyl-pyrazolo[1,5-a]pyrimidin-7-yl)-fenyl]-acetamidu vzorce I.
- (74) Jirotková Ivana Ing., Nad Štolou 12, Praha 7, 17000;

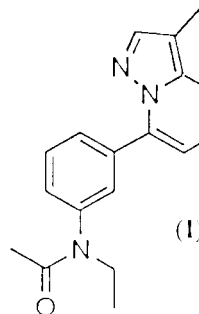

7 (51) C 07 D 487/04, C 07 D 295/22, C 07 D 213/71

- (21) 2002-4130
- (71) PFIZER INC., New York, NY, US;
- (72) Bunnage Mark Edward, Sandwich, GB;
Levett Philip Charles, Sandwich, GB;
Thomson Nicholas Murray, Sandwich, GB;
- (54) **Způsob výroby pyrazolopyrimidinonů**

- (22) 07.06.2001
 (32) 22.06.2000, 09.03.2001
 (31) 2000/0015462, 2001/0105878
 (33) GB, GB
 (86) PCT/IB01/01038
 (87) WO 01/098303
 (57) Předmětem řešení je způsob výroby sloučeniny obecného vzorce I, kde A představuje CH nebo N; R¹ představuje H, nižší alkyl, (kde alkylová skupina je případně přerušena atomem O), alkylHet, aryl nebo alkylaryl, přičemž každá z posledních pěti skupin může být případně substituována (a/nebo, v případě nižšího alkylu, případně zakončena) jedním nebo více substituenty vybranými ze skupin halogen, kyano, nitro, nižší alkyl, OR⁵, C(O)R⁶, C(O)OR⁷, C(O)NR⁸R⁹, NR^{10a}R^{10b} a SO₂NR^{11a}R^{11b}; R² a R⁴ nezávisle představují nižší alkyl; R³ představuje nižší alkyl, kde alkylová skupina je případně přerušena kyslíkem; Het představuje případně substituovanou čtyř- až dvanáctičlennou heterocyklickou skuinu, která obsahuje jeden nebo více heteroatomů vybraných z dusíku, kyslíku a síry; R⁵, R⁶, R⁷, R⁸, R⁹, R^{11a} a R^{11b} nezávisle představují H nebo nižší alkyl; R^{10a} a R^{10b} oba nezávisle představují H nebo nižší alkyl, nebo společně s atomem dusíku, ke kterému jsou připojeny, tvoří azetidiny, pyrrolidiny nebo piperidiny, který zahrnuje dehydrogenaci sloučeniny obecného vzorce II.
- (74) Matějka Jan JUDr., Národní 32, Praha, 11000;

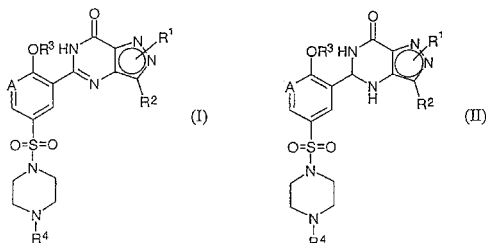

- (51) **C 07 D 487/04, A 01 N 43/90**
 (21) **2003-2721**
 (71) BASF AKTIENGESELLSCHAFT, Ludwigshafen, DE;
 (72) Tormo i Blasco Jordi, Limburgerhof, DE;
 Ammermann Eberhard, Heppenheim, DE;
 Pees Klaus Jürgen, Mainz, DE;
 Albert Guido, Hackenheim, DE;
 Rehnig Annerose, Ingelheim, DE;
 Search Debra, New Egypt, NJ, US;
 (54) **5-Halogen-6-fenyl-7-fluoralkylamino-triazolopyrimidiny, způsob jejich přípravy a prostředek pro potírání fytopatogenních hub**
 (22) 06.04.2002
 (32) 11.04.2001
 (31) 2001/01109011
 (33) EP
 (86) PCT/EP02/03829
 (87) WO 02/083676
 (57) Jsou popsány 5-halogen-6-fenyl-7-fluoralkylamino-triazolopyrimidiny vzorce I, kde R¹ je atom vodíku, atom fluoru, alkylová skupina, alkenylová skupina, alkylová skupina, alkadienylová skupina, kde uhlíkaté řetězce v těchto skupinách mohou být nesubstituované nebo substituované; R² je atom vodíku, alkylová skupina, alkenylová skupina, alkylová skupina, alkadienylová skupina, kde tyto skupiny mohou být nesubstituované nebo substituované; R³ je fluoralkylová skupina nebo fluoralkenylová skupina; X je atom halogenu; n je 0 nebo celé číslo od 1 do 4; L každé je nezávisle atom halogenu, nitroskupina, alkylová skupina, haloalkylová skupina, alkoxylová skupina nebo haloalkoxylová skupina.
- (74) Kubát Jan Ing., Přístavní 24, Praha 7, 17000;

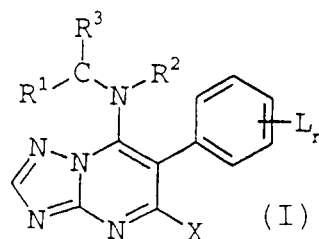

- (51) **C 07 D 487/04, A 61 K 31/519, A 61 P 35/00**
 (21) **2003-2837**
 (71) ABBOTT GMBH & CO. KG, Wiesbaden, DE;
 (72) Arnold Lee D., Westborough, MA, US;
 Friedman Michael M., Newton, MA, US;
 (54) **Pyrazolopyrimidiny jako terapeutické prostředky**
 (22) 22.03.2002
 (32) 22.03.2001
 (31) 2001/278047
 (33) US
 (86) PCT/US02/08996
 (87) WO 02/076986
 (57) Předložené řešení popisuje sloučeniny obecného vzorce I, včetně jejich farmaceuticky přijatelných solí a/nebo prolečiv. Jejich použití pro léčení rakoviny, kardiovaskulárních onemocnění a virových onemocnění.
- (74) Guttman Michal JUDr. Ing., Nad Štolou 12, Praha 7, 17000;

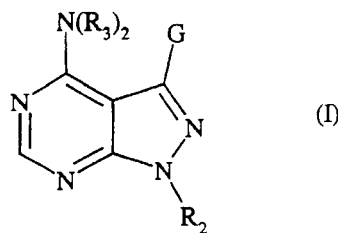

- (51) **C 07 D 491/00, A 61 K 31/38, A 61 P 35/00**
 (21) **2003-418**
 (71) BRISTOL-MYERS SQUIBB COMPANY, Princeton, NJ, US;
 (72) Dimarco John D., East Brunswick, NJ, US;
 Gougoutas Jack Z., Princeton, NJ, US;
 Vitez Imre M., Whitehouse Station, NJ, US;
 Davidovich Martha, East Brunswick, NJ, US;
 Galella Michael, Belle Mead, NJ, US;
 Malloy Timothy M., Yardley, NJ, US;
 Guo Zhenrong, East Brunswick, NJ, US;
 Favreau Denis, Quebec, CA;
 (54) **Polymorfy analogu epothilonu**
 (22) 01.08.2001
 (32) 16.08.2000
 (31) 2000/225590
 (33) US
 (86) PCT/US01/24540
 (87) WO 02/014323
 (57) Krystalické polymorfy analogu epothilonu představeného obecným vzorcem I, označené jako forma A a forma B v uvedeném pořadí, stejně jako jejich směsi. Jsou také poskytnuty způsoby výroby nových polymorfů, způsoby léčby, které je využívají, a farmaceutické dávkovací formy, které je obsahují.
- (74) Kalenský Petr JUDr., Hálkova 2, Praha 2, 12000;

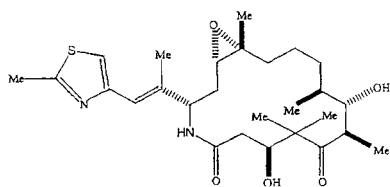

7 (51) **C 07 D 491/08, C 07 D 495/08, C 07 D 471/08, A 61 K 31/439, A 61 P 35/00**

(21) **2003-780**

(71) BRISTOL-MYERS SQUIBB COMPANY, Princeton, NJ, US;

(72) Balog James A., Lambertville, NJ, US;
Fura Aberra, Lawrenceville, NJ, US;
Giese Soren, New Hope, PA, US;
Li Wenyong, Middletown, CT, US;
Pickering Dacia A., Lawrenceville, NJ, US;
Salvati Mark E., Lawrenceville, NJ, US;
Patel Ramesh N., Bridgewater, NJ, US;
Hanson Ronald L., Morris Plains, NJ, US;

(54) **Kondenzované heterocyklické sukcinimidové sloučeniny a jejich analogy, modulátory funkce receptorů hormonů jádra**

(22) 20.06.2001

(32) 19.09.2000, 18.04.2001, 18.04.2001

(31) 2000/233519, 2001/284730, 2001/284438

(33) US, US, US

(86) PCT/US01/19655

(87) WO 02/024702

(57) Kondenzované cyklické sloučeniny, způsoby použití těchto sloučenin při léčení stavů souvisejících s receptory hormonů jádra, jako je rakovina a imunitní poruchy, a farmaceutické prostředky obsahující tyto sloučeniny.

(74) Kalenský Petr JUDr., Hálkova 2, Praha 2, 12000;

7 (51) **C 07 D 495/04, C 07 D 403/12, C 07 D 401/12, C 07 D 231/54, A 61 K 31/41, A 61 P 35/00, A 61 P 31/04, A 61 P 9/10**

(21) **2002-4176**

(71) PFIZER INC., New York, NY, US;

(72) Dunn Peter James, Sandwich, GB;

Dunne Catherine, Sandwich, GB;

(54) **Způsob výroby pyrazolopyrimidinonů**

(22) 11.06.2001

(32) 22.06.2000, 09.03.2001

(31) 2000/0015472, 2001/0105857

(33) GB, GB

(86) PCT/IB01/01050

(87) WO 01/098284

(57) Způsob výroby sloučeniny obecného vzorce I, kde A představuje CH nebo N; R¹ představuje H, nižší alkyl (kde alkylová skupina je případně přerušena atomem O), Het, alkylHet, aryl nebo alkylaryl, přičemž každá z posledních pěti skupin může být případně substituována (a/nebo, v případě nižšího alkyly, případně zakončena) jedním nebo více substituenty vybranými ze skupin halogen, kyano, nitro, nižší alkyl, OR⁵, C(O)R⁶, C(O)NR⁸R⁹, NR^{10a}R^{10b} a SO₂NR^{11a}R^{11b}, R² a R⁴ nezávisle představují nižší alkyl; R³ představuje nižší alkyl, kde alkylová skupina, je případně přerušena kyslíkem; Het představuje případně substituovanou čtyř- až dvanáctičlennou heterocyklickou skupinu, která obsahuje jeden nebo více heteroatomů vybraných z dusíku, kyslíku a síry; R⁵, R⁶, R⁷, R⁸, R⁹, R^{11a} a R^{11b} nezávisle představují H nebo nižší alkyl; R^{10a} a R^{10b} oba nezávisle představují H nebo nižší alkyl, nebo společně s atomem dusíku, ke kterému jsou připojeny, tvoří azetidiny, pyrrolidiny nebo piperidiny, který zahrnuje reakci sloučeniny vzorce II, R^x je skupina, kterou lze substituovat aminopyrazolem, se sloučeninou obecného vzorce III.

(74) Matějka Jan JUDr., Národní 32, Praha, 11000;

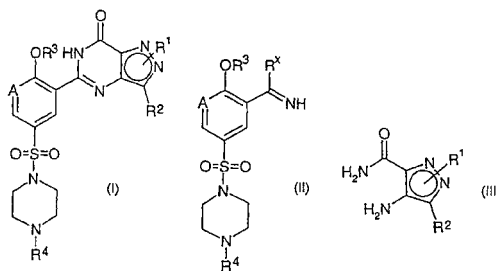

7 (51) **C 07 D 495/04 // (C 07 D 495/04, C 07 D 333:00, C 07 D 243:06)**

(21) **2003-566**

(71) DR. REDDY'S LABORATORIES LTD., Hyderabad, IN;

(72) Reguri Buchi Reddy, Hyderabad, IN;

Chakka Ramesh, Hyderabad, IN;

Koprowski Robert, Upper Saddle River, IN;

(54) **Způsob přípravy hydrátů olanzapinu a jejich konverze na krystalické formy olanzapinu**

(22) 07.03.2001

(32) 31.08.2000, 31.08.2000

(31) 2000/709, 2000/711

(33) IN, IN

(86) PCT/US01/07258

(87) WO 02/018390

(57) Toto řešení se týká způsobů přípravy hydrátů 2-methyl-4-(4-methyl-1-piperazinyl)-10H-thieno[2,3-b][1,5]-benzodiazepinu (dále nazývaný olanzapin). Způsob jejich převedení na čistou krystalickou formu olanzapinu popisovanou jako forma-1. Způsob převedení formy-2 olanzapinu na formu-1.

(74) Švorčík Otakar JUDr., Hálkova 2, Praha 2, 12000;

7 (51) **C 07 D 498/08, A 61 K 31/5386, A 61 P 9/06 2003-2759**

(71) ASTRAZENECA AB, Södertälje, SE;

(72) Carlsson Hans, Mölndal, SE;

Larsson Anette, Mölndal, SE;

(54) **Farmaceutická kompozice obsahující 3,7-diazabicyklo[3.3.1]-deriváty jako účinnou složkou a její použití**

(22) 12.04.2002

(32) 12.04.2001, 12.04.2001

(31) 2001/0101325, 2001/0101326

(33) SE, SE

(86) PCT/SE02/00724

(87) WO 02/083687

(57) Předkládané řešení se týká farmaceutické kompozice s modifikovaným uvolňováním, obsahující 4-({3-[7-(3,3-dimethyl-2-oxo-butyl)-9-oxa-3,7-diazabicyklo[3.3.1]non-3-yl]propyl}amino)benzotriazol, terc-butyl-2-{7-[3-(4-kyanoanilino)propyl]-9-oxa-3,7-diazabicyklo[3.3.1]non-3-yl}ethylkarbamát, terv-butyl-2-{7-[4-(4-kyanofenyl)butyl]-9-oxa-3,7-diazabicyklo[3.3.1]non-3-yl}ethylkarbamát nebo terc-butyl-2-{7-[(2S)-3-(4-kyanofenoxy)-2-hydroxypropyl]-9-oxa-3,7-diazabicyklo[3.3.1]non-3-yl}ethylkarbamát nebo farmaceuticky přijatelnou sůl kterékoli z těchto sloučenin, zejména kompozice s modifikovaným uvolňováním se systémem s gelující polymerní maticí. Tyto kompozice jsou užitečné pro profylaxi a/nebo léčbu srdečních arytmií.

(74) Hakr Eduard Ing., Přístavní 24, Praha 7, 17000;

7 (51) **C 07 D 498/08, A 61 K 31/5386, A 61 P 9/06 2003-2760**

(71) ASTRAZENECA AB, Södertälje, SE;

(72) Barnwell Neil, Loughborough, GB;

Björe Annika, Mölndal, SE;

- Cheema Lal, Loughborough, GB;
Cladingboel David, Loughborough, GB;
Herring Adam, Loughborough, GB;
Löqvist Karin, Mölndal, SE;
- (54) **Farmaceutická kompozice obsahující 3,7-diazabicyklo[3.3.1]-deriváty jako účinnou složku a její použití**
- (22) 12.04.2002
(32) 12.04.2001
(31) 2001/0101327
(33) SE
(86) PCT/SE02/00725
(87) WO 02/083688
(57) Předkládané řešení poskytuje v podstatě krystalické formy 4-({3-[7-(3,3-dimethyl-2-oxobutyl)-9-oxa-3,7-diazabicyklo[3.3.1]non-3-yl]propyl}amino)benzotriolu; terc-butyl-2-{7-[3-(4-kyanoanilino)propyl]-9-oxa-3,7-diazabicyklo[3.3.1]non-3-yl}-ethylkarbamátu; terc-butyl-2-{7-[4-(4-kyanofenyl)butyl]-9-oxa-3,7-diazabicyklo[3.3.1]non-3-yl}ethylkarbamátu; nebo terc-butyl-2-{7-[(2S)-3-(4-kyanofenoxy)-2-hydroxypropyl]-9-oxa-3,7-diazabicyklo[3.3.1]non-3-yl}ethylkarbamátu a jejich farmaceuticky přijatelnou sůl. Tyto sloučeniny jsou užitečné při léčbě srdeční aritmie.
- (74) Hakr Eduard Ing., Přístavní 24, Praha 7, 17000;
- 7 (51) **C 07 D 498/08, A 61 K 31/5386, A 61 P 9/06**
(21) **2003-2774**
(71) ASTRAZENECA AB, Södertälje, SE;
(72) Hovdal Christina, Mölndal, SE;
Lundgren Anna, Mölndal, SE;
- (54) **Kompozice obsahující deriváty 3,7-diazabicyklo[3.3.1]sloučenin, způsob jejich přípravy a jejich použití jako antiarytmických činidel**
- (22) 12.04.2002
(32) 12.04.2001
(31) 2001/0101329
(33) SE
(86) PCT/SE02/00726
(87) WO 02/083689
(57) Popisují se farmaceutické kompozice s okamžitým uvolňováním obsahující jako aktivní látku 4-({3-[7-(3,3-dimethyl-2-oxobutyl)-9-oxa-3,7-diazabicyklo[3.3.1]non-3-yl]propyl}amino)benzotriol, terc-butyl-2-{7-[3-(4-kyanoanilino)propyl]-9-oxa-3,7-diazabicyklo[3.3.1]non-3-yl}ethylkarbamát, terc-butyl-2-{7-[4-(4-kyanofenyl)butyl]-9-oxa-3,7-diazabicyklo[3.3.1]non-3-yl}-ethylkarbamát nebo terc-butyl-2-{7-[(2S)-3-(4-kyanofenoxy)-2-hydroxypropyl]-9-oxa-3,7-diazabicyklo[3.3.1]non-3-yl}ethylkarbamát nebo farmaceuticky přijatelnou sůl kterékoli z těchto sloučenin; a farmaceuticky přijatelné ředidlo nebo nosič. Dále se popisují pevné farmaceutické kompozice obsahující výše uvedené aktivní látky, kdy kompozice jsou vhodné pro přípravu farmaceutických kompozic s okamžitým uvolňováním a kompozice se mohou připravit například pomocí sušení za zmrazení. Tyto kompozice a přípravky jsou vhodné pro profylaxi a/nebo léčení srdečních arytmií.
- (74) Hakr Eduard Ing., Přístavní 24, Praha 7, 17000;
- 7 (51) **C 07 H 17/08, A 61 K 31/7052, A 61 P 31/04, A 61 P 33/02**
(21) **2002-3409**
(71) PFIZER PRODUCTS INC., Groton, CT, US;
(72) Boettner Wayne Alan, Groton, CT, US;
Canning Peter Connor, Terre Haute, IN, US;
- (54) **Použití kompozic na bázi azalidových antibiotik pro léčení nebo prevenci bakteriálních nebo protozoálních infekcí u savců**
- (22) 26.03.2001
(32) 27.04.2000
- (31) 2000/199961
(33) US
(86) PCT/IB01/00519
(87) WO 01/081358
(57) Způsoby léčení nebo prevence bakteriálních nebo protozoálních infekcí u savců za použití jediné dávky antibiotické kompozice, která obsahuje směs izomerů azalidové sloučeniny a farmaceuticky vhodné vehikulum. Způsoby zvyšování okamžité nebo dlouhodobé tolerance v místě injekce u savců za použití jediné dávky antibiotické kompozice, která obsahuje směs izomerů azalidové sloučeniny a farmaceuticky vhodné vehikulum. Kombinace obsahující směs izomerů azalidového antibiotika, farmaceuticky vhodné vehikulum a pokyny pro použití při podání jediné dávky.
- (74) Matějka Jan JUDr., Národní 32, Praha, 11000;
- 7 (51) **C 07 H 19/06**
(21) **2003-2295**
(71) MENARINI RICERCHE S. P. A., Pomezia, IT;
(72) Salimbeni Aldo, Lomagna, IT;
Maggi Carlo Alberto, Pomezia, IT;
Manzini Stefano, Pomezia, IT;
Turozzi Damiano, Lomagna, IT;
- (54) **Způsob výroby (E)-5-(2-bromvinyl)-2'-deoxyuridinu**
- (22) 21.02.2002
(32) 28.02.2001
(31) 2001/10109657
(33) DE
(86) PCT/EP02/01833
(87) WO 02/068443
(57) Způsob výroby (E)-5-(2-bromvinyl)-2'-β-deoxyuridinu vzorce I, při němž se a) nechá reagovat sloučenina obecného vzorce II, kde R znamená C1-C8alkanoyl, benzoyl nebo benzoyl substituovaný v poloze para C1-C4alkylovou skupinou nebo atomem halogenu, s bromacním činidlem v přítomnosti iniciátoru tvorby radikálů, v rozpouštědle, prostém halogenů ze skupiny alkylesterů nebo cyklických etherů, b) uskuteční se dehydrobromace výsledného produktu vzorce III, kde R má svrchu uvedený význam, v přítomnosti nebo nepřítomnosti báze v rozpouštědle, prostém halogenů za vzniku meziproductu obecného vzorce IV, kde R má svrchu uvedený význam, načež se c) odstraní ochranná skupina z meziproductu vzorce IV.
- (74) Korejzová Zdeňka JUDr., Spálená 29, Praha 1, 11000;

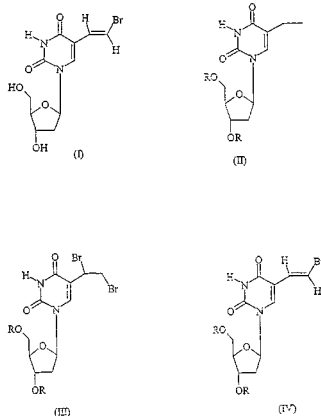

- 7 (51) **C 07 J 1/00, A 61 K 31/565, A 61 P 5/26**
(21) **2003-2006**
(71) SCHERING AKTIENGESELLSCHAFT, Berlin, DE;
(72) Bohlmann Rolf, Berlin, DE;
Künzer Hermann, Berlin, DE;
Nubbemeyer Reinhard, Berlin, DE;
Zopf Dieter, Berlin, DE;

- (54) **11beta-Halogensubstituované steroidy, jejich výroba a použití pro výrobu farmaceutických činidel a farmaceutických přípravků obsahujících 11beta-halogensubstituované steroidy**
 (22) 24.01.2002
 (32) 24.01.2001
 (31) 2001/10104327
 (33) DE
 (86) PCT/EP02/00722
 (87) WO 02/059139
 (57) 11β-Halogensubstituované steroidy obecného vzorce I, kde R¹¹ je halogen, X-Y-Z reprezentuje skupinu jedné ze dvou struktur CH=C-C nebo CH₂-C=C a další substituenty mají význam uvedený v popisné části. Je popsán rovněž způsob přípravy těchto sloučenin a jejich použití pro přípravu farmaceutických prostředků a farmaceutické prostředky, které obsahují 11β-halogensubstituované steroidy.
 (74) Kubát Jan Ing., Přístavní 24, Praha 7, 17000;

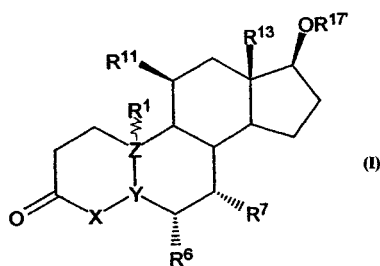

- 7 (51) **C 07 K 1/113, C 07 K 14/705**
 (21) **2003-2208**
 (71) IMMUNEX CORPORATION, Seattle, WA, US;
 (72) Sassenfeld Helmut M., Bainbridge Island, WA, US;
 Remmele Richard L. Jr., Lynnwood, WA, US;
 McCoy Rebecca E., Seattle, WA, US;
 (54) **Zvýšený výtěžek aktivních proteinů**
 (22) 22.02.2002
 (32) 23.02.2001
 (31) 2001/271033
 (33) US
 (86) PCT/US02/05645
 (87) WO 02/068455
 (57) Způsoby zvýšeného výtěžku požadovaných konformací proteinů. V konkrétních provedeních zahrnuje uvedení do kontaktu přípravků rekombinantních proteinů s redukčně oxidačním kondenzačním činidlem po dobu dostatečnou ke zvýšení relativního podílu požadovaného konformačního izomeru.
 (74) Čermák Karel jr., JUDr. Ph.D., Národní třída 32, Praha 1, 11000;
- 7 (51) **C 07 K 7/06, A 61 K 38/08, A 61 K 38/31, A 61 P 5/02**
 (21) **2003-2281**
 (71) THE ADMINISTRATORS OF THE TULANE EDUCATIONAL FUND, New Orleans, LA, US;
 (72) Coy David H., New Orleans, LA, US;
 Murphy William A., Slidell, LA, US;
 Rajeswaran Walajapet G., Metairie, LA, US;
 (54) **Antagonisté somatostatínu**
 (22) 05.03.2002
 (32) 05.03.2002, 08.03.2001
 (31) 2002US/0206676, 2001/274308
 (33) WO, US
 (86) PCT/US02/06676
 (87) WO 02/072602
 (57) Řešení se týká antagonistů somatostatínu obecného vzorce I, ve kterém A¹ a A² jsou popřípadě substituované aromatické α-aminokyseliny, A³ je Dab, Dap, Lys nebo Orn, A⁴ je β-hydroxyvalin, Ser, Hser nebo Thr, A⁵ je

- popřípadě substituovaná D- nebo L-aromatická α-aminokyselina, a Y¹ je skupina OH, NH₂ nebo NHR¹, kde R¹ je (C₁₋₆)alkyl, kde každá uvedená popřípadě substituovaná aromatická α-aminokyselina je substituovaná jedním nebo více substituenty, z nichž každý je nezávisle vybrán ze souboru skládajícího se z halogenu, -NO₂, -OH, -CN, (C₁₋₆)alkylu, (C₂₋₃)alkenylu, (C₂₋₆)alkynylu, (C₁₋₆)alkoxykupiny, skupiny Bzl, O-Bzl a NR⁹R¹⁰, kde R⁹ a R¹⁰ jsou každý nezávisle H, O nebo (C₁₋₆)alkyl, a kde aminový dusík každé z amidových vazeb peptidu a aminových skupin z A¹ je popřípadě substituován methylovou skupinou, za předpokladu, že tam je přinejmenším jedna uvedená methylová skupina, nebo jeho farmaceuticky přijatelné soli, a jeho použití k léčení nedostatečného vzrůstu, kachexie, diabetu.
 (74) Reichel Pavel Ing., Lopatecká 14, Praha 1, 11121;

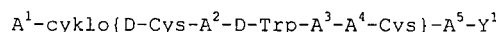

(I)

- 7 (51) **C 07 K 14/415, C 12 N 15/63, C 12 N 5/14**
 (21) **2003-1745**
 (71) SOCIETE DES PRODUITS NESTLE S. A., Vevey, CH;
 (72) Kochhar Sunil, Savigny, CH;
 Hansen Carl Erik, Epalinges, CH;
 Juillerat Marcel Alexandre, Lausanne, CH;
 McCarthy James, Noizay, FR;
 (54) **Polypeptid**
 (22) 21.11.2001
 (32) 21.11.2000
 (31) 2000/00125523
 (33) EP
 (86) PCT/EP01/13536
 (87) WO 02/042327
 (57) Z kakaových bobů byl izolován, vyčištěn a identifikován nový kakaový 2S albumin. Enzymatická hydrolyza tohoto proteinu poskytovala soubor prekurzorů příchutě, peptidů a aminokyselin, jehož výsledkem bylo vytvoření kakaové příchutě během zahřívání s redukujícími cukry. Z nezralých semen Theobroma cocoa byla izolována DNA, kódující prekurzor kakaového 2S proteinu.
 (74) Korejzová Zdeňka JUDr., Spálená 29, Praha 1, 11000;

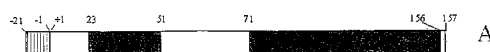

1 RFSVSKHLDSO CQGLEKLDTP CRCPGLKQAY CQQAERGFEGF REELQEMVET
 51 VEKIMNKQDV EFGRENLRQFR NWF (SEQ ID No 4)

- 7 (51) **C 07 K 14/655, A 61 K 38/31, A 61 P 5/08, A 61 P 1/04, A 61 P 5/48**
 (21) **2003-2707**
 (71) THE ADMINISTRATORS OF THE TULANE EDUCATIONAL FUND, New Orleans, LA, US;
 (72) Coy David H., New Orleans, LA, US;
 Rajeswaran Walajapet G., Metairie, LA, US;
 (54) **Agonisté somatostatínu**
 (22) 08.04.2002
 (32) 09.04.2001
 (31) 2001/282526
 (33) US
 (86) PCT/US02/10882
 (87) WO 02/081499
 (57) Jsou nárokovány agonisté somatostatínu, pro než je

charakteristická alkylace amidového dusíku obecného vzorce I, ve kterém A^1 je popřípadě substituovaná D- nebo L-aromatická α -aminokyselina nebo popřípadě substituovaný D- nebo L-cyklo(C_{3-6})alkylalanin, A^2 je popřípadě substituovaná aromatická α -aminokyselina nebo popřípadě substituovaný cyklo(C_{3-6})alkylalanin, A^3 je Lys nebo Orn, A^4 je β -hydroxyvalin, Ser, hSer nebo Thr, A^5 je β -hydroxyvalin, Ser, hSer nebo Thr a Y^1 je skupina OH, NH_2 nebo NHR^1 , kde r^1 je (C_{1-6})-alkyl, ve kterém každá uvedená popřípadě substituovaná aromatická α -aminokyselina a každý popřípadě substituovaný cyklo(C_{3-6})alkylalanin je popřípadě substituovaný jedním nebo více substituenty, z nichž každý je nezávisle vybrán ze souboru skládajícího se z halogenu, skupin NO_2 , OH, CN, (C_{1-6})-alkylu, (C_{2-6})alkenylu, (C_{2-6})alkynylu, (C_{1-6})alkoxykupiny, skupin Bzl, O-Bzl a NR^2R^{10} , kde R^2 a R^{10} jsou každý nezávisle H, nebo (C_{1-6})-alkyl, a ve kterém aminový dusík každé z peptidových vazeb a aminové skupiny z A^1 podle obecného vzorce I je popřípadě substituován methylovou skupinou, ze předpokladu, že se tam vyskytuje přinejmenším jedna uvedená methylová skupina, a dále za předpokladu, že uvedenou sloučeninou není D-Phe-cyklo[Cys-Phe-D-Trp-Lys-(N-Me-Thr)-Xys]-Thr- NH_2 , nebo jejich farmaceuticky přijatelné soli. Použití těchto sloučenin k léčení nemocí gastrointestinálního traktu, slinivky břišní nebo hypofýzy.

(74) Reichel Pavel Ing., Lopatecká 14, Praha 4, 14700;

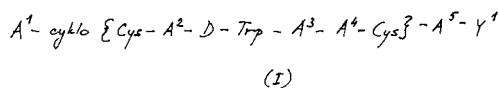

7 (51) **C 07 K 16/18, C 07 K 7/06, C 07 K 7/08, C 12 N 15/09, C 12 P 21/08, A 61 K 39/395, A 61 K 45/08, A 61 P 37/02, A 61 P 29/00, A 61 P 43/00, A 61 P 19/02 2003-2697**

(21) IMMUNO-BIOLOGICAL LABORATORIES CO., LTD., Gunma, JP;
FUJISAWA PHARMACEUTICAL CO., LTD., Osaka, JP;

(72) Uede Toshimitsu, Sapporo-shi, JP;
Kon Shigeyuki, Gunma, JP;
Saeki Yukihiko, Osaka, JP;
Yokosaki Yasuyuki, Hiroshima, JP;
Noda Masaki, Tokyo, JP;
Yamamoto Nobuchika, Osaka, JP;

(54) **Protilátka proti osteopontinu a farmaceutický prostředek**

(22) 04.04.2002
(32) 05.04.2001, 25.09.2001
(31) 2001/107578, 2001/290700
(33) JP, JP
(86) PCT/JP02/03382
(87) WO 02/081522

(57) Protilátka proti osteopontinu, která inhibuje vazbu integrinu rozpoznávajícího sekvenci RGD na osteopontin nebo jeho fragment, a která inhibuje vazbu integrinu rozpoznávajícího sekvenci SVVYGLR nebo její ekvivalentní sekvence na osteopontin nebo jeho fragment. Tato protilátka se používá pro léčení autoimunitních onemocnění, revmatismu a revmatoidní artritidy. Popisují se také farmaceutické prostředky použitelné pro léčení autoimunitních onemocnění, revmatismu nebo revmatoidní artritidy. Protilátka je také použitelná pro diagnostické účely a zvláště diagnostiku revmatismu.

(74) Korejzová Zdeňka JUDr., Spálená 29, Praha 1, 11000;

7 (51) **C 07 K 16/28, C 12 N 5/06, C 12 N 15/13, A 61 K 39/395, A 61 K 48/00, A 61 P 35/00, A 01 K 67/027, G 01 N 33/574, G 01 N 33/577, G 01 N 33/68**

(21) **2003-2131**

(71) PFIZER INC., New York, NY, US;

(72) Cohen Bruce D., East Lyme, CT, US;
Beebe Jean, Salem, CT, US;
Miller Penelope E., Mystic, CT, US;
Moyer James D., East Lyme, CT, US;
Corvalan Jose R., Foster City, CA, US;
Gallo Michael, North Vancouver, CA;

(54) **Protilátka k receptoru IGF-I a farmaceutický přípravek obsahující tuto protilátku**

(22) 20.12.2001
(32) 05.01.2001
(31) 2001/259927
(33) US
(86) PCT/US01/51113
(87) WO 02/053596

(57) Předkládané řešení se týká protilátky a antigen vázající části protilátky, které se specificky váže na receptor insulínu podobného růstového faktoru I (IGF-IR), výhodně humánního IGF-IR. Řešení se také týká humánní anti-IGF-IR protilátky, včetně chimérické, bispecifické, derivatizované, jednořetězcové protilátky nebo části fúzního proteinu a také izolovaného těžkého a lehkého řetězce imunoglobulinové molekuly odvozené z anti-IGF-IR protilátky a odpovídající kódující molekuly nukleové kyseliny, způsobu přípravy anti-IGF-IR protilátky a farmaceutických přípravků, které obsahují tyto protilátky, jejich použití a přípravků podle řešení při diagnóze a léčení, zejména genové terapie s využitím molekuly nukleové kyseliny kódující těžký a/nebo lehký řetězec molekul imunoglobulinů, které zahrnují humánní anti-IGF-IR protilátky. Týká se také transgenních zvířat obsahujících molekuly nukleové kyseliny podle řešení.

(74) Hakr Eduard Ing., Přístavní 24, Praha 7, 17000;

7 (51) **C 08 C 19/00, C 08 K 5/36**

(21) **2003-1408**

(71) MATADOR HOLDING, A. S., Púchov, SK;
VÝSKUMNÝ ÚSTAV PRE PETROCHÉMIU, Prievidza, SK;
TRENČIANSKA UNIVERZITA, FAKULTA PRIEM. TECHNOLOGIÍ, Púchov, SK;

(72) Macho Vendelín, Partizánske, SK;
Rosina Štefan, Púchov, SK;
Štubňa Michal, Nimnica, SK;
Michálek Jaroslav, Púchov, SK;
Komora Ladislav, Prievidza, SK;
Kováčik Ivan, Beluša, SK;
Vajdová Jana, Púchov, SK;
Krajčík Ján, Povážská Bystrica, SK;
Brescher Roman, Dolný Moštenec, SK;
Jakubcová Alexandra, Povážská Bystrica, SK;

(54) **Vulkanizační činidlo a způsob jeho výroby**

(22) 20.05.2003
(32) 20.05.2002
(31) 2002/0709
(33) SK

(57) Vulkanizační činidlo pro sirmou vulkanizaci kaučukové nebo gumárenské směsi na bázi alespoň jednoho nenasyčeného kaučuku nebo jeho směsi s dalšími uhlovodíkovými makromolekulárními látkami se vytvoří produkty adice až polyreakcemi síry za přítomnosti alespoň jedné nenasyčené alifatické karboxylové kyseliny C_{12} až C_{22} s 1 až 4 dvojnými vazbami v molekule a/nebo jejich esterů s alkanoly C_1 až C_4 nebo alkenoly C_3 až C_{18} , případně směsi s monoenem až polyenem a případně pomocnou látkou nebo látkami, přičemž celkový obsah síry v činidle je 75 až 96 % hmotnostních. Vyrábí se adicí až polyreakcemi síry při teplotě 120 až 250 °C v množství 75 až 96 % hmotn. s alespoň jednou nenasyčenou mastnou karboxylovou kyselinou C_{12} až C_{22} s 1 až 4 dvojnými vazbami jako kyselina olejová, kyselina linolová, kyselina linolenová, kyselina laurová, kyselina elaidová, kyselina eleostearová, kyselina parinarová, kyselina arachidonová nebo jejich estery nebo směsi s alespoň jedním monoenem

- až polyenem, případně po přidání stabilizátoru se tavenina rychle ochladí, nejvhodněji do studeného vodného roztoku povrchově aktivní látky, dezintegruje a upraví na aplikovatelnou formu.
- (74) Korejzová Zdeňka JUDr., Spálená 29, Praha 1, 11000;
- 7 (51) **C 08 J 9/224, C 08 J 9/26 // C 08 L 23/02**
(21) **2003-2168**
(71) BASF AKTIENGESELLSCHAFT, Ludwigshafen, DE;
(72) Maletzko Christian, Altrip, DE;
Keppeler Uwe, Hochdorf-Assenheim, DE;
Hahn Klaus, Kirchheim, DE;
De Grave Isidor, Wachenheim, DE;
(54) **Expandovatelné částice polyolefinů**
(22) 06.02.2002
(32) 08.02.2001
(31) 2001/10105618
(33) DE
(86) PCT/EP02/01192
(87) WO 02/062882
(57) Řešení se týká kuliček z expandovatelných polyolefinů, které obsahují nadouvadlo a jsou pro zabránění spékání během pění povlečeny 0,01 až 3 % hmotnostními soli a/nebo esteru mastné kyseliny s dlouhým řetězcem, s výhodou se stearátem vápenatým.
- (74) Švorčík Otakar JUDr., Hálkova 2, Praha 2, 12000;
- 7 (51) **C 08 J 11/04, C 08 J 11/18**
(21) **2002-1799**
(71) PLASTIK POINT S. R. O., Praha, CZ;
(72) Bulgakov Viktor, Pušchino, RU;
Dadiani Levan, Mladá Boleslav, CZ;
Javakhishvili George, Tbilisi, GE;
(54) **Způsob zpracování odpadů z polyesteru**
(22) 23.05.2002
(57) Způsob zpracování odpadů z polyesteru, zejména použitých lahví z polyesterů, při kterém se odpadní směs drtí, promývá, suší a přetavuje na výchozí surovinu, přičemž se do rozdrčené a vysušené odpadní směsi přidá modifikátor v množství 4 až 6 % hmotn., vztaženo na odpadní směs, vybraný ze skupiny obsahující v kombinaci polysiloxan a plastifikátor vybraný ze skupiny ftalátů, nebo v kombinaci silazany a silany.
- (74) Kupka Miroslav JUDr., Spalova 2261, Rakovník, 26901;
- 7 (51) **C 08 L 21/00**
(21) **2002-4076**
(71) EXXONMOBIL CHEMICAL PATENTS INC., Baytown, TX, US;
(72) Waddell Walter H., Pasadena, TX, US;
Poulter Robert R., League City, TX, US;
McElrath Kenneth O., Houston, TX, US;
Rogers John E., Houston, TX, US;
Wong Wai Keung, Wezenbeek-Oppem, BE;
Wang Hsien-Chang, Bellaire, TX, US;
Mills Timothy A., Rixensart, BE;
(54) **Průhledná a vybarvitelná elastomerní kompozice**
(22) 07.05.2001
(32) 13.06.2000
(31) 2000/592757
(33) US
(86) PCT/US01/14614
(87) WO 01/096462
(57) Průhledná a vybarvitelná elastomerní kompozice společně vulkanizovatelná s kaučuky, jako jsou přírodní kaučuk, polybutadien, polyisopren, kaučuk styrenbutadienový, styrenisoprenový, styrenisoprenbutadienový a isoprenbutadienový kaučuk, je vhodná jako vyztužovací člen automobilových pneumatik, přičemž dále obsahuje alespoň jeden kopolymer isoolefinu se 4 až 7 atomy uhlíku a paraalkylstyrenu, oxid křemičitý a kopulační činidlo.
- (74) Kalenský Petr JUDr., Hálkova 2, Praha 2, 12000;
- 7 (51) **C 08 L 23/00**
(21) **2002-4077**
(71) EXXONMOBIL CHEMICAL PATENTS INC., Baytown, TX, US;
(72) Wong Wai Keung, Wezenbeek-Oppem, BE;
Wang Hsien-Chang, Bellaire, TX, US;
Mills Timothy A., Rixensart, BE;
(54) **Způsob přípravy elastomerních kompozic plněných oxidem křemičitým**
(22) 09.05.2001
(32) 13.06.2000, 13.06.2000
(31) 2000/211049, 2000/592757
(33) US, US
(86) PCT/US01/14975
(87) WO 01/096463
(57) Při způsobu přípravy zesíťovaných směsí a) se směsí kopolymer isoolefinu se 4 až 7 atomy uhlíku a paraalkylstyrenu s oxidem křemičitým, b) odděleně se směsí obecně používaný kaučuk s oxidem křemičitým, přičemž jedno nebo několik silanových kopulačních činidel se směsí s alespoň jednou směsí oxid křemičitý/kopolymer nebo směsí oxid křemičitý/obecně používaný kaučuk a c) se směsí oxid křemičitý kopolymer se směsí oxid křemičitý/obecně používaný kaučuk. Typickými silanovými kopulačními činidly jsou bis(3-triethoxysilylpropyl)tetrakisulfid, 3-thiokyaatopropyltriethoxysilan, 3-merkaptopropyltrimethoxysilan.
- (74) Kalenský Petr JUDr., Hálkova 2, Praha 2, 12000;
- 7 (51) **C 08 L 31/00**
(21) **2003-2465**
(71) CLARIANT GMBH, Frankfurt am Main, DE;
(72) Heldmann Carsten, Mainz, DE;
Petri Harald, Aarbergen, DE;
Wirth Thomas, Hainburg, DE;
(54) **Vodné disperze umělých hmot, způsob jejich výroby a jejich použití**
(22) 14.03.2002
(32) 15.03.2001
(31) 2001/10112431
(33) DE
(86) PCT/EP02/02817
(87) WO 02/074856
(57) Řešení se týká vodných disperzí umělých hmot na bázi vinylesterových kopolymerů, s obsahem pevné látky až 80 % hmotn. a s minimální teplotou vytváření filmu nižší než 20 °C, které jsou stabilizovány v podstatě iontovými sloučeninami, přičemž vinylesterový kopolymer obsahuje alespoň jeden homo- nebo kopolymer A a alespoň jeden homo- nebo kopolymer B. Řešení se týká způsobu jejich výroby jakož i jejich použití.
- (74) Všečetka Miloš JUDr., Hálkova 2, Praha 2, 12000;
- 7 (51) **C 08 L 77/00**
(21) **2002-4074**
(71) EXXONMOBIL CHEMICAL PATENTS INC., Baytown, TX, US;
(72) Wang Hsien-Chang, Bellaire, TX, US;
(54) **Termoplastická směs**
(22) 22.05.2001
(32) 15.06.2000
(31) 2000/594650
(33) US
(86) PCT/US01/16400
(87) WO 01/096476
(57) Kompozice obsahuje směs chlormethylovaného (styrenisobutylénového)kopolymeru a termoplastické pryskyřice volené ze souboru zahrnujícího polyamidy, polyestery, polykarbonáty, polysulfony, polyacetyly, polyacetony, akrylonitrilbutadienstyrenové pryskyřice,

- polyfenylenoxid, polyfenylensulfid, styrenakrylonitrilové pryskyřice, pryskyřice styrenmaleinanhydridové, polyimidy, aromatické polyketony, ethylvinylalkoholový polymer a jejich směsi.
- (74) Kalenský Petr JUDr., Hálkova 2, Praha 2, 12000;
- 7 (51) **C 08 L 77/00, B 32 B 27/34**
(21) **2003-2147**
(71) NATURIN GMBH & CO., Weinheim, DE;
(72) Grund Hartmut, Otterstadt, DE;
Lang Horst, Weinheim, DE;
Schauer Helmut, Mannheim, DE;
- (54) **Vícevrstvá, svařitelná fólie pro výrobu svařených fóliových rukávů a její použití**
(22) 01.02.2001
(32) 01.02.2001
(31) 2001EP/0101065
(33) WO
(86) PCT/EP01/01065
(87) WO 02/060992
(57) Řešení se týká laminované, vícevrstvé a svařitelné fólie pro výrobu svařených fóliových rukávů, jakož i jejího použití k balení potravin, přičemž fólie má dvě svařitelné povrchové vrstvy z alespoň jednoho kopolyamidu a alespoň jednoho amorfního polyamidu a/nebo alespoň jednoho homopolyamidu a/nebo alespoň jednoho modifikovaného polyolefinu vícevrstvých a případně biaxiálně protažených fólií.
- (74) Kalenský Petr JUDr., Hálkova 2, Praha 2, 12000;
- 7 (51) **C 09 C 1/36**
(21) **2003-2866**
(71) KRONOS TITAN GMBH & CO. OHG, Leverkusen, DE;
(72) Bender Jürgen, Monheim, DE;
Blümel Siegfried, Ratingen, DE;
Schmitt Volker, Leichlingen, DE;
Vielhaber-Kirsch Brigitte, Overath, DE;
- (54) **Složení pigmentu na bázi oxidu titaničitého**
(22) 12.03.2002
(32) 28.03.2001
(31) 2001/10115544
(33) DE
(86) PCT/DE02/00863
(87) WO 02/077107
(57) Směs pigmentů na bázi oxidu titaničitého, obsahující typ pigmentu A s vysokou stálostí proti zšednutí a typ pigmentu B, mající při vložkovitém srážení zvýšený obsah SiO₂ a Al₂O₃, zajišťuje např. v papírech vysokou opacitu při dostatečné stálosti proti zšednutí. Je-li to nutné, může být stálost daného papíru na světle ještě zvýšena známými, výrobou podmíněnými opatřeními u typu pigmentu B.
- (74) PATENTSERVIS PRAHA a.s., Jivenská 1, Praha 4, 14000;
- 7 (51) **C 09 D 175/04**
(21) **2002-3755**
(71) SOLUTIA AUSTRIA GMBH, Werndorf, AT;
(72) Schafheutle Markus A., Graz, AT;
Kuttler Ulrike, Vasoldsberg, AT;
Arzt Anton, Neutillitsch, AT;
Burkl Julius, Graz, AT;
- (54) **Potahový prostředek**
(22) 13.11.2002
(32) 19.11.2001
(31) 2001/1819
(33) AT
(57) Prostředky pro vytváření povlaků pro výrobu plniců pro automobily, obsahující kondenzační produkt A sestávající z pryskyřice A1, obsahující karboxylové skupiny a pryskyřice A2, obsahující hydroxylové skupiny a tužidlo C, které se stává účinným teprve při zvýšené teplotě nejméně 80 °C, a vysokomolekulární polyurethan B.
- (74) Všečetka Miloš JUDr., Hálkova 2, Praha 2, 12000;
- 7 (51) **C 12 N 1/14, C 12 N 15/01, C 12 P 7/48 // (C 12 N 1/14, C 12 R 1:685)**
(21) **2001-4162**
(71) PENDL Jiří ing., Plzeň, CZ;
HOTĚK František ing., Petrohrad, CZ;
ČERNÝ Václav ing., Kaznějov, CZ;
- (72) Pendl Jiří ing., Plzeň, CZ;
Hotěk František ing., Petrohrad, CZ;
Černý Václav ing., Kaznějov, CZ;
- (54) **Produkční kmen mikroorganismu Aspergillus niger pro submerzní fermentaci kyseliny citronové**
(22) 20.11.2001
(57) Řešení se týká nového vysokoprodukčního kmene mikroorganismu Aspergillus niger "S" pro submerzní výrobu kyseliny citronové z čistých cukerných substrátů uloženého v České sbírce mikroorganismů pod číslem CCM 8300. Nový mutant byl připraven klasickou mutagenézí působením UV světla na průmyslový kmen CCM 8241 a odlišuje se od něj lepšími technologickými parametry za předpokladu optimalizace složení fermentovaného média.
- 7 (51) **C 12 N 9/00**
(21) **2003-1809**
(71) BIOTIE THERAPIES CORPORATION, Turku, FI;
(72) Jalkanen Markku, Piinsparisti, FI;
El Darwish Kamel, Turku, FI;
Lindahl Ulf, Uppsala, SE;
Li Jin-Ping, Uppsala, SE;
- (54) **Glukuronyl-C5-epimeráza, DNA ji kódující a způsob jejího použití**
(22) 07.12.2001
(32) 08.12.2000
(31) 2000/304180
(33) US
(86) PCT/FI01/01068
(87) WO 02/046379
(57) Nová purifikovaná myší C5-epimeráza, její fragmenty, nukleové kyseliny ji kódující a její rekombinantní příprava. Fragmenty takové epimerázy, zejména pak N-koncové fragmenty, které jsou použitelné v konstruktech fúzního proteinu ke zvýšení rekombinantně-produkovaných heterologních epimeráz.
- (74) PATENTSERVIS PRAHA a.s., Jivenská 1, Praha 4, 14000;
- 7 (51) **C 12 N 15/18, C 07 K 14/50, A 61 K 38/18, A 61 K 31/7088**
(21) **2003-1570**
(71) SCHERING AKTIENGESELLSCHAFT, Berlin, DE;
(72) Bringmann Peter W., Concord, CA, US;
Faulds Daryl, Mill Valley, CA, US;
Mitrovic Branislava, Walnut Creek, CA, US;
Srinivasan Subha, Greenbrae, CA, US;
Onuffer James, Alameda, CA, US;
- (54) **Nové fibroblastové růstové faktory a farmaceutické přípravky, které je obsahují**
(22) 10.12.2001
(32) 08.12.2000, 07.12.2001
(31) 2000/251837, 2001/005646
(33) US, US
(86) PCT/US01/47350
(87) WO 02/046424
(57) Řešení se týká nových sekvencí nukleových kyselin a nových polypeptidů a jejich regulátorů, zejména fibroblastových růstových faktorů (FGF), výhodně FGF-20 a FGF-9. FGF představují třídu polypeptidů, které se podílejí na vývoji, diferenciaci a morfogenezí např. účasti v signalizaci mezi buňkami a v proliferaci buněk. FGF, jejich fragmenty a deriváty mají jednu z následujících

biologických aktivit: podpora hojení ran, podpora přežívání neuronů, stimulace buněčné proliferace např. proliferace kmenových buněk, fibroplastů, neuronů, gliových buněk, oligodendrocytů, Schwannových buněk, nebo odpovídajících prekurzorových buněk, modulace diferenciace buněk, indukce embryonálního vývoje, stimulace růstu neuritů, zlepšení regenerace po poškození nervu nebo neuronu, stimulace myelinizace, stimulace angiogeneze, vazebná aktivita k receptoru, modulace tumorigeneze a další.

(74) Kubát Jan Ing., Přístavní 24, Praha 7, 17000;

```

-1 M A P L A E V G G F L C G L E G L G Q Q
ATGTCCTCCATTAGCCGAATCTGGAGGCTTCTCTGAGCAGCCTGAGAGGCTTGGCCAGAG
TACCCAGGAAATGCGCTTCTGAGCAGAGAGGCGGCGGCGGCGGCGGCGGCGGCGGCGGCGG
10 20 30 40 50 60

-1 V G S H F L L P P A G E R P P L L Q E R
GTGGTTTCGATTCTCTGCTCTCTCTGCGGGAGGCGCGCGCGCTCTGCGGAGGCGC
CACCCAGGCTAAAGAGACACCGAGAGCGCGCGCGCGCGCGCGCGCGCGCGCGCGCGCGCG
70 80 90 100 110 120

-1 R S A A E R S A R G S P G A A Q L N H L
AGAGCGCGCGGAGCGGAGCGCGCGCGCGCGCGCGCGCGCGCGCGCGCGCGCGCGCGCG
130 140 150 160 170 180

-1 H G I L R R R Q L Y C E T F G F N L D I L
CAGGAACTCTCTGCGCGCGCGCGCGCGCGCGCGCGCGCGCGCGCGCGCGCGCGCGCGCG
190 200 210 220 230 240

-1 F D G S V Q G T R Q D H S L F G I L D E F
CCCGAGCGGAGGCGGAGCGCGCGCGCGCGCGCGCGCGCGCGCGCGCGCGCGCGCGCGCG
250 260 270 280 290 300

-1 I S V A V G L V S I R G V D S G L Y L G
ATCAGTCTGCGAGGAGGAGGAGGAGGAGGAGGAGGAGGAGGAGGAGGAGGAGGAGGAGGAG
310 320 330 340 350 360

-1 M N D K G E L Y G S E K L T S E C I F R
ATGAACTGAGGAGGAGGAGGAGGAGGAGGAGGAGGAGGAGGAGGAGGAGGAGGAGGAGGAG
370 380 390 400 410 420

-1 E Q F E Z N W Y N T Y S S N I Y K R G D
GAGCAGTTGAGAGAGACTGGATAGACTTACTACTACTACTACTACTACTACTACTACTACT
430 440 450 460 470 480

-1 T Q R R Y P V A D N K D G G T P R D G A R
ATGCGCGCGAGGATTTTGGGACTTAAAGAGCGGAGGAGGAGGAGGAGGAGGAGGAGGAGG
490 500 510 520 530 540

-1 S K R N Q E F T H F L P R P V D P R R V
TCCAGAGGAGGAGGAGGAGGAGGAGGAGGAGGAGGAGGAGGAGGAGGAGGAGGAGGAGG
550 560 570 580 590 600

-1 F E L L Y K D I L L V Y T
CCGAAATTTAGAGAGGAGGAGGAGGAGGAGGAGGAGGAGGAGGAGGAGGAGGAGGAGGAG
610 620 630 640 650 660

```

- 7 (51) **C 12 N 15/24**
 (21) **2003-2373**
 (71) GLAXO GROUP LIMITED, Greenford, GB;
 (72) Ashman Claire, Stevenage, GB;
 Crowe James Scott, Stevenage, GB;
 Ellis Jonathan Henry, Stevenage, GB;
 Lewis Alan Peter, Stevenage, GB;
- (54) **Vakcinační prostředek**
 (22) 01.03.2002
 (32) 03.03.2001
 (31) 2001/0105360
 (33) GB
 (86) PCT/GB02/00900
 (87) WO 02/070711
 (57) Popisuje se izolovaný polypeptid použitelný při imunizaci proti vlastním antigenům. Zvláště se popisuje vlastní protein, který, když se aplikuje in vivo, je schopný vyvolat autoprotilátky. Prokázalo se, že lidské cytokiny jsou u člověka imunogenní. Dále se popisují farmaceutické prostředky obsahující takové sloučeniny a jejich použití v lékařství a způsoby jejich produkce.
- (74) Korejzová Zdeňka JUDr., Spálená 29, Praha 1, 11000;

```

5 60
1 60
10 120
15 180
20 240
25 300
30 360
301 420
241 300

```

```

5 0
1 24
10 48
15 72
20 96
25 120
121 126

```

- 7 (51) **C 21 D 3/06, C 21 D 6/00**
 (21) **2003-1587**
 (71) AOYAMA SEISAKUSHO CO., LTD., Aichi, JP;
 (72) Suzuki Takamasa, Aichi, JP;
 (54) **Způsob vypékání ocelových částí produktu**
 (22) 05.12.2001
 (32) 07.12.2000
 (31) 2000/372732
 (33) JP
 (86) PCT/JP01/10606
 (87) WO 02/046479
 (57) Způsob vypalování ocelových součástí zahrnuje rychlé zahřátí povrchové vrstvy ocelové součásti na teplotu 100 až 300 °C pomocí vysokofrekvenčního ohřívacího zařízení pro odstranění difuzního vodíku.
- (74) Korejzová Zdeňka JUDr., Spálená 29, Praha 1, 11000;
- 7 (51) **C 23 C 2/00, C 23 C 2/02**
 (21) **2003-1292**
 (71) SOLLAC, Puteaux, FR;
 (72) Dauchelle Didier, Creil, FR;
 Baudin Hugues, Teteghem, FR;
 Lucas Patrice, Lyon, FR;
 Gacher Laurent, Sarreguemines, FR;
 Prigent Yves, Roberval, FR;
- (54) **Zařízení pro pokovení kovového pásu ponorem**
 (22) 07.11.2001
 (32) 10.11.2000
 (31) 2000/0014482
 (33) FR
 (86) PCT/FR01/03454
 (87) WO 02/038823
 (57) Zařízení pro pokovení kovového pásu (1) ponorem spojitým způsobem obsahuje nádrž (11), která obsahuje lázeň (12) s roztaveným kovem, a krycí pouzdro (13) pro posun kovového pásu (1), přičemž spodní část (13a) krycího pouzdra (13) je prodloužena pomocí alespoň dvou vnitřních stěn (20, 22), z nichž každá se nachází na jedné straně pásu (1) a které ubíhají směrem k povrchu kovové lázně (12), pro vytvoření alespoň dvou oddělených sekcí (21, 13) pro odebrání částic kovových oxidů a intermetalických sloučenin. Krycí pouzdro (13) obsahuje pevnou horní část (30) a pohyblivou spodní část (31), které jsou vzájemně spojeny pomocí deformovatelného prvku (32), a polohovací zařízení (35) pro nastavení polohy spodní části (31) vzhledem ke kovovému pásu (1).

(74) Kalenský Petr JUDr., Hálkova 2, Praha 2, 12000;

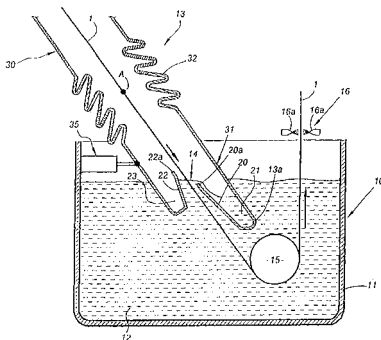

(32) 10.11.2000

(31) 2000/0014480

(33) FR

(86) PCT/FR01/03455

(87) WO 02/038824

(57) Při způsobu pokovení kovového pásu (1) ponorem spojitým způsobem v nádrži (11), která obsahuje lázeň (12) s roztaveným kovem, je kovový pás (1) spojitým způsobem posouván v krycím pouzdře (13), jehož spodní část (13a) je ponořena v kapalně kovové lázni (12) pro vytvoření kapalinového těsnění (14) s povrchem uvedené lázně. Roztavený kov z povrchu kapalinového těsnění se odvádí do odvodové oddělené sekce (25), která se nachází v uvedeném krycím pouzdře (13) a která obsahuje vnitřní stěnu, jež vyběhá z krycího pouzdra (13) z jeho spodní části. Hladina roztaveného kovu v uvedené oddělené sekci (25) se udržuje na úrovni pod povrchem kapalinového těsnění (14).

(74) Kalenský Petr JUDr., Hálkova 2, Praha 2, 12000;

7 (51) C 23 C 2/00

(21) 2003-1293

(71) SOLLAC, Puteaux, FR;

(72) Dauchelle Didier, Creil, FR;

Baudin Hugues, Teteghem, FR;

Lucas Patrice, Lyon, FR;

Gacher Laurent, Sarreguemines, FR;

Prigent Yves, Roberval, FR;

(54) Způsob a zařízení pro pokovení kovového pásu ponorem za tepla a spojitým způsobem

(22) 07.11.2001

(32) 10.11.2000

(31) 2000/0014481

(33) FR

(86) PCT/FR01/03456

(87) WO 02/038825

(57) Řešení se týká způsobu pokovení kovového pásu (1) ponorem spojitým způsobem v nádrži (11), která obsahuje lázeň (12) s roztaveným kovem. U tohoto způsobu je kovový pás (1) spojitým způsobem posouván v krycím pouzdře (13), jehož spodní část (13a) je ponořena v kapalně kovové lázni (12) pro vytvoření tlakového kapalinového těsnění (14) s povrchem uvedené lázně. Roztavený kov přetéká z povrchu tlakového kapalinového těsnění (14) do dvou odvodových oddělených sekcí (25, 29), které se nachází v uvedeném krycím pouzdře (13) a z nichž každá obsahuje vnitřní stěnu, jež vyběhá z krycího pouzdra (13) z jeho spodní části. Hladina roztaveného kovu v uvedených oddělených sekcích je udržována na úrovni pod povrchem kapalného těsnění (14).

(74) Kalenský Petr JUDr., Hálkova 2, Praha 2, 12000;

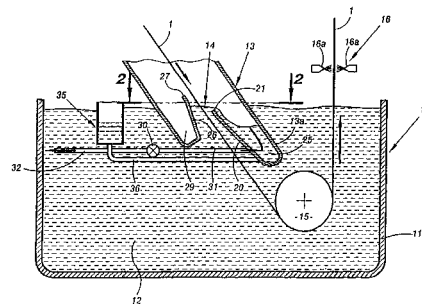

7 (51) C 23 C 2/00, C 23 C 2/14

(21) 2003-1295

(71) SOLLAC, Puteaux, FR;

(72) Dauchelle Didier, Creil, FR;

Baudin Hugues, Teteghem, FR;

Lucas Patrice, Lyon, FR;

Gacher Laurent, Sarreguemines, FR;

Prigent Yves, Roberval, FR;

(54) Způsob a zařízení pro pokovení kovového, obzvláště ocelového, pásu ponorem

(22) 06.11.2001

(32) 10.11.2000

(31) 2000/0014483

(33) FR

(86) PCT/FR01/03437

(87) WO 02/038822

(57) Při způsobu pokovení kovového pásu (1) ponorem spojitým způsobem v nádrži (11), která obsahuje lázeň (12) s roztaveným kovem, je kovový pás (1) spojitým způsobem posouván v krycím pouzdře (13), jehož spodní část (13a) je ponořena v kapalně kovové lázni (12) pro vytvoření kapalinového těsnění (14) s povrchem uvedené lázně (12). Roztavený kov je na úrovni oblasti (17), kde pás (1) vystupuje z lázně (12) s roztaveným kovem, oddělen od povrchu uvedené lázně ohrazenou nádobou (20); částice kovových oxidů a intermetalických sloučenin jsou odebírány do uvedené ohrazené nádoby (20) pomocí odvádění roztaveného kovu z uvedené oblasti (17) a uvedené částice jsou odstraňovány z uvedené ohrazené nádoby (20).

(74) Kalenský Petr JUDr., Hálkova 2, Praha 2, 12000;

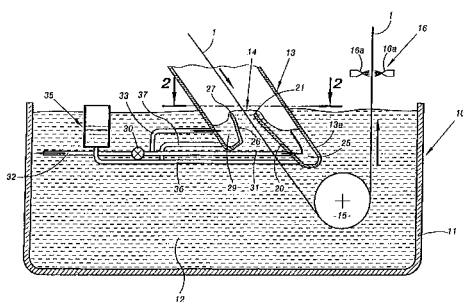

7 (51) C 23 C 2/00

(21) 2003-1294

(71) SOLLAC, Puteaux, FR;

(72) Dauchelle Didier, Creil, FR;

Baudin Hugues, Teteghem, FR;

Lucas Patrice, Lyon, FR;

Gacher Laurent, Sarreguemines, FR;

Prigent Yves, Roberval, FR;

(54) Způsob a zařízení pro pokovení kovového pásu ponorem

(22) 07.11.2001

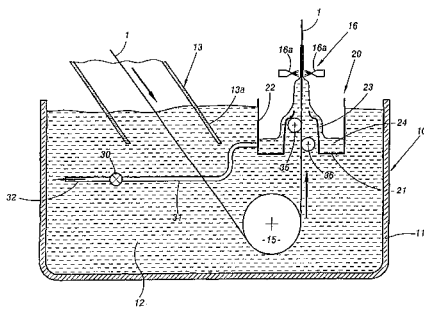

7 (51) **C 23 C 16/30, B 23 B 27/14, C 22 C 29/08**
(21) **2003-818**

(71) SECO TOOLS AB AB, Fagersta, SE;
(72) Larsson Andreas, Fagersta, SE;
Sulin Anette, Fagersta, SE;
Pettersson Lena, Ängelsberg, SE;

(54) **Řezací nástrojová vložka, způsob její výroby a její použití**

(22) 20.03.2003
(32) 21.03.2002
(31) 2002/0200870
(33) SE

(57) Řešení se týká potažených slinitých karbidových vložek vhodných pro použití při rýhování ocelí při vysokých řezacích rychlostech a pro použití při rýhování vytvrzených ocelí. Vložky mají těleso ze slinitého karbidu W a Co, které dále obsahuje NbC a TaC a fázi pojidla legovanou W, a který obsahuje první a nejvnitřnější vrstvu $TiC_xN_yO_z$ s rovnoosými zrnky, vrstvu $TiC_xN_yO_z$ se sloupcovitými zrnky a alespoň jednu vrstvu Al_2O_3 , jež se v podstatě skládá z κ -fáze.

(74) Kalenský Petr JUDr., Hálkova 2, Praha 2, 12000;

7 (51) **C 23 C 28/00, C 25 D 11/08, C 25 D 11/02, C 25 D 11/36, C 23 C 22/34, C 23 C 22/06**

(21) **2003-1423**

(71) UNITED TECHNOLOGIES CORPORATION,
Hartford, CT, US;
(72) Parkos Joseph J. Jr., East Haddam, CT, US;
Lomasney Gary M., Glastonbury, CT, US;
Putnam John W., Glastonbury, CT, US;
Jaworowski Mark R., Glastonbury, CT, US;

(54) **Povrchová úprava pro konstrukční lepené spoje kovů, odolné vůči korozi**

(22) 21.05.2003
(32) 22.05.2002
(31) 2002/154523
(33) US

(57) Kovový podklad se anodizuje v anodizačním roztoku kyseliny fosforečné. Potom se anodizovaný kovový podklad kontaktuje s kyselým roztokem obsahujícím trojmocný chrom, ale bez šestimocného chromu, s cílem vytvořit povlak na anodizovaném kovovém podkladu. Povlečený anodizovaný kovový substrát lze lepidlem spojit s jiným takto upraveným kovovým podkladem za vzniku kompozitního výrobku. Výsledný výrobek vykazuje vynikající pevnost spoje a antikorozi atálost.

(74) Krmenčík Václav Ing., Nad Štolou 12, Praha 7, 17000;

7 (51) **C 23 C 30/00, B 23 B 27/14, C 22 C 29/08**
(21) **2003-819**

(71) SECO TOOLS AB AB, Fagersta, SE;
(72) Larsson Andreas, Fagersta, SE;
Sulin Anette, Fagersta, SE;
Sjölén Jacob, Fagersta, SE;

(54) **Řezací nástrojová vložka, způsob její výroby a její použití**

(22) 20.03.2003
(32) 20.03.2002
(31) 2002/0200871

(33) SE

(57) Řešení se týká potažených slinitých karbidových vložek, vhodných pro použití při rýhování legovaných ocelí a nástrojových ocelí při vysokých řezacích rychlostech a pro použití při rýhování vytvrzených ocelí. Vložky mají těleso ze slinitého karbidu W a Co, které dále obsahuje NbO a TaC a fázi pojidla legovanou W, a potah, který obsahuje vrstvu Ti_xAl_yN se sloupcovitými zrnky, pro kterou platí, že $0,8 \leq x + y \leq 1,2$ a $0,25 \leq x/y \leq 1,45$.

(74) Kalenský Petr JUDr., Hálkova 2, Praha 2, 12000;

7 (51) **C 23 F 11/02**

(21) **2003-1161**

(71) COR/SCI, LLC, Beachwood, OH, US;
(72) Lyublinski Efim Ya, Beachwood, OH, US;
Kubik Donald A., Beachwood, OH, US;

(54) **Způsob a systém pro zabránění a/nebo omezení koroze různých výrobků**

(22) 27.09.2001
(32) 27.09.2000
(31) 2000/671233
(33) US
(86) PCT/US01/30767
(87) WO 02/027069

(57) Řešení se týká systému (200) pro ochranu proti korozi a způsobu ochrany výrobku (202) proti korozi uložením výrobku, který má být chráněn, do pro plyn nepropustného pouzdra (204), které má alespoň jeden obal, který je upraven pro udržování vnitřního tlaku většího než je vnější tlak (208) vně systému (200) pro ochranu proti korozi, uložením alespoň jednoho prostředku zabráňujícího korozi, zvoleného ze skupiny zahrnující sušidlo, inhibitor koroze, inertní plyn a/nebo jejich kombinaci, a uzavřením pro plyn nepropustného pouzdra systému (200) pro ochranu proti korozi.

(74) Čermák Karel jr., JUDr. Ph.D., Národní 32, Praha 1, 11000;

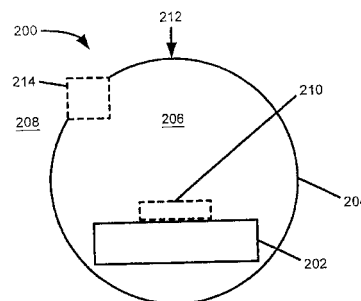

7 (51) **C 23 F 13/02**

(21) **2003-1375**

(71) COR/SCI LLC, Beachwood, OH, US;
(72) Lyublinski Efim Ya, Beachwood, OH, US;
(54) **Katodická ochrana železobetonu s napuštěním inhibitorem koroze**

(22) 17.10.2001
(32) 18.10.2000, 16.10.2001
(31) 2000/241225, 2001/761387
(33) US, US
(86) PCT/US01/32349
(87) WO 02/033147

(57) Železobetonová konstrukce (1) napuštěná vodním roztokem (8) inhibitoru je dále chráněna proti poškození přivedením vloženého katodického proudu, přičemž konstrukce (1) je s výhodou kontinuálně smáčena roztokem (8) inhibitoru; vložený proud se udržuje dokud není proud relativně konstantní na úrovni alespoň o polovinu menší než při jako bylo započato přivádění prvního vloženého proudu. Koncentrace iontů se zjišťuje měřením proudu při udržování zvoleného napětí. Roztok (8) inhibitoru může být použit ve spojení a elektroosmotickým proudem pro vpravování iontů do

betonu směrem k oceli, což je možno provádět prostřednictvím sekundárních elektrod (6, 7), před aplikací katodického vloženého proudu nebo současně s ní. Programovatelné řídicí zařízení spojené se zdrojem proudu přepíná z jednoho režimu do druhého, jestliže spotřeba proudu, vyjádřená proudovou hustotou, se stane neekonomickou.

- (74) Čermák Karel jr., JUDr. Ph.D., Národní třída 32, Praha 1, 11000;

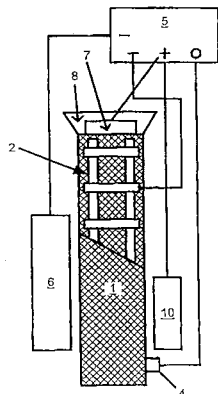

7 (51) **C 25 B 11/02**

(21) **2003-2613**

(71) DE NORA ELETTRODI S.P.A., Milan, IT;

(72) Meneghini Giovanni, Milan, IT;

(54) **Anoda pro elektrolytické články se rtuťovou katodou a způsob její výroby**

(22) 27.03.2002

(32) 27.03.2001

(31) 2001MI/000643

(33) IT

(86) PCT/EP02/03468

(87) WO 02/077326

(57) Struktura anody článků se rtuťovou katodou pro průmyslovou elektrolyzu chloridu sodného se skládá z mřížkové matice obsahující větší množství svisle umístěných a vzájemně rovnoběžných titanových čepelí, potažených elektrokatalitickým potahem, specifickým pro uvolňování chlóru. Poměr mezi tloušťkou a výškou čepelí je mezi 1 : 16 a 1 : 200 a poměr mezi povrchem volného průchodu mezi čepelími a promítnutým povrchem je mezi 15 : 17 a 25 : 30. Mřížková matice je po obvodu připevněna k rámu s funkcí mechanické podpory a rozvádění proudu do mřížkové matice. Způsob výroby zahrnuje aktivaci čepelí elektrokatalitickým potahem, montáž mřížkové matice na rám a mechanické opracování jejího povrchu.

- (74) Švorčík Otakar JUDr., Hálkova 2, Praha 2, 12000;

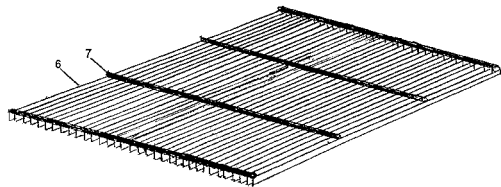

7 (51) **D 01 H 4/08, D 02 G 3/38, D 02 G 3/36**

(21) **2002-1870**

(71) RIETER CZ A. S., Ústí nad Orlicí, CZ;

(72) Kopřiva Václav Ing., Ústí nad Orlicí, CZ;

Vítek Petr Ing., Brno, CZ;

Kaplan Jaroslav, Ústí nad Orlicí, CZ;

Sloupenský Jiří Ing. CSc., Ústí nad Orlicí, CZ;

(54) **Způsob a zařízení k přivádění elastické kontinuální složky složkové příze do spřádacího rotoru**

(22) 30.05.2002

(57) Elastická kontinuální složka (2) se nuceně odvíjí z návinnu uloženého na dutince (12) a nuceně se podává do vodící trubičky (4), umístěné uvnitř dutého hřídele (5) spřádacího rotoru (6). Elastická kontinuální složka (2) se před vstupem do vodící trubičky (4) vede přes zakřivenou brzdící plochu (41, 91). Vzdálenost začátku zakřivené brzdící plochy (41, 91) do místa nuceného podávání elastické kontinuální složky (9) je větší než vnější obvod dutinky (12), na kterém je elastická kontinuální složka (2) je navinuta, čímž se odstraní nebo zmírní kolísání napětí elastické kontinuální složky (2) přiváděné do spřádacího rotoru (6) způsobené zejména nepravidelnostmi zbytkového napětí elastické kontinuální složky (2) při jejím navíjení.

- (74) Musil Dobroslav Ing., Cejl 38, Brno, 60200;

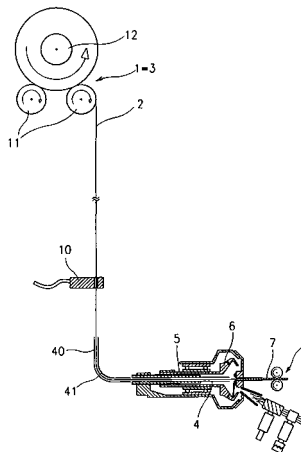

7 (51) **D 01 H 4/50, B 65 H 59/10, B 65 H 59/38, D 01 H 4/44**

(21) **2002-1914**

(71) RIETER CZ A. S., Ústí nad Orlicí, CZ;

(72) Kacálek Josef, Ústí nad Orlicí, CZ;

(54) **Podtlakový kompenzátor rozdílu odtahové a navíjecí rychlosti příze na textilním stroji**

(22) 03.06.2002

(57) Podtlakový kompenzátor rozdílu odtahové a navíjecí rychlosti příze na textilním stroji obsahuje podtlakový kanál (2) a uzavírací zařízení podtlakového kanálu (2), přičemž alespoň část podtlakového kanálu (2) je tvořena hadicí (20), která prochází mezi dvojicí ovladatelně vůči sobě pohyblivých čelistí (30) svěrného mechanismu (3).

- (74) Musil Dobroslav Ing., Cejl 38, Brno, 60200;

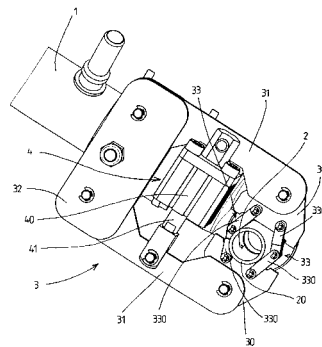

7 (51) **D 03 D 1/02, B 60 R 21/16**

(21) **2003-2627**

(71) BERGER SEIBA-TECHNOTEX VERWALTUNGS GMBH & CO., Bad Säckingen, DE;

(72) Eschbach Thomas, Rheinheim, DE;

Becker Michael, Zell im Wiesental, DE;

(54) **Způsob tkání vzduchového vaku**

(22) 02.04.2002

(32) 30.03.2001

- (31) 2001/10115890
 (33) DE
 (86) PCT/EP02/03629
 (87) WO 02/088443
 (57) Způsob tkaní alespoň dvouvrstvého, jednodílného vzduchového vaku (2) nebo vzduchové hadice na tkacím stroji, přičemž v alespoň jedné vrstvě jsou vetkány útkové nitě o různých tloušťkách.
 (74) Andera Jiří Ing., Nad Štolou 12, Praha 7, 17000;

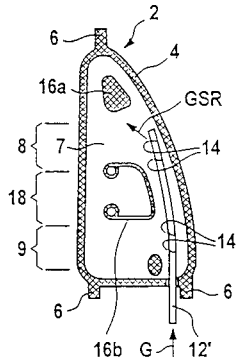

- 7 (51) **D 03 D 11/00, D 03 D 1/02, D 03 D 1/00**
 (21) **2003-2628**
 (71) BERGER SEIBA-TECHNOTEX VERWALTUNGS GMBH & CO., Bad Säckingen, DE;
 (72) Berger Johann, Alfdorf, DE;
 (54) **Způsob zhotovování tkanin**
 (22) 02.04.2002
 (32) 30.03.2001
 (31) 2001/10115891
 (33) DE
 (86) PCT/EP02/03630
 (87) WO 02/079554
 (57) Způsob tkaní jednovrstvých a/nebo dvouvrstevných tkanin, zejména tkanin pro airbagy, při kterém se tkaním zpracovávají osnovní nitě, přiváděné z alespoň dvou osnovních váľů (8, 10).
 (74) Andera Jiří Ing., Nad Štolou 12, Praha 7, 17000;

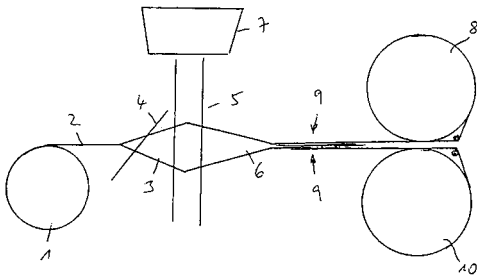

- 7 (51) **D 04 B 35/02**
 (21) **2003-2149**
 (71) HOFMANN Ulrich, Albstadt, DE;
 (72) Hofmann Ulrich, Albstadt, DE;
 (54) **Zařzení pro strojní pletení**
 (22) 12.03.2002
 (32) 14.03.2001, 01.11.2001
 (31) 2001/10112277, 2001/10152856
 (33) DE, DE
 (86) PCT/DE02/00866
 (87) WO 02/072936
 (57) U zařízení pro strojní pletení s alespoň jednou spojitou nití se nit pomocí části háčku pletací jehly (1) pohybuje skrz předtím vytvořené oko jako smyčka a vytváří nové oko, u kterého má pletací jehla (1) pod háčkem (2) jehly štěrbinu (4), do které je zaveditelný podávací háček (10),

pohyblivý ve svislém směru a orientovaný dolů. Podávací háček (10) je zaveditelný do štěrbinu (4) současně řízeným příčným pohybem, nebo podávací háček (10) tvoří konec posuvné páky (13), jejíž druhý konec je vytvořen jako řídicí patka (12) a jejíž uložení (27) sestává z výčnělku (29), který uchycuje drážka (28) páky (13), a pomocí ploché pružiny (26) tlačí řídicí patku (12) směrem ven do řídicí dráhy (20a, 20b) pro jednoduché a bezpečné vytvoření menší výšky ok než u všech dosud používaných způsobů.

- (74) Andera Jiří Ing., Nad Štolou 12, Praha 7, 17000;

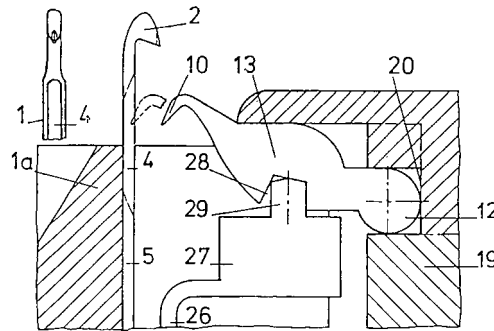

- 7 (51) **D 04 B 35/18, D 04 B 9/46**
 (21) **2002-1574**
 (71) UNIPLET TŘEBÍČ, A.S., Třebíč, CZ;
 (72) Maxa Jaroslav, Třebíč, CZ;
 Maxa Petr, Třebíč, CZ;
 (54) **Zařzení pro hlídání jehel**
 (22) 06.05.2002
 (57) Čidlo (2) zařízení pro hlídání jehel je uloženo na hřídeli (3) otočně uloženo v pouzdru (4). Na spodním konci hřídele (3) je uspořádána první páka (5), jejíž rameno je přiřazeno k ovládací páčce (111) spínače (11). Na spodní části pouzdra (4) ke otočně uložena druhá páka (7). Na ní je vytvořena boční plocha (71) dosedající na protiplochu první páky (5).

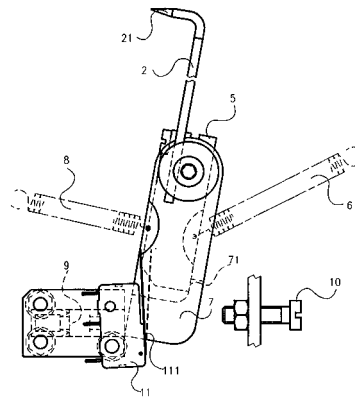

- 7 (51) **D 04 H 3/02**
 (21) **2003-2753**
 (71) SAINT-GOBAIN VETROTEX FRANCE S. A., Chambéry, FR;
 (72) Droux Michel, La Ravoire, FR;
 Roederer François, Chambéry, FR;
 Astro Manuela, Sesto San Giovanni, IT;
 Mauri Filippo, Roma, IT;
 (54) **Způsob a zařízení pro výrobu rohoží a jejich použití, rohož a kompozit obsahující rohož**
 (22) 20.03.2002
 (32) 11.04.2001
 (31) 2001/0104966
 (33) FR
 (86) PCT/FR02/00966
 (87) WO 02/084005
 (57) Rohože jsou tvořeny kontinuálními nitěmi pocházejícími

z cívek (1) a vrhanými na dopravní pás (10), obsahující nejméně jednu cívku (1) nesenou na vřetení (2), vodící prostředek (5, 6) pro vedení svazku (4), vystupujícího z cívky (1), nejméně jeden tažný prostředek (7) pro tažení svazku (4), a vrhací prostředek (8) pro vrhání nitě tvořících svazek (4) na uvedený dopravní pás. Vodící prostředek (5, 6), tažný prostředek (7) a vrhací prostředek (8) svazku jsou pevné, uloženy ve vzájemném prodloužení a na stejné úrovni, přičemž vrhací prostředek (8) obsahuje kmitavé rameno, určené k vrhání nitě napříč k dopravnímu pásu (10). Vodící prostředek (5, 6) svazku (4) je uložen tak, že se svazek (4) odvíjí vnějškem cívky (1). Při výrobě se postupně za sebou provádí: odvíjení cívky (1) tvořené svazkem (4), vedení svazku (4) mimo cívku (1), tažení svazku (4), rozvolňování svazku (4) na prameny neboli základní nitě, a vrhání nití v příčném směru dopravního pásu (10). Uvedených pět kroků se provádí ve v podstatě stejné rovině a na stejné úrovni, přičemž odvíjení z cívky (1) se provádí vnějškem a vrhání nití se provádí ramenem, jehož osa kmitání je pevná. Řešení se dále týká použití zařízení a/nebo způsobu pro výrobu rohoží, jakož i rohože a kompozitu obsahujícího rohož.

(74) Všeček M Miloš JUDr., Hálkova 2, Praha 2, 12000;

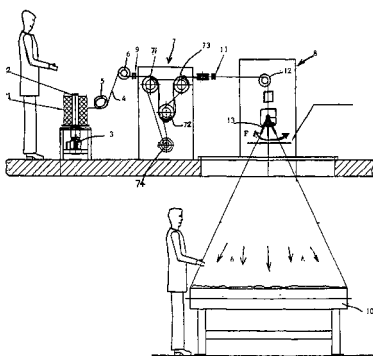

7 (51) **D 04 H 13/00, D 04 H 1/70, D 01 G 25/00**

(21) **2003-2290**

(71) TERMO, D. D., INDUSTRIJA TERMICNIH IZOLACIJ, SKOFJA LOKA, Skofja Loka, SI;

(72) Bradesko Franc, Skofja Loka, SI;
Bogataj Janez, Skofja Loka, SI;
Kosir Janez, Ljubljana-Sentvid, SI;
Mihovec Bojan, Skofja Loka, SI;

(54) **Zařízení a způsob pro výrobu vrstev z minerálních vláken a podobných izolačních vláknitých materiálů**

(22) 21.01.2002

(32) 26.01.2001

(31) 2001/0100016

(33) SI

(86) PCT/SI02/00002

(87) WO 02/059405

(57) Zařízení pro výrobu vrstev z minerálních vláken a podobných izolačních materiálů sestává z dopravníku (1) sběrné komory, odebíracího dopravníku (2), nejméně dvou párů vertikálních, kmitajících pásů (3, 5), alespoň jednoho dodávacího dopravníku (4) a alespoň jednoho ukládacího dopravníku (6). Vláknina jsou dopravována dopravníkem (1) do odebíracího dopravníku (2), který je poté nese do štěrbiny, tvořené prvním párem vertikálních, kmitajících pásů (3), které střídavě ukládají vlákna klikatě (cikcak) na první dodávací dopravník (4), přičemž dále procházejí mezi druhým párem vertikálních, kmitajících pásů (5), které ukládají vlákna klikatě (cikcak) na první ukládací dopravník (6). Klikatě (cikcak) ukládání se opakuje, takže vrstva z vláken, vstupující do vytvářovací komory, sestává ze dvou nebo více příčně uložených vrstev, položených navzájem vůči sobě pootočeně o 90°.

(74) Vobořil Bohuslav Ing., Nad Štolou 12, Praha 7, 17000;

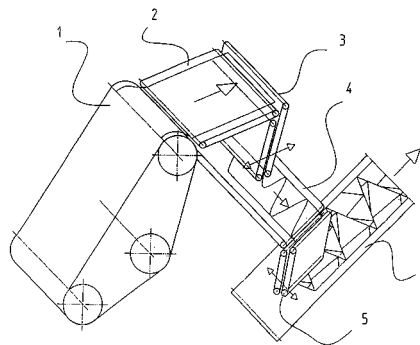

7 (51) **D 05 B 19/12, D 05 B 19/00, D 05 B 21/00**

(21) **2002-3411**

(71) JUKI CORPORATION, Chofu-shi, JP;

(72) Ueta Masahiko, Chofu-shi, JP;
Kasuga Toshiaki, Chofu-shi, JP;
Yamatani Keiko, Chofu-shi, JP;

(54) **Šicí stroj**

(22) 14.10.2002

(32) 15.10.2001

(31) 2001/316958

(33) JP

(57) Šicí stroj obsahuje řídicí ústrojí (110), dotykový panel (100), připojený k řídicímu ústrojí (110) a displej (129) s tekutými krystaly LCD, připojený k řídicímu ústrojí (110). Obsluha nastaví nastavenou hodnotu každé položky pro šití prostřednictvím dotykového panelu (100), přičemž sleduje obrazovku, zobrazenou na displeji (129) s tekutými krystaly LCD, řízeném řídicím ústrojím (110). V případě, kdy hodnota, nastavená obsluhou, má chybu, tak řídicí ústrojí (110) zajistí, že displej (129) s tekutými krystaly LCD zobrazí chybovou obrazovku. Na chybové obrazovce je zobrazeno chybové okno (320). Zobrazení (310) a číslo, které se týká nastavené položky, mající chybu, jsou zobrazeny na chybovém okně (320). Kromě toho jsou údaje o chybě zobrazeny příslušným výrazem na chybovém okně (320).

(74) Matějka Jan JUDr., Národní 32, Praha, 11000;

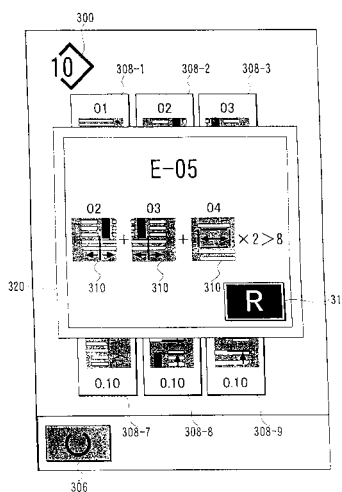

7 (51) **D 06 N 7/00, B 29 D 31/00 // B 32 B 7/02, E 04 F 15/10**

(21) **2003-2777**

(71) CARL FREUDENBERG KG, Weinheim, DE;

(72) Graab Gerhard, Mannheim, DE;
Heckel Klaus, Gorchheimertal, DE;

(54) **Podlahová krytina**

(22) 08.12.2001

(32) 14.03.2001

(31) 2001/0112246

(33) DE

- (86) PCT/EP01/14432
 (87) WO 03/069052
 (57) Podlahová krytina z alespoň dvou spolu spojených vrstev, zahrnující spodní vrstvu (2) e elektricky vodivé pryže, uspořádanou pod světlbarevnou vrchní vrstvou (1) z pryže, přičemž vrchní vrstva (1) je v dílčích oblastech, rozdělených vzorovitě po své ploše, perforovaná, a jen tam je tvořena elektricky vodivou pryží. Vrchní vrstva (1) je vytvořena z násypu (1.1) z prvních částic (1.2), které jsou světlbarevné a sestávají z elektricky izolující pryže, jakož i z v ní zapuštěných druhých částic (1.3), které sestávají z elektricky vodivé, alespoň částečně vulkanizované pryže. Druhé částice (1.3) mají síťovou analýzou stanovený průměr (D), který je alespoň tak velký jako tloušťka (D1) vrchní vrstvy a nanejvýš tak velký jako součet (D2) tloušťek vrchní a spodní vrstvy. První částice (1.2) a druhé částice (1.3) jsou mezi sebou a se spodní vrstvou (2) bez porů slisovány a spojeny vulkanizací. Na jednotce plochy podlahové krytiny o velikosti 31,7 cm² se nachází alespoň jedna z druhých částic (1.3), s podmínkou, že maximálně 50 % celkové plochy podlahové krytiny tvoří plocha druhých částic (1.3).
- (74) Andera Jiří Ing., Nad Štolou 12, Praha 7, 17000;

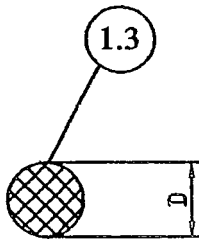

- (75) **D 07 B 1/06, D 07 B 3/02, D 07 B 7/02**
 (21) **2003-2888**
 (71) N. V. BEKAERT S. A., Zwevegem, BE;
 (72) Cauwels Hans, Adegem, BE;
 Meersschaut Dirk, Ooigem, BE;
 Vanneste Stijn, Ingelmunster, BE;
 (54) **Ocelový kord pro zpevnění pryžových výrobků**
 (22) 08.04.2002
 (32) 26.04.2001
 (31) 2001/01201518
 (33) EP
 (86) PCT/EP02/03849
 (87) WO 02/088459
 (57) Ocelový kord (38) obsahuje první skupinu a druhou skupinu. Druhá skupina je šroubovicově zakroucená kolem první skupiny se zkrucovacím krokem kordu. První skupina obsahuje první počet prvních ocelových vláken (10), který je v rozmezí od tří do osmi. Druhá skupina obsahuje druhý počet druhých ocelových vláken (26), který je roven nebo větší než první počet. První vlákna (10) mají zkrucovací krok větší než 300 mm. Alespoň jedno z druhých vláken (26) je polygonálně předtvarováno pro umožnění penetrace pryže.
- (74) Hakr Eduard Ing., Přístavní 24, Praha 7, 17000;

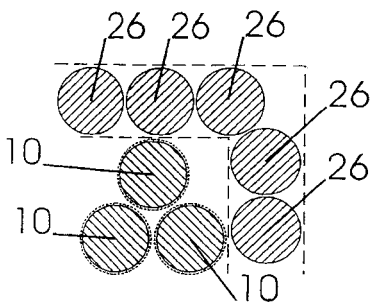

- (75) **E 01 C 5/06**
 (21) **2003-2089**
 (71) UNI-INTERNATIONAL BAUSYSTEME GMBH + CO., Ifezheim, DE;
 (72) Drost Andreas, Karlsruhe, DE;
 Schmitz Michael, Rheinmünster, DE;
 (54) **Prvek podlahové krytiny z umělého kamene a sada prvků podlahové krytiny**
 (22) 26.09.2001
 (32) 05.02.2001
 (31) 2001/10105055
 (33) DE
 (86) PCT/EP01/11151
 (87) WO 02/063100
 (57) Řešení se týká prvku (2) podlahové krytiny z umělého kamene se základním tvarem, který odpovídá sestavování většího počtu čtvercových základních elementů (4, 6, 8), zejména úhlových prvků podlahové krytiny. Tento prvek podlahové krytiny má na obvodě výběžky (16) a vybrání (18), přičemž na všech obvodových stranách (12) základního elementu, v pohledu ze středu předmětné strany základního elementu (4, 6, 8), je upraveno v podstatě stejné profilování (14), které je v podstatě středově symetrické vůči středovému bodu. Prvek (2) podlahové krytiny podle řešení se vyznačuje tím, že profilování sestává ze tří výběžků (16) a tří vybrání (18). Řešení se dále týká sady prvků podlahové krytiny.
- (74) Čermák Karel jr., JUDr. Ph.D., Národní 32, Praha 1, 11000;

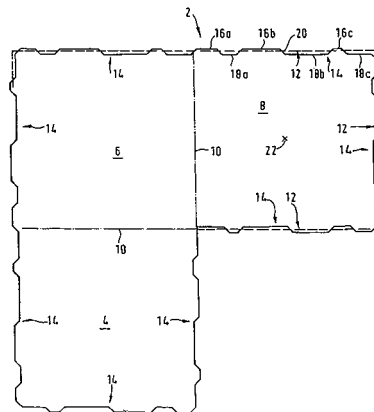

- (75) **E 01 C 19/28**
 (21) **2002-1680**
 (71) STAVOSTROJ A.S., Nové Město nad Metují, CZ;
 (72) Rada Zdeněk ing., Nové Město n. Metují, CZ;
 (54) **Běhoun vibračního válce obsahující vibrační mechanismus s usměrněnou vibrací**
 (22) 15.05.2002
 (57) Běhoun vibračního válce obsahuje vibrační mechanismus s usměrněnou vibrací, jenž sestává z běhounu (29), na jehož ose (30) je uložen motorem (16), který je pevně spojen s převodovou skříní (32) a k níž je připojena vibrační skříň (31) vibračního mechanismu s usměrněnou vibrací. Převodovou skříní (32) je tvořena košem (34) obsahujícím ložiska (41A) a (41B), v nichž jsou uložena ozubená ozubená kola (10) a (13) s pastorkem (11) a (12). Vibrační skříň (31) obsahuje (37A), (37B), (38A), (38B), (39A) a (39B), v nichž jsou uloženy hřídele (19), (20), (21) a (40) s nevyvažky (22), (23) a (24), přičemž tyto hřídele jsou vzájemně propojeny prostřednictvím ozubených kol (25), (26), (27) a (28). Podstata řešení spočívá v tom, že k vibrační skříní (31), která je pevně spojena s pláštěm (36) běhounu (29), je prostřednictvím ložiska (35) pohyblivě připojena převodová skříň (32).
- (74) Hlavatý Jaromír, Husitská 16, Nové Město nad Metují, 54901;

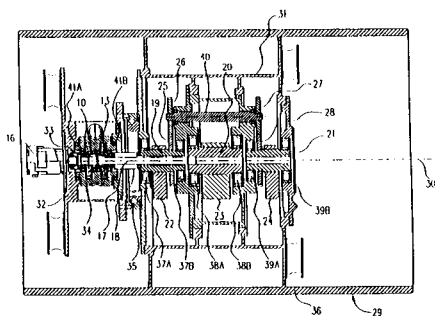

- 7 (51) **E 04 F 15/04, E 04 F 15/02**
 (21) **2003-1846**
 (71) VÄLINGE ALUMINIUM AB, Viken, SE;
 (72) Pervan Darko, Viken, SE;
 (54) **Podlahové prkno a zámkový systém**
 (22) 14.01.2002
 (32) 12.01.2001, 12.01.2001
 (31) 2001/0100100, 2001/0100101
 (33) SE, SE
 (86) PCT/SE02/00042
 (87) WO 02/055809
 (57) Podlahové prkno (1, 1') a oddělitelný zámkový systém pro toto prkno (1, 1') obsahuje podříznutou drážku na jedné dlouhé straně podlahového prkna (1, 1') a vyčnívající pero na protilehlé dlouhé straně podlahového prkna (1, 1'). Podříznutá drážka má odpovídající nahoru směřující vnitřní zámkovou plochu, ležící v určité vzdálenosti od jejího konce. Pero a podříznutá drážka jsou vytvořeny tak, aby mohla být sousední prkna spojena přitisknutím k sobě a vzájemným zaklesnutím.
 (74) PATENTSERVIS PRAHA a.s., Jivenská 1, Praha 4, 14000;

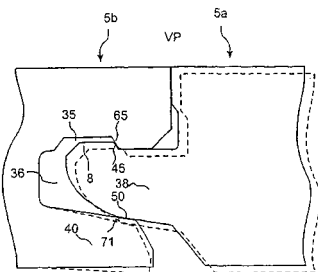

- 7 (51) **E 04 H 9/14**
 (21) **2003-1801**
 (71) FLODEF LIMITED, Llanelli, GB;
 (72) Loskwood John, Pontardulais, GB;
 Lockwood Steven, Pontardulais, GB;
 (54) **Protipovodňová ochranná zábrana**
 (22) 28.11.2001
 (32) 28.11.2000, 05.01.2001
 (31) 2000/0028985, 2001/0100325
 (33) GB, GB
 (86) PCT/GB01/05291
 (87) WO 02/044501
 (57) Protipovodňová ochranná zábrana pro stavbu (2) je upravena pro zakrytí alespoň části vnější pláště (27) budovy (2) v oblasti, kde budova (2) se stýká s terémem (12). Protipovodňová ochranná zábrana (22), zahrnuje alespoň část jednoho nepropustného povlaku (58) a alespoň jeden prostředek (26, 28) pro těsnění, přičemž každý nepropustný povlak (58) je pružný a alespoň jeden prostředek (26, 28) pro těsnění je prostředkem upraveným pro vratné vytvoření v podstatě vodotěsného těsnění mezi nepropustným povlakem (58) a alespoň jednou budovou (2), terémem (12) nebo nepropustným povlakem (58).

- Nepropustný povlak je dostatečně pružným, aby mohl být pružně přetvořen hydrostatickým tlakem vody (14), zaplavující terén (12), přilehlý k budově, aby se tak mohl přizpůsobit obrysům pláště stavby (2), překrytém nepropustnou protipovodňovou ochrannou zábranou (22).
 (74) Vobořil Bohuslav Ing., Nad Štolou 12, Praha 7, 17000;

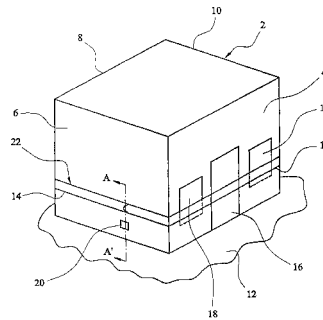

- 7 (51) **E 05 C 17/48**
 (21) **2003-1862**
 (71) DR. HAHN GMBH & CO. KG, Mönchengladbach, DE;
 (72) Bögel-Pötter Jürgen, Wassenberg, DE;
 Herglotz Tibor, Kreuzau, DE;
 Gust Jürgen, Mönchengladbach, DE;
 (54) **Uspořádání dveřní zarážky**
 (22) 23.01.2002
 (32) 01.02.2001
 (31) 2001/20101871
 (33) DE
 (86) PCT/EP02/00643
 (87) WO 02/061225
 (57) Uspořádání dveřní zarážky zahrnuje doraz (6), omezující úhel otevření dveří (1) okna nebo podobného konstrukčního prvku. Doraz (6) je uspořádán na stěně a/nebo na podlaze (5) a je možné jej do stěny a/nebo do podlahy (5) zasouvat.
 (74) Matějka Jan JUDr., Národní 32, Praha, 11000;

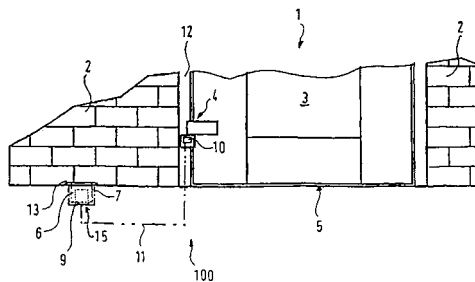

- 7 (51) **E 05 G 1/00**
 (21) **2002-1740**
 (71) BODE-PANZER S. R. O., Rajhrad, CZ;
 (72) Wienke Jürgen, Rajhrad, CZ;
 (54) **Bezpečnostní zařízení, zvláště trezor a způsob jeho výroby**
 (22) 20.05.2002
 (57) Řešení se týká zařízení, zvláště trezoru, jehož stěna (1) sestává z betonu (2), výplňových prvků (4) a vyztužovacích ocelových profilů či jiného armování. Stěna (1) je provedena jako kompaktní a jednovrstvý deskový profil, přičemž armování je neseno betonem (2) a výplňovými prvky (4). Způsob výroby spočívá v tom, že se ve formě uspořádá armování, načež se do ní vlije rychle tuhnucí beton (2) s dalším výplňovým materiálem, tvořeným zpevňovacími prvky (3), výplňovými prvky (4) z recyklovaného materiálu a barvivem (8).
 (74) Malůšek Jiří Ing., Mendlovo nám. 1a, Brno, 60300;

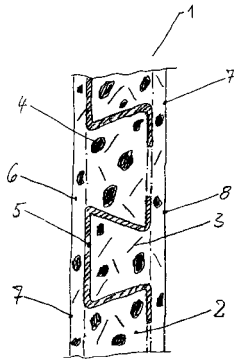

7 (51) **F 01 L 1/34, F 01 L 1/20, F 01 L 1/02, F 01 L 13/00**

(21) **2002-2008**

(71) SEIDL Jiří Ing., Praha, CZ;

(72) Seidl Jiří Ing., Praha, CZ;

(54) **Ventilový mechanismus zážehového spalovacího motoru**

(22) 07.06.2002

(57) Mechanismus má vahadla (7, 8), uložená otočně na posuvných třmenech (12, 12'). Posuv třmenů s vahadly je ovládán excentrickými hřídeli (13, 13'). Vahadla jsou opatřena hydraulickými elementy (10, 10') pro vymezení ventilové vůle. Při přenášení pohybu ze sací vačky (3) na sací ventil (5) se sací vahadlo (7) opírá o pohyblivou opěrnou vačku (19). Změnou vzájemné polohy sacího vahadla (7), sací vačky (3) a opěrné vačky (19) se mění doba a fáze otevření sacího ventilu (5) a jeho zdvih od maxima až k nule. Sací ventil tak slouží k regulaci výkonu motoru. Při přenášení pohybu z výfukové vačky (4) na výfukový ventil (6) se výfukové vahadlo (8) opírá o pevnou opěrku (29). Změnou vzájemné polohy výfukového vahadla (8) a výfukové vačky (4) se mění fáze otevření výfukového ventilu (6) a tím doba překrytí ventilů. Mechanismus s opěrnou vačkou (19) použitý pro sací i výfukové ventily umožní při nulovém zdvihu ventilů vyřadit příslušné válce i víceválcových motorů.

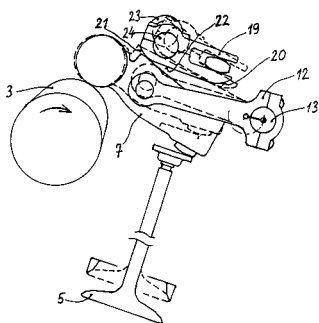

7 (51) **F 01 M 13/04**

(21) **2002-1805**

(71) ŠKODA AUTO A. S., Mladá Boleslav, CZ;

(72) Páv Karel Ing., Mladá Boleslav, CZ;

(54) **Rotační odlučovač oleje**

(22) 24.05.2002

(57) Rotační odlučovač slouží k odlučování oleje z odvětrávaného plynu z klikové skříně pístového spalovacího motoru je tvořený mechanicky roztáčeným oběžným kolem (1) se spirálovitě zahnutými lopatkami (17) ve směru (ω) otáčení kola. Odvětrávaný plyn (a) vstupuje do kola mezikružím na jeho čele, část plynu (c) opouští oběžné kolo (1) a část plynu (b) protéká mezi lopatkami (17) směrem do středu kola. K odlučování oleje z plynu dochází odstřediváním oleje v celém vnitřním prostoru kola. Plyn (b) již bez obsahu oleje dochází středem oběžného kola (1). Odloučený olej je odstředován na obvod oběžného kola (1) a odtud rozstříknut do prostor

klikové skříně motoru. Požadovaný směr toku odvětrávaného plynu lze zajistit pouze při udržení tlakového spádu mezi obvodem a středem oběžného kola (1), který je větší než tlaková ztráta daná prouděním plynu a odstředivým zrychlením při rotaci.

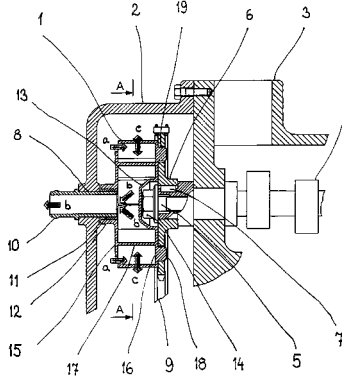

7 (51) **F 02 D 15/02, F 01 B 31/14**

(21) **2002-2039**

(71) BUREŠ Josef, Trutnov, CZ;

(72) Bureš Josef, Trutnov, CZ;

(54) **Zařízení pro řízenou regulaci kompresního poměru**

(22) 12.06.2002

(57) Zařízení pro řízenou regulaci kompresního poměru, zejména pro řízenou regulaci kompresního poměru spalovacího motoru se skládá z bloku (5) motoru a dále pak z nejméně jednoho pístu, ojnice, klikového hřídele (14) a excentrického prstence (2). Na čepu (7) klikového hřídele (14) je uložen excentrický prsteneček (2) a na vnějším obvodu excentrického prstence (2) je uložena ojnice (15). Nejméně jedno rameno (1) excentrického prstence (2) je spojeno s vedením (3), které je uloženo ve vodící dráze (4) umístěné excentricky v kotouči (6), uloženém stavitelně v bloku (5) motoru.
(74) Škoda Milan Ing., Nahořanská 308, Nové Město nad Metují, 54901;

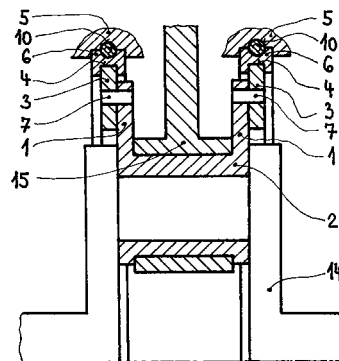

7 (51) **F 02 M 49/00**

(21) **2002-2525**

(71) ROBERT BOSCH GMBH, Stuttgart, DE;

(72) Kienzler Dieter, Leonberg, DE;

Mattes Patrick, Stuttgart, DE;

Boecking Friedrich, Stuttgart, DE;

(54) **Vstřikovací zařízení paliva a způsob vytváření systémového tlaku v tomto vstřikovacím zařízení**

(22) 13.01.2001

(32) 22.01.2000

(31) 2000/10002705

(33) DE

(86) PCT/DE01/00127

(87) WO 01/053692

- (57) Vstříkovací zařízení (1) má oblast (14) systémového tlaku a oblast (11) vstříkovacího tlaku, který je větší než systémový tlak. Oblast (11) vstříkovacího tlaku a oblast (14) systémového tlaku jsou vzájemně spojeny přes škrtkící zařízení (12, 13). Systémový tlak v oblasti (14) systémového tlaku je regulovatelný ventilem (16) systémového tlaku. Při způsobu vytváření systémového tlaku ve vstříkovacím zařízení (1) se nejprve vytvoří první tlak v oblasti (11) vstříkovacího tlaku, ten se následně škrtí škrtkícím zařízením (12, 13) na systémový tlak, který se udržuje na předem určené tlakové hodnotě pomocí ventilu (16) systémového tlaku.
- (74) Matějka Jan JUDr., Národní 32, Praha, 11000;

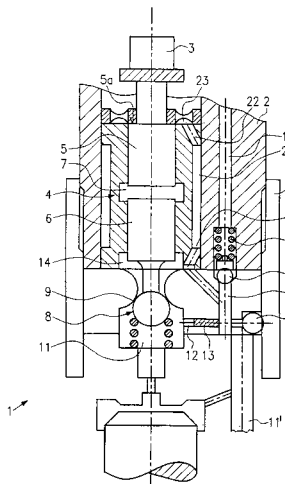

7 (51) **F 02 M 61/18**

- (21) **2002-2623**
 (71) ROBERT BOSCH GMBH, Stuttgart, DE;
 (72) Dressler Wolfgang, Vaihingen/Enz, DE;
 Heyse Joerg, Besigheim, DE;
 Boeder Horst, Biberach, DE;
 (54) **Rozprašovací kotouč a palivový ostříkovací ventil s rozprašovacím kotoučem**
 (22) 30.11.2001
 (32) 01.12.2000
 (31) 2000/10059682
 (33) DE
 (86) PCT/DE01/04502
 (87) WO 02/044553
 (57) Rozprašovací kotouč (23) je proveden s alespoň jedním vstupním otvorem (40) a s alespoň jedním výstupním otvorem (42) a s úplným průchodem pro tekutinu mezi vstupním otvorem (40) a výstupním otvorem (42), přičemž před dávkovacím průřezem průchodu pro tekutinu je do rozprašovacího kotouče (23) integrováno čidlo průtoku. Vstříkovací ventil je proveden s ovladačem, s pohyblivou jehlou (5), která pro otevírání a zavírání ventilu spolupracuje s pevným sedlem (29) ventilu, za kterým je uspořádán rozprašovací kotouč (23).
- (74) Matějka Jan JUDr., Národní 32, Praha, 11000;

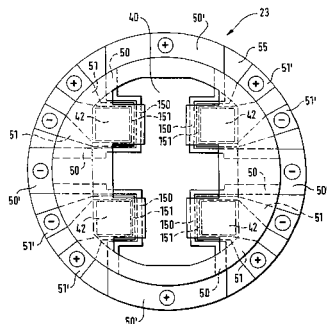

7 (51) **F 03 B 13/10, F 03 B 17/06, F 03 B 3/04**

- (21) **2003-2740**
 (71) ROTH Peter, Karlsruhe, DE;
 ROTH Andreas, Karlsruhe, DE;
 (72) Roth Peter, Karlsruhe, DE;
 Roth Andreas, Karlsruhe, DE;
 (54) **Pohyblivá, přetékáná a podtékáná vodní elektrárna**
 (22) 06.04.2002
 (32) 08.04.2001
 (31) 2001/10117552
 (33) DE
 (86) PCT/DE02/01260
 (87) WO 02/081905
 (57) Řešení se týká pohyblivé, přetékáná a podtékáná vodní elektrárny k vestavbě do nebo vedle vodních děl s tekoucí vodou, s výškovým nastavením, vtokovou nálevkou (1.3), turbinou (1.5), generátorem (1.6) poháněným touto turbinou (1.5) a sací trubkou (1.7) turbíny (1.5), které vcelku tvoří funkční jednotku. Generátor (1.6), vtoková nálevka (1.3), turbína (1.5) a sací trubka (1.7) turbíny (1.5) jsou uspořádány ve společném pouzdru (1), které je určeno k vestavbě do koryta (2), přičemž mezi pouzdrem (1) a korytem (2) je uspořádán těsnicí systém (1.8) a lze měnit nejen výšku pouzdra (1) uvnitř koryta (2), ale také úhel sklonu pouzdra (1).
- (74) Chlustina Jiří Ing., Jana Masaryka 43-47, Praha 2, 12000;

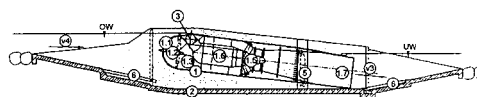

7 (51) **F 03 D 3/06**

- (21) **2003-1810**
 (71) LATEKOLS SIA, Riga, LV;
 (72) Nikitins Leonids, Riga, LV;
 Stecurins Mihails, Riga, LV;
 Scerbina Aleksandrs, Riga, LV;
 (54) **Větrná turbína s vertikální osou**
 (22) 14.11.2001
 (32) 05.01.2001
 (31) 2001/0102
 (33) LV
 (86) PCT/LV01/00008
 (87) WO 02/053908
 (57) Větrná turbína zahrnuje rotor (1) s rameny upevněnými ve stejných úhlech kolem vertikální osy a s lopatkami (4) připevněnými do bloku (2, 3) v kaskádě. Počet lopatkových bloků (2, 3) je dva nebo tři. Lopatkové bloky (2, 3) jsou opatřeny čtyřmi kaskádovými lopatkami (4). Kaskádové lopatky (4) v blocích (2, 3) jsou rozmístěny vzhledem k ose souměrnosti každého uvedeného bloku (2, 3) ve směru otáčení rotoru (1).
- (74) PATENTSERVIS PRAHA a.s., Jivenská 1, Praha 4, 14000;

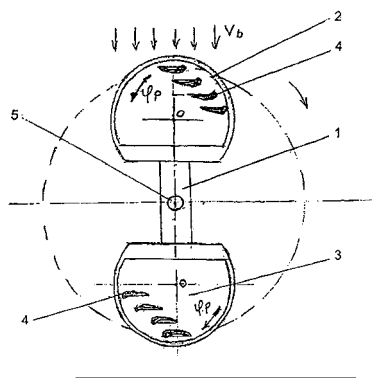

- 7 (51) **F 16 B 5/00, F 16 B 12/12**
 (21) **2003-1780**
 (71) ANTON HURTZ GMBH & CO. KG, Nettetal, DE;
 (72) Napp Eckhard, Brüggem, DE;
 (54) **Spojovací zařízení**
 (22) 23.08.2002
 (86) PCT/EP02/09445
 (87) WO 02/009445
 (57) Spojovací zařízení (10) zejména mezi dvěma spojovanými tyčemi (12, 14), první a druhou mají na spojovacím místě dva v podstatě se doplňující profily, pozitivní a negativní, které lze uvést po délce dělicí spáry (22) s předem daným stupněm volnosti do spojovací polohy. Separátní západka (24) se rozprostírá po obou stranách dělicí spáry (22) mezi pozitivním profilem a negativním profilem, přičemž tyče (12, 14) spolu se západkou (24) tvoří spojení ze tří součástí, mezi nimiž existuje prostřednictvím západky (24) blokáda možnosti pohybu ve směru, který je bezprostředně před dosažením spojovací polohy opačný vůči směru stupně volnosti pohybu. Profilování pozitivního profilu a negativního profilu určuje ve spojeném stavu vybrání, korespondující s profilem průřezu západky (24), které oboustranně přemostí uje dělicí spáru (22).
- (74) Čermák Karel Dr., Národní 32, Praha 1, 11000;

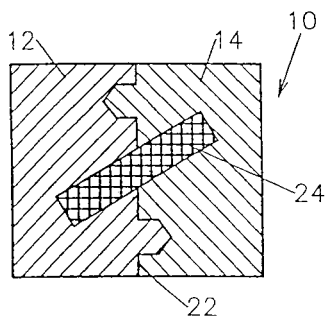

- 7 (51) **F 16 B 13/08**
 (21) **2003-2593**
 (71) FISCHERWERKE ARTUR FISCHER GMBH & CO. KG, Waldachtal, DE;
 (72) Haug Willi, Freudensadt-Musbach, DE;
 Saier Walter, Horb-Grünmetstetten, DE;
 (54) **Způsob výroby rozpínací kotvy**
 (22) 27.03.2002
 (32) 12.04.2001
 (31) 2001/10118374
 (33) DE
 (86) PCT/EP02/03405
 (87) WO 02/084130
 (57) Při způsobu výroby rozpínací kotvy, která má na svém předním konci kluznou vrstvou opatřený kužel (5) k rozšiřování proříznutého rozpínacího pouzdra (6) a na svém zadním konci závit (2) k upevnění předmětu (14) na konstrukční části (13) se před nanesením kluzné vrstvy povrch kuželu (5) opracovává ocelovými kartáči pro vznik

drážkové struktury (11) s paralelně probíhajícími drážkami.

- (74) Všeček Miloš JUDr., Háčkova 2, Praha 2, 12000;

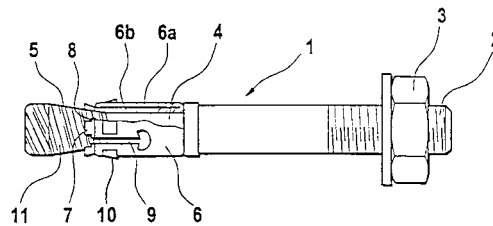

- 7 (51) **F 16 G 13/06, F 16 J 15/34, B 21 L 9/02**
 (21) **2002-1757**
 (71) ČZ ŘETĚZY, S. R. O., Strakonice, CZ;
 (72) Marek František Ing., Vyšší Brod, CZ;
 Šafanda Jaroslav, Strakonice, CZ;
 (54) **Těsnící soustava kloubu válečkového řetězu, těsnící kroužek pro tuto sestavu a způsob sestavení takové těsnící soustavy**
 (22) 21.05.2002
 (57) Těsnící soustava kloubu válečkového řetězu obsahuje pouzdro (3) s vnější axiální rotační plochou, na svém volném konci alespoň na vnějším obvodu zaoblené. S pouzdem (3) je pevně spojena první rovinná radiální plocha a proti první rovinné radiální ploše je umístěna a vůči první rovinné radiální ploše tečně pohyblivá druhá rovinná radiální plocha. Mezi těmito plochami je sevřen těsnící kroužek (4) upravený ve formě kroužku s průřezem X, jehož všechna ramena (41, 42) jsou na koncích zaoblena a kde v uvolněném tvaru druhá dvojice ramen (42) svírá s osou axiální rotační plochy úhel od 75 do 105°, zatímco první dvojice ramen (41) svírá s osou axiální rotační plochy úhel od 0 do 15°.

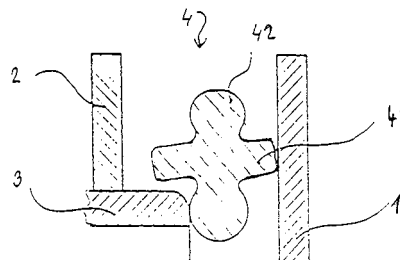

- 7 (51) **F 16 H 7/12**
 (21) **2002-2335**
 (71) MUHR UND BENDER KG, Attendorn, DE;
 (72) Asbeck Jochen Dr. Ing., Attendorn, DE;
 Berndt Thomas, Hof, DE;
 Jud Joachim, Daaden, DE;
 Bonse Rudolf Dr. Ing., Attendorn, DE;
 (54) **Napínací zařízení pro tažný prostředek, zejména řemenové napínací zařízení**
 (22) 03.07.2002
 (32) 05.07.2001
 (31) 2001/10131916
 (33) DE
 (57) Napínací zařízení pro tažný prostředek, zejména řemenové napínací zařízení, s úložnou a upevňovací skříní (1), s kladkovým nosičem (2), otočně spojeným s úložnou a upevňovací skříní (1), s ložiskem k radiálnímu a axiálnímu uložení kladkového nosiče (2) vzhledem k úložné a upevňovací skříní (1), s pružinou k vyvození napínací síly uspořádanou mezi kladkovým nosičem (2) a úložnou a upevňovací skříní (1) a s tlumícím zařízením (5), přičemž tlumící zařízení (5) obsahuje tlumící vložku (9) a prostřednictvím tření tlumí posuvy mezi kladkovým nosičem (2) a úložnou a upevňovací skříní (1) tak, že

tlumení ve směru stoupající napínací síly je větší než ve směru klesající napínací síly, jehož podstata spočívá v tom, že k vyvození třecí síly na tlumicí vložce (9) je uspořádána pásová pružina (10) a pásová pružina (10) je svým prvním koncem (11) neotočně upevněna na ložné a upevňovací skříně (1) nebo na kladkovém nosiči (2) a svým druhým koncem (12) je neotočně upevněna na tlumicí vložce (9).

(74) Čermák Karel Dr., Národní třída 32, Praha 1, 11000;

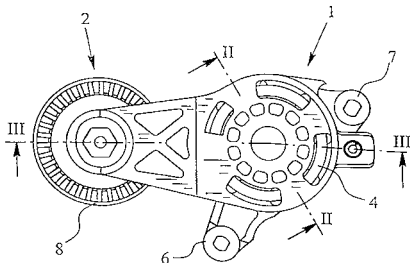

7 (51) **F 16 J 15/32**

(21) **2003-1479**

(71) CARL FREUDENBERG KG, Weinheim, DE;

(72) Stadler Rolf, Heppenheim, DE;

(54) **Těsnicí kroužek**

(22) 14.06.2002

(32) 10.07.2001

(31) 2001/10132565

(33) DE

(86) PCT/EP02/06536

(87) WO 03/006853

(57) Těsnicí kroužek obsahuje opěrný kroužek (1), který je spojen s manžetou (2) z elastomerového materiálu. Opěrný kroužek (1) je vytvořen ze zpevněného, vláknitého materiálu nebo dřeva.

(74) Andera Jiří Ing., Nad Štolou 12, Praha 7, 17000;

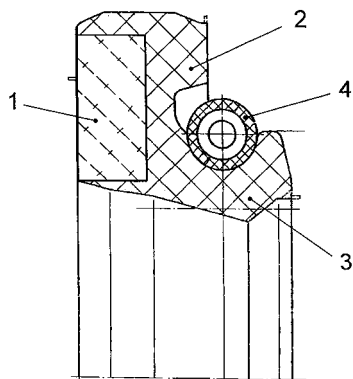

7 (51) **F 16 L 37/084**

(21) **2003-2527**

(71) A. RAYMOND & CIE, Grenoble, FR;

(72) Moretti Erminio, Grenoble, FR;

Martin-Cocher Daniel, Grenoble, FR;

(54) **Uvolnitelná zástrčná spojka s přidavným blokovacím prvkem**

(22) 20.03.2002

(32) 29.03.2001

(31) 2001/10115399

(33) DE

(86) PCT/EP02/03076

(87) WO 02/079684

(57) Zástrčná spojka slouží ke spojování kapalinových potrubí, především palivových potrubí motorových vozidel. Spojka sestává z trubkovité zástrčné části (3) s odvodovým přídržným žebrem (4), a z pouzdra (1) spojky s válcovitým záchytným prostorem (2) pro zástrčnou část (3). Má zvětšenou čelní část (6) s oddělitelným přídržným prvkem

(7), který je opatřen radiálně do záchytného prostoru (2) nařízenými, elasticky napružitelnými přídržnými hranami (10), které po zatlačení zástrčné části (3) zabírají za přídržné žebro (4). Aby se po zavedení zástrčné části (3) zajistilo, že přídržné žebro (4) správně zaskočilo za přídržnými hranami (10), je navržen přidavný blokovací prvek (17), který je veden příčně posuvně na hlavě (6) pouzdra (1) mezi otevírací polohou a uzavírací polohou. Blokovací prvek (17) je tvořen ze dvou bočních stěn (18), oboustranně obklopujících čelní část (6), a spojených příčnou stěnou (19), do tvaru "U". Dále je na jedné straně spojen s čelní deskou (20), která klouže okolo čelní strany čelní části (6), a na druhé straně je opatřen směrem dovnitř ukazujícími, na zadní čelní hraně (23) zaskočitelnými hranami (21). Čelní deska (20) má půlkruhové vybrání (25) k protahování přídržného žebra (4) v otevírací poloze a menší, rovněž půlkruhové vybrání (26) k zachycování zástrčné části (3) v uzavírací poloze. Od okraje většího vybrání (26) jsou dále upraveny do záchytného prostoru (2) dva opěrné můstky (27), které se v uzavírací poloze doplňkově opírají o přídržné žebro (4).

(74) Všečka Miloš JUDr., Hálkova 2, Praha 2, 12000;

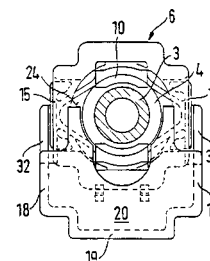
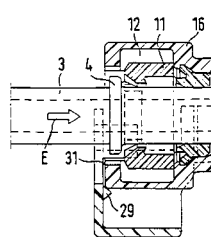

7 (51) **F 21 V 8/00**

(21) **2003-2215**

(71) WYTEC HOLDING B. V., Udenhout, NL;

(72) Burtsev Vladimir Nikolayevich, Kharkov, UA;

Burtsev Valery Nikolayevich, Kharkov, UA;

Stetsenko Oleksandr Petrovich, Kharkov, UA;

(54) **Zařízení pro zobrazování dat**

(22) 22.02.2002

(32) 23.02.2001

(31) 2001/01021292

(33) UA

(86) PCT/NL02/00117

(87) WO 02/066893

(57) Zařízení na zobrazování dat obsahující usměrňovací prvek (1, 2) z opticky průsvitného materiálu s minimálně dvěma leštěnými povrchy obrácenými směrem k sobě, přičemž minimálně jeden z těchto povrchů obsahuje alespoň jednu gravuru (3, 4) tvořící znak způsobující rozptýlený odraz světla a světelný zdroj (5, 6), uspořádaný tak, aby osvětloval tento znak vytvořený gravurou (3, 4).

(74) Malůšek Jiří Ing., Mendlovo nám. 1a, Brno, 60300;

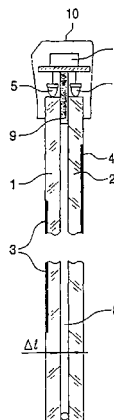

7 (51) F 23 C 10/00, F 23 C 10/18

(21) 2002-2042

(71) PTÁČEK Milan Ing., Hranice, CZ;

(72) Ptáček Milan Ing., Hranice, CZ;

(54) **Způsob optimalizace konstrukce fluidního kotle a kotel s fluidním spalováním vytvořený podle tohoto způsobu**

(22) 12.06.2002

(57) Způsob optimalizace konstrukce fluidního kotle se stěnami spalovací komory (1) alespoň zčásti vytvořenými jako teplosměnné plochy a se stacionární oxidací fluidní vrstvou (2) inertního materiálu o výšce do 1 m a o velikosti granulí do 3 mm, kde do fluidní vrstvy (2) ve vznosu se fouká spalovací vzduch pod tlakem v rozmezí 3000 až 10500 Pa pro dosažení rychlosti fluidace v rozmezí 0,3 až 1,2 m/s, měřeno při normální teplotě a tlaku, a přifukuje se do ní sekundární vzduch, přičemž podstata způsobu spočívá v tom, že se pro každý požadovaný tepelný výkon kotle a při dané rychlosti fluidace stanoví velikost topeniště pro dosažení přenosu v rozmezí 50 až 90 %, lépe však v rozmezí 65 až 80 %, tepla z požadovaného tepelného výkonu kotle konvekcí a sáláním, načež se stanoví velikost teplosměnné plochy omývané fluidní vrstvou (2) ve vznosu pro dosažení přenosu v rozmezí 50 až 10 %, lépe však v rozmezí 35 až 20 %, tepla z požadovaného tepelného výkonu kotle z fluidní vrstvy (2) na teplosměnné plochy a zbylé plochy stěn spalovací komory (1) se opatří vyzdívkou (4). Kotel s fluidním spalováním u něhož jsou stěny spalovací komory (1) v oblasti fluidní vrstvy (2) ve vznosu vytvořeny jako membránové stěny (3), které jsou zčásti opatřeny vyzdívkou (4) a v místech styku s fluidní vrstvou (2) ve vznosu jsou opatřeny protiabrazivní vrstvou s dobrou tepelnou vodivostí, vytvořenou zesílením trubek membránové stěny (3) nebo tvrdokovem. Takový celek spalovací komory (1) kotle je vytvořen jako tlakový celek s přirozenou cirkulací vody, může však být doplněn o výměníky (5) tepla s nuceným oběhem vody ponořené do fluidní vrstvy (2) ve vznosu. Výměníky (5) tepla s nuceným oběhem vody jsou v místech styku s fluidní vrstvou (2) ve vznosu opatřeny protiabrazivní vrstvou s dobrou tepelnou vodivostí, která je vytvořena zpravidla zesílením trubek membránové stěny (3) nebo tvrdokovem.

(74) Kania František Ing., Mendlovo nám. 1a, Brno, 60300;

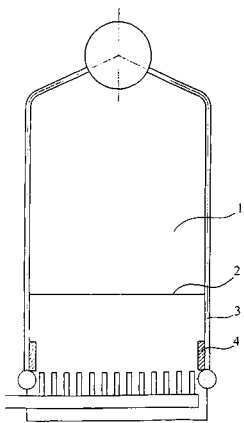

7 (51) F 23 D 14/20, F 23 D 14/22

(21) 2003-1436

(71) PRAXAIR TECHNOLOGY, INC., Danbury, CZ, US;

(72) Mahoney William John, East Aurora, NY, US;

(54) **Dmyšna a způsob vytváření koherentního proudu s jediným věncem pro vytváření hořícího ochranného obalu**

(22) 22.05.2003

(32) 24.05.2002

(31) 2002/153669

(33) US

(57) Dmyšna s koherentním proudem a způsob jejího

provazování, která eliminuje nutnost použití prodlužovacího nástavce a která pro přivádění plynů tvořících kolem primárních proudů (05) plynu plamenem hořící ochranný obal (24), jehož účelem je udržovat tyto proudy plynu koherentní, využívá jediný věnc (20) přívodních kanálů (22, 23).

(74) Všeček Miloš JUDr., Hálkova 2, Praha 2, 12000;

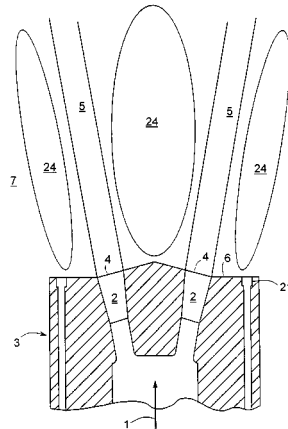

7 (51) F 23 G 5/027, F 23 G 5/46

(21) 1997-3770

(71) MARTIN GMBH FÜR UMWELT - UND ENERGIETECHNIK, München, DE;

(72) Martin Johannes Josef Edmund Dipl. Ing., München, DE;

Busch Michael Dipl. Ing., Rosenheim, DE;

(54) **Způsob výroby a využití plynu z odpadových materiálů a zařízení k provádění tohoto způsobu**

(22) 27.11.1997

(32) 03.12.1996

(31) 1996/19650119

(33) DE

(57) Při způsobu zplyňování a spalování odpadových materiálů se odpadové materiály zavádějí do spalovacího zařízení (1) a dostávají se na spalovací rošt (6), ke kterému se prostřednictvím komor (8a až 8e) pro spodní přívod vzduchu přivádí vzduch. V první oblasti se vzduch přivádí nadstechiometricky, aby se odpadové materiály rozhořely. Poté se přes komory (8a až 8e) pro spodní přívod vzduchu přimíchává ke vzduchu sloužícímu pro zplynění kyslík, a nastává se přítom podstechiometrické množství, které vede ke zplynění odpadových materiálů. Spalitelné plyny přítom vznikající se dostávají přes odtah (12) odplynů do druhého spalovacího zařízení (2), ve kterém se plyny spalují za přívodu nadstechiometrického množství spalovacího vzduchu. Odplynů přítom vznikající se vedou do tepelného výměníku (3).

(74) Matějka Jan JUDr., Národní 32, Praha 1, 11000;

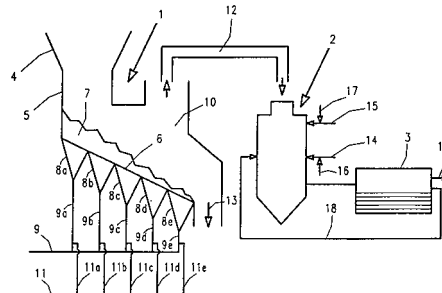

7 (51) F 23 Q 0/00, F 23 D 14/22, F 23 D 14/70

(21) 2003-2520

(71) ALSTOM (SWITZERLAND) LTD, Baden, CH;

(72) Macwhinnie Raymond D., Springfield, MA, US;

Matteson David J., Avon, CT, US;

Counoyer Raymond W., Enfield, CT, US;

(54) **Plynový trubkový zapalovač**

(22) 07.02.2002

(32) 19.03.2001

(31) 2001/812056

(33) US

(86) PCT/US02/03765

(87) WO 02/075218

(57) Plynový trubkový zapalovač (10), pro zapálení předem nesmísené směsi vzduchu a paliva obsahuje vzduchové přívodní vedení (20), které má osu (ASL), přívodní konec (22) a plamenový konec (24), axiálně vzdálený od přívodního konce (22). Zapalovač (10) také obsahuje palivové přívodní vedení (26), vedoucí axiálně vnitřkem alespoň části vzduchového přívodního vedení (20), obsahující vstupní konec (28) a výstupní konec (30). Zapalovač (10) dále obsahuje alespoň jeden odbočovací průchod (32), spojený s palivovým přívodním vedením (26). Zapalovač (10) dále obsahuje vychylovací těleso (38), umístěné ve vzduchovém přívodním vedení (20) a uspořádané vzhledem k přívodnímu vzduchovému vedení (20) tak, že vzduch proudící v přívodním vzduchovém vedení (20) protéká průchodem (PTP) směrem od přední strany povrchu (40) vychylovacího tělesa (38) ke spodní straně vychylovacího tělesa (38).

(74) Hakr Eduard ing., Přístavní 24, Praha 7, 17000;

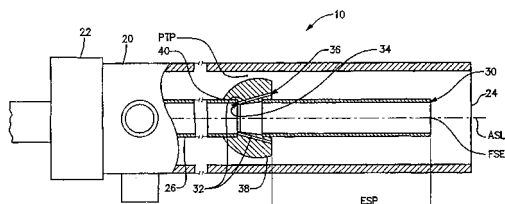
7 (51) **F 24 B 1/192**(21) **2002-1715**

(71) STEKO SPOL. S R. O., Blansko, CZ;

(72) Příbyl Aleš, Rájec-Jestřebí, CZ;

(54) **Tvarové těsnění**

(22) 17.05.2002

(57) Tvarové těsnění sestává z těsnícího pásu (1) ze skleněného vlákna upevněného v úchytové drážce (3), který sestává z upevňovací patky (4), která je tvarována podle dosedací plochy, na kterou je potom montována, a z horního úchyty (8). Na konci, kde je ve styku s těsnícím pásem (1), je upevňovací patka (4) provedena tak, že její přítlačný konec (5) je ohnut od dosedací části (6) upevňovací patky (4) a znovu zahnut, takže je s dosedací částí (6) ve smontovaném stavu rovnoběžný. V mezeře (7) mezi přítlačným koncem (5) a dosedací částí (6) je uspořádán úchytový konec (10) horního úchyty (8), který má tvar háčku a má opěrnou část (9) s úchytové koncem (10) a rovným koncem (11). Opěrná část (9) horního úchyty (8) je uložena na dosedací část (6) patky (4) a úchytový konec (10) je uspořádán proti přítlačnému konci (5), přičemž na podélné okraje těsnícího pásu (1) shora přiléhají úchytový konec (10) a přítlačný konec (5) a přilehnutím se vytvoří těsnící smyčka (2).

(74) Malůšek Jiří Ing., Mendlovo nám. 1a, Brno, 60300;

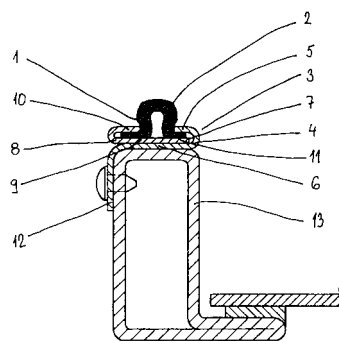
7 (51) **F 24 F 1/00, F 24 F 13/00**(21) **2002-2081**

(71) PRO ENGINEERING, S. R. O., Praha, CZ;

(72) Antoš Jan, Praha, CZ;

(54) **Způsob klimatizace místnosti a zařízení k provádění tohoto způsobu**

(22) 13.06.2002

(57) Způsob klimatizace místnosti je založen na principu odebrání tepelné energie vzduchu místnosti odparem doplňované vody. Ventilátor (1) vhání vzduch místnosti do zařízení, ve kterém se proud vzduchu rozděljuje na část, která prochází chladičem (2), kde je ochlazován studenější vodou a vrací se zpět přes regulaci (7) do místnosti a na část procházející odparným prostorem (3), kde vzduch zvyšuje svoji vlhkost a poté se rozděljuje na část, která se vrací přes regulaci (8) do místnosti a na část, která je z místnosti odváděna přes regulaci (9) pružnou hadicí (6) do okolního prostředí, odkud je místnost doplňována čerstvým vzduchem. Cirkulující chladicí voda rozváděná distributorem (5) zalévá prostor (3) s velkou smáčenou plochou, po této ploše stéká dolů proti proudu vzduchu. Menší část vody se odpaří a ochladí tím zbývající část vody stékající do zásobní nádrže. Odtud je voda čerpadlem (4) tlačena do chladiče (2), v kterém se ohřívá a pokračuje znovu do distributoru (5).

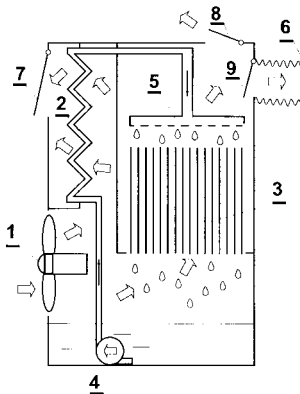
7 (51) **F 25 D 23/08**(21) **2003-2099**

(71) INDUSTRIE ILPEA S. P. A., Malgesso, IT;

(72) Cittadini Paolo, Luvinata, IT;

Ferrante Pierpaolo, Cuvio, IT;

(54) **Ploché těsnění pro jednotky vestavěných chladniček**

(22) 23.01.2002

(32) 02.02.2001

(31) 2001MI/000201

(33) IT

(86) PCT/EP02/00669

(87) WO 02/063227

(57) Ploché těsnění (1) pro jednotky vestavěných chladniček a podobně je opatřeno dvířky (30) a vnitřními dvířky (31), sestává z profilu, který má měchovou těsnící část (20) ze značně měkkého plastu, která tvoří utěsněný uzávěr mezi

dvířky a obložkami (32). Profil a těsnící část jsou spojeny dohromady nebo jsou integrální jako jeden kus vyrobený prostřednictvím společného vytlačování dvou materiálů majících různou tuhost. Profil má základnu (3) vytvořenou s průřezem v podstatě ve tvaru písmene C, který zahrnuje dva v podstatě horizontální úseky (2) a spodní úsek (4), a v podstatě vertikální nebo šikmý úsek (7), a je elasticky deformovatelný v důsledku ohnuté části (8), která je vyrobena z měkkého materiálu a je vytvořena prostřednictvím společného vytlačování na vlastním průřezu. Ohnutá část působí jako závěs pro umožnění elastického roztažení úseku (4) průřezu ve tvaru písmene C a tím pro přijetí zaskakovacím záběrem kraje vnitřních dvířek (31) uvnitř vlastního průřezu. Vně a pod průřezem ve tvaru písmene C ploché těsnění tvoří těsnění na kraji dvířek (30). Spodní úsek (4) základny (3) je vytvořen s výstupkem (24) směřujícím k hornímu úseku (2) a upraveným pro pracovní záběr s odpovídajícím žlábkovým sedlem (25) vytvořeným na vnitřních dvířkách (31).

(74) Korejzová Zdeňka JUDr., Spálená 29, Praha 1, 11000;

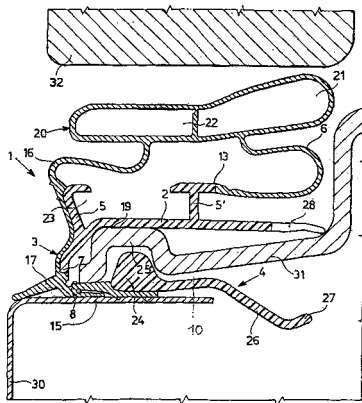

7 (51) **F 26 B 15/18, F 26 B 21/00**

(21) **2003-1832**

(71) O.N. BECK & CO. LTD., London, GB;

(72) Beck Clifford Howard Berthold, London, GB;

(54) **Sušicí zařízení pro vysoušení předmětů na dopravníku**

(22) 28.11.2001

(32) 01.12.2000

(31) 2000/0029401

(33) GB

(86) PCT/GB01/05234

(87) WO 02/044637

(57) Sušicí zařízení (1) pro vysoušení předmětů na dopravníku, pro odstraňování povrchové vlhkosti z předmětů, přepravovaných na dopravníku, obsahuje vysoušecí kryt (2) pro jeho umístění ve vysoušecí části dopravníku a pro alespoň částečné uzavření výrobků, dopravovaných podél vysoušecí části dopravníku. Dvojice sbíhajících se vodicích tyčí (11a, 11b) je uspořádána na vstupu (9) do vysoušecího krytu (2) a je nastavitelně uspořádána tak, že výrobky, vstupující do vysoušecího krytu (2), jsou kontaktovány a roztáčeny při svém vstupu do vysoušecího krytu (2). Soustavy (15a, 15b) vzduchových trysek (16) v prostoru vysoušecího krytu (2) zaměřují proudy vzduchu z obou stran dopravníku na výrobky ve zvolených výškách nad dopravníkem pro odstranění vlhkosti z povrchu výrobků. Kryt (2) je na své základně opatřen drenážními jímkami (20a, 20b) a poklopy (21a, 21b) pro odvádění vzduchu nad soustavami (15a, 15b) vzduchových trysek (16) pro shromažďování a odvádění vody z krytu (2).

(74) Čermák Karel Dr., Národní 32, Praha 1, 11000;

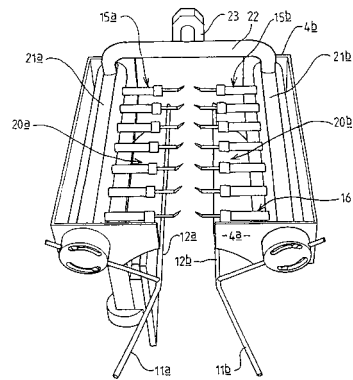

7 (51) **F 27 B 14/14**

(21) **2003-1604**

(71) MESSER GRIESHEIM GMBH, Frankfurt, DE;

(72) Vetter Johannes, Meerbusch, DE;

(54) **Tavicí pec, zejména pec na tavení skla**

(22) 30.11.2001

(32) 07.12.2000

(31) 2000/10060729

(33) DE

(86) PCT/EP01/14024

(87) WO 02/046672

(57) Tavicí pec, zejména tavicí pec (1) pro tavení skla, má tavicí agregát (2) uložený ve spalovacím prostoru (3), přičemž tavicí agregát (2) je opatřen přírodním otvorem (4) pro přívod částí, které se mají tavit, jakož i výstupním otvorem (6) pro roztavený materiál. Výstupní otvor (6) je opatřen temperovatelnou výstupní tryskou (8). K temperování výstupní trysky (8) dochází topným prvkem (19), tepelně s ní spojeným. Zátková tyč používaná u známých tavicích pecí je nahrazena temperovatelnou výstupní tryskou. Temperováním výstupní trysky (8) je ovlivňována viskozita taveniny. Tím se dá průtok taveniny přesně kontrolovat a nastavovat. Současně je výrazně sníženo zanášení cizích součástí.

(74) Švorčík Otakar JUDr., Hálkova 2, Praha 2, 12000;

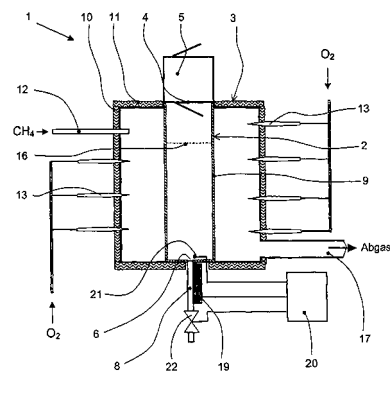

7 (51) **F 41 A 19/20**

(21) **2003-2738**

(71) S. A. T. SWISS ARMS TECHNOLOGY AG, Neuhausen, CH;

(72) Popikow Sergej, Weitnau, DE;

(54) **Systém zámku pro vícehlavňové zbraně**

(22) 05.04.2002

(32) 11.04.2001

(31) 2001/10118046

(33) DE

(86) PCT/EP02/03788

(87) WO 02/084199

(57) Systém zámku pro vícehlavňovou zbraň je vytvořen s alespoň dvěma posuvně uspořádanými úderkami (5, 6) a

spoušťovým zařízením, které zabraňuje spoušťová ramena (19, 20), přiřazená úderkám (5, 6), alespoň jednu spoušť (21; 65, 66) a přestavovací mechanismus (43, 48) pro automatické spojení spouště (21; 65, 66) se spoušťovým ramenem ještě neuvolněné druhé úderky po odpálení prvního výstřelu v důsledku uvedení spoušťového ramena první úderky v činnost pro její uvolnění spouští (21; 65, 66). Pro vytvoření univerzálně použitelného systému zámku s vysokou funkční bezpečností zahrnuje přestavovací mechanismus základní těleso, posuvné ve směru podélné osy zbraně, se spoušťovou pákou, otočně na něm uspořádanou a ovladatelnou spouští (21), která je v nataženém stavu úderek (5, 6) vzdálena od spoušťových ramen (19, 20) a teprve po skončení zpětného odpružení zbraně se po odpálení druhého výstřelu dostane do záběru se spoušťovým ramenem, patřícím k druhé úderce.

(74) Andera Jiří Ing., Nad Štolou 12, Praha 7, 17000;

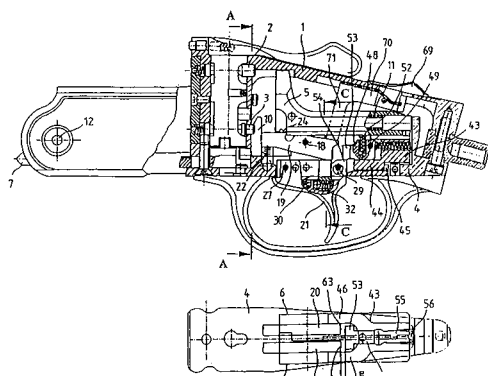
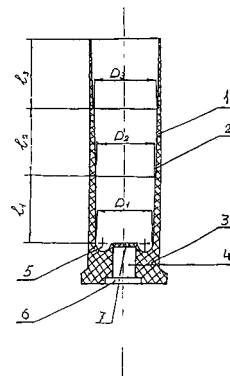

7 (51) **F 42 B 5/30, F 42 B 7/06**

(21) **2003-233**

(71) ABSARA

BIBLIOTECHNAYA UL.

MOSCOW 109544, Moscow, RU;

(72) Khvichia Eduard Illarionovich, Shchatura, RU;

Khvichia David Euardovich, Shchatura, RU;

Khvichia Georgy Eduardovich, Tbilisi, GE;

(54) **Plastová nábojnice a zařízení pro její výrobu**

(22) 15.05.2002

(32) 17.05.2001

(31) 2001/01113116

(33) RU

(86) PCT/RU02/00232

(87) WO 02/093103

(57) Plastová nábojnice v podobě tenké kališkové stěny s kuželovým vnitřním povrchem (2) a otvorem (4) pro roznětku ve dnu (3) má otvor (4) pro roznětku ve dnu (3) nábojnice uvnitř nábojnice překryt hradicí slonou (7), oddělující prostor pro roznětku od prostoru pro střelnou nálož. Výroba nábojnice tlakovým litím je prováděna speciálním zařízením.

(74) PATENTSERVIS PRAHA a.s., Jivenská 1, Praha 4, 14000;

7 (51) **F 42 B 12/04, F 42 B 12/00**

(21) **2002-1869**

(71) LIBRA Vlastimil, Jevišovice, CZ;

(72) Libra Vlastimil, Jevišovice, CZ;

(54) **Průbojná podkaliberní střela**

(22) 30.05.2002

(57) Průbojná podkaliberní střela (1) sestává z těla (2) střely (1), jádra (3) střely (1) a ucpávky (4), přičemž podle ráže zbraně kalibrované válcové tělo (2) má zaoblenou hlavu (5) střely (1) pro snadné nabíjení a rovné dno (6) střely (1), přičemž vnější válec těla (2) je přibližně v jedné polovině délky na straně hlavy (5) střely (1) odlehčen na menší průměr odpovídající válcovému otvoru v polích hlavně zbraně a ze strany hlavy (5) střely (1) se v její ose nachází podlouhlá válcová díra (7) s rovným dnem. Díra (7) je opatřena válcovým podkaliberním jádrem (3) střely (1) zhotoveným z tvrdého a s výhodou těžšího materiálu. Jádro (3) střely (1) je opatřeno ostrým hrotem (8), který se nachází v rovině konce střely (1) nebo jejím blízkém okolí a dutina v okolí hrotu (8) jádra (3) je vyplněna ucpávkou (4), tj. měkkou hmotou, přičemž za hlavou (5) se nachází deformační zóna (10).

(74) Langhans Jiří Ing., Krajínova 7, Třebíč, 67401;

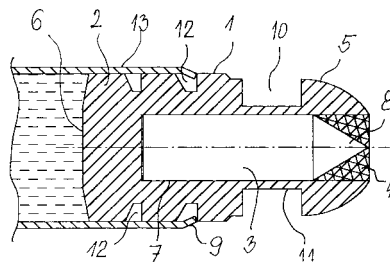

7 (51) **G 01 B 5/30**

(21) **2002-1766**

(71) ZEMAN Jindřich Ing., Praha, CZ;

(72) Zeman Jindřich Ing., Praha, CZ;

(54) **Měřidlo délkových deformací materiálu a způsob jeho výroby**

(22) 21.05.2002

(57) Řešení se týká měřidla délkových deformací materiálů sestávajícího z alespoň dvou měřících prvků (1) připojitelných k měřenému materiálu a přenosného snímacího tělesa (2) s otiskovou plochou (21). Měřící prvky (1) jsou opatřeny měřicími břity (11) a jsou pevně připojeny k povrchu měřeného materiálu po dvojicích s navzájem rovnoběžným směrem os břitů (11), a otisková plocha (21) snímacího tělesa (2) je vytvořena z materiálu s rozměrovou stálostí a tvrdostí menší než je tvrdost materiálu měřících prvků (1). Dále se řešení týká způsobu výroby takového měřidla, při kterém se přepravní přípravek přichytí k tříosému stolu pracovního stroje, načež se do otvorů v přepravním přípravku umístí měřící prvky a pomocí přesných měřících přístrojů se nastaví

jejich vzájemná vzdálenost a přesná rovnoběžnost os břitů a poté se zafixují v této poloze pomocí lepidla.

- (74) Kratochvíl Václav Ing., Radlická 28/663, Praha 5, 15000;

7 (51) **G 01 B 11/02, G 01 B 9/06**

(21) **2002-1736**

(71) ZEMÁNEK Jan Ing., Praha, CZ;

(72) Zemánek Jan Ing., Praha, CZ;

(54) **Měření šířky trhlin optickou metodou**

(22) 17.05.2002

- (57) Do bezprostřední blízkosti trhliny (1) ve stavební konstrukci se připevní poměrové měřítko (3). Tento detail se snímá fotoaparátlem nebo kamerou přes dalekohled a následně vyhodnotí porovnáním šířky trhliny se stupnicí na poměrovém měřítku.

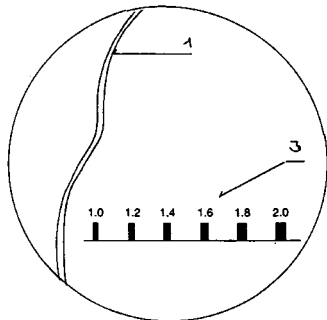

7 (51) **G 01 C 5/00**

(21) **2002-2011**

(71) VELECHOVSKÝ Karel Ing., Pardubice, CZ;

(72) Velechovský Karel Ing., Pardubice, CZ;

(54) **Přístroj, zvláště pro vytyčování přímek využitím Fresnelovy difrakce**

(22) 10.06.2002

- (57) Řešení se týká přístroje, zvláště pro vytyčování přímek využitím Fresnelovy difrakce, s tělesem (1), na jehož vstupu je uspořádán zdroj (27) svazku laserového záření, za nímž je uspořádána optická soustava pro transformaci laserového svazku tvořená alespoň jedním difrakčním filtrem (19), kde svazek laserového záření při svém průchodu od zdroje (27) protíná axicon a/nebo clonu, přičemž propustná plocha clony je menší než plocha laserového svazku v místě průchodu clonou.

- (74) Novotný Karel Ing., Terronská 21, Praha 6, 16000;

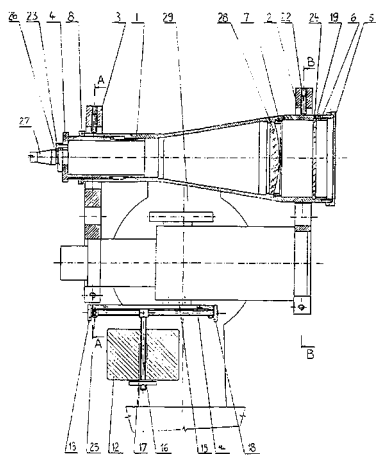

7 (51) **G 01 L 1/00, G 01 L 1/16, G 01 L 1/10, G 01 B 5/30**

(21) **2001-4068**

(71) KLOKNERŮV ÚSTAV ČVUT, Praha, CZ;

(72) Záruba Jan Ing., Praha, CZ;

Dvořák Zdeněk, Praha, CZ;

(54) **Upínač měrné struny**

(22) 12.11.2001

- (57) Je popsán upínač měrné struny strunového snímače s vestavěným piezoelektrickým snímáním pomocí piezoelektrického elementu (6) a svěrnou silou vyvozenou dvojicí souose umístěného opěrného a přítlačného protichůdného šroubu (3, 4), kde piezoelektrický element (6) je upevněn na čelní ploše opěrného protichůdného šroubu (4) a je opatřen opěrným kontaktním kotoučkem (1) pro dosednutí na měrnou strunu (5) a přítlačný protichůdný šroub (3) je na své čelní ploše opatřen přítlačným kotoučkem (2) pro dosednutí na měrnou strunu (5).

- (74) Dušková Hana Ing., Konviktská 5, Praha 1, 11000;

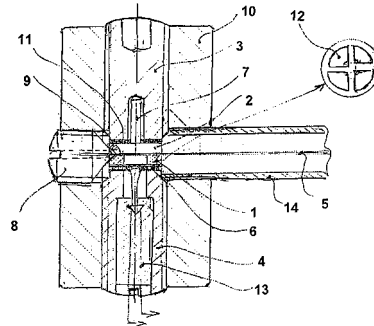

7 (51) **G 01 N 27/07, G 01 N 27/327**

(21) **2002-1926**

(71) ING. ILJA KREJČÍ-ENGINEERING, Tišnov, CZ;

(72) Krejčí Jan RNDr., Kuřim, CZ;

(54) **Součástky s trojrozměrnou strukturou připravené tlustovrstvou technologií a způsob jejich výroby**

(22) 03.06.2002

- (57) Předmětem předloženého řešení jsou součástky s trojrozměrnou strukturou připravené tlustovrstvou technologií tiskem na korundovou podložku (P), kde mezi tištěnými vrstvami (T) je vložena alespoň jedna membrána (M). Membrána (M) je podle řešení přítomna alespoň v části výsledného výrobku. Membrána (M) může být opatřena otvory (O) nezbytnými pro další technologické kroky. Vkládané membrány (M) mohou mít póry o velikosti 50 μm až 10 nm a tloušťku 1 až 200 μm. Způsob výroby součástek s trojrozměrnou strukturou tlustovrstvou technologií tiskem podle řešení spočívá v tom, že mezi některé tištěné vrstvy se vkládá vhodná membrána, která umožňuje nanášení dalších vrstev bez ovlivnění předchozích. Tisk může být prováděn sitotiskem.

- (74) Gabrielová Marta Ing., Třída Politických vězňů 7, Praha 1, 11000;

ŠABLONA

VYTIŠTĚNÝ MOTIV
V ŘEZU A - A

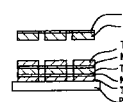
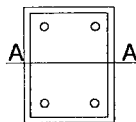

7 (51) **G 01 N 33/20**

(21) **2002-2058**

(71) BAUM Vladimír Ing., Kladno, CZ;

HOLLER Milan Ing., Praha, CZ;

SOJKA Lubomír, Kladno, CZ;

Baum Vladimír Ing., Kladno, CZ;

Holler Milan Ing., Praha, CZ;

Sojka Lubomír, Kladno, CZ;

(54) **Způsob stanovení hlavních a doprovodných prvků ve feroslitinách**

(22) 12.06.2002

- (57) Způsob stanovení hlavních a doprovodných prvků ve feroslitinách z nichž některý z hlavních prvků má hmotnostní množství vyšší nežli 25 % spočívá v tom, že vzorek analyzované feroslitiny se po rozdrčení doplní přesně známým množstvím technicky čistého železa tak, aby byl obsah hmotnostně nejvíce zastoupeného prvku ve směsi pod 25 % celkové hmotnosti vzorku. Vzorek se poté roztaví, homogenizuje, ochladí na teplotu okolí, upraví a za pomoci atomového emisního kvantometru se po přepočtu stanoví procento hmotnostního množství hlavních i doprovodných prvků.
- (74) Čmejla Vladimír Ing., Rašínovo nábř. 54, Praha 2, 12800;

7 (51) **G 01 N 33/52**(21) **2003-705**

(71) LIFESCAN, INC., Milpitas, CA, US;

(72) Ouyang Tianmei, Fremont, CA, US;

Yu Yeung Siu, Pleasanton, CA, US;

(54) **Zkušební proužky pro detekci přítomnosti redukováného kofaktoru ve vzorku a způsoby jejich použití**

(22) 07.09.2001

(32) 12.09.2000

(31) 2000/659938

(33) US

(86) PCT/US01/28169

(87) WO 02/022855

(57) Popisují se zkušební proužky a způsoby jejich použití pro detekci analytu ve vzorku. Zkušební proužky jsou charakterizované tím, že obsahují přinejmenším ve vodě rozpustnou tetrazoliovou sůl na povrchu pozitivně nabitého substrátu. Ve více provedeních je uvedena ve vodě rozpustná tetrazoliová sůl součástí analyt-oxidujícího signálního systému, který obsahuje jednu nebo více z dalších složek: enzym oxidující analyt např. analyt-dehydrogenasu nebo nalyt-oxidasu; prostředek přenosu elektronů; a kofaktor enzymu. Popisují se rovněž systémy a kity obsahující uvedené zkušební proužky. Zkušební proužky, systémy a kity jsou vhodné ke stanovení mnoha různých analytů ve vzorku, jakým je fyziologický vzorek, například krev nebo frakce krve.

(74) Čermák Karel jr., JUDr. Ph.D., Národní 32, Praha 1, 11000;

Stanovení glukosy 400 mg/dl na různých membránách s použitím ve vodě rozpustné tetrazoliové soli jako indikátoru

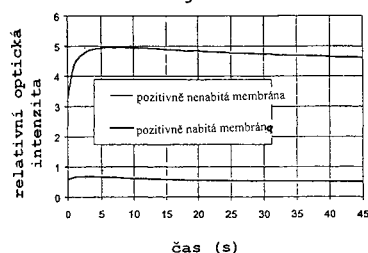
7 (51) **G 02 B 6/42**(21) **2003-2605**

(71) TYCO ELECTRONICS RAYCHEM NV, Kessel-Lo, BE;

(72) Leeman Sam, Leuven, BE;

Watte Jan, Grimbergen, BE;

Mattheus Walter, Kessel-Lo, BE;

Van Overmeir Peter, Munich, DE;

(54) **Těsné uzavření optických vláken**

(22) 15.04.2002

(32) 27.04.2001

(31) 2001/0110366

(33) GB

(86) PCT/GB02/01745

(87) WO 02/088813

(57) Způsob utěsnění pouzdra (1), do kterého jsou zavedena optická vlákna (11) spočívá v tom, že část optických vláken (11) je umístěna mezi dvěma proužky (3, 4), které jsou navzájem těsně spojeny pomocí tepla a/nebo tlaku. Proužky (3, 4) jsou pak umístěny v otvoru pouzdra (1) a pouzdro (1) je utěsněno. Proužky (3, 4), které mohou být vyrobeny z plastu, nesou vlákna (11) a současně zabezpečují vynikající těsnění.

(74) PATENTSERVIS PRAHA a.s., Jivenská 1, Praha 4, 14000;

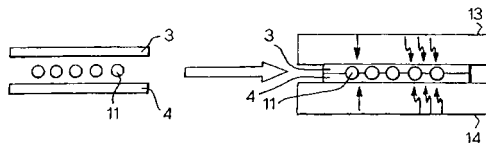
7 (51) **G 02 B 6/44**(21) **2003-2283**

(71) TYCO ELECTRONICS UK LTD., Swindon, GB;

(72) Vastmans Kristof, Leuven, BE;

Leeman Sam, Leuven, BE;

Eyckmans Peter, Lummen, BE;

(54) **Kabelová koncovka**

(22) 14.03.2002

(32) 14.03.2001

(31) 2001/0106231

(33) GB

(86) PCT/GB02/01171

(87) WO 02/073281

(57) Koncovka (1) pro kabely (20), které mají alespoň jeden pružný pevný článek (21), obsahuje zádržný článek (3) pro zachycení pevného článku (21) a základní článek (2) pro uložení zádržného článku (3). Základní článek (2) je opatřen upínacími prostředky (11, 12), které brání podélnému pohybu zádržného článku (3). Navíc upínací prostředky (11, 12) tlačí na zádržný článek (3), uložený v základním článku (2) tak, aby došlo k sevření pevného článku (21) mezi upínacími prostředky (11, 12) a alespoň jeden povrch (7) zádržného článku (3).

(74) PATENTSERVIS PRAHA a.s., Jivenská 1, Praha 4, 14000;

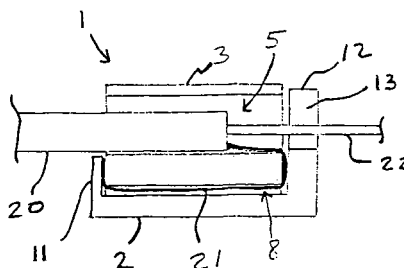
7 (51) **G 05 F 1/00**(21) **2003-2874**

(71) MASCHINENFABRIK REINHAUSEN GMBH, Regensburg, DE;

(72) Dohnal Dieter, Lappersdorf, DE;

Ermisch Jochen, Radebeul, DE;

Viereck Karsten, Diesebach, DE;

(54) **Sestava pro automatické ovlivňování sítě a motorový pohon pro takovou sestavu**

(22) 26.03.2002

(32) 20.04.2001

(31) 2001/10119664

(33) DE

(86) PCT/EP02/03358

(87) WO 02/086647

- (57) V sestavě pro automatické ovlivňování sítě je na transformátoru (1) umístěn nekonvenční transformátor (11) napětí, který převádí aktuální hodnotu napětí do měřicího signálu. Měřicí vedení (12) vede k elektronickému motorovému pohonu (13). Elektronický motorový pohon (13) je navíc vybaven prostředky k porovnávání požadované a skutečné hodnoty a k provádění regulačních funkcí a generování řídicích signálů. Od motorového pohonu (13) vede opět hnací hřídel (7) přímo k přepínači (8) odboček a uvádí ho do pohybu.

(74) Švorčík Otakar JUDr., Hálkova 2, Praha 2, 12000;

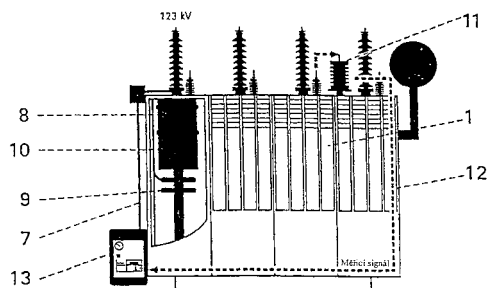

7 (51) **G 06 F 9/312**

(21) **2003-2948**

(71) INTERNATIONAL BUSINESS MACHINES CORPORATION, Armonk, NY, US;

(72) Bilardi Gianfranco, Padova, IT;
Pattnaik Pratap Chandra, Ossining, NY, US;
Ekanadham Kattamuri, Mohegan Lake, NY, US;

(54) **Způsob a zařízení pro zpracování instrukcí v počítačovém systému pro zamezení koherenčnímu hazardu**

(22) 21.12.2001

(32) 11.05.2001

(31) 2001/854243

(33) US

(86) PCT/US01/49282

(87) WO 02/093362

(57) Způsob a zařízení pro vydávání a vykonávání paměťových instrukcí v počítačovém systému, jehož cílem je maximalizovat počet požadavků vydaných do vysoce proudově pracující paměti, přičemž jediným omezením jsou datové závislosti v programu, dále vyvarovat se čtení dat z paměti (10) před odpovídajícím zápisem do paměti (10). Paměťové instrukce jsou organizovány na čtení z paměti (10) a zápis do ní pomocí explicitních instrukcí (21) přesunu, čímž se lze vyhnout veškerým omezením, pokud jde o datový úložný prostor procesoru (9). Požadavky na práci s pamětí (10) jsou organizovány tak, aby přenášely kompletní informace a mohly být nezávisle zpracovány poté, co paměť (10) vrátí požadovaná data. Paměť (10) je rozdělena do určitého počtu oblastí, z nichž každé odpovídá závorový čítač (18). Závorový čítač (18) je pro paměťovou oblast inkrementován vždy, když je vydána instrukce zaměřená na tuto oblast, a dekrementován vždy když je do této oblasti proveden zápis. Poté, co je vydána instrukce závoří, nebudou vydávány žádné další paměťové instrukce (23), přesahující-li čítač odpovídající paměťové oblasti prahovou hodnotu. Je-li již vykonáno postačující množství vydaných a nevyřízených instrukcí, čítač je dekrementován pod prahovou hodnotu a mohou být vydávány další paměťové instrukce.

(74) Kalenský Petr JUDr., Hálkova 2, Praha 2, 12000;

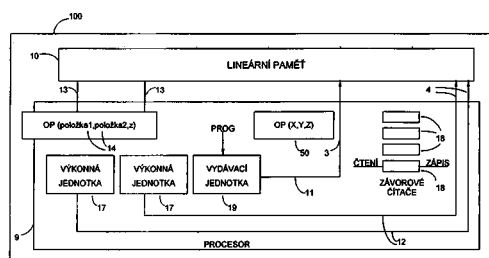

7 (51) **G 06 F 17/50**

(21) **2003-1090**

(71) APPLIED RESEARCH SYSTEMS ARS HOLDING N. V., Curacao, AN;

(72) Colinges Jacques, Neydens, FR;
Church Dennis, Commugny, CH;

(54) **Způsob provozování počítačového systému pro provádění diskretní podstrukturní analýzy**

(22) 16.10.2001

(32) 17.10.2000

(31) 2000/00309114

(33) EP

(86) PCT/EP01/11955

(87) WO 02/033596

(57) Způsob provozování počítačového systému pro provádění diskretní podstrukturní analýzy, který zahrnuje kroky přístupu (210, 220, 410) k databázi (110, 115) molekulárních struktur, přičemž tato databáze je prozkoumatelná prostřednictvím informací o molekulárních strukturách a biologických a/nebo chemických vlastností; identifikování (220) v uvedené databázi podskupiny molekul majících danou biologickou a/nebo chemickou vlastnost; stanovení (230, 420) fragmentů molekul v uvedené podskupině; pro každý fragment vypočítání (230, 430, 610-650) hodnoty skóre, indukující příspěvek příslušného fragmentu k uvedené dané biologické a/nebo chemické vlastnosti; a provedení (240, 250) opakování procesu analyzováním (250) stanovených fragmentů a vypočítáním hodnot skóre, přičemž nejprve se vybere alespoň jeden fragment, který má hodnotu skóre, indukující vysoký příspěvek k uvedené biologické a/nebo chemické vlastnosti, a potom se opakují kroky přístupu, identifikování, stanovení a vypočítání.

(74) Korejzová Zdeňka JUDr., Spálená 29, Praha 1, 11000;

7 (51) **G 06 F 17/60**

(21) **2002-1714**

(71) TELEMATIX, S. R. O., Praha, CZ;

(72) Svitek Miroslav Dr. Ing., Lužná, CZ;
Kopecký František Ing., Česká Třebová, CZ;

(54) **Univerzální komunikační, informační, navigační a platební systém**

(22) 17.05.2002

(57) Univerzální komunikační, informační, navigační a platební systém sestává ze soustavy dílčích modulů - komunikačního modulu (1) poskytovatele, modulu (3) managementu poskytovatele a k němu přes komunikační rozhraní - modul (5) komunikace připojeného modulu (17) komerčních informačních systémů, modul (15) aktuálních (on-line) informací, přičemž obousměrnou vazbou je k modulu (3) managementu poskytovatele připojený modul (7) digitálních služeb a modul (9) hlasových služeb pro vyřizování požadavků uživatelů systému za pomoci modulu (11) referenčních informací poskytovatele, modulu (13) zploplnění a modulu (18) vnějších vazeb poskytovatele. Zařízení uživatele je vybaveno modulem (4) management uživatele, komunikačním modulem (2) uživatele, modulem (6) komunikace, případně modulem (12) lokalizace uživatele pokud se jedná o navigační služby a modulem (10) referenčních informací uživatele, kde komunikace uživatele se systémem je realizována pomocí modulu (8)

rozhraní uživatel - zařízení uživatele, modulem (16) uživatelského SW a případně modulem (14) vnějších vazeb uživatele. Na management poskytovatele (3), stejně jako na modul (4) management uživatele je variabilně napojena soustava dílčích modulů v libovolné jejich kombinaci, z nichž každý má v tomto systému definované rozhraní se zachovanou nezávislostí na zvolené softwarové a hardwarové platformě a je případně i geograficky oddělen.

(74) Voda Karel, Bolzanova 13, Brno, 61800;

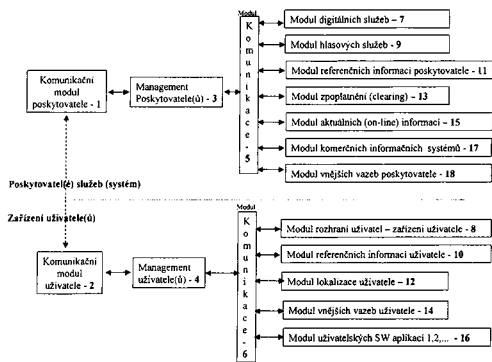

7 (51) **G 06 F 17/60**

(21) **2003-1107**

(71) EURONET WORLDWIDE, INC., Leawood, KS, US;

(72) Clary Jeffrey S., Lenexa, KS, US;

Liles Kevin G., Little Rock, AR, US;

Mills Mark A., Stilwell, KS, US;

Vrana Kenneth J., Stilwell, KS, US;

(54) **Multifunkční mobilní bankovní systém**

(22) 05.03.2001

(32) 08.08.2000

(31) 2000/634984

(33) US

(86) PCT/US01/06922

(87) WO 02/013120

(57) Integrovaný transakční ovládací systém (300) obsahuje komunikační bránu (350) pro spojení komunikací a transakcí s množinou finančních datových sítí, které využívají množinu komunikačních protokolů a množinu serverů rozhraní (330), které poskytují rozhraní mezi uživatelem a množinou finančních servisních aplikací včetně bankomatů ATM (334), POS (335), na Internetu založeném bankovníctví (314), na telefonu založeném bankovníctví, službu krátkých zpráv a na bezdrátových aplikačních protokolech (312) založeném bankovníctví.

(74) PATENTSERVIS PRAHA a.s., Jivenská 1, Praha 4, 14000;

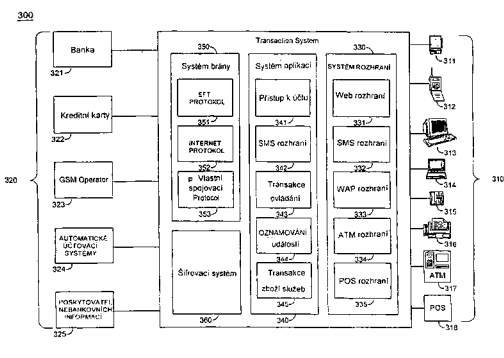

7 (51) **G 06 F 17/60**

(21) **2003-1131**

(71) EURONET WORLDWIDE, INC., Leawood, KS, US;

(72) Chamberlin John, Little Rock, AR, US;

Liles Kevin G., Little Rock, AR, US;

Clary Jeffrey S., Lenexa, KS, US;

(54) **Finanční transakční systém**

(22) 05.03.2001

(32) 07.09.2000

(31) 2000/657478

(33) US

(86) PCT/US01/06965

(87) WO 02/021416

(57) Finanční transakční systém (130) a způsob pro poskytování bankovních a finančních služeb je prováděn prostřednictvím bezdrátových zařízení (110) přes finanční datovou síť (150).

(74) PATENTSERVIS PRAHA a.s., Jivenská 1273, Praha 4, 14000;

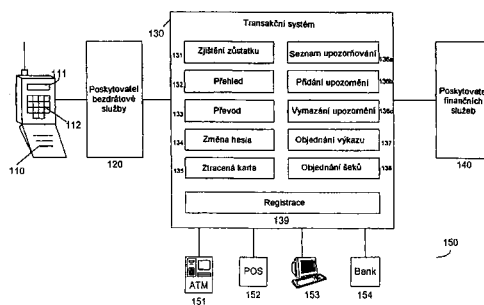

7 (51) **G 06 F 17/60**

(21) **2003-1512**

(71) DAIMLERCHRYSLER AG, Stuttgart, DE;

(72) Haddadi Afsaneh, Berlin, DE;

Iwanowski Sebastian, Glienicke, DE;

Scholz Rainer, Dortmund, DE;

(54) **Způsob uživatelského vedení informačních systémů nebo systémů nabízejících služby pro poskytování relevantních informací cestujícím a produkt počítačového programu**

(22) 31.10.2001

(32) 03.11.2000

(31) 2000/10055678

(33) DE

(86) PCT/EP01/12560

(87) WO 02/037352

(57) Zveřejňován je způsob uživatelského vedení informačních systémů nebo systémů nabízejících služby pro poskytování relevantních informací cestujícím, které cestujícím umožňují rychlý a cenově příznivý přístup k informacím, které je zajímají. Tím se zjednodušuje plánování a provádění denního programu turistů, obchodních cestujících a jiných osob, která se nacházejí na cestách. Řešení se vyznačuje personalizovaným vedením menu, které zohledňuje polohu, čas a aktuální situaci uživatele. Zvláštním znakem je použití agend pro popis denního programu, závislých na kontextu. Řešení se dále zabývá produktem počítačového programu, který může být uložen přímo do vnitřní paměti počítače a s jehož pomocí se může provádět způsob podle řešení.

(74) Matějka Jan JUDr., Národní třída 32, Praha 1, 11000;

7 (51) **G 07 B 15/00**

(21) **2003-2292**

(71) RAYTHEON COMPANY, Lexington, MA, US;

(72) Kavner Douglas M., Orange, CA, US;

(54) **Systém a způsob pro určení jízdy vozidla**

(22) 28.01.2002

(32) 26.01.2001, 26.01.2001

(31) 2001/264498, 2001/264424

(33) US, US

(86) PCT/US02/03924

(87) WO 02/059838

(57) Způsob pro určování jízdy vozidla na silnici zahrnuje zajištění množství detekcí vozidla z množství bran (17a až 17l; 18a až 18k) a určení maximálních jízdních časů mezi

odpovídajícími páry z množství bran (17a až 17l; 18a až 18k). Dále zahrnuje korelování odpovídajících párů z množství detekcí vozidla pomocí určení toho, zda je jízdní čas mezi oběma branami každého z odpovídajících párů detekcí kratší než odpovídající maximální jízdní čas, určení množství zřetěžitelných detekcí a určení koncových bodů jízdy. Mýtní systém zahrnuje množinu bran (17a až 17l; 18a až 18k) a jízdní procesor, který zahrnuje transakční procesor (24a až 24k). Systém dále zahrnuje korelační procesor, který je spojený s transakčním procesorem (24a až 24k) a upravený k určování alespoň jedné skutečnosti z těchto skutečností: zda je jízdní čas mezi páry bran kratší než odpovídající maximální jízdní čas; a zda je jízdní čas mezi páry bran kratší než odpovídající minimální jízdní čas. Systém zahrnuje filtrační procesor, který je spojený s korelačním procesorem a koncovým procesorem. Systém dále zahrnuje počáteční procesor spojený s filtračním procesorem a sestavovací procesor, který je spojený s filtračním procesorem, počátečním procesorem a koncovým procesorem.

(74) Vobořil Bohuslav Ing., Nad Štolou 12, Praha 7, 17000;

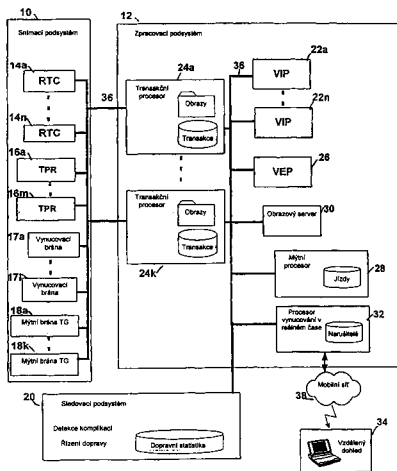

7 (51) **G 07 B 17/00, G 07 B 17/02**

(21) **2003-2994**

(71) T-MOBILE DEUTSCHLAND GMBH, Bonn, DE;

(72) Plato Christoph, Nürnberg, DE;

(54) **Způsob a zařízení ke sběru a přenosu dat o příchodu, resp. odchodu pošty, zejména u poštovních přihrádek**

(22) 27.03.2002

(32) 06.04.2001

(31) 2001/10117458

(33) DE

(86) PCT/DE02/01119

(87) WO 02/082381

(57) Řešení se týká způsobu a zařízení k přenosu informací o datech příchodu, resp. odchodu pošty, zejména u poštovních přihrádek, které, manuálním nebo automatickým spuštěním, přenášejí data od centrální poštovní sběrný na nejméně jednoho příjemce přes veřejně přístupné telekomunikační kanály, např. mobilní nebo pevný telefon, kabel, satelit.

(74) Všečeka Miloš Dr., Hálkova 2, Praha 2, 12000;

7 (51) **G 07 D 7/04, G 07 D 7/06, G 07 D 7/00**

(21) **2002-4254**

(71) SICPA HOLDING S. A., Prilly, CH;

(72) Amon Maurice A., Gstaad, CH;

Bleikolm Anton, Ecublens, CH;

Rozumek Olivier, St. Martin, CH;

Müller Edgar, Fribourg, CH;

Brémond Olivier, Prilly, CH;

(54) **Použití komunikačního zařízení a způsobu k ověřování pravosti předmětu, jednotka a systém k ověřování pravosti předmětů a zařízení k ověřování pravosti**

(22) 22.06.2001

(32) 28.06.2000

(31) 2000/00113670

(33) EP

(86) PCT/EP01/07111

(87) WO 02/001512

(57) Toto řešení se týká způsobu a systému k ověření na místě nebo na dálku pravosti předmětu, zvláště zabezpečeného dokumentu pomocí zařízení k ověřování pravosti obsaženého, připojeného nebo spojeného s mobilním komunikačním zařízením (1). Předmět (2) nese značkování vykazující charakteristické fyzikální chování v odezvě na zkoumající energii takovou, jako je elektromagnetické záření a/nebo elektrické nebo magnetické pole. Značkování může obsahovat fyzikální nebo logické bezpečnostní prvky, např. čárový kód nebo charakteristický částicový nebo šupinový vzorek projevující se charakteristickou fyzikální odezvou.

(74) Matějka Jan JUDr., Národní třída 32, Praha 1, 11000;

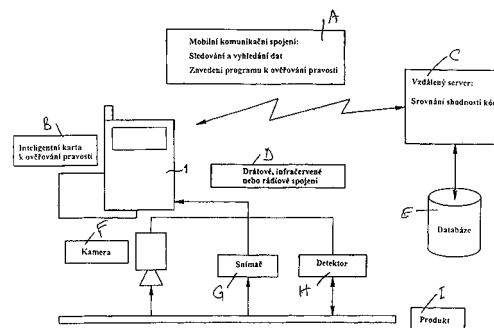

7 (51) **G 07 D 7/12**

(21) **2002-3268**

(71) SICPA HOLDING S. A., Prilly, CH;

(72) Vasic Milan, Geneva, CH;

Müller Edgar, Fribourg, CH;

Seto Myron, Lausanne, CH;

(54) **Způsob ověřování pravosti, zařízení pro ověřování pravosti a bezpečnostní zařízení**

(22) 26.01.2002

(32) 01.03.2001

(31) 2001/01105020

(33) EP

(86) PCT/EP02/00811

(87) WO 02/071347

(57) Způsob ověřování pravosti ochranného označení obsahujícího luminiscenční složku spočívá v tom, že luminiscenční složka je ozářována excitačním světelným zdrojem, přičemž se měří intenzita luminiscenčního záření. Způsob označování a ověřování pravosti zabezpečených dokumentů nebo předmětů s pomocí alespoň jedné luminiscenční složky spočívá v tom, že luminiscenční složka vykazuje časově zpožděné emisní charakteristiky ve formě postupného nárůstu intenzity luminiscenčního záření po zapnutí excitačního světelného zdroje, a postupného útlumu intenzity luminiscenčního záření po vypnutí excitačního světelného zdroje. Zařízení pro ověřování pravosti označených zabezpečených dokumentů nebo předmětů obsahuje alespoň jeden excitační světelný zdroj a alespoň jeden fotodetekční kanál a mikroprocesor. Bezpečnostní zařízení obsahuje uvedené zařízení pro ověřování pravosti a alespoň jeden luminiscenční značkováč.

(74) Matějka Jan JUDr., Národní 32, Praha, 11000;

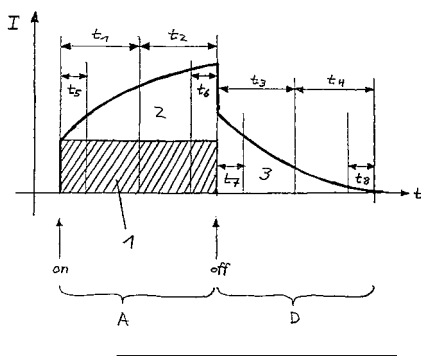

- 7 (51) **G 07 D 7/20**
 (21) **2003-2170**
 (71) DEUTSCHE POST AG, Bonn, DE;
 (72) Denzer Rudi, Bonn, DE;
 Vullriede Garsten, Hodenhagen, DE;
 Diefenbach Jörf, Bickenbach, DE;
 (54) **Způsob kontroly ofrankování na poštovních zásilkách**
 (22) 25.01.2002
 (32) 12.02.2001
 (31) 2001/10106632
 (33) DE
 (86) PCT/DE02/00264
 (87) WO 02/065409
 (57) Předložené řešení spočívá v tom, že se ofrankování na poštovních zásilkách (MP) kontrolují zjištěním, zda obsahují předem stanovený ochranný znak. V případě, že tento ochranný znak neobsahují, se ověřuje, zda alespoň jedna vybraná snímaná zóna poštovní zásilky (MP) obsahuje předem stanovené grafické zobrazení ofrankování.
- (74) Všečeka Miloš JUDr., Hálkova 2, Praha 2, 12000;

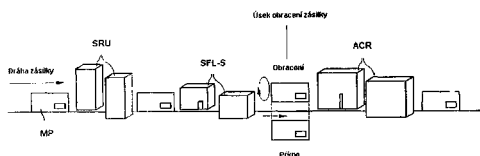

- 7 (51) **G 07 F 7/08, H 04 M 17/00**
 (21) **2002-1130**
 (71) SAZKA, A. S., Praha, CZ;
 (72) Hosnedl Jiří Ing., Praha, CZ;
 Meixner Jiří Ing., Praha, CZ;
 (54) **Způsob a zařízení pro dobíjení kreditu do čipových karet**
 (22) 29.03.2002
 (57) Způsob dobíjení čipových karet, při kterém se dobíjení provádí z terminálu, který se spojuje se servisním střediskem pro provedení dobíjení čipové karty, při kterém se buď do vyplňovacího kupónu zaznamenávají údaje, nebo se údaje získají čtením čárového kódu v kombinaci s manuálním vstupem. Tyto údaje obsahují alespoň identifikační číslo dobíjené čipové karty a částku, o kterou se má kredit na čipové kartě dobít. Následně se ověří správnost zadaných údajů přímo v terminálu nebo, se terminál spojí s datacentrem, ve kterém se provede kontrola smysluplnosti zadaných hodnot. V případě pozitivního vyhodnocení provedené kontroly smysluplnosti požadavku se provede přenos hodnoty, odpovídající částce, do čipové karty, případně se o tuto hodnotu navýší účet, který byl prostřednictvím identifikačního čísla s kartou asociován. Zařízení k provádění způsobu dobíjení čipových karet sestává z terminálu, napojitelného na datacentrum, přičemž datacentrum obsahuje databázi identifikačních čísel čipových karet.

(74) PATENTSERVIS PRAHA a.s., Jivenská 1273, Praha 4, 14000;

- 7 (51) **G 08 G 1/017**
 (21) **2003-2279**
 (71) RAYTHEON COMPANY, Lexington, MA, US;
 (72) Kavner Douglas M., Orange, CA, US;
 (54) **Systém a způsob pro čtení registračních značek**
 (22) 28.01.2002
 (32) 26.01.2001, 26.01.2001
 (31) 2001/264424, 2001/264498
 (33) US, US
 (86) PCT/US02/02472
 (87) WO 02/059852
 (57) Způsob pro čtení registrační značky, která je umístěna na vozidle, zahrnuje určení, zda se obraz registrační značky požaduje. Dále zahrnuje automatické zpracování obrazu registrační značky jako odpověď na určení, že se obraz registrační značky požaduje. Rovněž zahrnuje zajištění alespoň jednoho ověřeného obrazu a určení, zda se má obraz registrační značky číst manuálně, pomocí porovnání obrazu registrační značky s alespoň jedním ověřeným obrazem. Systém pro čtení registračních značek vozidel zahrnuje množinu silničních mýtních stanic, které zajišťují množství obrazů registračních značek vozidel a množství transakcí. Systém rovněž zahrnuje alespoň jeden transakční procesor (24a až 24k), který je spojený s množinou silničních mýtních stanic a který přijímá množinu obrazů a transakcí. Systém dále zahrnuje alespoň jeden obrazový procesor, který je spojený s alespoň jedním transakčním procesorem (24a až 24k), a který je uzpůsobený k přijímání obrazů a pro zajištění odpovídajících čísel registračních značek. Procesor video výjimek je spojený s alespoň jedním transakčním procesorem (24a až 24k) a je uzpůsobený k přijímání obrazů a pro předvádění obrazů tak, aby se mohla registrační značka vozidla přečíst manuálně. Mýtní procesor (28) je spojený s alespoň jedním transakčním procesorem (24a až 24k) a je uzpůsobený k minimalizaci počtu manuálních čtení.
- (74) Vobořil Bohuslav Ing., Nad Štolou 12, Praha 7, 17000;

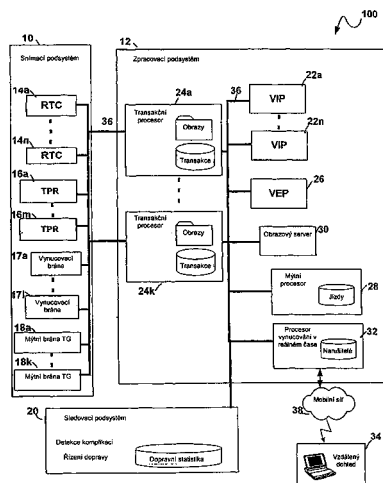

- 7 (51) **G 09 G 5/00**
 (21) **2003-2993**
 (71) T-MOBILE DEUTSCHLAND GMBH, Bonn, DE;
 (72) Keller Walter, Ratingen, DE;
 (54) **Způsob zobrazení standardizovaných velkoformátových internetových stránek s například HTML-protokolem v jedné ruce ovládaných koncových přístrojích s připojením k mobilní radiotelefonii**
 (22) 27.03.2002
 (32) 06.04.2001
 (31) 2001/10117457

- (33) DE
 (86) PCT/DE02/01120
 (87) WO 02/082418
 (57) Navrhuje se způsob zobrazení standardizovaných internetových stránek (například pomocí HTML- nebo XML- standardu), které se vyhotovily pro zobrazování na velkoplošných obrazovkách, na malém displeji jednou rukou ovládaných koncových přístrojů (malý počítač, PDA nebo mobilní radiotelegrafní přístroj (3.2)), přičemž jednou rukou ovládané koncové přístroje mohou být vybavené mobilním radiotelefonním připojením k internetu. Přitom se administruje virtuálně větší obrazová paměť v přístroji. Uvnitř velkého virtuálního obrazu se může zobrazovač přístroje volně pohybovat jako čitelný obrazový výřez (3.3). Funkce zoom ulehčuje přehled a hrubé polohování detailního zobrazení. Detailní zobrazení se může ohybovat jako výřez (3.3) obrazovky pomocí ukazovacího zařízení (kurzor myši) plynule uvnitř virtuálního obrazu, přičemž kurzor myši se pohybuje k okraji displeje (kromě toho). Mezi módy zobrazení se může přepínat libovolně tam a sem.
 (74) Všečka Miloš Dr., Hálkova 2, Praha 2, 12000;

7 (51) **G 11 B 20/10, G 11 B 7/007, G 11 B 7/24**

- (21) **2003-2904**
 (71) KONINKLIJKE PHILIPS ELECTRONICS N. V., Eindhoven, NL;
 (72) Schep Cornelis M., Eindhoven, NL;
 (54) **Záznamový nosič, přehrávací a/nebo záznamové zařízení a způsob výroby nosiče**
 (22) 18.04.2002
 (32) 24.04.2001
 (31) 2001/01201485
 (33) EP
 (86) PCT/IB02/01458
 (87) WO 02/086885
 (57) Záznamový nosič obsahuje servostopu (4) vyznačující informační stopu (9) určenou pro záznam informačních bloků reprezentovaných značkami majícími délky vyjádřené v kanálových bitech, přičemž tato servostopa (4) má kolísavé vychylování (wobble), které je periodickou výchylkou fyzikálního parametru, a servostopa tvoří soustředný nebo spirálový obrazec v podstatě souběžných stop při rozteči (t) Vzhledem k přeslechu existuje výchylka v signálu kolísavého vychylování nazývaná ráz kolísavého vychylování. Rozteč (t) stop a délka periody (p) kolísavého vychylování mají vzájemný vztah takový, že $2\pi t/p$ odpovídá $n+1/2$, kde n je celé číslo. Volba má za následek snížený ráz kolísavého vychylování. Záznamové a/nebo přehrávací zařízení má prostředky pro záznam(čení) informačních bloků a generování signálu kolísavého vychylování. Řešení se také týká způsobu výroby výše uvedeného záznamového nosiče, při kterém se nosič opatřuje výše uvedenou servostopou (4), stopu (9).
 (74) Zelený Pavel JUDr., Hálkova 2, Praha 2, 12000;

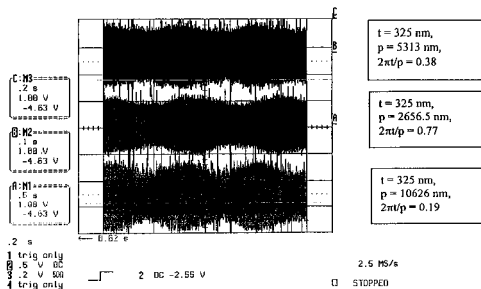

7 (51) **G 11 B 20/12, G 11 B 27/32**

- (21) **2003-2903**
 (71) KONINKLIJKE PHILIPS ELECTRONICS N. V., Eindhoven, NL;
 (72) Weijenbergh Paulus G. P., Eindhoven, NL;

Nijboer Jakob G., Eindhoven, NL;
Zařízení a způsob pro záznam informace

- (22) 18.04.2002
 (32) 24.04.2001, 27.02.2002
 (31) 2001/01201480, 2002/02075769
 (33) EP, EP
 (86) PCT/IB02/01367
 (87) WO 02/086887
 (57) Je popsán způsob a zařízení pro záznam více objemů informací na nosič záznamu, což se obvykle nazývá záznam více sekcí (multi-session). Zařízení má řídicí prostředky (20) pro záznam a získávání pozicních dat udávajících umístění zaznamenaných objemů informací. Řídicí prostředky obsahují mapovací jednotku (31) pro vytváření oblasti mapy sekcí. Do oblasti mapy sekcí se zaznamenávají bloky (SEM) mapy sekcí, které v položkách sekcí obsahují pozicní data uzavřených sekcí, tj. sekcí, které byly kompletně zaznamenané. Kromě toho má zařízení detekční jednotku (32) pro získávání bloku mapy sekcí z oblasti mapy sekcí.
 (74) Zelený Pavel JUDr., Hálkova 2, Praha 2, 12000;

Fyzický sektor SEM bloku	Hlavní data pozice bytů	Popis	Počet bytů
0	D ₀ až D ₃	Deskriptor obsahu	4
0	D ₄ až D ₇	Vyhrazeny a nastaveny na (00)	4
0	D ₈ až D ₃₉	Identifikátor diskové mechaniky	32
0	D ₄₀ až D ₆₃	Vyhrazeny a nastaveny na (00)	24
0	D ₆₄ až D ₉₅	0-tá položka sekce	16
0
0	D _{64+ix16} až D _{95+ix16}	i-tá položka sekce	16
0
0	D _{64+(N-1)x16} až D _{95+(N-1)x16}	(N-1) položka sekce	16
0	D _{64+Nx16} až D ₂₀₄₇	Vyhrazeny a nastaveny na (00)	1 984 - Nx16
1 až 15	D ₀ až D ₂₀₄₇	Vyhrazeny a nastaveny na (00)	15x2 048

7 (51) **G 11 B 27/00, G 11 B 27/10, G 11 B 20/12, G 11 B 20/10**

- (21) **2003-1749**
 (71) MATSUSHITA ELECTRIC INDUSTRIAL CO., LTD., Kadoma-shi, JP;
 (72) Hamasaka Hiroshi, Hirakata-shi, JP;
 Yahata Hiroshi, Moriguchi-shi, JP;
 Yagi Tomotaka, Nishinomiya-shi, JP;
 Nakanishi Nobuo, Kadoma-shi, JP;
 (54) **Médium pro záznam dat, zařízení pro záznam dat a způsob záznamu dat**
 (22) 16.01.2002
 (32) 16.01.2001, 27.04.2001
 (31) 2001/007900, 2001/131407
 (33) JP, JP
 (86) PCT/JP02/00219
 (87) WO 02/056314
 (57) Zařízení na záznam dat sestává z přijímací jednotky pro příjem toku, včetně za kódovaných digitálních dat, analyzující jednotky pro detekování změny v atribtech toku přijímaného přijímací jednotkou a výstup detekovaných informací, řídicí jednotky pro příjem výstupu detekovaných informací analyzující jednotkou a časových informací pro čas, ve kterém byla zjištěna změna atributu jako první vstupní bod a vytváření ovládacích informací registrujících první vstupní body a mechaniky pro zaznamenávání ovládacích informací vytvářených řídicí jednotkou a toku přijímaného přijímací jednotkou na médium pro záznam dat. Aparát pro záznam dat dále sestává ze vstupní jednotky pro nastavení druhého vstupního bodu v přehrávací stopě toku k umožnění přístupu a reprodukování toku od požadovaného bodu, přičemž řídicí jednotka je schopná vytvářet ovládací informace tak, že první vstupní body a druhé vstupní body mohou být rozlišeny od sebe. Způsob popisuje záznam dat tímto zařízením.
 (74) PATENTSERVIS PRAHA a.s., Jivenská 1, Praha 4, 14000;

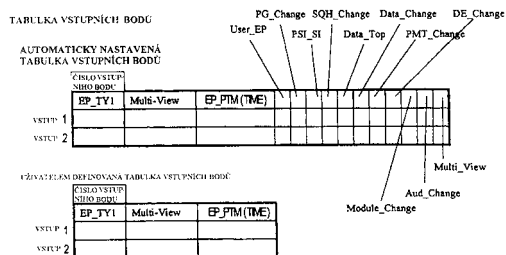
7 (51) **H 01 B 1/08**(21) **2003-2420**

(71) ENERGIEONDERZOEK CENTRUM

NEDERLAND, Le Petten, NL;

(72) Van Heuveln Frederik Hendrik, Alkmaar, NL;

Plomp Lambertus, Alkmaar, NL;

Elzinga Gerard Douwe, Schagen, NL;

(54) **Sloučenina mající vysokou vodivost pro elektroniku, elektroda pro elektrochemický článek, obsahující tuto sloučeninu, způsob výroby elektrody a elektrochemického článku**

(22) 11.03.2002

(32) 19.03.2001, 12.06.2001

(31) 2001/1017633, 2001/1018267

(33) NL, NL

(86) PCT/NL02/00159

(87) WO 02/075749

(57) Řešení se týká sloučeniny mající vysokou vodivost pro elektroniku, přičemž je to sloučenina typu $ABCO_{(x-\delta)}Hal_{(y-\xi)}$ se strukturou fluoridu nikelnato draselného, kde $x + y = 4$ a δ a ξ leží mezi $-0,7$ a $+0,7$ a člen A obsahuje alespoň jeden kov vybraný ze skupiny, sestávající z Na, K, Rb, Ca, Ba, La, Pr, Sr, Ce, Nb, Pb, Nd, Sm a Gd. Člen B obsahuje alespoň jeden kov vybraný ze stejné skupiny. Člen C obsahuje alespoň jeden kov vybraný ze skupiny, sestávající z Cu, Mg, Ti, V, Cr, Mn, Fe, Co, Nb, Mo, W a Zr, nebo kov vybraný ze skupiny, sestávající z Pt, Ru, Ir, Rh, Pd a Ni. Členy A a B nejsou identické, a přičemž A a C nejsou oba Nb. Hal obsahuje alespoň jeden halogenový atom, vybraný ze skupiny, sestávající z F, Cl, Br a I. Řešení se také týká elektrody pro elektrochemický článek, a způsobu výroby elektrody tohoto typu a elektrochemického článku, vytvořeného s elektrodou tohoto typu.

(74) Reichel Pavel Ing., Lopatecká 14, Praha 1, 14700;

7 (51) **H 01 B 3/00**(21) **2003-1385**

(71) DRAKA CABLES INDUSTRIAL, S. A., Santa

Perpetua de Mogoda, ES;

(72) Arbues Alfredo Ruano, Santa Perpetua de Mogoda, ES;

(54) **Opláštění pro nízkonapětové kabely**

(22) 19.05.2003

(32) 27.05.2002

(31) 2002/02380109

(33) EP

(57) Opláštění pro nízkonapětové kabely třídy C, jehož provozní teplota je mezi -40 °C a $+125$ °C, pro automobily, letadla, čluny, je se zmenšenou a/nebo velmi tenkou izolací na bázi polymeru, prostého halogenů. Opláštění je vyrobeno za použití termoplastického, nezesíťovaného kopolymerového materiálu, vytvořeného jako směs pevné fáze tvořené směsí různých polypropylenů s očkovacími činidly přiměřené tekutosti pro vytlačování, pružné fáze tvořené směsí různých polyethylenů přiměřené tekutosti pro vytlačování o hustotě $> 0,906$ g/cm³, a ohnivzdorné minerální náplně tvořené hydroxidem hořečnatým, se synergickými činidly.

(74) Čermák Karel Dr., Národní třída 32, Praha 1, 11000;

7 (51) **H 01 B 15/00**(21) **2003-2103**

(71) MARASZEWSKI Jan, Limanowa, PL;

MARASZEWSKI Witold, Limanowa, PL;

PLATA Kazimierz, Limanowa, PL;

PLATA Bronislaw, Limanowa, PL;

(72) Maraszewski Jan, Limanowa, PL;

Maraszewski Witold, Limanowa, PL;

Plata Kazimierz, Limanowa, PL;

Plata Bronislaw, Limanowa, PL;

(54) **Postup a zařízení pro znovuzískání materiálů z instalačních kabelů se svazkem vodičů**

(22) 22.01.2002

(32) 22.01.2001

(31) 2001/345370

(33) PL

(86) PCT/PL02/00003

(87) WO 02/058082

(57) Podstatou postupu je, že instalační kabely s plastovou izolací jsou nařezány na segmenty, které jsou po přitlačení váleny při zvýšené teplotě v rozmezí 70 ° až 130 °C. Během válení jsou udržovány v poloze s podélnou osou segmentů kolmo ke směru pohybu. Dále jsou oddělené vodiče separovány od izolace a od neoddělených segmentů, které jsou znovu vráceny do regeneračního postupu. Uváděné řešení se dále vztahuje k zařízení, které je opatřeno separačním sítem (9), které má segmenty stlačované horní deskou (2). Dále je opatřeno dolní deskou (1) a horní deskou (2), spojenou s mechanismem spojovací tyče (5) a přitlačným servomotorem (8). Separační síto (9) je umístěné šikmo pod dolní deskou (1).

(74) PATENTSERVIS PRAHA a.s., Jivenská 1, Praha 4, 14000;

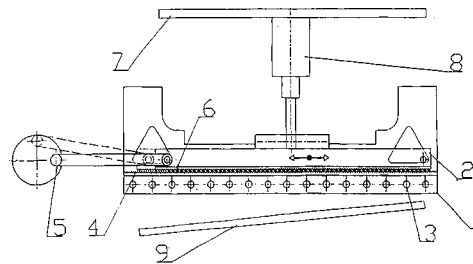
7 (51) **H 01 H 33/66**(21) **2003-2810**

(71) HOLEC HOLLAND N. V., Hengelo, NL;

(72) Leusenkamp Martin Bernardus Johannes, Hengelo, NL;

Hilderink Johannes Hermannus Laurentius Antonius,

Haaksbergen, NL;

(54) **Podtlakový jistič s koaxiálním vinutím pro vytvoření magnetického pole v sousedství kontaktních členů jističe**

(22) 03.05.2002

(32) 03.05.2001

(31) 2001/1017985

(33) NL

(86) PCT/NL02/00294

(87) WO 03/056591

(57) Podtlakový jistič s koaxiálním vinutím pro vytvoření magnetického pole v sousedství kontaktních členů jističe je opatřen krytem (2), v němž jsou elektricky izolovaně uloženy pevný kontaktní člen (5), spojený s pevnou kontaktní tyčí (6) a pohyblivý kontaktní člen (7) spojený s pohyblivou kontaktní tyčí (8), a koaxiálně s pouzdem (10) je provedeno vinutí (10) obklopující kontaktní členy (5, 7) a mající koncové spoje (11, 13), kde první koncový spoj (11) je připojen na jeden z kontaktních členů (5, 7). Podle řešení ten z kontaktních členů (5, 7), k němuž je připojen první koncový spoj (11) vinutí (10), je pomocí

prvního spojovacího prvku (14) napojen na napáječ nebo přívod (12) podtlakového jističe, na který je pomocí druhého spojovacího prvku (17) napojen i druhý koncový spoj (13) vnutí (10).

- (74) PATENTSERVIS PRAHA a.s., Jivenská 1, Praha 4, 14000;

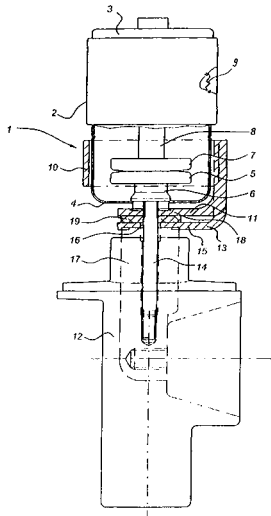

- 7 (51) **H 01 H 71/74**
 (21) **2003-2667**
 (71) SIEMENS AKTIENGESELLSCHAFT, München, DE;
 (72) Leitel Wolfgang, Wenzelbach, DE;
 Weber Christoph, Ergoldsbach, DE;
 (54) **Seřizovací zařízení pro tepelný spouštěč spínacího přístroje a spínací přístroj**
 (22) 19.06.2002
 (32) 02.07.2001, 15.10.2001
 (31) 2001/10131963, 2001/20116792
 (33) DE, DE
 (86) PCT/DE02/02223
 (87) WO 03/005395
 (57) Řešení se týká seřizovacího zařízení pro tepelný spouštěč spínacího přístroje (1), s bimetalem (3) nepohyblivě drženým na nosníku (4) bimetalu, jehož volný konec (3b) je v odstupu od spouštěcí páky (6), a který v důsledku tepelné deformace působí stoupající měrou na tuto spouštěcí páku (6) ve směru (D) spouštění. Podle řešení je odstup (A) nastavitelný prostřednictvím deformace nosníku (4) bimetalu. Seřizovací zařízení je vhodné zejména pro ochranný spínač vedení nebo podobně. Řešení se dále týká spínacího přístroje, zejména pro ochranný spínač vedení.
 (74) Čermák Karel jr., JUDr. Ph.D., Národní 32, Praha 1, 11000;

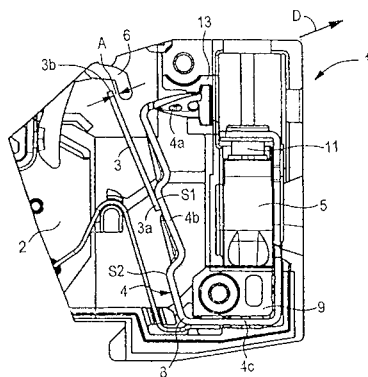

- 7 (51) **H 01 R 4/24**
 (21) **2003-448**
 (71) KRONE GMBH, Berlin, DE;
 (72) Mössner Frank, Berlin, DE;
 Nad Ferenc, Berlin, DE;
 Gwiazdowski Michael, Berlin, DE;
 (54) **Elektrický konektor, řídicí díl, způsob sestavení elektrického konektoru a nástroj pro toto sestavení**
 (22) 26.07.2001
 (32) 17.08.2000, 14.10.2000
 (31) 2000/10040733, 2000/10051097
 (33) DE, DE
 (86) PCT/EP01/08651
 (87) WO 02/015339
 (57) Elektrický konektor (1) obsahuje těleso (2) konektoru, desku (3) s plošnými spoji a dvě sady kontaktních elementů. První sada kontaktních elementů je uspořádána na přední straně desky (3) s plošnými spoji a vyčnívá do otvoru v tělesu (2) konektoru. Druhá sada kontaktních elementů je uspořádána na zadní straně desky (3) s plošnými spoji a kontaktní elementy druhé sady jsou vytvořeny jako břitové a svěrné kontakty (8). Elektrický konektor (1) obsahuje řídicí díl (5), který má průchozí otvor (13) a na přední straně (16) je vytvořen s vedeními (19) ke kontaktování žil břitovými a svěrnými kontakty (8). Vedení (19) v oblasti břitových a svěrných kontaktů (8) jsou vytvořena s prohloubenými uloženími (20) pro břitové a svěrné kontakty (8) a řídicí díl (5) je spojitelný zaskočením s tělesem (2) konektoru. Řídicí díl (5) má otvory (13) rozkládající se od zadní strany (15) k přední straně (16) a na přední straně (16) je vytvořen s vedeními (19) pro břitové a svěrné kontakty (8) pro kontaktované žíly. U způsobu sestavení elektrického konektoru (1) se zejména protáhnou kontaktované žíly kabelu otvory (13) řídicího dílu (5) od zadní strany (15) k přední straně (16) a vtlačí se do příslušných vedení (19) a nařezávají na bočních okrajích a těleso (2) konektoru a řídicí díl (5) se spolu spojí zaskočením. Nástroj k sestavení konektoru je vytvořen v podstatě ve tvaru písmene U.
 (74) Čermák Karel jr., JUDr. Ph.D., Národní třída 32, Praha 1, 11000;

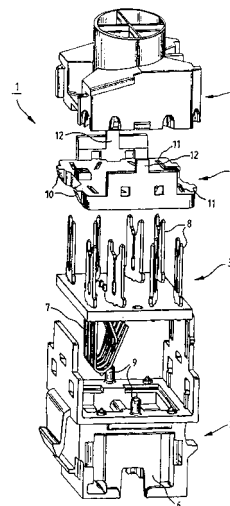

- 7 (51) **H 01 R 13/648**
 (21) **2003-3047**
 (71) SIEMENS AKTIENGESELLSCHAFT, München, DE;
 (72) Schweizer Matthias, Hollenbach, DE;
 Vache Peter, Heroldsbach, DE;
 (54) **Díl konektoru**
 (22) 26.03.2002
 (32) 11.04.2001
 (31) 2001/10118184

- (33) DE
 (86) PCT/DE02/01172
 (87) WO 02/084811
 (57) Díl konektoru pro elektrické zástrčkové spojení je vytvořen s kontaktními součástkami, připojitelnými na přiřazené elektrické vodiče, s jejichž pomocí je při spojení vytvořen elektrický kontakt s protilehlým kontaktem konektoru. Díl konektoru obsahuje rovněž izolační těleso (3), ve kterém jsou uloženy kontaktní součásti a kovové pouzdro (5) konektoru, ve kterém je uspořádáno izolační těleso (3). Dále díl konektoru obsahuje kontakt (1) ochranného vodiče, připojitelný na ochranný vodič, který je elektricky vodivě spojen s pouzdrzem (5) konektoru. U dílu konektoru kontakt (1) ochranného vodiče bezprostředně elektricky kontaktuje pouzdro (5) konektoru.
 (74) Čermák Karel jr., JUDr. Ph.D., Národní 32, Praha 1, 11000;

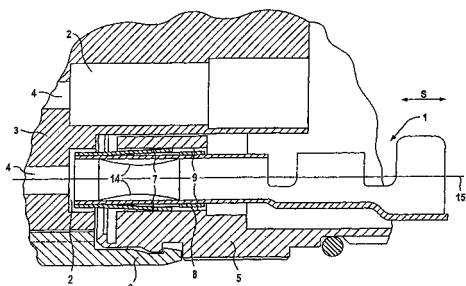

7 (51) **H 02 H 3/08, H 02 H 7/08**

- (21) **2002-1841**
 (71) PAL INTERNATIONAL A. S., Praha, CZ;
 (72) Špička Jaroslav Ing. CSc., Nové Město nad Metují, CZ;
 (54) **Zařízení pro ochranu elektromotoru před poškozením přetížením**
 (22) 28.05.2002
 (57) Zařízení pro elektronickou ochranu elektromotoru (1) tvořené elektronickou pojistkou (2) integrující procházející elektrický proud a po překročení nastavených hodnot vypínací obvod, a elektronickou brzdou (3) ovládanou trvalým vnějším signálem.

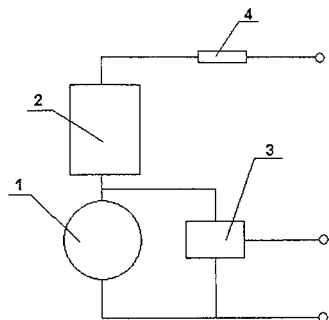

7 (51) **H 04 L 1/18, H 04 L 27/34**

- (21) **2003-2550**
 (71) MATSUSHITA ELECTRIC INDUSTRIAL CO., LTD., Osaka, JP;
 (72) Golitschek Edler von Elbwart Alexander, Darmstadt, DE;
 Wengert Christian, Kleinheubach, DE;
 Schmitt Philipp Michael, Waldaschaff, DE;
 Seidel Eiko, Darmstadt, DE;
 (54) **Způsob hybridní automatické opakovací žádosti ARQ s vlastní strukturou nového uspořádání**
 (22) 21.02.2001
 (86) PCT/EP01/01982
 (87) WO 02/067491

- (57) Je dán způsob opakovaného vysílání hybridního ARQ v komunikačním systému, ve kterém jsou datové pakety, zakódované pomocí techniky dopředné chybové opravy (FEC) před vysláním, vysílány na základě automatického požadavku na opakování a následně jsou soft-kombinovány s dříve přijatými chybnými datovými pakety buďto na základě znak-po-znaku nebo bit-po-bitu. Znaky zmíněných chybných datových paketů jsou modulovány použitím předdefinované první signálové struktury. Znaky opakovaně vysílaných datových paketů jsou modulovány použitím nejméně předdefinované druhé signálové struktury. Každý bit znaku má střední bitovou spolehlivost definovanou pomocí individuálních bitových spolehlivostí ve všech znacích předdefinované signálové struktury. Podle předloženého řešení jsou předdefinovaná první a nejméně druhá signálová struktura vybírány tak, aby kombinované střední bitové spolehlivosti příslušných bitů ve všech vysíláních byly průměrovány.
 (74) Hakr Eduard ing., Přístavní 24, Praha 7, 17000;

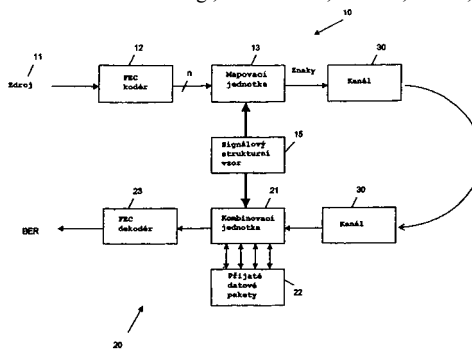

7 (51) **H 04 L 12/00**

- (21) **2003-2126**
 (71) INTERNATIONAL BUSINESS MACHINES CORPORATION, Armonk, NY, US;
 (72) Calvignac Jean Louis, Cary, NC, US;
 Heddes Marco, Raleigh, NC, US;
 Logan Joseph Franklin, Raleigh, NC, US;
 Verplanken Fabrice Jean, La Gaude, FR;
 (54) **Způsob a systém pro snížení počtu přístupů do paměti**
 (22) 20.02.2002
 (32) 23.02.2001
 (31) 2001/792494
 (33) US
 (86) PCT/GB02/00748
 (87) WO 02/069563
 (57) Způsob a systém je určen pro snížení počtu přístupů do paměti pro získání požadovaných informací z políček v řídicích blocích rámce. V jednom provedení podle tohoto řešení systém obsahuje procesor (100) nakonfigurovaný pro zpracování datových rámců. Procesor (100) obsahuje jednotku (110) datového toku nakonfigurovanou pro přijímání a odesílání datových rámců, přičemž každý datový rámec má asociovaný řídicí blok rámce. Každý řídicí blok rámce obsahuje první a druhý řídicí blok. Procesor (100) dále obsahuje první paměť (210) připojenou k jednotce (110) datového toku nakonfigurovanou pro ukládání informací z políček pro první řídicí blok. Procesor (100) dále obsahuje plánovač (130) připojený k jednotce (110) datového toku, přičemž plánovač (130) je nakonfigurován tak, aby plánoval datové rámce přijímané jednotkou (110) datového toku. Plánovač (130) obsahuje druhou paměť (224) nakonfigurovanou pro ukládání informací z políček pro druhý řídicí blok.
 (74) Kalenský Petr JUDr., Hájkova 2, Praha 2, 12000;

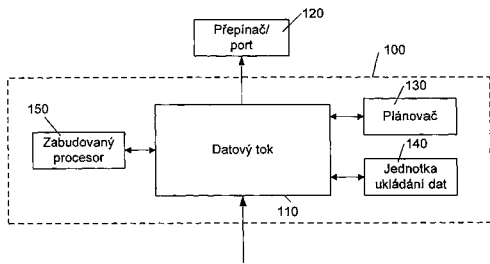

7 (51) **H 04 M 11/00, G 07 C 5/00, G 08 B 23/00**

(21) **2003-2616**

(71) INTERNATIONAL BUSINESS MACHINES CORPORATION, Armonk, NY, US;

(72) Dutta Rabindranath, Austin, TX, US;
Janakiraman Janani, Austin, TX, US;

(54) **Způsob a zařízení pro hlášení havárie**

(22) 17.12.2001

(32) 26.03.2001

(31) 2001/817099

(33) US

(86) PCT/US01/48893

(87) WO 02/078226

(57) Přenosné zařízení (120) obsahuje telekomunikační obvody (375), určené ke komunikaci v bezdrátovém přenosovém systému a podřízené zařízení (470), připojené k telekomunikačním obvodům. Podřízené zařízení (470) je určeno k příjmu hlášení (440) krátkodosahovým signálem standardního protokolu z nadřízeného zařízení (430), instalovaného ve vozidle. Dále je určeno ke spuštění telekomunikačních obvodů (375) k vysílání hlášení nouzové události bezdrátovým přenosovým systémem. Nouzová událost zahrnuje změnu rychlosti vozidla nad určitou prahovou hodnotu, změnu zrychlení vozidla nad určitou prahovou hodnotu, změnu rychlosti zrychlení vozidla nad určitou prahovou hodnotu nebo nafouknutí airbagu.

(74) Kalenský Petr JUDr., Hálkova 2, Praha 2, 12000;

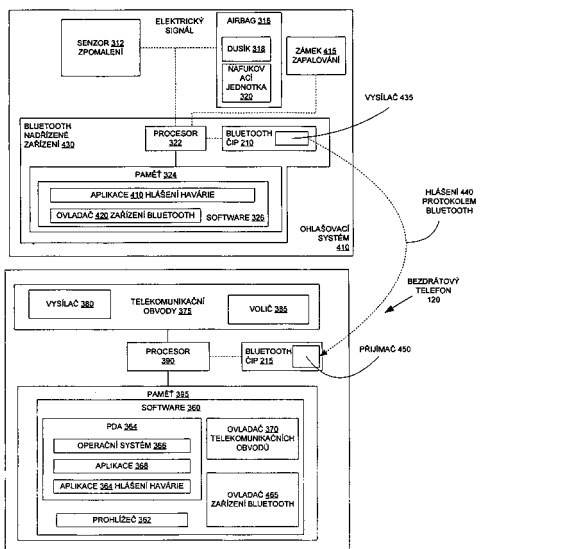

7 (51) **H 04 M 15/00**

(21) **2003-2905**

(71) T-MOBILE DEUTSCHLAND GMBH, Bonn, DE;
Vöhringer Gerrit, Bonn, DE;

(54) **Způsob k tarifové informaci účastníků digitální mobilní komunikační sítě**

(22) 26.03.2002

(32) 27.03.2001

(31) 2001/10114964

(33) DE

(86) PCT/DE02/01104

(87) WO 02/078315

(57) Aby se účastník (7, 8) nechal jednoduchým způsobem informovat o nákladech na zamýšlený hovor, je podle řešení navrženo, že účastník (7, 8) obdrží při volbě telefonního čísla prostřednictvím krátké zprávy (SMS) tarifovou informaci o očekávaných nákladech na spojení. Tarifová informace se uskutečňuje jen tehdy, když se skutečný tarif odlišuje od tarifu očekávaného na základě volaného telefonního čísla.

(74) Všeček Miloš JUDr., Hálkova 2, Praha 2, 12000;

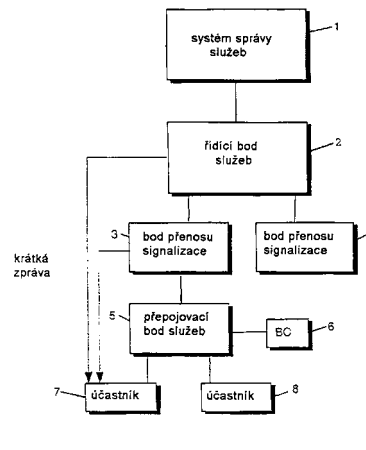

7 (51) **H 04 N 1/41**

(21) **2003-2890**

(71) T-MOBILE DEUTSCHLAND GMBH, Bonn, DE;

(72) Mossakowski Gerd, Ahlen, DE;

(54) **Způsob komprimování a dekomprimování obrazových dat**

(22) 19.03.2002

(32) 21.03.2001, 25.10.2001

(31) 2001/10113881, 2001/10152612

(33) DE, DE

(86) PCT/DE02/00995

(87) WO 02/078322

(57) Řešení se týká způsobu komprimování a dekomprimování obrazových dat, založených na pixelech. Pro každý pixel se nejdříve zjišťuje hodnota pixelu. Následovně se pro každý pixel počítá z předtím určeného množství sousedních pixelů rozdílová hodnota pixelu, kterou dostáváme z rozdílu hodnot pixelu pozorovaného pixelu ke každému z jeho pozorovaných sousedních pixelů. Následovně se rozdílové hodnoty pixelů jednotlivých pixelů třídí sestupně. Pixely, brané pro výpočet rozdílové hodnoty pixelů, se shrnoují do skupiny pixelů. Takto získané skupiny pixelů se ukládají podle sestupného třídění rozdílových hodnot pixelů. K obnově snímku se nejprve načítají skupiny pixelů s nejvyššími rozdílovými hodnotami pixelů. Z právě tří skupin pixelů, které si leží nejbližší, se tvoří právě jeden trojúhelník. Plocha příslušných trojúhelníků se vyplňuje průběhem barev, který se počítá z hodnot barev právě tří skupin pixelů, tvořících rohy trojúhelníku. Čím více skupin pixelů se načítá, tím menšími se stávají trojúhelníky a tím přesněji se snímek může rekonstruovat.

(74) Všeček Miloš JUDr., Hálkova 2, Praha 2, 12000;

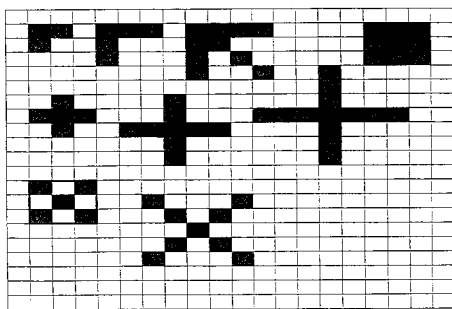

- 7 (51) **H 04 N 7/26**
 (21) **2003-2875**
 (71) T-MOBILE DEUTSCHLAND GMBH, Bonn, DE;
 (72) Mossakowski Gerd, Ahlen, DE;
 (54) **Způsob komprimování a dekomprimování videodat**
 (22) 19.03.2002
 (32) 21.03.2001
 (31) 2001/10113880
 (33) DE
 (86) PCT/DE02/00987
 (87) WO 02/078352
 (57) Řešení se týká způsobu komprimování a dekomprimování videodat, která sestávají z pole jednotlivých obrazových bodů (pixely), přičemž každý pixel má časově proměnnou hodnotu pixelu, která popisuje informaci o barvě nebo jasů pixelu. Podle řešení se každému pixelu přiřazuje priorita a pixely se podle svého zprioritnění ukládají v prioritním poli. Toto pole obsahuje v každém časovém okamžiku hodnoty pixelů, tříděné podle zprioritnění. Podle zprioritnění se tyto pixely a hodnoty pixelů, použité pro výpočet zprioritnění, přenášejí popř. ukládají. Pixel obdrží vysokou prioritu, když rozdíly k jeho sousedním pixelům jsou velmi velké. K rekonstrukci se právě aktuální hodnoty pixelů znázorňují na displeji. Ještě nepřenašené pixely se vypočívávají z již přenašených pixelů.
 (74) Všeček Miloš JUDr., Hálkova 2, Praha 2, 12000;

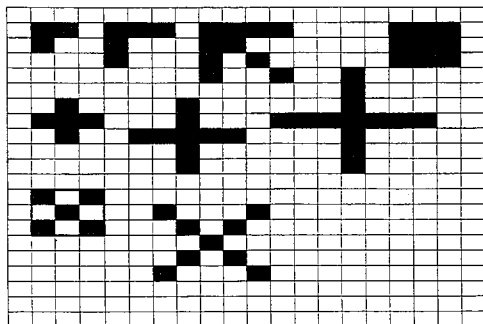

- 7 (51) **H 04 Q 7/38, H 04 Q 7/22**
 (21) **2003-1741**
 (71) TELECOM ITALIA MOBILE S. P. A., Torino, IT;
 (72) Murri Paolo, Roma, IT;
 Bizzi Mario, Roma, IT;
 Palermo Michele, Roma, IT;
 (54) **Způsob zpracování telefonního hovoru a zařízení pro uložení a správu dat**
 (22) 11.12.2001
 (32) 22.12.2000
 (31) 2000RM/000690
 (33) IT
 (86) PCT/IT01/00625
 (87) WO 02/052881
 (57) Je popsán způsob zpracování telefonních hovorů směřovaných do nedosažitelného mobilního telefonu a zpracování dat týkajících se těchto hovorů. Pokud není

povolena služba přesměrování hovorů na jiné číslo nebo záznamové služby, telefonní hovor je směrován do zařízení pro uložení a správu dat, týkajících se telefonních hovorů, když je mobilní telefon volaného uživatele nedosažitelný v důsledku toho, že je v odpojeném stavu nebo je dočasně mimo rozsah dosažitelný radiofrekvenčními signály. V okamžiku, když je mobilní telefon opět dosažitelný, je na účastnické číslo telefonního hovoru vysíláno upozornění, které je realizováno formou SMS obsahující data telefonních hovorů pro ztracené telefonní hovory, prováděné během periody, ve které byl mobilní telefon nedosažitelný. Rovněž je popsána činnost speciálních zařízení účastných v tomto typu služby.

- (74) Korejzová Zdeňka JUDr., Spálená 29, Praha 1, 11000;

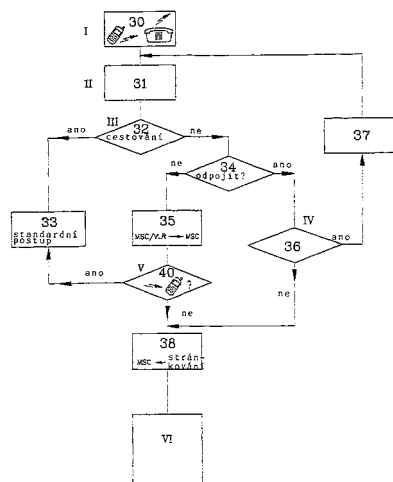

Zveřejněné přihlášky vynálezů uspořádané podle odkazových tříd

Tato sestava obsahuje zveřejněné přihlášky vynálezů uspořádané podle znaků hlavního zařídění (t.j. znaků do šikmé dvojčárky) nacházejících se na druhém až x-tém místě přihlášky vynálezu. Přihlášky vynálezů uspořádané podle 1. zařídění jsou uvedeny v předchozí části.

A01K 67/027	2003-2131		2003-2258	A61K 9/19	2002-2265
A01N 25/02	2003-2724		2003-2491	A61K 9/20	2003-2008
A01N 31/08	2003-2889	A61K 31/4433	2002-3058	A61K 9/72	2002-2265
A01N 37/10	2003-2889	A61K 31/4439	2003-2502		2003-2752
A01N 37/50	2003-576	A61K 31/445	2003-492	A61M 16/10	2002-1927
A01N 41/06	2003-2889	A61K 31/45	2003-2041	A61P 1/00	2003-2098
A01N 43/40	2003-576	A61K 31/4523	2003-2258	A61P 1/04	2003-2707
	2003-2889	A61K 31/4525	2003-2217	A61P 1/06	2002-4199
		A61K 31/47	2003-1667		2002-4200
A01N 43/54	2003-576		2003-2758	A61P 11/00	2003-2502
A01N 43/64	2003-576		2003-3408	A61P 11/06	2002-4199
A01N 43/653	2003-2889	A61K 31/4709	2003-1398		2002-4200
A01N 43/80	2003-2889		2003-1422		2003-2189
A01N 43/90	2003-2721		2003-80	A61P 13/06	2002-4200
A01N 51/00	2003-2724	A61K 31/4745	2003-80	A61P 13/12	2003-2880
A23D 7/04	2003-1463	A61K 31/48	2002-3951	A61P 15/08	2003-1761
A23J 3/14	2003-2859	A61K 31/495	2002-4199	A61P 15/10	2003-2659
A41D 13/04	2003-2046		2002-4200		2003-2752
A43B 19/00	2003-1521		2003-1398	A61P 17/00	2003-1491
A43B 3/00	2003-1521	A61K 31/496	2003-1596	A61P 17/06	2003-2081
A47B 96/18	2002-1826		2003-2316	A61P 19/00	2003-2502
A61K 31/136	2003-2098		2003-2712	A61P 19/02	2003-2697
A61K 31/137	2002-2857		2003-2491	A61P 21/00	2003-2395
A61K 31/16	2002-4194	A61K 31/50	2003-2531	A61P 21/02	2002-4199
A61K 31/166	2003-2098	A61K 31/503	2003-1955	A61P 25/00	2003-1398
A61K 31/167	2003-2935	A61K 31/506	2003-2316		2003-1422
A61K 31/18	2003-2189		2002-4037		2003-2041
	2003-2921	A61K 31/517	2002-783		2003-2060
	2003-2935	A61K 31/519	2003-2837		2003-2172
A61K 31/198	2003-1744		2003-1398		2003-2202
A61K 31/26	2003-2012	A61K 31/536	2002-4037		2003-2217
A61K 31/341	2003-2316	A61K 31/5377	2003-1596		2003-2235
A61K 31/343	2003-2712		2003-2502		2003-2258
	2003-2765		2003-2752		2003-2427
A61K 31/351	2002-3058		2003-2759		2003-2712
A61K 31/38	2003-418	A61K 31/5386	2003-2760	A61P 25/02	2003-2060
A61K 31/381	2003-1398		2003-2774	A61P 25/04	2003-1727
	2003-2316		2003-2752		2003-2763
	2003-2765	A61K 31/541	2002-4199	A61P 25/06	2003-1744
A61K 31/39	2003-1964	A61K 31/55	2002-4200	A61P 25/08	2002-783
A61K 31/395	2002-4199		2003-2722		2003-1795
	2002-4200		2003-2006		2003-2235
	2003-1964	A61K 31/565	2003-2780	A61P 25/14	2002-3860
	2003-2030	A61K 31/65	2003-2771	A61P 25/16	2003-1955
A61K 31/40	2003-1495	A61K 31/7048	2002-3409		2003-2060
	2003-2959	A61K 31/7052	2003-2771	A61P 25/18	2002-3860
A61K 31/401	2003-2766		2003-1570		2003-1795
A61K 31/4035	2003-2041	A61K 31/7088	2003-2880		2003-2114
A61K 31/404	2003-1422	A61K 33/24	2003-1915	A61P 25/20	2002-783
	2003-2712	A61K 35/74	2003-2763		2002-2857
	2003-2765	A61K 38/05	2003-2763	A61P 25/22	2002-783
A61K 31/407	2002-1783	A61K 38/06	2003-2763		2002-3860
A61K 31/41	2002-3806	A61K 38/07	2003-2281	A61P 25/24	2002-2857
	2002-4176	A61K 38/08	2003-1570		2002-3860
A61K 31/415	2003-1297	A61K 38/18	2003-2081		2003-2114
A61K 31/4155	2002-3408	A61K 38/19	2003-2281	A61P 25/28	2002-3860
	2003-1297	A61K 38/31	2003-2707		2002-4194
A61K 31/4164	2003-1795		2003-2131		2003-492
A61K 31/4166	2003-2502	A61K 39/395	2003-2395		2003-1795
A61K 31/4168	2003-1596		2003-2697		2003-1955
	2003-2235		2003-2277		2003-2060
A61K 31/4178	2003-1422	A61K 45/06	2003-2697	A61P 25/30	2003-80
	2003-1596	A61K 45/08	2002-4005	A61P 25/34	2002-2857
A61K 31/4184	2003-1422	A61K 47/02	2003-1912		2003-80
	2003-2765		2003-1912	A61P 27/02	2003-2098
A61K 31/422	2003-2502	A61K 47/06	2003-1761		2003-2771
A61K 31/4245	2003-1422	A61K 47/10	2003-1912	A61P 27/06	2002-3860
A61K 31/425	2003-2277		2002-4005	A61P 29/00	2002-1783
A61K 31/427	2003-864	A61K 47/18	2003-1259		2002-3058
	2003-1422	A61K 47/26	2003-1912		2002-3806
	2003-2258		2003-2486		2003-1596
A61K 31/428	2003-2765		2003-2486		2003-1744
A61K 31/435	2003-2259	A61K 47/36	2003-2131		2003-1964
A61K 31/437	2003-1592	A61K 48/00	2003-1742		2003-2081
	2003-1593	A61K 9/00	2002-4005		2003-2258
	2003-2235	A61K 9/08	2003-2771		2003-2491
	2003-2316		2003-2008		2003-2502
A61K 31/439	2003-780	A61K 9/16	2003-2486		2003-2531
A61K 31/4427	2003-864				

	2003-2697	B24D 7/16	2003-851	C07D 235/14	2003-2765
	2003-2935	B27C 1/00	2003-1527	C07D 237/32	2003-2491
A61P 3/00	2003-864	B27C 1/14	2003-1527	C07D 239/10	2002-4200
	2003-1398	B27G 23/00	2003-1527	C07D 239/42	2003-2098
	2003-1422		2003-1528		2003-2235
	2003-2030	B27M 1/00	2003-1527	C07D 239/94	2002-3951
	2003-2765		2003-1528	C07D 243/04	2002-4200
A61P 3/06	2003-1495		2003-1529	C07D 243/08	2002-4199
	2003-1744	B27M 1/08	2003-1529		2002-4200
A61P 3/10	2003-2235	B29D 31/00	2003-2777	C07D 249/18	2003-2098
	2003-2766	B32B 27/34	2003-2147	C07D 265/10	2002-4199
A61P 31/04	2002-3409	B60B 17/00	2002-2774		2002-4200
	2002-4176	B60R 21/16	2003-2627	C07D 267/06	2002-4199
	2003-2780	B61D 3/00	2002-1881	C07D 267/10	2002-4199
A61P 31/12	2003-1592	B61D 3/10	2002-1881		2002-4200
	2003-1593	B61D 47/00	2003-2050	C07D 267/22	2002-4199
A61P 31/18	2003-1297	B61F 5/00	2002-1881		2002-4200
	2003-1667	B61F 5/02	2002-1881	C07D 271/06	2003-2935
	2003-2098	B61L 5/00	2002-2043	C07D 275/00	2003-1964
	2003-2316	B65D 71/00	2003-2519	C07D 277/28	2003-2098
A61P 31/22	2003-2098	B65D 83/14	2003-1742	C07D 277/34	2003-864
A61P 33/00	2003-2758	B65H 59/10	2002-1914	C07D 279/06	2002-4200
A61P 33/02	2002-3409	B65H 59/38	2002-1914	C07D 285/08	2003-2098
A61P 35/00	2002-1005	C03B 23/02	2002-3991	C07D 295/04	2003-2202
	2002-3951		2002-3994	C07D 295/08	2003-2727
	2002-4037	C03B 27/00	2002-3991	C07D 295/12	2003-2189
	2002-4176		2002-3994	C07D 295/14	2003-2316
	2003-179	C03B 5/027	2002-1842	C07D 295/22	2002-4130
	2003-244	C03B 5/173	2002-965	C07D 295/26	2003-2189
	2003-418	C03B 5/235	2002-757	C07D 307/81	2003-2765
	2003-780		2002-965	C07D 317/66	2003-2098
	2003-1592	C03B 7/07	2002-965	C07D 327/00	2003-1964
	2003-1593	C03C 25/24	2002-4230	C07D 333/38	2003-2098
	2003-2041	C03C 4/02	2002-4206	C07D 333/58	2003-2765
	2003-2098	C03C 8/14	2002-4010	C07D 401/06	2002-4200
	2003-2131	C03C 8/16	2002-4010		2003-1297
	2003-2209	C03C 8/22	2002-4010	C07D 401/12	2002-3951
	2003-2277	C07C 211/27	2002-3555		2002-4176
	2003-2502	C07C 229/36	2003-2259		2002-4199
	2003-2837	C07C 229/42	2003-2098		2002-4200
A61P 37/00	2003-1744	C07C 229/64	2003-2098		2003-1297
	2003-1964	C07C 237/36	2003-2098		2003-1667
	2003-2041	C07C 237/44	2003-2098		2003-2258
	2003-2081	C07C 253/30	2003-1616		2003-2502
	2003-2259	C07C 255/58	2003-2098	C07D 401/14	2003-2041
A61P 37/02	2003-2697	C07C 257/18	2003-2935		2003-2235
A61P 37/04	2003-179	C07C 279/04	2003-2765	C07D 403/06	2003-1297
A61P 37/08	2003-2531	C07C 309/73	2003-2727	C07D 403/12	2002-3951
A61P 43/00	2003-2697	C07C 311/19	2003-2727		2002-4176
A61P 5/02	2003-2281	C07C 311/27	2003-2189		2002-4199
A61P 5/08	2003-2707	C07C 311/29	2003-2921		2002-4200
A61P 5/26	2003-2006	C07C 311/58	2003-2189		2003-2502
A61P 5/48	2003-2707	C07C 317/18	2003-2727	C07D 403/14	2003-2316
A61P 9/00	2002-3408	C07C 317/22	2003-2727	C07D 405/06	2002-4200
	2003-864	C07C 317/32	2003-2935	C07D 405/12	2002-3058
	2003-2030	C07C 323/20	2003-2727		2002-4200
	2003-2039	C07C 37/74	2003-1524		2003-1596
A61P 9/04	2002-432	C07C 51/02	2003-1616		2003-1667
	2003-2722	C07C 51/47	2003-2120		2003-2098
A61P 9/06	2003-2759	C07C 53/00	2003-1616		2003-2502
	2003-2760	C07C 67/36	2003-1616	C07D 405/14	2002-3951
	2003-2774	C07D 205/04	2003-2098	C07D 407/04	2003-2491
	2003-2921	C07D 207/08	2003-2098	C07D 407/14	2003-2041
A61P 9/10	2002-432	C07D 207/16	2003-2098		2003-2316
	2002-4176	C07D 207/26	2003-2935	C07D 409/06	2002-4199
	2003-2098	C07D 207/27	2002-4200		2002-4200
	2003-2935	C07D 209/08	2003-2727	C07D 409/12	2002-4199
A61P 9/12	2002-432	C07D 209/14	2003-2765		2002-4200
A63B 22/02	2003-1973	C07D 209/42	2003-2202		2003-1667
	2003-1974	C07D 211/60	2003-2098	C07D 409/14	2003-1398
	2002-1913	C07D 211/76	2002-4200		2003-2041
A63B 59/00	2003-2250		2003-2935		2003-2316
B01D 53/04	2003-2250	C07D 211/90	2002-432	C07D 411/12	2002-4200
B01J 20/20	2003-2250	C07D 213/65	2003-2727	C07D 413/04	2003-1422
B01J 20/26	2003-2250	C07D 213/71	2002-4130		2003-1795
B03D 1/22	2003-2709	C07D 213/81	2003-2259	C07D 413/06	2002-4200
B07B 1/12	2003-2926	C07D 213/89	2003-2098		2003-1297
B07B 15/00	2003-2859	C07D 215/26	2003-2727	C07D 413/12	2002-3951
B21B 31/08	2002-4024	C07D 223/10	2002-4200		2002-4199
B21B 37/58	2002-4024		2003-2935		2003-1297
B21D 39/02	2003-1929		2002-4200		2003-1297
B21L 9/02	2002-1757	C07D 225/02	2002-4200		2003-2502
B23B 27/14	2003-818	C07D 231/22	2003-1297	C07D 417/04	2003-1422
	2003-819	C07D 231/38	2003-2098	C07D 417/06	2002-4200
	2003-819	C07D 231/54	2002-4176	C07D 417/12	2002-3951
B23K 9/00	2003-1575	C07D 235/00	2003-2235		2002-4199
B23K 9/16	2003-1576	C07D 235/06	2003-2098		2002-4200
B24B 41/00	2003-851				

	2003-2258	G07D 7/06	2002-4254
C07D 417/14	2002-4200	G08B 23/00	2003-2616
C07D 471/04	2003-2316	G08G 1/16	2002-2038
C07D 471/08	2003-780	G09F 19/18	2003-1770
	2003-2258	G11B 20/10	2003-1749
C07D 487/04	2003-2258	G11B 20/12	2003-1749
C07D 495/08	2003-780	G11B 27/10	2003-1749
C07D 521/00	2003-2098	G11B 27/32	2003-2903
C07F 9/59	2003-492	G11B 7/007	2003-2904
C07K 14/50	2003-1570	G11B 7/24	2003-2904
C07K 14/705	2003-2208	H02H 7/08	2002-1841
C07K 7/06	2003-2697	H04L 27/34	2003-2550
C07K 7/08	2003-2697	H04M 17/00	2002-1130
C08G 69/44	2002-4230	H04O 7/22	2003-1741
C08J 11/18	2002-1799	H05B 3/62	2002-1842
C08J 5/08	2002-4230		
C08J 9/26	2003-2168		
C08K 3/40	2002-4230		
C08K 5/36	2003-1408		
C08K 7/14	2002-4230		
C12N 15/01	2001-4162		
C12N 15/09	2003-2697		
C12N 15/13	2003-2131		
C12N 15/63	2003-1745		
C12N 5/06	2003-2131		
C12N 5/08	2003-179		
C12N 5/14	2003-1745		
C12P 21/08	2003-2697		
C12P 7/48	2001-4162		
C12Q 1/00	2003-2395		
C21D 6/00	2003-1587		
C22C 29/08	2003-818		
	2003-819		
C23C 2/02	2003-1292		
C23C 2/14	2003-1295		
C23C 22/06	2003-1423		
C23C 22/34	2003-1423		
C25D 11/02	2003-1423		
C25D 11/08	2003-1423		
C25D 11/36	2003-1423		
D01G 25/00	2003-2290		
D01H 4/44	2002-1914		
D02G 3/36	2002-1870		
D02G 3/38	2002-1870		
D03D 1/00	2003-2628		
D03D 1/02	2003-2628		
D04B 9/46	2002-1574		
D04H 1/70	2003-2290		
D05B 19/00	2002-3411		
D05B 21/00	2002-3411		
D07B 3/02	2003-2888		
D07B 7/02	2003-2888		
E04F 15/02	2003-1846		
F01B 31/14	2002-2039		
F01L 1/02	2002-2008		
F01L 1/20	2002-2008		
F01L 13/00	2002-2008		
F03B 17/06	2003-2740		
F03B 3/04	2003-2740		
F16B 12/12	2003-1780		
F16J 15/34	2002-1757		
F23C 10/18	2002-2042		
F23D 14/22	2003-1436		
	2003-2520		
F23D 14/70	2003-2520		
F23G 5/46	1997-3770		
F24F 13/00	2002-2081		
F26B 21/00	2003-1832		
F26B 23/02	2002-2979		
F26B 9/06	2002-2979		
F27D 11/02	2002-1842		
F42B 12/00	2002-1869		
F42B 12/50	2003-891		
F42B 7/06	2003-233		
G01B 5/30	2001-4068		
G01B 9/06	2002-1736		
G01L 1/10	2001-4068		
G01L 1/16	2001-4068		
G01N 27/327	2002-1926		
G01N 33/567	2003-2395		
G01N 33/574	2003-2131		
G01N 33/577	2003-2131		
G01N 33/68	2003-2131		
G07B 17/02	2003-2994		
G07C 5/00	2003-2616		
G07D 7/00	2002-4254		

Seznam přihlašovatelů zveřejněných přihlášek vynálezů

(71)	(21)	(51)	(71)	(21)	(51)
ABBOTT GMBH & CO. KG, Wiesbaden, DE;	2003-2837	C 07 D 487/04	BAYER AKTIENGESELLSCHAFT, Leverkusen, DE;	2003-2724	A 01 N 53/08
ABBOTT LABORATORIES, Abbott Park, IL, US;	2003-2659	A 61 K 31/4188	BAYER AKTIENGESELLSCHAFT, Leverkusen, DE;	2003-2752	A 61 K 31/53
ABSARA BIBLIOTECHNAYA UL. MOSCOW 109544, Moscow, RU;	2003-233	F 42 B 5/30	BAYER CROPSCIENCE GMBH, Frankfurt, DE;	2003-2889	A 01 N 43/56
ALBRECHT Zbyněk, Jilemnice, CZ;	2002-1825	A 01 D 34/74	BERGER SEIBA-TECHNOTEX VERWALTUNGS GMBH & CO., Bad Säckingen, DE;	2003-2627	D 03 D 1/02
ALMIRALL PRODESFARMA AG, Baar, CH;	2002-3058	C 07 D 309/40	BERGER SEIBA-TECHNOTEX VERWALTUNGS GMBH & CO., Bad Säckingen, DE;	2003-2628	D 03 D 11/00
ALMIRALL PRODESFARMA, S. A., Barcelona, ES;	2003-1964	C 07 D 265/00	BERLIN-CHEMIE AG, Berlin, DE;	2003-1912	A 61 K 47/12
ALSTOM (SWITZERLAND) LTD, Baden, CH;	2003-2520	F 23 Q 9/00	BIOGEN, INC., Cambridge, MA, US;	2003-2081	A 61 K 39/395
ALTANA PHARMA AG, Konstanz, DE;	2003-2491	C 07 D 401/04	BIOTIE THERAPIES CORPORATION, Turku, FI;	2003-1809	C 12 N 9/00
ALZA CORPORATION, Mountain View, CA, US;	2003-687	A 61 M 31/00	BODE-PANZER S. R. O., Rajhrad, CZ;	2002-1740	E 05 G 1/00
ANORMED INC., Langley, CA;	2003-2880	A 61 K 31/28	BOMAR, SPOL. S R.O., Brno, CZ;	2002-1788	B 23 D 55/04
ANTON HURTZ GMBH & CO. KG, Nettetal, DE;	2003-1780	F 16 B 5/00	BONATRANS A.S., Bohumín, CZ;	2002-2774	B 60 B 3/00
AOYAMA SEISAKUSHO CO., LTD., Aichi, JP;	2003-1587	C 21 D 3/06	BRAUN GMBH, Kronberg im Taunus, DE;	2003-2178	A 61 C 17/22
APPLIED RESEARCH SYSTEMS ARS HOLDING N. V., Curacao, AN;	2003-1090	G 06 F 17/50	BRISTOL-MYERS SQUIBB COMPANY, Princeton, NJ, US;	2003-780	C 07 D 491/08
ARBEL FAUVET RAIL, S. A., Douai, FR;	2002-1881	B 61 D 3/14	BRISTOL-MYERS SQUIBB COMPANY, Princeton, NJ, US;	2003-2902	A 61 K 9/20
ASAHI GLASS COMPANY, LIMITED, Tokyo, JP;	2002-3745	C 03 B 23/025	BRISTOL-MYERS SQUIBB COMPANY, Princeton, NJ, US;	2003-2316	C 07 D 403/12
ASTRAZENECA AB, Södertälje, SE;	2003-2759	C 07 D 498/08	BRISTOL-MYERS SQUIBB COMPANY, Princeton, NJ, US;	2003-418	C 07 D 491/00
ASTRAZENECA AB, Södertälje, SE;	2003-2760	C 07 D 498/08	BRITISH AMERICAN TOBACCO (INVESTMENTS) LIMITED, London, GB;	2002-4031	A 24 B 15/16
ASTRAZENECA AB, Södertälje, SE;	2003-2774	C 07 D 498/08	BUNTROCK INDUSTRIES, INC., Williamsburg, VA, US;	2003-1280	B 22 C 9/04
ASTRAZENECA AB, Södertälje, SE;	2003-2502	C 07 D 233/78	BUREŠ Josef, Trutnov, CZ;	2002-2039	F 02 D 15/02
ASTRAZENECA AB, Södertälje, SE;	2003-2235	C 07 D 471/04	CARL FREUDENBERG KG, Weinheim, DE;	2003-1479	F 16 J 15/32
AVENTIS PHARMACEUTICALS INC., Bridgewater, NJ, US;	2003-2172	A 61 K 31/4439	CARL FREUDENBERG KG, Weinheim, DE;	2003-2777	D 06 N 7/00
AVENTIS PHARMA DEUTSCHLAND GMBH, Frankfurt am Main, DE;	2003-2921	C 07 C 311/21	CEBALLOS COUÑAGO Antonio Manuel, Sevilla, ES;	2003-1770	A 61 B 5/107
AVENTIS PHARMA DEUTSCHLAND GMBH, Frankfurt am Main, DE;	2003-2722	C 07 D 471/04	CELANESE INTERNATIONAL CORPORATION, Dallas, TX, US;	2003-2120	C 07 C 51/12
AVENTIS PHARMA DEUTSCHLAND GMBH, Frankfurt am Main, DE;	2003-2427	A 61 K 31/407	CELGENE CORPORATION, Warren, NJ, US;	2003-2041	C 07 D 401/04
A. RAYMOND & CIE, Grenoble, FR;	2003-2527	F 16 L 37/084	CELLTECH R&D LIMITED, Slough, GB;	2003-2259	C 07 D 471/04
BASF AKTIENGESELLSCHAFT, Ludwigshafen, DE;	2003-2721	C 07 D 487/04	CHIRON CORPORATION, Emeryville, CA, US;	2002-2265	A 61 K 38/20
BASF AKTIENGESELLSCHAFT, Ludwigshafen, DE;	2003-2168	C 08 J 9/224	CHIRON CORPORATION, Emeryville, CA, US;	2003-1259	A 61 K 38/21
BASF AKTIENGESELLSCHAFT, Ludwigshafen, DE;	2003-1574	A 01 N 33/12	CHROMALLOY GAS TURBINE CORPORATION, San Antonio, TX, US;	2003-1343	B 23 K 26/38
BAUM Vladimír Ing., Kladno, CZ;	2002-2058	G 01 N 33/20			
BAXTER HEALTHCARE SA, Wallisellen, CH;	2002-1005	A 61 K 31/4045			

CLARIANT GMBH, Frankfurt am Main, DE;	2003-2465	C 08 L 31/00	FRANZ BINDER GES. MBH HOLZINDUSTRIE, Fügen, AT;	2003-1528	B 27 M 1/08
COR/SCI, LLC, Beachwood, OH, US;	2003-1161	C 23 F 11/02	FUJISAWA PHARMACEUTICAL CO., LTD., Osaka, JP;	2003-2697	C 07 K 16/18
COR/SCI LLC, Beachwood, OH, US;	2003-1375	C 23 F 13/02	FUJISAWA PHARMACEUTICAL CO., LTD, Osaka, JP;	2003-2060	A 61 K 31/44
COSMA INTERNATIONAL INC., Concord, CA;	2003-1109	B 21 D 26/02	F. HOFFMANN-LA ROCHE AG, Basle, CH;	2003-492	C 07 D 211/42
ČERNÝ Václav ing., Kaznějov, CZ;	2001-4162	C 12 N 1/14	F. HOFFMANN-LA ROCHE AG, Basle, CH;	2003-1596	C 07 D 233/50
ČZ ŘETĚZY, S. R. O., Strakonice, CZ;	2002-1757	F 16 G 13/06	F. HOFFMANN-LA ROCHE AG, Basle, CH;	2003-1795	C 07 D 233/90
DAIMLERCHRYSLER AG, Stuttgart, DE;	2003-1512	G 06 F 17/60	F. HOFFMANN-LA ROCHE AG, Basle, CH;	2003-1667	C 07 D 217/26
DEUTSCHE POST AG, Bonn, DE;	2003-2170	G 07 D 7/20	F. HOFFMANN-LA ROCHE AG, Basle, CH;	2003-1297	C 07 D 231/18
DE NORA ELETTRODI S.P.A., Milan, IT;	2003-2613	C 25 B 11/02	F. HOFFMANN-LA ROCHE AG, Basle, CH;	2002-4005	A 61 K 38/18
DRAKA CABLES INDUSTRIAL, S. A., Santa Perpetua de Mogoda, ES;	2003-1385	H 01 B 3/00	F. HOFFMANN-LA ROCHE AG, Basle, CH;	2002-4199	C 07 D 241/08
DR. AUGUST WOLFF GMBH & CO., Bielefeld, DE;	2003-1761	A 61 K 31/568	F. HOFFMANN-LA ROCHE AG, Basle, CH;	2002-4200	C 07 D 241/08
DR. HAHN GMBH & CO. KG, Mönchengladbach, DE;	2003-1862	E 05 C 17/48	GLASSTECH, INC., Perrysburg, OH, US;	2002-3991	C 03 B 18/00
DR. REDDY'S LABORATORIES LTD., Hyderabad, IN;	2003-566	C 07 D 495/04	GLASSTECH, INC., Perrysburg, OH, US;	2002-3994	C 03 B 18/00
DR. REDDY'S RESEARCH FOUNDATION, Hyderabad, IN;	2003-864	C 07 D 417/12	GLAVERBEL, Bruxelles, BE;	2002-4206	C 03 C 3/087
DT VÝHYBKÁRNA A MOSTÁRNA, SPOL. S R. O., Prostějov, CZ;	2002-2043	B 61 L 5/10	GLAXO GROUP LIMITED, Greenford, GB;	2003-2373	C 12 N 15/24
DYNAMIT NOBEL GMBH EXPLOSIVSTOFF- UND SYSTEMTECHNIK, Troisdorf, DE;	2003-891	C 06 B 23/00	GLAXO GROUP LIMITED, Greenford, GB;	2003-2189	C 07 C 311/29
EISAI CO., LTD., Tokyo, JP;	2003-2727	C 07 C 271/16	GLAXO GROUP LIMITED, Greenford, GB;	2003-1742	A 61 M 15/00
ELAN PHARMACEUTICALS, INC., San Francisco, CA, US;	2002-4194	C 07 C 237/00	GLAXO GROUP LIMITED, Greenford, GB;	2003-1744	C 07 C 323/58
ENERGIEONDERZOEK CENTRUM NEDERLAND, Le Petten, NL;	2003-2420	H 01 B 1/08	GÖDECKE GMBH, Karlsruhe, DE;	2002-4037	C 07 D 213/12
EURONET WORLDWIDE, INC., Leawood, KS, US;	2003-1107	G 06 F 17/60	HAAG Werner, Osterholz-Scharmbeck, DE;	2003-2050	B 61 D 3/18
EURONET WORLDWIDE, INC, Leawood, KS, US;	2003-1131	G 06 F 17/60	HANMI PAHRM. CO., LTD., Kyungki-do, KR;	2003-2583	C 07 D 211/84
EXXONMOBIL CHEMICAL PATENTS INC., Baytown, TX, US;	2002-4076	C 08 L 21/00	HENKEL KOMMANDITGESELLSCHAFT AUF AKTIEN, Düsseldorf, DE;	2003-2974	A 45 D 40/04
EXXONMOBIL CHEMICAL PATENTS INC., Baytown, TX, US;	2002-4077	C 08 L 23/00	HOFMANN Ulrich, Albstadt, DE;	2003-2149	D 04 B 35/02
EXXONMOBIL CHEMICAL PATENTS INC., Baytown, TX, US;	2002-4074	C 08 L 77/00	HÖHN Heribert, Rollinger, LU;	2003-381	C 04 B 28/04
E. I. DU PONT DE NEMOURS AND COMPANY, Wilmington, DE, US;	2003-1616	C 07 C 255/19	HOLEC HOLLAND N. V., Hengelo, NL;	2003-2810	H 01 H 33/66
FISCHERWERKE ARTUR FISCHER GMBH & CO. KG, Waldachtal, DE;	2003-2593	F 16 B 13/08	HOLLER Milan Ing., Praha, CZ;	2002-2058	G 01 N 33/20
FLODEF LIMITED, Llanelli, GB;	2003-1801	E 04 H 9/14	HOTĚK František ing., Petrohrad, CZ;	2001-4162	C 12 N 1/14
FORSCHUNGSZENTRUM KARLSRUHE GMBH, Karlsruhe, DE;	2003-2250	B 01 D 53/70	HRABAL František, Praha, CZ;	2002-1364	B 60 C 23/12
FOSECO INTERNATIONAL LIMITED, Tamworth, GB;	2003-1461	B 22 D 41/50	HÝŠKA Lubor, Praha, CZ;	2002-1826	B 32 B 21/14
FRANZ BINDER GES. MBH HOLZINDUSTRIE, Fügen, AT;	2003-1529	B 27 M 1/02	IGENEON KREBS- IMMUNTHERAPIE FORSCHUNGS- UND ENTWICKLUNGS-AG, Wien, AT;	2003-2573	A 61 K 39/395
FRANZ BINDER GES. MBH HOLZINDUSTRIE, Fügen, AT;	2003-1527	B 27 M 1/08	IMMUNEX CORPORATION, Seattle, WA, US;	2003-2208	C 07 K 1/113

IMMUNO-BIOLOGICAL LABORATORIES CO., LTD., Gunma, JP;	2003-2697	C 07 K 16/18	MARTIN GMBH FÜR UMWELT - UND ENERGIETECHNIK, München, DE;	1997-3770	F 23 G 5/027
IMPERIAL CHEMICAL INDUSTRIES PLC, London, GB;	2003-2528	B 44 D 3/12	MASCHINENFABRIK REINHAUSEN GMBH, Regensburg, DE;	2003-2874	G 05 F 1/00
INDUSTRIE ILPEA S. P. A., Malgesso, IT;	2003-2099	F 25 D 23/08	MATADOR HOLDING, A. S., Púchov, SK;	2003-1408	C 08 C 19/00
INEOS PHENOL GMBH & CO. KG, Gladbeck, DE;	2003-1524	C 07 C 39/04	MATSUSHITA ELECTRIC INDUSTRIAL CO., LTD., Kadomashi, JP;	2003-1749	G 11 B 27/00
ING. ILJA KREJČÍ-ENGINEERING, Tišnov, CZ;	2002-1926	G 01 N 27/07	MATSUSHITA ELECTRIC INDUSTRIAL CO., LTD., Osaka, JP;	2003-2550	H 04 L 1/18
INTERNATIONAL BUSINESS MACHINES CORPORATION, Armonk, NY, US;	2003-2126	H 04 L 12/00	MAX-DELBRÜCK-CENTRUM FÜR MOLEKULARE MEDIZIN (MDC) BERLIN-BUCH, Berlin, DE;	2003-2431	A 61 K 35/18
INTERNATIONAL BUSINESS MACHINES CORPORATION, Armonk, NY, US;	2003-2616	H 04 M 11/00	MEIJI SEIKA KAISHA, LTD., Tokyo-to, JP;	2003-2758	C 07 D 215/22
INTERNATIONAL BUSINESS MACHINES CORPORATION, Armonk, NY, US;	2003-2948	G 06 F 9/312	MENARINI RICERCHE S. P. A., Pomezia, IT;	2003-2295	C 07 H 19/06
JANSSEN PHARMACEUTICA N. V., Beerse, BE;	2003-1422	C 07 D 403/04	MENARINI RICERCHE S. P. A., Pomezia, IT;	2003-1912	A 61 K 47/12
JUKI CORPORATION, Chofu-shi, JP;	2002-3411	D 05 B 19/12	MERCKLE GMBH, Ulm, DE;	2002-1783	C 07 D 487/04
KANFORD B. V., Rotterdam, NL;	2003-1491	A 61 K 31/70	MERCK PATENT GMBH, Darmstadt, DE;	2003-2712	C 07 D 405/14
KLÍMA Jiří Ing., Brno, CZ;	2002-1852	A 01 K 85/00	MERCK PATENT GMBH, Darmstadt, DE;	2003-2935	C 07 C 311/46
KLIMECKÝ Tomáš, Frankfurt/M, DE;	2002-1913	A 63 B 59/14	MERCK PATENT GMBH, Darmstadt, DE;	2003-2766	C 07 D 207/04
KLOKNERŮV ÚSTAV ČVUT, Praha, CZ;	2001-4068	G 01 L 1/00	MERCK PATENT GMBH, Darmstadt, DE;	2003-2202	C 07 D 403/06
KONINKLIJKE PHILIPS ELECTRONICS N. V., Eindhoven, NL;	2003-2903	G 11 B 20/12	MERCK PATENT GMBH, Darmstadt, DE;	2003-2765	C 07 D 277/64
KONINKLIJKE PHILIPS ELECTRONICS N. V., Eindhoven, NL;	2003-2904	G 11 B 20/10	MERCK & CO., INC., Rahway, NJ, US;	2003-2258	C 07 D 403/12
KOZDRAS Jan, Zagorz, PL;	2003-1974	A 63 B 69/18	MESSER GRIESHEIM GMBH, Frankfurt, DE;	2003-1604	F 27 B 14/14
KRONE GMBH, Berlin, DE;	2003-448	H 01 R 4/24	METSO MINERALS (TAMPERE) OY, Tampere, FI;	2003-2926	B 07 B 1/46
KRONOS TITAN GMBH & CO. OHG, Leverkusen, DE;	2003-2866	C 09 C 1/36	MOLOVÁ Hana, Lásenice, CZ;	2002-1851	A 46 B 9/04
LABORATOIRES THEA, Clermont-Ferrand, FR;	2003-2771	A 61 K 47/44	MSK-VERPACKUNGS-SYSTEME GESELLSCHAFT MIT BESCHRÄNKTER HAFTUNG, Kleve, DE;	2003-2519	B 65 B 9/13
LABORATORIOS VITA, S. A., Barcelona, ES;	2003-1398	C 07 D 409/12	MSK-VERPACKUNGS-SYSTEME GESELLSCHAFT MIT BESCHRÄNKTER HAFTUNG, Kleve, DE;	2003-2268	B 65 B 9/13
LATEKOLS SIA, Riga, LV;	2003-1810	F 03 D 3/06	MUHR UND BENDER KG, Attendorn, DE;	2002-2335	F 16 H 7/12
LÉČIVA, A.S., Praha, CZ;	2002-3555	C 07 C 271/44	NATURIN GMBH & CO., Weinheim, DE;	2003-1892	A 22 C 17/10
LÉČIVA, A.S., Praha, CZ;	2002-3575	C 07 D 487/04	NATURIN GMBH & CO., Weinheim, DE;	2003-2157	A 22 C 13/00
LES LABORATOIRES SERVIER, Courbevoie Cedex, FR;	2003-2008	A 61 K 31/40	NATURIN GMBH & CO., Weinheim, DE;	2003-2158	A 22 C 13/00
LIBRA Vlastimil, Jevišovice, CZ;	2002-1869	F 42 B 12/04	NATURIN GMBH & CO., Weinheim, DE;	2003-2147	C 08 L 77/00
LIFESCAN, INC., Milpitas, CA, US;	2003-705	G 01 N 33/52	NEUROCRINE BIOSCIENCES, INC., San Diego, CA, US;	2002-783	C 07 D 487/02
LINDE AKTIENGESELLSCHAFT, Wiesbaden, DE;	2003-1576	B 23 K 35/38	NORSK HYDRO ASA, Oslo, NO;	2003-2826	B 65 G 53/20
LINDE AKTIENGESELLSCHAFT, Wiesbaden, DE;	2003-1575	B 23 K 35/38			
LIPONOVA GMBH, Hannover, DE;	2003-179	A 61 K 39/00			
LMD, Veyre-Monton, FR;	2003-2012	A 61 K 7/48			
MARASZEWSKI Jan, Limanowa, PL;	2003-2103	H 01 B 15/00			
MARASZEWSKI Witold, Limanowa, PL;	2003-2103	H 01 B 15/00			

NORSK HYDRO ASA, Oslo, NO;	2003-2709	B 65 G 53/18	RABCZAK Ireneusz, Sanok, PL;	2003-1973	A 63 B 69/18
NOVARTIS AG, Bassel, CH;	2003-2277	A 61 K 31/505	RAYTHEON COMPANY, Lexington, MA, US;	2003-2279	G 08 G 1/017
NOVARTIS AG, Basel, CH;	2003-2114	A 61 K 31/445	RAYTHEON COMPANY, Lexington, MA, US;	2003-2292	G 07 B 15/00
NOVARTIS AG, Basel, CH;	2003-2209	A 61 K 31/7048	RIETER CZ A. S., Ústí nad Orlicí, CZ;	2002-1870	D 01 H 4/08
N. V. BEKAERT S. A., Zwevegem, BE;	2003-2888	D 07 B 1/06	RIETER CZ A. S., Ústí nad Orlicí, CZ;	2002-1914	D 01 H 4/50
ONO PHARMACEUTICAL CO., LTD., Osaka, JP;	2003-2531	C 07 D 471/10	ROBERT BOSCH GMBH, Stuttgart, DE;	2003-851	B 24 B 45/00
O.N. BECK & CO. LTD., London, GB;	2003-1832	F 26 B 15/18	ROBERT BOSCH GMBH, Stuttgart, DE;	2002-2525	F 02 M 49/00
OOO PKF "ATLANTIS-PAK", Rostovskaya obl., RU;	2003-2938	A 22 C 13/00	ROBERT BOSCH GMBH, Stuttgart, DE;	2002-2623	F 02 M 61/18
OPTAGLIO LIMITED, Swindon, GB;	2003-56	B 42 D 15/10	ROCKWOOL INTERNATIONAL A/S, Hedehusene, DK;	2002-4230	C 03 C 25/32
ORTIC AB, Borlänge, SE;	2003-1480	B 21 D 5/08	ROQUETTE FRERES, Lestrem, FR;	2003-2486	A 61 K 9/00
PAL INTERNATIONAL A. S., Praha, CZ;	2002-1841	H 02 H 3/08	ROTH Andreas, Karlsruhe, DE;	2003-2740	F 03 B 13/10
PÁNEK Milan, Praha, CZ;	2002-2038	B 60 Q 1/26	ROTH Peter, Karlsruhe, DE;	2003-2740	F 03 B 13/10
PARATEK PHARMACEUTICALS, INC., Boston, MA, US;	2003-2780	C 07 C 237/26	SAINT-GOBAIN GLASS FRANCE, Courbevoie, FR;	2002-4010	C 03 C 8/02
PENDL Jiří ing., Plzeň, CZ;	2001-4162	C 12 N 1/14	SAINT-GOBAIN MATERIAUX DE CONSTRUCTION, Courbevoie, FR;	2003-2221	C 01 B 33/40
PFIZER INC., New York, NY, US;	2002-3806	C 07 D 451/00	SAINT-GOBAIN VETROTEX FRANCE S. A., Chambéry, FR;	2003-2753	D 04 H 3/02
PFIZER INC., New York, NY, US;	2002-4130	C 07 D 487/04	SALOMON S. A., Metz-Tessy, FR;	2003-1521	A 43 B 5/00
PFIZER INC., New York, NY, US;	2003-2131	C 07 K 16/28	SANKYO COMPANY, LIMITED, Tokyo, JP;	2003-2102	C 07 D 209/08
PFIZER INC., New York, NY, US;	2002-4176	C 07 D 495/04	SAZKA, A. S., Praha, CZ;	2002-1130	G 07 F 7/08
PFIZER PRODUCTS INC., Groton, CT, US;	2003-2959	A 61 K 9/20	SCHERING AKTIENGESELLSCHAFT, Berlin, DE;	2003-244	A 61 K 48/00
PFIZER PRODUCTS INC., Groton, CT, US;	2002-3951	C 07 D 401/14	SCHERING AKTIENGESELLSCHAFT, Berlin, DE;	2003-2006	C 07 J 1/00
PFIZER PRODUCTS INC., Groton, CT, US;	2002-3860	A 61 K 31/496	SCHERING AKTIENGESELLSCHAFT, Berlin, DE;	2003-1570	C 12 N 15/18
PFIZER PRODUCTS INC., Groton, CT, US;	2002-3408	C 07 D 405/04	SCHERING CORPORATION, Kenilworth, NJ, US;	2003-2098	C 07 C 225/20
PFIZER PRODUCTS INC., Groton, CT, US;	2002-3409	C 07 H 17/08	SCHERING CORPORATION, Kenilworth, NJ, US;	2003-2039	A 61 K 45/06
PHARMACIA & UPJOHN COMPANY, Kalamazoo, MI, US;	2002-4194	C 07 C 237/00	SCHERING CORPORATION, Kenilworth, NJ, US;	2003-2030	A 61 K 45/06
PHARMACIA & UPJOHN COMPANY, Kalamazoo, MI, US;	2003-80	A 61 K 31/451	SCHWARZ PHARMA AG, Monheim, DE;	2003-2763	A 61 K 31/165
PHARMACOPEIA, INC., Cranbury, NJ, US;	2003-2098	C 07 C 225/20	SECO TOOLS AB AB, Fagersta, SE;	2003-818	C 23 C 16/30
PLASTIK POINT S. R. O., Praha, CZ;	2002-1799	C 08 J 11/04	SECO TOOLS AB AB, Fagersta, SE;	2003-819	C 23 C 30/00
PLATA Bronislaw, Limanowa, PL;	2003-2103	H 01 B 15/00	SEDLÁČEK Stanislav, Prostějov, CZ;	2002-1825	A 01 D 34/74
PLATA Kazimierz, Limanowa, PL;	2003-2103	H 01 B 15/00	SEIDL Jiří Ing., Praha, CZ;	2002-2008	F 01 L 1/34
PLIVA - LACHEMA, A. S., Brno, CZ;	2002-2027	A 61 K 47/44	SEPRACOR INC., Marlborough, MA, US;	2002-2857	A 61 K 31/5375
PRAXAIR TECHNOLOGY, INC., Danbury, CZ, US;	2003-1436	F 23 D 14/20	SICPA HOLDING S. A., Prilly, CH;	2002-3268	G 07 D 7/12
PRECIOSA, A. S., Jablonec nad Nisou, CZ;	2002-965	C 03 B 7/06	SICPA HOLDING S. A., Prilly, CH;	2002-4254	G 07 D 7/04
PRECIOSA, A. S., Jablonec nad Nisou, CZ;	2002-1842	C 03 B 5/02	SIEMENS AKTIENGESELLSCHAFT, München, DE;	2003-2667	H 01 H 71/74
PRECISE SYSTEMS LLC, Arlington Heights, IL, US;	2003-2046	A 41 D 13/00	SIEMENS AKTIENGESELLSCHAFT, München, DE;	2003-3047	H 01 R 13/648
PRO ENGINEERING, S. R. O., Praha, CZ;	2002-2081	F 24 F 1/00			
PTÁČEK Milan Ing., Hranice, CZ;	2002-2042	F 23 C 10/00			
RABCZAK Ireneusz, Sanok, PL;	2003-1974	A 63 B 69/18			

SMS DEMAG AKTIENGESELLSCHAFT, Düsseldorf, DE;	2003-1627	B 21 B 31/20	THE OHIO STATE UNIVERSITY, Columbus, OH, US;	2003-1269	B 22 D 41/08
SOCIETE DES PRODUITS NESTLE S. A., Vevey, CH;	2003-1745	C 07 K 14/415	THE PROCTER & GAMBLE COMPANY, Cincinnati, OH, US;	2003-2395	A 61 K 31/00
SOCIETE DE CONSEILS DE RECHERCHES ET D'APPLICATIONS SCIENTIFIQUES (S. C. R. A. S.), Paris, FR;	2003-1727	A 61 K 31/445	T-MOBILE DEUTSCHLAND GMBH, Bonn, DE;	2003-2994	G 07 B 17/00
SOJKA Lubomír, Kladno, CZ;	2002-2058	G 01 N 33/20	T-MOBILE DEUTSCHLAND GMBH, Bonn, DE;	2003-2875	H 04 N 7/26
SOLLAC, Puteaux, FR;	2003-1295	C 23 C 2/00	T-MOBILE DEUTSCHLAND GMBH, Bonn, DE;	2003-2890	H 04 N 1/41
SOLLAC, Puteaux, FR;	2003-1292	C 23 C 2/00	T-MOBILE DEUTSCHLAND GMBH, Bonn, DE;	2003-2905	H 04 M 15/00
SOLLAC, Puteaux, FR;	2003-1294	C 23 C 2/00	T-MOBILE DEUTSCHLAND GMBH, Bonn, DE;	2003-2993	G 09 G 5/00
SOLLAC, Puteaux, FR;	2003-1293	C 23 C 2/00	TRENČIANSKA UNIVERZITA, FAKULTA PRIEM. TECHNOLÓGIÍ, Púchov, SK;	2003-1408	C 08 C 19/00
SOLUTIA AUSTRIA GMBH, Werndorf, AT;	2002-3755	C 09 D 175/04	TRIERWEILER Matthias, Salmtal, DE;	2003-381	C 04 B 28/04
SPECIAL PRODUCTS FOR INDUSTRY V. O. F., Apeldoorn, NL;	2002-2577	B 60 K 26/00	TSAI Cheng-Lang, Taipei Hsien, TW;	2002-1871	B 29 C 53/58
SPIRO S. A., Boesingen, CH;	2003-1929	B 21 D 39/04	TYCO ELECTRONICS RAYCHEM NV, Kessel-Lo, BE;	2003-2605	G 02 B 6/42
STAFIEJ Andrzej, Sanok, PL;	2003-1974	A 63 B 69/18	TYCO ELECTRONICS UK LTD., Swindon, GB;	2003-2283	G 02 B 6/44
STAFIEJ Andrzej, Sanok, PL;	2003-1973	A 63 B 69/18	TYROLIT SCHLEIFMITTEL SWAROVSKI K. G., Schwaz, AT;	2003-851	B 24 B 45/00
STANMORE IMPLANTS WORLDWIDE LTD., London, GB;	2003-1654	A 61 F 2/36	UM ZLÍN, S. R. O., Zlín, CZ;	2002-1927	A 61 M 15/02
STAVOSTROJ A.S., Nové Město nad Metují, CZ;	2002-1680	E 01 C 19/28	UNI-INTERNATIONAL BAUSYSTEME GMBH + CO., Iffezheim, DE;	2003-2089	E 01 C 5/06
STEIN ATKINSON STORDY LTD., Wolverhampton, GB;	2002-3899	C 03 B 29/06	UNILEVER N. V., Rotterdam, NL;	2003-1463	B 01 D 9/00
STEKO SPOL. S R. O., Blansko, CZ;	2002-1715	F 24 B 1/192	UNIPLET TŘEBÍČ, A.S., Třebíč, CZ;	2002-1574	D 04 B 35/18
SYNGENTA LIMITED, Guildford, GB;	2003-576	A 01 N 25/30	UNITED TECHNOLOGIES CORPORATION, Hartford, CT, US;	2003-1423	C 23 C 28/00
SYNTHON B. V., Nijmegen, NL;	2003-2217	C 07 D 405/12	UNIVERSITY HOSPITALS OF CLEVELAND, Cleveland, OH, US;	2003-2081	A 61 K 39/395
SYNTHON LICENSING LTD., Grand Duchy of Luxembourg, LU;	2002-432	A 61 K 31/4422	USINOR, Puteaux, FR;	2003-1336	B 21 D 1/02
S. A. T. SWISS ARMS TECHNOLOGY AG, Neuhausen, CH;	2003-2738	F 41 A 19/20	USINOR SA IMMEUBLE LA PACIFIC, Puteaux, FR;	2003-1345	B 21 D 1/02
ŠKODA AUTO A. S., Mladá Boleslav, CZ;	2002-1790	B 60 R 13/02	VALEČKO Zdeněk Ing., Karlovy Vary, CZ;	2002-1767	B 09 B 3/00
ŠKODA AUTO A. S., Mladá Boleslav, CZ;	2002-1805	F 01 M 13/04	VÄLINGE ALUMINIUM AB, Viken, SE;	2003-1846	E 04 F 15/04
TECHNICAL SYSTEM KEEP LIMITED COMPANY, Tokyo, JP;	2002-2979	B 27 K 5/00	VALIO LTD, Helsinki, FI;	2003-1915	A 23 L 1/03
TELECOM ITALIA MOBILE S. P. A., Torino, IT;	2003-1741	H 04 Q 7/38	VELECHOVSKÝ Karel Ing., Pardubice, CZ;	2002-2011	G 01 C 5/00
TELEMATIX, S. R. O., Praha, CZ;	2002-1714	G 06 F 17/60	VERNALIS RESEARCH LIMITED, Winnersh, GB;	2003-1955	A 61 K 31/505
TERMO, D. D., INDUSTRIJA TERMICNIH IZOLACIJ, SKOFJA LOKA, Skofja Loka, SI;	2003-2290	D 04 H 13/00	VÍTKOVICE STROJÍRENSTVÍ, A.S., Ostrava-Vítkovice, CZ;	2002-4024	B 21 B 31/20
TEVA PHARMACEUTICAL INDUSTRIES LTD., Petah Tiqva, IL;	2003-1495	C 07 D 207/34	VÝSKUMNÝ ÚSTAV PRE PETROCHÉMIU, Prievidza, SK;	2003-1408	C 08 C 19/00
THE ADMINISTRATORS OF THE TULANE EDUCATIONAL FUND, New Orleans, LA, US;	2003-2707	C 07 K 14/655	WALDEMAR LINK GMBH & CO. KG, Hamburg, DE;	2003-2689	A 61 F 2/38
THE ADMINISTRATORS OF THE TULANE EDUCATIONAL FUND, New Orleans, LA, US;	2003-2281	C 07 K 7/06	WALDEMAR LINK GMBH & CO. KG, Hamburg, DE;	2003-2688	A 61 F 2/38
THE BOC GROUP, INC., New Providence, NJ, US;	2002-757	C 03 B 5/00	WALTER Ulrich, Mettmann, DE;	2003-2859	A 23 K 1/14

WERNER DOPPSTADT UMWELTECHNIK GMBH & CO KG, Velbert, DE;	2003-1922	B 02 C 13/28
WHD ELEKTRONISCHE PRÜFTECHNIK GMBH, Dresden, DE;	2003-2388	B 42 D 15/00
WYTEC HOLDING B. V., Udenhout, NL;	2003-2215	F 21 V 8/00
ZEMAN Jindřich Ing., Praha, CZ;	2002-1766	G 01 B 5/30
ZEMÁNEK Jan Ing., Praha, CZ;	2002-1736	G 01 B 11/02
3M INNOVATIVE PROPERTIES COMPANY, Saint Paul, MN, US;	2003-1592	C 07 D 471/04
3M INNOVATIVE PROPERTIES COMPANY, Saint Paul, MN, US;	2003-1593	C 07 D 471/04

FG4A

Udělené patenty

V období uzávěrky tohoto čísla Věstníku udělil Úřad průmyslového vlastnictví tyto patenty. Udělené patenty se oznamují podle kódu (B6).

292901	C01G 49/14	292980	D01H 4/08	293059	A61K 9/16
292902	C07C 29/10	292981	G05D 1/02	293060	B60G 17/00
292903	E04B 1/76	292982	C08F 10/00	293061	F16B 7/04
292904	A47J 36/28	292983	D04B 15/02	293062	A61K 31/495
292905	C09D 17/00	292984	C21B 13/14	293063	B66B 23/24
292906	A63B 43/06	292985	A62D 3/00	293064	C03B 7/06
292907	C09B 67/14	292986	B61L 1/20		
292908	B22D 11/06	292987	A01G 9/02		
292909	C07D 417/12	292988	H04B 1/38		
292910	F16B 13/12	292989	D21H 17/37		
292911	C07D 307/87	292990	E04H 1/14		
292912	B28B 7/02	292991	H01H 9/10		
292913	E05B 27/00	292992	C07D 307/87		
292914	H01J 9/395	292993	C07D 305/14		
292915	A61K 35/74	292994	C08L 67/06		
292916	B65D 81/32	292995	F16K 1/36		
292917	C21D 8/12	292996	C07C 255/43		
292918	H04O 7/22	292997	C05F 9/04		
292919	B23B 9/00	292998	C10B 1/04		
292920	F16G 13/16	292999	G06K 19/07		
292921	C07K 9/00	293000	B23B 5/28		
292922	H01F 27/14	293001	C08G 63/60		
292923	E04D 1/34	293002	C08F 10/00		
292924	C12N 1/14	293003	D06F 69/02		
292925	C07D 235/04	293004	B41F 31/02		
292926	B61D 3/18	293005	A61K 38/00		
292927	F27B 14/14	293006	H01B 7/00		
292928	C07D 209/18	293007	C07C 37/82		
292929	A47C 23/02	293008	C07K 5/062		
292930	C07F 9/142	293009	A01N 37/22		
292931	C07D 498/00	293010	C07D 471/04		
292932	B65D 65/14	293011	H01B 19/04		
292933	F04C 29/00	293012	B60C 23/12		
292934	A61K 9/06	293013	B23D 55/04		
292935	B60R 9/10	293014	C07C 271/44		
292936	A61K 9/54	293015	C07D 487/04		
292937	C07C 251/38	293016	C07D 417/12		
292938	C08G 59/60	293017	A24B 5/16		
292939	F22B 31/00	293018	C11C 3/12		
292940	B26B 21/52	293019	E04B 2/96		
292941	H01M 2/16	293020	B41M 1/40		
292942	C07D 241/04	293021	F16L 11/15		
292943	C07D 261/18	293022	B22C 3/00		
292944	A23L 1/30	293023	A23L 1/30		
292945	B41F 11/00	293024	A23L 1/317		
292946	A61K 45/06	293025	B22D 41/28		
292947	C07D 211/56	293026	C08F 8/06		
292948	C11D 17/00	293027	C07C 49/92		
292949	A61K 9/28	293028	F16B 7/06		
292950	F02M 51/00	293029	A46B 9/04		
292951	C08G 18/70	293030	A61K 47/36		
292952	E01C 19/28	293031	C07C 317/18		
292953	C12N 15/32	293032	B05C 3/10		
292954	A61B 17/17	293033	B61L 5/10		
292955	C04B 33/04	293034	C07C 209/60		
292956	C22C 9/02	293035	C08J 3/00		
292957	B05B 7/24	293036	B60R 9/052		
292958	F02M 61/18	293037	F23H 9/02		
292959	G01F 11/28	293038	A24B 3/18		
292960	B60S 5/02	293039	B32B 31/28		
292961	A23L 1/22	293040	A61K 39/00		
292962	E04C 3/292	293041	C07D 309/28		
292963	F41H 1/02	293042	C07C 29/147		
292964	C07D 487/04	293043	F23D 11/28		
292965	A47L 5/00	293044	A23J 3/14		
292966	C03B 5/42	293045	C07D 211/34		
292967	F23K 5/04	293046	A23L 1/29		
292968	F23N 5/20	293047	F28D 7/16		
292969	A61K 9/16	293048	C07D 207/333		
292970	C08L 95/00	293049	B02C 13/09		
292971	B26B 21/40	293050	C07D 413/06		
292972	C07K 14/605	293051	C04B 28/14		
292973	G05B 9/02	293052	A61K 38/55		
292974	C07C 279/22	293053	B23D 19/06		
292975	C08L 23/10	293054	B60B 3/00		
292976	B09B 3/00	293055	B21B 31/20		
292977	C08L 53/00	293056	B27N 1/00		
292978	C05F 3/00	293057	B29C 45/00		
292979	A63B 69/36	293058	B23C 5/00		

- 7 (51) **A 01 G 9/02, A 01 G 9/10**
 (11) 292987
 (40) 17.06.1998
 (21) **1997-3502**
 (73) BÖHRINGER Eberhard, Bassum, DE;
 (72) Böhringer Eberhard, Bassum, DE;
 (54) **Sadbová a kultivační nádoba a způsob její výroby**
 (32) 05.05.1995
 (31) 1995/19516572
 (33) DE
 (86) PCT/EP96/01847
 (87) WO 96/034520
 (22) 03.05.1996
 (74) Všeťečka Miloš JUDr., Hálkova 2, Praha 2, 12000;
- 7 (51) **A 01 N 37/22, A 01 N 43/78, A 01 N 43/56, A 01 N 43/653, A 01 N 43/40, A 01 N 43/32**
 (11) 293009
 (40) 15.11.2000
 (21) **2000-2228**
 (73) BASF AKTIENGESELLSCHAFT, Ludwigshafen, DE;
 (72) Schelberger Klaus, Gönheim, DE;
 Scherer Maria, Landau, DE;
 Eicken Karl Dr., Wachenheim, DE;
 Hampel Manfred Dr., Neustadt, DE;
 Ammermann Eberhard Dr., Heppenheim, DE;
 Lorenz Gisela Dr., Neustadt, DE;
 Strathmann Siegfried Dr., Limburgerhof, DE;
 (54) **Fungicidní směs a způsob potírání škodlivých hub**
 (32) 18.12.1997
 (31) 1997/19756405
 (33) DE
 (86) PCT/EP98/08224
 (87) WO 99/031979
 (22) 15.12.1998
 (74) Kalenský Petr JUDr., Hálkova 2, Praha 2, 12000;
- 7 (51) **A 23 J 3/14, A 21 D 2/00**
 (11) 293044
 (40) 14.02.2001
 (21) **1999-2274**
 (73) AMR AMARANTH A. S., Hradec Králové, CZ;
 (72) Matuš Bedřich, Olomouc, CZ;
 (54) **Způsob zpracování amarantové mouky**
 (22) 22.06.1999
- 7 (51) **A 23 L 1/22, A 23 L 2/68, A 23 P 1/02**
 (11) 292961
 (40) 17.05.2000
 (21) **1999-4225**
 (73) SENTRACHEM LIMITED, Sandton, ZA;
 (72) Fowlds Robert Walter Rycroft, Warner Beach, ZA;
 (54) **Způsob výroby potravinářské kyseliny**
 (32) 28.05.1997
 (31) 1997/4675
 (33) ZA
 (86) PCT/GB98/01498
 (87) WO 98/053705
 (22) 22.05.1998
 (74) PATENTSERVIS PRAHA a.s., Jivenská 1, Praha 4, 14000;
- 7 (51) **A 23 L 1/29, A 23 L 1/48, A 61 K 35/78**
 (11) 293046
 (40) 17.07.2002
 (21) **2000-4404**
 (73) NATURPRODUKT CZ SPOL. S R.O., Praha-Východ, Šestajovice, CZ;
- (72) Bartek Josef MUDr., Olomouc, CZ;
 Cvak Ladislav Ing., Opava, CZ;
 Šimánek Vilím MUDr., Olomouc, CZ;
 Ulrichová Jitka Dr., Olomouc, CZ;
 Škottová Nina Dr., Bedihošť, CZ;
 Křen Vladimír Ing., Praha, CZ;
 Krajčiček Milan, Opava, CZ;
 Volný Tomáš Mgr., Hradec nad Moravicí, CZ;
- (54) **Potravní doplněk s účinkem na plazmové lipidy a antioxidační kapacitu krve**
 (22) 27.11.2000
 (74) Soukup Petr Ing., Švédská 3, Olomouc, 77200;
- 7 (51) **A 23 L 1/30, A 61 K 31/56**
 (11) 292944
 (40) 12.04.2000
 (21) **1998-3128**
 (73) NOVÁČEK Alois Doc. DrSc., Ústí nad Labem, CZ;
 SEDLÁČKOVÁ Venuše Ing., Ústí nad Labem, CZ;
 KASAL Alexander RNDr., Praha, CZ;
 (72) Nováček Alois Doc. DrSc., Ústí nad Labem, CZ;
 Sedláčková Venuše Ing., Ústí nad Labem, CZ;
 Kasal Alexander RNDr., Praha, CZ;
 (54) **Přípravek pro zvláštní výživu na bázi emulgelu s obsahem dehydroepiandrosteronu (DHEA) a 7-oxo-dehydroepiandrosteronu (7-oxo-DHEA) a způsob jeho výroby**
 (22) 29.09.1998
- 7 (51) **A 23 L 1/30, A 23 D 9/007, A 61 K 31/56**
 (11) 293023
 (40) 12.04.2000
 (21) **1998-3129**
 (73) NOVÁČEK Alois Doc. DrSc., Ústí nad Labem, CZ;
 SEDLÁČKOVÁ Venuše Ing., Ústí nad Labem, CZ;
 KASAL Alexander RNDr., Praha, CZ;
 (72) Nováček Alois Doc. DrSc., Ústí nad Labem, CZ;
 Sedláčková Venuše Ing., Ústí nad Labem, CZ;
 Kasal Alexander RNDr., Praha, CZ;
 (54) **Přípravek pro zvláštní výživu s obsahem dehydroepiandrosteronu (DHEA) a 7-oxo-dehydroepiandrosteronu (7-oxo-DHEA) a způsob jeho výroby**
 (22) 29.09.1998
- 7 (51) **A 23 L 1/317, A 23 L 1/318, A 23 B 4/044**
 (11) 293024
 (40) 16.06.1999
 (21) **1998-3722**
 (73) EG-FLEISCHWARENFABRIK DIETER HEIN GMBH & CO. KG, Hasbergen, DE;
 (72) Hein Dieter, Hasbergen, DE;
 (54) **Způsob výroby slaniny**
 (32) 23.11.1997
 (31) 1997/19754331
 (33) DE
 (22) 17.11.1998
 (74) Sedlák Zdeněk Ing., Mendlovo nám. 1a, Brno, 60300;
- 7 (51) **A 24 B 3/18**
 (11) 293038
 (40) 17.11.1999
 (21) **1998-1175**
 (73) IMPERIAL TOBACCO LIMITED, Southville, GB;
 (72) Nevett Robert, Whitchurch, GB;
 Henneveld Clifford Hendrik, Oldland Common, GB;
 Matthews Keith Alan, Longwell Green, GB;
 Chard Brian Chester, Nortonhawkfield, GB;
 (54) **Způsob zpracování tabáku**
 (32) 19.10.1995

- (31) 1995GB/9502468
(33) WO
(86) PCT/GB95/02468
(87) WO 97/014322
(22) 19.10.1995
(74) Korejzová Zdeňka JUDr., Břehová 1, Praha 1, 11000;
- 7 (51) **A 24 B 5/16, A 24 B 3/18**
(11) 293017
(40) 11.06.1997
(21) **1996-3391**
(73) BRITISH-AMERICAN TOBACCO (GERMANY) GMBH, Hamburg, DE;
(72) Metzner Wolfgang, Hamburg, DE;
Spallek Bernd, Syke, DE;
Weiss Arno Dr., Norderstedt, DE;
(54) **Způsob a zařízení pro zpracování tabákových listů pro výrobu řezaného tabáku**
(32) 20.11.1995
(31) 1995/19543263
(33) DE
(22) 19.11.1996
(74) Čermák Karel Dr., Národní 32, Praha 1, 11000;
- 7 (51) **A 46 B 9/04, B 29 C 45/14, B 29 C 45/16**
(11) 293029
(40) 16.02.2000
(21) **1999-1998**
(73) THE PROCTER & GAMBLE COMPANY, Cincinnati, OH, US;
(72) Cann David Victor, Nr. Chertsey, GB;
O'Neil Kilian John, Staines, GB;
Stark Roland, Warfield, GB;
(54) **Způsob výroby pružně ohebného spoje pro osobní čistící nástroj a osobní čistící nástroj tímto způsobem vyrobený**
(32) 24.12.1996
(31) 1996/9626862
(33) GB
(86) PCT/US97/22683
(87) WO 98/027847
(22) 12.12.1997
(74) PATENTSERVIS PRAHA a.s., Jivenská 1, Praha 4, 14000;
- 7 (51) **A 47 C 23/02**
(11) 292929
(40) 12.12.2001
(21) **2000-179**
(73) FROLI KUNSTSTOFFWERK HEINRICH FROMME OHG, Schloss Holte-Stukenbrock, DE;
(72) Fromme Heinrich, Schloss Holte-Stukenbrock, DE;
(54) **Pružící prvek pro polštářování sedacích nebo lůžkových ploch a lůžkový systém s takovými pružícími prvky**
(32) 18.07.1997, 18.07.1997, 09.12.1997
(31) 1997/29712720, 1997/29712721, 1997/29721655
(33) DE, DE, DE
(86) PCT/EP98/04420
(87) WO 99/003379
(22) 17.07.1998
(74) Chlustina Jiří Ing., Jana Masaryka 43-47, Praha 2, 12000;
- 7 (51) **A 47 J 36/28**
(11) 292904
(40) 18.03.1998
(21) **1996-3084**
(73) INSTA-HEAT, INC., San Diego, CA, US;
(72) Scudder James A., San Diego, CA, US;
- Berntsen James L., Ramona, CA, US;
(54) **Kontejner pro volitelné měnění teploty v něm uložené látky**
(32) 31.05.1994
(31) 1994/250537
(33) US
(86) PCT/US95/06836
(87) WO 95/032656
(22) 26.05.1995
(74) Koreček Ivan JUDr., Na baště sv. Jiří 9, Praha 6, 16000;
- 7 (51) **A 47 L 5/00, A 47 L 9/00**
(11) 292965
(40) 17.07.2002
(21) **2000-4548**
(73) ETA A. S., Hlinsko, CZ;
(72) Sedlák Josef Ing., Hlinsko, CZ;
Horák Ota, Prosetín, CZ;
Lacina Luboš Ing., Hlinsko, CZ;
Vyhnálek Jan, Hlinsko, CZ;
Vacek Karel, Hlinsko, CZ;
(54) **Integrovaný plášť vysavače**
(22) 06.12.2000
- 7 (51) **A 61 B 17/17**
(11) 292954
(40) 15.10.1997
(21) **1997-208**
(73) ORTHOFIX INTERNATIONAL B.V., Amsterdam, NL;
(72) Faccioli Giovanni, Monzambano, IT;
Rossi Stefano, Verona, IT;
Oppenheim William, Short Hills, NJ, US;
(54) **Vrtací přípravek pro mechanické srovnání vodícího členu vrtání s množstvím příčných závitových otvorů pro šrouby v intramedulárním hřebu v dlouhé zlomené kosti**
(32) 28.07.1994
(31) 1994VR/000069
(33) IT
(86) PCT/IB95/00552
(87) WO 96/003085
(22) 12.07.1995
(74) Kania František Ing., Mendlovo nám. 1a, Brno, 60300;
- 7 (51) **A 61 K 9/06, A 61 K 47/02, A 61 K 35/36, A 61 K 35/78, A 61 P 31/10**
(11) 292934
(40) 12.02.2003
(21) **2001-2430**
(73) MAHEL Miroslav MVDr., Blatná, CZ;
REJDÁK Zdeněk PhDr., Praha, CZ;
(72) Mahel Miroslav MVDr., Blatná, CZ;
Rejdák Zdeněk PhDr., Praha, CZ;
(54) **Ochranná a hojivá mast na bázi vazelíny s regeneračními a protiplísňovými účinky**
(22) 29.06.2001
(74) Jirotková Ivana Ing., Nad Štolou 12, Praha 7, 17000;
- 7 (51) **A 61 K 9/16**
(11) 292969
(40) 17.06.1998
(21) **1997-3582**
(73) ALKERMES CONTROLLED THERAPEUTICS, INC., Cambridge, MA, US;
(72) Herbert Paul F., Wayland, MA, US;
Healy Michael S., East Bridgewater, MA, US;
(54) **Způsob tvorby mikročástic v provozním měřítku**

- (32) 18.05.1995
 (31) 1995US/443726
 (33) US
 (86) PCT/US96/06889
 (87) WO 96/036317
 (22) 15.05.1996
 (74) PATENTSERVIS PRAHA a.s., Jivenská 1273, Praha 4, 14021;
- 7 (51) **A 61 K 9/16**
 (11) 293059
 (40) 16.09.1998
 (21) **1998-1173**
 (73) JAGOTEC AG, Muttentz, CH;
 (72) Gustafsson Nils-Ove, Löddeköpinge, SE;
 Laakso Timo, Höllviken, SE;
 Fyhr Peter, Bjärred, SE;
 Jönsson Monica, Bara, SE;
 (54) **Způsob přípravy mikročásteč s trvalým uvolňováním**
 (32) 19.10.1995
 (31) 1995/9503672
 (33) SE
 (86) PCT/SE96/01091
 (87) WO 97/014408
 (22) 03.09.1996
 (74) PATENTSERVIS PRAHA a.s., Jivenská 1, Praha 4, 14000;
- 7 (51) **A 61 K 9/28, A 61 K 31/436, A 61 K 9/20**
 (11) 292949
 (40) 16.09.1998
 (21) **1998-771**
 (73) WYETH, Madison, NJ, US;
 (72) Nagi Arwinder Singh, Thiells, NY, US;
 (54) **Pevná dávkovací jednotka rapamycinu a způsob její výroby**
 (32) 14.03.1997
 (31) 1997/815015
 (33) US
 (22) 13.03.1998
 (74) Korejzová Zdeňka JUDr., Spálená 29, Praha 1, 11000;
- 7 (51) **A 61 K 9/54, A 61 K 31/135, A 61 P 25/04**
 (11) 292936
 (40) 17.07.1996
 (21) **1995-3217**
 (73) EURO-CELTIQUE S. A., Luxembourg, LU;
 (72) Sackler Richard, Greenwich, CT, US;
 Goldenheim Paul, Wilton, CT, US;
 Kaiko Robert, Weston, CT, US;
 (54) **Farmaceutický prostředek**
 (32) 23.11.1993
 (31) 1993/156468
 (33) US
 (86) PCT/US94/13606
 (87) WO 95/014460
 (22) 22.11.1994
 (74) Korejzová Zdeňka JUDr., Spálená 29, Praha 1, 11000;
- 7 (51) **A 61 K 31/495, A 61 K 9/16, A 61 K 9/22, A 61 K 9/28, A 61 K 9/00, A 61 K 9/48, A 61 P 31/04**
 (11) 293062
 (40) 12.07.2000
 (21) **2000-1076**
 (73) BAYER AKTIENGESELLSCHAFT, Leverkusen, DE;
 (72) Siefert Hans-Martin, Wuppertal, DE;
 Bosché Patrick, Odenthal, DE;
 Stass Heino, Köln, DE;
- Kettelhoit Stefan, Leverkusen, DE;
 Laich Tobias, Köln, DE;
- (54) **Léčivo s regulovaným uvolněním aktivní sloučeniny**
 (32) 25.09.1997
 (31) 1997/19742243
 (33) DE
 (86) PCT/EP98/05842
 (87) WO 99/015172
 (22) 15.09.1998
 (74) Všečeka Miloš JUDr., Hálkova 2, Praha 2, 12000;
- 7 (51) **A 61 K 35/74, A 23 L 1/305, A 23 K 1/00, A 23 C 9/127**
 (11) 292915
 (40) 16.09.1998
 (21) **1997-511**
 (73) PROKŠAN Zbyněk ing., Praha, CZ;
 (72) Prokšan Zbyněk ing., Praha, CZ;
 (54) **Způsob výroby regeneračního a stimulačního přípravku na bázi aminokyselin, proteinů a fosfolipidů**
 (22) 19.02.1997
 (74) Kubát Jan Ing., Přístavní 24, Praha 7, 17000;
- 7 (51) **A 61 K 38/00**
 (11) 293005
 (40) 12.04.2000
 (21) **1999-3912**
 (73) MERCKLE GMBH, CHEM.-PHARM. FABRIK, Ulm, DE;
 (72) Nawroth Peter, Sandhausen, DE;
 Nakagawa Katsumi, Kyoto, JP;
 Zhang Youming, Heidelberg, DE;
 (54) **Tkáňový faktor pro ovlivňování tvorby cév**
 (32) 09.05.1997, 07.05.1998
 (31) 1997/19719652, 1998DE/9801278
 (33) DE, WO
 (86) PCT/DE98/01306
 (87) WO 98/051321
 (22) 08.05.1998
 (74) Guttmann Michal JUDr. Ing., Nad Štolou 12, Praha 7, 17000;
- 7 (51) **A 61 K 38/55**
 (11) 293052
 (40) 17.04.2002
 (21) **2000-2816**
 (73) ENTOMOLOGICKÝ ÚSTAV AV ČR, České Budějovice, CZ;
 (72) Kodrík Dalibor Doc. RNDr. CSc., České Budějovice, CZ;
 Xavier Nirmala PhD., České Budějovice, CZ;
 Žurovec Michal Doc. RNDr. CSc., České Budějovice, CZ;
 Sehnal František Prof. RNDr. CSc., České Budějovice, CZ;
 (54) **Inhibitory proteáz**
 (22) 02.08.2000
 (74) Patentové a licenční služby
 Kancelář AV ČR, tř. Politických vězňů 7, Praha 1, 11121;
- 7 (51) **A 61 K 39/00, A 61 K 39/395, C 07 K 14/00, C 07 K 16/00, C 07 K 17/00, G 01 N 33/53**
 (11) 293040
 (40) 16.06.1999
 (21) **1998-4284**

- (73) THE UNIVERSITY OF VIRGINIA PATENT FOUNDATION, Charlottesville, VA, US;
- (72) Herr John C., Charlottesville, VA, US;
Diekman Alan B., Charlottesville, VA, US;
Norton Elizabeth, Charlottesville, VA, US;
Westbrook-Case Ann, Gum Spring, VA, US;
- (54) **Přečištěný spermatický povrchový antigen, jeho monoklonální protilátka a jeho použití**
- (32) 28.06.1996
(31) 1996/671622
(33) US
(86) PCT/US97/10813
(87) WO 98/000164
(22) 30.06.1997
(74) Jirotková Ivana Ing., Nad Štolou 12, Praha 7, 17000;
- 7 (51) **A 61 K 45/06, A 61 K 31/535, A 61 P 9/00**
// (A 61 K 31/535, A 61 K 31:40)
- (11) 292946
(40) 16.02.1994
(21) **1991-1515**
(73) PFIZER INC., New York, NY, US;
(72) Fossa Anthony Andrea, North Stonington, CT, US;
- (54) **Farmaceutický prostředek pro snížení krevního tlaku a léčení městnavého srdečního selhání a použití**
- (22) 22.05.1991
(74) Zelený Pavel JUDr. advokát, Žitná 25, Praha 1, 11504;
- 7 (51) **A 61 K 47/36, A 61 K 31/165, A 61 K 31/14, A 61 K 9/22, A 61 P 11/12**
- (11) 293030
(40) 13.12.2000
(21) **1999-1383**
(73) PRO. MED. CS PRAHA A. S., Praha, CZ;
(72) Květina Jaroslav Prof. RNDr. CSc., Hradec Králové, CZ;
Vontor Tomáš Doc.Ing.PharmDr.DrSc, Hradec Králové, CZ;
- (54) **Léčivo s protrahovaným účinkem a způsob jeho přípravy**
- (22) 19.04.1999
(74) Kubíčková Květoslava Ing., Doubravčická 2201, Praha 10, 10000;
- 7 (51) **A 62 D 3/00, B 09 B 3/00**
- (11) 292985
(40) 15.04.1998
(21) **1997-2937**
(73) RASTOF OG GENANVENDELSE SELSKABET AF 1990 A/S, Copenhagen S, DK;
(72) Rasmussen Erik, Gentofte, DK;
- (54) **Způsob zpracování odpadních materiálů s obsahem halogenů**
- (32) 22.03.1995
(31) 1995/951096
(33) NO
(86) PCT/DK96/00117
(87) WO 96/029118
(22) 22.03.1996
(74) Korejzová Zdeňka JUDr., Spálená 29, Praha 1, 11000;
- 7 (51) **A 63 B 43/06, A 63 H 27/10**
- (11) 292906
(40) 12.02.1997
(21) **1996-3128**
(73) AIRSTAR, Poisat, FR;
(72) Chabert Pierre Gabriel, Saint-Martin-d'Hères, FR;
- (54) **Balon**
- (32) 29.04.1994
(31) 1994/9405216
(33) FR
(86) PCT/FR95/00550
(87) WO 95/029739
(22) 27.04.1995
(74) Kalenský Petr JUDr., Hálkova 2, Praha 2, 12000;
- 7 (51) **A 63 B 69/36**
- (11) 292979
(40) 12.11.2003
(21) **2002-231**
(73) PŘIBYL Zdeněk, Uherské Hradiště, CZ;
SIKMUND Radovan Ing., Praha, CZ;
(72) Příbyl Zdeněk, Uherské Hradiště, CZ;
Sikmund Radovan Ing., Praha, CZ;
- (54) **Mobilní zařízení pro trénink a provádění golfových hry**
- (22) 21.01.2002
(74) Kreizlová Dana Ing., tř. T. Bati 299, Zlín, 76422;
- 7 (51) **B 02 C 13/09**
- (11) 293049
(40) 12.08.1998
(21) **1998-58**
(73) THYSSENKRUPP FÖRDERTECHNIK GMBH, Essen, DE;
(72) Fölling Klaus, Ennigerloh, DE;
Krokor Werner, Beckum, DE;
- (54) **Nárazový drticí mlýn**
- (32) 31.01.1997
(31) 1997/19703583
(33) DE
(22) 09.01.1998
(74) Malůšek Jiří Ing., Mendlovo nám. 1a, Brno, 60300;
- 7 (51) **B 05 B 7/24, B 05 B 11/06, B 43 K 8/00**
- (11) 292957
(40) 17.05.2000
(21) **1999-80**
(73) BOLTON Terence William, Hove, GB;
(72) Bolton Terence William, Hove, GB;
- (54) **Zařízení pro rozprašování kapaliny**
- (32) 20.07.1996
(31) 1996/9615308
(33) GB
(86) PCT/GB97/01933
(87) WO 98/003269
(22) 15.07.1997
(74) Andera Jiří Ing., Nad Štolou 12, Praha 7, 17000;
- 7 (51) **B 05 C 3/10, B 65 G 49/04**
- (11) 293032
(40) 16.05.2001
(21) **1999-1090**
(73) ABB FLÄKT AKTIEBOLAG, Stockholm, SE;
(72) Kreuzer Bernd, Lauterbach/Maar, DE;
- (54) **Způsob vnášení a vynášení zpracovávaných předmětů, zejména automobilových karoserií, do nebo ze zařízení pro povrchovou úpravu a zařízení k povrchové úpravě zpracovávaných předmětů**
- (32) 04.10.1996
(31) 1996/19641048
(33) DE
(86) PCT/EP97/05394
(87) WO 98/015359
(22) 01.10.1997
(74) PATENTSERVIS PRAHA a.s., Jivenská 1, Praha 4, 14000;

- 7 (51) **B 09 B 3/00, B 01 D 53/12**
 (11) 292976
 (40) 16.10.2002
 (21) **2001-811**
 (73) DIAMO, STÁTNI PODNIK, Stráž pod Ralskem, CZ;
 (72) Novák Luboš, Česká Lípa, CZ;
 Beránek Jaroslav, Praha, CZ;
 (54) **Zařízení pro zpracování částic fluidní technikou**
 (22) 05.03.2001
- 7 (51) **B 21 B 31/20, B 21 B 31/08, B 21 B 37/58**
 (11) 293055
 (40) 14.01.2004
 (21) **2002-4024**
 (73) VÍTKOVICE STROJÍRENSTVÍ, A.S., Ostrava-
 Vítkovice, CZ;
 (72) Hájek Petr Ing., Ostrava-Poruba, CZ;
 (54) **Zařízení pro polohové nastavování, řízené
 vyvažování a výměnu válců válcovacích stolic**
 (22) 07.12.2002
- 7 (51) **B 22 C 3/00, C 10 M 101/00**
 (11) 293022
 (40) 13.10.1999
 (21) **1998-3017**
 (73) ACHESON INDUSTRIES, INC. (A MICHIGAN
 CORPORATION), Port Huron, MI, US;
 (72) Kok Douwe Marten, Scheemda, NL;
 Gankema Harold, Groningen, NL;
 (54) **Bezvodý separační a lubrikační prostředek pro
 ošetřování stěn formy pro metalurgické tváření
 nebo přetváření**
 (32) 09.03.1998
 (31) 1998/19810031
 (33) DE
 (22) 21.09.1998
 (74) Čermák Karel Dr., Národní 32, Praha 1, 11000;
- 7 (51) **B 22 D 11/06**
 (11) 292908
 (40) 18.02.1998
 (21) **1996-3838**
 (73) VESUVIUS FRANCE S. A., Feignies, FR;
 (72) Gaillaud Frédéric, La Longueville, FR;
 Guilo Philippe, Paris, FR;
 Barbe Jacques, Saint-Etienne, FR;
 Vendeville Luc, Béthune, FR;
 Delassus Pierre, Béthune, FR;
 (54) **Boční stěna pro lící stroj na plynulé lití plechu a
 lící stroj na plynulé lití**
 (32) 30.06.1994, 01.08.1994
 (31) 1994/9405535, 1994/9409611
 (33) FR, FR
 (86) PCT/FR95/00842
 (87) WO 96/000626
 (22) 23.06.1995
 (74) Hořejš Milan Dr. Ing., Národní 32, Praha 1, 11000;
- 7 (51) **B 22 D 41/28**
 (11) 293025
 (40) 12.05.1999
 (21) **1998-281**
 (73) VESUVIUS CRUCIBLE COMPANY, Wilmington, DE,
 US;
 (72) Richard Francois Noel, Nancy, FR;
 King Patrick D., Rantoul, IL, US;
 (54) **Ventilová deska pro šoupátkový ventil k řízení
 proudu roztaveného kovu**
 (32) 02.08.1995
 (31) 1995US/9509495
- (33) WO
 (86) PCT/US95/09495
 (87) WO 97/004904
 (22) 02.08.1995
 (74) PATENTSERVIS PRAHA a.s., Jivenská 1, Praha 4,
 14000;
- 7 (51) **B 23 B 5/28, B 23 B 5/32**
 (11) 293000
 (40) 15.10.2003
 (21) **2002-924**
 (73) UNIT PLUS S. R. O., Plzeň, CZ;
 Kubiš Stanislav, Sedliště, CZ;
 Krejčík Roman, Plzeň, CZ;
 (54) **Podúroňový soustruh**
 (22) 14.03.2002
 (74) Poláček Jiří Ing., Dominikánská 6, Plzeň, 30112;
- 7 (51) **B 23 B 9/00, B 23 B 19/00**
 (11) 292919
 (40) 14.02.2001
 (21) **1999-2457**
 (73) TAJMAC-ZPS, A.S., Zlín, CZ;
 (72) Hirš Miloslav, Napajedla, CZ;
 (54) **Uložení vřetene**
 (22) 12.07.1999
- 7 (51) **B 23 C 5/00, B 23 C 5/22, B 23 C 5/28**
 (11) 293058
 (40) 11.11.1998
 (21) **1998-818**
 (73) ISCAR LTD., Migdal Tefen, IL;
 (72) Satran Amir, Kfar Vradim, IL;
 Margulis Rafael, Karmiel, IL;
 (54) **Frézovací řezná vložka a frézovací držák**
 (32) 18.09.1995
 (31) 1995/115338
 (33) IL
 (86) PCT/IL96/00111
 (87) WO 97/010915
 (22) 17.09.1996
 (74) Čermák Karel Dr., Národní 32, Praha 1, 11000;
- 7 (51) **B 23 D 19/06**
 (11) 293053
 (40) 16.04.2003
 (21) **2001-3207**
 (73) ŠMÍD Josef Ing., Mirošov, CZ;
 (72) Šmíd Josef Ing., Mirošov, CZ;
 (54) **Způsob výroby lichoběžníkových plechů**
 (22) 06.09.2001
 (74) Langrová Irena, Skrétova 48, Plzeň, 30122;
- 7 (51) **B 23 D 55/04**
 (11) 293013
 (40) 14.01.2004
 (21) **2002-1788**
 (73) BOMAR, SPOL. S R.O., Brno, CZ;
 (72) Hájek Radim Ing., Brno, CZ;
 (54) **Upínací zařízení pásové nebo okružní pily**
 (22) 23.05.2002
 (74) Markes Libor Ing., Grohova 54, Brno, 60200;
- 7 (51) **B 26 B 21/40, B 26 B 21/44**
 (11) 292971
 (40) 14.06.2000
 (21) **1999-2450**
 (73) THE GILLETTE COMPANY, Boston, MA, US;
 (72) Tseng Mingchih M., Hingham, MA, US;
 Kwiecian Michael J., Quincy, MA, US;

- (54) **Holicí systém**
 (32) 27.02.1997
 (31) 1997/807492
 (33) US
 (86) PCT/US98/03877
 (87) WO 98/038015
 (22) 26.02.1998
 (74) Švorčík Otakar JUDr., Hálkova 2, Praha 2, 12000;
- 7 (51) **B 26 B 21/52**
 (11) 292940
 (40) 15.07.1998
 (21) **1998-11**
 (73) THE GILLETTE COMPANY, Boston, MA, US;
 (72) Shurtleff Jill Marie, South Boston, MA, US;
 Yen Tzu-Jun, Brookline, MA, US;
 (54) **Rukojeť holicího strojku**
 (32) 15.05.1996
 (31) 1996/648466
 (33) US
 (86) PCT/US97/07273
 (87) WO 97/043096
 (22) 30.04.1997
 (74) Švorčík Otakar JUDr., Hálkova 2, Praha 2, 12000;
- 7 (51) **B 27 N 1/00, B 27 N 7/00, B 27 N 3/04, D 21 B 1/02, D 21 J 1/14**
 (11) 293056
 (40) 17.06.1998
 (21) **1997-3745**
 (73) PLATO INTERNATIONAL TECHNOLOGY B.V., Arnhem, NL;
 (72) Groeneveld Hendrik Adriaan Cornelis, Haarzuilens, NL;
 Belle Jeroen Frederik Arthur, Dieren, NL;
 (54) **Způsob přípravy celulózného vláknitého agregátu**
 (32) 09.12.1996
 (31) 1996/96203479
 (33) EP
 (22) 26.11.1997
 (74) Kalenský Petr JUDr., Hálkova 2, Praha 2, 12000;
- 7 (51) **B 28 B 7/02, E 06 B 3/00, E 06 B 9/42**
 (11) 292912
 (40) 11.07.2001
 (21) **2000-1778**
 (73) RST ROLETY S. R. O., Bratislava, SK;
 (72) Kamrla Jozef Ing., Bratislava, SK;
 Koleda Pavol, Bratislava, SK;
 (54) **Forma na výrobu těles roletových skříní s dutinou**
 (32) 18.05.1999
 (31) 1999/662
 (33) SK
 (22) 15.05.2000
 (74) Kania František Ing., Mendlovo nám. 1a, Brno, 60300;
- 7 (51) **B 29 C 45/00, B 29 C 45/44**
 (11) 293057
 (40) 16.09.1998
 (21) **1998-803**
 (73) BORMIOLI ROCCO & FIGLIO S. P. A., Parma, IT;
 (72) Morini Emilio, Colorno, IT;
 (54) **Způsob výroby souborů plastových kloboučkových uzávěrů pro opakované uzavírání obalů**
 (32) 22.09.1995
 (31) 1995MO/000129
- (33) IT
 (86) PCT/IT96/00081
 (87) WO 97/010937
 (22) 24.04.1996
 (74) PATENTSERVIS PRAHA a.s., Jivenská 1, Praha 4, 14000;
- 7 (51) **B 32 B 31/28**
 (11) 293039
 (40) 16.06.1999
 (21) **1998-1397**
 (73) MCNEIL-PPC, INC., Skillman, NJ, US;
 James William A., Long Branch, NJ, US;
 Kelly William G. F., Middlesex, NJ, US;
 (54) **Způsob výroby netkané látky a zařízení k provádění tohoto způsobu**
 (32) 16.09.1994
 (31) 1994/307203
 (33) US
 (22) 14.09.1995
 (74) Čermák Karel Dr., Národní 32, Praha 1, 11000;
- 7 (51) **B 41 F 11/00, B 41 F 7/06**
 (11) 292945
 (40) 14.04.1999
 (21) **1999-231**
 (73) MAN ROLAND DRUCKMASCHINEN AG, Offenbach, DE;
 (72) Simeth Claus, Geisenheim, DE;
 (54) **Tiskový stroj a způsob tisku vícebarevného tiskového obrazu**
 (32) 24.07.1996
 (31) 1996/19629822
 (33) DE
 (86) PCT/EP97/03980
 (87) WO 98/003337
 (22) 23.07.1997
 (74) Švorčík Otakar JUDr., Hálkova 2, Praha 2, 12000;
- 7 (51) **B 41 F 31/02, B 41 F 9/08, B 05 C 11/02**
 (11) 293004
 (40) 17.03.1999
 (21) **1998-2493**
 (73) WINDMÖLLER + HÖLSCHER, Lengerich, DE;
 (72) Rogge Günter, Lienen, DE;
 Dembek Rainer, Lengerich, DE;
 (54) **Stírací zařízení pro proplachovací barvicí ústrojí rotačního tiskového stroje**
 (32) 12.08.1997
 (31) 1997/19734910
 (33) DE
 (22) 07.08.1998
 (74) PATENTSERVIS PRAHA a.s., Jivenská 1, Praha 4, 14000;
- 7 (51) **B 41 M 1/40, B 29 C 61/02, B 41 F 17/00, A 22 C 13/00, A 22 C 17/10**
 (11) 293020
 (40) 16.12.1998
 (21) **1998-1524**
 (73) KALLE NALO GMBH & CO. KG, Wiesbaden, DE;
 (72) Auf Der Heide Christian, Osanbrück, DE;
 Auf Der Heide Dirk, Alfhausen, DE;
 Breitenbach Peter, Wiesbaden, DE;
 (54) **Způsob nanášení tisku na plastovou hadici, podle způsobu potišťená, do věnce stočená hadice a použití této hadice**
 (32) 15.05.1997
 (31) 1997/19720363
 (33) DE

- (22) 15.05.1998
(74) Všeťečka Miloš JUDr., Hálkova 2, Praha 2, 12000;
- 7 (51) **B 60 B 3/00, B 60 B 17/00**
(11) 293054
(40) 14.01.2004
(21) **2002-2774**
(73) BONATRANS A.S., Bohumín, CZ;
(72) Pavčo Jaromír Ing., Bohumín-Skřečůň, CZ;
Zima Radim Ing., Orlová, CZ;
Vampola Vladimír Ing., Albrechtice, CZ;
(54) **Železniční kolo s vyrovnaným napěťovým polem**
(22) 15.08.2002
- 7 (51) **B 60 C 23/12**
(11) 293012
(40) 14.01.2004
(21) **2002-1364**
(73) HRABAL František, Praha, CZ;
(72) Hrabal František, Praha, CZ;
(54) **Zařízení ke sledování, udržování a/nebo upravování tlaku v pneumatice**
(22) 18.04.2002
(74) Kubíčková Květoslava Ing., Doubravčická 2201, Praha 10, 10000;
- 7 (51) **B 60 G 17/00, B 60 G 17/015**
(11) 293060
(40) 16.12.1998
(21) **1998-1526**
(73) CONCEPTION ET DEVELOPPEMENT MICHELIN, Givisiez, CH;
(72) Laurent Daniel, Marly, CH;
Sebe Marc, Marly, CH;
Walsler Daniel, Granges-Paccot, CH;
(54) **Zavěšení kola automobilového vozidla**
(32) 16.05.1997
(31) 1997/9706226
(33) FR
(22) 15.05.1998
(74) Všeťečka Miloš JUDr., Hálkova 2, Praha 2, 12000;
- 7 (51) **B 60 R 9/052, B 29 C 63/34**
(11) 293036
(40) 17.06.1998
(21) **1998-7**
(73) INDUSTRI AB THULE, Hillerstorp, SE;
(72) Lundgren Anders, Grimsas, SE;
Arvidsson Jan Ivar, Hillerstorp, SE;
Thulin Hakan, Hillerstorp, SE;
(54) **Nosník nosiče zavazadel a způsob jeho výroby**
(32) 06.07.1995
(31) 1995/9502455
(33) SE
(86) PCT/SE96/00735
(87) WO 97/002157
(22) 04.06.1996
(74) Korejzová Zdeňka JUDr., Spálená 29, Praha 1, 11000;
- 7 (51) **B 60 R 9/10, B 60 R 9/06**
(11) 292935
(40) 16.10.2002
(21) **2001-634**
(73) SLADKOVSKÝ Martin Ing., Praha, CZ;
ZDYCHYNEC Pavel Ing., Praha, CZ;
(72) Sladkovský Martin Ing., Praha, CZ;
Zdychynec Pavel Ing., Praha, CZ;
(54) **Přídavný nosič jízdních kol**
(22) 19.02.2001
(74) Smrčková Marie ing., Velflíkova 8, Praha 6, 16000;
- 7 (51) **B 60 S 5/02**
(11) 292960
(40) 14.02.2001
(21) **1999-2456**
(73) MÜLLER Rudolf Ing., Česká u Brna, CZ;
ŽERDÍK Miroslav Ing., Ostrava, CZ;
(72) Müller Rudolf Ing., Česká u Brna, CZ;
Žerdík Miroslav Ing., Ostrava, CZ;
(54) **Čerpací stanice**
(22) 12.07.1999
(74) Žák Vítězslav Ing., Lidická 51, Brno, 60200;
- 7 (51) **B 61 D 3/18, B 61 D 3/00, B 61 D 47/00**
(11) 292926
(40) 11.04.2001
(21) **1997-3609**
(73) FLEXIWAGGON AB, Örebro, SE;
(72) Eriksson Jan, Nälden, SE;
(54) **Železniční nákladní vůz**
(32) 26.05.1995
(31) 1995/9501954
(33) SE
(86) PCT/SE96/00429
(87) WO 96/037396
(22) 02.04.1996
(74) PATENTSERVIS PRAHA a.s., Jivenská 1273, Praha 4, 14021;
- 7 (51) **B 61 L 1/20, H 03 K 19/007, G 08 B 29/16**
(11) 292986
(40) 14.01.1998
(21) **1997-3221**
(73) GEC ALSTHOM ACEC TRANSPORT S.A., Charleroi, BE;
(72) Franckart Jean Piere, Montignies-sur-Sambre, BE;
Husson Henri, Wanfercée-Baulet, BE;
Meunier Piere, Mons, BE;
(54) **Stejnoseměrný vstupní článek pro obvody sběru dat**
(32) 19.04.1995
(31) 1995/95870038
(33) EP
(86) PCT/BE96/00041
(87) WO 96/033087
(22) 12.04.1996
(74) PATENTSERVIS PRAHA a.s., Jivenská 1273, Praha 4, 14021;
- 7 (51) **B 61 L 5/10**
(11) 293033
(40) 16.04.2003
(21) **2003-51**
(73) VAE EISENBAHNSYSTEME GMBH, Zeltweg, AT;
VAE AKTIENGESELLSCHAFT, Wien, AT;
(72) Achleitner Herbert, Graz, AT;
Schaffer Anton, Zeltweg, AT;
Hoertler Josef, Knittelfeld, AT;
(54) **Zařízení na kontrolu funkce zařízení pro přestavování pohyblivých dílů výhybek**
(32) 14.07.2000
(31) 2000/518
(33) AT
(86) PCT/AT01/00230
(87) WO 02/006104
(22) 12.07.2001
(74) PATENTSERVIS PRAHA a.s., Jivenská 1, Praha 4, 14000;
- 7 (51) **B 65 D 65/14**
(11) 292932

- (40) 16.01.2002
(21) **2001-1015**
(73) TRANSPAC N. V., Bruxelles, BE;
SIG PACK SAPAL S. A., Ecublens, CH;
(72) Daelmans Eddy, Dilsen-Stokkem, BE;
Cottenceau Rémi, Viry, FR;
Martinet Claude, Aubonne, CH;
(54) **Obalový materiál**
(32) 15.10.1998
(31) 1998/98203473
(33) EP
(86) PCT/EP99/07795
(87) WO 00/021852
(22) 05.10.1999
(74) Hakr Eduard Ing., Přístavní 24, Praha 7, 17000;
- 7 (51) **B 65 D 81/32**
(11) 292916
(40) 14.06.2000
(21) **1999-748**
(73) HENKEL KOMMANDITGESELLSCHAFT AUF
AKTIEN, Düsseldorf, DE;
(72) Kelders Jan, Drunen, NL;
Lepsius Tilwin, Düsseldorf, DE;
Boes Erwin, Helmond, NL;
(54) **Zásobník a způsob svádění substancí v něm**
(32) 04.09.1996
(31) 1996/19635833
(33) DE
(86) PCT/EP97/04659
(87) WO 98/009886
(22) 27.08.1997
(74) Korejzová Zdenka JUDr., Spálená 29, Praha 1, 11000;
- 7 (51) **B 66 B 23/24, B 66 B 23/22**
(11) 293063
(40) 11.04.2001
(21) **2000-3190**
(73) THYSSEN FAHRTREPPEN GMBH, Hamburg, DE;
(72) Tolle Jürgen, Reinbek, DE;
(54) **Madlo pro pohyblivé schody nebo pohyblivý
chodník a vodící zařízení pro něj**
(32) 01.09.1999
(31) 1999/29915363
(33) DE
(22) 01.09.2000
(74) Všeťečka Miloš JUDr., Hálkova 2, Praha 2, 12000;
- 7 (51) **C 01 G 49/14**
(11) 292901
(40) 16.10.1996
(21) **1996-1856**
(73) KEMIRA Oy, Helsinki, FI;
(72) Järfverström Stefan, Örebro, SE;
Tuomarila Juhani, Espoo, FI;
Kenakkala Timo, Helsingborg, SE;
(54) **Způsob přípravy železité sloučeniny obsahující
sírán a hydroxid**
(32) 30.12.1993
(31) 1993/935946
(33) FI
(86) PCT/FI94/00588
(87) WO 95/018069
(22) 29.12.1994
(74) Andera Jiří Ing., Nad Štolou 12, Praha 7, 17000;
- (73) FOSBEL INTELLECTUAL AG, Pfäffikon, CH;
(72) Favretto Enrico, Preganziol, IT;
(54) **Způsob opravy sklářských pecí**
(32) 26.04.1995
(31) 1995TV/000048
(33) IT
(22) 16.04.1996
(74) Čálek Karel, Nad Palatou 12, Praha 5, 15000;
- 7 (51) **C 03 B 7/06, C 03 B 7/07, C 03 B 5/173,
C 03 B 5/235**
(11) 293064
(40) 14.01.2004
(21) **2002-965**
(73) PRECIOSA, A. S., Jablonec nad Nisou, CZ;
(72) Koudelka Josef ing., Jablonec nad Nisou, CZ;
Sázavová Květa ing., Jablonec nad Nisou, CZ;
(54) **Způsob úpravy nabíhavých sklovin před jejich
tvarováním**
(22) 18.03.2002
- 7 (51) **C 04 B 28/14 // (C 04 B 28/14, C 04 B
7:12)**
(11) 293051
(40) 14.11.2001
(21) **2000-2731**
(73) ROAD BUILDING INTERNATIONAL (BARBADOS)
LIMITED, St. Michael, BB;
(72) Cohen Josy, Cape Town, ZA;
(54) **Způsob zlepšení technických vlastností půdy**
(32) 15.04.1998, 21.12.1998
(31) 1998/3162, 1998/11687
(33) ZA, ZA
(86) PCT/ZA99/00015
(87) WO 99/052837
(22) 15.04.1999
(74) Guttmann Michal JUDr. Ing., Nad Štolou 12, Praha 7,
17000;
- 7 (51) **C 04 B 33/04, B 02 C 15/00**
(11) 292955
(40) 12.07.2000
(21) **1998-3120**
(73) KERAMOST, A. S., Most, CZ;
(72) Hartman Vladislav Ing., Kutná Hora, CZ;
Fišer Aleš Ing., Bečváry, CZ;
(54) **Způsob přípravy keramické hmoty, zejména pro
výrobu zdravotnické keramiky**
(22) 29.09.1998
(74) Vaněk Ladislav Ing., Ortenovo nám. 6, Praha 7,
17000;
- 7 (51) **C 05 F 3/00, C 02 F 11/02, C 02 F 3/34, B
09 B 3/00**
(11) 292978
(40) 12.11.2003
(21) **2002-369**
(73) EKOBIOPROGRES, V. D., Brno, CZ;
(72) Ševčík Vladimír Ing., Brno, CZ;
Brabec Michal, Černá Hora, CZ;
Ševčík Vladimír RNDr. CSc., Brno, CZ;
(54) **Způsob průmyslového zpracování kejdy prasat
nebo skotu**
(22) 30.01.2002
(74) Šimek Miroslav Ing., Plovdivská 2, Brno, 61600;
- 7 (51) **C 05 F 9/04, B 09 B 3/00**
(11) 292997
(40) 16.04.2003
(21) **2001-3301**
- 7 (51) **C 03 B 5/42, C 03 B 5/425, F 27 D 1/16**
(11) 292966
(40) 15.01.1997
(21) **1996-1097**

- (73) EKOBIOPROGRES VÝROBNÍ DRUŽSTVO BRNO, Brno, CZ;
- (72) Ševčík Vladimír Ing., Brno, CZ;
Brabec Michal, Černá Hora, CZ;
Ševčík Vladimír RNDr. CSc., Brno, CZ;
- (54) **Způsob průmyslového zpracování drůbežího trusu**
- (22) 13.09.2001
- (74) Šimek Miroslav Ing., Plovdivská 2, Brno 16, 61600;
- 7 (51) **C 07 C 29/10**
- (11) 292902
- (40) 13.11.1996
- (21) **1996-2043**
- (73) SHELL INTERNATIONALE RESEARCH MAATSCHAPPIJ B. V., Hague, NL;
- (72) Reman Willem George, Amsterdam, NL;
Van Kruchten Eugene Marie G. A., Amsterdam, NL;
- (54) **Způsob přípravy ethylenglykolu**
- (32) 31.01.1994
- (31) 1994/94200255
- (33) EP
- (86) PCT/EP95/00341
- (87) WO 95/020559
- (22) 30.01.1995
- (74) Koreček Ivan JUDr., Na baště sv. Jiří 9, Praha 6, 16000;
- 7 (51) **C 07 C 29/147, C 07 C 31/22**
- (11) 293042
- (40) 16.06.1999
- (21) **1999-657**
- (73) AVECIA LIMITED, Blackley, Manchester, GB;
- (72) Monteith Michael John, Blackley, GB;
Schofield David, Blackley, GB;
Bailey Mark, Blackley, GB;
- (54) **Způsob výroby butantriolů**
- (32) 30.08.1996
- (31) 1996/9618099
- (33) GB
- (86) PCT/GB97/02183
- (87) WO 98/008793
- (22) 14.08.1997
- (74) Kubát Jan Ing., Přístavní 24, Praha 7, 17000;
- 7 (51) **C 07 C 37/82**
- (11) 293007
- (40) 12.04.2000
- (21) **1999-4280**
- (73) RÜTGERS VFT AG, Castrop-Rauxel, DE;
- (72) Talbiersky Jörg, Dorsten, DE;
Fuhrmann Edgar, Castrop-Rauxel, DE;
Brüggemann Wolfgang, Castrop-Rauxel, DE;
- (54) **Způsob odstraňování iontů kovů ze směsí krezolů**
- (32) 01.04.1998
- (31) 1998/19814555
- (33) DE
- (86) PCT/EP99/02191
- (87) WO 99/050212
- (22) 30.03.1999
- (74) Čermák Karel Dr., Národní třída 32, Praha 1, 11000;
- 7 (51) **C 07 C 49/92, C 08 L 27/06**
- (11) 293027
- (40) 12.04.2000
- (21) **1999-4332**
- (73) RHODIA CHIMIE, Courbevoie Cedex, FR;
- (72) Gay Michel, Villeurbanne, FR;
Henrio Françoise, Morainvilliers, FR;
- (54) **Povlečený acetylacetonát vápenatý nebo hořečnatý a jeho použití jako stabilizátoru pro halogenované polymery**
- (32) 04.06.1997
- (31) 1997/9706859
- (33) FR
- (86) PCT/FR98/01140
- (87) WO 98/055440
- (22) 04.06.1998
- (74) Hakr Eduard Ing., Přístavní 24, Praha 7, 17000;
- 7 (51) **C 07 C 209/60**
- (11) 293034
- (40) 12.02.1997
- (21) **1996-2113**
- (73) BASF AKTIENGESELLSCHAFT, Ludwigshafen, DE;
- (72) Eller Karsten Dr., Ludwigshafen, DE;
Müller Ulrich Dr., Neustadt, DE;
Kummer Rudolf Dr., Frankenthal, DE;
Stops Peter, Altrip, DE;
- (54) **Způsob výroby aminů**
- (32) 20.07.1995
- (31) 1995/19526502
- (33) DE
- (22) 17.07.1996
- (74) Koreček Ivan JUDr., Na baště sv. Jiří 9, Praha 6, 16000;
- 7 (51) **C 07 C 251/38, C 07 C 251/40, C 07 C 251/44, C 07 C 251/48, C 07 C 251/52, C 07 C 251/54, C 07 C 251/58, C 07 D 213/62, C 07 D 207/36, C 07 D 239/46, C 07 D 261/12, C 07 D 263/18, C 07 D 307/58, C 07 D 333/32, A 01 N 37/50**
- (11) 292937
- (40) 11.12.1996
- (21) **1996-2315**
- (73) BASF AKTIENGESELLSCHAFT, Ludwigshafen, DE;
- (72) Bayer Herbert Dr., Mannheim, DE;
Sauter Hubert Dr., Mannheim, DE;
Müller Ruth Dr., Andernach, DE;
Grammenos Wassilios Dr., Ludwigshafen, DE;
Harreus Albrecht Dr., Ludwigshafen, DE;
Kirstgen Reinhard Dr., Neustadt, DE;
Röhl Franz Dr., Schifferstadt, DE;
Ammermann Eberhard Dr., Heppenheim, DE;
Lorenz Gisela Dr., Hambach, DE;
- (54) **Deriváty kyseliny fenylactové, způsob a meziprodukty pro jejich výrobu a činidlo je obsahující**
- (32) 04.02.1994, 17.06.1994
- (31) 1994/4403448, 1994/4421182
- (33) DE, DE
- (86) PCT/EP95/00007
- (87) WO 95/021154
- (22) 03.01.1995
- (74) Koreček Ivan JUDr., Na baště sv. Jiří 9, Praha 6, 16000;
- 7 (51) **C 07 C 255/43, C 07 C 253/34 // C 07 M 7:00**
- (11) 292996
- (40) 12.08.1998
- (21) **1998-1744**
- (73) NIPPON KAYAKU KABUSHIKI KAISHA, Tokyoc JP;
- (72) Miyazawa Yoshinobu, Saitama, JP;
Koshigoe Taichi, Saitama, JP;
Ohkawa Kouichi, Chiba, JP;
Sekine Jouji, Saitama, JP;

- Saeki Shinichiro, Tokyo, JP;
- (54) **Způsob přípravy opticky aktivního kyanhydrinu**
- (32) 08.02.1996
- (31) 1996/045647
- (33) JP
- (86) PCT/JP97/00319
- (87) WO 97/029082
- (22) 07.02.1997
- (74) PATENTSERVIS PRAHA a.s., Jivenská 1, Praha 4, 14000;
- 7 (51) **C 07 C 271/44, C 07 C 211/27**
- (11) 293014
- (40) 14.01.2004
- (21) **2002-3555**
- (73) LÉČIVA, A.S., Praha, CZ;
- (72) Štěpánková Hana Ing., Český Brod, CZ;
- Hájíček Josef Ing. CSc., Praha, CZ;
- Šimek Stanislav Ing., Praha, CZ;
- (54) **Způsob výroby (-)-(S)-3-[1-(dimethylamino)ethyl]fenyl-N-ethyl-N-methylkarbamátu**
- (22) 24.10.2002
- (74) Jírotková Ivana Ing., Nad Štolou 12, Praha 7, 17000;
- 7 (51) **C 07 C 279/22, C 07 C 317/44, A 61 K 31/155, A 61 K 31/18, A 61 P 9/06, A 61 P 9/10**
- (11) 292974
- (40) 12.02.1997
- (21) **1996-2312**
- (73) MERCK Patent GmbH, Darmstadt, DE;
- (72) Gericke Rolf Dr., Darmstadt, DE;
- Baumgarth Manfred Dr., Darmstadt, DE;
- Mínck Klaus-Otto Dr., Darmstadt, DE;
- Beier Norbert Dr., Darmstadt, DE;
- (54) **Derivát sulfonylbenzoylguanidinu nebo sulfinylbenzoylguanidinu, způsob jeho přípravy a farmaceutický přípravek, který ho obsahuje**
- (32) 11.08.1995
- (31) 1995/19529612
- (33) DE
- (22) 05.08.1996
- (74) Matějka Jan JUDr., Národní 32, Praha 1, 11000;
- 7 (51) **C 07 C 317/18**
- (11) 293031
- (40) 15.09.1999
- (21) **1999-1350**
- (73) HYUNDAI PHARM. IND. CO., LTD., Seoul, KR;
- (72) Samukov Vladimír V., Novosibirsk Reg., RU;
- Sabirov Aydar N., Novosibirsk Reg., RU;
- Pozdnyakov Pavel I., Novosibirsk Reg., RU;
- Kim Hack-Joo, Seoul, KR;
- Kim Young-Deug, Kyungkido, KR;
- (54) **N alfa-2-(4-Nitrofenylsulfonyl)ethoxykarbonylové aminokyseliny**
- (32) 19.10.1996
- (31) 1996KR/9600179
- (33) WO
- (86) PCT/KR96/00179
- (87) WO 98/017638
- (22) 19.10.1996
- (74) PATENTSERVIS PRAHA a.s., Jivenská 1, Praha 4, 14000;
- 7 (51) **C 07 D 207/333, A 61 K 31/40**
- (11) 293048
- (40) 15.10.1997
- (21) **1997-1035**
- (73) SANKYO COMPANY LIMITED, Tokyo, JP;
- (72) Kimura Tomio, Tokyo, JP;
- Noguchi Yasuo, Tokyo, JP;
- Nakao Akira, Tokyo, JP;
- Suzuki Keisuke, Tokyo, JP;
- Ushiyama Shigeru, Tokyo, JP;
- Kawara Akihiro, Kanagawa-ken, JP;
- Miyamoto Masaaki, Tokyo, JP;
- (54) **Deriváty 1,2-difenylpyrrolu, jejich použití a farmaceutický prostředek s jejich obsahem**
- (32) 05.04.1996
- (31) 1996/083562
- (33) JP
- (22) 04.04.1997
- (74) PATENTSERVIS PRAHA a.s., Jivenská 1273, Praha 4, 14021;
- 7 (51) **C 07 D 209/18, C 07 D 405/06, A 61 K 31/40, A 61 P 9/12**
- (11) 292928
- (40) 11.08.1999
- (21) **1998-3582**
- (73) PFIZER INC., New York, NY, US;
- (72) Rawson David James, Sandwich, GB;
- Dack Kevin Neil, Sandwich, GB;
- Dickinson Roger Peter, Sandwich, GB;
- James Kim, Sandwich, GB;
- (54) **Deriváty indolu, způsob jejich výroby a použití a farmaceutické prostředky na jejich bázi**
- (32) 09.05.1996
- (31) 1996/9609641
- (33) GB
- (86) PCT/EP97/01882
- (87) WO 97/043260
- (22) 11.04.1997
- (74) Matějka Jan JUDr., Národní 32, Praha 1, 11000;
- 7 (51) **C 07 D 211/34**
- (11) 293045
- (40) 17.11.1999
- (21) **1999-2302**
- (73) MEDEVA EUROPE LIMITED, London, GB;
- (72) Zavareh Hooshang Shahriari, Cambridge, GB;
- Potter Gerard Andrew, Leicester, GB;
- (54) **Způsob přípravy enantiomerně obohacené formy podvojně soli threo-ritalinové kyseliny**
- (32) 17.01.1997
- (31) 1997/9700912
- (33) GB
- (86) PCT/GB98/00112
- (87) WO 98/031668
- (22) 14.01.1998
- (74) PATENTSERVIS PRAHA a.s., Jivenská 1, Praha 4, 14000;
- 7 (51) **C 07 D 211/56, C 07 D 213/73, C 07 D 213/74, C 07 D 213/75**
- (11) 292947
- (40) 15.11.1995
- (21) **1994-1300**
- (73) PFIZER INC., New York, NY, US;
- (72) Godek Dennis Michael, Glastonbury, CT, US;
- Ruggeri Sally Gut, Waterford, CT, US;
- Rosen Terry Jay, East Lyme, CT, US;
- Wint Lewin T., Uncasville, CT, US;
- (54) **Způsob přípravy substituovaných piperidinů a nové meziprodukty tohoto postupu**
- (32) 27.11.1991
- (31) 1991/800667

- (33) US
 (86) PCT/US92/09929
 (87) WO 93/011110
 (22) 24.11.1992
 (74) Zelený Pavel JUDr. advokát, Háfkova 2, Praha 2, 12000;
- 7 (51) **C 07 D 235/04, C 07 D 235/06, C 07 D 235/08, C 07 D 211/06, C 07 D 211/08, C 07 D 213/02, A 61 K 31/55**
 (11) 292925
 (40) 12.08.1998
 (21) **1996-3679**
 (73) SMITHKLINE BEECHAM CORPORATION, Philadelphia, PA, US;
 (72) Bondinell William E., Wayne, PA, US;
 Miller William H., Schwenksville, PA, US;
 (54) **Antagonisté receptorů integrinu, způsob jejich přípravy, farmaceutický prostředek obsahující tyto látky a použití**
 (22) 13.12.1996
 (74) Zelený Pavel JUDr., Háfkova 2, Praha 2, 12000;
- 7 (51) **C 07 D 241/04, C 07 D 279/12, C 07 D 265/30, A 61 K 31/44, A 61 K 31/50, A 61 K 31/54, A 61 K 31/535**
 (11) 292942
 (40) 11.11.1998
 (21) **1998-1733**
 (73) AGOURON PHARMACEUTICALS, INC., La Jolla, CA, US;
 (72) Zook Scott E., Del Mar, CA, US;
 Dagnino Raymond Jr., San Diego, CA, US;
 Deason Michael E., Poway, CA, US;
 Bender Steven L., Oceanside, CA, US;
 Melnick Michael J., San Diego, CA, US;
 (54) **Derivát (N-hydroxykarbamoyl)-1-(4-fenoxy)benzensulfonylu**
 (32) 08.12.1995
 (31) 1995/569766
 (33) US
 (86) PCT/US96/19328
 (87) WO 97/020824
 (22) 05.12.1996
 (74) Nowaková Naděžda, Neústupného 1832/22, Praha 5, 15500;
- 7 (51) **C 07 D 261/18, A 61 K 31/42, A 61 P 35/00, A 61 P 25/00, B 01 D 9/02**
 (11) 292943
 (40) 17.02.1999
 (21) **1998-2468**
 (73) AVENTIS PHARMA DEUTSCHLAND GMBH, Frankfurt am Main, DE;
 (72) Faasch Holger dr., Hochheim, DE;
 Hedtmann Udo dr., Frankfurt, DE;
 Westenfelder Uwe dr., Frankfurt, DE;
 Paulus Erich dr., Eppstein, DE;
 (54) **Krystalická modifikace 2-N-(4-trifluormethylfenyl)-5-methyl-isoxazol-4-karboxamidu, způsob její přípravy, léčivo tuto modifikaci obsahující a použití této modifikace pro přípravu léčiva**
 (32) 08.08.1997, 17.12.1997
 (31) 1997/19734438, 1997/19756093
 (33) DE, DE
 (22) 05.08.1998
 (74) Kubát Jan Ing., Přístavní 24, Praha 7, 17000;
- 7 (51) **C 07 D 305/14**
- (11) 292993
 (40) 14.06.1995
 (21) **1994-1465**
 (73) Bristol-Myers Squibb Company, Princeton, NJ, US;
 (72) Poss Michael A., Lawrenceville, NJ, US;
 Kucera David J., Warren, NJ, US;
 Thottathil John K., Robbinsville, NJ, US;
 Trifunovich Ivan D., Belle Mead, NJ, US;
 Chen Shu-Hui, Hamden, CT, US;
 Wei Jianmei, East Hartford, CT, US;
- (54) **Způsob přípravy taxanu nesoucího oxazolinový postranní řetězec a taxan tímto způsobem připravený**
 (32) 23.12.1992
 (31) 1992/995443
 (33) US
 (86) PCT/US93/12173
 (87) WO 94/014787
 (22) 15.12.1993
 (74) Kalenský Petr JUDr. Společná advokátní kancelář, Háfkova 2, Praha 2, 12000;
- 7 (51) **C 07 D 307/87, C 07 C 225/22, C 07 C 215/68**
 (11) 292911
 (40) 11.10.2000
 (21) **2000-1736**
 (73) H. LUNDBECK A/S, Valby-Copenhagen, DK;
 (72) Petersen Hans, Vanlose, DK;
 Bregnedal Peter, Allerød, DK;
 Bogeso Klaus Peter, Horsholm, DK;
 (54) **Způsob výroby citalopramu**
 (32) 11.11.1997
 (31) 1997DK/9700513
 (33) WO
 (86) PCT/DK97/00513
 (87) WO 98/019512
 (22) 11.11.1997
 (74) Korejzová Zdeňka JUDr., Spálená 29, Praha 1, 11000;
- 7 (51) **C 07 D 307/87, C 07 C 309/73, C 07 C 309/65, C 07 C 255/50**
 (11) 292992
 (40) 12.09.2001
 (21) **2001-2246**
 (73) H. LUNDBECK A/S, Valby-Copenhagen, DK;
 (72) Rock Michael Harold, Hvidovre, DK;
 Petersen Hans, Vanlose, DK;
 Ellegaard Peter, Jystrup, DK;
 (54) **Způsob výroby citalopramu**
 (32) 25.10.1999
 (31) 1999DK/9900581
 (33) WO
 (86) PCT/DK99/00581
 (87) WO 00/012044
 (22) 25.10.1999
 (74) Korejzová Zdeňka JUDr., Spálená 29, Praha 1, 11000;
- 7 (51) **C 07 D 309/28, A 61 K 31/35**
 (11) 293041
 (40) 16.06.1999
 (21) **1999-365**
 (73) SANKYO COMPANY LIMITED, Tokyo, JP;
 (72) Honda Takeshi, Tokyo, JP;
 Kobayashi Yoshiyuki, Tokyo, JP;
 Yamashita Makoto, Tokyo, JP;
 (54) **Sloučeniny kyseliny neuraminové**
 (32) 13.08.1996
 (31) 1996/213456

- (33) JP
(86) PCT/JP97/02810
(87) WO 98/006712
(22) 12.08.1997
(74) PATENTSERVIS PRAHA a.s., Jivenská 1, Praha 4, 14000;
- 7 (51) **C 07 D 413/06, C 07 D 263/20, C 07 C 235/26**
(11) 293050
(40) 17.06.1998
(21) **1998-352**
(73) ASTRAZENECA AB, Södertälje, SE;
(72) Patel Rajnikant, Dartford, GB;
(54) **Způsob přípravy (S)-4-[[3-[2-(dimethylamino)ethyl]-1H-indol-5-yl]methyl]-2-oxazolidinonu, meziproducty pro tento způsob a prostředky s obsahem této sloučeniny**
(32) 07.08.1995
(31) 1995/9516145
(33) GB
(86) PCT/GB96/01885
(87) WO 97/006162
(22) 02.08.1996
(74) Hakr Eduard Ing., Přístavní 24, Praha 7, 17000;
- 7 (51) **C 07 D 417/12, C 07 D 417/14, A 61 K 31/433, A 61 K 31/44, A 61 K 31/445 // (C 07 D 417/12, C 07 D 285:125)**
(11) 292909
(40) 17.09.1997
(21) **1997-94**
(73) ABBOTT GMBH & CO. KG, Wiesbaden, DE;
(72) Hellendahl Beate, Schifferstadt, DE;
Lansky Annegret, Darmstadt, DE;
Redenbach-Müller Beatrice, Neustadt, DE;
Bach Alfred, Heidelberg, DE;
Unger Liliane, Ludwigshafen, DE;
Teschendorf Hans-Jürgen, Dudenhofen, DE;
Wicke Karsten, Altrip, DE;
(54) **Deriváty thiadiazolu, jejich použití a farmaceutické kompozice s jejich obsahem**
(32) 15.07.1994
(31) 1994/4425145
(33) DE
(86) PCT/EP95/02783
(87) WO 96/002249
(22) 14.07.1995
(74) Švorčík Otakar JUDr., Hálkova 2, Praha 2, 12000;
- 7 (51) **C 07 D 417/12, C 07 D 413/12, C 07 D 235/06, C 07 D 235/12, A 61 K 31/425, A 61 K 31/427, A 61 P 3/10**
(11) 293016
(40) 11.12.1996
(21) **1996-1567**
(73) Sankyo Company Limited, Tokyo, JP;
(72) Fujita Takashi, Tokyo, JP;
Wada Kunio, Tokyo, JP;
Oguchi Minoru, Tokyo, JP;
Yanagisawa Hiroaki, Tokyo, JP;
Fujimoto Koichi, Tokyo, JP;
Fujiwara Toshihiko, Tokyo, JP;
Horikoshi Hiroyoshi, Tokyo, JP;
Yoshioka Takao, Tokyo, JP;
(54) **Benzimidazolové deriváty a farmaceutické prostředky s jejich obsahem**
(32) 01.06.1995, 04.03.1996
(31) 1995/135097, 1996/45845
(33) JP, JP
- (22) 30.05.1996
(74) PATENTSERVIS PRAHA a.s., Jivenská 1273, Praha 4, 14021;
- 7 (51) **C 07 D 471/04, A 61 K 31/4375, A 61 P 25/00, A 61 P 25/28**
(11) 293010
(40) 13.06.2001
(21) **2000-4611**
(73) SMITHKLINE BEECHAM PLC, Brentford, GB;
(72) Harling John David, Harlow, GB;
Harrington Frank Peter, Harlow, GB;
Thompson Mervyn, Harlow, GB;
(54) **Naftýdrinový derivát, farmaceutická kompozice s jeho obsahem, použití a způsob přípravy tohoto derivátu**
(32) 12.06.1998
(31) 1998/9812683
(33) GB
(86) PCT/GB99/01826
(87) WO 99/065903
(22) 09.06.1999
(74) Zelený Pavel JUDr., Hálkova 2, Praha 2, 12000;
- 7 (51) **C 07 D 487/04, A 01 N 43/90 // (C 07 D 487/04, C 07 D 249:00, C 07 D 239:00)**
(11) 292964
(40) 17.04.2002
(21) **2000-2933**
(73) WYETH HOLDINGS CORPORATION, Madison, NJ, US;
(72) Pfrengle Waldemar, Siebersbach, DE;
Pees Klaus-Juergen, Mainz, DE;
Albert Guido, Hackenheim, DE;
(54) **Triazolopyrimidiny, způsob jejich přípravy, fungicidní kompozice s jejich obsahem, způsob potírání hub a použití**
(32) 11.02.1998, 03.02.1999
(31) 1998/022288, 1999/243851
(33) US, US
(86) PCT/US99/02808
(87) WO 99/041255
(22) 09.02.1999
(74) Kalenský Petr Dr., Hálkova 2, Praha 2, 12000;
- 7 (51) **C 07 D 487/04 // (C 07 D 487/04, C 07 D 231:00, C 07 D 239:00)**
(11) 293015
(40) 14.01.2004
(21) **2002-3575**
(73) LÉČIVA, A.S., Praha, CZ;
(72) Rádł Stanislav Ing. CSc., Praha, CZ;
(54) **Způsob výroby N-ethyl-N-[3-(3-methyl-pyrazolo[1,5-a]pyrimidin-7-yl)-fenyl]-acetamidu (zaleplonu)**
(22) 25.10.2002
(74) Jirotková Ivana Ing., Nad Štolou 12, Praha 7, 17000;
- 7 (51) **C 07 D 498/00, A 61 K 31/535, A 61 P 25/00**
(11) 292931
(40) 17.01.2001
(21) **2000-3614**
(73) THE REGENTS OF THE UNIVERSITY OF CALIFORNIA, Oakland, CA, US;
(72) Rogers Gary A., Santa Barbara, CA, US;
Johnström Peter, Skondal, SE;
(54) **Acybenzoxaziny pro zvýšení synaptické odezvy**
(32) 03.04.1998
(31) 1998/054916

- (33) US
(86) PCT/US99/07325
(87) WO 99/051240
(22) 02.04.1999
(74) Jirotková Ivana Ing., Nad Štolou 12, Praha 7, 17000;
- 7 (51) **C 07 F 9/142, C 07 C 271/20, A 01 N 57/12, A 01 N 47/12**
(11) 292930
(40) 14.02.2001
(21) **2000-3010**
(73) AVENTIS CROPSOURCE UK LIMITED, Cambridge, GB;
(72) De' Ath Norman John, Saffron Walden, GB; Klostermyer John, Frankfurt am Main, DE; Schirring Albert, Haren, NL; Webb Michael, Saffron Walden, GB; Briggs Geoffrey Gower, Saffron Walden, GB;
- (54) **Dimethyl-[3-(propoxykarbonylamino)propyl]amonium-O-ethylfosfonát**
(32) 20.02.1998, 22.05.1998
(31) 1998/9803491, 1998/9810932
(33) GB, GB
(86) PCT/GB99/00338
(87) WO 99/042468
(22) 18.02.1999
(74) Hakr Eduard Ing., Přístavní 24, Praha 7, 17000;
- 7 (51) **C 07 K 5/062, C 07 K 1/30, C 07 B 57/00 // C 07 M 7:00**
(11) 293008
(40) 16.08.2000
(21) **2000-1004**
(73) KANEKA CORPORATION, Osaka-shi, JP;
(72) Kinoshita Koichi, Takasago-shi, JP; Moroshima Tadashi, Takasago-shi, JP; Yanagida Yoshifumi, Takasago-shi, JP; Fuse Yoshihide, Takasago-shi, JP; Ueda Yasuyoshi, Takasago-shi, JP;
- (54) **Způsob krystalizace soli kyseliny maleinové s N-(1(S)-ethoxykarbonyl-3-fenylpropyl)-L-alanyl-L-prolinem**
(32) 21.07.1998
(31) 1998/205236
(33) JP
(86) PCT/JP99/03872
(87) WO 00/005247
(22) 19.07.1999
(74) Matějka Jan JUDr., Národní 32, Praha 1, 11000;
- 7 (51) **C 07 K 9/00, A 61 K 38/14**
(11) 292921
(40) 16.08.1995
(21) **2000-1517**
(73) ELI LILLY AND COMPANY, Indianapolis, IN, US;
(72) Cooper Robin David Grey, Indianapolis, IN, US; Nicas Thalia Ioanna, Indianapolis, IN, US; Rodriguez Michael John, Indianapolis, IN, US; Snyder Nancy June, Charlottesville, IN, US; Thompson Richard Craig, West Frankfort, IN, US; Zweifel Mark James, Indianapolis, IN, US; Wilkie Stephen Charles, Indianapolis, IN, US; Huff Bret Eugene, Mooresville, IN, US; Quatroche John Thomas, Indianapolis, IN, US; Staszak Michael Alexander, Indianapolis, IN, US;
- (54) **Derivát glykopeptidového antibiotika a farmaceutický prostředek s jeho obsahem**
(32) 28.01.1994, 15.12.1994
(31) 1994/189393, 1994/356413
- (33) US, US
(22) 25.01.1995
(74) Švorčík Otakar JUDr., Hálkova 2, Praha 2, 12000;
- 7 (51) **C 07 K 14/605, A 61 K 38/26, A 61 K 47/48, A 61 K 47/02**
(11) 292972
(40) 16.10.1996
(21) **1995-1321**
(73) ELI LILLY AND COMPANY, Indianapolis, IN, US; Galloway John Allison, Indianapolis, IN, US; Hoffmann James Arthur, Greenwood, IN, US;
- (54) **Polypeptid, molekulový komplex GLP-1 s jeho obsahem, léčivo pro léčení diabetes mellitus, farmaceutický prostředek pro podporu exprese inzulinu a farmaceutický prostředek obsahující polypeptid nebo komplex**
(32) 21.03.1995
(31) 1995/407831
(33) US
(22) 23.05.1995
(74) Švorčík Otakar JUDr., Hálkova 2, Praha 2, 12000;
- 7 (51) **C 08 F 8/06, C 08 F 8/50, C 08 F 210/00**
(11) 293026
(40) 12.07.2000
(21) **1999-4620**
(73) ENICHEM S. P. A., San Donato Milanese, IT;
(72) Tanaglia Tiziano, Bologna, IT;
- (54) **Způsob snižování molekulové hmotnosti kopolymerů a terpolymerů ethylenu**
(32) 22.12.1998
(31) 1998MI/002774
(33) IT
(22) 17.12.1999
(74) Čermák Karel Dr., Národní třída 32, Praha 1, 11000;
- 7 (51) **C 08 F 10/00, C 08 F 2/34**
(11) 292982
(40) 14.10.1998
(21) **1997-998**
(73) EXXON CHEMICAL PATENTS INC., Baytown, TX, US;
(72) Griffin John Robert, Baytown, TX, US; Dechellis Marc Louis, Houston, TX, US;
- (54) **Způsob polymerace monomerů ve fluidní vrstvě**
(32) 03.10.1994
(31) 1994/317153
(33) US
(86) PCT/US95/12241
(87) WO 96/010590
(22) 26.09.1995
(74) Kalenský Petr JUDr., Hálkova 2, Praha 2, 12000;
- 7 (51) **C 08 F 10/00, C 08 F 210/16, C 08 F 2/00, G 05 B 13/02, G 05 D 21/02**
(11) 293002
(40) 18.03.1998
(21) **1997-3985**
(73) SOLVAY POLYOLEFINS EUROPE-BELGIUM, Bruxelles, BE;
(72) De Selliers Jacques, Bruxelles, BE;
- (54) **Způsob regulace procesu syntézy chemických produktů a zařízení pro provádění způsobu regulace**
(32) 09.06.1995
(31) 1995/9500506
(33) BE
(86) PCT/EP96/02408
(87) WO 96/041822

- (22) 01.06.1996
(74) Všeťečka Miloš JUDr., Hájkova 2, Praha 2, 12000;
- 7 (51) **C 08 G 18/70, C 08 G 18/80, C 09 J 175/02**
(11) 292951
(40) 11.04.2001
(21) **2000-4045**
(73) JOWAT LOBERS UND FRANK GMBH & CO. KG, Detmold, DE;
(72) Terfloth Christian Dr., Detmold, DE;
Guse Dieter Dr., Löhne, DE;
Hippold Theodor, Bad Salzuflen, DE;
(54) **Zesíťitelná vodná jednosložková disperze a její použití**
(32) 07.05.1998
(31) 1998/19820270
(33) DE
(86) PCT/DE99/00223
(87) WO 99/058590
(22) 29.01.1999
(74) Čermák Karel Dr., Národní třída 32, Praha 1, 11000;
- 7 (51) **C 08 G 59/60, C 08 L 63/00, C 08 K 3/00**
(11) 292938
(40) 12.03.1997
(21) **1996-2674**
(73) Raychem Corporation, Menlo Park, CA, US;
(72) Rinde James A., Fremont, CA, US;
Pieslak George, Atherton, CA, US;
Glover Leon C., Los Altos, CA, US;
(54) **Tvrditelný polymerní prostředek a jeho použití při ochraně substrátu**
(32) 11.03.1994
(31) 1994/212632
(33) US
(86) PCT/US95/03072
(87) WO 95/024433
(22) 08.03.1995
(74) PATENTSERVIS PRAHA a.s., Jivenská 1273, Praha 4, 14021;
- 7 (51) **C 08 G 63/60, C 08 G 18/42, C 08 G 63/672, A 61 L 15/26**
(11) 293001
(40) 15.10.1997
(21) **1997-1465**
(73) BASF AKTIENGESELLSCHAFT, Ludwigshafen, DE;
(72) Warzelhan Volker Dr., Weisenheim, DE;
Bruchmann Bernd Dr., Ludwigshafen, DE;
Boeckh Dieter Dr., Limburgerhof, DE;
Seeliger Ursula Dr., Ludwigshafen, DE;
Yamamoto Motonori, Mannheim, DE;
Bauer Peter, Ludwigshafen, DE;
(54) **Biologicky odbouratelný polyetherester, polymer nebo termoplastická tvářecí hmota, způsob jejich přípravy a použití**
(32) 15.11.1994
(31) 1994/4440837
(33) DE
(86) PCT/EP95/02492
(87) WO 96/015174
(22) 27.06.1995
(74) Koreček Ivan JUDr., Na baště sv. Jiří 9, Praha 6, 16000;
- 7 (51) **C 08 J 3/00, C 08 L 23/26**
(11) 293035
(40) 15.07.1998
(21) **1996-3841**
- (73) ÚSTAV MAKROMOLEKULÁRNÍ CHEMIE AV ČR, Praha, CZ;
(72) Kruliš Zdeněk Ing. CSc., Praha, CZ;
Horák Zdeněk RNDr. CSc., Praha, CZ;
Fortelný Ivan RNDr. CSc., Praha, CZ;
Micháľková Danuše Ing., Praha, CZ;
(54) **Způsob reaktivní kompatibilizace směsí polyolefinů**
(22) 30.12.1996
(74) Patentové a licenční služby SSČ AV ČR, Politických vězňů 7, Praha 1, 11121;
- 7 (51) **C 08 L 23/10, C 08 L 23/16, B 32 B 27/32, C 09 J 123/16**
(11) 292975
(40) 16.07.1997
(21) **1996-3791**
(73) POLYPROPYLENE BELGIUM (NAAMLOZE VENNOOTSCHAP), Antwerpen, BE;
(72) Mikielski Raymond, La Hulpe, BE;
Deblauwe Veerle, Londerzeel, BE;
Wilkin Mathieu, Wommel, BE;
(54) **Kompozice na bázi polymerů propylenu, způsob výroby této kompozice a vícevrstvá tepelně svařitelná fólie**
(22) 20.12.1996
(74) Všeťečka Miloš JUDr., Hájkova 2, Praha 2, 12000;
- 7 (51) **C 08 L 53/00, C 08 L 23/10**
(11) 292977
(40) 13.03.2002
(21) **2001-2131**
(73) BASELLTECH USA INC., Wilmington, DE, US;
(72) Cecchin Giulieno, Ferrara, IT;
Pelliconi Anteo, Santa Maria Maddalena, IT;
Sgarzi Paola, Ferrara, IT;
Ferrari Paolo, Ferrara, IT;
(54) **Polyolefinové materiály**
(32) 14.09.1999
(31) 1999/99202974
(33) EP
(86) PCT/EP00/08790
(87) WO 01/019915
(22) 08.09.2000
(74) Korejzová Zdeňka JUDr., Spálená 29, Praha 1, 11000;
- 7 (51) **C 08 L 67/06, C 09 D 167/06, C 08 G 63/553, C 08 G 63/20, C 08 F 283/01**
(11) 292994
(40) 14.08.1996
(21) **1996-138**
(73) BAYER AKTIENGESELLSCHAFT, Leverkusen, DE;
(72) Meixner Jürgen Dr., Krefeld, DE;
Fischer Wolfgang Dr., Meerbusch, DE;
Müller Manfred, Erkelenz, DE;
Rebuscini Claudio Dr., Vignate, IT;
(54) **Směsi, obsahující nenasyčené polyesterové pryskyřice a jejich použití**
(32) 17.01.1995
(31) 1995/19501176
(33) DE
(22) 16.01.1996
(74) Všeťečka Miloš JUDr., Hájkova 2, Praha 2, 12000;
- 7 (51) **C 08 L 95/00**
(11) 292970
(40) 17.11.1999
(21) **1999-1506**
(73) EUROVIA S.A., Rueil-Malmaison Cedex, FR;
(72) Brule Bernard, Epinay sur Seine, FR;

- Maze Michel, Corbeuse, FR;
Soliman Samir, Marly-le-Roi, FR;
Sibaud Claude, Sannois, FR;
- (54) **Způsob přípravy bitumenu modifikovaného polymerním elastomerem a jeho použití**
- (32) 28.04.1998
(31) 1998/9805305
(33) FR
(22) 28.04.1999
(74) PATENTSERVIS PRAHA a.s., Jivenská 1, Praha 4, 14000;
- 7 (51) **C 09 B 67/14, C 09 B 67/16**
(11) 292907
(40) 13.05.1998
(21) **1996-3807**
(73) CIBA SPECIALTY CHEMICALS HOLDING INC., Basle, CH;
(72) Kerwin Paul, Bridge of Weir, GB;
Langley Robert, Glasgow, GB;
Walls Arthur Stark, Kilmarnock, GB;
- (54) **Způsob převedení surového pigmentu do pigmentové formy**
- (32) 23.12.1995
(31) 1995/9526517
(33) GB
(22) 20.12.1996
(74) Kubát Jan Ing., Přístavní 24, Praha 7, 17000;
- 7 (51) **C 09 D 17/00, C 09 B 67/20**
(11) 292905
(40) 13.05.1998
(21) **1996-3105**
(73) CIBA SPECIALTY CHEMICALS HOLDING INC., Basel, CH;
(72) McCrae James McGeachie, Stewarton, GB;
Gilmour Eric William, Castle Semple, GB;
Switzgubel Jean-Luc, Pfeffingen, CH;
- (54) **Způsob výroby disperzního pigmentového koncentráту**
- (32) 25.10.1995
(31) 1995/9521812
(33) GB
(22) 23.10.1996
(74) Kubát Jan Ing., Přístavní 24, Praha 7, 17000;
- 7 (51) **C 10 B 1/04, C 10 B 47/02**
(11) 292998
(40) 15.10.2003
(21) **2001-3368**
(73) SÝKORA František Ing., Ostrava, CZ;
(72) Sýkora František Ing., Ostrava, CZ;
- (54) **Reaktor na tepelný rozklad organických hmot**
- (22) 19.09.2001
- 7 (51) **C 11 C 3/12**
(11) 293018
(40) 14.05.1997
(21) **1996-3714**
(73) POUL MÖLLER LEDELSSES - OG INGENIÖRRADGIVNING APS, Arhus, DK;
HÄRRÖD Magnus, Alingsas, SE;
(72) Möller Poul, Arhus, DK;
- (54) **Způsob hydrogenace substrátu**
- (32) 01.07.1994, 28.03.1995
(31) 1994/9402362, 1995/9501159
(33) SE, SE
(86) PCT/SE95/00824
(87) WO 96/001304
(22) 03.07.1995
- (74) Koreček Ivan JUDr., Na baště sv. Jiří 9, Praha 6, 16000;
- 7 (51) **C 11 D 17/00, C 11 D 3/50, C 11 D 3/22**
(11) 292948
(40) 12.08.1998
(21) **1998-719**
(73) THE PROCTER & GAMBLE COMPANY, Cincinnati, OH, US;
(72) Surutzidis Athanasios, Hamilton, OH, US;
Kvietok Frank Andrej, Cincinnati, OH, US;
Burckett-St. Laurent James Charles, Cincinnati, OH, US;
Burns Michael Eugene, Hamilton, OH, US;
Cook Thomas Edward, Cincinnati, OH, US;
Gosselink Eugene Paul, Cincinnati, OH, US;
Manohar Sanjeev Krishnadas, Fairfield, OH, US;
Rizzi George Peter, Cincinnati, OH, US;
Showell Michael Stanford, Cincinnati, OH, US;
Watson Randall Alan, Cincinnati, OH, US;
- (54) **Dodávací systémy**
- (32) 18.09.1995
(31) 1995/003871
(33) US
(86) PCT/US96/14870
(87) WO 97/011151
(22) 13.09.1996
(74) PATENTSERVIS PRAHA a.s., Jivenská 1, Praha 4, 14000;
- 7 (51) **C 12 N 1/14, C 12 N 15/01, C 12 P 7/48 // (C 12 N 1/14, C 12 R 1:685)**
(11) 292924
(40) 14.01.2004
(21) **2001-4162**
(73) PENDL Jiří ing., Plzeň, CZ;
HOTĚK František ing., Petrohrad, CZ;
ČERNÝ Václav ing., Kaznějov, CZ;
(72) Pendl Jiří ing., Plzeň, CZ;
Hotěk František ing., Petrohrad, CZ;
Černý Václav ing., Kaznějov, CZ;
- (54) **Produkční kmen mikroorganismu Aspergillus niger pro submerzní fermentaci kyseliny citronové**
- (22) 20.11.2001
- 7 (51) **C 12 N 15/32, C 12 N 15/82, C 12 N 15/54, C 12 N 15/10, C 12 N 15/60, C 07 K 14/325, A 01 H 5/00, A 01 N 63/02**
(11) 292953
(40) 15.03.1995
(21) **1994-769**
(73) SYNGENTA PARTICIPATIONS AG, Basel, CH;
(72) Koziel Michael G., Cary, NC, US;
Desai Nalini M., Cary, NC, US;
Lewis Kelly S., Hillsborough, NC, US;
Kramer Vance C., Hillsborough, NC, US;
Warren Gregory W., Cary, NC, US;
Evola Stephen V., Apex, NC, US;
Crossland Lyle C., Chapel Hill, NC, US;
Wright Martha S., Cary, NC, US;
Merlin Ellis J., Raleigh, NC, US;
Launis Karen L., Franklinton, NC, US;
Rothstein Steven J., Guelph, NC, US;
- (54) **Syntetická sekvence DNA s rozšířenou insekticidní aktivitou v kukuřici**
- (32) 04.10.1991, 25.09.1992
(31) 1991/772027, 1992/951715
(33) US, US

- (86) PCT/US92/08476
 (87) WO 93/007278
 (22) 05.10.1992
 (74) Kubát Jan ing., pat. zástupce Advokátní a patentová kancelář, U průhonu 36, Praha 7, 17000;
- 7 (51) **C 21 B 13/14**
 (11) 292984
 (40) 17.06.1998
 (21) **1997-2629**
 (73) POHANG IRON & STEEL CO., LTD., Pohang City, KR;
 RESEARCH INSTITUTE OF INDUSTRIAL SCIENCE & TECHNOLOGY, Pohang City, KR;
 VOEST-ALPINE INDUSTRIEANLAGENBAU GMBH, Linz, AT;
 (72) Joo Sang Hoon, Pohang City, KR;
 Lee Sang Deok, Pohang City, KR;
 Lee Il Ock, Pohang City, KR;
 Kepplinger Werner L., Loending, AT;
 Wallner Felix, Linz, AT;
 (54) **Způsob injektování jemné železné rudy v tavicím redukčním procesu**
 (32) 29.12.1995
 (31) 1995/9565207
 (33) KR
 (86) PCT/KR96/00245
 (87) WO 97/024462
 (22) 24.12.1996
 (74) PATENTSERVIS PRAHA a.s., Jivenská 1273, Praha 4, 14021;
- 7 (51) **C 21 D 8/12, C 22 C 38/02 // B 22 D 11/04**
 (11) 292917
 (40) 12.01.2000
 (21) **1999-778**
 (73) ACCIAI SPECIALI TERNI S. P. A., Terni, IT;
 (72) Fortunati Stefano, Rome, IT;
 Cicalé Stefano, Rome, IT;
 Abbruzzese Giuseppe, Montecastrilli, IT;
 (54) **Způsob výroby pásu z křemíkové oceli**
 (32) 05.09.1996
 (31) 1996RM/000606
 (33) IT
 (86) PCT/EP97/04010
 (87) WO 98/010104
 (22) 24.07.1997
 (74) Korejzová Zdenka JUDr., Spálená 29, Praha 1, 11000;
- 7 (51) **C 22 C 9/02, C 22 C 21/00, C 23 C 28/02, F 16 C 33/12, C 25 D 7/10, C 25 D 3/60**
 (11) 292956
 (40) 17.05.2000
 (21) **1998-3836**
 (73) FEDERAL-MOGUL WIESBADEN GMBH, Wiesbaden-Schierstein, DE;
 (72) Huhne Hans-Ulrich, Schlangenbad-Wambach, DE;
 Wiebach Dietmar, Wiesbaden, DE;
 Grünthaler Karl-Heinz Dr., Usingen, DE;
 Spahn Peter Dr., Mühlthal, DE;
 (54) **Vrstvený kompozitní materiál pro kluzná ložiska s nosnou vrstvou**
 (32) 06.12.1997
 (31) 1997/19754221
 (33) DE
 (22) 24.11.1998
 (74) Jirotková Ivana Ing., Nad Štolou 12, Praha 7, 17000;
- 7 (51) **D 01 H 4/08, D 02 G 3/38, D 02 G 3/36**
 (11) 292980
 (40) 12.11.2003
 (21) **2002-1258**
 (73) RIETER CZ A. S., Ústí nad Orlicí, CZ;
 (72) Sloupenský Jiří Ing. CSc., Ústí nad Orlicí, CZ;
 Kousalík Pavel Ing., Ústí nad Orlicí, CZ;
 Štusák Miroslav Ing., Brandýs nad Orlicí, CZ;
 (54) **Zařízení pro výrobu složkové příze a zařízení pro sledování alespoň jednoho parametru vypřádané složkové příze**
 (22) 10.04.2002
 (74) Musil Dobroslav Ing., Cejl 38, Brno, 60200;
- 7 (51) **D 04 B 15/02, D 04 B 15/06**
 (11) 292983
 (40) 14.01.1998
 (21) **1997-1800**
 (73) LONATI S. P. A., Monza, IT;
 (72) Lonati Francesco, Brescia, IT;
 Lonati Ettore, Brescia, IT;
 Lonati Fausto, Brescia, IT;
 Lonati Tiberio, Brescia, IT;
 (54) **Platina pro jednoválcové okrouhlé pletací stroje nebo stroje na výrobu punčoch s válcem a kruhovou nebo polokruhovou deskou**
 (32) 21.06.1996
 (31) 1996MI/001272
 (33) IT
 (22) 11.06.1997
 (74) Kalenský Petr JUDr., Hálkova 2, Praha 2, 12000;
- 7 (51) **D 06 F 69/02, D 06 F 58/08**
 (11) 293003
 (40) 12.08.1998
 (21) **1998-202**
 (73) ELECTROLUX SYSTEMES DE BLANCHISSERIE, Rosieres, FR;
 (72) Adler Michel, Villery, FR;
 (54) **Sušicí a žehlicí zařízení**
 (32) 23.01.1997
 (31) 1997/9700669
 (33) FR
 (22) 22.01.1998
 (74) Hořejš Milan Dr. Ing., Národní 32, Praha 1, 11000;
- 7 (51) **D 21 H 17/37, D 21 H 17/35**
 (11) 292989
 (40) 13.01.1999
 (21) **1998-1454**
 (73) KOEHLER DECOR GMBH & CO. KG, Ettlingen, DE;
 (72) Matscheko Horst, Ettlingen, DE;
 (54) **Způsob výroby předimpregnatu, taktó vyrobený předimpregnat, jeho použití a impregnační lázeň pro uvedený způsob**
 (32) 02.07.1997
 (31) 1997/19728250
 (33) DE
 (22) 11.05.1998
 (74) Hakr Eduard Ing., Přístavní 24, Praha 7, 17000;
- 7 (51) **E 01 C 19/28**
 (11) 292952
 (40) 14.01.2004
 (21) **2002-1680**
 (73) STAVOSTROJ A.S., Nové Město nad Metují, CZ;
 (72) Rada Zdeněk ing., Nové Město n. Metují, CZ;
 (54) **Běhoun vibračního válce obsahující vibrační mechanismus s usměrněnou vibrací**
 (22) 15.05.2002

- (74) Hlavatý Jaromír, Husitská 16, Nové Město nad Metují, 54901;
- 7 (51) **E 04 B 1/76**
(11) 292903
(40) 12.03.1997
(21) **1996-2094**
(73) ROCKWOOL INTERNATIONAL A/S, Hedehusene, DK;
(72) Norgaard Luis Jorgen, Roskilde, DK;
Clausen Anders Ulf, Koge, DK;
(54) **Pravouhlá izolační rohož, tvarově přizpůsobitelná tvaru izolované plochy**
(32) 28.01.1994
(31) 1994/127
(33) DK
(86) PCT/DK95/00033
(87) WO 95/020707
(22) 24.01.1995
(74) PATENTSERVIS PRAHA a.s., Jivenská 1273, Praha 4, 14021;
- 7 (51) **E 04 B 2/96**
(11) 293019
(40) 15.07.1998
(21) **1997-3686**
(73) NORSK HYDRO ASA, Oslo, NO;
(72) Schulz Harald, Krumbach, DE;
Klein Jürgen, Ulm, DE;
Bauch Joachim, Heiningen, DE;
(54) **Rámová konstrukce, skládající se ze sloupků a příčníků ve formě dutých profilů**
(32) 20.11.1996
(31) 1996/19647911
(33) DE
(22) 20.11.1997
(74) Všetečka Miloš JUDr., Hálkova 2, Praha 2, 12000;
- 7 (51) **E 04 C 3/292, E 04 C 3/16, E 04 C 5/065**
(11) 292962
(40) 14.03.2001
(21) **2000-2619**
(73) HVG-HAAB VERTRIEBSGESELLSCHAFT FÜR BAUELEMENTE MBH, Weiterstadt, DE;
(72) Haaß Bernd, Weiterstadt, DE;
(54) **Nosný systém z příhradového nosníku a hranolu**
(32) 15.07.1999
(31) 1991/19933101
(33) DE
(22) 14.07.2000
(74) Všetečka Miloš JUDr., Hálkova 2, Praha 2, 12000;
- 7 (51) **E 04 D 1/34**
(11) 292923
(40) 12.02.2003
(21) **2001-3927**
(73) FRIEDRICH OSSENBERG-SCHULE & SÖHNE GMBH & CO. KG, Altena, DE;
(72) Kaemper Jan, Balve, DE;
(54) **Souprava střešního krytinového dílce, jako střešní tašky, hřebenače a podobného dílce, a nejméně jedné pružinové příchytky**
(32) 03.07.2001
(31) 2001/20111012
(33) DE
(22) 01.11.2001
(74) Všetečka Miloš JUDr., Hálkova 2, Praha 2, 12000;
- 7 (51) **E 04 H 1/14, G 09 F 15/00**
(11) 292990
- (40) 14.07.1999
(21) **1998-3060**
(73) KONINKLIJKE KPN N. V., Groningen, NL;
(72) Wolters Theodorus Bernardus, Delft, NL;
Gardien Ignatius Bernardus, Best, NL;
(54) **Veřejný terminál**
(32) 24.09.1996, 25.03.1996
(31) 1996/1004103, 1996/1002703
(33) NL, NL
(86) PCT/EP97/01554
(87) WO 97/036071
(22) 25.03.1997
(74) PATENTSERVIS PRAHA a.s., Jivenská 1, Praha 4, 14000;
- 7 (51) **E 05 B 27/00, E 05 B 19/00**
(11) 292913
(40) 15.10.1997
(21) **1997-55**
(73) KABA GEGE GMBH, Herzogenburg, AT;
(72) Luef Heinz, Traismauer, AT;
(54) **Uzavírací válec a plochý klíč**
(32) 10.01.1996
(31) 1996/40
(33) AT
(22) 08.01.1997
(74) Čermák Karel Dr., Národní 32, Praha 1, 11000;
- 7 (51) **F 02 M 51/00**
(11) 292950
(40) 14.06.2000
(21) **1999-3789**
(73) ROBERT BOSCH GMBH, Stuttgart, DE;
(72) Eichendorf Andreas, Schorndorf, DE;
Sebastian Thomas, Stuttgart, DE;
Trutschel Ralf, Wolfen, DE;
(54) **Elektromagneticky ovládaný ventil**
(32) 26.02.1998
(31) 1998/19808067
(33) DE
(86) PCT/DE98/03476
(87) WO 99/043948
(22) 26.11.1998
(74) Matějka Jan JUDr., Národní 32, Praha 1, 11000;
- 7 (51) **F 02 M 61/18**
(11) 292958
(40) 16.02.2000
(21) **1999-1677**
(73) ROBERT BOSCH GMBH, Stuttgart, DE;
(72) Arndt Stefan, Stuttgart, DE;
Maier Martin, Möglingen, DE;
Heyse Jörg, Markgröningen, DE;
(54) **Děrovaný kotouč, zejména rozprašovací kotouč pro vstříkovací ventily, a vstříkovací ventil**
(32) 16.09.1997, 16.07.1998
(31) 1997/19740882, 1998/19831845
(33) DE, DE
(86) PCT/DE98/02674
(87) WO 99/014487
(22) 10.09.1998
(74) Matějka Jan JUDr., Národní 32, Praha 1, 11000;
- 7 (51) **F 04 C 29/00, F 04 C 29/04**
(11) 292933
(40) 17.07.2002
(21) **2001-2368**
(73) ATLAS COPCO AIRPOWER, NAAMLOZE VENNOOTSCHAP, Wilrijk, BE;

- (72) Bodart Willy Joseph Rosa, Wilrijk, BE;
Talboom Bart Anton Lode, Kontich, BE;
- (54) **Kompresorové zařízení s kompresorovým prvkem se vstřikováním vody**
- (32) 27.06.2000
(31) 2000/000409
(33) BE
(22) 26.06.2001
(74) Matějka Jan JUDr., Národní 32, Praha, 11000;
- 7 (51) **F 16 B 7/04**
(11) 293061
(40) 13.01.1999
(21) **1998-2175**
(73) SYMA INTERCONTINENTAL AG, Kirchberg, CH;
(72) Strässle Marcel, Kirchberg, CH;
Züllig Kurt, Kirchberg, CH;
- (54) **Upínací zařízení pro uvolnitelné spojení dvou profilových dílů**
- (32) 09.01.1996, 22.04.1996
(31) 1996/0054, 1996/1015
(33) CH, CH
(86) PCT/CH96/00440
(87) WO 97/025536
(22) 16.12.1996
(74) Korejzová Zdeňka JUDr., Spálená 29, Praha 1, 11000;
- 7 (51) **F 16 B 7/06, F 16 B 7/18**
(11) 293028
(40) 14.03.2001
(21) **1999-3613**
(73) DEHA ANKERSYSTEME GMBH & CO. KG, Gross-Gerau, DE;
(72) Ernst Peter, Hattersheim, DE;
- (54) **Tyčová kotva pro tažné tyče**
- (32) 14.04.1997
(31) 1997/29706509
(33) DE
(86) PCT/EP98/01739
(87) WO 98/046890
(22) 25.03.1998
(74) Čermák Karel Dr., Národní třída 32, Praha 1, 11000;
- 7 (51) **F 16 B 13/12, E 04 B 1/74, E 04 B 1/49, E 04 B 1/48**
(11) 292910
(40) 17.06.1998
(21) **1997-3750**
(73) FISCHERWERKE ARTUR FISCHER GMBH & CO. KG, Waldachtal, DE;
(72) Frischmann Albert, Kenzingen, DE;
Semmler Markus, Emmendingen, DE;
Berg Ralph, Freiburg, DE;
- (54) **Držák izolační hmoty**
- (32) 26.11.1996
(31) 1996/19648823
(33) DE
(22) 26.11.1997
(74) Všetečka Miloš JUDr., Hálkova 2, Praha 2, 12000;
- 7 (51) **F 16 G 13/16**
(11) 292920
(40) 13.12.2000
(21) **1999-2481**
(73) IGUS SPRITZGUSSTEILE FÜR DIE INDUSTRIE GMBH, Köln, DE;
(72) Blase Günter, Bergisch Gladbach, DE;
- (54) **Kabelový řetěz**
- (32) 21.01.1997
(31) 1997/19701706
- (33) DE
(86) PCT/DE98/00092
(87) WO 98/031950
(22) 09.01.1998
(74) Kouřil Jiří Ing., Kořenského 31, Ostrava 3, 70300;
- 7 (51) **F 16 K 1/36, F 16 K 1/08**
(11) 292995
(40) 14.06.2000
(21) **1998-831**
(73) ARI ARMATUREN ALBERT RICHTER GMBH UND CO. KG, Schloss Holte-Stukenbrock, DE;
(72) Unruh Roland Dipl.-Ing., Hameln, DE;
Kesselhut Rainer Dipl.-Ing., Herbram, DE;
Kramig Heinrich Dipl.-Ing., Delbrück, DE;
- (54) **Ventil**
- (32) 21.03.1997
(31) 1997/19711839
(33) DE
(22) 18.03.1998
(74) Švorčík Otakar JUDr., Hálkova 2, Praha 2, 12000;
- 7 (51) **F 16 L 11/15, F 16 L 25/00, B 29 C 49/00**
(11) 293021
(40) 17.03.1999
(21) **1998-1617**
(73) HEGLER Raplh Peter Dr. Ing., Bad Kissinger, DE;
(72) Hegler Raplh Peter Dr. Ing., Bad Kissinger, DE;
- (54) **Vrstvená trubka**
- (32) 09.06.1997
(31) 1997/19724113
(33) DE
(22) 27.05.1998
(74) Čermák Karel Dr., Národní 32, Praha 1, 11000;
- 7 (51) **F 22 B 31/00, F 23 C 10/04**
(11) 292939
(40) 17.10.2001
(21) **1997-3740**
(73) AE ENERGIE-TECHNIK GMBH, Graz, AT;
(72) Brändle Bernd, Graz, AT;
Fercher Erich, Grossebersdorf, AT;
Glasner Alfred, Passail, AT;
Obwaller Georg, Graz, AT;
Seidelberger Emmerich, Wien, AT;
Voigtländer Karl, Wien, AT;
- (54) **Způsob zvýšení přestupu tepla ve spalovacím zařízení a spalovací zařízení pro provádění tohoto způsobu**
- (32) 02.06.1995
(31) 1995/943
(33) AT
(86) PCT/AT96/00100
(87) WO 96/038689
(22) 31.05.1996
(74) Čermák Karel Dr., Národní 32, Praha 1, 11000;
- 7 (51) **F 23 D 11/28, F 23 K 5/04**
(11) 293043
(40) 12.01.2000
(21) **1999-1465**
(73) J. EBERSPÄCHER GMBH & CO., Esslingen, DE;
(72) Pfister Wolfgang, Esslingen, DE;
Schmid Hans-Jürgen, Ludwigsburg, DE;
Wacker Heinrich, Weilheim, DE;
Schodt Adolf, Esslingen, DE;
Götz Dieter, Kirchheim, DE;
Eberspach Günter, Wolfschlügen, DE;
- (54) **Tlakový rozprašovací hořák pro na motoru nezávislé topidlo vozidla a způsob jeho regulace**

- (32) 02.11.1996
 (31) 1996/19645180
 (33) DE
 (86) PCT/DE97/02493
 (87) WO 98/020281
 (22) 23.10.1997
 (74) Matějka Jan JUDr., Národní 32, Praha 1, 11000;
- 7 (51) **F 23 H 9/02, F 23 H 17/12**
 (11) 293037
 (40) 17.11.1999
 (21) **1998-626**
 (73) EKOEFEKT, S R. O., Most, CZ;
 (72) Kichler Jiří Ing., Most, CZ;
 (54) **Spalovací zařízení**
 (22) 02.03.1998
 (74) Chlustina Jiří Ing., Jana Masaryka 43-47, Praha 2, 12000;
- 7 (51) **F 23 K 5/04, B 60 H 1/22**
 (11) 292967
 (40) 11.06.1997
 (21) **1997-427**
 (73) J. EBERSPÄCHER GMBH & CO., Esslingen, DE;
 (72) Langen Herbert, Altbach, DE;
 Reiser Peter, Esslingen, DE;
 Brenner Dirk, Stuttgart, DE;
 Pfister Wolfgang, Esslingen, DE;
 Blaschke Walter, Esslingen, DE;
 Burner Erwin, Adelberg, DE;
 (54) **Topný přístroj, zejména pro vozidlo**
 (32) 18.08.1994, 30.12.1994, 17.07.1995
 (31) 1994/4429237, 1994/4447281, 1995/19526003
 (33) DE, DE, DE
 (86) PCT/DE95/01019
 (87) WO 96/006305
 (22) 01.08.1995
 (74) Čermák Karel Dr., Národní 32, Praha 1, 11000;
- 7 (51) **F 23 N 5/20, F 23 D 3/40, F 23 D 11/42**
 (11) 292968
 (40) 13.08.1997
 (21) **1997-1153**
 (73) FIRMA J. EBERSPÄCHER GMBH & CO., Esslingen, DE;
 (72) Brenner Dirk, Stuttgart, DE;
 Burner Erwin, Adelberg, DE;
 Epple Jürgen, Waldenbuch, DE;
 Ottenbacher Stefan, Pliezhausen, DE;
 Peschke Jürgen, Altbach, DE;
 Pfister Wolfgang, Esslingen, DE;
 Sigle Monika, Wernau, DE;
 Steiner Peter, Aichwald, DE;
 (54) **Způsob zapalování odpařovacího hořáku pro topné těleso nebo regenerátor filtru částic**
 (32) 20.10.1994, 18.11.1994, 03.03.1995
 (31) 1994/4437567, 1994/4441185, 1995/19507556
 (33) DE, DE, DE
 (86) PCT/DE95/01392
 (87) WO 96/012916
 (22) 05.10.1995
 (74) Čermák Karel Dr., Národní 32, Praha 1, 11000;
- 7 (51) **F 27 B 14/14**
 (11) 292927
 (40) 17.06.1998
 (21) **1998-203**
 (73) XOTHERMIC, INC., Apopka, FL, US;
 (72) Andrews William C., Longwood, FL, US;
- Nabors James K., Longwood, FL, US;
 (54) **Zařízení a způsob pro řízený kontinuální ohřev materiálu**
 (32) 26.07.1995
 (31) 1995/507120
 (33) US
 (86) PCT/US96/07052
 (87) WO 97/005440
 (22) 17.05.1996
 (74) Guttman Michal JUDr. Ing., Nad Štolou 12, Praha 7, 17000;
- 7 (51) **F 28 D 7/16**
 (11) 293047
 (40) 18.10.1995
 (21) **1995-727**
 (73) KFx Inc., Denver, CO, US;
 (72) Koppelman Edward, Encino, CA, US;
 (54) **Způsob zušlechťování uhlíkatého materiálu a zařízení k provádění tohoto způsobu**
 (32) 28.09.1992
 (31) 1992/952330
 (33) US
 (86) PCT/US93/08977
 (87) WO 94/008193
 (22) 21.09.1993
 (74) Čermák Karel dr., Národní tř. 32, Praha 1, 11000;
- 7 (51) **F 41 H 1/02, B 32 B 7/02, B 32 B 27/20**
 (11) 292963
 (40) 16.05.2001
 (21) **2000-2695**
 (73) TWARON PRODUCTS GMBH, Wuppertal, DE;
 (72) Fels Achim, Wuppertal, DE;
 Böttger Christian, Remscheid, DE;
 Polligkeit Wolfgang, Herborn, DE;
 Neu Steffen, Haiger, DE;
 Klingspor Christoph, Hickory, NC, US;
 (54) **Ochranný oděv**
 (32) 22.01.1998
 (31) 1998/19802242
 (33) DE
 (86) PCT/EP99/00258
 (87) WO 99/037969
 (22) 18.01.1999
 (74) Korejzová Zdeňka JUDr., Spálená 29, Praha 1, 11000;
- 7 (51) **G 01 F 11/28**
 (11) 292959
 (40) 12.01.2000
 (21) **1999-2409**
 (73) ZIEGLER Axel, Düsseldorf, DE;
 Ziegler Axel, Düsseldorf, DE;
 Gründer Andreas, Schwalmtal, DE;
 (54) **Zařízení a způsob k vářkovému volumetrickému dávkování**
 (32) 03.01.1997
 (31) 1997/19700093
 (33) DE
 (86) PCT/EP97/07305
 (87) WO 98/029713
 (22) 24.12.1997
 (74) Všečeka Miloš JUDr., Hálkova 2, Praha 2, 12000;
- 7 (51) **G 05 B 9/02, G 05 B 19/406**
 (11) 292973
 (40) 15.01.1997
 (21) **1996-1836**
 (73) ANSALDO SEGNALAMENTO FERROVIARIO S.P.A., Tito, IT;

- (72) Elena Domenico, Celle Ligure, IT;
Rinaldi Giovanni, Genova, IT;
- (54) **Řídicí systém pro železniční barevná světelná signalizační zařízení**
- (32) 20.06.1995
(31) 1995TO/513
(33) IT
(22) 20.06.1996
(74) PATENTSERVIS PRAHA a.s., Jivenská 1273, Praha 4, 14021;
- 7 (51) **G 05 D 1/02**
(11) 292981
(40) 17.09.1997
(21) **1997-815**
(73) BAIL Günther, Grainau, DE;
(72) Bail Günther, Grainau, DE;
(54) **Způsob řízení samohybného vozidla a systém k provádění tohoto způsobu**
- (32) 22.09.1994
(31) 1994/4433750
(33) DE
(86) PCT/DE95/01211
(87) WO 96/009575
(22) 06.09.1995
(74) Čermák Karel Dr., Národní 32, Praha 1, 11000;
- 7 (51) **G 06 K 19/07**
(11) 292999
(40) 16.02.2000
(21) **1998-2199**
(73) MRÁZ Miroslav ing., Kladno, CZ;
(72) Mráz Miroslav ing., Kladno, CZ;
(54) **Elektronický identifikátor**
- (22) 13.07.1998
(74) Belfin Vladimír Ing., P.O.BOX 117, Kladno, 27280;
- 7 (51) **H 01 B 7/00, H 01 B 7/18**
(11) 293006
(40) 14.06.2000
(21) **1999-3989**
(73) PIRELLI CAVI E SISTEMI S. P. A., Milano, IT;
(72) Belli Sergio, Livorno, IT;
Caimi Luigi, Lomagna, IT;
Bareggi Alberto, Milano, IT;
Balconi Luca, Bresso, IT;
(54) **Kabel opatřený opláštěním s odolností proti působení rázů**
- (32) 15.05.1997, 20.05.1997
(31) 1997/97107969, 1997/047127
(33) EP, US
(86) PCT/EP98/02698
(87) WO 98/052197
(22) 08.05.1998
(74) Zelený Pavel JUDr., Hálkova 2, Praha 2, 12000;
- 7 (51) **H 01 B 19/04**
(11) 293011
(40) 17.04.2002
(21) **2001-430**
(73) SIEMENS AKTIENGESELLSCHAFT, München, DE;
FRAUNHOFER-GESELLSCHAFT ZUR FÖRDERUNG DER ANGEWANDTEN FORSCHUNG E. V., München, DE;
(72) Liebermann Johannes Dr., Lichtenfels-Schönsreuth, DE;
Baalman Alfred Dr., Osterholz-Scharmbeck, DE;
Vissing Klaus, Morsum, DE;
Hennemann Otto-Diedrich, Osterholz-Scharmbeck, DE;
- (54) **Izolátor**
- (32) 07.08.1998
(31) 1998/19835916
(33) DE
(86) PCT/DE99/02303
(87) WO 00/008659
(22) 27.07.1999
(74) Čermák Karel Dr., Národní třída 32, Praha 1, 11000;
- 7 (51) **H 01 F 27/14, H 01 F 27/08, H 01 F 27/12**
(11) 292922
(40) 12.03.2003
(21) **2001-2669**
(73) ALTMANN Josef Ing., Domažlice, CZ;
(72) Altmann Josef Ing., Domažlice, CZ;
(54) **Zařízení pro snížení kontaminace olejových náplní transformátorů plyny a vodou**
- (22) 23.07.2001
(74) Langrová Irena, Skrétova 48, Plzeň, 30122;
- 7 (51) **H 01 H 9/10**
(11) 292991
(40) 17.10.2001
(21) **2001-1071**
(73) ETI ELEKTROELEMENT D.D., Izlake, SI;
SIEMENS AKTIENGESELLSCHAFT, München, DE;
(72) Dolinšek Miran, Zagorje, SI;
Weissberger Günther, Regensburg, DE;
(54) **Elektrické spínací zařízení se sedlem pro pojistku**
- (32) 16.10.1998
(31) 1998/9800267
(33) SI
(86) PCT/SI99/00023
(87) WO 00/024015
(22) 14.10.1999
(74) PATENTSERVIS PRAHA a.s., Jivenská 1, Praha 4, 14000;
- 7 (51) **H 01 J 9/395, H 01 J 61/24**
(11) 292914
(40) 14.05.1997
(21) **1997-325**
(73) PATENT-TREUHAND-GESELLSCHAFT FÜR ELEKTRISCHE GLÜHLAMPEN MBH, München, DE;
(72) Weinhardt Erolf, Diedorf, DE;
(54) **Způsob výroby víčkového pásu pro výbojky a způsob výroby výbojky**
- (32) 16.06.1995
(31) 1995/19521972
(33) DE
(86) PCT/DE96/00924
(87) WO 97/000532
(22) 28.05.1996
(74) Čermák Karel Dr., Národní 32, Praha 1, 11000;
- 7 (51) **H 01 M 2/16**
(11) 292941
(40) 12.08.1998
(21) **1998-857**
(73) HOLLINGSWORTH AND VOSE COMPANY (MASS.CORP), East Walpole, MA, US;
(72) Zguris George C., Canterbury, NH, US;
Harmon Frank C., Ayer, MA, US;
(54) **Vícevrstevný plochý materiál použitelný jako separátor a způsob jeho výroby**
- (32) 20.09.1995
(31) 1995/004008
(33) US

- (86) PCT/US96/14966
(87) WO 97/011501
(22) 18.09.1996
(74) Korejzová Zdeňka JUDr., Spálená 29, Praha 1, 11000;
- 7 (51) **H 04 B 1/38, H 04 Q 7/32**
(11) 292988
(40) 15.04.1998
(21) **1997-3999**
(73) MATRA COMMUNICATION, Quimper, FR;
(72) Lambourg Michel Claude, Chaville, FR;
(54) **Radiokomunikační přístroj typu zabezpečené komunikace a rozšiřovací jednotka jako součást tohoto přístroje**
(32) 09.07.1996
(31) 1996/9608514
(33) FR
(22) 11.12.1997
(74) Brodská Blanka Ing., Mendlovo nám. 1a, Brno, 60300;
- 7 (51) **H 04 Q 7/22, H 04 Q 7/38**
(11) 292918
(40) 11.08.1999
(21) **1999-952**
(73) SIEMENS AKTIENGESELLSCHAFT, München, DE;
(72) Nauta Auke, Hildesheim, DE;
(54) **Způsob určení místa výskytu mobilní rádiové stanice a stálá stanice k vysílání informací o místě**
(32) 19.09.1996
(31) 1996/19638337
(33) DE
(86) PCT/DE97/01711
(87) WO 98/012884
(22) 12.08.1997
(74) Čermák Karel JUDr., Národní 32, Praha 1, 11000;

Seznam majitelů udělených patentů

(73)	(11)	(51)	(73)	(11)	(51)
ABBOTT GMBH & CO. KG, Wiesbaden, DE;	292909	C 07 D 417/12	BAYER AKTIENGESELLSCHAFT, Leverkusen, DE;	293062	A 61 K 31/495
ABB FLÄKT AKTIEBOLAG, Stockholm, SE;	293032	B 05 C 3/10	BÖHRINGER Eberhard, Bassum, DE;	292987	A 01 G 9/02
ACCIAI SPECIALI TERNI S. P. A., Terni, IT;	292917	C 21 D 8/12	BOLTON Terence William, Hove, GB;	292957	B 05 B 7/24
ACHESON INDUSTRIES, INC. (A MICHIGAN CORPORATION), Port Huron, MI, US;	293022	B 22 C 3/00	BOMAR, SPOL. S R.O., Brno, CZ;	293013	B 23 D 55/04
AE ENERGIETECHNIK GMBH, Graz, AT;	292939	F 22 B 31/00	BONATRANS A.S., Bohumín, CZ;	293054	B 60 B 3/00
AGOURON PHARMACEUTICALS, INC., La Jolla, CA, US;	292942	C 07 D 241/04	BORMIOLI ROCCO & FIGLIO S. P. A., Parma, IT;	293057	B 29 C 45/00
AIRSTAR, Poizat, FR;	292906	A 63 B 43/06	Bristol-Myers Squibb Company, Princeton, NJ, US;	292993	C 07 D 305/14
ALKERMES CONTROLLED THERAPEUTICS, INC., Cambridge, MA, US;	292969	A 61 K 9/16	BRITISH-AMERICAN TOBACCO (GERMANY) GMBH, Hamburg, DE;	293017	A 24 B 5/16
ALTMANN Josef Ing., Domažlice, CZ;	292922	H 01 F 27/14	CIBA SPECIALTY CHEMICALS HOLDING INC., Basel, CH;	292905	C 09 D 17/00
AMR AMARANTH A. S., Hradec Králové, CZ;	293044	A 23 J 3/14	CIBA SPECIALTY CHEMICALS HOLDING INC., Basle, CH;	292907	C 09 B 67/14
ANSALDO SEGNALAMENTO FERROVIARIO S.P.A., Tito, IT;	292973	G 05 B 9/02	CONCEPTION ET DEVELOPPEMENT MICHELIN, Givisiez, CH;	293060	B 60 G 17/00
ARI ARMATUREN ALBERT RICHTER GMBH UND CO. KG, Schloss Holte-Stukenbrock, DE;	292995	F 16 K 1/36	ČERNÝ Václav ing., Kaznějov, CZ;	292924	C 12 N 1/14
ASTRAZENECA AB, Södertälje, SE;	293050	C 07 D 413/06	DEHA ANKERSYSTEME GMBH & CO. KG, Gross-Gerau, DE;	293028	F 16 B 7/06
ATLAS COPCO AIRPOWER, NAAMLOZE VENNOOTSCHAP, Wilrijk, BE;	292933	F 04 C 29/00	DIAMO, STÁTNÍ PODNIK, Stráž pod Ralskem, CZ;	292976	B 09 B 3/00
AVECIA LIMITED, Blackley, Manchester, GB;	293042	C 07 C 29/147	EG-FLEISCHWARENFABRIK DIETER HEIN GMBH & CO. KG, Hasbergen, DE;	293024	A 23 L 1/317
AVENTIS CROPSCIENCE UK LIMITED, Cambridge, GB;	292930	C 07 F 9/142	EKOBIOPROGRES VÝROBNÍ DRUŽSTVO BRNO, Brno, CZ;	292997	C 05 F 9/04
AVENTIS PHARMA DEUTSCHLAND GMBH, Frankfurt am Main, DE;	292943	C 07 D 261/18	EKOBIOPROGRES, V. D., Brno, CZ;	292978	C 05 F 3/00
BAIL Günther, Grainau, DE;	292981	G 05 D 1/02	EKOEFEKT, S R. O., Most, CZ;	293037	F 23 H 9/02
BASELLECH USA INC., Wilmington, DE, US;	292977	C 08 L 53/00	ELECTROLUX SYSTEMES DE BLANCHISSERIE, Rosieres, FR;	293003	D 06 F 69/02
BASF AKTIENGESELLSCHAFT, Ludwigshafen, DE;	293001	C 08 G 63/60	ELI LILLY AND COMPANY, Indianapolis, IN, US;	292972	C 07 K 14/605
BASF AKTIENGESELLSCHAFT, Ludwigshafen, DE;	292937	C 07 C 251/38	ELI LILLY AND COMPANY, Indianapolis, IN, US;	292921	C 07 K 9/00
BASF AKTIENGESELLSCHAFT, Ludwigshafen, DE;	293009	A 01 N 37/22	ENICHEM S. P. A., San Donato Milanese, IT;	293026	C 08 F 8/06
BASF AKTIENGESELLSCHAFT, Ludwigshafen, DE;	293034	C 07 C 209/60	ENTOMOLOGICKÝ ÚSTAV AV ČR, České Budějovice, CZ;	293052	A 61 K 38/55
BAYER AKTIENGESELLSCHAFT, Leverkusen, DE;	292994	C 08 L 67/06	ETA A. S., Hlinsko, CZ;	292965	A 47 L 5/00
			ETI ELEKTROELEMENT D.D., Izlake, SI;	292991	H 01 H 9/10
			EURO-CELTIQUE S. A., Luxembourg, LU;	292936	A 61 K 9/54

EUROVIA S.A., Rueil-Malmaison Cedex, FR;	292970	C 08 L 95/00	INSTA-HEAT, INC., San Diego, CA, US;	292904	A 47 J 36/28
EXXON CHEMICAL PATENTS INC., Baytown, TX, US;	292982	C 08 F 10/00	ISCAR LTD., Migdal Tefen, IL;	293058	B 23 C 5/00
FEDERAL-MOGUL WIESBADEN GMBH, Wiesbaden-Schierstein, DE;	292956	C 22 C 9/02	JAGOTEC AG, Muttentz, CH;	293059	A 61 K 9/16
FIRMA J. EBERSPÄCHER GMBH & CO., Esslingen, DE;	292968	F 23 N 5/20	JOWAT LOBERS UND FRANK GMBH & CO. KG, Detmold, DE;	292951	C 08 G 18/70
FISCHERWERKE ARTUR FISCHER GMBH & CO. KG, Waldachtal, DE;	292910	F 16 B 13/12	J. EBERSPÄCHER GMBH & CO., Esslingen, DE;	292967	F 23 K 5/04
FLEXIWAGGON AB, Örebro, SE;	292926	B 61 D 3/18	J. EBERSPÄCHER GMBH & CO., Esslingen, DE;	293043	F 23 D 11/28
FOSBEL INTELLECTUAL AG, Pfäffikon, CH;	292966	C 03 B 5/42	KABA GEGE GMBH, Herzogenburg, AT;	292913	E 05 B 27/00
FRAUNHOFER-GESELLSCHAFT ZUR FÖRDERUNG DER ANGEWANDTEN FORSCHUNG E. V., München, DE;	293011	H 01 B 19/04	KALLE NALO GMBH & CO. KG, Wiesbaden, DE;	293020	B 41 M 1/40
FRIEDRICH OSSENBERG-SCHULE & SÖHNE GMBH & CO. KG, Altena, DE;	292923	E 04 D 1/34	KANEKA CORPORATION, Osaka-shi, JP;	293008	C 07 K 5/062
FROLI KUNSTSTOFFWERK HEINRICH FROMME OHG, Schloss Holte-Stukenbrock, DE;	292929	A 47 C 23/02	KASAL Alexander RNDr., Praha, CZ;	293023	A 23 L 1/30
GEC ALSTHOM ACEC TRANSPORT S.A., Charleroi, BE;	292986	B 61 L 1/20	KASAL Alexander RNDr., Praha, CZ;	292944	A 23 L 1/30
HÄRRÖD Magnus, Alingsås, SE;	293018	C 11 C 3/12	KEMIRA Oy, Helsinki, FI;	292901	C 01 G 49/14
HEGLER Raplh Peter Dr. Ing., Bad Kissinger, DE;	293021	F 16 L 11/15	KERAMOST, A. S., Most, CZ;	292955	C 04 B 33/04
HENKEL KOMMANDITGESELLSCHAFT AUF AKTIEN, Düsseldorf, DE;	292916	B 65 D 81/32	KFx Inc., Denver, CO, US;	293047	F 28 D 7/16
HOLLINGSWORTH AND VOSE COMPANY (MASS.CORP), East Walpole, MA, US;	292941	H 01 M 2/16	KOEHLER DECOR GMBH & CO. KG, Ettlingen, DE;	292989	D 21 H 17/37
HOTĚK František ing., Petrohrad, CZ;	292924	C 12 N 1/14	KONINKLIJKE KPN N. V., Groningen, NL;	292990	E 04 H 1/14
HRABAL František, Praha, CZ;	293012	B 60 C 23/12	LÉČIVA, A.S., Praha, CZ;	293014	C 07 C 271/44
HVG-HAAB VERTRIEBSGESELLSCHAFT FÜR BAUELEMENTE MBH, Weiterstadt, DE;	292962	E 04 C 3/292	LÉČIVA, A.S., Praha, CZ;	293015	C 07 D 487/04
HYUNDAI PHARM. IND. CO., LTD., Seoul, KR;	293031	C 07 C 317/18	LONATI S. P. A., Monza, IT;	292983	D 04 B 15/02
H. LUNDBECK A/S, Valby-Copenhagen, DK;	292911	C 07 D 307/87	MAHEL Miroslav MVDr., Blatná, CZ;	292934	A 61 K 9/06
H. LUNDBECK A/S, Valby-Copenhagen, DK;	292992	C 07 D 307/87	MAN ROLAND DRUCKMASCHINEN AG, Offenbach, DE;	292945	B 41 F 11/00
IGUS SPRITZGUSSTEILE FÜR DIE INDUSTRIE GMBH, Köln, DE;	292920	F 16 G 13/16	MATRA COMMUNICATION, Quimper, FR;	292988	H 04 B 1/38
IMPERIAL TOBACCO LIMITED, Southville, GB;	293038	A 24 B 3/18	MCNEIL-PPC, INC., Skillman, NJ, US;	293039	B 32 B 31/28
INDUSTRI AB THULE, Hillerstorp, SE;	293036	B 60 R 9/052	MEDEVA EUROPE LIMITED, London, GB;	293045	C 07 D 211/34
			MERCKLE GMBH, CHEM.-PHARM. FABRIK, Ulm, DE;	293005	A 61 K 38/00
			MERCK Patent GmbH, Darmstadt, DE;	292974	C 07 C 279/22
			MRÁZ Miroslav ing., Kladno, CZ;	292999	G 06 K 19/07
			MÜLLER Rudolf Ing., Česká u Brna, CZ;	292960	B 60 S 5/02
			NATURPRODUKT CZ SPOL. S R.O., Praha-Východ, Šestajovice, CZ;	293046	A 23 L 1/29

NIPPON KAYAKU KABUSHIKI KAISHA, Tokyo, JP;	292996	C 07 C 255/43	ROBERT BOSCH GMBH, Stuttgart, DE;	292950	F 02 M 51/00
NORSK HYDRO ASA, Oslo, NO;	293019	E 04 B 2/96	ROCKWOOL INTERNATIONAL A/S, Hedehusene, DK;	292903	E 04 B 1/76
NOVÁČEK Alois Doc. DrSc., Ústí nad Labem, CZ;	293023	A 23 L 1/30	RST ROLETY S. R. O., Bratislava, SK;	292912	B 28 B 7/02
NOVÁČEK Alois Doc. DrSc., Ústí nad Labem, CZ;	292944	A 23 L 1/30	RÜTGERS VFT AG, Castrop-Rauxel, DE;	293007	C 07 C 37/82
ORTHOFIX INTERNATIONAL B.V., Amsterdam, NL;	292954	A 61 B 17/17	Sankyo Company Limited, Tokyo, JP;	293016	C 07 D 417/12
PATENT-TREUHAND- GESELLSCHAFT FÜR ELEKTRISCHE GLÜHLAMPEN MBH, München, DE;	292914	H 01 J 9/395	SANKYO COMPANY LIMITED, Tokyo, JP;	293048	C 07 D 207/333
PENDL Jiří ing., Plzeň, CZ;	292924	C 12 N 1/14	SANKYO COMPANY LIMITED, Tokyo, JP;	293041	C 07 D 309/28
PFIZER INC., New York, NY, US;	292946	A 61 K 45/06	SEDLÁČKOVÁ Venuše Ing., Ústí nad Labem, CZ;	293023	A 23 L 1/30
PFIZER INC., New York, NY, US;	292928	C 07 D 209/18	SEDLÁČKOVÁ Venuše Ing., Ústí nad Labem, CZ;	292944	A 23 L 1/30
PFIZER INC., New York, NY, US;	292947	C 07 D 211/56	SENTRACHEM LIMITED, Sandton, ZA;	292961	A 23 L 1/22
PIRELLI CAVI E SISTEMI S. P. A., Milano, IT;	293006	H 01 B 7/00	SHELL INTERNATIONALE RESEARCH MAATSCHAPPIJ B. V., Hague, NL;	292902	C 07 C 29/10
PLATO INTERNATIONAL TECHNOLOGY B.V., Arnhem, NL;	293056	B 27 N 1/00	SIEMENS AKTIENGESELLSCHAFT, München, DE;	292918	H 04 O 7/22
POHANG IRON & STEEL CO., LTD., Pohang City, KR;	292984	C 21 B 13/14	SIEMENS AKTIENGESELLSCHAFT, München, DE;	293011	H 01 B 19/04
POLYPROPYLENE BELGIUM (NAAMLOZE VENNOOTSCHAP), Antwerpen, BE;	292975	C 08 L 23/10	SIEMENS AKTIENGESELLSCHAFT, München, DE;	292991	H 01 H 9/10
POUL MÖLLER LEDELSESE - OG INGENIÖRRADGIVNING APS, Arhus, DK;	293018	C 11 C 3/12	SIG PACK SAPAL S. A., Ecublens, CH;	292932	B 65 D 65/14
PRECIOSA, A. S., Jablonec nad Nisou, CZ;	293064	C 03 B 7/06	SIKMUND Radovan Ing., Praha, CZ;	292979	A 63 B 69/36
PROKŠAN Zbyněk ing., Praha, CZ;	292915	A 61 K 35/74	SLADKOVSKÝ Martin Ing., Praha, CZ;	292935	B 60 R 9/10
PRO. MED. CS PRAHA A. S., Praha, CZ;	293030	A 61 K 47/36	SMITHKLINE BEECHAM CORPORATION, Philadelphia, PA, US;	292925	C 07 D 235/04
PŘIBYL Zdeněk, Uherské Hradiště, CZ;	292979	A 63 B 69/36	SMITHKLINE BEECHAM PLC, Brentford, GB;	293010	C 07 D 471/04
RASTOF OG GENANVENDELSE SELSKABET AF 1990 A/S, Copenhagen S, DK;	292985	A 62 D 3/00	SOLVAY POLYOLEFINS EUROPE-BELGIUM, Bruxelles, BE;	293002	C 08 F 10/00
Raychem Corporation, Menlo Park, CA, US;	292938	C 08 G 59/60	STAVOSTROJ A.S., Nové Město nad Metují, CZ;	292952	E 01 C 19/28
REJDÁK Zdeněk PhDr., Praha, CZ;	292934	A 61 K 9/06	SÝKORA František Ing., Ostrava, CZ;	292998	C 10 B 1/04
RESEARCH INSTITUTE OF INDUSTRIAL SCIENCE & TECHNOLOGY, Pohang City, KR;	292984	C 21 B 13/14	SYMA INTERCONTINENTAL AG, Kirchberg, CH;	293061	F 16 B 7/04
RHODIA CHIMIE, Courbevoie Cedex, FR;	293027	C 07 C 49/92	SYNGENTA PARTICIPATIONS AG, Basel, CH;	292953	C 12 N 15/32
RIETER CZ A. S., Ústí nad Orlicí, CZ;	292980	D 01 H 4/08	ŠMÍD Josef Ing., Mirošov, CZ;	293053	B 23 D 19/06
ROAD BUILDING INTERNATIONAL (BARBADOS) LIMITED, St. Michael, BB;	293051	C 04 B 28/14	TAJMAC-ZPS, A.S., Zlín, CZ;	292919	B 23 B 9/00
ROBERT BOSCH GMBH, Stuttgart, DE;	292958	F 02 M 61/18			

THE GILLETTE COMPANY, Boston, MA, US;	292940	B 26 B 21/52
THE GILLETTE COMPANY, Boston, MA, US;	292971	B 26 B 21/40
THE PROCTER & GAMBLE COMPANY, Cincinnati, OH, US;	292948	C 11 D 17/00
THE PROCTER & GAMBLE COMPANY, Cincinnati, OH, US;	293029	A 46 B 9/04
THE REGENTS OF THE UNIVERSITY OF CALIFORNIA, Oakland, CA, US;	292931	C 07 D 498/00
THE UNIVERSITY OF VIRGINIA PATENT FOUNDATION, Charlottesville, VA, US;	293040	A 61 K 39/00
THYSSENKRUPP FÖRDERTECHNIK GMBH, Essen, DE;	293049	B 02 C 13/09
THYSSEN FAHRTREPPEN GMBH, Hamburg, DE;	293063	B 66 B 23/24
TRANSPAC N. V., Bruxelles, BE;	292932	B 65 D 65/14
TWARON PRODUCTS GMBH, Wuppertal, DE;	292963	F 41 H 1/02
UNIT PLUS S. R. O., Plzeň, CZ;	293000	B 23 B 5/28
ÚSTAV MAKROMOLEKULÁRNÍ CHEMIE AV ČR, Praha, CZ;	293035	C 08 J 3/00
VAE AKTIENGESELLSCHAFT, Wien, AT;	293033	B 61 L 5/10
VAE EISENBAHNSYSTEME GMBH, Zeltweg, AT;	293033	B 61 L 5/10
VESUVIUS CRUCIBLE COMPANY, Wilmington, DE, US;	293025	B 22 D 41/28
VESUVIUS FRANCE S. A., Feignies, FR;	292908	B 22 D 11/06
VÍTKOVICE STROJÍRENSTVÍ, A.S., Ostrava-Vítkovice, CZ;	293055	B 21 B 31/20
VOEST-ALPINE INDUSTRIEANLAGENBAU GMBH, Linz, AT;	292984	C 21 B 13/14
WINDMÖLLER + HÖLSCHER, Lengerich, DE;	293004	B 41 F 31/02
WYETH, Madison, NJ, US;	292949	A 61 K 9/28
WYETH HOLDINGS CORPORATION, Madison, NJ, US;	292964	C 07 D 487/04
XOTHERMIC, INC., Apopka, FL, US;	292927	F 27 B 14/14
ZDYCHYNEC Pavel Ing., Praha, CZ;	292935	B 60 R 9/10
ZIEGLER Axel, Düsseldorf, DE;	292959	G 01 F 11/28
ŽERDÍK Miroslav Ing., Ostrava, CZ;	292960	B 60 S 5/02

FG1K

Zapsané užité vzory

V období uzávěrky tohoto čísla Věstníku zapsal Úřad průmyslového vlastnictví tyto užité vzory.

13815	B65D 41/46
13816	B65D 41/46
13817	C12G 1/036
13818	B64G 1/26
13819	B65D 85/72
13820	E04B 1/70
13821	B65D 81/34
13822	A23L 1/29
13823	A63B 49/08
13824	C02F 5/08
13825	G01N 31/22
13826	H01J 61/10
13827	G08G 1/123
13828	G01B 3/02
13829	B65D 65/16
13830	A45C 11/18
13831	A47B 5/04
13832	A23F 3/00
13833	G06F 17/60
13834	B32B 7/08
13835	A63H 27/133
13836	G11B 33/02
13837	F03B 5/00
13838	A61K 9/68
13839	C09K 3/18
13840	E21C 31/00
13841	A61D 7/04
13842	F27D 23/04
13843	F24D 7/00
13844	A61K 31/525
13845	B67B 3/12
13846	E01H 1/12
13847	E05C 17/20
13848	F24J 3/08
13849	A47B 57/20
13850	F23G 7/00
13851	A23L 1/187
13852	H01H 71/54
13853	C12C 12/00
13854	G09F 23/00
13855	F01N 7/18
13856	B65B 3/18
13857	F16H 1/28
13858	B64D 17/60
13859	F28F 21/08
13860	F21S 10/02
13861	F02B 33/02
13862	F01B 9/02
13863	A47J 37/04
13864	G09B 9/00
13865	A47J 19/02
13866	B41K 1/08
13867	F16H 7/04
13868	B65D 33/18
13869	A61H 23/00
13870	B65D 1/02
13871	F04B 15/02

- 7 (51) **A 23 F 3/00, A 23 F 3/34, A 61 K 35/78**
 (11) 13832
 (21) **2003-14569**
 (22) 26.08.2003
 (47) 18.11.2003
 (73) VAŠÍČEK Radek Ing., Frýdek-Místek, CZ;
 (72) Vašiček Radek Ing., Frýdek-Místek, CZ;
 (54) **Čajová směs, zmírňující problémy zejména při klimakteriu**
 (74) Pacl Václav, Okrajová 4a, Havířov, 73601;
- 7 (51) **A 23 L 1/187**
 (11) 13851
 (21) **2003-14723**
 (22) 24.10.2003
 (47) 24.11.2003
 (73) ASP CZECH S. R. O., Slušovice, CZ;
 (72) Půlpánová Alena, Olomouc, CZ;
 (54) **Směs na výrobu pudinku**
 (74) Soukup Petr ing., Švédská 3, Olomouc, 77200;
- 7 (51) **A 23 L 1/29, A 23 L 1/302, A 23 L 1/304, A 61 K 31/196, A 61 K 31/355**
 (11) 13822
 (21) **2003-14616**
 (22) 12.09.2003
 (47) 10.11.2003
 (73) MĚCHUROVÁ Alena MUDr. CSc., Praha, CZ;
 (72) Měchurová Alena MUDr. CSc., Praha, CZ;
 (54) **Potravinový doplněk či farmaceutický přípravek k prevenci vrozených vývojových vad užívaný v prekoncepčním a v perikoncepčním období**
- 7 (51) **A 45 C 11/18, A 45 C 11/00**
 (11) 13830
 (21) **2003-14266**
 (22) 21.05.2003
 (47) 18.11.2003
 (73) PEŠLOVÁ Jana Ing., Hradec Králové, CZ;
 (72) Pešlová Jana Ing., Hradec Králové, CZ;
 (54) **Ochranné pouzdro z pružné plastické hmoty**
 (74) Mareš Zdeněk Ing., Staré Čivice 173, Pardubice, 53006;
- 7 (51) **A 47 B 5/04, A 47 B 3/12**
 (11) 13831
 (21) **2003-14330**
 (22) 09.06.2003
 (47) 18.11.2003
 (73) SOUČEK Jan, Kostelec nad Černými lesy, CZ;
 ZOUHAR Norbert, Kostelec nad Černými lesy, CZ;
 (72) Souček Jan, Kostelec nad Černými lesy, CZ;
 Zouhar Norbert, Kostelec nad Černými lesy, CZ;
 (54) **Sklápěcí psací stolek**
 (74) Souček Josef Ing., Murmanská 9, Praha 10, 10000;
- 7 (51) **A 47 B 57/20**
 (11) 13849
 (21) **2003-14672**
 (22) 01.10.2003
 (47) 24.11.2003
 (73) TRESTLES, A. S., Karviná, CZ;
 (72) Maďa Zdeněk Ing., Karviná, CZ;
 (54) **Regalový systém**
 (74) Čermák Karel jr., JUDr. Ph.D., Národní 32, Praha 1, 11000;
- 7 (51) **A 47 J 19/02, A 47 J 19/06**
 (11) 13865
 (21) **2003-14709**
 (22) 20.10.2003
- (47) 01.12.2003
 (73) ETA A. S., Hlinsko, CZ;
 (72) Lacina Lubomír Ing., Hlinsko, CZ;
 Vyhňálek Jan, Hlinsko, CZ;
 (54) **Ústrojí lisu ke kuchyňskému strojků na lisování ovocných nebo zeleninových šťáv**
- 7 (51) **A 47 J 37/04, A 47 J 37/06**
 (11) 13863
 (21) **2003-14599**
 (22) 04.09.2003
 (47) 01.12.2003
 (73) JELEN Josef, Opočno pod Orlickými horami, CZ;
 (72) Jelen Josef, Opočno pod Orlickými horami, CZ;
 (54) **Grilovací zařízení**
 (74) Brykner Jan, Resslova 741, Hradec Králové, 50002;
- 7 (51) **A 61 D 7/04, A 22 B 3/00, A 22 B 5/00, A 22 B 5/02**
 (11) 13841
 (21) **2003-14714**
 (22) 21.10.2003
 (47) 18.11.2003
 (73) TREFIL Pavel Ing. DrSc., Praha, CZ;
 POPLSTEIN Martin Ing., Jílové u Prahy, CZ;
 (72) Trefil Pavel Ing. DrSc., Praha, CZ;
 Poplstein Martin Ing., Jílové u Prahy, CZ;
 (54) **Zařízení pro utrácení zvířat**
- 7 (51) **A 61 H 23/00, A 61 H 23/04**
 (11) 13869
 (21) **2003-14737**
 (22) 30.10.2003
 (47) 01.12.2003
 (73) BORCAD CZ, S. R. O., Fryčovice, CZ;
 (72) Boruta Ivan Ing., Fryčovice, CZ;
 Vostárek Petr Ing., Ostrava, CZ;
 (54) **Masážní zařízení pro porodní postel**
- 7 (51) **A 61 K 9/68**
 (11) 13838
 (21) **2003-14691**
 (22) 13.10.2003
 (47) 18.11.2003
 (73) LABORATORIES, S. R. O., Brno, CZ;
 (72) Muzikant František Pharm Dr., Brno, CZ;
 (54) **Žvýkací guma**
- 7 (51) **A 61 K 31/525, A 61 K 31/4415, A 61 K 31/714, A 61 K 31/195, A 61 P 3/00**
 (11) 13844
 (21) **2003-14350**
 (22) 13.06.2003
 (47) 24.11.2003
 (73) ERBEN Karel MUDr., Provodín, CZ;
 (72) Erben Karel MUDr., Provodín, CZ;
 (54) **Léčivo pro prevenci hyperhomocysteinémie**
 (74) Reichel Pavel Ing., Lopatecká 14, Praha 4, 14700;
- 7 (51) **A 63 B 49/08, A 63 B 49/00**
 (11) 13823
 (21) **2003-14650**
 (22) 24.09.2003
 (47) 10.11.2003
 (73) HRABAL Ladislav Ing. CSc., Praha, CZ;
 (72) Hrabal Ladislav Ing. CSc., Praha, CZ;
 (54) **Tenisová raketa**
 (74) Fischer Michael Ing., Na Hrobci 5, Praha 2, 12800;
- 7 (51) **A 63 H 27/133, A 63 H 27/00, B 64 C 27/12, B 64 C 27/04, B 64 C 27/00**
 (11) 13835

- (21) **2003-14654**
 (22) 24.09.2003
 (47) 18.11.2003
 (73) MS COMPOSIT S. R. O., Tursko, CZ;
 (72) Vorel Karel, Praha, CZ;
 (54) **Přímý náhon nosných rotorů dvourotorových modelů vrtulníků**
 (74) Müller Václav, Filipova 2016, Praha 4, 14800;
- 7 (51) **B 32 B 7/08**
 (11) 13834
 (21) **2003-14609**
 (22) 09.09.2003
 (47) 18.11.2003
 (73) ŽIVNÝ Petr Ing., Praha, CZ;
 (72) Živný Petr Ing., Praha, CZ;
 (54) **Plastové komůrkové desky pro výrobky z těchto desek**
 (74) Čálek Karel, Nad Palatou 12, Praha 5, 15000;
- 7 (51) **B 41 K 1/08, B 41 K 1/36**
 (11) 13866
 (21) **2003-14711**
 (22) 20.10.2003
 (47) 01.12.2003
 (73) MEGAFLEX S. R. O., Praha, CZ;
 (72) Boehm Milan Ing., Praha, CZ;
 (54) **Zařízení pro zabránění přetáčení alfanumerických pásek datového razítka, blokační pásek pro toto zařízení a použití zařízení**
 (74) Reichel Pavel Ing., Lopatecká 14, Praha 4, 14700;
- 7 (51) **B 64 D 17/60**
 (11) 13858
 (21) **2003-14474**
 (22) 21.07.2003
 (47) 01.12.2003
 (73) KRAS CHORNICE A. S., Chornice, CZ;
 (72) Malý Vratislav Ing., Brno, CZ;
 Ducháček Vladimír, Bohuňov, CZ;
 (54) **Zařízení pro otevření obalu padáku**
 (74) Reichel Pavel Ing., Lopatecká 14, Praha 4, 14700;
- 7 (51) **B 64 G 1/26**
 (11) 13818
 (21) **2003-14476**
 (22) 22.07.2003
 (47) 10.11.2003
 (73) HRŇA Zdeněk, Valašské Meziříčí, CZ;
 (72) Hrňa Zdeněk, Valašské Meziříčí, CZ;
 (54) **Zařízení pro zvýšení rychlosti lodí v kosmickém prostoru**
- 7 (51) **B 65 B 3/18, B 65 B 3/04**
 (11) 13856
 (21) **2003-14423**
 (22) 07.07.2003
 (47) 01.12.2003
 SOMMER Jan ml., Havlíčkův Brod, CZ;
 (73) SOMMER Jan st., Havlíčkův Brod, CZ;
 (72) Sommer Jan ml., Havlíčkův Brod, CZ;
 Sommer Jan st., Havlíčkův Brod, CZ;
 (54) **Zařízení pro evakuaci vzduchu z lahví PET před plněním**
- 7 (51) **B 65 D 1/02, B 65 D 1/40**
 (11) 13870
 (21) **2003-14740**
 (22) 30.10.2003
 (47) 01.12.2003
- (73) ŠIMANDL Zdeněk, Slaný, CZ;
 (72) Šimandl Zdeněk, Slaný, CZ;
 (54) **Plastová láhev**
 (74) Belfin Vladimír Ing., P. O. Box 117, Kladno, 27280;
- 7 (51) **B 65 D 33/18**
 (11) 13868
 (21) **2003-14736**
 (22) 29.10.2003
 (47) 01.12.2003
 (73) ALENA SLÁDKOVÁ ARTAS AGENCY, Praha, CZ;
 (72) Sládková Alena Mgr., Praha, CZ;
 (54) **Pokladní vak**
 (74) Pacl Václav, Okrajová 4a, Havířov, 73601;
- 7 (51) **B 65 D 41/46**
 (11) 13815
 (21) **2003-14296**
 (22) 29.05.2003
 (47) 10.11.2003
 (73) COLORCAP ALUMINIUM, Z. O., S. R. O., Havířov, CZ;
 (72) Náhlý František, Šenov, CZ;
 Šimo Jaroslav, Albrechtice, CZ;
 (54) **Uzávěr obalu**
 (74) Bocek Josef Ing., Buriana 4A, Havířov, 73601;
- 7 (51) **B 65 D 41/46, B 65 D 41/62**
 (11) 13816
 (21) **2003-14297**
 (22) 29.05.2003
 (47) 10.11.2003
 (73) COLORCAP ALUMINIUM, Z. O., S. R. O., Havířov, CZ;
 (72) Náhlý František, Šenov, CZ;
 Šimo Jaroslav, Albrechtice, CZ;
 (54) **Přídavný kryt**
 (74) Bocek Josef Ing., Buriana 4A, Havířov, 73601;
- 7 (51) **B 65 D 65/16**
 (11) 13829
 (21) **2003-14696**
 (22) 07.06.2000
 (47) 10.11.2003
 (32) 07.06.1999
 (31) 1999/327063
 (33) US
 (73) COLGATE-PALMOLIVE COMPANY, New York, NY, US;
 (72) Van Gordon Todd, Basking Ridge, NJ, US;
 (54) **Kostka mýdla zabalená do transparentního obalu**
 (74) Hakr Eduard Ing., Přístavní 24, Praha 7, 17000;
- 7 (51) **B 65 D 81/34**
 (11) 13821
 (21) **2003-14568**
 (22) 26.08.2003
 (47) 10.11.2003
 (73) JERIE DESIGN, S. R. O., Praha, CZ;
 (72) Jerieová Zuzana, Praha, CZ;
 (54) **Vyluhovací sáček, obzvláště pro přípravu čaje, kávy a instantních nápojů**
 (74) Buršík Milan Ing., Plzeňská 218/1925, Praha 5, 15000;
- 7 (51) **B 65 D 85/72**
 (11) 13819
 (21) **2003-14561**
 (22) 25.08.2003
 (47) 10.11.2003

- (73) ŠIMONEK Miroslav, Ostrava, CZ;
 (72) Šimonek Miroslav, Ostrava, CZ;
 (54) **Obal na použité potraviny, například žvýkačku**
- 7 (51) **B 67 B 3/12**
 (11) 13845
 (21) **2003-14481**
 (22) 22.07.2003
 (47) 24.11.2003
 (73) SEMERÁD Michal, Praha, CZ;
 (72) Semerád Michal, Praha, CZ;
 (54) **Zavařovací hlava**
 (74) Studený Oldřich JUDr., Komunardů 36, Praha 7, 17000;
- 7 (51) **C 02 F 5/08, C 23 F 11/06, C 23 F 11/18, C 23 F 11/167**
 (11) 13824
 (21) **2003-14655**
 (22) 24.09.2003
 (47) 10.11.2003
 (73) T-WAY CZ, S.R.O., Praha, CZ;
 (72) Pražák Michal Ing., Praha, CZ;
 Moravec Jaroslav Ing. CSc., Praha, CZ;
 (54) **Směs pro dávkování do vod k inhibici koroze a/nebo k ochraně proti úsadám, zejména proti inkrustacím**
 (74) Krmenčík Václav Ing., Nad Štolou 12, Praha 7, 17000;
- 7 (51) **C 09 K 3/18**
 (11) 13839
 (21) **2003-14699**
 (22) 14.10.2003
 (47) 18.11.2003
 (73) VYSOKÁ ŠKOLA CHEMICKO-TECHNOLIGICKÁ V PRAZE, Praha, CZ;
 VÝZKUMNÝ A ZKUŠEBNÍ LETECKÝ ÚSTAV, A. S., Praha, CZ;
 (72) Macák Jan Ing. CSc., Loděnice, CZ;
 Bouška David Ing., Praha, CZ;
 Vošta Jan Doc. Ing. CSc., Praha, CZ;
 Pazderová Martina Ing., Neratovice, CZ;
 Červenka Jindřich, Praha, CZ;
 Malý Pavel Ing., Praha, CZ;
 Jiříček Ivo Ing. CSc., Praha, CZ;
 (54) **Rozmrazovací kapalina pro leteckou techniku, přijatelná pro životní prostředí**
- 7 (51) **C 12 C 12/00**
 (11) 13853
 (21) **2003-14730**
 (22) 27.10.2003
 (47) 24.11.2003
 (73) VÝZKUMNÝ ÚSTAV PIVOVARSKÝ A SLADAŘSKÝ A. S., Praha, CZ;
 (72) Prokeš Josef Ing., Brno, CZ;
 (54) **Pivo ze sladu na bázi směsi běžných a nových druhů obilovin**
 (74) Koldovský Ludvík Ing., Horáčkova 9, Praha 4, 14000;
- 7 (51) **C 12 G 1/036, C 12 L 9/00**
 (11) 13817
 (21) **2003-14446**
 (22) 15.07.2003
 (47) 10.11.2003
 (73) BLÁHA Jindřich Mgr., Chýně, CZ;
 (72) Bláha Jindřich Mgr., Chýně, CZ;
 (54) **Kvasný uzávěr**
- 7 (51) **E 01 H 1/12**
 (11) 13846
 (21) **2003-14514**
 (22) 05.08.2003
 (47) 24.11.2003
 MAŇÁK Vlastimil, Přerov, CZ;
 (73) VACULA Václav, Přerov, CZ;
 (72) Vacula Václav, Přerov, CZ;
 Maňák Vlastimil, Přerov, CZ;
 (54) **Hygienický sběrač psích exkrementů**
 (74) Kučera Zdeněk Ing., Padělky 548, Slušovice, 76315;
- 7 (51) **E 04 B 1/70, E 04 G 21/28**
 (11) 13820
 (21) **2003-14562**
 (22) 25.08.2003
 (47) 10.11.2003
 JEŽEK Josef Ing., Ledec nad Sázavou, CZ;
 (73) VANČATA Pavel Ing., Olomouc, CZ;
 VANČATA Oldřich, Ledec nad Sázavou, CZ;
 (72) Vančata Pavel Ing., Olomouc, CZ;
 Vančata Oldřich, Ledec nad Sázavou, CZ;
 Ježek Josef Ing., Ledec nad Sázavou, CZ;
 (54) **Zařízení pro vysoušení a větrání zavhlých staveb a obytných prostor**
- 7 (51) **E 05 C 17/20, E 05 C 17/22, E 05 C 17/18**
 (11) 13847
 (21) **2003-14660**
 (22) 26.09.2003
 (47) 24.11.2003
 (73) EDSCHA BOHEMIA S. R. O., Kamenice nad Lipou, CZ;
 (72) Vaněk Pavel Ing., Nová Včelnice, CZ;
 Beyer Markus, Remscheid, DE;
 (54) **Omezovač dveří pro motorová vozidla**
 (74) Buršík Milan Ing., Plzeňská 218/1925, Praha 5, 15000;
- 7 (51) **E 21 C 31/00, E 21 C 29/00, E 21 C 35/00**
 (11) 13840
 (21) **2003-14706**
 (22) 16.10.2003
 (47) 18.11.2003
 (73) DIOS JEDLINK, S. R. O., Řevnice, CZ;
 (72) Vinklárek Martin Ing., Ostrava, CZ;
 (54) **Zařízení pro kontrolu rychlosti těžního stroje**
 (74) Vobořil Bohuslav Ing., Nad Štolou 12, Praha 7, 17000;
- 7 (51) **F 01 B 9/02, F 02 B 75/32**
 (11) 13862
 (21) **2003-14586**
 (22) 03.09.2003
 (47) 01.12.2003
 (73) VÍCH Vladimír, Roztoky u Prahy, CZ;
 (72) Vich Vladimír, Roztoky u Prahy, CZ;
 (54) **Zařízení pro zlepšení technických parametrů pístových spalovacích motorů**
- 7 (51) **F 01 N 7/18**
 (11) 13855
 (21) **2003-14379**
 (22) 23.06.2003
 (47) 01.12.2003
 (73) KRATOCHVÍL Jiří, Klášterec nad Ohří, CZ;
 (72) Kratochvíl Jiří, Klášterec nad Ohří, CZ;
 (54) **Zařízení pro uchycení ozdobné koncovky výfuku automobilu**
 (74) Michalec Jan JUDr., Dlouhá 5, Ústí nad Labem, 40001;
- 7 (51) **F 02 B 33/02, F 02 B 25/26, F 02 B 29/00**
 (11) 13861
 (21) **2003-14529**

- (22) 08.08.2003
 (47) 01.12.2003
 (73) VÍCH Vladimír, Roztoky u Prahy, CZ;
 (72) Vích Vladimír, Roztoky u Prahy, CZ;
 (54) **Zařízení pro ovládání sání a výfuku dvoudobého pístového spalovacího motoru**
- 7 (51) **F 03 B 5/00**
 (11) 13837
 (21) **2003-14685**
 (22) 09.10.2003
 (47) 18.11.2003
 (73) ŠTĚRBA Miroslav Ing., Praha, CZ;
 (72) Štěrba Miroslav Ing., Praha, CZ;
 (54) **Hydromotor**
 (74) Andera Jiří Ing., Nad Štolou 12, Praha 7, 17000;
- 7 (51) **F 04 B 15/02**
 (11) 13871
 (21) **2003-14758**
 (22) 05.11.2003
 (47) 01.12.2003
 (73) AQUA SPOL, SPOL. S R.O., Praha, CZ;
 (72) Krbec Václav, Praha, CZ;
 (54) **Ponorné kalové čerpadlo**
- 7 (51) **F 16 H 1/28**
 (11) 13857
 (21) **2003-14438**
 (22) 10.07.2003
 (47) 01.12.2003
 (73) ŠESTÁK Josef, Břeclav, CZ;
 (72) Šesták Josef, Břeclav, CZ;
 (54) **Hypocykloidní planetový převod**
- 7 (51) **F 16 H 7/04**
 (11) 13867
 (21) **2003-14712**
 (22) 21.10.2003
 (47) 01.12.2003
 (73) FARMTEC A. S., Tábor, CZ;
 (72) Anděl Pavel Ing., Sezimovo Ústí, CZ;
 Mleziva Jaroslav, Opařany, CZ;
 Vostárek Pavel, Mladá Vožice, CZ;
 (54) **Reverzační lanový pohon s pružným nekonečným lanem**
 (74) Koňák Antonín, Karla Čapka 808, Milevsko, 39901;
- 7 (51) **F 21 S 10/02**
 (11) 13860
 (21) **2003-14519**
 (22) 05.08.2003
 (47) 01.12.2003
 (73) ŽALSKÝ Zdeněk, Praha, CZ;
 (72) Žalský Zdeněk, Praha, CZ;
 (54) **Zařízení na opakovanou změnu barvy svitu**
- 7 (51) **F 23 G 7/00**
 (11) 13850
 (21) **2003-14703**
 (22) 26.09.2003
 (47) 24.11.2003
 (73) SDRUŽENÍ FYZICKÝCH OSOB BHSEKO, Praha, CZ;
 (72) Beránek Jaroslav Ing. CSc., Praha, CZ;
 Holý Jiří Ing., Praha, CZ;
 Skopal Vladimír Ing., Golčův Jeníkov, CZ;
 (54) **Zařízení k získávání tepelné energie ze spalitelných kalů**
 (74) Šimek Libor Ing., Kartouzská 4, Praha 5, 15099;
- 7 (51) **F 24 D 7/00**
- (11) 13843
 (21) **2003-14244**
 (22) 14.05.2003
 (47) 24.11.2003
 (73) RICHTR Ladislav Ing., Praha, CZ;
 (72) Ríchtr Ladislav Ing., Praha, CZ;
 (54) **Zapojení RITHERM systému ohřevu topného média**
- 7 (51) **F 24 J 3/08, F 24 F 5/00**
 (11) 13848
 (21) **2003-14669**
 (22) 01.10.2003
 (47) 24.11.2003
 (73) UTÍKAL Jaroslav, Samotíšky, CZ;
 (72) Utíkal Jaroslav, Samotíšky, CZ;
 (54) **Zařízení pro kompenzaci teplotních rozdílů, zejména pro pasivní a nízkoenergetické stavby**
 (74) Holasová Hana Ing. Mgr., Křížová 4, Brno, 60300;
- 7 (51) **F 27 D 23/04**
 (11) 13842
 (21) **2003-14173**
 (22) 18.04.2003
 (47) 24.11.2003
 (73) BROŽ Štěpán, Nový Jičín, CZ;
 BRECKA Petr, Dobříš, CZ;
 (72) Brož Štěpán, Nový Jičín, CZ;
 Brecka Petr, Dobříš, CZ;
 (54) **Zařízení pro míchání taveniny**
- 7 (51) **F 28 F 21/08, F 28 F 21/02, F 28 F 13/18, F 24 J 2/48**
 (11) 13859
 (21) **2003-14490**
 (22) 25.07.2003
 (47) 01.12.2003
 (73) INVESTMENT & PARTNERS, INC., Belize, BZ;
 (72) Kozlíkov Vadim Ljvovič, Moskva, RU;
 Sparavalo Vojislav, Praha, CZ;
 (54) **Vrstevnatá struktura zvyšující vyzařování zahřátého povrchu a zařízení pro ohřev**
 (74) Korejzová Zdeňka JUDr., Spálená 29, Praha 1, 11000;
- 7 (51) **G 01 B 3/02, G 01 B 3/56, G 01 B 5/24**
 (11) 13828
 (21) **2003-14690**
 (22) 13.10.2003
 (47) 10.11.2003
 (73) METRIE SPOL. S R. O., Loštice, CZ;
 (72) John Petr starší, Loštice, CZ;
 (54) **Multifunkční měřidlo**
 (74) Soukup Petr ing., Švédská 3, Olomouc, 77200;
- 7 (51) **G 01 N 31/22**
 (11) 13825
 (21) **2003-14677**
 (22) 06.10.2003
 (47) 10.11.2003
 (73) ORITEST SPOL. S R. O., Praha, CZ;
 (72) Pitschmann Vladimír, Praha 5, CZ;
 (54) **Indikační směs jako náplň detekční trubičky ke zjišťování oxidu siřičitého v ovzduší**
- 7 (51) **G 06 F 17/60, G 09 F 19/18**
 (11) 13833
 (21) **2003-14570**
 (22) 26.08.2003
 (47) 18.11.2003
 (73) VAŠÍČEK Radek Ing., Frýdek - Místek, CZ;
 (72) Vašíček Radek Ing., Frýdek - Místek, CZ;

- (54) **Dynamický sdělovací systém, zejména pro představení obchodních informací klientům**
(74) Pacl Václav, Okrajová 4, Havířov - Podlesí, 73601;
- 7 (51) **G 08 G 1/123, G 08 G 1/133**
(11) 13827
(21) **2003-14688**
(22) 10.10.2003
(47) 10.11.2003
(73) SECAR BOHEMIA, A. S., Kamenice, CZ;
(72) Vacek Petr, Beroun, CZ;
(54) **Zařízení pro monitorování pohybu předmětu, zejména vozidla**
(74) Andera Jiří Ing., Nad Štolou 12, Praha 7, 17000;
- 7 (51) **G 09 B 9/00, G 09 B 9/08**
(11) 13864
(21) **2003-14707**
(22) 10.10.2003
(47) 01.12.2003
(73) SUP-TECHNIK SPOL. S R.O., Praha, CZ;
(72) Prchlík František, Praha, CZ;
(54) **Simulátor volného pádu**
(74) Belfín Vladimír Ing., P. O. BOX 117, Kladno, 27280;
- 7 (51) **G 09 F 23/00, G 09 F 23/02, G 09 F 23/10, G 09 F 23/12**
(11) 13854
(21) **2003-14156**
(22) 14.04.2003
(47) 01.12.2003
(73) NĚMCOVÁ Dana, Písek, CZ;
(72) Němcová Dana, Písek, CZ;
(54) **Reklamní prostředek**
- 7 (51) **G 11 B 33/02, A 47 B 57/10, G 09 F 5/02**
(11) 13836
(21) **2003-14659**
(22) 26.09.2003
(47) 18.11.2003
(73) SKLENÁŘ Milan, Třebíč, CZ;
(72) Sklenář Milan, Třebíč, CZ;
(54) **Stojan na datové nosiče**
- 7 (51) **H 01 H 71/54, H 01 H 71/52, H 01 H 71/00, H 01 H 71/40**
(11) 13852
(21) **2003-14727**
(22) 24.10.2003
(47) 24.11.2003
(73) HESS TRADING SK, SPOL. S R. O., Skalica, SK;
(72) Martinusík Miroslav, Dubňany, CZ;
(54) **Spoušťový mechanismus jističe**
(74) Vanděliková Jana Ing., Hradební 3, Praha, 11000;
- 7 (51) **H 01 J 61/10, H 01 J 61/30**
(11) 13826
(21) **2003-14684**
(22) 08.10.2003
(47) 10.11.2003
(73) FOUSEK Pavel Ing., Praha, CZ;
(72) Fousek Pavel Ing., Praha, CZ;
(54) **Zářivková trubice s odrazovou plochou**

Seznam majitelů zapsaných užitéch vzorů

(73)	(11)	(51)	(73)	(11)	(51)
ALENA SLÁDKOVÁ ARTAS AGENCY, Praha, CZ;	13868	B 65 D 33/18	KRAS CHORNICE A. S., Chornice, CZ;	13858	B 64 D 17/60
AQUA SPOL, SPOL. S R.O., Praha, CZ;	13871	F 04 B 15/02	KRATOCHVÍL Jiří, Klášterec nad Ohří, CZ;	13855	F 01 N 7/18
ASP CZECH S. R. O., Slušovice, CZ;	13851	A 23 L 1/187	LABORATORIES, S. R. O., Brno, CZ;	13838	A 61 K 9/68
BLÁHA Jindřich Mgr., Chýně, CZ;	13817	C 12 G 1/036	MAŇÁK Vlastimil, Přerov, CZ;	13846	E 01 H 1/12
BORCAD CZ, S. R. O., Fryčovice, CZ;	13869	A 61 H 23/00	MĚCHUROVÁ Alena MUDr. CSc., Praha, CZ;	13822	A 23 L 1/29
BRECKA Petr, Dobříš, CZ;	13842	F 27 D 23/04	MEGAFLEX S. R. O., Praha, CZ;	13866	B 41 K 1/08
BROŽ Štěpán, Nový Jičín, CZ;	13842	F 27 D 23/04	METRIE SPOL. S R. O., Loštice, CZ;	13828	G 01 B 3/02
COLGATE-PALMOLIVE COMPANY, New York, NY, US;	13829	B 65 D 65/16	MS COMPOSIT S. R. O., Tursko, CZ;	13835	A 63 H 27/133
COLORCAP ALUMINIUM, Z. O., S. R. O., Havířov, CZ;	13815	B 65 D 41/46	NĚMCOVÁ Dana, Písek, CZ;	13854	G 09 F 23/00
COLORCAP ALUMINIUM, Z. O., S. R. O., Havířov, CZ;	13816	B 65 D 41/46	ORITEST SPOL. S R. O., Praha, CZ;	13825	G 01 N 31/22
DIOS JEDLINK, S. R. O., Řevnice, CZ;	13840	E 21 C 31/00	PEŠLOVÁ Jana Ing., Hradec Králové, CZ;	13830	A 45 C 11/18
EDSCHA BOHEMIA S. R. O., Kamenice nad Lipou, CZ;	13847	E 05 C 17/20	POPLSTEIN Martin Ing., Jílové u Prahy, CZ;	13841	A 61 D 7/04
ERBEN Karel MUDr., Provodín, CZ;	13844	A 61 K 31/525	RICHTR Ladislav Ing., Praha, CZ;	13843	F 24 D 7/00
ETA A. S., Hlinsko, CZ;	13865	A 47 J 19/02	SDRUŽENÍ FYZICKÝCH OSOB BHSEKO, Praha, CZ;	13850	F 23 G 7/00
FARMTEC A. S., Tábor, CZ;	13867	F 16 H 7/04	SECAR BOHEMIA, A. S., Kamenice, CZ;	13827	G 08 G 1/123
FOUSEK Pavel Ing., Praha, CZ;	13826	H 01 J 61/10	SEMERÁD Michal, Praha, CZ;	13845	B 67 B 3/12
HESS TRADING SK, SPOL. S R. O., Skalica, SK;	13852	H 01 H 71/54	SKLENÁŘ Milan, Třebíč, CZ;	13836	G 11 B 33/02
HRABAL Ladislav Ing. CSc., Praha, CZ;	13823	A 63 B 49/08	SOMMER Jan st., Havlíčkův Brod, CZ;	13856	B 65 B 3/18
HRŇA Zdeněk, Valašské Meziříčí, CZ;	13818	B 64 G 1/26	SOMMER Jan ml., Havlíčkův Brod, CZ;	13856	B 65 B 3/18
INVESTMENT & PARTNERS, INC., Belize, BZ;	13859	F 28 F 21/08	SOUČEK Jan, Kostelec nad Černými lesy, CZ;	13831	A 47 B 5/04
JELEN Josef, Opočno pod Orlickými horami, CZ;	13863	A 47 J 37/04	SUP-TECHNIK SPOL. S R.O., Praha, CZ;	13864	G 09 B 9/00
JERIE DESIGN, S. R. O., Praha, CZ;	13821	B 65 D 81/34	ŠESTÁK Josef, Břeclav, CZ;	13857	F 16 H 1/28
JEŽEK Josef Ing., Ledec nad Sázavou, CZ;	13820	E 04 B 1/70	ŠIMANDL Zdeněk, Slaný, CZ;	13870	B 65 D 1/02
			ŠIMONEK Miroslav, Ostrava, CZ;	13819	B 65 D 85/72

ŠTĚRBA Miroslav Ing., Praha, CZ;	13837	F 03 B 5/00
TREFIL Pavel Ing. DrSc., Praha, CZ;	13841	A 61 D 7/04
TRESTLES, A. S., Karviná, CZ;	13849	A 47 B 57/20
T-WAY CZ, S.R.O., Praha, CZ;	13824	C 02 F 5/08
UTÍKAL Jaroslav, Samotíšky, CZ;	13848	F 24 J 3/08
VACULA Václav, Přerov, CZ;	13846	E 01 H 1/12
VANČATA Oldřich, Ledec nad Sázavou, CZ;	13820	E 04 B 1/70
VANČATA Pavel Ing., Olomouc, CZ;	13820	E 04 B 1/70
VAŠÍČEK Radek Ing., Frýdek - Místek, CZ;	13833	G 06 F 17/60
VAŠÍČEK Radek Ing., Frýdek - Místek, CZ;	13832	A 23 F 3/00
VÍCH Vladimír, Roztoky u Prahy, CZ;	13861	F 02 B 33/02
VÍCH Vladimír, Roztoky u Prahy, CZ;	13862	F 01 B 9/02
VYSOKÁ ŠKOLA CHEMICKO-TECHNOLIGICKÁ V PRAZE, Praha, CZ;	13839	C 09 K 3/18
VÝZKUMNÝ A ZKUŠEBNÍ LETECKÝ ÚSTAV, A. S., Praha, CZ;	13839	C 09 K 3/18
VÝZKUMNÝ ÚSTAV PIVOVARSKÝ A SLADAŘSKÝ A. S., Praha, CZ;	13853	C 12 C 12/00
ZOUHAR Norbert, Kostelec nad Černými lesy, CZ;	13831	A 47 B 5/04
ŽALSKÝ Zdeněk, Praha, CZ;	13860	F 21 S 10/02
ŽIVNÝ Petr Ing., Praha, CZ;	13834	B 32 B 7/08

FG4Q**Zapsané průmyslové vzory**

31818	26-05
31819	28-03
31820	28-03
31821	07-99
31822	12-11
31823	14-03
31824	06-99
31825	06-03
31826	09-01
31827	19-08
31828	26-03
31829	15-05
31830	13-03
31831	23-01
31832	28-03
31833	12-11
31834	19-06
31835	09-03
31836	09-01
31837	13-01
31838	08-08
31839	02-07
31840	19-06
31841	22-05
31842	21-01
31843	12-11
31844	23-02
31845	09-02
31846	12-08
31847	23-01
31848	01-01
31849	07-07
31850	03-01
31851	06-04
31852	09-03
31853	07-01
31854	09-99
31855	02-07
31856	25-01
31857	06-01
31858	22-05
31859	14-03
31860	11-02
31861	11-02
31862	11-01
31863	11-01
31864	20-03
31865	25-03
31866	24-04
31867	12-16
31868	02-02
31869	25-01

- (51) **01-01**
 (11) 31848
 (21) 2003-34579
 (22) 17.04.2003
 (15) 20.11.2003
 (45) 20.11.2003
 (54) Sušenka
 (28) 1
 (32) 25.10.2002
 (31) DM/062552
 (33) WO
 (73) GENERALE BISCUIT S. A., Athis-Mons, FR;
 (72) Rocher Patrick, Le Plessis Robinson, FR;
 (55)



1.1



1.2



1.2

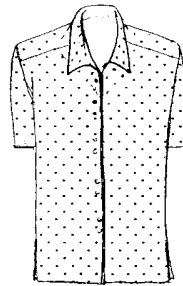

2.1

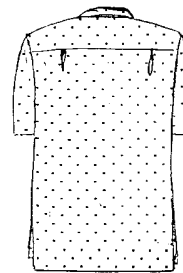

2.2

- (51) **02-02**
 (11) 31868
 (21) 2003-34621
 (22) 12.05.2003
 (15) 01.12.2003
 (45) 01.12.2003
 (54) Oděvy
 (28) 5
 (73) BOČANOVÁ Daniela akad. malířka, Praha, CZ;
 (72) Bočanová Daniela akad. malířka, Praha, CZ;
 (55)

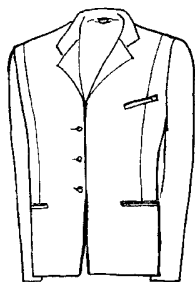

1.1

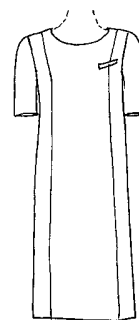

3.1

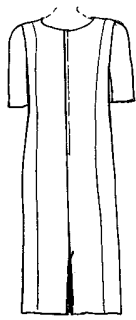

3.2

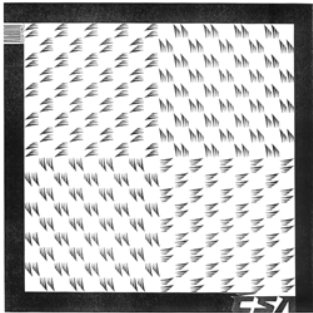

4.1



5.1

- (51) 02-07
- (11) 31839
- (21) 2003-34585
- (22) 25.04.2003
- (15) 13.11.2003
- (45) 13.11.2003
- (54) Přezka
- (28) 2
- (73) HANUŠ Martin, Nový Knín, CZ;
- (72) Hanuš Martin, Nový Knín, CZ;
- (55)

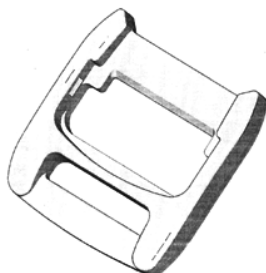

1.1

- (51) 02-07
- (11) 31855
- (21) 2003-34586
- (22) 25.04.2003
- (15) 25.11.2003
- (45) 25.11.2003
- (54) Opasek
- (28) 1
- (73) HANUŠ Martin, Nový Knín, CZ;
- (72) Hanuš Martin, Nový Knín, CZ;
- (55)

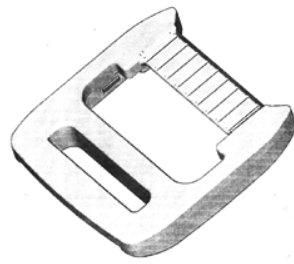

1.2

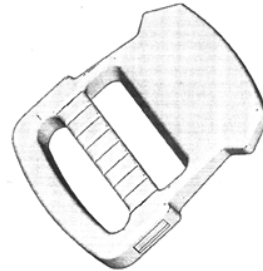

2.1

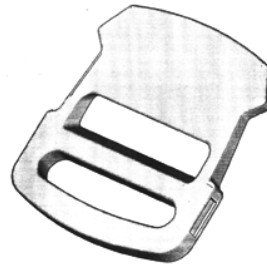

2.2



1.1

- (51) 03-01
- (11) 31850
- (21) 2003-34591
- (22) 25.04.2003
- (15) 20.11.2003
- (45) 20.11.2003
- (54) Pouzdro
- (28) 1
- (73) HANUŠ Martin, Nový Knín, CZ;
- (72) Hanuš Martin, Nový Knín, CZ;

(55)



1.1



1.2



1.3

(51) **06-01**

(11) 31857

(21) 2003-34610

(22) 05.05.2003

(15) 25.11.2003

(45) 25.11.2003

(54) Židle

(28) 1

(73) WEIGL Miloslav, Brno, CZ;

(72) Weigl Miloslav, Brno, CZ;

(55)



1.1

(51) **06-03**

(11) 31825

(21) 2003-34648

(22) 26.05.2003

(15) 05.11.2003

(45) 05.11.2003

(54) Stůl na počítač

(28) 5

(73) KUČEROVSKÝ Richard, Brno, CZ;

(72) Kučerovský Richard, Brno, CZ;

(55)



1.1



2.1



3.1



4.1



5.1

- (51) **06-04**
- (11) 31851
- (21) 2003-34598
- (22) 29.04.2003
- (15) 20.11.2003
- (45) 20.11.2003
- (54) Stavebnicový regál
- (28) 2
- (73) VORLÍČEK Jiří, Praha, CZ;
- (72) Vorlíček Jiří, Praha, CZ;
- (55)



1.1



2.1

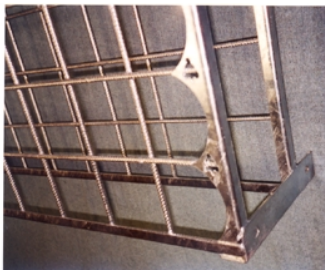

2.2

- (51) **06-99**
- (11) 31824
- (21) 2003-34574
- (22) 17.04.2003
- (15) 05.11.2003
- (45) 05.11.2003
- (54) Litinový podstavec pro vánoční stromek
- (28) 1
- (73) DVOŘÁČEK Jaroslav Ing., Brno, CZ;
- (72) Dvořáček Jaroslav Ing., Brno, CZ;
- (55)



1.1

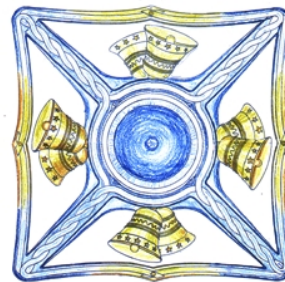

1.2

- (51) **07-01**
- (11) 31853
- (21) 2003-34433
- (22) 07.02.2003
- (15) 25.11.2003
- (45) 25.11.2003
- (54) Koflíky a ozdobné prvky k drobnému nádobí
- (28) 9
- (32) 12.08.2002
- (31) 4 02 06 814.9
- (33) DE
- (73) MERZ & KRELL GMBH & CO. KGAA, Gross-Bieberau, DE;
- (72) Schmidt Michael, Stuttgart, DE;
- (55)



1.1



2.1



3.1

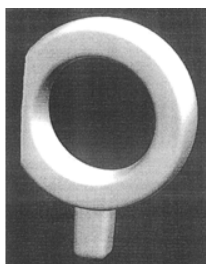

4.1



5.1



5.2

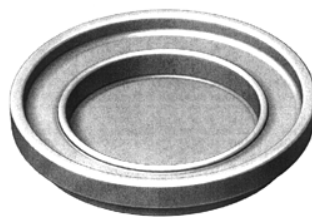

6.1

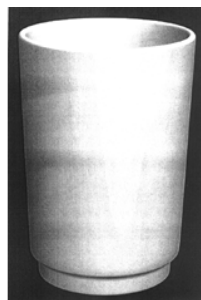

7.1

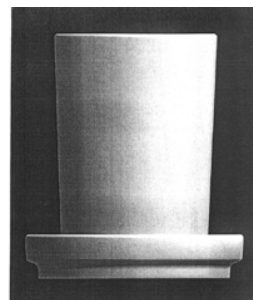

8.1

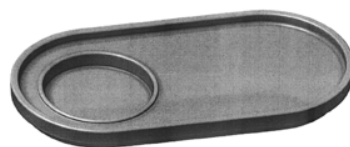

9.1

- (51) 07-07
 (11) 31849
 (21) 2003-34590
 (22) 25.04.2003
 (15) 20.11.2003
 (45) 20.11.2003
 (54) Vak na pitnou vodu
 (28) 1
 (73) HANUŠ Martin, Nový Knín, CZ;
 (72) Hanuš Martin, Nový Knín, CZ;

(55)



1.1



1.2

- (51) 07-99
- (11) 31821
- (21) 2002-34248
- (22) 15.10.2002
- (15) 05.11.2003
- (45) 05.11.2003
- (54) Držák na sáčky
- (28) 1
- (32) 15.04.2002
- (31) 3002933
- (33) GB
- (73) UNILEVER NV, Rotterdam, NL;
- (72) Maskell William John, London, GB;
- (55)

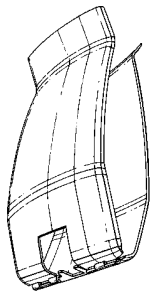

1.1

- (51) 08-08
- (11) 31838
- (21) 2003-34562
- (22) 10.04.2003
- (15) 13.11.2003
- (45) 13.11.2003
- (54) Ozdobný šroub zejména pro upínání vánočních stromků
- (28) 6
- (73) DVOŘÁČEK Jaroslav Ing., Brno, CZ;
- (72) Dvořáček Jaroslav Ing., Brno, CZ;

(55)



1.1



2.1

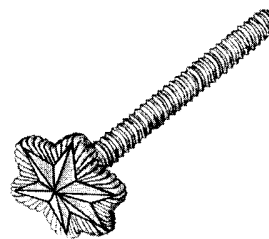

3.1



4.1



5.1



6.1

- (51) **09-01**
 (11) 31826
 (21) 2003-34480
 (22) 25.02.2003
 (15) 11.11.2003
 (45) 11.11.2003
 (54) Láhev
 (28) 1
 (32) 19.09.2002
 (31) 4 02 07 944.2
 (33) DE
 (73) LIDL STIFTUNG & CO. KG, Neckarsulm, DE;
 (72) Häckl Andreas, Ilsfeld, DE;
 (55)



1.1

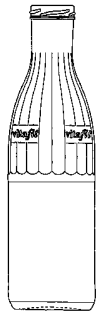

1.2

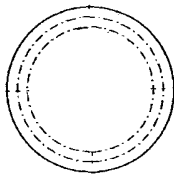

1.3

- (51) **09-01**
 (11) 31836
 (21) 2003-34456
 (22) 17.02.2003
 (15) 13.11.2003
 (45) 13.11.2003
 (54) Kelímek
 (28) 1
 (32) 17.08.2002
 (31) 4 02 06 872.6
 (33) DE
 (73) HENKEL KOMMANDITGESELLSCHAFT AUF
 AKTIEN, Düsseldorf, DE;
 (72) Marcot Dominique, Puteaux, FR;

(55)

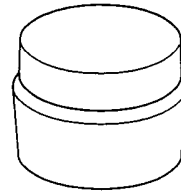

1.1

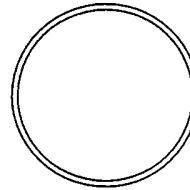

1.2

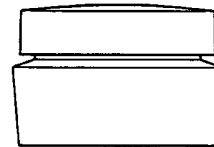

1.3

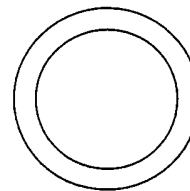

1.4

- (51) **09-02**
 (11) 31845
 (21) 2003-34505
 (22) 07.03.2003
 (15) 20.11.2003
 (45) 20.11.2003
 (54) Nádoba s uzávěrem
 (28) 1
 (73) HEKRA OPAVA, S. R. O., Opava, CZ;
 (72) Heinzke Josef, Neplachovice, CZ;
 (55)

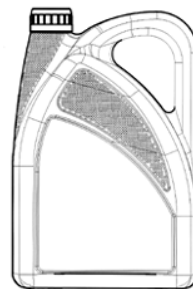

1.1

(55)

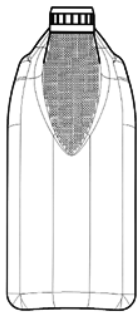

1.2

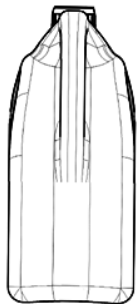

1.3



1.4

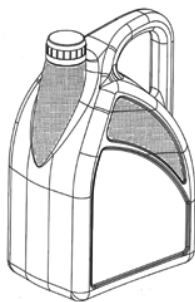

1.5



1.1



2.1

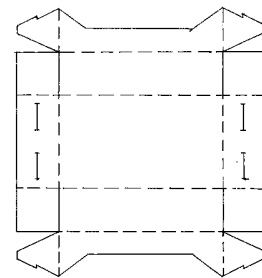

3.1



4.1

- (51) 09-03
- (11) 31835
- (21) 2003-34439
- (22) 12.02.2003
- (15) 13.11.2003
- (45) 13.11.2003
- (54) Nástřih obalu a obal na cukrovinky
- (28) 4
- (73) ŠKVRNA Vladimír, Hořice, CZ;
- (72) Škvrna Vladimír, Hořice, CZ;

- (51) 09-03
- (11) 31852
- (21) 2003-34601
- (22) 30.04.2003
- (15) 20.11.2003
- (45) 20.11.2003
- (54) Skládací krabička
- (28) 1
- (32) 01.11.2002
- (31) 4 02 09 105.1
- (33) DE
- (73) HENKEL KOMMANDITGESELLSCHAFT AUF AKTIEN, Düsseldorf, DE;
- (72) Diète Willi, Leverkusen, DE;

(55)



1.1



1.2

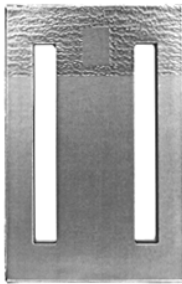

1.3



1.4

- (51) 09-99
- (11) 31854
- (21) 2003-34565
- (22) 11.04.2003
- (15) 25.11.2003
- (45) 25.11.2003
- (54) Chráníč hran
- (28) 2
- (32) 11.10.2002
- (31) M 02-1484
- (33) SE
- (73) INTER IKEA SYSTEMS B.V., LN Delft, NL;
- (72) Dickner Allan, Älmhult, SE;
- (55)

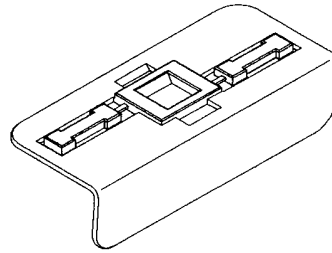

1.6

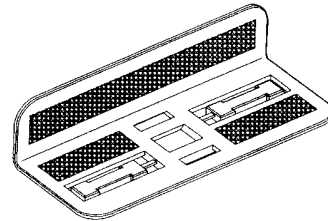

1.7

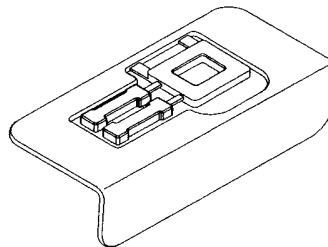

2.6

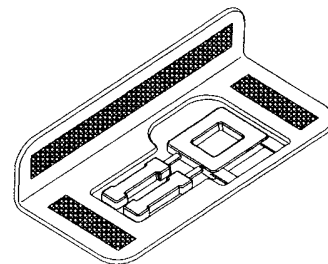

2.7

- (51) **11-01**
 (11) 31863
 (21) 2003-34769
 (22) 22.07.2003
 (15) 25.11.2003
 (45) 25.11.2003
 (54) Umělecký výrobek z minikorálek
 (28) 7
 (73) KRAMEROVÁ Marina, Praha, CZ;
 (72) Kramerová Marina, Praha, CZ;
 (55)

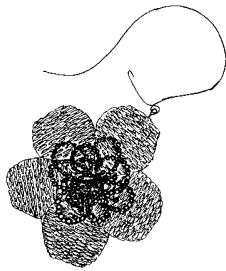

1.1

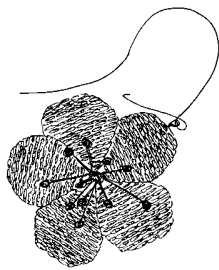

2.1

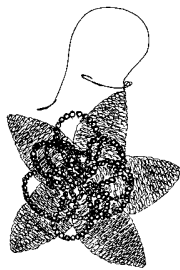

3.1



4.1

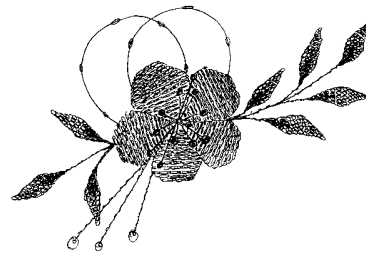

5.1

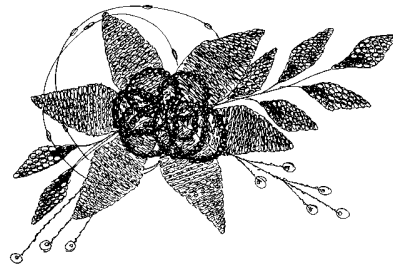

6.1

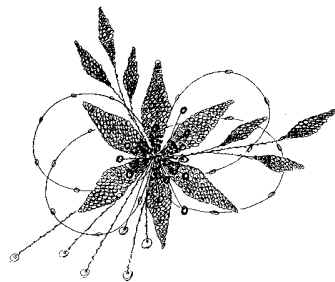

7.1

- (51) **11-01**
 (11) 31862
 (21) 2003-34675
 (22) 05.06.2003
 (15) 25.11.2003
 (45) 25.11.2003
 (54) Umělecký výrobek z minikorálek
 (28) 10
 (73) KRAMEROVÁ Marina, Praha, CZ;
 (72) Kramerová Marina, Praha, CZ;
 (55)



1.1

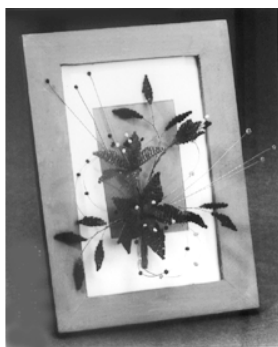

2.1



3.1



4.1



5.1

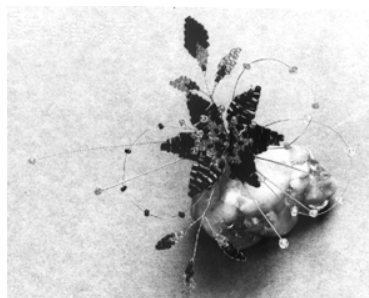

6.1

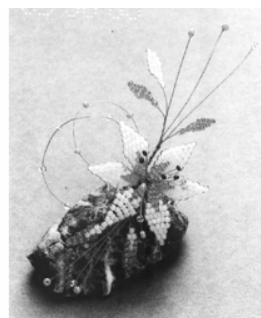

7.1

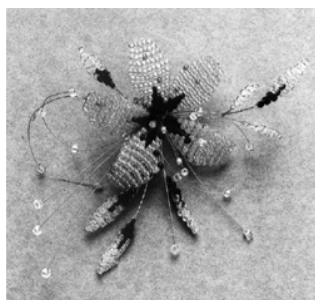

8.1

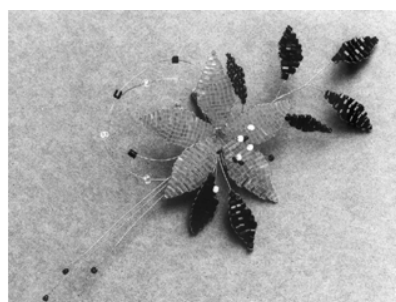

9.1

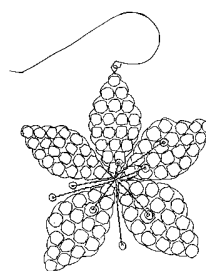

10.1

- (51) **11-02**
 (11) 31860
 (21) 2003-34661
 (22) 29.05.2003
 (15) 25.11.2003
 (45) 25.11.2003
 (54) Skleněné ozdobné předměty
 (28) 5
 (32) 03.12.2003, 03.12.2003, 03.12.2002, 03.12.2003,
 03.12.2003
 (31) MU 4188/2002, MU 4189/2002, MU 4185/2002, MU
 4186/2002, MU 4187/2002
 (33) AT, AT, AT, AT, AT
 (73) SWAROVSKI AKTIENGESELLSCHAFT, Triesen,
 LI;
 (72) Hirzinger Anton, Kramsach, AT;
 Stamey Michael, Orlando, FL, US;
 Zendron Martin, Wattens, AT;
 Mair Edith, Wattens, AT;
 (55)

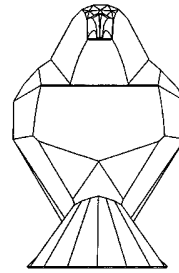

1.6

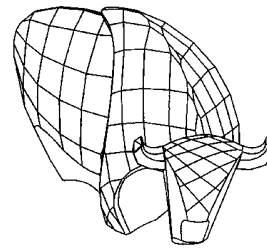

2.1

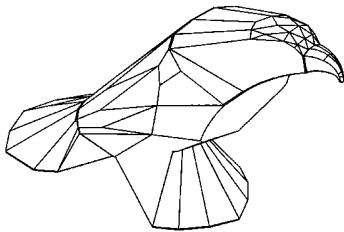

1.1

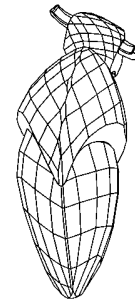

2.2

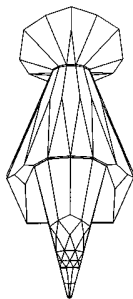

1.2

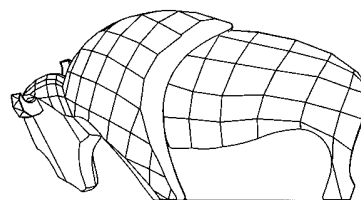

2.3

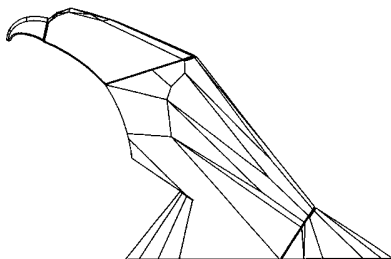

1.3

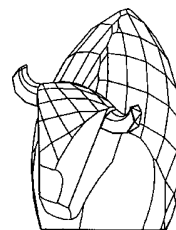

2.6

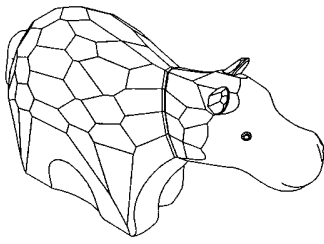

3.1

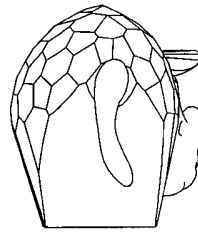

4.5

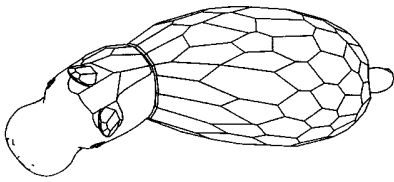

3.2

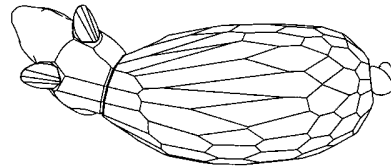

4.6

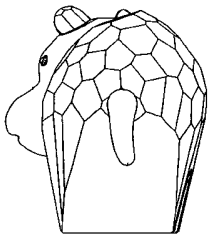

3.3

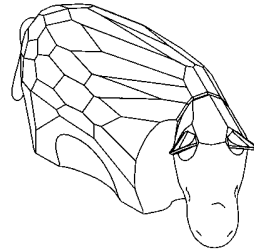

4.7

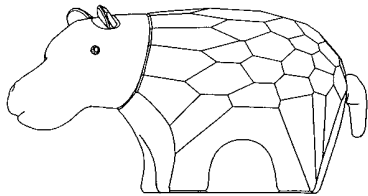

3.6

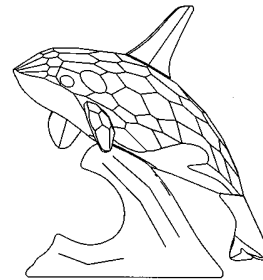

5.1

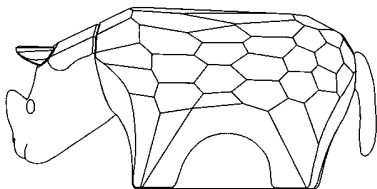

4.2

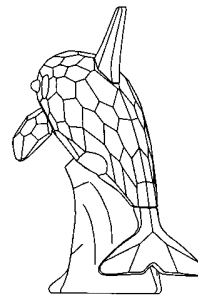

5.4

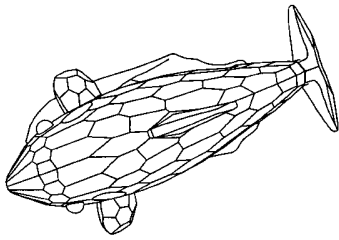

5.5

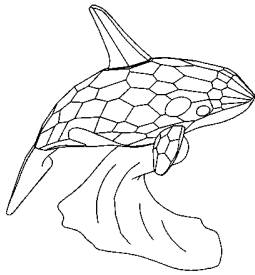

5.6

- (51) **11-02**
- (11) 31861
- (21) 2003-34662
- (22) 30.05.2003
- (15) 25.11.2003
- (45) 25.11.2003
- (54) Skleněný golfový míček
- (28) 2
- (73) PRECIOSA, A.S., Jablonec nad Nisou, CZ;
- (72) Vavřích Petr, Turnov, CZ;
- (55)

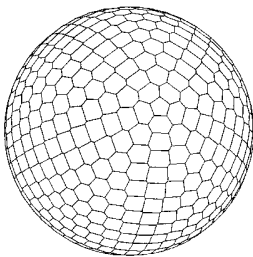

1.1

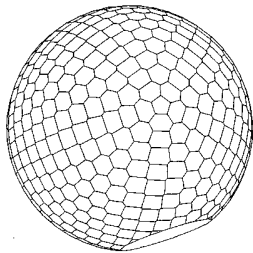

2.1

- (51) **12-08**
- (11) 31846
- (21) 2003-34523
- (22) 19.03.2003
- (15) 20.11.2003
- (45) 20.11.2003
- (54) Automobil
- (28) 2
- (32) 20.09.2002
- (31) 155075
- (33) ES
- (73) SEAT, S.A., Barcelona, ES;
- (72) Cruz Alarcon Felipe, Barcelona, ES;
- (55)

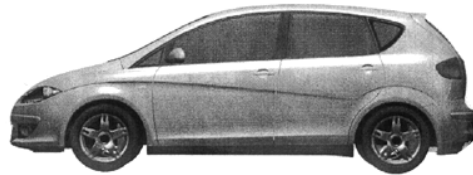

1.1

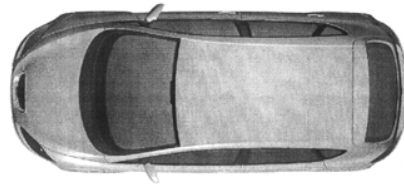

1.2



1.3

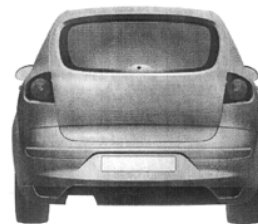

1.4



1.5



1.6



2.6



2.1



2.2

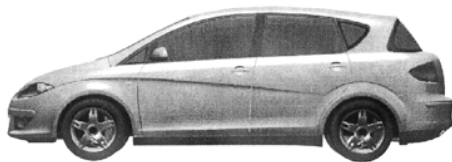

2.3

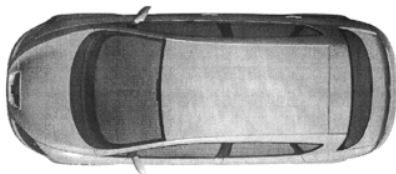

2.4



2.5

- (51) **12-11**
 (11) 31822
 (21) 2002-34335
 (22) 06.12.2002
 (15) 05.11.2003
 (45) 05.11.2003
 (54) Kolo motocyklu
 (28) 2
 (32) 07.06.2002, 07.06.2002
 (31) 3004204, 3004205
 (33) GB, GB
 (73) BRUMBY CORPORATION LIMITED, Douglas, GB;
 (72) Lucaora Luigi, San Marino, IT;
 (55)

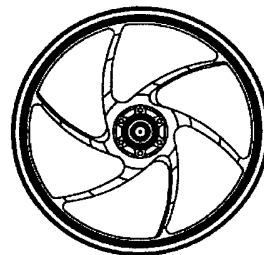

1.1

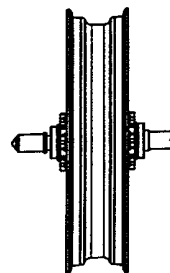

1.2

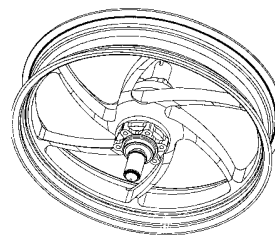

1.3

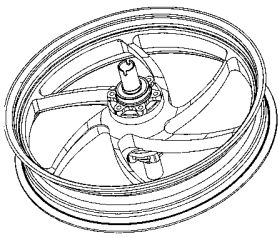

1.4

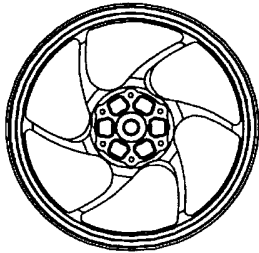

2.1

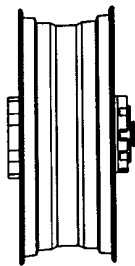

2.2

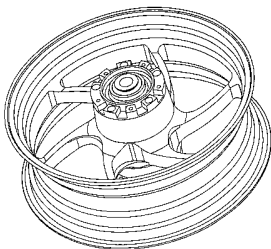

2.3

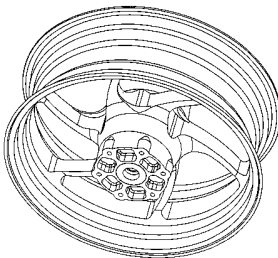

2.4

- (51) **12-11**
- (11) 31833
- (21) 2002-34330
- (22) 06.12.2002
- (15) 13.11.2003
- (45) 13.11.2003
- (54) Palivová nádrž motocyklu
- (28) 1
- (32) 07.06.2002
- (31) 3004188
- (33) GB
- (73) BRUMBY CORPORATION LIMITED, Douglas, GB;
- (72) Horstmann Dan, London, GB;
- Kilford Clive, London, GB;
- Carpenter Nicholas, London, GB;
- Everett Stephen, London, GB;
- (55)

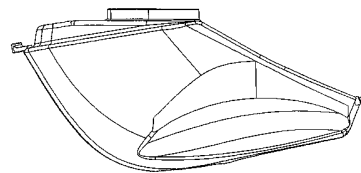

1.1

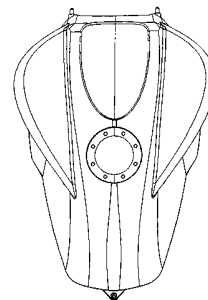

1.2

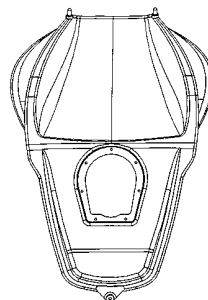

1.3

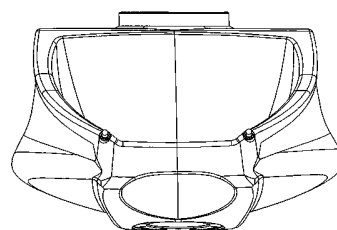

1.4

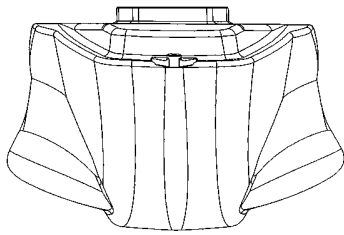

1.5

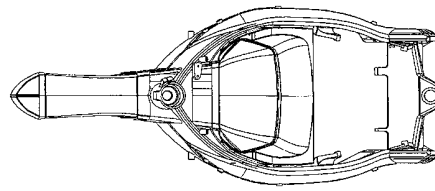

1.2

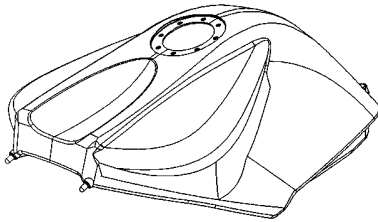

1.6

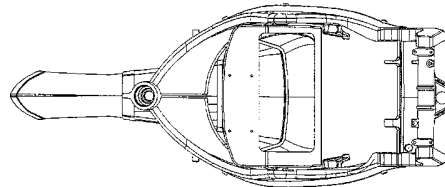

1.3

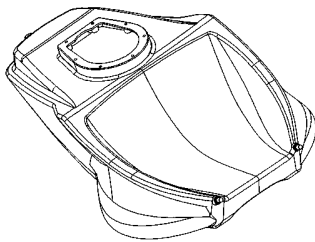

1.7

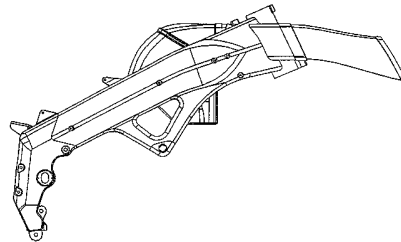

1.4

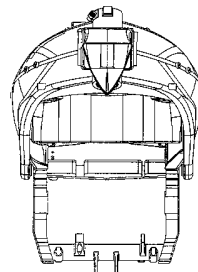

1.5

- (51) **12-11**
 (11) 31843
 (21) 2002-34328
 (22) 06.12.2002
 (15) 20.11.2003
 (45) 20.11.2003
 (54) Kostra motocyklu
 (28) 1
 (32) 07.06.2002
 (31) 3004183
 (33) GB
 (73) BRUMBY CORPORATION LIMITED, Douglas, GB;
 Everett Stephen, London, GB;
 Wood Benjamin, London, GB;
 Thompson Stephen, Burton upon Trent, GB;
 Palmer Gavin, London, GB;
 Kilford Clive, London, GB;
 Carpenter Nicholas, London, GB;
 Rendell David, London, GB;

(55)

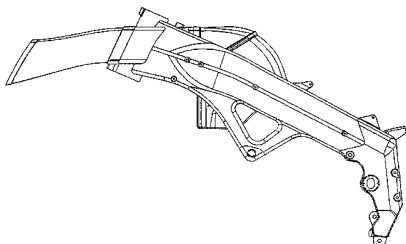

1.1

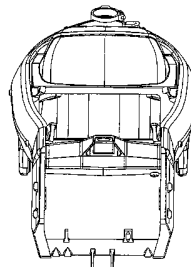

1.6

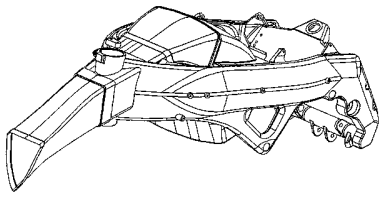

1.7

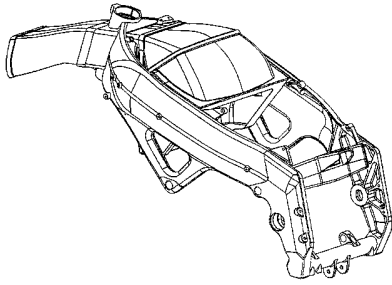

1.8

- (51) 12-16
- (11) 31867
- (21) 2003-34546
- (22) 28.03.2003
- (15) 01.12.2003
- (45) 01.12.2003
- (54) Ozdobný doplněk mřížky chladiče automobilu
- (28) 12
- (73) KOUKAL Antonín, Holubice, CZ;
- (72) Koukal Antonín, Holubice, CZ;
- (55)



1.1



2.1

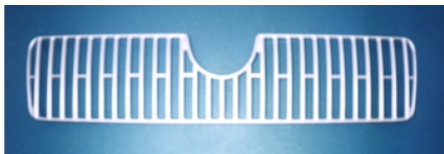

3.1

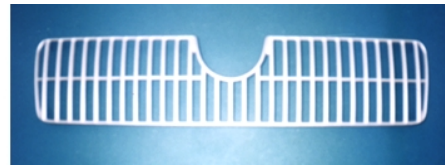

4.1



5.1



6.1



7.1



8.1



9.1

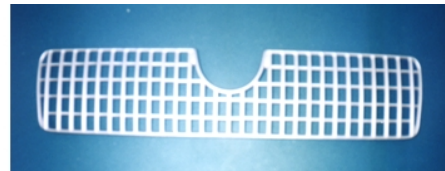

10.1

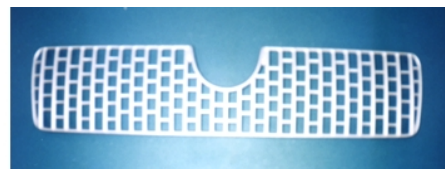

11.1

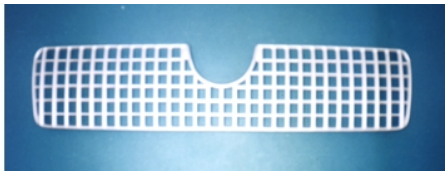

12.1

- (51) **13-01**
 (11) 31837
 (21) 2003-34501
 (22) 06.03.2003
 (15) 13.11.2003
 (45) 13.11.2003
 (54) Větrná elektrárna
 (28) 1
 (73) BASIS INC., S. R. O., Prostějov, CZ;
 (72) Novák Josef Ing., Znojmo, CZ;
 (55)



1.1



1.2

- (51) **13-03**
 (11) 31830
 (21) 2003-34567
 (22) 14.04.2003
 (15) 11.11.2003
 (45) 11.11.2003
 (54) Skříňový sloupek
 (28) 1
 (73) PONY PLAST S. R. O., Otrokovice, CZ;
 (72) Machů Aleš akad. sochař, Zlín, CZ;

(55)



1.1



1.2



1.3

- (51) **14-03**
 (11) 31823
 (21) 2002-34366
 (22) 20.12.2002
 (15) 05.11.2003
 (45) 05.11.2003
 (54) Základní stanice pro telefonní zařízení
 (28) 1
 (32) 03.07.2002
 (31) 128926
 (33) CH
 (73) SWISSVOICE AG, Hägendorf, CH;
 (72) Iseli Martin, Bern, CH;

(55)

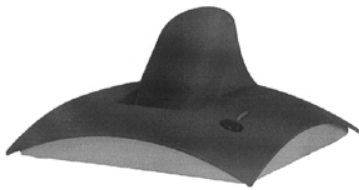

1.1

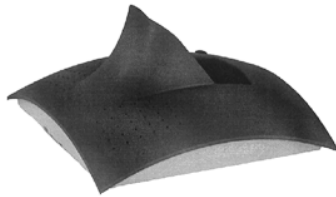

1.2

(51) 14-03

(11) 31859

(21) 2003-34619

(22) 09.05.2003

(15) 25.11.2003

(45) 25.11.2003

(54) Zařízení pro přijímání signálu a zařízení pro přenos
zvuku a obrazu

(28) 2

(32) 13.11.2002

(31) DMA/005888

(33) WO

(73) KONINKLIJKE PHILIPS ELECTRONICS N.V.,
Eindhoven, NL;

(72) Wilfried Johan Paul Ferdinand Daniels, Sint Truiden,
BE;

(55)

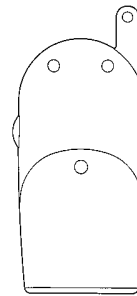

1.3

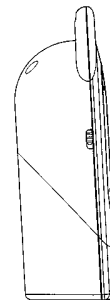

1.4

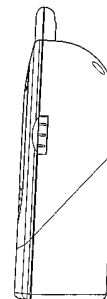

1.5

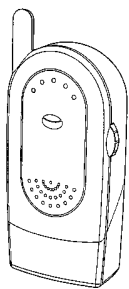

1.1

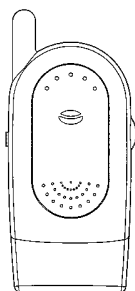

1.2

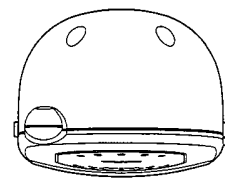

1.6

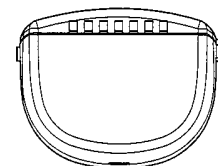

1.7

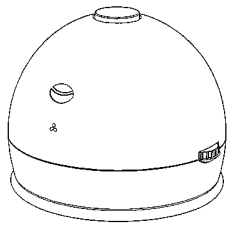

2.1

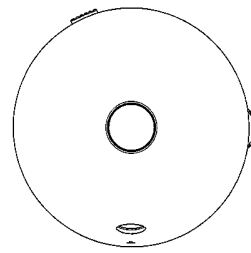

2.6

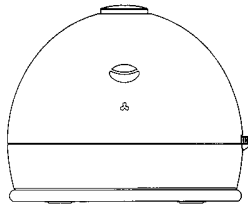

2.2

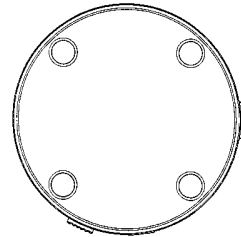

2.7

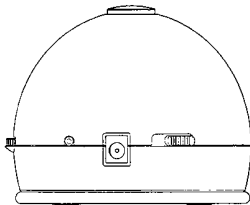

2.3

- (51) **15-05**
- (11) 31829
- (21) 2003-34549
- (22) 31.03.2003
- (15) 11.11.2003
- (45) 11.11.2003
- (54) Vysavač
- (28) 1
- (32) 01.10.2002
- (31) DMA/005862
- (33) WO
- (73) KONINKLIJKE PHILIPS ELECTRONICS N.V.,
Eindhoven, NL;
- (72) Warburton Graeme Antony, Hoogland, NL;
- (55)

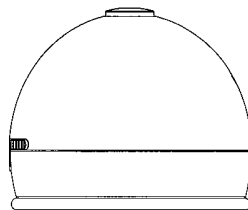

2.4

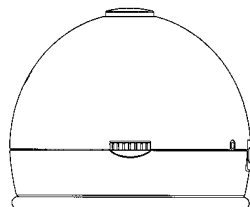

2.5

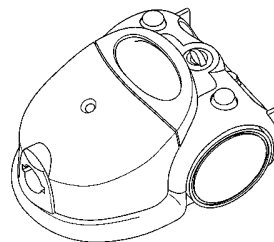

1.1

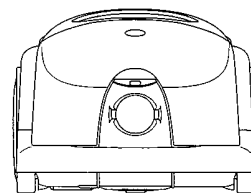

1.2

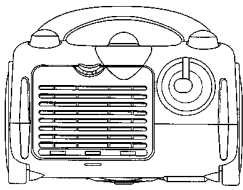

1.3

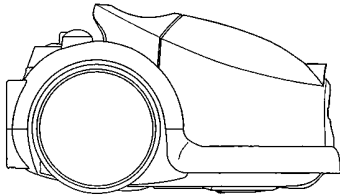

1.4

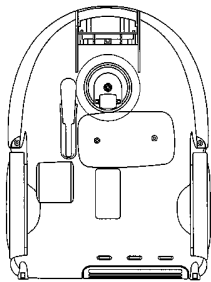

1.7

- (51) **19-06**
- (11) 31834
- (21) 2003-34405
- (22) 24.01.2003
- (15) 13.11.2003
- (45) 13.11.2003
- (54) Kuličkové pero
- (28) 1
- (32) 08.08.2002
- (31) 4 02 06 598.0
- (33) DE
- (73) JACOB RITTER GMBH, Brensbach, DE;
- (72) Rommel Volkmar, Schwäbisch Gmünd, DE;
- (55)



1.7

- (51) **19-06**
- (11) 31840
- (21) 2003-34602
- (22) 30.04.2003
- (15) 13.11.2003
- (45) 13.11.2003
- (54) Kuličkové pero
- (28) 3
- (32) 01.11.2002
- (31) 4 02 09 104.3
- (33) DE
- (73) JACOB RITTER GMBH, Brensbach, DE;
- (72) Koch Uwe, Obertshausen, DE;
- Lösel Helmut, Fränkisch-Crumbach, DE;
- (55)



1.1



1.2



1.3



1.4



1.6



2.1

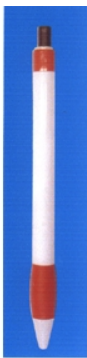

2.2

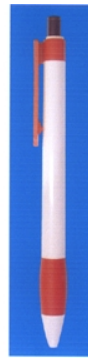

2.3



2.5



2.6



3.1



3.2



3.3



3.4



3.6

(55)

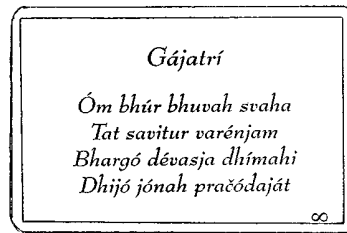

1.1

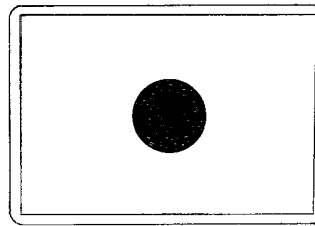

1.2

- (51) **20-03**
- (11) 31864
- (21) 2003-34898
- (22) 02.10.2003
- (15) 25.11.2003
- (45) 25.11.2003
- (54) Reklamní nosič
- (28) 1
- (73) BUČIL Petr, Teplice, CZ;
- (72) Bučil Petr, Teplice, CZ;
- (55)

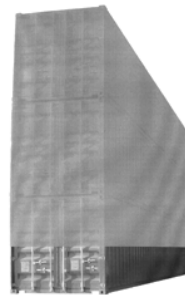

1.1

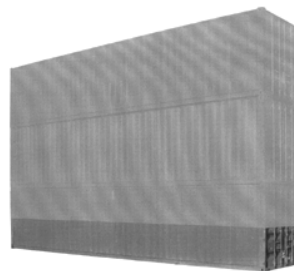

1.2

- (51) **19-08**
- (11) 31827
- (21) 2003-34526
- (22) 20.03.2003
- (15) 11.11.2003
- (45) 11.11.2003
- (54) Relaxační karta
- (28) 1
- (73) HRUŠA Jiří, Pardubice, CZ;
- (72) Hruša Jiří, Pardubice, CZ;

- (51) **21-01**
 (11) 31842
 (21) 2003-34760
 (22) 17.07.2003
 (15) 13.11.2003
 (45) 13.11.2003
 (54) Herní plán
 (28) 1
 (73) KOZÁNEK Václav JUDr. Ing., Praha, CZ;
 Kozánek Václav JUDr. Ing., Praha, CZ;
 (55)

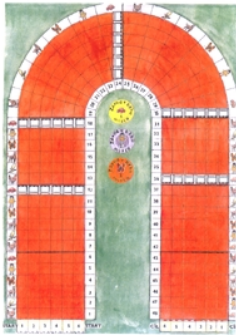

1.1

- (51) **22-05**
 (11) 31841
 (21) 2003-34615
 (22) 06.05.2003
 (15) 13.11.2003
 (45) 13.11.2003
 (54) Rybářská trojnožka
 (28) 1
 (73) UHNÁK Vojtěch, Praha, CZ;
 Uhnák Vojtěch, Praha, CZ;
 (55)

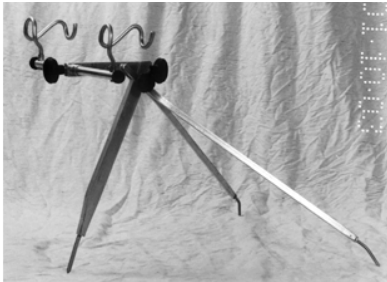

1.1

- (51) **22-05**
 (11) 31858
 (21) 2003-34613
 (22) 06.05.2003
 (15) 25.11.2003
 (45) 25.11.2003
 (54) Rybářský stojan
 (28) 1
 (73) ČERVENÁK Miroslav, Ostrožská Nová Ves, CZ;
 Červenák Miroslav, Ostrožská Nová Ves, CZ;
 (72)

(55)

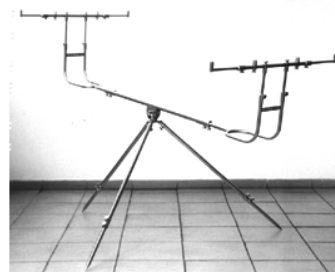

1.1

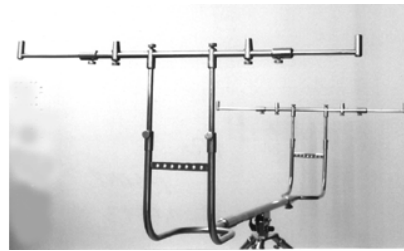

1.2



1.3

- (51) **23-01**
 (11) 31831
 (21) 2003-34705
 (22) 18.06.2003
 (15) 11.11.2003
 (45) 11.11.2003
 (54) Sanitární armatura
 (28) 2
 (32) 20.12.2002
 (31) 4 02 10 547.8
 (33) DE
 (73) HANSGROHE AG, Schiltach, DE;
 Blattner Joachim, Haslach, DE;
 (55)

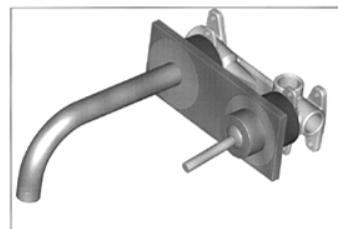

1.1

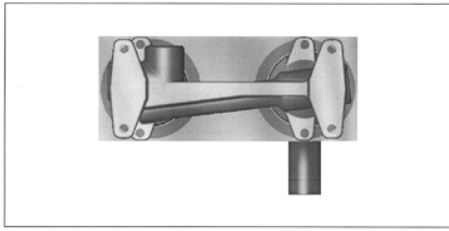

1.3

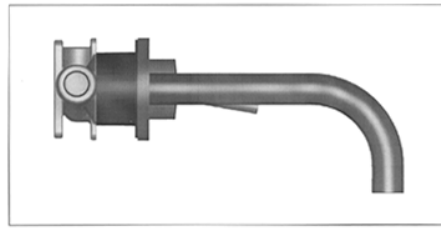

2.5

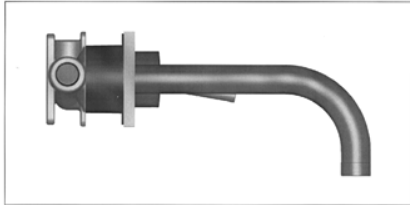

1.5



2.7



1.7

- (51) **23-01**
- (11) 31847
- (21) 2003-34534
- (22) 24.03.2003
- (15) 20.11.2003
- (45) 20.11.2003
- (54) Sanitární armatura a její příslušenství
- (28) 9
- (32) 25.09.2002
- (31) 4 02 08 048.3
- (33) DE
- (73) HANS GROHE AG, Schiltach, DE;
- (72) Citterio Antonio, Milano, IT;
- (55)

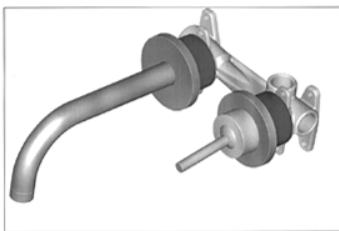

2.1

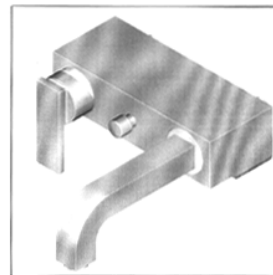

1.1



2.3

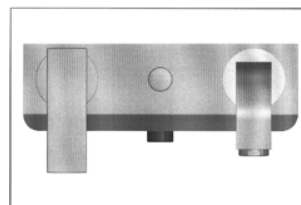

1.2

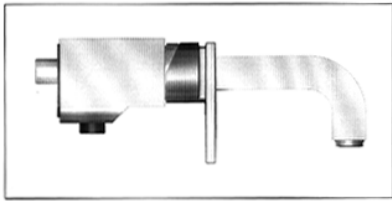

1.5

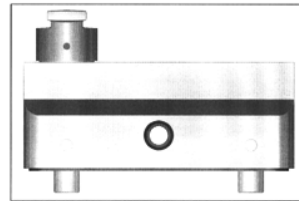

2.7

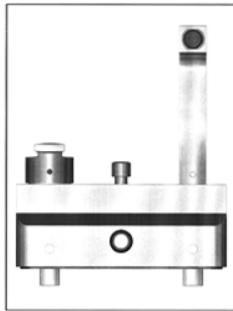

1.7

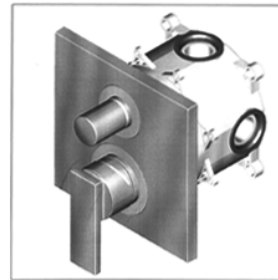

3.1

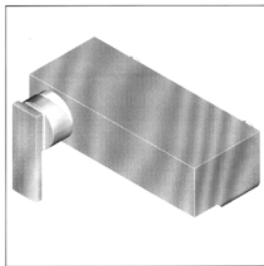

2.1

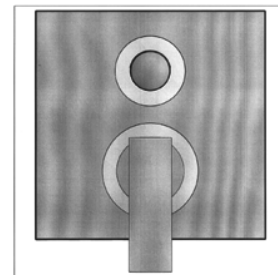

3.2

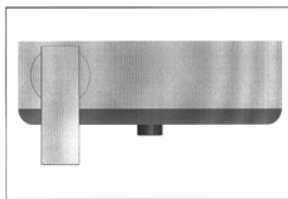

2.2



3.5

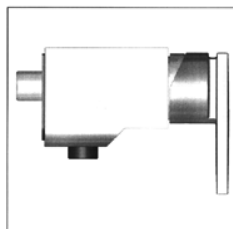

2.5

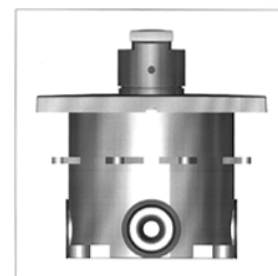

3.7

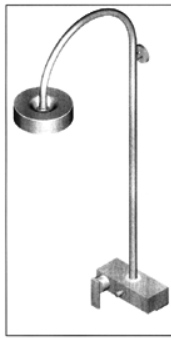

4.1



4.2



4.5



4.7

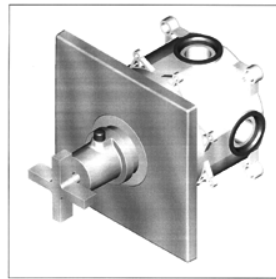

5.1

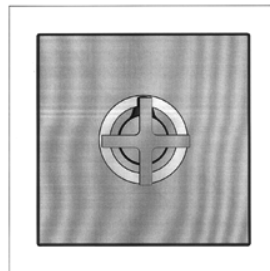

5.2

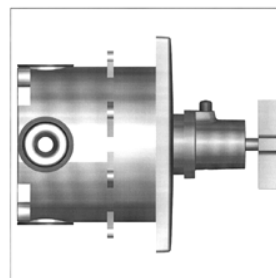

5.5



5.7

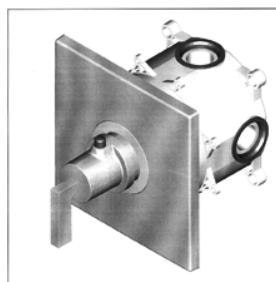

6.1

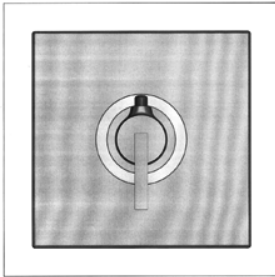

6.2

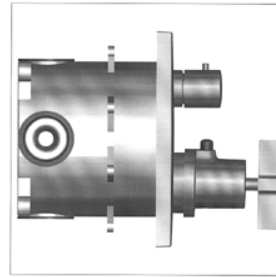

7.5

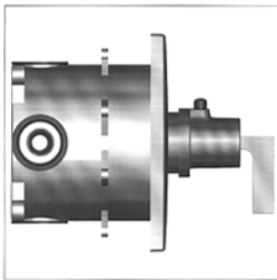

6.5

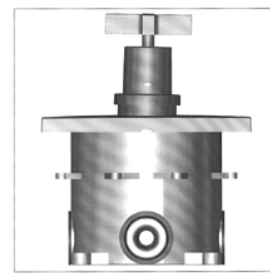

7.7

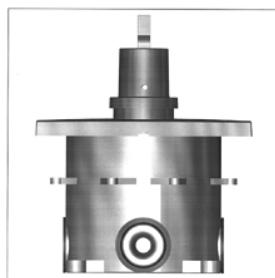

6.7

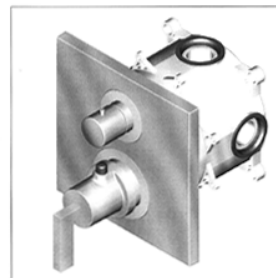

8.1

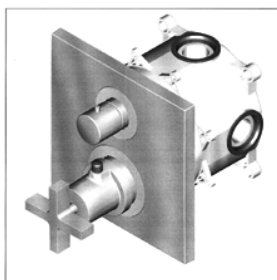

7.1

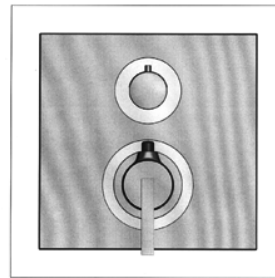

8.2

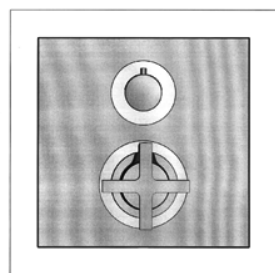

7.2

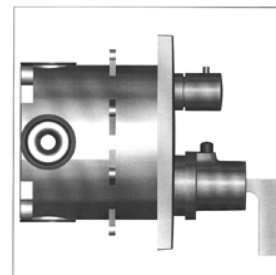

8.5



8.7



9.1



9.2



9.5



9.7

- (51) **23-02**
- (11) 31844
- (21) 2003-34436
- (22) 07.02.2003
- (15) 20.11.2003
- (45) 20.11.2003
- (54) Rehabilitační vana
- (28) 1
- (73) MACHANDER Oldřich, Čeladná, CZ;
MACHANDER Jaroslav, Čeladná, CZ;
MACHANDER Oldřich, Čeladná, CZ;
- (72) Machander Oldřich, Čeladná, CZ;
Machander Jaroslav, Čeladná, CZ;
Machander Oldřich, Čeladná, CZ;
- (55)

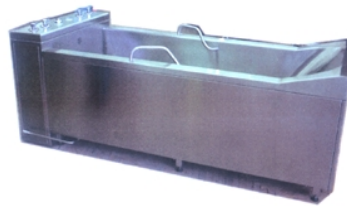

1.1

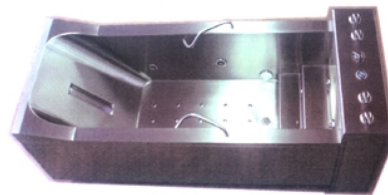

1.2

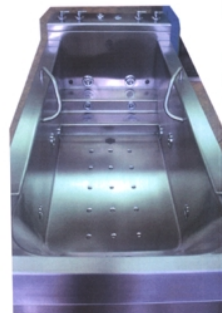

1.3



1.4

- (51) **24-04**
 (11) 31866
 (21) 2003-34503
 (22) 06.03.2003
 (15) 01.12.2003
 (45) 01.12.2003
 (54) Tampon
 (28) 2
 (32) 11.09.2002
 (31) 4 02 07 692.3
 (33) DE
 (73) THE PROCTER & GAMBLE COMPANY,
 Cincinnati, OH, US;
 (72) Carlin Edward Paul, Maineville, OH, US;
 Bruns Elisabeth Jo, Mason, OH, US;
 Fuhrmann-Evers Jan, Frankfurt, DE;
 Greenwood Rachel, Frankfurt, DE;
 (55)

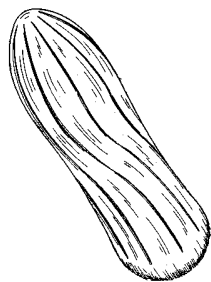

1.2

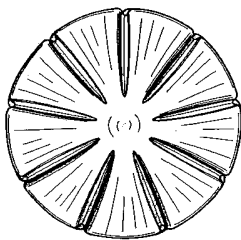

1.3

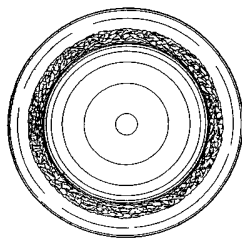

1.4

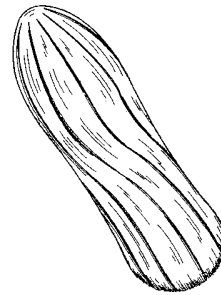

2.2

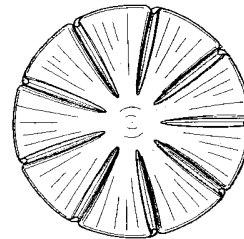

2.3

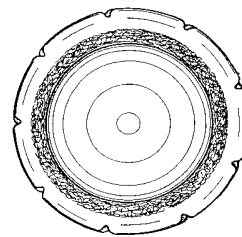

2.4

- (51) **25-01**
 (11) 31856
 (21) 2003-34608
 (22) 02.05.2003
 (15) 25.11.2003
 (45) 25.11.2003
 (54) Vysoká děrovaná cihla
 (28) 2
 (32) 05.11.2002
 (31) 4 02 09 165.5
 (33) DE
 (73) ZIEGELWERK EDER GMBH & CO. KG, Peuerbach-
 Bruck, AT;
 (72) Eder Walter Dipl. Ing., Peuerbach, AT;
 (55)

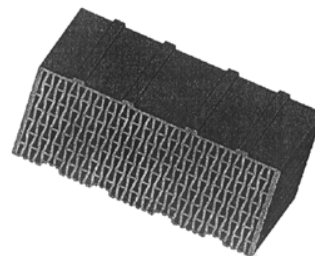

1.1

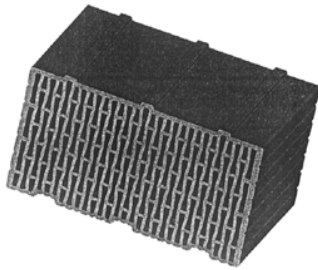

2.1

- (51) **25-01**
- (11) 31869
- (21) 2003-34643
- (22) 21.05.2003
- (15) 01.12.2003
- (45) 01.12.2003
- (54) Stavební spojové prvky
- (28) 4
- (73) ŠTĚPÁN Miroslav, Hronov, CZ;
- (72) Štěpán Miroslav, Hronov, CZ;
- (55)

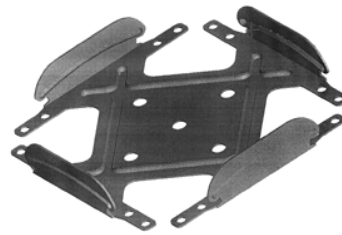

4.1

- (51) **25-03**
- (11) 31865
- (21) 2003-34780
- (22) 24.07.2003
- (15) 26.11.2003
- (45) 31.12.2005
- (54) Prodejní stánek
- (28) 1
- (73) ŠPAČEK Jiří Ing. arch., Praha, CZ;
- (72) Špaček Jiří Ing. arch., Praha, CZ;

**Zveřejnění průmyslového vzoru,
tj. zveřejnění jeho vyobrazení,
je odloženo do 31.12.2005**

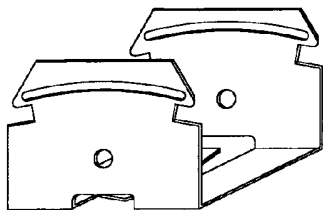

1.1

- (51) **26-03**
- (11) 31828
- (21) 2003-34540
- (22) 27.03.2003
- (15) 11.11.2003
- (45) 11.11.2003
- (54) Sloupkové svítidlo
- (28) 2
- (73) MICOS SPOL. S R. O., Prostějov, CZ;
- (72) Novák Svatopluk Ing., Prostějov, CZ;
Křeček Miroslav, Kralice na Hané, CZ;
- (55)

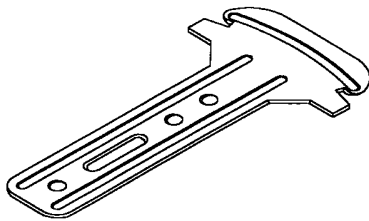

2.1

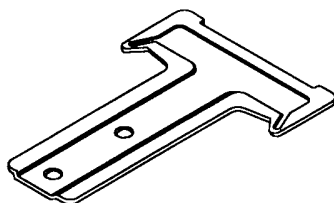

3.1



1.1



2.1

- (51) **26-05**
 (11) 31818
 (21) 2002-34174
 (22) 09.09.2002
 (15) 05.11.2003
 (45) 05.11.2003
 (54) Skleněná trubice pro lustrová ramena
 (28) 2
 (73) HEŘMAN Václav, Jablonec nad Nisou, CZ;
 HEŘMAN David, Jablonec nad Nisou, CZ;
 (72) Heřman Václav, Jablonec nad Nisou, CZ;
 Heřman David, Jablonec nad Nisou, CZ;
 (55)

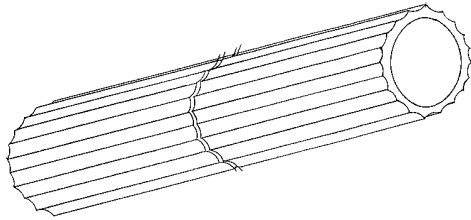

1.1

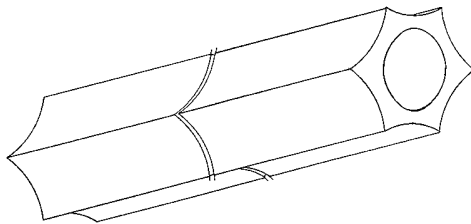

2.1

- (51) **28-03**
 (11) 31819
 (21) 2002-34230
 (22) 04.10.2002
 (15) 05.11.2003
 (45) 05.11.2003
 (54) Mycí houba
 (28) 4
 (32) 04.04.2002
 (31) 4 02 03 106.7
 (33) DE
 (73) A&N&A NORD-SÜD INDUSTRIE VERTRIEBS
 GMBH & CO. KG, Merenberg, DE;
 (72) Hild Christina, Weilburg, DE;
 (55)

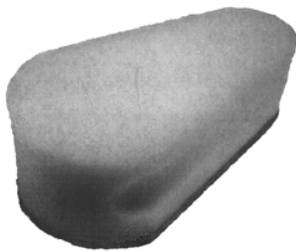

1.1

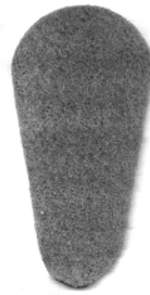

1.2

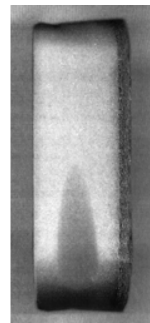

1.3

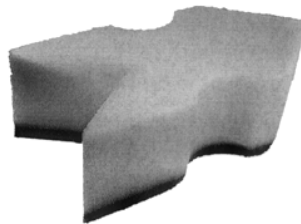

2.1



2.2

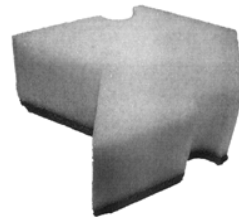

3.1

(55)

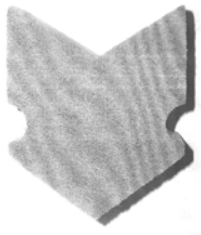

3.2



4.1

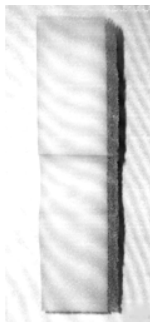

4.2



1.1



1.2

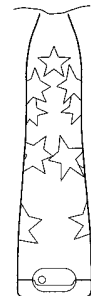

1.3



1.4

- (51) **28-03**
- (11) 31820
- (21) 2002-34233
- (22) 04.10.2002
- (15) 05.11.2003
- (45) 05.11.2003
- (54) Rukojeťová část elektrického zubního kartáčku
- (28) 1
- (32) 08.04.2002
- (31) 29/158,669
- (33) US
- (73) COLGATE-PALMOLIVE COMPANY, New York, NY, US;
- (72) Cunniffe Janet M., Hoboken, NJ, US;
Biers Christine, New York, NY, US;



1.5



1.2



1.6



1.3

- (51) **28-03**
- (11) 31832
- (21) 2002-34232
- (22) 04.10.2002
- (15) 13.11.2003
- (45) 13.11.2003
- (54) Rukojeťová část elektrického zubního kartáčku
- (28) 1
- (32) 08.04.2002
- (31) 29/158,665
- (33) US
- (73) COLGATE-PALMOLIVE COMPANY, New York, NY, US;
- (72) Schmidt Marla D., New York, NY, US;
- (55)



1.4



1.1



1.5



1.6

Seznam majitelů zapsaných průmyslových vzorů

(73)	(11)	(51)	(73)	(11)	(51)
A&N&A NORD-SÜD INDUSTRIE VERTRIEBS GMBH & CO. KG, Merenberg, DE;	31819	28-03	JACOB RITTER GMBH, Brensbach, DE;	31840	19-06
BASIS INC., S. R. O., Prostějov, CZ;	31837	13-01	JACOB RITTER GMBH, Brensbach, DE;	31834	19-06
BOČANOVÁ Daniela akad. malířka, Praha, CZ;	31868	02-02, 02-0	KONINKLIJKE PHILIPS ELECTRONICS N.V., Eindhoven, NL;	31859	14-03
BRUMBY CORPORATION LIMITED, Douglas, GB;	31843	12-11	KONINKLIJKE PHILIPS ELECTRONICS N.V., Eindhoven, NL;	31829	15-05
BRUMBY CORPORATION LIMITED, Douglas, GB;	31833	12-11	KOUKAL Antonín, Holubice, CZ;	31867	12-16
BRUMBY CORPORATION LIMITED, Douglas, GB;	31822	12-11	KOZÁNEK Václav JUDr. Ing., Praha, CZ;	31842	21-01
BUČIL Petr, Teplice, CZ;	31864	20-03	KRAMEROVÁ Marina, Praha, CZ;	31862	11-01, 11-0
COLGATE-PALMOLIVE COMPANY, New York, NY, US;	31832	28-03	KRAMEROVÁ Marina, Praha, CZ;	31863	11-01
COLGATE-PALMOLIVE COMPANY, New York, NY, US;	31820	28-03	KUČEROVSKÝ Richard, Brno, CZ;	31825	06-03
ČERVENÁK Miroslav, Ostrožská Nová Ves, CZ;	31858	22-05	LIDL STIFTUNG & CO. KG, Neckarsulm, DE;	31826	09-01
DVOŘÁČEK Jaroslav Ing., Brno, CZ;	31838	08-08	MACHANDER Jaroslav, Čeladná, CZ;	31844	23-02
DVOŘÁČEK Jaroslav Ing., Brno, CZ;	31824	06-99	MACHANDER Oldřich, Čeladná, CZ;	31844	23-02
GENERALE BISCUIT S. A., Athis- Mons, FR;	31848	01-01	MACHANDER Oldřich, Čeladná, CZ;	31844	23-02
HANSGROHE AG, Schiltach, DE;	31831	23-01	MERZ & KRELL GMBH & CO. KGAA, Gross-Bieberau, DE;	31853	07-01, 07-0
HANSGROHE AG, Schiltach, DE;	31847	23-01	MICOS SPOL. S R. O., Prostějov, CZ;	31828	26-03
HANUŠ Martin, Nový Knín, CZ;	31849	07-07	PONY PLAST S. R. O., Otrokovice, CZ;	31830	13-03
HANUŠ Martin, Nový Knín, CZ;	31850	03-01	PRECIOSA, A.S., Jablonec nad Nisou, CZ;	31861	11-02
HANUŠ Martin, Nový Knín, CZ;	31839	02-07	SEAT, S.A., Barcelona, ES;	31846	12-08
HANUŠ Martin, Nový Knín, CZ;	31855	02-07	SWAROVSKI AKTIENGESELLSCHAFT, Triesen, LI;	31860	11-02
HEKRA OPAVA, S. R. O., Opava, CZ;	31845	09-02	SWISSVOICE AG, Hägendorf, CH;	31823	14-03
HENKEL KOMMANDITGESELLSCHAFT AUF AKTIEN, Düsseldorf, DE;	31852	09-03	ŠKVRNA Vladimír, Hořice, CZ;	31835	09-03
HENKEL KOMMANDITGESELLSCHAFT AUF AKTIEN, Düsseldorf, DE;	31836	09-01	ŠPAČEK Jiří Ing. arch., Praha, CZ;	31865	25-03
HEŘMAN David, Jablonec nad Nisou, CZ;	31818	26-05	ŠTĚPÁN Miroslav, Hronov, CZ;	31869	25-01
HEŘMAN Václav, Jablonec nad Nisou, CZ;	31818	26-05	THE PROCTER & GAMBLE COMPANY, Cincinnati, OH, US;	31866	24-04
HRUŠA Jiří, Pardubice, CZ;	31827	19-08	UHNÁK Vojtěch, Praha, CZ;	31841	22-05
INTER IKEA SYSTEMS B.V., LN Delft, NL;	31854	09-99	UNILEVER NV, Rotterdam, NL;	31821	07-99
			VORLÍČEK Jiří, Praha, CZ;	31851	06-04
			WEIGL Miloslav, Brno, CZ;	31857	06-01

ZIEGELWERK EDER GMBH & CO. 31856 25-01
KG, Peuerbach-Bruck, AT;

Dodatková ochranná osvědčení pro léčiva a pro přípravky na ochranu rostlin**Podání žádosti o udělení osvědčení**

- (22) 06.11.2003
(21) SPC/CZ2003/50
(73) SCHERING CORPORATION, Kenilworth, NJ, US;
(68) 288861
(54) Hydroxysubstituované azetidiny, způsob jejich
přípravy, farmaceutický prostředek je obsahující a
jejich použití
(92) 31/267/03-C 20.08.2003 Státní ústav pro kontrolu léčiv
(95) EZETIMIBE

- (22) 19.11.2003
(21) SPC/CZ2003/51
(73) MERCK FROSST CANADA & CO., Kirkland, CA;
(68) 292843
(54) Derivát pyridinu a farmaceutický prostředek s jeho
obsahem
(92) 29/076/03-C 19.02.2003 Státní ústav pro kontrolu léčiv
(95) ARCOXIA

- (22) 28.11.2003
(21) SPC/CZ2003/52
(73) TAKEDA CHEMICAL INDUSTRIES, LTD., Osaka,
JP;
(68) 292093
(54) Farmaceutický přípravek
(92) 18/269/01-C 08.08.2001 Státní Ústav pro Kontrolu
Léčiv
(95) ACTOS 15 mg, ACTOS 30 mg

ÚŘEDNÍ ROZHODNUTÍ A OZNÁMENÍ

MM4A, MM4F Zánik patentů a autorských osvědčení nezaplacením ročních poplatků

(11)	(21)	Int.Cl.(51)	(11)	(21)	Int.Cl.(51)
266193	1988-3015	4/C 08 L 23/00	286856	1994-1023	7/B 01 F 7/00
270038	1988-3007	4/C 08 L 23/00	286869	1995-2946	7/A 61 F 13/66
270243	1988-2919	4/F 28 D 7/10	286957	1993-903	7/E 01 F 15/00
270325	1988-2599	4/B 01 F 7/24	286959	1995-122	7/C 07 D 305/14
272334	1988-3255	5/A 61 F 2/14	287458	1995-1150	7/G 01 F 15/00
273936	1989-2790	5/C 07 C 215/44	287552	1996-1377	7/C 03 B 9/33
276338	1985-2853	5/B 28 B 23/02	287703	1995-1234	7/C 07 D 239/42
276574	1991-1225	5/B 01 D 46/06	288100	1994-1049	7/C 09 K 3/14
276632	1989-2525	5/A 61 K 7/035	288110	1996-3373	7/F 01 D 25/12
278782	1992-1189	5/B 29 C 65/14	288184	1996-1123	7/C 07 C 51/14
279082	1992-1190	5/B 29 C 65/58	288186	1996-3142	7/C 07 D 487/22
279278	1993-698	6/A 61 K 39/395	288490	1997-3559	7/B 26 D 9/00
280003	1991-1169	6/C 23 C 4/10	288764	1997-3406	7/C 07 D 211/74
280041	1994-1167	6/F 15 D 1/10	288925	1995-2818	7/C 07 D 249/18
280617	1993-792	6/B 01 D 15/00	289209	1994-1137	7/C 07 J 9/00
280717	1992-1210	6/F 16 K 43/00	289270	1998-3292	7/A 01 N 47/24
280863	1992-1186	6/C 08 L 63/02	289319	1995-2832	7/C 08 L 1/28
281151	1993-896	6/C 07 C 251/60	289320	1995-2834	7/C 08 L 1/28
281297	1994-2716	6/H 01 H 51/22	289349	1998-3378	7/A 01 N 37/52
281471	1991-1180	6/C 23 C 22/07	289382	1997-1359	7/C 08 F 251/00
281636	1994-1166	6/C 03 B 40/027	289453	1997-1170	7/D 01 H 4/10
281670	1992-1246	6/A 47 L 9/10	289491	1995-1082	7/F 16 S 5/00
281821	1993-799	6/G 01 K 13/04	289515	1994-1135	7/C 07 J 43/00
281921	1994-1068	6/C 08 F 2/18	289525	1994-1134	7/C 07 J 9/00
282449	1993-672	6/A 23 C 17/02	289608	1993-870	7/E 05 B 27/04
282540	1995-1029	6/E 04 F 19/00	289778	1996-3198	7/C 07 C 311/06
282549	1994-1131	6/C 21 B 13/14	289883	1996-2922	7/A 47 J 36/16
282690	1991-1242	6/B 32 B 7/00	290068	1996-1231	7/B 28 B 11/14
282785	1994-2795	6/A 61 F 13/72	290155	1997-3454	7/A 61 K 31/41
282872	1994-2649	6/A 61 F 13/46	290244	1995-1034	7/B 29 B 9/08
283096	1996-1159	6/H 01 T 4/14	290250	1998-1168	7/F 16 H 21/18
283502	1995-1045	6/C 07 D 401/06	290260	1994-945	7/B 23 K 9/10
283791	1993-678	6/C 07 J 41/00	290333	1997-1432	7/E 04 G 5/08
283900	1995-2898	6/C 08 K 5/00	290502	1998-3507	7/B 23 B 29/034
284044	1994-1005	6/A 61 F 2/00	290704	1999-3792	7/G 09 F 19/14
284206	1997-900	6/C 07 J 41/00	290824	1996-1175	7/B 65 H 54/54
284504	1990-2008	6/A 61 F 2/30	291373	1996-1883	7/G 01 K 17/06
284545	1995-1190	6/C 07 D 295/24	291378	1996-1084	7/C 07 K 5/08
284546	1995-2927	6/F 01 N 3/28	291384	1996-3117	7/C 07 C 219/24
284632	1996-1188	6/F 23 C 5/32	291422	1996-1139	7/C 22 C 38/40
284680	1995-1188	6/C 07 D 295/24	291429	1998-2333	7/F 02 M 3/04
284681	1995-1189	6/C 07 D 295/24	291438	1997-2759	7/A 01 N 63/02
284760	1995-1191	6/C 07 D 295/24	291448	1997-732	7/A 62 B 35/00
285144	1998-1371	6/C 02 F 3/12			
285171	1993-664	6/F 16 K 25/00			
285245	1995-1048	6/H 02 P 1/54			
285304	1991-1122	6/B 01 J 8/38			
285350	1996-3101	6/F 04 C 5/00			
285358	1994-1046	6/B 60 S 9/02			
285665	1994-2777	6/C 04 B 7/00			
285669	1995-2881	6/H 05 B 6/78			
285709	1992-1245	6/A 47 L 9/10			
285938	1993-746	6/C 11 D 1/62			
286177	1996-3304	6/E 04 G 1/24			
286310	1998-1476	7/H 05 H 1/24			
286675	1996-1186	7/F 03 B 3/00			
286765	1997-1270	7/F 15 B 13/00			
286814	1992-1396	7/C 07 D 471/04			

MK1K

Zánik užitečných vzorů uplynutím doby platnosti

(11)	(21)	Int.Cl.(51)	(11)	(21)	Int.Cl.(51)
1250	1993-1529	5/A 23 L 2/38	8980	1999-9341	6/E 04 F 19/06
1449	1993-1582	5/B 60 L 5/00	8981	1999-9342	6/E 04 B 1/32
1951	1993-1527	5/B 65 D 30/10	8982	1999-9360	6/B 60 Q 1/26
4875	1996-5254	6/F 24 D 19/06	8984	1999-9385	6/E 04 C 2/04
4887	1996-5258	6/F 03 B 3/16	8985	1999-9388	6/C 12 G 3/14
4907	1996-5283	6/B 61 B 5/00	9007	1999-9348	6/F 24 D 11/00
4908	1996-5284	6/A 23 L 1/212	9026	1999-9300	6/H 02 P 1/04
4910	1996-5296	6/C 06 B 25/04	9028	1999-9335	6/E 03 D 9/04
4917	1996-5252	6/H 02 G 7/00	9032	1999-9364	6/H 02 B 1/18
4935	1996-5265	6/H 01 Q 23/00	9034	1999-9381	6/F 24 H 3/12
5001	1996-5225	6/H 04 R 1/02	9035	1999-9383	6/E 04 F 13/08
5007	1996-5291	6/B 65 G 69/22	9064	1999-9375	6/A 42 B 3/10
5124	1996-5272	6/A 43 C 15/00	9113	1999-9387	6/G 01 P 3/00
5125	1996-5274	6/E 04 H 13/00	9164	1999-9289	6/B 65 D 19/34
5339	1996-5286	6/B 22 C 1/02	9165	1999-9361	6/H 04 N 11/00
5467	1996-5233	6/E 03 C 1/04	9196	1999-9317	6/F 16 B 12/32
5638	1996-4963	6/B 08 B 15/02	9246	1999-9326	7/E 01 F 9/017
5805	1996-5282	6/F 28 D 7/10	9247	1999-9369	6/E 04 F 13/10
8657	1999-9280	6/D 03 D 49/60	9318	1999-9610	7/B 01 J 8/00
8658	1999-9281	6/D 03 D 49/60	9449	1999-9306	7/E 04 B 1/24
8695	1999-9288	6/F 03 D 7/04	9450	1999-9351	7/B 23 Q 3/155
8696	1999-9294	6/B 60 R 25/00	9485	1999-9293	7/B 05 C 1/06
8733	1999-9284	6/B 60 R 25/00	9607	1999-9295	7/B 23 G 1/44
8735	1999-9305	6/B 62 M 3/08			
8736	1999-9310	6/A 01 M 29/02			
8737	1999-9318	6/B 65 D 83/00			
8738	1999-9319	6/D 03 C 3/38			
8739	1999-9331	6/A 01 G 23/06			
8755	1999-9344	6/B 41 F 13/54			
8756	1999-9346	6/G 02 C 5/14			
8757	1999-9347	6/B 60 D 1/01			
8758	1999-9349	6/B 30 B 9/02			
8759	1999-9350	6/B 28 C 7/00			
8760	1999-9353	6/F 01 C 1/22			
8778	1999-9389	6/A 61 F 13/15			
8779	1999-9390	6/A 61 L 15/44			
8780	1999-9396	6/C 12 M 1/40			
8804	1999-9314	6/B 27 N 3/00			
8805	1999-9322	6/B 65 D 27/20			
8806	1999-9343	6/F 41 B 11/02			
8826	1999-9278	6/A 47 C 9/06			
8827	1999-9290	6/A 47 J 43/07			
8830	1999-9338	6/A 47 K 13/30			
8831	1999-9359	6/F 16 L 58/18			
8832	1999-9365	6/B 60 J 5/06			
8833	1999-9370	6/F 24 C 3/04			
8834	1999-9380	6/A 47 B 91/02			
8835	1999-9393	6/A 01 K 1/035			
8836	1999-9394	6/B 24 D 18/00			
8837	1999-9395	6/F 24 H 1/06			
8899	1999-9313	6/B 22 D 29/04			
8900	1999-9315	6/B 61 D 7/22			
8901	1999-9325	6/B 65 D 21/02			
8902	1999-9332	6/E 04 B 9/06			
8903	1999-9345	6/B 42 D 1/00			
8904	1999-9352	6/B 65 D 5/02			
8924	1999-9336	6/E 03 D 9/05			
8940	1999-9308	6/F 16 L 11/16			
8946	1999-9356	6/G 08 G 1/097			
8947	1999-9392	6/G 07 F 19/00			
8976	1999-9311	6/E 04 G 1/32			
8978	1999-9339	6/E 04 B 2/02			
8979	1999-9340	6/E 04 B 9/20			

MK4Q

Zánik průmyslových vzorů uplynutím doby ochrany

(11)	(21)	Int.Cl.(51)	(11)	(21)	Int.Cl.(51)
24351	1993-26585	5/09-01.01			
24412	1993-26552	5/12-05.04			
24731	1993-26571	5/26-02.02			
24732	1993-26570	5/26-01.00			
24743	1993-26529	5/15-99.07			
24744	1993-26542	5/08-08.01			
24800	1993-26591	5/15-99.07			
24837	1993-26572	5/09-01.01			
24981	1993-26575	5/22-06.00			
28014	1998-30871	6/06-04			
28028	1998-30875	6/21-01			
28103	1998-30887	6/25-01			
28217	1998-30882	6/23-01			
28239	1998-30849	6/12-08			
28241	1998-30851	6/12-08			
28242	1998-30891	6/12-08			
28271	1998-30879	6/07-01			
28272	1998-30883	6/23-02			
28273	1998-30889	6/13-02			
28274	1998-30896	6/14-03			
28285	1998-30904	6/09-05			
28354	1998-30848	7/20-03			
28375	1998-30874	7/06-99			
28392	1998-30846	7/06-01			
28412	1998-30869	7/07-01			
28435	1998-30901	7/15-05			
28436	1998-30902	7/07-02			
28458	1998-30886	7/23-03			
28475	1998-30872	7/11-02			
28485	1998-30905	7/19-04			
28497	1998-30888	7/12-16			
28504	1998-30884	7/06-01, 06-03			
28529	1998-30866	7/06-04			
28530	1998-30870	7/07-01			
28544	1998-30880	7/01-01			
28571	1998-30860	7/25-01			
28572	1998-30867	7/13-03			
28615	1998-30898	7/12-11			
28669	1998-30873	7/19-03			
28776	1998-30847	7/09-05			

MC3K

Výmaz užitého vzoru

- (11) 7450
 (21) 1997-7443
 (22) 03.12.1997
 (54) Zařízení pro přívod paliva do fluidního kotle
 Datum výmazu 10.06.1998
- (11) 9636
 (21) 1999-10213
 (22) 22.12.1999
 (54) Spalovací komora se stacionární fluidní oxidační
 vrstvou
 Datum výmazu 19.11.2003
- (11) 10558
 (21) 2000-11157
 (22) 12.09.2000
 (54) Kotel s fluidním spalováním
 Datum výmazu 06.11.2000
- (11) 10667
 (21) 2000-11271
 (22) 20.12.1999
 (54) Spalovací komora se stacionární fluidní oxidační
 vrstvou
 Datum výmazu 15.12.2000
- (11) 12289
 (21) 2002-12995
 (22) 08.04.2002
 (54) Kotel s fluidním spalováním
 Datum výmazu 19.11.2003
- (11) 12378
 (21) 2002-13174
 (22) 11.05.2002
 (54) Kotel s fluidním spalováním
 Datum výmazu 19.11.2003

Zápisy licenčních smluv do rejstříku užitého vzorů pro nabyvatele

- (11) 10989
 (73) ČINČURA Pavel, Dunajovice, CZ;
 Nabyvatel: SLUŽBA, výrobní družstvo, Fráni
 Šrámka 2, 370 21 České Budějovice
 Druh licence: výlučná
 Datum uzavření smlouvy: 25.07.2003
 Datum zápisu smlouvy: 24.11.2003
- (11) 13303
 (73) NÁRODNÍ KNIHOVNA ČESKÉ REPUBLIKY
 Praha, CZ;
 Nabyvatel: PAPIRMA NOVOSEDLICE, a.s.
 Bystřická 29, 417 31 Novosedlice
 Druh licence: výlučná
 Datum uzavření smlouvy: 23.09.2003
 Datum zápisu smlouvy: 24.11.2003

(51)	F 41 J 1/12	(11)	9531
(11)	9169	(21)	1999-10149
(21)	1999-9671	(22)	06.12.1999
(22)	21.07.1999	(73)	ADAST A.S., Adamov, CZ;
(73)	HUDRLÍK Otto Ing., Praha, CZ;	(54)	Zařízení pro poloautomatické upínání tiskové formy
(54)	VANČUROVÁ Vlasta, Praha, CZ;		
	Vybíjecí zařízení pro ruční palné zbraně	(51)	H 02 K 7/18, F 03 B 13/00
(51)	G 11 B 7/24	(11)	9537
(11)	9351	(21)	1999-10159
(21)	1999-9926	(22)	08.12.1999
(22)	01.10.1999	(73)	LOUNSKÉ STROJÍRNY SPOL. S R.O., Louny, CZ;
(73)	FERMATA, A.S., Čelákovice, CZ;	(54)	Hydrostatický přenos energie u železničních vozů
(54)	Kompaktní disk nekruhového tvaru		
(51)	A 61 N 5/06	(51)	C 22 C 38/08
(11)	9445	(11)	9574
(21)	1999-10058	(21)	1999-10091
(22)	09.11.1999	(22)	17.11.1999
(73)	I.B.C., A.S., Pacov, CZ;	(73)	DT VÝHYBKÁRNA A MOSTÁRNA, SPOL. S R.O., Prostějov, CZ;
(54)	Přístroj pro světelnou terapii	(54)	Ocel pro odlitky srdcovek železničních a tramvajových výhybek
(51)	F 28 D 1/00, F 28 F 1/00	(51)	A 63 F 5/00, 5/02, 5/04
(11)	9446	(11)	9575
(21)	1999-10061	(21)	1999-10102
(22)	10.11.1999	(22)	22.11.1999
(73)	ING. MARIN KARAVANOV - RACIOTERM, Kolín, CZ;	(73)	JAKUB František, Třebíč, CZ;
(54)	Směšovací výměník tepla	(54)	JAKUB Pavel, Třebíč, CZ;
(51)	F 16 L 13/00, 13/02		Ruletová hra
(11)	9472	(51)	C 03 B 9/353, 9/02
(21)	1999-10068	(11)	9583
(22)	11.11.1999	(21)	1999-10161
(73)	NERIA A.S., Hustopeče u Brna, CZ;	(22)	08.12.1999
(54)	Konstruktční uspořádání spoje trubky na jinou trubku nebo uzavřený kovový profil	(73)	CRYSTALEX A.S., Nový Bor, CZ;
(51)	B 65 G 47/90, B 65 B 21/18	(54)	Zařízení pro mechanické držení sklářských forem při ruční výrobě skla foukáním
(11)	9474	(51)	B 61 L 5/00, 5/02, 5/10
(21)	1999-10074	(11)	9585
(22)	12.11.1999	(21)	1999-10165
(73)	BEHO SPOL. S R.O., Krucemburk, CZ;	(22)	09.12.1999
(54)	Zařízení vkladače a vykladače lahví	(73)	DT VÝHYBKÁRNA A MOSTÁRNA, SPOL. S R. O., Prostějov, CZ;
(51)	H 01 H 71/40	(54)	Rotační zámkový mechanismus
(11)	9477	(51)	A 01 N 25/12
(21)	1999-10090	(11)	9600
(22)	17.11.1999	(21)	1999-10129
(73)	OEZ S.R.O., Letohrad, CZ;	(22)	30.11.1999
(54)	Elektrický přístroj s tepelnou a elektromagnetickou spouští	(73)	QUARTIS, S.R.O., Praha, CZ;
(51)	F 23 D 14/20, 14/24	(54)	Přípravek pro snížení koncentrace bakterií, sporulujících bakterií a plísní
(11)	9479	(51)	F 03 C 2/22, F 04 C 2/22, F 01 C 1/26
(21)	1999-10093	(11)	9617
(22)	17.11.1999	(21)	1999-10059
(73)	ISPAT NOVÁ HUŤ A.S., Ostrava, CZ;	(22)	09.11.1999
(54)	Hořáková hlava	(73)	ČINČURA Pavel, Dunajovice, CZ;
(51)	B 23 Q 11/10		VYHNAL Josef, Třeboň, CZ;
(11)	9511		CHARYPAR Roman, České Budějovice, CZ;
(21)	1999-10099		KRAMAN Jan, České Budějovice, CZ;
(22)	19.11.1999	(54)	Rotační hydromotorčerpadlo
(73)	TAJMAC-ZPS, A.S., Zlín, CZ;		
(54)	Článekový dopravník třísek se sedimentací	(51)	B 65 D 39/00
(51)	B 41 F 27/06, 27/10	(11)	9668
(11)	9530	(21)	1999-10119
(21)	1999-10148	(22)	29.11.1999
(22)	06.12.1999	(73)	ŽDÁRSKÝ Roman ing., Jablonec nad Nisou, CZ;
(73)	ADAST A.S., Adamov, CZ;		SOBOTA Jindřich ing., Jablonec nad Nisou, CZ;
(54)	Přítlačné zařízení pro poloautomatické upínání tiskové formy	(54)	Zátka lahve s úložným prostorem
(51)	B 41 F 27/12, 27/06		

- | | |
|--|--|
| (51) B 60 K 20/00, G 05 G 1/24 | (73) ISPAT NOVÁ HUŤ A.S., Ostrava, CZ; |
| (11) 9672 | (54) Distanční díl svodidla, zejména pro střední pruh rychlostních komunikací |
| (21) 1999-10171 | |
| (22) 10.12.1999 | |
| (73) POUZNAR Pavel Ing., Rasošky, CZ; | (51) E 04 B 2/26, 2/20, 2/14, E 04 C 1/41, 1/00 |
| (54) Konstrukce ovládání hydrostatické převodovky pojezdu, zejména zahradního traktoru | (11) 9820 |
| | (21) 1999-10206 |
| | (22) 20.12.1999 |
| (51) A 01 D 57/00 //A 01 D 103/00 | (73) SOUKUP Václav, Česká Lípa, CZ; |
| (11) 9673 | (54) Stavební systém |
| (21) 1999-10172 | |
| (22) 10.12.1999 | (51) E 06 B 9/322, 9/323 |
| (73) POUZNAR Pavel Ing., Rasošky, CZ; | (11) 9831 |
| (54) Signalizace zaplnění koše na trávu, zejména u zahradní sekačky | (21) 2000-10335 |
| | (22) 28.01.2000 |
| | (73) ISOTRA S.R.O., Chuchelná, CZ; |
| (51) B 65 D 5/18 | (54) Pohonné ústrojí pro ovládání žaluzií |
| (11) 9676 | |
| (21) 1999-10203 | (51) H 04 M 3/08, 3/10, 3/22 |
| (22) 20.12.1999 | (11) 9838 |
| (73) MODEL OBALY A.S., Opava, CZ; | (21) 2000-10389 |
| (54) Uspořádání rohu skládaného lepenkového vika nebo otevřené krabice | (22) 15.02.2000 |
| | (73) TSE SPOL. S R.O., České Budějovice, CZ; |
| | (54) Proudový snímač poruchových proudů v zemnicím ochranném vodiči hlavního rozvodu telefonních ústředí |
| (51) B 65 D 5/14 | |
| (11) 9677 | (51) B 61 L 5/10, 5/02, 5/00 |
| (21) 1999-10204 | (11) 9853 |
| (22) 20.12.1999 | (21) 2000-10477 |
| (73) MODEL OBALY, A.S., Opava, CZ; | (22) 09.12.1999 |
| (54) Ochranná vložka pro dno krabicového obalu | (73) DT VÝHYBKÁRNA A MOSTÁRNA, SPOL. S R. O., Prostějov, CZ; |
| | (54) Uspořádání stavěcího rotačního zámkového mechanismu |
| (51) D 05 B 27/00 | |
| (11) 9689 | (51) A 47 B 47/00, 47/02, 57/08 |
| (21) 2000-10327 | (11) 9882 |
| (22) 26.01.2000 | (21) 1999-10050 |
| (73) ANITA A, S.R.O., Boskovice, CZ; | (22) 08.11.1999 |
| (54) Zařízení pro změnu dopředného šití na zpětné u průmyslových šicích strojů | (73) KOVONA SYSTEM, A.S., Karviná, CZ; |
| | (54) Nástěnný policový regál |
| (51) E 04 F 15/10, 13/08 | |
| (11) 9746 | (51) F 04 D 29/70, 29/00 |
| (21) 1999-10080 | (11) 9897 |
| (22) 15.11.1999 | (21) 2000-10446 |
| (73) ZENIT SPOL. S R.O., Praha, CZ; | (22) 29.02.2000 |
| (54) Dlaždice | (73) KALÍK Jiří, Praha, CZ; |
| | (54) Ponorné čerpadlo s hydraulickým pohonem |
| (51) E 01 C 7/18 | |
| (11) 9747 | (51) B 23 Q 11/08 |
| (21) 1999-10086 | (11) 9921 |
| (22) 16.11.1999 | (21) 1999-10227 |
| (73) ODS - DOPRAVNÍ STAVBY OSTRAVA, A.S., Ostrava-Zábřeh, CZ; | (22) 23.12.1999 |
| (54) Konstrukční vrstva vozovek z obalovaného kameniva drenážního | (73) TAJMAC-ZPS, A.S., Zlín, CZ; |
| | (54) Krytování pracovního prostoru obráběcího centra |
| (51) B 61 L 5/10, 5/02, 5/00 | |
| (11) 9817 | (51) E 04 H 17/00, 17/16, 17/14, E 01 F 13/00, 15/02 |
| (21) 1999-10166 | (11) 9922 |
| (22) 09.12.1999 | (21) 2000-10252 |
| (73) DT VÝHYBKÁRNA A MOSTÁRNA, SPOL. S R. O., Prostějov, CZ; | (22) 03.01.2000 |
| (54) Uspořádání stavěcího rotačního zámkového mechanismu | (73) ROZÍNEK Roman, Hradec Králové, CZ; |
| | (54) Bariéra proti vstupu obojživelníků |
| (51) E 01 F 15/04 | |
| (11) 9818 | (51) A 23 L 2/38, A 61 K 35/78 |
| (21) 1999-10183 | (11) 9930 |
| (22) 14.12.1999 | (21) 2000-10457 |
| (73) ISPAT NOVÁ HUŤ A.S., Ostrava, CZ; | (22) 02.03.2000 |
| (54) Svodnicový díl, zejména pro svodidla rychlostních komunikací | (73) BELÁK Jiří Ing., Velké Březno, CZ; |
| | (54) Přírodní posilující ozdravný nápoj |
| (51) E 04 F 15/04 | |
| (11) 9819 | (51) D 01 H 4/50, 4/48 |
| (21) 1999-10184 | (11) 9935 |
| (22) 14.12.1999 | |

- (21) 2000-10492
 (22) 13.03.2000
 (73) SAURER CZECH A.S., Červený Kostelec, CZ;
 (54) Poloautomatické zapřádací ústrojí na spřádacím místě bezvřetenového dopřádacího stroje se spřádacími jednotkami
- (51) E 04 F 19/08
 (11) 10050
 (21) 2000-10559
 (22) 27.03.2000
 (73) KRÍŽ Miloš, Dívčice, CZ;
 (54) Dvířka pro zakrytí stěnového otvoru ve stěně s obkladem
- (51) F 02 G 1/043, F 01 C 1/107
 (11) 10901
 (21) 2001-11553
 (22) 18.02.2000
 (73) HRABAL František, Praha, CZ;
 (54) Tepelný motor s uzavřeným termodynamickým oběhem
- (51) E 01 F 8/00
 (11) 12870
 (21) 2002-13590
 (22) 24.11.1999
 (73) POLARTHERM-FLACHGLAS GMBH, Grossenhain, DE;
 (54) Transparentní protihlukový stěnový prvek

NDIK**Druhé prodloužení doby platnosti zápisu užitého vzoru**

- | | |
|---|--|
| (51) F 23 D 23/00, 17/00 | (51) B 22 D 39/00, B 61 F 1/00, 5/52 |
| (11) 5504 | (11) 5620 |
| (21) 1996-5919 | (21) 1996-6040 |
| (22) 31.10.1996 | (22) 28.11.1996 |
| (73) DOBROZEMSKÝ Aleš Ing., Rožnov pod Radhoštěm, CZ; | (73) VÍTKOVICE STROJÍRENSTVÍ, A.S., Ostrava, CZ; |
| (54) Kombinovaný výkonový hořák na práškové a tekuté palivo | (54) Zařízení pro stabilizaci dvounápravového podvozku hutního vozu, zejména pojízdného mísiče |
| (51) D 04 B 15/58, 15/60, 1/18 | (51) B 22 D 39/00, B 61 F 1/00, F 16 M 3/00 |
| (11) 5547 | (11) 5621 |
| (21) 1996-5973 | (21) 1996-6049 |
| (22) 11.11.1996 | (22) 29.11.1996 |
| (73) TRUSTFIN, AKCIOVÁ SPOLEČNOST, Praha, CZ; | (73) VÍTKOVICE STROJÍRENSTVÍ, A.S., Ostrava, CZ; |
| (54) Zařízení pro stříhání a držení elastických nití | (54) Těleso rámu víceosého podvozku, zejména těžkého hutního vozu |
| (51) B 22 D 39/00, B 61 F 1/00, 5/16 | (51) F 42 B 7/04 |
| (11) 5618 | (11) 5673 |
| (21) 1996-6038 | (21) 1996-6072 |
| (22) 28.11.1996 | (22) 04.12.1996 |
| (73) VÍTKOVICE STROJÍRENSTVÍ, A.S., Ostrava, CZ; | (73) SELLIER A BELLOT A.S., Vlašim, CZ; |
| (54) Zařízení pro ochranu kluzného kulového ložiska, zejména těžkého hutního kolejového vozidla | (54) Brokový náboj s ekologickou zátkou s chráničem broků |
| (51) B 22 D 39/00, B 61 F 1/00, 5/16 | (51) E 01 B 7/12 |
| (11) 5619 | (11) 5698 |
| (21) 1996-6039 | (21) 1996-6008 |
| (22) 28.11.1996 | (22) 21.11.1996 |
| (73) VÍTKOVICE STROJÍRENSTVÍ, A.S., Ostrava, CZ; | (73) DT VÝHYBKÁRNA A MOSTÁRNA, SPOL. S R.O., Prostějov, CZ; |
| (54) Zařízení pro přenos osového zatížení, zejména nádoby pojízdného mísiče | (54) Srdcovka se zkráceným monoblokem |
| | (51) H 01 H 37/00 |

(11)	5701	(21)	1996-5974
(21)	1996-6012	(22)	12.11.1996
(22)	22.11.1996	(73)	PRECIOSA A.S., Jablonec nad Nisou, CZ;
(73)	DVOŘÁK Pavel, Praha, CZ;	(54)	Chladicí zařízení
(54)	Topné těleso pro svářečky plastů		
		(51)	F 42 C 19/08
(51)	C 03 C 17/00, 17/32	(11)	6037
(11)	5702	(21)	1996-6041
(21)	1996-6013	(22)	28.11.1996
(22)	22.11.1996	(73)	SELLIER A BELLOT A.S., Vlašim, CZ;
(73)	OK DEKOR, Jablonec nad Nisou, CZ;	(54)	Roznětka pro zapalovače
(54)	Perleťový povlak na drobných skleněných polotovarech		
		(51)	C 04 B 35/00, 35/117
(51)	F 42 C 19/08, F 42 D 1/05	(11)	6207
(11)	5766	(21)	1997-6252
(21)	1996-5995	(22)	05.02.1997
(22)	19.11.1996	(73)	LIAS VINTÍŘOV, LEHKÝ STAVEBNÍ MATERIÁL, K.S., Vintířov, CZ;
(73)	AUSTIN DETONATOR S.R.O., Praha, CZ;	(54)	Materiál pro posyp pozemních komunikací
(54)	Roznětnice s ochranou roznětu při nedostatečném napětí na roznětném kondenzátoru		
		(51)	H 02 B 7/06
(51)	F 42 D 1/05, F 42 C 19/08	(11)	7190
(11)	5767	(21)	1997-6813
(21)	1996-5996	(22)	09.06.1997
(22)	19.11.1996	(73)	DYSK, SPOL. S R.O., Litvínov, CZ;
(73)	AUSTIN DETONATOR S.R.O., Praha, CZ;	(54)	Tyristorová trakční měnična
(54)	Obvod časového omezení proudu roznětnice pro výbušné prostředí		
		(51)	B 65 D 27/00, 27/10, 27/34, 27/16
(51)	C 02 F 1/38	(11)	8110
(11)	5770	(21)	1996-5977
(21)	1996-6091	(22)	12.11.1996
(22)	09.12.1996	(73)	VÍCHA Jan Ing., Hradec nad Moravicí, CZ;
(73)	ARKO TECHNOLOGY A.S., Modřice, CZ;	(54)	Poštovní obálka pro automatizované zpracování
(54)	Kruhová dosazovací nádrž		
(51)	A 61 H 11/00		
(11)	5776		
(21)	1996-6131		
(22)	19.12.1996		
(73)	HABAČEK S.R.O., Praskolesy, CZ;		
(54)	Koupelnová žínka		
(51)	C 05 F 7/00		
(11)	5792		
(21)	1997-6186		
(22)	13.01.1997		
(73)	KŘEPELKA Jan Ing., České Budějovice, CZ;		
	KAPR Václav Ing., Hluboká nad Vltavou, CZ;		
	KADLEC Jiří Ing., České Budějovice, CZ;		
(54)	Biologicky aktivní rekultivační materiál a jeho použití		
(51)	A 47 B 61/00		
(11)	5871		
(21)	1996-5935		
(22)	04.11.1996		
(73)	MICHÁLEK Miroslav, Příbram, CZ;		
(54)	Šatní skříňka s přirozeným větráním pro hromadné šatny		
(51)	B 21 B 33/00, 47/00		
(11)	5881		
(21)	1996-5951		
(22)	07.11.1996		
(73)	VÍTKOVICE STROJÍRENSTVÍ, A. S., Ostrava, CZ;		
(54)	Zařízení pro přesouvání soupravy pracovních a opěrných válců při jejich výměně ve válcovací stolici		
(51)	C 03 B 25/10		
(11)	5924		

ND4Q

První obnova doby ochrany průmyslového vzoru

(51)	09-07	(21)	1998-31348
(11)	28642	(22)	10.11.1998
(21)	1998-31359	(54)	Příruční multifunkční elektrospotřebič
(22)	16.11.1998		
(54)	Ovládací ventil	(51)	09-01
		(11)	28899
(51)	12-16	(21)	1998-31349
(11)	28668	(22)	10.11.1998
(21)	1998-31345	(54)	Lahvička
(22)	10.11.1998		
(54)	Autopotah	(51)	31-00
		(11)	28904
(51)	15-06	(21)	1998-31420
(11)	28681	(22)	23.12.1998
(21)	1998-31303	(54)	Mlýn s vertikálním rotorem
(22)	22.10.1998		
(54)	Vrchní závěs pro galírovací šňůry	(51)	03-01
		(11)	28930
(51)	24-04	(21)	1998-31381
(11)	28706	(22)	26.11.1998
(21)	1998-31372	(54)	Přenosné pouzdro
(22)	24.11.1998		
(54)	Lehká fixace páteře	(51)	09-01
		(11)	28935
(51)	25-01	(21)	1999-31451
(11)	28723	(22)	14.01.1999
(21)	1998-31354	(54)	Úzká láhev s ouškem
(22)	12.11.1998		
(54)	Soubor profilů	(51)	09-01
		(11)	28936
(51)	09-07	(21)	1999-31452
(11)	28724	(22)	14.01.1999
(21)	1998-31360	(54)	Skleněná oválná láhev
(22)	16.11.1998		
(54)	Ovládací ventil	(51)	09-01
		(11)	28937
(51)	21-02	(21)	1999-31453
(11)	28726	(22)	14.01.1999
(21)	1998-31366	(54)	Skleněná láhev s vybráním
(22)	19.11.1998		
(54)	Sportovní psychomotorická stavebnice	(51)	06-01
		(11)	28957
(51)	06-01, 06-04	(21)	1998-31369
(11)	28811	(22)	24.11.1998
(21)	1999-31454	(54)	Rekondiční stůl
(22)	14.01.1999		
(54)	Souprava nábytku stylový program	(51)	09-01
		(11)	29001
(51)	24-04	(21)	1999-31506
(11)	28816	(22)	01.02.1999
(21)	1998-31417	(54)	Láhev
(22)	23.12.1998		
(54)	Koncovka uretrální zaváděcí trubičky	(51)	09-01
		(11)	29002
(51)	09-03	(21)	1999-31507
(11)	28817	(22)	01.02.1999
(21)	1999-31458	(54)	Láhev
(22)	19.01.1999		
(54)	Skládací obal	(51)	01-01
		(11)	29064
(51)	24-04	(21)	1998-31309
(11)	28834	(22)	27.10.1998
(21)	1998-31371	(54)	Zmrzlina
(22)	24.11.1998		
(54)	Polohovatelná antirotační bota	(51)	20-03
		(11)	29066
(51)	14-99	(21)	1998-31346
(11)	28849	(22)	10.11.1998
(21)	1998-31382	(54)	Informační stojan
(22)	27.11.1998		
(54)	Přepravní kufr pro elektronická zařízení	(51)	12-03
		(11)	29199
(51)	07-99	(21)	1999-31965
(11)	28898	(22)	28.09.1999

(54) Sběrač exkrementů

ND4Q**Druhá obnova doby ochrany průmyslového vzoru**

(51) 20-03.03
 (11) 24876
 (21) 1993-27084
 (22) 07.12.1993
 (54) Transparentní nosič obrazového útvaru

(51) 09-05.08
 (11) 25107
 (21) 1993-27020
 (22) 15.11.1993
 (54) Dvoudílný obal

(51) 09-05.08
 (11) 25109
 (21) 1993-27022
 (22) 15.11.1993
 (54) Dvoudílný obal

(51) 24-99
 (11) 25297
 (21) 1993-27065
 (22) 30.11.1993
 (54) Grafické schema zubního kříže

(51) 22-01
 (11) 25352
 (21) 1993-27060
 (22) 29.11.1993
 (54) Salvový kanón

(51) 08-01
 (11) 25659
 (21) 1994-27172
 (22) 13.01.1994
 (54) List zahradnické motyčky

(51) 09-09
 (11) 25969
 (21) 1993-26967
 (22) 21.10.1993
 (54) Kontejner na tříděný odpad

PD4A**Převod práv a ostatní změny majitelů patentů**

(11) 280833		
(21) 1994-328		
(73) MOSTECKÁ UHELNÁ SPOLEČNOST, A.S., PRÁVNÍ NÁSTUPCE, Most, CZ; EKOEFEKT, S.R.O., Litvínov, CZ;	(73)	RIEMSER ARZNEIMITTEL AG, Greifswald, DE;
(11) 281354	(11)	292150
(21) 1992-2609	(21)	1997-1211
(73) CARCOUSTICS TECH CENTER GMBH, Leverkusen, DE;	(73)	DSM N.V., Heerlen, NL;
(11) 286743		
(21) 1996-678		
(73) LG TWIN TOWERS, Seoul, KR;		
(11) 289352		
(21) 1999-2353		
(73) ABNER A. S., Praha, CZ;		
(11) 289560		
(21) 1998-1910		

PD1K

Převod práv a ostatní změny majitelů užitných vzorů

(11) 6234	(73) EUROCONSTRUCT, S.R.O., Praha, CZ;	(73) BOŠTÍK Jan, Diakonice ČCE, Myslibořice, CZ;	
(21) 1997-6702		PAPÍRNÍK Petr, Třebechovice p. O., CZ;	
(11) 6235	(73) EUROCONSTRUCT, S.R.O., Praha, CZ;	(11) 9347	
(21) 1997-6703		(21) 1999-9818	
(73) EUROCONSTRUCT, S.R.O., Praha, CZ;		(73) EUROCONSTRUCT, S.R.O., Praha, CZ;	
(11) 6236		(11) 9348	
(21) 1997-6704		(21) 1999-9819	
(73) EUROCONSTRUCT, S.R.O., Praha, CZ;		(73) EUROCONSTRUCT, S.R.O., Praha, CZ;	
(11) 6237		(11) 9417	
(21) 1997-6705		(21) 1999-9966	
(73) EUROCONSTRUCT, S.R.O., Praha, CZ;		(73) JIVA-JIRÁK VÝROBA	
(11) 6238		VELKOKUCHYŇSKÉHO ZAŘÍZENÍ SPOL. S	
(21) 1997-6706		R.O., Vestec, CZ;	
(73) EUROCONSTRUCT, S.R.O., Praha, CZ;		(11) 9500	
(11) 6239		(21) 1999-9985	
(21) 1997-6707		ZERZÁN Jan, Osík, CZ;	
(73) EUROCONSTRUCT, S.R.O., Praha, CZ;		(73) ZERZÁNOVÁ Monika, Litomyšl, CZ;	
(11) 6240		(11) 9600	
(21) 1997-6708		(21) 1999-10129	
(73) EUROCONSTRUCT, S.R.O., Praha, CZ;		(73) QUARTIS, S.R.O., Praha, CZ;	
(11) 6241		(11) 11482	
(21) 1997-6709		(21) 2001-12174	
(73) EUROCONSTRUCT, S.R.O., Praha, CZ;		(73) OMANIK Štefan Ing., Kounice, CZ;	
(11) 6242		(11) 11791	
(21) 1997-6710		(21) 2001-12077	
(73) EUROCONSTRUCT, S.R.O., Praha, CZ;		(73) MOSTECKÁ UHELNÁ SPOLEČNOST, A.S.,	
(11) 6243		PRÁVNÍ NÁSTUPCE, Most, CZ;	
(21) 1997-6711		(11) 11973	
(73) EUROCONSTRUCT, S.R.O., Praha, CZ;		(21) 2001-12595	
(11) 8665		(73) ZERZÁN Jan, Osík, CZ;	
(21) 1998-8861		ZERZÁNOVÁ Monika, Litomyšl, CZ;	
(73) MOSTECKÁ UHELNÁ SPOLEČNOST, A.S.,		(11) 12331	
PRÁVNÍ NÁSTUPCE, Most, CZ;		(21) 2002-12835	
VÝZKUMNÝ ÚSTAV HNĚDÉHO UHLÍ, A.S.,		(73) BMT A.S., Brno, CZ;	
Most, CZ;		(11) 12525	
(11) 8868		(21) 2002-13156	
(21) 1999-9411		(73) GF MACHINERY S.R.O., Brno, CZ;	
(73) GF MACHINERY S.R.O., Brno, CZ;		(11) 13397	
(11) 8869		(21) 2003-14007	
(21) 1999-9412		(73) BASIS INC., S. R. O., Prostějov, CZ;	
(73) GF MACHINERY S.R.O., Brno, CZ;			
(11) 9202			
(21) 1999-9646			
(73) PETROV Petr, Staré Sedlo, CZ;			
HART-PIPE S.R.O., Praha, CZ;			
(11) 9203			
(21) 1999-9647			
(73) PETROV Petr, Staré Sedlo, CZ;			
HART-PIPE S.R.O., Praha, CZ;			
(11) 9224			
(21) 1999-9851			

QA9A**Nabídka licence**

(73) TAJMAC-ZPS, A.S., Zlín, CZ;
(11) 292919
(54) Uložení vřeten

(73) SÝKORA František Ing., Ostrava, CZ;
(11) 292998
(54) Reaktor na tepelný rozklad organických hmot

LD4Q**Částečný výmaz průmyslového vzoru**

- (11) 27608
- (21) 1997 - 30153
- (22) 29.05.1997
- (54) Prvek ztraceného bednění

Datum vydání rozhodnutí o částečném výmazu: 06.11.2003

Částečný výmaz působí od: 30.03.1998 Průmyslový vzor se vymazává pro vnější úpravy výrobků č. 1.1., 2.1., 3.1., 5.1., 7.1., 8.1., 9.1., 10.1., 11.1., 12.1., 13.1., 14.1., 15.1., 16.1., 17.1.

Druhé prodloužení doby platnosti zápisu utajovaného užitého vzoru

- (51) G06F 12/14
- (11) 6
- (21) 1996 - 6097
- (22) 13.12.1996
- (47) 20.3.1997

Udělené evropské patenty

Evropský patentový úřad udělil následující evropské patenty s platností na území České republiky. Tyto patenty mohou být zrušeny nebo zachovány v pozměněném znění Evropským patentovým úřadem v řízení o odporu. K tomu, aby nabyl evropský patent účinnosti na území České republiky, je třeba, aby byl Úřadu průmyslového vlastnictví předložen ve stanovené lhůtě překlad patentového spisu do českého jazyka (§35c odst. 2 až 4 zákona č. 527/1990 Sb., v platném znění)

- (97) EP 1277517
- (97) EP 1281655
- (97) EP 1308358

Zveřejněné překlady evropských patentových spisů

U následujících evropských patentů s účinky pro Českou republiku byl majitelem předložen překlad patentového spisu do českého jazyka (§ 35c, odst. 2 zákona 527/1990 Sb., v platném znění).

Datum zveřejnění překladu patentového spisu je datum publikace tohoto Věstníku.

- (97) EP 1275647

Oprava

HH9A

Ve Věstníku 10/2003 byla v části „zveřejněné přihlášky vynálezu“ u (21)PV 2002-877 uvedena chybně anotace. Správné znění anotace je:

(57) Zařízení pro přepět'ovou ochranu obsahuje mezi dvojicí připojovacích bodů L/N a N/L sériově zapojenou dvojici varistorů (V1, V2), z nichž každý obsahuje dvojici vývodů, a které jsou tepelnou aktivací odpojitelné od chráněného el. obvodu. Mezi dvojicí připojovacích bodů L/N, N/L v části elektrického obvodu mezi dvojicí varistorů (V1, V2) a připojovacím bodem PE k zemi je zapojena bleskojistka (2). První vývod (K1) prvního varistoru (V1) a s ním sousedící první vývod (K2) druhého varistoru (V2) jsou nízkotavitelnými pájenými spoji (10, 11) spojeny s odpojovacím tělesem (13), jímž jsou vzájemně propojeny. Odpojovací těleso (13) je spojen odolávajícím teplu spřaženo s oddalovacím prostředkem (14) a elektricky vodivým spojen odolávajícím teplu a umožňujícím odpojovací pohyb odpojovacího tělesa (13), které je zároveň spojeno s jedním vývodem bleskojistky (2).

OBSAH

Číselné kódy pro označování bibliografických dat	1
Přehled zveřejněných přihlášek ochranných známek	2
Zveřejnění přihlášek ochranných známek	3
Přehled zápisů ochranných známek	184
Záписы ochranných známek	185
Úřední rozhodnutí a oznámení	
Obnovy ochranných známek	263
Převody ochranných známek	317
Částečné převody ochranných známek	
Změny v údajích o majitelích ochranných známek	327
Omezení seznamu výrobků a služeb ochranných známek	335
Změna v úpravě ochranné známky	
Zániky ochranných známek	336
Záписы licenčních smluv k ochranným známám	339
Mezinárodní záписы ochranných známek	344
Výmazy ochranných známek	346
Úřední oznámení	347
Zveřejněné přihlášky ochranných známek - barevná vyobrazení	349

SOMMAIRE

Codes numériques à identifier des données bibliographiques	1
Aperçu des demandes d'enregistrement des marques publiées	2
Publications des demandes d'enregistrement des marques	3
Aperçu des enregistrements des marques	184
Enregistrements des marques	185
Décisions et avis de l'Office	
Renouvellements des marques	263
Cessions des marques	317
Cessions partielles des marques	
Changements des données relatives aux titulaires des marques	327
Limitation de la liste des produits et des services	335
Changements de la configuration de la marque	
Annulations des marques	336
Enregistrements des contrats de licence	339
Enregistrements internationaux des marques	344
Radiations des marques	346
Avis de l'Office	347
Demandes d'enregistrement des marques - reproductions en couleur	349

TABLE OF CONTENTS

Numerical Codes for Identification of Bibliographic Data	1
Survey of Published Trademark Applications	2
Publications of Trademark Applications	3
Survey of Trademark Registrations	184
Trademark Registrations	185
Official Decisions and Announcements	
Trademark Renewals	263
Trademark Assignments	317
Partial Trademark Assignments	
Changes of Data Relating to Trademark Holders	327
Limitation of the List of Goods and Services	335
Change in the reproduction of the Trademark	
Trademark Lapse	336
Registrations of Licence Contracts Concerning Trademarks	339
International Registrations of Trademarks	344
Trademark Cancellations	346
Official Announcements	347
Published Trademark Applications - Colour Reproductions	349

СОДЕРЖАНИЕ

Нумерационные коды для идентификации библиографических данных	1
Обзор опубликованных заявок на товарные знаки	2
Публикации заявок на товарные знаки	3
Обзор регистраций товарных знаков	184
Регистрации товарных знаков	185
Официальные решения и сообщения	
Продления регистрации товарных знаков	263
Переуступки товарных знаков	317
Частичные переуступки товарных знаков	
Изменения данных касающихся владельцев товарных знаков	327
Ограничение перечня товаров и услуг	335
Изменение в оформлении товарного знака	
Аннуляции товарных знаков	336
Регистрации лицензионных договоров о товарных знаках	339
Международные регистрации товарных знаков	344
Аннулирования регистрации товарных знаков	346
Официальные сообщения	347
Опубликованные заявки товарных знаков - цветные изображения	349

INHALT

Numerische Kodien für Bezeichnung der bibliographischen Daten	1
Übersicht der veröffentlichten Markenmeldungen	2
Veröffentlichungen der Markenmeldungen	3
Übersicht der eingetragenen Marken	184
Eingetragene Marken	185
Amtliche Entscheidungen und Bekanntmachungen	
Erneuerungen der Marken	263
Markenübertragungen	317
Teilweise Markenübertragungen	
Änderungen in den Angaben betreffend Markeninhaber	327
Einschränkung des Verzeichnisses der Waren und Dienstleistungen	335
Änderung in der Gestaltung der Marke	
Erlöschen der Marken	336
Eintragungen der Markenlizenzverträge	339
Internationale Registrierungen der Marken	344
Markenlöschungen	346
Amtliche Bekanntmachungen	347
Veröffentlichte Markenmeldungen - Farbdarstellungen	349

Číselné INID kódy pro označování bibliografických dat ochranných známek

Číselné INID kódy pro označování bibliografických dat ochranných známek

111	Číslo zápisu OZ (registrace)
811	Mezinárodní číslo zápisu OZ
151	Datum zápisu
180	Předpokládané datum uplynutí platnosti zápisu/obnovy
210	Číslo přihlášky OZ (spisu)
220	Datum podání přihlášky
442	Datum zveřejnění přihlášky po průzkumu
450	Datum zveřejnění registrace OZ
320	Datum vzniku práva přednosti a služeb
511	Kód třídy výrobků a služeb
540	Reprodukce OZ
554	Prostorová OZ
510	Seznam chráněných výrobků a služeb
590	Údaje o barevnosti OZ
551	Kolektivní OZ
730	Identifikace majitele OZ - jméno a název firmy, ulice, PSČ a místo sídla majitele, stát, příp. stát USA
740	Identifikace zástupce - jméno a název firmy, ulice, PSČ a místo sídla zástupce
890	Název státu ochrany MOZ

INID codes and minimum required for the identification of bibliographic data relating to marks

111	Number of the registration of the mark
811	Number of the international registration of the mark
151	Date of the registration
180	Expected expiration date of the registration/renewal
210	Number of the application
220	Date of filing of the application
442	Date of the publication of the examined application
450	Date of the publication of the registration
320	Date of filing of the first application
511	Class of goods and services
540	Reproduction of the mark
554	Three-dimensional mark
510	List of protected goods and services
590	Information concerning colours of the mark
551	The collective mark
730	Identification of the trademark holder - name and firm name, street, postcode and place of the headquarter of the trademark holder, country, possibly State of the USA
740	Identification of the representative - name and firm name, street, postcode and place of the headquarter of the representative
890	Country of protection of the international mark

INID - Kennzahlen und erforderliches Minimum für die Kennzeichnung bibliographischer Daten zu Marken

111	Nummer der Registrierung des Warenzeichens
811	Nummer der internationalen Registrierung des Warenzeichens
151	Datum der Registrierung
180	Voraussichtliches Datum des Fristablaufs der Registrierung/der Erneuerung
210	Nummer der Anmeldung des Warenzeichens (der Schrift)
220	Datum der Einreichung der Anmeldung
442	Datum der Veröffentlichung der Anmeldung nach der Prüfung
450	Datum der Veröffentlichung der Registrierung des Warenzeichens

320	Datum der Entstehung des Prioritätsrechts
511	Kod der Klasse der Waren und Dienstleistungen
540	Wiedergabe des Warenzeichens
554	Räumliches Warenzeichen
510	Verzeichnis der geschützten Waren und Dienstleistungen
590	Angabe betreffend die Farbigkeit des Warenzeichens
551	Kollektives Warenzeichen
730	Identifizierung des Warenzeichen inhabers - Name und Handelsfirma, Straße, PLZ und Sitz des Inhabers, Staat, ev. Stat der Vereinigten Staaten von Amerika
740	Identifizierung des Vertreters - Name und Handelsfirma, Straße, PLZ und Sitz des Firma des Vertreters
890	Staat des Schutzes des internationalen Warenzeichens

Codes INID et minimum requis pour l'identification des données bibliographiques concernant les marques

111	Numéro de l'enregistrement de la marque
811	Numéro de l'enregistrement international de la marque
151	Date de l'enregistrement
180	Date prévue de l'expiration de l'enregistrement (du renouvellement)
210	Numéro de la demande
220	Date de dépôt de la demande
442	Date de la publication de la demande examinée
450	Date de la publication de l'enregistrement de la marque
320	Date de dépôt de la première demande
511	Code de classe des produits et services
540	Reproduction de la marque
554	Marque tridimensionnelle
510	Liste des produits ou services protégés
590	Informations concernant les couleurs de la marque
551	Marque collective
730	Identification du titulaire de la marque - nom et nom commercial, rue, code postal et siège du titulaire, pays, éventuellement Etat des Etats Unis d'Amérique
740	Identification du mandataire - nom et nom commercial, rue, code postal et siège du mandataire
890	Etat de la protection de la marque internationale

Коды для идентификации библиографических данных, относящихся к товарным знакам

111	Номер регистрации товарного знака
811	Номер международной регистрации товарного знака
151	Дата регистрации
180	Дата прекращения действия регистрации/возобновления
210	Номер заявки товарного знака
220	Дата подачи заявки
442	Дата публикации заявки после экспертизы
450	Дата публикации регистрации товарного знака
320	Дата возникновения прав приоритета
511	Код класса товаров и услуг
540	Изображение товарного знака
554	Объемный знак
510	Перечень охраняемых товаров и услуг
590	Указание цветов товарного знака
551	Коллективный знак
730	Идентификация владельца товарного знака - фамилия и название фирмы, улица, почтовый код и место пребывания владельца, государство или штат США
740	Идентификация поверенного - фамилия и название фирмы, улица, почтовый код и место поверенного
890	Название государства охраны международного товарного знака

PŘEHLED zveřejněných přihlášek ochranných známek

Číselný přehled

111815, 151890, 151951, 154609, 154610, 156895, 162107, 162246, 165177, 165178, 165179, 165180, 168226, 169441, 173831, 174034, 177697, 179887, 180879, 181269, 181841, 182038, 182040, 182410, 182697, 183507, 183819, 183820, 183897, 184240, 184274, 184276, 184430, 184443, 184580, 184630, 184635, 184969, 185032, 185408, 185424, 185467, 185496, 185603, 185924, 185951, 186062, 186063, 186064, 186119, 186406, 186415, 186686, 186946, 187015, 187320, 187591, 187653, 187726, 187727, 187756, 187864, 188110, 188117, 188118, 188120, 188121, 188310, 188664, 188844, 188846, 188938, 189130, 189131, 189132, 189145, 189184, 189195, 189196, 189324, 189417, 189506, 189526, 189533, 189570, 189601, 189694, 189701, 189708, 189709, 189781, 189796, 189837, 189838, 189867, 189868, 189934, 189971, 189972, 189973, 189998, 190059, 190062, 190063, 190232, 190249, 190264, 190281, 190396, 190418, 190423, 190449, 190450, 190459, 190463, 190464, 190502, 190531, 190635, 190652, 190710, 190737, 190740, 190747, 190829, 190830, 190874, 190896, 190942, 190998, 191001, 191024, 191065, 191088, 191090, 191098, 191114, 191160, 191161, 191433, 191454, 191455, 191457, 191458, 191463, 191499, 191500, 191501, 191523, 191552, 191557, 191625, 191626, 191629, 191646, 191683, 191763, 191782, 191807, 191821, 191840, 191883, 191924, 191949, 192005, 192006, 192007, 192010, 192055, 192070, 192083, 192145, 192156, 192176, 192182, 192205, 192206, 192207, 192208, 192209, 192210, 192213, 192260, 192261, 192262, 192263, 192326, 192431, 192455, 192456, 192502, 192503, 192505, 192506, 192510, 192511, 192512, 192519, 192520, 192557, 192612, 192613, 192614, 192690, 192692, 192713, 192808, 192809, 192810, 192811, 192812, 192813, 192814, 192815, 192816, 192817, 192818, 192819, 192823, 192825, 192826, 192834, 192866, 192871, 192872, 192873, 192879, 192880, 192901, 192902, 193003, 193005, 193007, 193011, 193047, 193049, 193052, 193054, 193059, 193060, 193070, 193109, 193128, 193130, 193173, 193174, 193175, 193176, 193180, 193195, 193208, 193238, 193239, 193240, 193241, 193243, 193244, 193249, 193259, 193264, 193270, 193279, 193295, 193319, 193327, 193358, 193359, 193362, 193363, 193369, 193385, 193386, 193392, 193393, 193394, 193395, 193396, 193398, 193399, 193400, 193401, 193461, 193462, 193463, 193464, 193465, 193466, 193479, 193481, 193483, 193498, 193499, 193501, 193515, 193520, 193524, 193599, 193645, 193649, 193650, 193651, 193677, 193700, 193714, 193717, 193768, 193830, 193840, 193841, 193872, 193956, 193970, 193973, 194003, 194027, 194033, 194056, 194091, 194092, 194121, 194122, 194125, 194134, 194141, 194143, 194146, 194147, 194152, 194155, 194157, 194158, 194260, 194263, 194264, 194265, 194268, 194269, 194317, 194334, 194335, 194342, 194360, 194365, 194366, 194367, 194371, 194396, 194400, 194411, 194412, 194413, 194414, 194415, 194416, 194418, 194424, 194425, 194446, 194457, 194458, 194459, 194473, 194474, 194477, 194479, 194491, 194519, 194535, 194536, 194537, 194538, 194539, 194545, 194546, 194547, 194608, 194612, 194615, 194616, 194617, 194618, 194619, 194620, 194647, 194676, 194686, 194690, 194691, 194692, 194693, 194694, 194695, 194701, 194702, 194703, 194704, 194705, 194707, 194708, 194710, 194711, 194716, 194719, 194721, 194736, 194750, 194766, 194767, 194769, 194779, 194782, 194783, 194785, 194786, 194796, 194805, 194806, 194865, 194872, 194883, 194884, 194885, 194886, 194895, 194898, 194916, 194938, 194939, 194948, 194949, 194950, 194951, 194977, 194979, 194980, 194981, 194998, 195022, 195028, 195030, 195033, 195034, 195038, 195039, 195040, 195045, 195046, 195048, 195062, 195063, 195067, 195070, 195075, 195077, 195081, 195083, 195084, 195085, 195086, 195087, 195089, 195097, 195098, 195099, 195102, 195104, 195107, 195118, 195123, 195124, 195125, 195127, 195130, 195137, 195145, 195147, 195148, 195149, 195150, 195152, 195154, 195157, 195186, 195221, 195223, 195227, 195229, 195233, 195236, 195239, 195240, 195241, 195242, 195247, 195254, 195255, 195256, 195257, 195261, 195262, 195265, 195268, 195269, 195270, 195271, 195272, 195276, 195277, 195278, 195279, 195280, 195281, 195282, 195284, 195311, 195321, 195323, 195327, 195328, 195329, 195331, 195335, 195336, 195337, 195338, 195339, 195341, 195356, 195357, 195358, 195374, 195376, 195399, 195412, 195413, 195425, 195431, 195432, 195434, 195435, 195441, 195446, 195462, 195463, 195467, 195473, 195474, 195476, 195477, 195478, 195480, 195481, 195486, 195487, 195488, 195490, 195494, 195495, 195496, 195498, 195499, 195505, 195509, 195510, 195511, 195512, 195543, 195544, 195545, 195546, 195547, 195548, 195549, 195552, 195553, 195594, 195595, 195597, 195598, 195599, 195600, 195611, 195612, 195613, 195615, 195619, 195622, 195623, 195624, 195625, 195626, 195627, 195644, 195646, 195652, 195653, 195657, 195658, 195659, 195660, 195661, 195664, 195666, 195669, 195670, 195671, 195672, 195673, 195674, 195675, 195676, 195677, 195678, 195679, 195680, 195681, 195682, 195683, 195684, 195691, 195703, 195704, 195705, 195709, 195710, 195711, 195712, 195713, 195714, 195715, 195716, 195717, 195721, 195722, 195733, 195735, 195736, 195737, 195739, 195740, 195741, 195766, 195788, 195789, 195790, 195791, 195794, 195795, 195803, 195804, 195805, 195807, 195808, 195810, 195812, 195814, 195925, 195927, 195929, 195931, 195933, 195935, 195937, 195947, 195948, 195949, 195950, 195954, 195956, 195959, 195964, 195978, 195979, 195980, 195981, 195983, 195984, 195986, 195990, 195991, 196017, 196018, 196019, 196020, 196021, 196022, 196024, 196046, 196050, 196051, 196052, 196053, 196054, 196055, 196059, 196060, 196061, 196064, 196065, 196066, 196067, 196069, 196072, 196073, 196074, 196075, 196077, 196079, 196082, 196083, 196094, 196101, 196123, 196125, 196144, 196146, 196147, 196151, 196161, 196162, 196163, 196164, 196165, 196166, 196168, 196169, 196171, 196173, 196174, 196175, 196178, 196199, 196203, 196204, 196205, 196206, 196218, 196219, 196265, 196268, 196270, 196271, 196272, 196273, 196274, 196275, 196276, 196277, 196278, 196279, 196280, 196281, 196282, 196283, 196284, 196287, 196290, 196306, 196319, 196320, 196321, 196323, 196325, 196326, 196327, 196328, 196329, 196342, 196345, 196346, 196347, 196348, 196349, 196351, 196353, 196354, 196355, 196358, 196360, 196361, 196363, 196364, 196366, 196367, 196404, 196416, 196435, 196436, 196437, 196438, 196439, 196440, 196445, 196447, 196448, 196450, 196452, 196455, 196456, 196464, 196468, 196479, 196480, 196482, 196483, 196484, 196485, 196486, 196493, 196494, 196496, 196547, 196548, 196549, 196550, 196551, 196552, 196553, 196609, 196622, 196624, 196625, 196627, 196628, 196629, 196630, 196631, 196633, 196637, 196639, 196640, 196641, 196642, 196643, 196644, 196645, 196646, 196647, 196648, 196649, 196674, 196675, 196676, 196677, 196712, 196713, 196730, 196731, 196748, 196815, 196818, 196819, 196820, 196821, 196822, 196823, 196824, 196825, 196828, 196829, 196832, 196838, 196856, 196857, 196859, 196863, 196885, 196886,

Číselný přehled

196888, 196890, 196891, 196892, 196905, 196909, 196916, 196917, 196918, 196921, 196927, 196929, 196930, 196932, 196933, 196934, 196936, 196937, 197011, 197012, 197013, 197014, 197015, 197016, 197037, 197040, 197041, 197078, 197084, 197093, 197113, 197114, 197115, 197116, 197119, 197120, 197136, 197188, 197189, 197190, 197191, 197211, 197227, 197228, 197229, 197243, 197251, 197252, 197253, 197255, 197258, 197263, 197265, 197270, 197271, 197272, 197315, 197316, 197317, 197350, 197360, 197403, 197425, 197435, 197436, 197449, 197450, 197451, 197452, 197453, 197454, 197455, 197456, 197482, 197493, 197498, 197512, 197580, 197581, 197582, 197669, 197670, 197673, 197676, 197677, 197679, 197696, 197697, 197762, 197764, 197766, 197768, 197771, 197773, 197775, 197806, 197816, 197874, 197875, 197878, 197891, 197892, 198002, 198005, 198007, 198009, 198040, 198056, 198058, 198060, 198074, 198103, 198162, 198163, 198164, 198165, 198166, 198261, 198263

Zveřejněné přihlášky ochranných známek

(210) **O 111815**

(220) 03.06.1996

(320) 03.06.1996

(511) 6, 7, 8, 10, 11, 12, 19, 20, 27, 28, 35, 37

(540)

STROJEXPORT a.s.

(510) (6) kovové stavební materiály, kovové stavební materiály přenosné, kovové materiály pro železnice, kabely a kovové dráty neelektrické (lana), kovové potřeby zámečnické a klempířské, kovové trubky, kovové výrobky; (7) motory, stavební stroje a zařízení, stroje a zařízení ke zpracování a skladování zemědělské produkce, stroje a zařízení pro výrobní provozy, stroje a zařízení pro ekologické objekty, jeřáby; (8) nářadí; (10) přístroje, nástroje a předměty pro vybavení lékařských zařízení; (11) přístroje a zařízení pro osvětlení, vytápění, chladicí zařízení, ventilace a klimatizace objektů; (12) dopravní prostředky pozemní, dopravní prostředky účelové pro stavebnictví (autodomíhávače, pro přepravu cementu, pro přepravu panelů, cisterny a pod.); (19) stavební materiály nekovové, řeziva a překližka, obkladové materiály dřevěné a dřevotřískové, výrobky ze dřeva pro stavební účely, stavební sklo, potrubí nekovové, asfalt a směsi asfaltové, přenosné konstrukce nekovové, skleníky, plastiková okna, plastikové dveře, dokončovací obkladové materiály, obkladačky, dlaždice; (20) nábytek, zrcadla, rámy; (27) podlahové krytiny, tapety; (28) sportovní nářadí k výbavě sportovních objektů; (35) pomoc při řízení obchodní činnosti, obchodní administrativa, zprostředkovatelská činnost v oblasti obchodu; (37) výstavba průmyslových objektů, bytů a objektů občanské vybavenosti, zejména stavby budov, silnic, mostů, železničních tratí, lanových drah, stavby letišť, výstavba provozů pro zpracování surovin a polotovarů, pro zpracování zemědělské produkce (masokombináty, mlékárny, pivovary, pekárny, sladovny, konzervárny, stáčírny apod.), zemědělské stavby (skleníky, sklady, stáje apod.), výstavba sportovních zařízení (haly, bazény), výstavba objektů pro zdravotnictví (nemocnice, střediska apod.), výstavba objektů pro plynárenský průmysl včetně plynovodů a kompresorových stanic, vodohospodářské stavby, ekologické stavby, výstavba bytovek a rodinných domků, škol, školek, garáží, obchodních středisek, kin, divadel, hotelů, rekonstrukce objektů všeho druhu.

(730) **STROJEXPORT a.s.**, Václavské nám. 56, Praha 1, Česká republika

(511) 29, 31, 35, 40, 41, 42

(540) **STEINHAUSER BRAVO**

(510) (29) maso, ryby, drůbež, zvěřina, masové výtazky, masné výrobky, konzervované uzené výrobky, tuky jedlé, masné výrobky v konzervách, jídla z masných a uzených výrobků; (31) zemědělské výrobky a produkty, krmivo pro zvířata, živá zvířata; (35) pomoc při provozu a řízení obchodní činnosti, pomoc při provozování obchodů a obchodních činností obchodního podniku, obchodní administrativa; (40) zpracování masa, též z ryb a zvěřiny; (41) vydávání neperiodických publikací; (42) stravování a rychlé občerstvení, služby veterinární a služby zemědělské.

(730) **Steinhauser, s.r.o.**, Karasova 378, Tišnov, Česká republika

(740) Kořistka Martin, patentový zástupce, Karpatská 3, p.o.box 8, Brno 25

(210) **O 151951**

(220) 15.02.2000

(320) 15.02.2000

(511) 29, 31, 35, 40, 41, 42

(540) **BRAVO STEINHAUSER**

(510) (29) maso, ryby, drůbež, zvěřina, masové výtazky, masné výrobky, konzervované uzené výrobky, tuky jedlé, masné výrobky v konzervách, jídla z masných a uzených výrobků; (31) zemědělské výrobky a produkty, krmivo pro zvířata, živá zvířata; (35) pomoc při provozu a řízení obchodní činnosti, pomoc při provozování obchodů a obchodních činností obchodního podniku, obchodní administrativa; (40) zpracování masa, též z ryb a zvěřiny; (41) vydávání neperiodických publikací; (42) stravování a rychlé občerstvení, služby veterinární a služby zemědělské.

(730) **Steinhauser, s.r.o.**, Karasova 378, Tišnov, Česká republika

(740) Kořistka Martin, patentový zástupce, Karpatská 3, p.o.box 8, Brno 25

(210) **O 154609**

(220) 18.04.2000

(320) 18.04.2000

(511) 16, 41

(540)

(210) **O 151890**

(220) 14.02.2000

(320) 14.02.2000

- (510) (16) kalendáře, mapy, obtisky, pohlednice, prospekty, reprodukce, samolepky; (41) informace o výchově, vzdělávání a možnostech zábavy, nakladatelství.
- (730) **Ing. Mensa Martin**, Hráského 1925/15, Praha 4 - Chodov, Česká republika
- (740) Ing. Kratochvíl Václav, patentový zástupce, Husníkova 2086, Praha 5

(210) **O 154610**

(220) 18.04.2000

(320) 18.04.2000

(511) 16, 41

(540)

TEMPO!

- (510) (16) kalendáře, mapy, obtisky, pohlednice, prospekty, reprodukce, samolepky; (41) informace o výchově, vzdělávání a možnostech zábavy, nakladatelství.
- (730) **Ing. Mensa Martin**, Hráského 1925/15, Praha 4 - Chodov, Česká republika
- (740) Ing. Kratochvíl Václav, patentový zástupce, Husníkova 2086, Praha 5

(210) **O 156895**

(220) 27.06.2000

(320) 27.06.2000

(511) 9, 41

(540)

SUPER CLUB

- (510) (9) hrací automaty elektronické, elektronické herní přístroje, příslušenství a součástky k hracím automatům a výherním přístrojům; (41) provozování herny.
- (730) **MEETPOINT Praha, spol. s r.o.**, Vodňanská 226, Praha 9 - Kyje, Česká republika
- (740) Jíra Vladimír, patentový zástupce, Kovanecská 2112/18, Praha 9

(210) **O 162107**

(220) 07.12.2000

(320) 07.12.2000

(511) 9, 16, 25, 28, 30, 38, 41

(540)



- (510) (9) přístroje pro záznam a reprodukci zvuku a dat, přístroje pro videozáznam a videoreprodukci, zábavní přístroje pro použití s televizní obrazovkou nebo videomonitorem a zábavní přístroje zahrnující televizní obrazovku nebo videomonitor, hry a přístroje pro hraní pro použití s televizní obrazovkou nebo videomonitorem a hry a přístroje pro hraní zahrnující televizní obrazovku nebo videomonitor, elektrické nebo elektronické zábavní přístroje na mince nebo žetony, počítačový software, počítačové hry, elektrické, magnetické a optické zaznamenaná data pro počítače, zvukové, datové a video záznamy, kinematografické filmy a fotografické filmy připravené pro uveřejňování, sluneční brýle, učební a vzdělávací přístroje a nástroje, gramofonové desky, disky, pásky, kazety, kartridže, karty a jiné nosiče uchovávané nebo používané při uchování zvukových nahrávek, videonahrávek, dat, obrazu, her, grafiky, textu, programů nebo informací, paměťové nosiče, CD a CD-ROMy, magnety, kalkulačky a počítací stroje, součásti a příslušenství pro výše uvedené výrobky, počítačový

hardware, počítačové monitory; (16) tiskoviny, tištěné publikace, časopisy, plakáty a grafické listy, papírenské zboží, tašky zahrnuté ve tř.16, soupravy pro psaní, psací papír, papírové a lepenkové zboží, knihy, kalendáře, papírové ozdoby, pohledy, přetiskové obrázky, alba, krabice, tištěná blahopřání, pera, tužky a propisovací tužky, učební a vzdělávací pomůcky (s výjimkou přístrojů), diáře a zápisníky, kancelářské potřeby, balicí materiály, štítky zahrnuté ve tř. 16, nálepky, hrací karty, pořadače a rychlovazače, záložky do knih, obálky, mapy, ubrousky a kapesníky papírové, fotografie, sponky na papíry, těžítka, pouzdra na psací potřeby, knihy a sešity k nalepování výstřížků, stírací karty, žetony; (25) oděvní výrobky, obuv, kloboučnické zboží a jiné pokrývky hlavy, opasky, trička; (28) hry, hračky a výrobky určené ke hraní, potřeby pro gymnastiku a sport - v rámci této třídy, vánoční ozdoby; (30) káva, čaj, kakao, cukr, rýže, tapioka, ságo, kávové náhražky, mouka a přípravky z obilnin, chléb, pečivo, cukrovinky, zmrzlina, med, sirup melasový, droždí, prášky do pečiva, sůl, hořčice, ocet, nálevy (k ochucení), koření, led pro osvěžení, čokoláda, bonbóny pro osvěžení dechu po jídle; (38) telekomunikační služby, vysílací služby; (41) zábava, vzdělávání a vyučování prostřednictvím rozhlasu a televize nebo s nimi spojené, produkce, prezentace a poskytování televizních a rozhlasových programů, filmů, zvukových a video nahrávek, publikování, produkce a půjčování vzdělávacích a učebních materiálů, zábava, vzdělávání a vyučování týkající se sportu, zábava, vzdělávání a vyučování pro děti, organizace soutěží, her, kvízů, zábavních dnů a sportovních akcí, organizace, prezentace a produkce show, živých vystoupení a akcí s účastí publika, výstavy a veřejné produkce - v rámci této třídy.

(590) Barevná

(730) **Celador International Limited**, 39 Long Acre, London, Velká Británie

(740) Mgr. Petra S. de Brantes, KOREJZOVÁ & SPOL. Advokátní a patentová kancelář, Spálená 29, Praha 1

(210) **O 162246**

(220) 11.12.2000

(320) 11.12.2000

(511) 7, 9, 11, 37

(540)

Silicon Valley

- (510) (7) ventily jako části strojů, filtry jako části strojů a motorů, ovládací mechanismy pro plynové stroje, motory a hnací stroje; (9) přístroje zejména pro řízení a regulaci rychlosti motorů a strojů na elektrický, plynový a jiný pohon, přístroje pro spouštění strojů a motorů, elektromagnetické cívky, časové spínače, detektory, diagnostické přístroje jiné než k lékařským účelům, elektrické měniče, indikátory, hlásiče, jističe, komutátory, odbočnice, měřicí přístroje a zařízení, elektrické odpory, odrušovače, omezovače, relé, kontrolní a signalizační panely, spínače, snímače teploty, transformátory, tranzistory, usměrňovače proudu, zesilovače, zkušební přístroje ne pro lékařské přístroje, elektrické rozvaděče a rozvodné desky, rozvaděče automatické, automatické distribuční stroje; (11) plynová zařízení jako kotle, pece, regulační, řídicí a bezpečnostní příslušenství k plynovodům; (37) údržba, servis a opravy týkající se prvků a zařízení uvedených ve třídách 7, 9, 11.
- (730) **SVCS s.r.o.**, Optátova 37, Brno, Česká republika
- (740) Ing. Čmejla Vladimír, patentový zástupce, Rašínovo nábř. 54, Praha 2

(210) **O 165177**

(220) 12.03.2001

(320) 12.03.2001

(511) 35, 41, 42

(540)

VIVA CZ

(510) (35) propagační činnost, reklama, pomoc při řízení obchodní činnosti, obchodní administrativa, kancelářské práce; (41) výchova, vzdělávání; (42) programování pro počítače.

(730) **Lobkowicz Jiří**, Vlašská 17, Praha 1, Česká republika(210) **O 165178**

(220) 12.03.2001

(320) 12.03.2001

(511) 35, 41, 42

(540)

VIVA Česká republika

(510) (35) propagační činnost, reklama, pomoc při řízení obchodní činnosti, obchodní administrativa, kancelářské práce; (41) výchova, vzdělávání; (42) programování pro počítače.

(730) **Lobkowicz Jiří**, Vlašská 17, Praha 1, Česká republika(210) **O 165179**

(220) 12.03.2001

(320) 12.03.2001

(511) 35, 41, 42

(540)

VIVA 2001 CZ

(510) (35) propagační činnost, reklama, pomoc při řízení obchodní činnosti, obchodní administrativa, kancelářské práce; (41) výchova, vzdělávání; (42) programování pro počítače.

(730) **Lobkowicz Jiří**, Vlašská 17, Praha 1, Česká republika(210) **O 165180**

(220) 12.03.2001

(320) 12.03.2001

(511) 35, 41, 42

(540)

VIVA 2002 CZ

(510) (35) propagační činnost, reklama, pomoc při řízení obchodní činnosti, obchodní administrativa, kancelářské práce; (41) výchova, vzdělávání; (42) programování pro počítače.

(730) **Lobkowicz Jiří**, Vlašská 17, Praha 1, Česká republika(210) **O 168226**

(220) 07.06.2001

(320) 07.06.2001

(511) 29, 30, 32

(540)

SLIM FAST

(510) (29) mléko a mléčné výrobky, polévky obohacené o výživovací látky v tekuté nebo práškové formě; (30) čaj, mouka a výrobky z obilovin, chléb, pečivo a cukrovinky, přenosné nápoje a křupavé tyčinky obohacené o výživovací látky; (32) minerální vody, šumivé nápoje a jiné nealkoholické nápoje, přípravky k zhotovení nápojů.

(730) **UNILEVER N.V.**, Weena 455, Rotterdam, Nizozemí(740) **Mgr. Petra S. de Brantes, KOREJZOVÁ & SPOL.** Advokátní a patentová kancelář, Spálená 29, Praha 1(210) **O 169441**

(220) 04.07.2001

(320) 04.07.2001

(511) 35, 37, 39, 42

(540)



(510) (35) zajišťování novinového předplatného, podnikatelské poradenství, účetnictví, překlad informací do počítačových databází; (37) technické poradenství v oblasti počítačového hardware; (39) automobilová doprava, balení zboží, dodávka zboží poštou, doručovací služby, doručování novin a časopisů, doručování zboží, skladování zboží, nákladní doprava, zprostředkování dopravy (zasílatelství); (42) počítačové programování, aktualizace počítačových programů, tvorba software, údržba počítačových programů.

(590) Barevná

(730) **Mediaservis s.r.o.**, Sazečská 645/12, Praha 10, Česká republika(740) **Mgr. Hartmanová Hedvika**, Ovocný trh 8, Praha 1(210) **O 173831**

(220) 16.11.2001

(320) 16.11.2001

(511) 9, 16, 41

(540)

**Mistrovství České republiky
mažorettek**

(510) (9) nahrané audiokazety a videokazety, nahrané kompaktní disky (audio-video); (16) periodické a neperiodické publikace, tiskoviny, časopisy, knihy, propagační materiály, spadající do této třídy, tištěné materiály, prospekty, brožury, kalendáře, letáky; (41) pořádání a organizace soutěží a přehlídek mažoretkových skupin, pořádání tanečních a sportovních vystoupení, pořádání vzdělávacích akcí v oblasti sportu a kultury, poradenská činnost v oblasti sportovní a taneční, agentážní činnost v oblasti sportovní a taneční, vydavatelská činnost.

(730) **Svaz mažorettek České republiky**, Přední 22, Praha 6, Česká republika(740) **Ing. Chlustina Jiří**, UNIPATENT, J.Masaryka 43-47, Praha 2-Vinohrady(210) **O 174034**

(220) 23.11.2001

(320) 23.11.2001

(511) 5, 30

(540)

POTĚŠENÍ KAŽDÝ DEN

(510) (5) medicínální čaje, bylinné čaje; (30) čaj, čajové směsi, čajové nápoje, papírové sáčky plněné čajem nahrazující filtry na čaj.

(730) **Balířny čaje Dukát a.s.**, Padělky II/3957, Zlín, Česká republika(740) **Ing. Kučera Zdeněk**, Padělky 548 (P.O.BOX 92), Slušovice(210) **O 177697**

(220) 12.03.2002

(320) 12.03.2002

(511) 9, 16, 35, 38, 39, 41, 42

(540)



(510) (9) nosiče informací v rozsahu tř. 9 se záznamem zvuku a/nebo obrazu, informace a informační produkty v elektronické podobě (v datových sítích a komunikačních systémech), software; (16) nosiče informací v rozsahu tř. 16, tiskoviny a polygrafické výrobky, např. knihy, časopisy, kalendáře, plakáty, pohlednice, dopisnice a fotografie; (35) využití Internetu ke komerčním a reklamním účelům, provozování www stránek s nabídkou zboží a služeb; (38) šíření informací prostřednictvím datových sítí, distribuce elektronických časopisů a knih prostřednictvím Internetu; (39) organizování cest, zájezdů a výletů, knižní a časopisecká distribuce, balení, doprava a dodávání zboží, zejména vína; (41) zábavní, výchovná a osvětová činnost, kulturní, vzdělávací a sportovní akce a pořady, pořádání kulturních a vzdělávacích výstav, přednášek, koncertů, vydavatelská činnost a služby; (42) správa a zprostředkování autorských práv, zastupování autorů.

(590) Barevná

(730) **Českomoravská generální delegatura Řádu karmelitánů**, Kostelní Vydří 58, Dačice, Česká republika

(740) Ing. Reichel Pavel, Lopatecká 14, Praha 4

(210) **O 179887**

(220) 17.05.2002

(320) 17.05.2002

(511) 9, 16, 35, 36, 37, 41, 42

(540) **Galerie hlavního města
Prahy**

(510) (9) elektronická periodika a knihy v elektronické podobě, audiovizuální díla, nahrané i nenahrané nosiče optických a zvukových záznamů, zvláště audiokazety, videokazety, magnetofonové pásky, gramofonové desky, kompaktní disky, videodisky, edice uměleckých děl na nosičích, data, databáze a jiné informační produkty na nosičích, multimediální aplikace, tří-dimenzionální aplikace; (16) tiskoviny, zejména knihy, časopisy, katalogy, monografie, bibliofilie, billboardy, reklamní, inzertní, propagační a uživatelské tiskoviny i materiály, prospekty, mapy, modely, plakáty, periodické a neperiodické publikace, reprodukce uměleckých děl, fotografie, drobné papírové výrobky, zejména obtisky, omalovánky, vystřihovánky, obalové materiály, herní plány z kartonu, pohlednice, psací potřeby a potřeby pro umělce, veškeré polygrafické výrobky, reprodukce výtvarných děl; (35) automatizované zpracování dat a informací, obchodní vedení umělecké agentury, provozování galerie - v rámci této třídy, reklamní činnost, aukce, výstavy k reklamním a obchodním účelům, zprostředkování v oblasti obchodu, zejména v oblasti výtvarného umění, včetně nákupu a prodeje uměleckých děl, merchandising, franchising; (36) správa budov, movitého a nemovitého majetku, pronájem nemovitostí, bytů a kancelářských prostor, finanční služby oceňování uměleckých děl; (37) restaurování sbírkových předmětů; (41) vydavatelská a nakladatelská činnost, pořádání kulturních a společenských akcí, galerie, pořádání výstav, soutěží a přehlídek, semináře, symposia, přednášky, besedy, designérská a výtvarná činnost,

agenturní činnost v oblasti kultury, zprostředkování v oblasti kultury, provozování galerie výtvarných umění, provozování výstav, výchovná, vzdělávací a zábavná činnost, půjčování knih, časopisů a nahraných nosičů zvukových a optických záznamů, lektorská a edukativní činnost, tvorba radiových a televizních spotů, služby překladatelské, módní umělecká agentura; (42) zajišťování vybavení a zařízení pro výstavy, poradenské služby spojené s uměleckými předměty, zvláště obrazy, znalecké posudky a odhady uměleckých děl, správa autorských práv, umělecký a průmyslový design, oděvní návrhářství, ověřování pravosti uměleckých děl, služby grafické, vědecký výzkum, tvorba programů na zakázku, doplňování a rozšiřování uměleckých sbírek, péče o fond uměleckých předmětů, např. pomníků, veřejných plastik, pamětních desek a dalších uměleckých děl.

(730) **Galerie hlavního města Prahy**, Mickiewiczova 3, Praha 6, Česká republika

(740) Ing. Novotný Karel, Novotný, Ziegrosser a partner, Terronská 21, Praha 6

(210) **O 180879**

(220) 13.06.2002

(320) 04.04.2002

(511) 9, 16, 25, 28, 41

(540) **WORLD WRESTLING
ENTERTAINMENT**

(510) (9) magnety, kinematografické filmy uvádějící sportovní představení, filmy vyrobené pro televizní uvádění sportovních představení, gramofonové nahrávky uvádějící sportovní představení, nahrané audio pásky uvádějící sportovní představení, kompaktní disky uvádějící sportovní představení, zábavné hrací automaty, počítačové hry ve formě kazet, pásků, softwaru, herních disků pro použití ve spojení s televizními přijímači, videohry ve formě kazet, pásků, softwaru, herních disků, nahrané videopásky uvádějící sportovní představení, nahrané audio pásky uvádějící sportovní představení, fotografické aparáty, podložky pod myš, optické zboží, zejména brýle, sluneční brýle, šňůrky na brýle vyrobené z motouzu, šňůrky na brýle vyrobené z plastů, pouzdra na brýle, herní přístroje s video výstupem uvádějící wrestlingový zápas, automaty na žvýkačky, mechanické dávkovače na cukroví a dávkovače na lízátko (automaty), vysílačky; (16) plakáty, fotografie, sběratelská alba na fotografie, obchodnické vizitky, štítky, zejména tištěné štítky ne z textilu, pořadače, brožury o sportovních představeních, obaly, zejména papírové sáčky na balení, papírové balící kapsy, lepenkové krabice na balení, lepenkové bedny na balení, plastové tašky na obecné použití, papírové stolní potřeby, zejména papírové prostírání, papírové ubrousky, papírové ubrusy, lepené etikety, pera, tužky, penály na tužky, ořezávatka tužek, pravítka, gummy, obaly na knihy, poznámkový papír, vložky do poznámkových bloků, omalovánky, dětské zápisníky o činnosti, knihy s komiksy, obrázkové knihy, diáře, adresáře, alba na nálepky, kalendáře, křídly v rámci této třídy, časopisy z oblastí sportovních představení, noviny z oblastí sportovních představení, pohlednice, blahopřejné pohlednice, obtisky s dočasným tetováním, vzpomínkové programy týkající se sportovních představení, papírové jídelní sáčky, poznámkové bloky, pryžová razítka, podložky pod razítka, sběratelské předplacené telefonní karty magneticky nekódované, sběratelské telefonní volací karty magneticky nekódované, poštovní razítka a sběratelská razítka, zejména pamětní razítkované archy, osobní bankovní šeky tištěné na zakázku, obaly na šekové knížky, nálepky se zpáteční adresou, nálepky na nárazníky, obtisky na okna,

litografie, papírové obaly dárků na večírky, papírové klobouky na večírky, konfety, rozmnožovací blány, dárkový balicí papír, plastové dárkové obaly, papírové ozdoby na dorty; (25) veškeré oděvy, pokrývky hlavy a obuv; (28) akční figurky na hraní a příslušenství, pouzdra na akční figurky, dětská autička, deskové hry, hrací vložky, arkádové hry s námětem wrestlingu, hrací automaty tivoli s námětem wrestlingu, přílby pro hraní elektronických her, stolní deskové akční hry s námětem wrestlingu, skládačky, stavebnice, dětské hrací ringy pro wrestlingový zápas, panenky, loutky, vycpaná zvířátka na hraní, karetní hry, dětské kytary jako hračky, vodní pistole, vinylové výrobky do bazénů na hraní, zejména židle z nafukovacích polštářů, jednomístné či dvomístné nafukovací čluny, tryskové lyže, rafty, vánoční ozdoby, kostýmové masky, dětské opasky na hraní, nábyteček pro panenky, skateboardy, kulečnické koule a příslušenství, zejména pásky na zápěstí, kulečnické rukavice, soupavy na čištění kulečnickových koulí, podpěry zápěstí, vaky na kulečnické koule, hračky k tažení za dítětem, koloběžky, kuželky, přílby, chrániče kolen a loktů jako sportovní potřeby, jojo, sady na malování obličejů jako hračky, stavebnice plastových modelů, kulečnická tága, pokladničky, hrací karty; (41) zábavní služby, zejména produkce a předvádění profesionálních wrestlingových zápasů živě a prostřednictvím televize, poskytování zpráv a informací o wrestlingu pomocí globální počítačové sítě.

- (730) **World Wrestling Federation Entertainment, Inc.**,
1241 East Main Street, Stamford, Spojené státy
americké, Connecticut
- (740) JUDr. Rott Vladimír, JUDr. Růžička Michal CSc., Rott,
Růžička a Guttman, patentová, známková a právní
kancelář, Nad Štolou 12, Praha 7

- (210) **O 181269**
(220) 24.06.2002
(320) 24.06.2002
(511) 16, 35, 36, 37, 41

REAL ESTATE KARLÍN GROUP

- (510) (16) tiskoviny všeho druhu, periodický a neperiodický tisk, zejména časopisy, noviny, knihy, prospekty, brožury; (35) marketingová činnost spojená s pronájmem vlastního nemovitého majetku, nakladatelská, vydavatelská činnost v oboru reklamních tiskovin; (36) investiční činnost ve stavebnictví, pronájem vlastního nemovitého majetku, správa nemovitého majetku; (37) opravy a úpravy nemovitostí navazující na investiční činnost ve stavebnictví; (41) nakladatelská, vydavatelská činnost v oboru odborných, publikací, zpráv a informací.
- (730) **REAL ESTATE MANAGEMENT, s.r.o.**, Pernerova
35, Praha 8, Česká republika
- (740) JUDr. Winter Filip, advokátní kancelář Winter & spol.,
Palác Český Rozhlas, Vinohradská 12, Praha 2

- (210) **O 181841**
(220) 15.07.2002
(320) 15.07.2002
(511) 7, 9

The New Value Frontier

- (510) (7) kovoobráběcí stroje, přístroje a jejich části (příslušenství ke kovoobráběcím strojům), řezné kovoobráběcí nástroje a vrtací nástroje (jako části strojů), stroje a zařízení pro práci v dolech a jejich části, stroje a zařízení pro chemickou výrobu a jejich části, stroje a zařízení pro přípravu jídel nebo nápojů a jejich části, drtiče

a jejich části, papírenské stroje a mechanická zařízení ke zpracování papíru, zařízení a součásti pro motory (kromě motorů pro pozemní vozidla), kultivátory a jejich části, hřídele, osy (nápravy), vřetena, ložiska (vše části strojů), stroje a zařízení pro výrobu desek k montáži polovodičových součástek a jejich díly, transportní zařízení, tiskařské stroje, přístroje a jejich části, rámy jako součásti strojů, stroje a přístroje pro textilní průmysl a jejich části; (9) elektronická zařízení pro stroje, přístroje a jejich části zejména pro počítače, kapesní překladače, kapesní kalkulačky, video kamery, digitální kamery, počítačové programy, elektronické publikace, počítačová periferní zařízení, elektronické tiskárny a jejich části, elektrostatické kopírovací stroje, digitální kopírovací stroje, elektronické tiskárny a zařízení pro přenos ručně psaného textu, části a součásti pro elektrostatické kopírovací stroje, digitální kopírovací stroje, součásti pro kopírovací stroje, termální tiskařské hlavy, vstříkovací tiskařské hlavy a LED diody (diody se světelným vyzařováním), tiskařské hlavy pro kopírovací stroje, přístroje pro reprodukci zvuku, reproduktory, elektrické rezistory, elektrické kondenzátory, elektrické filtry, oscilátory, rezonátory, varistory, audio frekvenční přístroje, soupavy pro montáž elektronických komponentů a polovodičových čipů, obvodové panely, přístroje využívající displeje z tekutých krystalů, vysokofrekvenční přístroje a jejich části, konektory pro připojování elektrických vodičů, části a součásti pro telekomunikační stroje a přístroje, telefonní přístroje, radiotelefonní sady, přenosné radiokomunikační stroje a přístroje, radiokomunikační stroje a přístroje, stroje a přístroje pro drátovou komunikaci, videotelefony, části a součásti pro stroje a přístroje pro optickou sdělovací techniku, fotografické kamery a jejich součásti, zejména blesky, samospouště, čočkové filtry, clony, řemínky a pouzdra na kamery, fotografické čočky, promítací přístroje diapositivů, promítací přístroje, optické čočky, dalekohledy, brýle, optická vlákna, solární baterie a jejich části, elektrické konvertory, rotační konvertory, fázové modifikátory, elektrické akumulátory, palivové články pro elektrické akumulátory a jejich části, značkovací bóje, světelné značky, ozonizátory, chromatografické přístroje pro laboratoře, stroje a přístroje pro svařování elektrickým obloukem a jejich části, přístroje na přesné měření, měřidla, elektrické bzučáky, nahrané video disky a pásky, optické disky.

- (730) **KYOCERA CORPORATION**, 6 Takeda Tobadone-
cho, Fushimi-ku, Kyoto, Japonsko
- (740) JUDr. Matějka Jan, Advokátní a patentová kancelář
Čermák, Hořejš, Myslíl, Národní 32, Praha 1

- (210) **O 182038**
(220) 22.07.2002
(320) 22.07.2002
(511) 6, 7, 9, 11, 17, 19, 35, 39
(540)



CMM

- (510) (6) obecné kovy v surovém stavu a jejich slitiny, polotovary z obecných kovů, drobné kování pro stavební účely, kovová důlní a šachetní výstroj, kovové protipožární a ohnivzdorné dveře s kovovým příslušenstvím, kovové stavební konstrukce, stavební

ocelové dílce a nosníky, kovové potrubí s příslušenstvím, závěsné háky, kladky kovové, jiné než pro stroje, kovové montážní klíče, plech, kovová lana, kovové lanové úvazky a spojky, kovová lešení, kovové schody, kovová síla, kovové části mostů, kovové mříže a mřížoví, kovové nádrže a nádoby zařazené do této třídy, zejména válcové, láhve na stlačený plyn, kovové navijáky pro hadice, kovová obložení, ocelové stožáry, ocelové svinovací rolety, kovové žaluzie, ocelový drát, kovové odpadní potrubí, kovové odkalovací ventily, ohrady a ploty kovové, řetězy, kovové palety k dopravě, skladování a k manipulaci, kovový spojovací materiál, kovové materiály pro železnice, např. kolejnice, kolejnicové soupravy, výhybky a spojky, kovový šrot, zámečnické výrobky, kovové zámky všeho druhu, kombinační, zapuštěné pružinové, bezpečnostní, kromě zámků elektrických, kovové žlaby a koryta; (7) stroje a motory a jejich části, spadající do této třídy, s výjimkou motorů pro motorová vozidla, obráběcí stroje, elektrická, hydraulická a pneumatická zařízení a jejich příslušenství, spadající do této třídy, stroje a zařízení s pneumatickým pohonem, včetně rozvodů a jejich ovládní, čerpadla, šoupátka, multiplikátory, filtry na čištění chladicího vzduchu pro motory, čističe kondenzačních vod, autogeny, dmychadla, kompresory a turbokompresory, transportéry, drapáky lanové nebo motorové, drtiče, důlní zařízení pro vertikální dopravu surovin, materiálů a pracovníků, důlní horizontální (chodbová) dopravní zařízení pro dopravu surovin, materiálů a pracovníků, důlní dobývací, razící a brázdící stroje, též uhelné pluhly, vrtná zařízení, mechanické navijáky na hadice, hydraulické motory, zvedací a manipulační zařízení, jeřáby a jejich součásti nebo příslušenství, zdvihací zařízení elektromagnetická, sbíječky, pneumatická kladiva jako součásti strojů, kladkostroje, kovové kryty strojů, ložiska, lisy, manipulační zařízení k nakládání a skládání zboží, mycí zařízení pro vozidla, řezné nástroje (součásti strojů), nýtovací stroje, ventily (součásti strojů), ozubená kola a soukolí pro stroje, regulátory otáček a rychlosti (součásti strojů), rozprašovače odpadních vod, řetězové frézy, třídící stroje, péchovací stroje, plynové motory s výjimkou motorů pro pozemní vozidla, prosévací zařízení, průmyslové vysavače, zvedáky (součásti strojů), potrubní dopravní zařízení; (9) elektrické přístroje zařazené do této třídy, přístroje k měření a regulaci, přístroje pro vedení, přeměnu, akumulaci, regulaci nebo řízení elektrického proudu, automatické regulátory teploty, automatické a časové vypínače, elektrické vodiče a spojky elektrického vedení, akumulátory, hasící přístroje, elektrické kabely, elektrické rozvodné skříně a rozvaděče, pojistky elektrického vedení, elektrické spínače a přepínače, zařízení, přístroje ke zjišťování závad v izolaci elektrického vedení, přístroje na dálkové ovládní výrobních procesů, přístroje na kontrolu teploty, poplašná zařízení, zkušební přístroje, vodiče elektřiny; (11) přístroje a zařízení pro osvětlení, topení, výrobu páry, pro vaření, pro chlazení, sušení, ventilaci, vдуchotechnická zařízení, regulační a bezpečnostní zařízení využívaná v rozvodech vody, plynu a systémech pro vytápění, zařízení pro rozvod vody, sanitární přístroje a zařízení, zařízení koupelen, vodovodní a požární hydranty, nádrže a vodovodní potrubí i s regulačním příslušenstvím, kašny, klimatizační zařízení a přístroje, odsávací zařízení, sprchová zařízení, sterilizátory vody nebo vzduchu ozonem, ozdobné vodotrysky, regulační, zajišťovací a bezpečnostní armatury k přístrojům, vodovodům a plynovodům, bojler, kotle a topné přístroje na všechna paliva tuhá, tekutá nebo plyná, topná tělesa a jejich obložení, zařízení pro ústřední vytápění, topná tělesa k ústřednímu vytápění, nádrže tlakové vody, ohříváče vzduchu, regenerátory tepla, tepelné akumulátory,

přístroje na čištění olejů nebo plynů, sušící přístroje, elektrické a kombinované ventilátory, zařízení na vyvíjení páry, fontány; (17) plastické hmoty ve fóliích, blocích, tyčích a trubkách jako polotovary, zejména izolační fólie a lamináty, tmely (těsnící prostředky), tmely na spárování, ucpávky a izolace (tepelné, elektrické nebo zvukové), těsnění všeho druhu, spadající do této třídy, samolepicí fólie z plastických hmot (kromě tapet na stěny), svařovací polypropylenový drát, izolační nátěry; (19) přenosné konstrukce nekovové, stavební materiály nekovové, zejména armatury, obkladové desky, dilatační trubky, bazény na plavání, plastové výrobky pro stavebnictví spadající do této třídy, odpadní roury nekovové; (35) pomoc při řízení obchodních činností, zprostředkovatelská činnost v oblasti obchodu, poradenská činnost v oblasti organizační a ekonomické, v oblasti obchodní administrativy, správy a služeb organizačně hospodářské povahy, poskytování informací komerčního charakteru, poradenství a poskytování pomoci při řízení v obchodních a provozně-ekonomických otázkách, zprostředkování interaktivní obchodní činnosti s využitím internetu, služby a zpracování dat ve vztahu k ekonomice, podnikání a obchodu, systemizace informací do počítačových databází, vytváření a provozování obchodních sítí, včetně víceúrovňového marketingu, předvádění zboží; (39) zasilatelství vnitrostátní i mezinárodní, zejména prostřednictvím silniční dopravy, služby v dopravě a přepravě, zejména zprostředkování dopravy a přepravy, skladování, balení a doručování zboží, nakládání a vykládání nákladu, informace o dopravě a skladování.

(730) **Marek Tyrlik**, Loucká 779, Albrechtice, Česká republika

(740) **Pačl Václav**, patentový zástupce, Okrajová 4a, Havířov - Podlesí

(210) **O 182040**

(220) 22.07.2002

(320) 22.07.2002

(511) 19, 37, 39

(540)



(510) (19) stavební materiál nekovový, betonová směs, prefabrikáty, cihly, betonové prefabrikáty, kámen přírodní a umělý, cement, vápno, malta, písek, štěr, kameninové nebo cementové roury, obkladová keramika, sanitární keramika, výrobky na stavbu cest, asfalt, živičné směsi, přenosné stavby nekovové (mobilní buňky, ubytovny, obytné kontejnery), přepravní kontejnery a komíny nekovové, stavební žezivo, stavební sklo; (37) stavební činnost, provádění stavebních prací, oprav a přestaveb nemovitostí, stavební rekonstrukce, demolice staveb, zprostředkování stavebních prací, zprostředkování oprav a přestaveb nemovitostí, realizace montovaných staveb bytových domů a průmyslových prostor, vodo hospodářské stavby, stavební konstrukce, pronájem a půjčování stavebních mechanismů; (39) přeprava a skladování zboží, materiálů a surovin, silniční motorová nákladní doprava, pronájem a půjčování motorových vozidel.

(730) **PETR KRABEC - stavebniny**, Kosmonautů 159, Domažlice, Česká republika

(740) **Ing. Kučera Zdeněk**, Padělký 548 (P.O.BOX 92), Slušovice

(210) **O 182410**

(220) 02.08.2002

(320) 02.08.2002

(511) 35, 38, 39

(540)

visitprague

(510) (35) provádění rešerší, vyhledávání, indexování, spojování a uspořádání dat pro Internet, elektronické komunikační sítě a elektronické databáze, příprava elektronických pozvánek, kompilace, uspořádání a řízení informací ze vzdálených zdrojů, vše prostřednictvím elektronických komunikačních sítí, poskytování informací a jiných informačních produktů k obchodním a komerčním účelům, komerční využití Internetu v oblastech komerčních internetových médií a vyhledávacích služeb, on-line inzerce, prezentace uživatelů na stránkách World Wide Web v počítačové síti Internet, systemizace informací do počítačových databází; (38) rozšiřování, zveřejňování a přenos informací prostřednictvím informačních a telekomunikačních prostředků a sítí, satelitů, výměna a šíření informací a zpráv prostřednictvím telekomunikační sítě, datové sítě, informační nebo komunikační nebo elektronické techniky, on-line chat room/ chatové služby (diskusní skupiny na internetu), internetové vývěškové služby, poskytování přístupu k on-line službám, služby webových portálů, skupinové/konferenční komunikační služby, všechny prováděné prostřednictvím elektronických komunikačních sítí, poskytování vyhledávacích nástrojů pro vyhledávání na Internetu, šíření elektronických časopisů, elektronických periodik a knih v elektronické podobě prostřednictvím počítačové sítě, pomocí satelitů, počítačový přenos obrazu a zvuku, komunikace a transakce v síti, informační a obchodní služby na Internetu - v rámci této třídy, poskytování služeb informační kanceláře; (39) poskytování a zprostředkování cestovních služeb, provozování cestovní kanceláře včetně služeb spojených s přepravou osob, zavazadel a nákladů, organizační zajišťování a pořádání tematických a pobytových poznávacích a odborných zájezdů, cestovní programy a informace, rezervace jízdenek, místenek, poskytování informací o jízdních řádech a tarifech, poskytování informací o dopravních cestách a způsobech dopravy, průvodcovské služby, prázdninové pobyty - v rámci této třídy, zprostředkovatelská činnost zejména v oblasti cestovního ruchu.

(730) **Dolejš Vladimír JUDr.**, Břehová 3, Praha 1, Česká republika

(740) Ing. Vandělíková Jana, Bohemia Patent, Petrská 12, Praha 1

(210) **O 182697**

(220) 16.08.2002

(320) 16.08.2002

(511) 16

(540)

GOLF MONTHLY

(510) (16) tiskoviny, časopisy, noviny, papír a výrobky z papíru, kancelářské potřeby, fotografie, diáře, kalendáře, blahopřání, knihy, ročenky, vyučovací a vzdělávací materiály, psací potřeby, reklamní a propagační materiály.

(730) **IPC Media Limited**, King's Reach Tower, Stamford Street, London, Velká Británie

(740) JUDr. Otakar Švorčík, Společná advokátní kancelář Všecka Zelený Švorčík Kalenský a partneři, Háalkova 2, Praha 2

(210) **O 183507**

(220) 10.09.2002

(320) 10.09.2002

(511) 3, 9, 25, 41

(540)

DUALSTAR

(510) (3) kosmetika, zejména kompaktní pudry, krycí pudry,

tvářenky, líčidla, řasenky, podkladový make-up, tužky na oči a obočí, rtěnky, lesk na rty, oční stíny, tekuté oční linky, laky na nehty, odlakovače, dekorativní potisky (šablony) na nehty, umělé nehty, tělová mýdla, tekutá mýdla na ruce, obličej a tělo, koupelové přípravky, zejména kuličky, krystalky, pěny, gely, oleje, perličky, prášky, soli (bez léčivých účinků), bublinkové koupele, sprchové gely, vlasové přípravky, zejména kondicionéry, šampony, detanglery, texturizéry, gely, zesvětlovače, vlasové lotiony, pěny, pomády, zábaly na vlasy, uklidňující přípravky na vlasy, přípravky na opláchnutí vlasů, laky na vlasy, přípravky na narovnávání vlasů, přípravky na tvarování a modelování vlasů, lotiony na vlnité vlasy, barvy na vlasy, přípravky pro péči o pleť, zejména zvlhčovače, tělové lotiony a krémy, oleje, zejména aromaterapeutické oleje, dětské oleje, koupelové oleje, tělové oleje, masážní oleje, parfémované oleje a oleje na opalování, parfumerie a vůně, zejména parfémy, kolínské a toaletní vody, lotiony, zejména lotiony na opalování, pleťové, vlasové, obličejové, tělové lotiony a lotiony na vlnité vlasy, tělový lesk ve spreji; (9) hudební a dramatické audiovizuální a zvukové záznamy, kompaktní disky, videokazety, audiokazety, počítačový software pro video hry a počítačové hry, video hry na kazetách a discích, brýle, plastové a kovové sluneční brýle, plastové a kovové obroučky, plastové/kovové kombinované obroučky, přístroje na úpravu vlasů, zejména žehličky na vlasy, elektrické kulmy s hřebem, elektrické natáčky, kulmy, přístroje na narovnávání vlasů, vlasové spirály a nahřívací natáčky - v rámci této třídy; (25) oděvy, zejména vrchní a spodní části oděvů, pletené vesty, capri kalhoty, dámské dlouhé kalhoty, kalhoty, šortky, spodní prádlo, pyžama, plavky a plavecké oblečení, jednodílné šaty, dvoudílné šaty, teplé oblečení, bermudy a šortky pro vodní sporty, košile, svetry, mikiny, sukně, šaty, obleky, nátělníky, trička, topy s volnými zády, saka, nepromokavé pláště, ponča, oblečení na spaní, dámské noční košile, pánské noční košile, kalhoty na spaní, župany, dvoudílná pyžama, strečové kalhoty, tepláky a kalhoty určené pro sportovní aktivity, teplákové bundy a větrovky určené pro sportovní aktivity, vesty, podprsenky, kalhotky, trenky, čelenky a pokrývky hlavy, zejména klobouky, čepice, šátky, stínítka (kšiltky), plédy, opasky, pásky, ponožky, krátké ponožky, sportovní ponožky a punčocháče, obuv, zejména sportovní obuv, sandály, trepky, dřeváky, vysoké boty, boty na kolečkové brusle a holínky; (41) výroba a distribuce filmů, televizních filmů, televizních zábavních pořadů, on-line webových stránek - v rámci této třídy a rozhlasových programů, výroba videokazet, zvukových záznamů, audiokazet a kompaktních disků, výroba programů pro dynamické webové prezentace (na Internetu), distribuce výše uvedených výrobků pro jiné prostřednictvím globální počítačové informační sítě, služby fan-klubů prostřednictvím globální počítačové informační sítě.

(730) **Dualstar Entertainment Group, LLC**, 1801

Century Park East 12th Floor, Los Angeles, Spojené státy americké, California

(740) JUDr. Korejzová Zdeňka, KOREJZOVÁ & SPOL.

Advokátní a patentová kancelář, Spálená 29, Praha 1

(210) **O 183819**

(220) 19.09.2002

(320) 19.09.2002

(511) 43

(540)

Dolce Vita

(510) (43) kavárna, hostinská činnost, restaurace, bar.

- (730) **LA DV. DOLCE VITA, s.r.o.**, Železná 14, Praha 1, Česká republika
 (740) Mgr. Pavel Hubálek, advokát, Advokátní kancelář Brož & Sokol & Novák, Sokolská třída 60, Praha 2

- (210) **O 183820**
 (220) 19.09.2002
 (320) 19.09.2002
 (511) 43
 (540)



- (510) (43) kavárna, hostinská činnost, restaurace, bar.
 (730) **LA DV. DOLCE VITA, s.r.o.**, Železná 14, Praha 1, Česká republika
 (740) Mgr. Pavel Hubálek, advokát, Advokátní kancelář Brož & Sokol & Novák, Sokolská třída 60, Praha 2

- (210) **O 183897**
 (220) 23.09.2002
 (320) 23.09.2002
 (511) 16, 35, 41
 (540)

MISS BLOND

- (510) (16) tiskoviny, tištěné publikace, reklamní materiály v rámci této třídy; (35) reklamní agentura, reklamní činnost, obchodní reklama pro třetí osoby, předvádění zboží, vydávání, zveřejňování a rozšiřování reklamních textů, rozšiřování reklamních nebo inzertních materiálů zákazníkům, organizování komerčních a reklamních výstav; (41) služby v oblasti zábavy, organizování představení a zábavných soutěží, módní agentura, pořádání soutěží krásy.
 (730) **XIV s.r.o.**, Moldavská 3, Brno, Česká republika
 (740) Ing. Gheorghiu Mihnea, CSc., Zdráhalova 18, Brno

- (210) **O 184240**
 (220) 03.10.2002
 (320) 03.10.2002
 (511) 35
 (540)



- (510) (35) auditorské služby, vedení účetnictví, činnost účetních, ekonomických a organizačních poradců.
 (730) **KLM VISTA s.r.o.**, Ke Stírce 212/6, Praha 8, Česká republika

- (210) **O 184274**
 (220) 04.10.2002
 (320) 04.10.2002
 (511) 33, 35, 42

(540)



- (510) (33) vína všeho druhu; (35) obchodní činnost v uvedeném oboru spadající do této třídy včetně propagace; (42) výzkum a vývoj v oboru vína.
 (590) Barevná
 (730) **Bohemia Sekt, Českomoravská vinařská akciová společnost**, Smetanova 220, Starý Plzenec, Česká republika
 (740) JUDr. Kupka Miroslav, patentový zástupce, Spalova 2261, Rakovník

- (210) **O 184276**
 (220) 04.10.2002
 (320) 04.10.2002
 (511) 18, 20
 (540)

Andy

- (510) (18) oblečky pro domácí zvířata; (20) polštáře a pelechy pro domácí zvířata.
 (730) **ZOO - PET Praha s.r.o.**, Naskové 1, Praha 5, Česká republika

- (210) **O 184430**
 (220) 08.10.2002
 (320) 08.10.2002
 (511) 6, 9, 11, 19, 20
 (540)

RUKU

- (510) (6) zámečnické zboží, drobné železářské zboží, zejména kování na dveře a brány, zámky a závory z kovu, zboží z kovu obsažené ve třídě 6, zejména sklápěcí vzpěry z kovu, okna, dveře a brány z kovu včetně vrat se sklápěcími křídly, posuvných vrat, vrat skládajících se z několika dílů, vrat ke garážím a vrat do dvora; (9) regulační zařízení pro elektrická saunová kamna, elektrická hnací zařízení pro otevírání a zavírání dveří a bran, zařízení pro měření teploty, času a vlhkosti v saunách; (11) elektrická zařízení pro výrobu páry, elektrická topení do podlah, elektricky vytápěná stěnová obložení, stěny s infrazářiči, sauny a části saun, elektrická kamna pro sauny, jakož i příslušenství pro sauny, zejména opěrky hlavy, laťové rošty, naběrací pánve, kádě a lampy do saun; (19) vrata křídlová, se sklápěcími křídly, posuvná vrata, vrata skládající se z několika dílů, vrata ke garážím a ke dvorům - vše ze dřeva, dřevěná okna a brány, dřevo jako stavební materiál, zboží ze dřeva nebo převážně ze dřeva, patřící do třídy 19, zejména řezivo, prkna, prahy, profilové lišty, desky, stolařské desky, překližky, kazetová obložení stěn a stropů, dřevotřískové desky; (20) kliky ke dveřím z umělé hmoty, kliky a závory ze dřeva, nábytek včetně sklápěcího nábytku a nábytku pro sauny.
 (730) **RUKU GmbH & Co. KG**, Postfach 2055, Illertissen, Německo
 (740) JUDr. Traplová Jarmila, Advokátní a patentová kancelář Traplová, Hakr, Kubát, Přístavní 24, Praha 7

- (210) **O 184443**
 (220) 09.10.2002
 (320) 09.10.2002
 (511) 29, 30



(510) (29) uzeniny, drůbež (neživá), vnitřnosti, droby, dršťky, vepřové sádlo, tukové pomazánky na chléb, výtahy masové, zelenina vařená, zeleninové saláty, zvěřina, želatina, šunka, solené potraviny, potraviny z ryb, rybí plátky (filé), ryby s výjimkou živých, solené ryby, ryby (potravinářské výrobky), saláty ovocné, saláty zeleninové, slanina, nasolené potraviny, paštika, polévky, maso, konzervované maso, masové extrakty, játra, játrová paštika, jelita, krvavá tlačěnka, klobásy, salámy, párky, bujóny, vývary, karbanátky, sekaná, výrobky z aspiku; (30) masové paštiky zapečené v těstě, masové šťávy, příchutě do potravin v rámci této třídy, zálivky na saláty, želé ovocné (cukrovinky), obložené chlebičky, bagety, hamburgery.

(590) Barevná

(730) **LEPŠ Kamenice s.r.o.**, Tyršova 234, Náchod, Česká republika

(210) **O 184580**

(220) 11.10.2002

(320) 11.10.2002

(511) 18

(540)



(510) (18) kožené kabelky, kufrы, imitace kůže.

(730) **Petra Francová**, Alej 17. listopadu 2695, Roudnice n. Labem, Česká republika

(210) **O 184630**

(220) 15.10.2002

(320) 15.10.2002

(511) 9, 16, 42

(540)

JAZZ

(510) (9) počítačový software vyjma počítačových programů a počítačového softwaru týkající se basketbalu; (16) manuály a návody pro použití software; (42) služby poskytované v souvislosti se zaváděním a používáním softwaru.

(730) **Hitecom, s.r.o.**, Novoměstská 343, Chrudim, Česká republika

(210) **O 184635**

(220) 15.10.2002

(320) 15.10.2002

(511) 9, 35, 37, 42

(540)

up2date

(510) (9) elektrické a elektronické přístroje a zařízení v rámci této třídy, jako výpočetní technika, elektronika pro výpočetní techniku, hardware, software, počítačové sítě, videosystémy, kancelářská technika jako telefonní přístroje, faxy, kopírky; (35) zprostředkování obchodní činnosti v oblasti výpočetní techniky a software; (37) instalace, montáž, záruční a pozáruční servis prodávávaného HW a SW a dalších elektropřístrojů; (42) tvorba, vývoj software a počítačové grafiky.

(730) **up2date.CZ, s.r.o.**, U vodojemu 675/3, Ostrava-Mariánské Hory, Česká republika

(740) Ing. Kučera Zdeněk, Padělky 548 (P.O.BOX 92), Slušovice

(210) **O 184969**

(220) 24.10.2002

(320) 24.10.2002

(511) 36

(540)

Banque Jacob Safra

(510) (36) pojištění, služby bankovní a finanční ve tř. 36.

(730) **J. Safra Holdings (Gibraltar) Limited**, 2nd Floor, Imossi House, Irish Town, Gibraltar

(740) JUDr. Matějka Jan, Advokátní a patentová kancelář Čermák, Hořejš, Myslíl, Národní 32, Praha 1

(210) **O 185032**

(220) 25.10.2002

(320) 25.10.2002

(511) 16, 41

(540)

GALA

(510) (16) tiskoviny; (41) vydávání tiskovin.

(730) **Norddeutsche Verlagsgesellschaft mbH**, Griegstr. 75, D-22763 Hamburg, Německo

(740) Ing. Kratochvíl Václav, Šachta, Zmeškal & partneři, Radlická 28/663, Praha 5

(210) **O 185408**

(220) 08.11.2002

(320) 08.11.2002

(511) 7, 21, 40

(540)



(510) (7) lisovací stroje, lisy na odpad, lisovací stroje pro průmyslové účely, lisy na lahve; (21) domácí lisy neelektrické na plechovky a lahve, bandasky, struhadla pro domácnost, sušáky na prádlo, termosky na jídlo a nápoje, sklenice na pití, mechanické smetáky, smetníky, stojánky na odkládání nožů, potřeby kuchyňské, poháry na ovoce, popelnice, neelektrické kuchyňské potřeby, otvíráky na lahve, náčiní a nádobí kuchyňské, nádoby na led a na pití, nádoby na použití v domácnosti nebo v kuchyni, nádoby na vaření, kbelíky na led, lisy na česnek, lopatky a smetáčky, konvice na kávu, konvice na vaření vody, korbele, kořenky, keramika, koše na použití v domácnosti, koše piknikové, krabice na jídlo, kontejnery kuchyňské, formy na led nebo na ledové kostky, drtiče kuchyňské neelektrické; (40) likvidace odpadu, recyklace odpadu, třídění odpadu a recyklovatelného materiálu.

(590) Barevná

(730) **Roman Kapic**, Střížovská 720/36, Praha 8, Česká republika

(740) Langrová Irena, Langrová & Kupka Patentová, známková a právní kancelář, Skrétova 48, Plzeň

(210) **O 185424**

(220) 08.11.2002

(320) 08.11.2002

(511) 4, 12, 35, 38, 39

(540)



(510) (4) průmyslové a motorové oleje i tuky, speciální oleje a mazadla, paliva všeho druhu, motorové pohonné hmoty včetně benzinů, výrobky pro pohlcování a vázání prachu, osvětlovací látky; (12) dopravní prostředky, zařízení pro pozemní, vodní a leteckou dopravu, jejich části a náhradní díly zařazené v této třídě; (35) zprostředkovatelská činnost v oblasti obchodu, administrativní služby, automatizované zpracování obchodních a ekonomických dat, pomoc při provádění zahraniční obchodní činnosti; (38) provoz bezplatné telefonní infolinky, poskytování a šíření informací prostřednictvím globálních telekomunikačních sítí a internetu; (39) vnitrostátní a mezinárodní zasilatelství, vnitrostátní a mezinárodní přeprava zboží ve speciálních kontejnerech i kontejnerech ISO, expresní zasilatelské služby, silniční motorová doprava, doprava zajišťovaná všemi ostatními dopravními prostředky, manipulace s nákladem, tranzitní skladování zboží, skladování a balení zboží, pronájem skladů, skladišť a skladovacích kontejnerů, služby v oblasti optimalizace zasilatelství a přepravních tarifů, poskytování informací v oblasti silniční motorové dopravy a vnitrostátního a mezinárodního zasilatelství.

(730) **Bohemiasped s. r. o.**, Mrázova 30, Litoměřice, Česká republika

(740) Fišerová Blanka, MIRA, V Kapslovně 11, Praha 3

(210) **O 185467**

(220) 11.11.2002

(320) 11.11.2002

(511) 6, 7, 9, 11, 17, 37, 42

(540)

ENPLAN

(510) (6) kovové roury, potrubní a hadicové vedení z kovu, přírubová závitová spojení, příruby, šroubové spoje, vysokotlaké spoje, závitové spoje, závitové uzávěry, kovové uzávěry, potrubní a hadicové spojky a přípojky z kovu, armatury a potrubí z kovu, kovové zástrčky, nátrubky, čepy, uzavírací zátky, převlečné matice, redukční díly a vložky, fitinky, upevňovací šrouby, konstrukční šrouby, objímky, boxy a kufrы kovové, armatury pro potrubí, kovové nádoby, kovové klíče, kovové potřeby zámečnické a klempířské, všechny uvedené položky jsou kovové a v rámci této třídy; (7) stroje, zejména čerpadla, armatury jako součást strojů, hydraulické motory, těsnění pro stroje, uzávěry a svorkové čelisti jako součásti strojů, ventily, části armatur a potrubních vedení jako části strojů, zejména zpětné ventily a pojistné potrubní ventily, spojky a transmisní zařízení - vše jako stroje a jejich součásti; (9) periferní přístroje na zabezpečení a kontrolu systémů jako jsou akumulátorové bloky, blokovací prvky, zejména kontaktní desky, mezidesky zpětných ventilů, škrtkové ventily, škrtkové zpětné ventily, manometry, přístroje a nástroje pro kontrolu a měření; (11) regulační zařízení pro topné systémy, topná zařízení jako kotle, bojler, zásobníky, průtokové ohřivače vody, zařízení pro výrobu páry, pro vaření, chlazení a větrání, pro úpravu vzduchu, pro rozvod vody, sanitární keramika, přístroje pro topení a ventilaci, regulátory topení, regulátory klimatizace; (17) těsnicí kroužky a podložky, těsnicí, ucpávací a izolační materiál, polotovary z plastických hmot ve tvaru rour, tyčí, trubic, fólií a desek, pěnové materiály na bázi plastických hmot a gumy, tepelné, elektrické a zvukové ucpávky a izolace, těsnění pro vodovodní potrubí a spojky, apod.; (37) montáž, servis, opravy a revize plynových

zařízení a zařízení pro vytápění a větrání a odvod kouře a tepla, topenářské a instalatérské služby; (42) poradenská činnost, projekce, vývoj a výzkum v oblasti tepelné techniky, inženýrské práce, vývoj a výzkum nových výrobků.

(730) **ENPLAN s.r.o.**, Borského 667, Praha 5, Česká republika

(740) Ing. Kratochvíl Václav, Šachta, Zmeškal & partneři, Radlická 28/663, Praha 5

(210) **O 185496**

(220) 12.11.2002

(320) 12.11.2002

(511) 36, 42, 44

(540)



(510) (36) pojištění, služby nemovitostní, služby finanční a peněžní, zejména služby kreditních karet, věrnostní programy pro uživatele kreditních karet, obnova nebo náhrada ztracených nebo ukradených cestovních šeků a kreditních karet; (42) služby cestujícím ve formě poskytnutí právní pomoci, obnovy nebo náhrady ztracených nebo ukradených cestovních dokumentů; (44) služby cestujícím ve formě poskytnutí lékařské pomoci.

(730) **Diners Club International Ltd.**, 8430 W. Bryn Mawr Ave., Chicago, Spojené státy americké, Illinois

(740) JUDr. Matějka Jan, Advokátní a patentová kancelář Čermák, Hořejš, Myslíl, Národní 32, Praha 1

(210) **O 185603**

(220) 15.11.2002

(320) 15.11.2002

(511) 16, 35, 41

(540)

HOBBY DANCE

(510) (16) periodické a neperiodické tiskoviny, jako například knihy, noviny, časopisy, katalogy, prospekty, plakáty, letáky a jiné propagační, reklamní a informační materiály, vstupenky, šatní listky, pohlednice, fotografie a grafická díla, grafické reprodukce a jiná vyobrazení, kalendáře, jiné výrobky z papíru např. jako součásti výzdoby; (35) reklamní, propagační a inzertní služby, reklama všeho druhu; (41) organizování plesů, organizování soutěží zejména tanečních, zprostředkování, zajišťování a organizování výchovy a vzdělávání, pořádání školení a kurzů, organizování a pořádání společenských, kulturních, sportovních a jiných zábavních akcí, vydávání informačních, propagačních a reklamních materiálů, zajišťování vstupenek na sportovní, kulturní, společenské a jiné zábavní akce.

(730) **SVAZ UČITELŮ TANCE ČR**, Kvapilova 8/320, Karlovy Vary, Česká republika

(740) Bc. Dita Fialová, ZEMAN - podkrušnohorská patentová a známková kancelář, Hradní 301, Loket

(210) **O 185924**

(220) 25.11.2002

(320) 25.11.2002

(511) 29, 30, 39

(540)



- (510) (29) maso, ryby, drůbež, zvěřina, měkkýši a korýši a výrobky z masa, ryb, drůbeže, zvěřiny, měkkýšů a korýšů a ostatních plodů moře, masové výtažky, konzervy a polokonzervy z masa, ryb, drůbeže, zvěřiny, měkkýšů a korýšů a ostatních plodů moře, uzeniny, sušené a vařené ovoce, plody, zelenina, včetně bambusových výhonků, konzervované houby, sladké brambory, naložená ptáci vajíčka, naložené byliny, exotické jedlé rostliny, konzervované maso, naložené maso, jiné masové výrobky, jako např. husí a kachní krev a játra, sádlo, masové výtažky, masové náplně a směsi pro přípravu jídel, včetně instantních, masové pomazánky, huspeniny a pasty, jídla v sáčku (skládající se z uvedených výrobků), hotová jídla nebo polotovary a pomazánky, skládající se převážně z uvedeného zboží, ovocné a zeleninové saláty; (30) naložená kukuřice; (39) doprava a skladování těchto výrobků: maso, ryby, drůbež, zvěřina, měkkýši a korýši a výrobky z masa, ryb, drůbeže, zvěřiny, měkkýšů a korýšů a ostatních plodů moře, masové výtažky, konzervy a polokonzervy z masa, ryb, drůbeže, zvěřiny, měkkýšů a korýšů a ostatních plodů moře, uzeniny, sušené a vařené ovoce, plody, třtina a zelenina, včetně bambusových výhonků, naložená kukuřice, konzervované houby, sladké brambory, naložená ptáci vajíčka, naložené byliny, exotické jedlé rostliny, konzervované maso, naložené maso, jiné masové výrobky, jako např. husí a kachní krev a játra, sádlo, masové výtažky, masové náplně a směsi pro přípravu jídel, včetně instantních, masové pomazánky, huspeniny a pasty, jídla v sáčku (skládající se z uvedených výrobků), hotová jídla nebo polotovary a pomazánky, skládající se převážně z uvedeného zboží, ovocné a zeleninové saláty, jedlé oleje a tuky, vejce, mléko a jiné mlékárenské výrobky, sýry, jedlé tuky a oleje, uzeniny.

(590) Barevná

(730) **COMPERIO FOOD, s.r.o.**, Nuselská 1419/53, Praha 4-Nusle, Česká republika

(740) Effmert Jiří, Halasova 314a, Říčany

(210) **O 185951**

(220) 25.11.2002

(320) 11.07.2001

(511) 9, 35, 36, 41, 42, 43

(540)

REGUS

- (510) (9) počítače, počítačový hardware a software, součásti a příslušenství všech uvedených výrobků, "smart" karty, kreditní karty a identifikační karty; (35) pronájem kancelářských strojů a zařízení, sekretářské služby, fotokopírování, vyřizování telefonních vzkazů a dotazů, psaní na stroji nebo počítači, zpracování textů, těsnopisné služby, administrativní služby, reprodukce dokumentů, skartování dokumentů, nábor zaměstnanců, umístění zaměstnanců, pronájem kancelářského nábytku; (36) obhospodařování nemovitostí, makléřství v oblasti nemovitostí, pronájem a oceňování nemovitostí; (41) výchova, vzdělávání, zábava, sportovní a kulturní aktivity, služby související s výchovou, vzděláváním, zábavou, sportem a kulturou poskytované prostřednictvím Internetu, uveřejňování on-line publikací (nestažitelných), vydávání elektronických knih, časopisů, informačních

bulletinů a magazínů on-line, provozování diskuzních fór ("chatu"), konzultační, poradenské a informační služby týkající se všech uvedených služeb; (42) pronájem počítačů a zařízení na zpracování dat, pronájem počítačového software; (43) poskytování prostor pro schůze, konference, semináře a výstavy, poskytování přechodného ubytování.

(730) **Regus Management Limited**, 3000 Hillwood Drive, Chertsey, Surrey, Velká Británie

(740) Mgr. Petra Korejzová, KOREJZOVÁ & SPOL. Advokátní a patentová kancelář, Spálená 29, Praha 1

(210) **O 186062**

(220) 28.11.2002

(320) 28.11.2002

(511) 16, 32, 33

(540)



- (510) (16) etikety, kromě textilních, papírové obaly na nápoje, sáčky jako obaly (z papíru nebo umělých hmot), papírové podložky pod sklenice, papírové ubrusky; (32) nealkoholické nápoje, aperitivy nealkoholické, citronády, hroznový mošt (nekvašený), nealkoholické šťávy, nealkoholické výtažky z ovoce, ovocné šťávy; (33) alkoholické nápoje s výjimkou piva, víno.

(730) **Vinařství VR Rakvice s.r.o.**, Horní 391, RAKVICE, Česká republika

(740) JUDr. Sokolová Iveta, advokátka, Patočkova 39, Praha 6

(210) **O 186063**

(220) 28.11.2002

(320) 28.11.2002

(511) 16, 32, 33

(540)

VINAŘSTVÍ VR RAKVICE

- (510) (16) etikety, kromě textilních, papírové obaly na nápoje, sáčky jako obaly (z papíru nebo umělých hmot), papírové podložky pod sklenice, papírové ubrusky; (32) nealkoholické nápoje, aperitivy nealkoholické, citronády, hroznový mošt (nekvašený), nealkoholické šťávy, nealkoholické výtažky z ovoce, ovocné šťávy; (33) alkoholické nápoje s výjimkou piva, víno.

(730) **Vinařství VR Rakvice s.r.o.**, Horní 391, RAKVICE, Česká republika

(740) JUDr. Sokolová Iveta, advokátka, Patočkova 39, Praha 6

(210) **O 186064**

(220) 28.11.2002

(320) 28.11.2002

(511) 16, 32, 33

(540)



- (510) (16) etikety, kromě textilních, papírové obaly na nápoje, sáčky jako obaly (z papíru nebo umělých hmot), papírové

podložky pod sklenice, papírové ubrousky; (32) (540)
nealkoholické nápoje, aperitivy nealkoholické, citronády,
hroznový mošt (nekvašený), nealkoholické šťávy,
nealkoholické výtažky z ovoce, ovocné šťávy; (33)
alkoholické nápoje s výjimkou piva, víno.

- (730) **Vinařství VR Rakvice s.r.o.**, Horní 391, Rakvice,
Česká republika
(740) JUDr. Sokolová Iveta, advokátka, Patočkova 39, Praha 6

- (210) **O 186119**
(220) 29.11.2002
(320) 29.11.2002
(511) 35, 37, 42, 45
(540)

dekonta

- (510) (35) organizační služby v oblasti požární ochrany; (37)
provádění staveb, jejich změn a odstraňování, technické
služby v oblasti požární ochrany, revize a zkoušky
vybraných elektrických zařízení, montážní práce, opravy;
(42) geologické práce, projektová činnost ve výstavbě;
(45) služby v oblasti bezpečnosti a ochrany zdraví.
(730) **DEKONTA, a.s.**, Podhoří 328/28, Ústí nad Labem,
Česká republika
(740) Ing. Král Jiří, patentový zástupce, Štěpánská 45, Praha 1

- (210) **O 186406**
(220) 05.12.2002
(320) 05.12.2002
(511) 41, 42
(540)

RENDITA

- (510) (41) provoz školicího střediska; (42) právní služby.
(730) **RENDITA REALIS CZ a.s.**, Janáčkova 7/1020,
Moravská Ostrava, Česká republika
(740) Ing. Michálek Zdeněk, Francouzská 1186, Kopřivnice

- (210) **O 186415**
(220) 05.12.2002
(320) 05.12.2002
(511) 9, 16, 35
(540)

ZLATÝ FOND ČESKÉ KINEMATOGRRAFIE

- (510) (9) nosiče informací všeho druhu v rozsahu třídy 9 se
záznamem zvuku a nebo obrazu, např. videokazety, CD,
DVD, elektronické publikace, počítače, mobilní telefony,
obaly nosičů informací; (16) tiskoviny periodické a
neperiodické, informační letáky a brožury, plakáty,
fotografie, tiskoviny a jiné reklamní materiály pro
reklamní a propagační účely, katalogy; (35) reklamní a
propagační činnost.
(730) **FILMEXPORT HOME VIDEO, s.r.o.**, Na Moráni 5,
Praha 2, Česká republika
(740) Müller Václav, patentový zástupce, Filipova 2016, Praha 4

- (210) **O 186686**
(220) 11.12.2002
(320) 11.12.2002
(511) 33



- (510) (33) alkoholické nápoje, gin.
(590) Barevná
(730) **LARIOS PERNOD RICARD, S.A., César Vallejo**,
Polígono Industrial Guadalhorca, Málaga, Španělsko
(740) Patentservis Praha a.s., Jivenská 1273/1, Praha 4

- (210) **O 186946**
(220) 18.12.2002
(320) 18.12.2002
(511) 5, 29, 30
(540)

Delpharmea Ultra Fit'n Slim
Pauza

- (510) (5) výrobky dietetické s léčivými účinky pro děti a
nemocné, chemické pro účely lékařské, vitaminové
přípravky, multivitamíny, multiminerály, směsi uvedených
látek a přípravků, přísady do jídla dietetické s léčivými
účinky, posilující a povzbuzující potraviny s léčivými
účinky, energeticko-výživné potraviny pro léčebné účely;
(29) želatiny pro potravinářské účely; (30) potraviny s
vysokým obsahem vitamínů a minerálů vyrobené za účelem
doplnění běžné stravy konzumenta, které mohou příznivě
ovlivnit zdraví konzumenta, spadající do této třídy,
potraviny rostlinného původu s vyšším obsahem rostlinné
vlákniny spadající do této třídy.
(730) **RENUTO (Overseas) LIMITED**, Demetri Liperti
Street 3, Kotsapas Building, Limassol, Kypr
(740) Mgr. Jaroš Zbyšek, advokát, Advokátní kancelář Jaroš -
Fojtíková, Zelený pruh 95/97, Praha 4

- (210) **O 187015**
(220) 19.12.2002
(320) 19.12.2002
(511) 3, 5, 14, 25, 30, 31, 35, 41, 44, 45
(540)



- (510) (3) přípravky pro bělení, prací prostředky, přípravky pro
čištění, leštění, odmašťování a broušení, mýdla, parfumerie,
vonné oleje, kosmetika, vlasové vody (lotions), zubní
pasty; (5) farmaceutické a veterinářské přípravky,
hygienické výrobky zařazené do této třídy, diabetické
přípravky pro léčebné účely, potraviny pro batolata,
dezinfekční přípravky; (14) vzácné kovy a jejich slitiny a
výrobky z těchto materiálů nebo postříbeného nebo
pozlaceného kovu, nejsou-li uvedeny v jiných třídách,
klenoty, bižuterie, drahé kameny, hodinářské potřeby a
chronometrické přístroje; (25) oděvy, obuv, kloboučnické
zboží; (30) káva, čaj, cukr, chléb, pečivo, cukrovinky,
zmrzlina, koření, nálevy (k ochucení); (31) výrobky
zemědělské, zahradnické a výrobky z lesních plodů
nezpracované, zařazené do této třídy, zrní pro osev i
potravinářské účely, živá zvířata, čerstvé ovoce a zelenina,

osivo, přírodní květiny, krmivo pro zvířata, slad; (35) (540) propagační činnost, reklama, pomoc při řízení obchodní činnosti, obchodní administrativa, kancelářské práce; (41) výchova, vzdělávání, zábava, sportovní a kulturní aktivity; (44) lékařské služby, veterinární služby, péče o hygienu a krásu osob a zvířat, ochrana před škůdci rostlin, šlechtitelské práce v rostlinné i živočišné zemědělské výrobě, ochrana před škůdci a šlechtitelské práce v zahradnické výrobě a lesních porostech; (45) osobní a společenské služby poskytované třetím osobám k uspokojení potřeb jednotlivců, bezpečnostní služby na ochranu majetku a osob.

(730) **Jan Verl**, B. Němcové 42, Jablonec nad Nisou, Česká republika

(210) **O 187320**

(220) 07.01.2003

(320) 07.01.2003

(511) 9, 11, 35, 36, 37, 42

(540)



(510) (9) elektrosoučástky všeho druhu uvedené v této třídě, elektrické vodiče, rozvaděče napětí, baterie, akumulátory, přístroje a zařízení pro měření, vážení, kontrolu a signalizaci, přístroje pro záznam, převod a reprodukci zvuku nebo obrazu, audio-video přístroje, optické přístroje, přístroje pro zpracování informací, počítače, elektronické řídicí přístroje, software, počítačové sítě a systémy všeho druhu, elektronické, magnetické nebo optické nosiče informací, přístroje a zařízení spojové a telekomunikační techniky, součásti těchto přístrojů a zařízení; (11) přístroje pro osvětlení, světla a svítidla všeho druhu, světelné zdroje a jejich součásti, přístroje pro topení, chlazení, ventilaci, sušení a jejich součásti; (35) činnost podnikatelských, ekonomických a organizačních poradců, zprostředkovatelská činnost v oblasti obchodu a v oblasti služeb podnikatelských, organizačních a ekonomických poradců; (36) činnost finančních poradců, zprostředkovatelská činnost v oblasti finančních služeb; (37) montáž, opravy a údržba vyhrazených elektrických a světelných zařízení, zřizování telekomunikačních zařízení, jejich stavba a instalace, revize vyhrazených elektrických zařízení; (42) projektování elektrických a světelných zařízení, návrhy designu svítidel.

(730) **OSVĚTLOVACÍ TECHNIKA, a. s.**, Hlinská 2, České Budějovice, Česká republika

(740) Ing. Jiří Sedlák, KUDRLIČKA & SEDLÁK, Advokátní, patentová a známková kancelář, Husova 16, České Budějovice

(210) **O 187591**

(220) 15.01.2003

(320) 15.01.2003

(511) 5, 29, 30, 32, 43

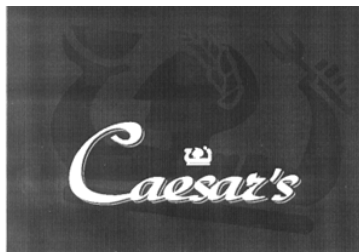

(510) (5) výrobky dietetické, pro léčebné účely, potraviny pro děti, batolata a nemocné, potravinové přípravky a doplňky všeho druhu, jako posilující poživatiny, vitamínové přípravky, poživatiny pro doplnění redukčních diet nebo přípravků pro hubnutí, vše s léčebnými účinky, přípravky s léčebnými účinky obsahující biochemické katalyzátory, zejména pro fyzicky aktivní osoby, rekonvalescenty a nemocné, vše výše uvedené určené k léčebným účelům, desinfekční prostředky, WC deodoranty, WC osvěžovače, WC gely, prostředky k ničení plevele a k hubení živočišných škůdců, přípravky zvěrolékařské, diabetické přípravky pro léčebné účely; (29) smažené potraviny - v rámci této třídy, jako smažené řízky, karbanátky, sekaná a to čerstvé, chlazené, mražené, salám, bramborové lupínky, bujón, vývar, přípravky na bujóny, čočka konzervovaná, drůbež (neživá), dřeň (ovocná), džemy, fazole konzervované, hrách konzervovaný, bramborové hranolky, humři (neživí), huspeniny, játra, játrová paštika, jedlé oleje, jedlé tuky, jelita, tlačěnka, jogurt, kaviár, kefir, klobásy, párky, koblížky plněné brambory, bujónové koncentráty, koncentrované vývary, konzervy masové, konzervy rybí, konzervy zeleninové, korýši (s výjimkou živých), krevety (neživé), krokety, kysané zelí, langusty neživé, lanýže konzervované, losos, margarín, marmeláda, maslo, maso, maso konzervované, měkkýši (neživí), mléko, mléčné výrobky, mražené ovoce, mušle (neživé), nakládaná zelenina, nasolené potraviny, olivový olej, ovoce konzervované, ovoce zavažené, ovoce kandované, ovocné saláty, rybí plátky, polévky, přípravky pro výrobu polévek, potraviny solené, potraviny z ryb, přislažované ovoce, raci (s výjimkou živých), rajčatová šťáva na vaření, rajčatový protlak, ryby konzervované, potravinářské výrobky z ryb, ryby solené, ryby ve slaném nálevu, ryby s výjimkou živých, řepkový olej jedlý, saláty ovocné, saláty zeleninové, sardinky, slanečci, sledi, slanina, slunečnicový olej jedlý, smetana, sumýši (neživí), sušené ovoce, sýry, šlehačka, zeleninové šťávy na vaření, šunka, tofu, tukové pomazánky na chléb, tuky jedlé, tuňák, ústřice s výjimkou živých, uzeniny, vejce, vepřové maso, vepřové sádlo, vnitřnosti, droby, držky, výtažky masové, zelenina v pikantním nálevu, zvěřina, žampiony konzervované, želatina, mražená zelenina, zelenina sušená, vše výše určené pro výživu lidí; (30) pečivo s masovou náplní, pirožky s masem, popcorn (vločky obilní), obložené/plněné bagety, hamburgery čerstvé, chlazené, mražené, cukr, čaj, hořčice, housky, chléb, jemné pečivo, jogurtová zmrzlina, kakao, karamely, káva, kečup, keksy, koření, krekry, krupice, kuchyňská sůl, kvasnice, droždí v tabletách k nelékařským účelům, kypřicí prášek, led přírodní nebo umělý, led pro osvětlení, listové těsto, majonéza a majonézové saláty, dresinky, makaróny, mandlové těsto, marcipán, marinády (chuťové přísady), máslové tukové těsto, látky na zjemnění masa pro domácnost, masové paštiky zapečené v těstě, masové pirožky zapečené v těstě, med, mouka potravinářská a výrobky z mouky, müsli, müsli tyčinky, corn-flakes, nápoje čokoládové, kakaové, kávové, přísady do nápojů, nekynutý chléb, nudle, ocet, oplatky, ovesná kaše, potraviny na bázi ovsu, ovesné vločky, palačinky a pizzy čerstvé, chlazené a mražené, pralinky, přísady do zmrzlin, pudinky, rajčatová omáčka, ravioli, rohlíky, rýže a

- výrobky z rýže, rýžové koláčky, rýžové saláty, těstovinové saláty, obložené/plněné sendviče čerstvé, chlazené, mražené, suchary, biskvity, šerbet v rámci této třídy, přípravky na ztužení šlehačky, špagety, šťávy s výjimkou dresinků, těsta, těstoviny, vlasové nudle, vločky, zálivky na ochucení, masové šťávy (omáčky), zmrzlina, zmrzlinové poháry, želé ovocné, žemle, knedlíky, sojová mouka, vše výše určené pro výživu lidí; (32) piva všeho druhu, vody minerální a šumivé a jiné nealkoholické nápoje, sirupy a jiné přípravky k přípravě nápojů, ovocné šťávy a nápoje z ovocných šťáv; (43) restaurace, restaurace samoobslužné, restaurace podávající pokrmy přes ulici, výroba lahůdek, služby poskytované v restauracích a jiných zařízeních podávající pokrmy a nápoje připravené ke konzumaci, jakož i při prodeji nabízení pokrmových specialit.
- (730) **CROCODILLE ČR, spol. s r. o.**, Tusarova 37, Praha 7, Česká republika
- (740) Müller Václav, patentový zástupce, Filipova 2016, Praha 4

- (210) **O 187653**
 (220) 16.01.2003
 (320) 16.01.2003
 (511) 35, 38, 41, 45

SVATBA ROKU

- (510) (35) reklamní, inzertní a propagační činnost; (38) šíření, výměna nebo získávání zpráv a informací prostřednictvím sítě, zejména Internetu; (41) TV produkce, tvorba a výroba televizních a audiovizuálních programů, agenturní činnost v oblasti kultury, zprostředkování v oblasti kultury a zábavy, soutěžní a zábavní činnost, provádění her a soutěží i veřejných; (45) seznamovací služby.
- (730) **Marek Ulč**, Jiráskova 811, Starý Plzenec, Česká republika
- (740) Ing. Kratochvíl Václav, Šachta, Zmeškal & partneři, Radlická 28/663, Praha 5

- (210) **O 187726**
 (220) 20.01.2003
 (320) 20.01.2003
 (511) 32, 33

TOPIC

- (510) (32) minerální vody, šumivé nápoje a jiné nápoje nealkoholické, nápoje a šťávy ovocné, sirupy a jiné přípravky k zhotovování nápojů, piva všeho druhu; (33) alkoholické nápoje (s výjimkou pív).
- (730) **Kofola a.s.**, Za drahou 1, Krnov, Česká republika
- (740) Ing. Kendereški Dušan, patentový zástupce, Lidická 51, Brno

- (210) **O 187727**
 (220) 20.01.2003
 (320) 20.01.2003
 (511) 32, 33

TOP TOPIC

- (510) (32) minerální vody, šumivé nápoje a jiné nápoje nealkoholické, nápoje a šťávy ovocné, sirupy a jiné přípravky k zhotovování nápojů, piva všeho druhu; (33) alkoholické nápoje (s výjimkou pív).
- (730) **Kofola a.s.**, Za drahou 1, Krnov, Česká republika
- (740) Ing. Kendereški Dušan, patentový zástupce, Lidická 51, Brno

- (210) **O 187756**
 (220) 21.01.2003

- (320) 21.01.2003
 (511) 6, 8, 28, 41, 45
 (540)

MERLET

- (510) (6) výrobky z kovů, a to repliky dobových zbraní a zbrojí; (8) zbraně sečné a bodné; (28) zbraně šermířské; (41) výuka šermu, šermířská, divadelní, hudební a taneční představení, umělecká agentura - v rámci této třídy, pořádání městských, hradních a zámeckých kulturních pořadů, předvádění dobových řemesel, kaskadérská představení, pronájem divadelních replik zbraní a zbrojí; (45) půjčování oděvů, půjčování divadelních kostýmů.
- (730) **Merlet s.r.o.**, Kolbenova 40, Praha 9, Česká republika

- (210) **O 187864**
 (220) 24.01.2003
 (320) 24.01.2003
 (511) 6, 11, 14, 16, 18, 19, 20, 21, 22, 24, 28, 34, 35, 38, 41
 (540)

M B
A B
R D
K O

- (510) (6) propagační předměty z kovu, zejména přívěsky, stojany, informační cedule, kovové konstrukce sloužící k upoutání pozornosti; (11) svítidla; (14) propagační předměty ze vzácných kovů nebo z posříbřeného nebo pozlaceného kovu, zejména přívěsky, brože, informační cedule; (16) tiskárenské výrobky, periodické a neperiodické tiskoviny, papírenské zboží, kancelářské potřeby, propagační předměty z papíru a lepenky, zejména leporela, skládky, kalendáře, pohlednice, dopisní papíry a obálky, psací potřeby, propagační předměty z kaučuku, gutaperči, gumy, slídy a z plastických hmot, zejména kancelářské potřeby a přívěsky; (18) propagační předměty z kůže a z její imitace, kufry, kabelky, deštníky, slunečníky a hole; (19) propagační materiály z překližky, zejména informační tabule, nástěnky, stánky, konstrukce z trámů, prken či panelů sloužící k upoutání pozornosti, konstrukce a stojany sloužící k upoutání pozornosti nekovové, dlaždice a tašky střešní nekovové, informační cedule nekovové; (20) propagační předměty ze dřeva, korku, rákosu, vrbového proutí, rohu, kosti, slonoviny, želoviny, jantaru, perleti, mořské pěny a z náhražek těchto materiálů nebo z náhražek plastických hmot, zejména konstrukce z uvedených materiálů sloužící k upoutání pozornosti, přívěsky; (21) propagační předměty ze skla, porcelánu a majoliky, zejména sošky, nádoby, hřebeny; (22) propagační předměty z lan, provazů, sítěk, plachet, plachtovin, pytlů, stany; (24) propagační předměty z tkanin, zejména ubrusy, utěrky, kapesníky, závěsy; (28) balóny, míče (hračky); (34) popelníky; (35) všechny formy a prostředky propagace ve všech druzích komunikačních prostředků a všemi druhy nosičů informací, pořádání kulturních, sportovních, obchodních a zábavních atrakcí k propagačním účelům, vytváření pozitivních vztahů s veřejností ("Public Relations"), distribuce propagačních materiálů, marketingové a reklamní poradenství; (38) sdělování informací prostřednictvím spojovací techniky (televize, rádio, elektrická pošta apod.); (41) vydávání periodických a neperiodických tiskovin uměleckého, vědeckého, obchodního a informativního charakteru, vydávání uměleckých, vědeckých, obchodních a informativních děl na obrazových, zvukových, prostorových, kombinovaných a jiných nosičích.

- (590) Barevná
 (730) **MARK / BBDO, a. s.**, V okálech 522, Praha 9, Česká republika
 (740) JUDr. Chrůma Michal, Ph.D., Hradešinská 4, Praha 10

- (210) **O 188110**
 (220) 30.01.2003
 (320) 30.01.2003
 (511) 5, 29, 30, 32
 (540)



- (510) (5) dietetické výrobky pro léčebné účely; (29) masové výtahy a zelenina konzervované ve formě zeleninových omáček, zeleninové směsi pro omáčky, paštiky, ovoce a zelenina konzervovaná, sušená; (30) kečup, omáčky masové, chuťové omáčky, kořenící omáčky, pikantní zeleninové omáčky, omáčky v prášku, chuťové přísady; (32) nealkoholické nápoje jako ovocné šťávy a nápoje z ovocných i zeleninových šťáv.
 (590) Barevná
 (730) **HAMÉ, a. s.**, Babice 572, Babice, Česká republika
 (740) Müller Václav, patentový zástupce, Filipova 2016, Praha 4

- (210) **O 188117**
 (220) 30.01.2003
 (320) 30.01.2003
 (511) 12
 (540)

HEIL

- (510) (12) vybavení pro nákladní vozy, zejména sklopné přívěsy a vyklápěcí karoserie a zdviháky namontované na automobilový podvozek a mobilní vybavení pro dodávání a dopravu kapalin a sypkého nákladu, zejména cisterny na kapaliny a zásobníky na sypký náklad připevněné na automobilový podvozek a na přívěs a dočasně připevněné na přívěs a kontejnery pro železniční a lodní dopravu a dopravu pomocí nákladních vozů a přívěsů.
 (730) **Delaware Capital Formation, Inc.**, 1403 Foulk Road, Suite 102, Wilmington, Spojené státy americké, Delaware
 (740) JUDr. Karel Čermák, advokát, Národní třída 32, Praha 1

- (210) **O 188118**
 (220) 30.01.2003
 (320) 30.01.2003
 (511) 12
 (540)



- (510) (12) vybavení pro nákladní vozy, zejména sklopné přívěsy a vyklápěcí karoserie a zdviháky namontované na automobilový podvozek a mobilní vybavení pro dodávání a dopravu kapalin a sypkého nákladu, zejména cisterny na kapaliny a zásobníky na sypký náklad připevněné na automobilový podvozek a na přívěs a dočasně připevněné

- na přívěs a kontejnery pro železniční a lodní dopravu a dopravu pomocí nákladních vozů a přívěsů.
 (730) **Delaware Capital Formation, Inc.**, 1403 Foulk Road, Suite 102, Wilmington, Spojené státy americké, Delaware
 (740) JUDr. Karel Čermák, advokát, Národní třída 32, Praha 1

- (210) **O 188120**
 (220) 30.01.2003
 (320) 30.01.2003
 (511) 36, 42, 44
 (540)

DINERS CLUB INTERNATIONAL

- (510) (36) služby spojené s kreditními kartami, věrnostní programy pro uživatele kreditních karet, získání nebo nahrazení ztracených nebo zcizených cestovních šeků a kreditních karet; (42) asistence cestovatelům v podobě poskytování právní pomoci, získání nebo nahrazení ztracených nebo zcizených cestovních dokladů - v rámci této třídy; (44) asistence cestovatelům v podobě poskytování lékařské pomoci.
 (730) **Diners Club International Ltd.**, 8430 W. Bryn Mawr Ave, Chicago, Spojené státy americké, Illinois
 (740) JUDr. Karel Čermák, advokát, Národní třída 32, Praha 1

- (210) **O 188121**
 (220) 30.01.2003
 (320) 30.01.2003
 (511) 36, 42, 44
 (540)



- (510) (36) služby spojené s kreditními kartami, věrnostní programy pro uživatele kreditních karet, získání nebo nahrazení ztracených nebo zcizených cestovních šeků a kreditních karet; (42) asistence cestovatelům v podobě poskytování právní pomoci, získání nebo nahrazení ztracených nebo zcizených cestovních dokladů - v rámci této třídy; (44) asistence cestovatelům v podobě poskytování lékařské pomoci.
 (730) **Diners Club International Ltd.**, 8430 W. Bryn Mawr Ave, Chicago, Spojené státy americké, Illinois
 (740) JUDr. Karel Čermák, advokát, Národní třída 32, Praha 1

- (210) **O 188310**
 (220) 06.02.2003
 (320) 06.02.2003
 (511) 12, 35, 37, 39
 (540)

BRNOCAR

- (510) (12) automobily, jejich součásti a příslušenství patřící do této třídy; (35) nabídka, vystavování, předvádění a poradenství při prodeji automobilů, jejich součástí, příslušenství a doplňků; (37) servisní stanice pro vozidla, zejména údržba, opravy a úpravy automobilů, instalace doplňků a příslušenství, diagnostika, emisní kontroly a seřizování, mytí vozidel; (39) pronájem automobilů, přívěsů a doplňkového vybavení k nim.

(730) **BRNOCAR, a. s.**, Palackého třída 155, Brno, Česká

republika

(740) Ing. Musil Dobroslav, patentová kancelář, Cejl 38, Brno

(210) **O 188664**

(220) 10.02.2003

(320) 09.08.2002

(511) 1, 4, 37

(540)

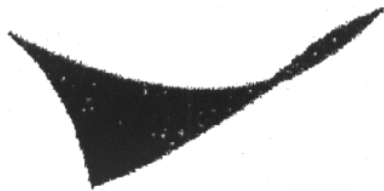

(510) (1) toluen; (4) paliva, průmyslové oleje a tuky, konkrétně benzín, éterická ropa, mazadla a osvětlovací látky, motorová paliva, letecká paliva, paliva na bázi alkoholu, palivové těkavé směsi, nechemické přísady do motorových paliv a leteckých paliv, olej jako palivo, motorová nafta, převodový olej, železniční olej, syntetický průmyslový olej, motorový olej, nekapající penetrační olej, ropa a oleje vyrobené z ropy, alkohol jako palivo, parafín, rafinovaný petrolej, zkapalněný ropný olej, xylen, benzen; (37) služby údržby, čerpání paliva a mytí vozidel, letadel, člunů a jiných motorových prostředků, poskytované v přístavištích, čerpacích stanicích a letištních terminálech.

(730) **ConocoPhillips Company**, 600 North Dairy

Ashford, Houston, Spojené státy americké, Texas

(740) JUDr. Otakar Švorčík, Společná advokátní kancelář

Všetečka Zelený Švorčík Kalenský a partneři, Hálkova 2, Praha 2

(210) **O 188844**

(220) 17.02.2003

(320) 17.02.2003

(511) 31

(540)

(510) (31) stelivo (výrobky pro zvířata), vonný písek pro domácí zvířata (stelivo).

(730) **Zdeněk Růžička**, Lišická 834, Praha 9 - Újezd nad

Lesy, Česká republika

(210) **O 188846**

(220) 17.02.2003

(320) 17.02.2003

(511) 41, 43

(540)

Las Pegas

(510) (41) provozování hracích zařízení, halových her, klubů, diskoték, kasin, organizování a pořádání zábavních, kulturních, výstavních, osvětových a sportovních akcí; (43) hostinská činnost, provoz restaurací, bufetů, ubytovacích zařízení, hotelů, penzionů.

(730) **Miroslav Honek**, Tilhonova 13, Brno, Česká

republika

(740) Egon Kühnel, patentový zástupce, Oblá 56, Brno

(210) **O 188938**

(220) 19.02.2003

(320) 19.02.2003

(511) 9, 16, 35, 37, 38, 41, 42

(540)

Global Minutes
Telecommunications

(510) (9) telefonní přístroje a příslušenství, telefonní automaty, telefonní ústředny, mobilní telefony, vše včetně jejich součástí, příslušenství a náhradních dílů, všechny telekomunikační přístroje a zařízení, přístroje pro zpracování informací, software, hardware zejména výpočetní nebo telekomunikační nebo informační techniky, počítače a jejich příslušenství, součásti a náhradní díly, všechny sítě z oblasti výpočetní techniky a jejich jednotlivé části i náhradní díly, datové sítě, elektronické sítě, nosiče záznamů nahrané nebo nenahrané, čipové karty, elektronické karty včetně platebních, data a nebo databáze a nebo informační produkty na nosičích, elektronické multimediální aplikace, multimediální nebo informační katalogy v elektronické podobě, elektronické časopisy, elektronická periodika a knihy v elektronické podobě, stroje pro záznam, přenos, převod a reprodukci zvuku nebo obrazu nebo informace, telefonní předplacené karty, předplacené telefonní dobíjecí kupóny; (16) papír, lepenka a výrobky z těchto materiálů zařazené ve třídě 16, plakáty, kalendáře, pohlednice, gratulace, dopisní papíry, obálky, samolepky, obtisky, fotografie, poznámkové bloky, desky na spisy, pořadače, activity books, balicí papír, školní a kancelářské potřeby patřící do této třídy, těžítka na papíry, tiskoviny, tiskopisy, časopisy, periodika, knihy, databázové produkty v papírové formě, databáze v papírové formě, tiskoviny z oblasti telekomunikací, tiskárenské výrobky, losy, umělecké nebo ozdobné předměty z papíru, příručky, návody, průvodní dokumentace výrobků, reklamní a propagační tiskoviny; (35) reklamní a inzertní činnost, propagace, marketing, tvorba databází, vyhledávání dat pro třetí osoby, poskytování obchodních nebo podnikatelských informací, pomoc při podnikání (pomoc při provozu a řízení podniku), poradenství týkající se organizace podnikatelské činnosti, pronájem kancelářské techniky a zařízení, pomoc při řízení obchodní činnosti, poradenství v obchodní činnosti, computerizovaná pomoc při podnikání (počítačem podporované podnikání), poskytování informací a informačních produktů reklamního nebo komerčního charakteru, reklamní, inzertní a propagační činnost prostřednictvím telefonní, datové nebo informační sítě, komerční využití internetu, on-line inzerce, zprostředkovatelská činnost v oblasti obchodu, pronájem reklamních, informačních i komunikačních míst, hosting, uchování a zpracování dat a informací elektronickými a počítačovými prostředky a prostřednictvím elektronické pošty, poskytování komerčních informací prostřednictvím sítě internet, předvádění zboží, telefonní služby pro nepřítomné; (37) výstavba, montáž a údržba a opravy telekomunikačních, datových a výpočetních sítí a ústředí, včetně jejich servisu, servis montáž a údržba telekomunikační, výpočetní a kancelářské techniky, včetně jejich příslušenství a součástí; (38) telekomunikace a telekomunikační služby, komunikace pomocí terminálů nebo počítačů, komunikace prostřednictvím telefonů nebo mobilních telefonů nebo počítačů, elektronická pošta, počítačový přenos dat, zvuku a obrazu, komunikace a transakce v síti, provozování datové sítě, zprostředkovatelská činnost v oblasti telekomunikační a výpočetní a informační techniky, zprostředkovatelská a poradenská činnost v oblasti telekomunikací, výměna, získávání a šíření informací a zpráv prostřednictvím telekomunikační, datové nebo výpočetní sítě, šíření elektronických tiskovin, časopisů, periodik a knih prostřednictvím počítačové, datové, elektronické,

telekomunikační nebo informační sítě, telekomunikační služby na internetu, služby hlasové schránky, pronájem telekomunikačních zařízení a přístrojů včetně telefonů, služby zprostředkování zpráv, služby zprostředkování přístupu k počítačové síti, služby datové sítě, přenos dat a informací, služby přístupu a připojení k datovým a informačním sítím a internetu, poskytování přístupu na on-line informační služby a databáze, přenos, poskytování nebo vyvolávání informací z počítačové databáze, on-line informační a databázové služby, komunikační služby prostřednictvím Internetu, vnějších sítí a vnitřních sítí a dalších elektronických prostředků, směrovací a spojovací služby pro telekomunikace, zprostředkovatelská a poradenská činnost v oblasti telekomunikační techniky; (41) konzultační a školicí činnost v oblasti telekomunikační a výpočetní techniky; (42) poradenská činnost v oblasti informací a výpočetních služeb, zejména v oblasti informačních a výpočetních technologií, počítačů a počítačových sítí apod., projektování telekomunikačních zařízení, vedení a správa databází, správa informačních sítí.

- (730) **Global Minutes Telecommunications spol. s r. o.**,
Na Střelnici 343/48, Olomouc, Česká republika
(740) RNDr. Halaxová Zdeňka, TETRAPAT, Univerzitní 7,
Olomouc

- (210) **O 189130**
(220) 25.02.2003
(320) 25.02.2003
(511) 29, 40, 43
(540)

Příbramský salám

- (510) (29) maso, ryby, drůbež a zvěřina, masné výrobky, masové výtahy, masové konzervy, paštiky, masné pomazánky, uzeniny, tepelně zpracované masné výrobky, veškeré zabijačkové výrobky, sádlo, slanina; (40) řeznictví, zpracování masa a masných výrobků; (43) hostinská činnost, stravovací a ubytovací služby.

- (730) **MASNA Příbram, spol. s r.o.**, Jinecká 315, Příbram,
Česká republika

- (210) **O 189131**
(220) 25.02.2003
(320) 25.02.2003
(511) 29, 40, 43
(540)

Příbramské párky

- (510) (29) maso, ryby, drůbež a zvěřina, masné výrobky, masové výtahy, masové konzervy, paštiky, masné pomazánky, uzeniny, tepelně zpracované masné výrobky, veškeré zabijačkové výrobky, sádlo, slanina; (40) řeznictví, zpracování masa a masných výrobků; (43) hostinská činnost, stravovací a ubytovací služby.

- (730) **MASNA Příbram, spol. s r.o.**, Jinecká 315, Příbram,
Česká republika

- (210) **O 189132**
(220) 25.02.2003
(320) 25.02.2003
(511) 29, 40, 43
(540)

Březohorský trvan

- (510) (29) maso, ryby, drůbež a zvěřina, masné výrobky, masové výtahy, masové konzervy, paštiky, masné pomazánky, uzeniny, tepelně zpracované masné výrobky, veškeré zabijačkové výrobky, sádlo, slanina; (40) řeznictví, zpracování masa a masných výrobků; (43) hostinská činnost, stravovací a ubytovací služby.

- (730) **MASNA Příbram, spol. s r.o.**, Jinecká 315, Příbram,
Česká republika

- (210) **O 189145**
(220) 25.02.2003
(320) 25.02.2003
(511) 4, 9, 42
(540)

SIGNUM

- (510) (4) prostředky a pohonné látky ke svícení ne na ropném základě v rámci této třídy; (9) počítačový software používaný ve spojení s analýzou, testováním maziv a sad pro získávání olejových vzorků; (42) služby testování, analýz a vyhodnocování související s mazivy.
(730) **Exxon Mobil Corporation**, 5959 Las Colinas
Boulevard, Irving, Spojené státy americké, Texas
(740) JUDr. Petr Kalenský, Společná advokátní kancelář Vsetečka
Zelený Švorčík Kalenský a Partneri, Hájkova 2, Praha 2

- (210) **O 189184**
(220) 26.02.2003
(320) 26.02.2003
(511) 8, 11, 37, 40, 42
(540)

REKUPER

- (510) (8) nářadí a přístroje s mechanickým pohonem; (11) větrací jednotky s rekuperací tepla, zařízení pro distribuci vody; (37) montáž větracích jednotek s rekuperací tepla, instalační služby; (40) zpracování materiálů mechanickým zpracováním; (42) konstrukce a vývoj větracích jednotek s rekuperací tepla.

- (730) **Ing. Josef Mohelský**, Střížkovice 10, Pěnčín, Česká
republika
(740) Kolátor Kamil, Lučanská 5, Jablonec nad Nisou

- (210) **O 189195**
(220) 26.02.2003
(320) 26.02.2003
(511) 3, 5, 35, 37, 42
(540)



- (510) (3) přípravky pro čištění, leštění, odmašťování a broušení, prostředky na čištění a leštění, ochranné krémy, šampony, tekuté či práškové detergenty na úklid domácnosti, přípravky pro ošetření podlah, včetně oživovačů předložek a koberců, vše s výjimkou čistících prostředků na trouby, grily a sporáky; (5) osvěžovače vzduchu a deodorizanty, repelenty proti hmyzu a insekticidy, žádný však není určen pro použití na lidském těle; (35) zprostředkovatelská činnost v obchodu, marketing, propagace výrobků a služeb ostatních výrobců reklamou, inzercí a poskytováním informací všemi druhy médií, služby v oblasti administrativní správy, služby organizačně-hospodářské povahy, zprostředkovatelská a obstaravatelská činnost ve výše uvedených oblastech, průzkum trhu pro třetí osoby; (37) úklid, čištění interiérů budov, úklid interiérů budov, povrchové čištění fasád a vnějších ploch budov, údržba a čištění nábytku a koberců, údržba nemovitostí, zprostředkování úklidových prací, zejména individuální, periodický a mimořádný úklid, úklid po řemeslnických pracích, odborné poradenství v oboru úklidové techniky,

pronájem čistících strojů a pronájem úklidové techniky; (42) poradenství odborné v oblasti úklidové techniky a úklidových prostředků, poradenství odborné v oblasti organizování úklidových činností.

(730) **Mefisto Clean Team s.r.o.**, Petrohradská 3/216, Praha 10, Česká republika

(740) Ing. Jana Vandělíková, Bohemia Patent, Hradební 3, Praha 1

(210) **O 189196**

(220) 26.02.2003

(320) 26.02.2003

(511) 3, 5, 35, 37, 42

(540) **Mefisto Clean Team**

(510) (3) přípravky pro čištění, leštění, odmašťování a broušení, prostředky na čištění a leštění, ochranné krémy, šampony, tekuté či práškové detergenty na úklid domácnosti, přípravky pro ošetření podlah, včetně oživovačů předložek a koberec, vše s výjimkou čistících prostředků na trouby, grily a sporáky; (5) osvěžovače vzduchu a deodorizanty, repelenty proti hmyzu a insekticidy, žádný však není určen pro použití na lidském těle; (35) zprostředkovatelská činnost v obchodu, marketing, propagace výrobků a služeb ostatních výrobců reklamou, inzercí a poskytováním informací všemi druhy médií, služby v oblasti administrativní správy, služby organizačně-hospodářské povahy, zprostředkovatelská a obstaravatelská činnost ve výše uvedených oblastech, průzkum trhu pro třetí osoby; (37) úklid, čištění interiérů budov, úklid interiérů budov, povrchové čištění fasád a vnějších ploch budov, údržba a čištění nábytku a koberec, údržba nemovitostí, zprostředkování úklidových prací, zejména individuální, periodický a mimořádný úklid, úklid po řemeslnických pracích, odborné poradenství v oboru úklidové techniky, pronájem čistících strojů a pronájem úklidové techniky; (42) poradenství odborné v oblasti úklidové techniky a úklidových prostředků, poradenství odborné v oblasti organizování úklidových činností.

(730) **Mefisto Clean Team s.r.o.**, Petrohradská 3/216, Praha 10, Česká republika

(740) Ing. Jana Vandělíková, Bohemia Patent, Hradební 3, Praha 1

(210) **O 189324**

(220) 04.03.2003

(320) 04.03.2003

(511) 16, 35, 40, 41, 42

(540)

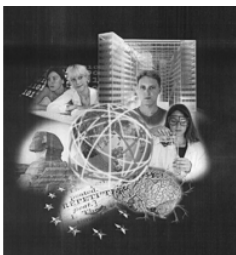

(510) (16) papír všeho druhu, lepenka všeho druhu, barvy, inkousty, jehly na leptání, štětce pro psaní a malování, akvarely, fotografie, grafika, grafické reprodukce, lepty, litografie, malby, obrazy, tisky (rytíny), kalendáře, katalogy, knihy, prospekty, plakáty, publikace, sešity, tiskoviny, blahopřání, alba, atlasy, globusy, mapy, brožury, časopisy, noviny, pohlednice, obaly, obálky, obtisky, pořadače, fólie na balení, kopírovací zařízení, zařízení pro etiketování, vazby knihařské a potřeby pro vázání knih, tiskařské lisy, tiskařské štočky, tiskařské typy (písmena a číslice); (35) reklamní činnost a služby, zprostředkovatelské činnosti a služby v oblasti obchodu,

kopírování a rozmnožování, organizování výstav pro reklamní účely, vydávání reklamních nebo náborových propagačních a inzertních textů, zaslání reklamních materiálů zákazníkům; (40) polygrafické činnosti a služby (např. sítotisk, gumotisk, chemigrafie, stereotypie, galvanoplastika); (41) nakladatelská a vydavatelská činnost; (42) tvorba software v oblasti počítačové grafiky.

(730) **P. F. art, spol. s. r. o.**, Cejl 67/69, Brno, Česká republika

(740) JUDr. Schöblová Blanka, advokátka, Strážnická 17, Brno

(210) **O 189417**

(220) 06.03.2003

(320) 06.03.2003

(511) 35, 41, 43

(540)

BOOM BOOM

(510) (35) pomoc při řízení obchodní činnosti, obchodní administrativa, kancelářské práce; (41) sportovní aktivity; (43) služby zajišťující stravování včetně nápojů, dočasné ubytování.

(730) **Romana Hodánková**, Ve Smečkách 32, Praha 1, Česká republika

(210) **O 189506**

(220) 10.03.2003

(320) 10.03.2003

(511) 7, 11, 12

(540)

SMARTWASH

(510) (7) mycí zařízení pro dopravní prostředky, ohřivače vody (části strojů); (11) předehřivací zařízení kapaliny do ostříkovačů světlometů a předních skel dopravních prostředků, ohřivače vody pro dopravní prostředky, zařízení na ohřev vody; (12) ostříkovače skel světlometů a předních skel dopravních prostředků, nádoby na ostříkovací kapalinu pro světlometry a přední skla pro dopravní prostředky, stěrače světlometů a předních skel automobilů a jejich součásti jako jsou lišty stěračů, konektory a upevňovací systémy pro lišty stěračů, ramena stěračů, vzdušné deflektory pro lišty stěračů, pohonná zařízení stěračů, elektrické motory pro dopravní prostředky, motory se zpětným chodem pro dopravní prostředky, rozprašovací trysky pro ostříkovací kapalinu pro světlometry a přední skla dopravních prostředků.

(730) **VALEO SYSTEMES D' ESSUYAGE, a French "société par actions simplifiée"**, 8 rue Louis Lormand, Verriere, Francie

(740) JUDr. Traplová Jarmila, Advokátní a patentová kancelář Traplová, Hakr, Kubát, Přístavní 24, Praha 7

(210) **O 189526**

(220) 10.03.2003

(320) 10.03.2003

(511) 5

(540)

X-OXYGEN

(510) (5) potravinové doplňky pro sportovce a těžce pracující s léčebnými účinky.

(730) **Martin Horák**, M. Horákové 1069, Hradec Králové, Česká republika

(210) **O 189533**

(220) 11.03.2003

(320) 11.03.2003

(511) 9, 16, 35, 38, 39, 41, 42

(540)



(510) (9) všechny sítě z oblasti výpočetní techniky a jejich jednotlivé části i náhradní díly, včetně sítí datových, informačních a telekomunikačních, přístroje a nástroje optické, přístroje a nástroje k měření a signalizování, přístroje a zařízení pro záznam, přenos, převod, zpracování a reprodukci zvuku, obrazu, textu nebo jiných dat či informací, nosiče záznamů zvuku, obrazu, textu nebo jiných dat či informací, data, databáze, databázové produkty, databázové systémy, informace a záznamy v elektronické podobě, bez ohledu na to, zda uložené na samostatných nosičích a/nebo v rámci datových, informačních či telekomunikačních sítí, elektronické časopisy, elektronická periodika a knihy v elektronické podobě, související software a hardware, včetně elektronických multimediálních aplikací, multimediálních nebo informačních katalogů a aplikací pro prohlížení, zpracovávání nebo uchovávání dat v elektronické podobě; (16) papír, lepenka a výrobky z těchto materiálů zatříděné ve třídě 16, výrobky z papíru, plakáty, kalendáře, pohlednice, gratulace, dopisní papíry, obálky, samolepky, obtisky, skládačky z papíru, poznámkové bloky, desky na spisy, pořadače, omalovánky, activity books, balicí papír, obaly všeho druhu papírové, listy, pytlíky a sáčky pro obalovou techniku, papírové hračky, školní sešity, skicáky, tužky, pastelky, tuhy, gumy, ořezávátka, ořezávátka strojky, penály, papírové tašky, papírové kapesníky, papírové ubrusy a ubrousky, hlavolamy papírové, těžítka na papíry, tiskoviny, tiskopisy, časopisy, periodika, knihy, databázové produkty v papírové formě, databáze v papírové formě, tiskoviny z oblasti telekomunikací, tiskárenské výrobky, písma pro tiskárny, losy, štočky, potřeby pro knižní vazby, psací stroje a kancelářské potřeby, učební pomůcky, umělecké nebo ozdobné předměty z papíru, obaly bublinové (z umělých hmot); (35) shromažďování, poskytování, třídění, překlad nebo jiné zpracovávání obchodních nebo podnikatelských informací, včetně vytváření, zpracovávání a třídění dat v rámci databází, pomoc při řízení obchodní činnosti, průzkum trhu, šíření propagačních informací, zejména tvorba informačních systémů a specializovaných podnikových evidencí, reklamní a propagační činnost, rozšiřování a poskytování reklamních a inzertních materiálů, periodických a neperiodických tiskovin, zejména novin, časopisů, prospektů, letáků, katalogů, reklamní literatury, brožur v tištěné podobě, na jiných nosných médiích prostřednictvím sítě Internet nebo jiné obdobné veřejné či neveřejné telekomunikační sítě; (38) komunikace a přenos dat prostřednictvím veřejné nebo neveřejné telekomunikační sítě včetně Internetu pomocí telefonů, mobilních telefonů, telefaxů, satelitů, počítačů či terminálů nebo jakýmkoliv jinými prostředky, včetně přenosu elektronické pošty a přenosu dat v reálném čase (zvuku, obrazu, textu nebo jiných dat či informací) a poskytování a zprostředkovávání služeb s tím spojených včetně poskytování přístupu a připojení k těmto telekomunikačním sítím včetně Internetu, provozování veřejné nebo neveřejné telekomunikační sítě, poskytování obsahu včetně šíření a zpřístupňování elektronických tiskovin, časopisů, periodik, knih a jiných dat prostřednictvím veřejné nebo neveřejné telekomunikační

sítě včetně Internetu, shromažďování, zpracovávání a poskytování informačních služeb na Internetu včetně provozování elektronických nástěnek, diskusních skupin a fór a poskytování přístupu k on-line informačním službám a databázím, tisková agentura; (39) skladování údajů a dokumentů uložených na hmotných nosičích nebo v elektronické podobě; (41) nakladatelství a vydavatelství, ediční činnost, publikační činnost, nahrávání nosičů zvukových nebo obrazových zvukových, půjčování nahraných zvukových a zvukově obrazových záznamů, výroba, tvorba a šíření audiovizuálních děl, TV produkce, filmová produkce, televizní výroba programů, tvorba programů, tvorba a výroba televizních a audiovizuálních programů, agenturní činnost v oblasti kultury, zprostředkování v oblasti kultury, výchovy, zábavy a sportu, výchovná, vzdělávací, soutěžní a zábavní činnost, zábavní nebo kulturní nebo vzdělávací představení, organizace společenských a kulturních akcí, organizace, provozování a provádění her a soutěží i veřejných, organizování zpravodajské služby, sportovních soutěží, pořádání loterií, výstavy a veletrhy ke kulturním a vzdělávacím účelům, zpravodajské služby; (42) počítačové služby, návrhy, strukturování a programování či jiné vytváření počítačových programů a počítačových systémů, zejména programového vybavení internetových, intranetových či jiných síťových serverů, serverových stanic a systémů, včetně jeho instalace, zavádění, aktualizace a údržby, návrhy, strukturování a programování či jiné vytváření databází, jiných datových systémů a aplikací pro jejich zpracování, včetně jejich poskytování přístupu k nim a jejich instalace, zavádění, aktualizace a údržby, návrhy, strukturování a programování či jiné vytváření internetových či intranetových počítačových stránek a nástěnek (webpages a websites) a internetových či intranetových aplikací, včetně jejich instalace, zavádění, aktualizace a údržby, hostování (poskytování volného prostoru) pro internetové či intranetové počítačové stránky a nástěnky (webpages a websites) nebo hostování (poskytování volného prostoru) v rámci těchto stránek či nástěnek, hostování (poskytování volného prostoru) pro internetové či intranetové aplikace, převod (konverze) počítačových programů, dat či jiných údajů v elektronické podobě z různých formátů do jiných formátů, převod (konverze) dokumentů, dat či jiných údajů z fyzických médií na elektronická média, elektronická grafická ediční činnost v malém (DTP služby), grafická digitální tvorba obrazů na výstupních zařízeních, odborné poradenství (s výjimkou obchodního) v oblasti informatiky, obnovování počítačových databází, pronájem počítačů a zařízení pro zpracování dat a informací, provozování počítačových center s přístupem do databází, pronájem času pro počítačová data, tvorba softwaru, tvorba interaktivních a grafických programů, tvorba multimediálních dokumentů, prezentací, aplikací, katalogů apod., konstrukce WWW prezentací a řešení WWW serverů, tvorba počítačových animací a vizualizací, programových projektů, tvorba informačních databází, elektronických časopisů, periodik, knih.

(590) Barevná

(730) **Garpon & Rebel s. r. o.**, Vesecká 97, Liberec 6, Česká republika(210) **O 189570**

(220) 12.03.2003

(320) 12.03.2003

(511) 36

(540)



(510) (36) stavební spoření.

(590) Barevná

(730) **HYPO stavební spořitelna a.s.**, Senovážné nám. 4, Praha 1, Česká republika(210) **O 189601**

(220) 12.03.2003

(320) 12.03.2003

(511) 3, 5, 11, 16, 20, 21

(540)



(510) (3) mýdla a tekutá mýdla; (5) dezinfekční přípravky pro hygienické účely, antibakteriální a dezinfekční přípravky, deodoranty jiné než pro osobní účely, přípravky pro osvěžení a čištění vzduchu, lékárničky vč. obsahu; (11) fontány, filtry na pitnou vodu, lampy na čištění vzduchu od bakterií, UV lampy lustry, stroje a přístroje na čištění vzduchu, sanitární přístroje a zařízení, záchodová sedátka, sušiče vlasů, zařízení na sušení rukou pro umývárny, zařízení na osvěžení vzduchu, zařízení na dezinfekci, sprchovací kabiny, pisoáry, toaletní mísy; (16) balící papír, toaletní papír, papírové ubrousky, papírové ručníky, sáčky na odpadky z papíru nebo umělých hmot, toaletní papírové ubrousky; (20) upevněné dávkovače ručníků nekovové, zrcadla, police; (21) dávkovače aerosolové s výjimkou dávkovačů pro lékařské účely, dávkovače mýdla, dávkovače papírových ručníků, dávkovače toaletního papíru, dezinfekční dávkovače pro toalety, hygienické kontejnery a držáky pro toalety, držáky na mýdlo, držáky na pohárky, koše na odpadky, háčky, koše na použití v domácnosti s výjimkou s drahých kovů, kovové schránky na dávkování papírových ručníků, kartáče, mopy, mísky na mýdlo, nádržky na mýdlo, pohárky z papíru nebo um. hmot, nádoby na smetí, nástroje na čištění, lopatky a smetáčky, košťata, prachovky, smetáky, úklidové vozíky, vědra, rozstříkovače na voňavky, rukavice na použití při úklidech, zásobníky, zásobníky a držáky papíru.

(730) **Jiřina Medřická - Alfa servis**, Dvořákova 1699, Říčany u Prahy, Česká republika

(740) Ing. Tomáš Pavlica, Lohanského 846, Praha 5

(210) **O 189694**

(220) 17.03.2003

(320) 17.03.2003

(511) 3, 5, 9, 16, 29, 30, 32, 35, 38, 39

(540)



(510) (3) pleťová a tělová kosmetika, prostředky ústní a zubní hygieny; (5) výrobky farmaceutické a parafarmaceutické, vitamíny a minerály a stopové prvky, dietní a nutriční přípravky k léčebným účelům, léčiva, medicínální sirupy,

výtažky z léčivých bylin, kombinované přípravky vitamínů, minerálů, stopových prvků a bylinných výtažků k léčebným účelům, potravinové doplňky obohacené vitamíny nebo minerály nebo stopovými prvky, vitamínové přípravky, vitamíny a multivitaminové preparáty, minerály multiminerálové preparáty, vše pro léčebné účely, bylinné čaje s léčivým účinkem, léčivé byliny, cukrovinky nebo pastilky nebo tabletky nebo tobolky nebo kapsle nebo žvýkačky s léčivými přísadami, dietetické látky upravené pro lékařské účely, minerální vody a dietetické nápoje upravené pro lékařské účely, dietní potraviny upravené pro lékařské účely, doplňky výživové pro lékařské účely, bílkovinné přípravky nebo potrava pro lékařské účely, balzámy a krémy a masti pro lékařské účely, chemické přípravky pro lékařské účely, léčivé oleje, oleje pro lékařské účely, tuky pro lékařské účely, léčivé soli, tinktury pro lékařské účely, bylinné výtažky nebo sirupy, vitamínová a minerální výživa ve formě koncentrátů, proteinové koncentráty pro lékařské účely jako výživné přísady k potravinám, droždí pro farmaceutické účely, potravinové doplňky s léčebnými účinky, výživné nebo dietetické přípravky s léčebným účinkem pro denní doplnění stravy jako instantní strava nebo samostatná směs, která se skládá hlavně z mléka v prášku nebo živočišných nebo zeleninových proteinů, také s přísadkou vitamínů nebo minerálů nebo stopových prvků nebo cukru; (9) informace a záznamy na nosičích pro elektronické čtení dat, elektronické publikace periodické a neperiodické; (16) papír a výrobky z papíru a lepenky, periodické a neperiodické publikace, knihy, časopisy, brožury, fotografie, informační produkty a reklamní materiály na papírových nosičích, data a databáze na papírových nosičích, tištěné manuály, učební pomůcky, reklamní, propagační a užitkové výrobky z papíru, informační letáky, plakáty; (29) potravinové doplňky ne pro lékařské účely (zařazené v této třídě) a obsahující látky živočišného původu, protein pro lidskou spotřebu, proteinové výrobky a přípravky pro výživu, přípravky zvláštní výživy pro sportovce nebo osoby s vysokým energetickým výdejem, želatina, želatinové výrobky a přípravky pro výživu, tuky jedlé, oleje jedlé, extrakty z chaluhy jako výživa, výživné přípravky pro denní doplnění stravy jako instantní strava nebo samostatná směs, která se skládá hlavně z mléka v prášku nebo ze živočišných nebo zeleninových proteinů, také s přísadkou vitamínů nebo minerálů nebo stopových prvků nebo cukru, mléko, mléčné výrobky, jogurty, konzervované, sušené, vařené nebo nakládané ovoce nebo zelenina, polévky, vývary, bujóny; (30) potravinové doplňky s obsahem minerálů nebo vitamínů nebo stopových prvků ve formě práškových směsí, tabletek, tobolek, kapslí, dražé, bonbónů, pastilek, prášků, cukrovinek nebo žvýkaček, med propolis pro lidskou potřebu; (32) minerální vody, šumivé nápoje a jiné nápoje nealkoholické, sirupy a jiné přípravky ke zhotovování nápojů, ovocné šťávy a nápoje; (35) reklamní a propagační činnost, rozšiřování reklamních a inzertních materiálů - periodických a neperiodických tiskovin zejména novin, časopisů, prospektů, letáků, katalogů, reklamní literatury, brožur v tištěné podobě a na nosných médiích; (38) elektronická pošta, počítačová komunikace, přenos zpráv a obrazových informací pomocí internetu; (39) distribuce farmaceutických výrobků a parafarmaceutik, zejména vitamínů, minerálů a stopových prvků jako přísadků ke stravě, medicínálních sirupů.

(730) **MEDPHARMA, spol. s r. o., Jan Kejda**, Kříby 292, Tetčice, Česká republika(210) **O 189701**

(220) 17.03.2003

(320) 17.03.2003

(511) 1, 3, 5, 35, 39, 42

(540)

LANCIL

(510) (1) zboží chemického charakteru např. přípravek pro ustalování vybarvení substantivními barvivy, stabilizátor pro kontinuální peroxidové bělení, mercerační smáčedlo, antistatická aviváž; (3) zboží drogistického charakteru např. vlasové šampony, tužidla, balzámy, kondicionéry, laky na vlasy, vlasové vody, tekutá mýdla, sprchové šampony, přípravky na mytí nádobí, textilní aviváže, autošampony, univerzální úklidové prostředky; (5) úklidové desinfekční prostředky; (35) zprostředkovatelská činnost v oblasti obchodu, obchodní činnost; (39) doprava; (42) poradenská činnost v oblasti chemických výrob a chemických technologií.

(730) **Lancil spol. s. r. o.**, Děčínská 135, Velké Březno, Česká republika

(210) **O 189708**

(220) 17.03.2003

(320) 17.03.2003

(511) 37, 42

(540)

RAV BARIACH

(510) (37) montáž/instalace, údržba a opravy zabezpečovacích zařízení a systémů proti zcizení vozidel, lokalizačních/vyhledávacích zařízení a ochranných zařízení a systémů pro vozidla, jejich částí a příslušenství, vše v rozsahu třídy 37; (42) konstruování zabezpečovacích zařízení a systémů proti zcizení vozidel, lokalizačních/vyhledávacích zařízení a ochranných zařízení a systémů pro vozidla, jejich částí a příslušenství.

(730) **Rav-Bariach Vehicle Protection Ltd.**, Ha' Azmout Blvd., Yavne, Izrael

(740) Patentservis Praha a.s., Jivenská 1273/1, Praha 4

(210) **O 189709**

(220) 17.03.2003

(320) 17.03.2003

(511) 6, 37

(540)

RAV BARIACH

(510) (6) dveře, okna, zárubně, rámy dveří nebo oken z kovu, kliky pro dveře nebo okna a identifikační štítky z kovu, kování, části a příslušenství k těmto výrobkům zahrnuté ve třídě 6; (37) montáž, instalace, údržba a opravy dveří, oken, zárubní/rámů pro dveře nebo okna, klik pro dveře nebo okna, identifikačních štítků a kování pro dveře nebo okna a částí těchto výrobků.

(730) **Rav-Bariach Security Products Ltd.**, Ha' Azmout Blvd., Yavne, Izrael

(740) Patentservis Praha a.s., Jivenská 1273/1, Praha 4

(210) **O 189781**

(220) 19.03.2003

(320) 19.03.2003

(511) 5, 30, 32

(540)

X-FUEL

(510) (5) vitamíny; (30) energetické gely ve formě cukrů s obsahem vitamínů pro uspokojování zvýšených nároků na doplňování energie během sportovního výkonu, výtažky z rostlin v tekuté formě napomáhající snižování nadváhy u lidí bez léčebných účinků určených jako doplněk stravy, směsi aminokyselin a výtažků z rostlin obsahující široké

spektrum vitamínů a minerálů, výtažky z rostlin jednodruhové, vše v tabletové nebo kapslové formě jako doplněk stravy bez léčebných účinků; (32) iontové koncentráty v tekuté formě bez alkoholu určené pro sportovce a osoby se zvýšenou fyzickou zátěží, kombinace aminokyselin na bázi nápojů jako sportovní doplňková výživa.

(730) **Martin Horák**, M. Horákové 1069, Hradec Králové, Česká republika

(210) **O 189796**

(220) 19.03.2003

(320) 19.03.2003

(511) 7, 8, 9, 10, 11, 12, 15, 16, 20, 21, 35, 37, 41, 42

(540)

**Panasonic
ideas for life**

(510) (7) stroje a obráběcí stroje, motory (s výjimkou motorů pro pozemní vozidla), spojky a převodová zařízení (kromě zařízení pro pozemní vozidla), zemědělské nářadí jako elektrické zahradní sekačky, elektrické zahradní rozprašovače na desinfekční prostředky a insekticidy, kromě nářadí ovládaného ručně, umělé líhně vajec, zdvihací zařízení (výtahy), pračky, kompresory, čerpadla, míchací, řezací a sekací stroje (míchačky, řezačky, sekačky), zahradní nářadí, elektrická čistící zařízení; (8) břitvy, žiletky, holicí strojky a přístroje, elektrické holicí strojky, adaptéry pro elektrické holicí strojky, břitvy pro elektrické holicí přístroje, elektrické strojky na stříhání vlasů, elektrické depilátory, elektrické odstraňovače bublin, elektrické přístroje na úpravu vousů, elektrické přístroje na úpravu vlasů, elektrické přístroje na stříhání chloupků v nose, elektrické holicí přístroje, ruční nástroje a nářadí, přístroje na leštění nehtů, sady na elektrickou manikúru, elektrické pilníčky na nehty; (9) prodejní automaty, kopírovací stroje na normální papír, sešívací jednotky pro kopírovací stroje na normální papír, kladky pro kopírovací stroje, podavače papíru pro kopírovací stroje, bubny pro kopírovací stroje, ložiska pro kopírovací stroje, elektronické tiskařské desky, hasící přístroje, přístroje na hašení požáru, baterie, suché články, dobíjecí baterie, nabíječky baterií, akumulátorové baterie, sluneční články, palivové články, nikl-kadmiové baterie, nikl-vodíkové baterie, lithiové baterie, lithio-iontové baterie, uhlíky pro suché články, uhlíkové elektrody pro svařování, uhlíkové elektrody pro suché články, uhlíkové elektrody pro svařování, přístroje, elektrické instalace a to konektory (elektrína), elektrické kabely, elektrické vodiče, podlahové kanálky, zejména pro uložení elektrických kabelů, předřadníky pro osvětlení, systém vodičů uložený pod kobercem, sestávající z vodičů pro elektrické kabely, spínače pro stmívače, přerušovače obvodu, elektromagnetické konektory a spouštěče, ochranná zařízení obvodů, spínací mechanismy, elektrické spínací skřínky, spínače pro zařízení, tlačné spínače, posuvné spínače, dotykové spínače, detekční spínače, elektrické nebo výkonové zásuvky, zástrčky (elektrické), elektrické časové spínače, elektrické vodiče, ochranný jistič (proti zemnímu svodu), čítače, spínací desky, jednotky pro spínání přívodu energie, magnetické spínače, spínače a objímky (zásuvky), foto-elektrické spínače, regulátory indukovaného napětí, spínací skříně, signální zařízení a přístroje telefony s obrazovým vstupem, interkomunikační systémy, zvonky pro elektrického vrátného, elektrické buzáčky, poplachová zařízení proti požáru, poplachová

zařízení proti úniku plynu, poplachová zařízení proti vloupání, přenosné nouzové bzučáky, akustická zařízení a akustické přístroje, rádia, kazetové přehrávače nebo nahrávače, radiové kazetové nahrávače, nahrávače DAT, přenosné kazetové přehrávače, pouzdra pro kazetové přehrávače, přenosné kazetové přehrávače s rádiem, přehrávače nebo nahrávače kompaktních disků, pouzdra pro přehrávače optických disků, přehrávače MD (mini disků), disky na čištění čoček pro přehrávače optických disků, přehrávače nebo nahrávače mini disků, šasi pro MD (mini disky), DVD audio přehrávače nebo nahrávače, zabezpečené digitální audio přehrávače nebo nahrávače, zabezpečené digitální video přehrávače nebo nahrávače, přehrávače MP3 (MPEG-1 Audio Layer-3), reproduktory, tunery, zesilovače, systém stereo součástek, přehrávač desek (záznamů), vyrovnávač grafiky, rádio hodiny, nahrávače IC čipů, digitální zvukové procesory, náhlavní sluchátka, bezšňůrová náhlavní sluchátka, sluchátka, sluchátka s mikrofony, mikrofony, přehrávače nebo nahrávače zpěvu na kazetě, software (nahraný), elektrické megafony, audio-video systémy pro použití v jazykových laboratořích, audio systémy pro automobily, automatický měnič optických disků, kazetové adaptéry pro reprodukci zvuku, zařízení (systémy) se společnou adresou, audio mixéry, čističe magnetických pásek, čističe magnetických disků, čističe desek (záznamů), kabely s optickými vlákny, audio kabely nebo video kabely, audio vizuální zařízení a přístroje, televizní přijímače, zobrazovací jednotky, obrazovky, snímací obrazovky, plazmové televizní přijímače, plazmové zobrazovací jednotky, plazmové zobrazovací panely, reproduktory pro plazmové zobrazovací jednotky, součásti a příslušenství pro plazmové zobrazovací jednotky, jmenovitě stojany, součásti a příslušenství pro plazmové zobrazovací jednotky, jmenovitě zařízení zavěšená na stěně, televizní přijímače LCD, zobrazovací jednotky s tekutými krystaly, barevné televizní přijímače, kombinované televizní přijímače s video nahrávačem, kombinované televizní přijímače s přehrávačem disků, antény, antény GPS, antény pro výběrový příjem, tunery pro satelitní vysílání, tunery pro kabelové vysílání, pozemní tunery, tunery pro televizi, tunery pro audio vysílání, internetové terminály, projektory s LCD (zobrazovací jednotky s tekutými krystaly), součásti a příslušenství pro projektory s LCD (zobrazovací jednotky s tekutými krystaly), jmenovitě čočky, součásti a příslušenství pro projektory s LCD (zobrazovací jednotky s tekutými krystaly), jmenovitě zařízení zavěšená na stropu, součásti a příslušenství pro projektory s LCD (zobrazovací jednotky s tekutými krystaly), jmenovitě svítidla, video kazetové nahrávače, přenosné videokamery s nahrávačem (camcorders), kabely pro přenosné videokamery s nahrávačem, pouzdra pro přenosné videokamery s nahrávačem, elektrické hledáčky pro přenosné videokamery s nahrávačem, vodotěsné kryty pro přenosné videokamery s nahrávačem, adaptéry AC (na střídavý proud) pro přenosné videokamery s nahrávačem, baterie pro přenosné videokamery s nahrávačem, baterie pro přenosné videokamery s nahrávačem, ramenní pásek pro přenosné videokamery s nahrávačem, videokamery, video kamery, videorekordéry, trojnožky pro kamery, digitální statické kamery, pásek kolem krku pro kamery, přípojovací kódy PC (osobního počítače) pro digitální kamery, baterie pro digitální kamery, adaptéry AC (na střídavý proud) pro digitální kamery, převodník obnovovacího kmitočtu, video tiskárny, čistící papíry pro video tiskárny, přehrávače laserových disků, přehrávače pro video CD, software pro video CD, elektronické publikování (zaváděcí), přehrávače nebo nahrávače video DVD, digitální HD (s vysokou jakostí) video kazetové nahrávače, barevné video systémy pro velkou zobrazovací

jednotku, kabelové televizní systémy, budící (řídící) obvod harddisku, zpětný projektor videokamery, elektrické optické zobrazovací panely, víceúčelové systémy elektrických zobrazovacích jednotek, systémy video zařízení s uzavřeným okruhem, software DVD, televizní kamery, video spínače, nelineární ediční systém, ediční řídící jednotky, opravňující přístroj DVD, zobrazovací jednotky se svítícími diodami, kabely USB, projekční obrazovky, vnější antény, zařízení a přístroje s optickými disky, jednotky s optickými disky, nahrávače optických disků, přehrávače optických disků, měniče optických disků, zásobníky optických disků, ovládací přístroje optických disků, zařízení a přístroje pro sdělovací techniku, faxový vysílač, přijímač, tonery v láhvi pro faxová zařízení, vysílače, přijímače, telefony, celulární mobilní telefony, přenosná pouzdra pro celulární mobilní telefony, telefonní odpovídací zařízení, soukromé systémy automatických pobočkových ústředí, globální nastavovací systémy přijímače, radiotelefony, námořní radary, radary, radiové vyhledávací přijímače (rádio paging receivers), mobilní komunikační systémy, radiové systémy s vícekanalovým přístupem, elektrické informační přístroje o provozu, video telekonferenční systémy, osobní příruční telefony, systémy místní počítačové sítě, audio-vizuální CODEC (kodéry-dekodéry), navigační zařízení ve vozidle nebo zařízení pro shromažďování meziměstských hovorů pro vozidla, jednotka pro dálkové řízení, telefonní přístroje, kontrolní (inspekční) zařízení a přístroje, elektrické přístroje pro zavírání a otevírání dveří, komunikační a monitorovací systém pro budovy s apartmány, detekční systémy zjišťující narušení, výstražné přístroje proti krádeži, elektrická zařízení pro zabránění krádeži, elektrická víceúrovňová bezpečnostní zařízení, elektricky ovládaná garážová vrata, komunikační a monitorovací systém pro budovy, automatické řídicí zařízení a přístroje, elektrické rozvodné desky, řídicí přístroje pro dopravní signály, systém na vyhledávání autobusů, ultrazvukové detektory pro vozidla, přístroje pro systémy inteligentní dopravy, stmívače světla, vypínače osvětlení při denním světle, měniče stejnosměrného proudu na střídavý (invertory), programovatelné řídicí jednotky, transformátory, zařízení na rozdělování energie (elektřina), přenosné zdroje energie, výkonové kondenzátory, telemetrické zařízení a přístroje pro dálkové ovládání, vysokofrekvenční a regulační zařízení a přístroje, řídicí jednotky hladiny kapaliny, dálkové ovládání osvětlení, řídicí jednotky obvodů, řídicí jednotky výkonu, řídicí jednotky kmitočtu, přístroje pro řízení osvětlení, počítače a periferní zařízení počítačů, přístroje pro ústřednu počítačové sítě, bezdrátové komunikační štítky PCM/CIA, slovní procesory, počítačový software (nahraný), obrazové skenery pro osobní počítače, tiskárny, kompaktní indexní štítky CF (compact flash), adaptéry PCM/CIA, štítky PC, propojovací štítky pro místní počítačovou síť (LAN), počítačové klávesnice, myš (zařízení na zpracování dat), jednotky CD-ROM, jednotky floppy disků, zařízení na snímání štítků, zařízení na snímání štítků nebo na záznam na štítky, zařízení na snímání čárového kódu, zařízení na záznam času, příruční datový terminál, elektronické registrační pokladny, místo prodeje systémů, terminály pro sběr dat, osobní digitální asistenti (pomůcky), jednotky DVD-RAM nebo ROM, systémy CAD nebo CAM, jednotky harddisku, elektronické počítačky, počítačový software, nepřerušitelné zdroje energie pro počítače, sdělovací techniku, vysílání, videohry, externí paměťová media, pásky pro video kazety, čistící pásky pro pohony pásek, pásky pro digitální video kazety, pásky pro audio kazety, floppy disky, prázdné optické disky, mini disky, DVD, paměťové štítky SD (zabezpečené digitální štítky), měřicí

zařízení a přístroje, termoluminiscenční dozimetrické systémy, přenosné dozimetry rentgenového záření, elektronické čítače, ampérmetry, měřiče odběru energie, svorkové měřiče, měřiče elektrického svodu, měřiče elektrické izolace, teploměry, procesory měřicího systému, monitory elektrického výkonu více obvodového typu, zařízení pro mikropřesné měření, váhové stupnice s monitory tělesného tuku, krokoměry, audio nebo video analyzátoři, osciloskopy, modulátory, voltmetry, měřiče zkreslení, snímače, snímače MR (magnetického odporu), fotosnímače, snímače teploty, snímače polohy, snímače úhlové rychlosti, snímače otáčení, snímače úhlu, snímače srážení rosy, snímače přemístění, snímače nárazu, snímače proudu, ultrazvukové keramické snímače, snímače hladiny paliva, magnetické snímače, elektronické součásti, světelné emisní diody (svítící diody), prvky tekutých krystalů, moduly LCD, magnetrony, diody, tranzistory, termostaty, integrované obvody, paměťové štitky IC (integrovaných obvodů), LSI, polovodičová paměť (zařízení), (jednočipové) mikropočítače, elektretová kondenzátorová vložka mikrofonu, pultónové obrazové procesory, tepelné tiskařské hlavy, magnetické hlavy, permanentní magnety, relé, součásti počítačových displejů, polovodičové laserové moduly, obrazové senzory CCD, filmové kondenzátory, membránové jednotky pro obohacování kyslíkem, elektrické tunerové jednotky, vysokofrekvenční jednotky, vysokofrekvenční jednotky předřazeného systému, vysokofrekvenční modulátory, jednotky pro ověřování platnosti mincí, jednotky pro výběr mincí, jednotky pro ověřování platnosti účtů, jednotky pro výběr účtů, zařízení na snímání magnetických štítků nebo na záznam na štítky, tištěné zapojovací desky, jednostranné tištěné zapojovací desky, oboustranné tištěné zapojovací desky, vícevrstvé tištěné zapojovací desky, podložka tištěných obvodů, součásti reproduktorů, výkonové moduly, adaptéry AC, nabíječky, magnety na řízení sbíhavosti, součásti kopírovacích zařízení a faxovacích zařízení, jmenovitě magnetické kladky pro vyvolávací a čisticí zařízení, převodníky DC/DC, indukory (indukční cívky), pevné indukční cívky, proměnné cívky, kondenzátory, filmové kondenzátory, elektrolytické kondenzátory, elektrické dvouvrstvé kondenzátory, keramické kondenzátory, filtry elektrických signálů, filtry EMI (elektromagnetické interference), hlukové filtry, filtry SAW (povrchových akustických vln), keramické filtry, řádkové filtry, dielektrické filtry, přeladitelné filtry, modulátory světla, světelné deflektory, součásti optického přenosu, optické spojovací součásti, moduly laserové diody, moduly foto diody, optické konektory, asférické čočky, výkonové transformátory, spínací transformátory, proudové transformátory, impulsové transformátory, řádkové transformátory (transformátory řádkového rozkladu), vstupní a výstupní transformátory, transformátor zpětného běhu, Jho vychylovací cívky, piezoelektrické transformátory, termistory, varistory (tlumiče rázových vln), piezoelektrické keramické součásti, keramické rezonátory, rezonátory SAW (povrchových akustických vln), akusticko optická zařízení, rezistory, potenciometry, doladovací potenciometry, tepelné přerušení, sítě R, sestávající z řady registrů pro propojovací obvod, sítě C, sestávající z řady kondenzátorů pro propojovací obvod, sítě RC, sestávající z řady registrů a z řady kondenzátorů pro propojovací obvod, kódovací zařízení, tiskařské jednotky, hybridní IC, součásti spínačů, zapojovací desky chladičů, termoluminiscenční prvky, magnetické odporové prvky (magneticko odporové), cívky, tlumivky, spínače, panelové spínače, dotykové panely, jednotky dálkového ovládání, analogové tunery, digitální tunery, elektronické tunery, anténní výhybky, zařízení SAW (povrchových akustických vln), spojovací zařízení, přízpusobovací členy

mezi souměrným a nesouměrným vysokofrekvenčním vedením, děliče výkonu, napětově řízené oscilátory, bezdrátové komunikační moduly / jednotky, vysokofrekvenční (RF) moduly, syntetizátorové moduly PLL (zpětnovazební smyčky fázového závěsu), tepelné tiskařské jednotky, solenoidy, tištěné obvody, převodníky proudu, ostatní elektrická zařízení pro domácnost, náležící do této třídy, elektrické žehličky, elektrické natáčky vlasů, elektrické natáčky na oční řasy, trolejová vedení pro vodiče (elektřina), svařovací zařízení, přístroje na svařování elektrickým obloukem, svařovací elektrody, stroje na řezání kovů (obloukem, plynem nebo plazmou), přístroje na elektrické pájení, elektrické ondulovací kartáče; (10) zařízení a přístroje chirurgické, lékařské, zubafské a veterinární, elektronické měřiče krevního tlaku, elektronické klinické teploměry, zařízení na lékařská ošetřování laserem, ultrazvukové diagnostické zařízení, sluchové pomůcky, laserové skalpely, elektrické příruční masážní nástroje, elektrická masážní křesla, elektrická masážní lůžka, ruční vibrátory pro lékařské použití, elektrická lůžka pro lékařské použití, elektrické nízkofrekvenční terapeutické přístroje, elektrické vysokofrekvenční terapeutické přístroje, elektrické vzduchové matrace pro zabránění proleženin, parní inhalátory pro lékařské použití, elektricky vyhřívané polštářky, dentální CCD systém snímačů, lékařské přístroje na měření hustoty kostí, elektrické masážní přístroje, elektrické vibrátory, elektrické vzduchové matrace pro lékařské účely, přístroje na měření krevního tlaku, elektrické inhalátory, insuflátory (profukovací přístroje), umělé údy, oči a zuby, ortopedické výrobky, materiály na sešívání ran; (11) přístroje pro osvětlování, topení, výrobu páry, vaření, chlazení, sušení, větrání, rozvod vody a sanitární účely, instalace pro osvětlování, instalace pro vaření, instalace pro chlazení a zmrazování, větrací zařízení a přístroje, instalace pro topení, chlazení a klimatizaci, instalace pro sanitární účely, ohřívače vody, sušičky, elektrické iontové napařovače na obličej; (12) vozidla, dopravní prostředky pozemní, vzdušné nebo vodní; (15) hudební nástroje; (16) kancelářské potřeby, elektrické skartovací stroje na papír, elektrické sešivačky, otvírače dopisů poháněné baterií, elektrické ostříže tužek, elektrické děrovačky, elektronické tiskařské štočky, elektronické psací stroje, kazety na pásy pro elektronické psací stroje, tepelné papíry; (20) nábytek, zrcadla, rámy na obrazy, zboží (neobsazené v jiných třídách) ze dřeva, korku, rákosu, třtiny, proutí, paroží, kostí, slonoviny, kostic, škeblí, jantaru, lastur, perleti, mořské pěny a náhradních materiálů pro všechny tyto materiály, nebo z plastů; (21) potřeby pro domácnost, magnetické čističe oken, přenosné toalety, nádoby na odpadky, pohlcovače kouře pro účely domácností, zavlažovače pro zalévání květin a rostlin, vodní přístroje pro čištění zubů a dásní, kropící zařízení, elektrická zařízení na mytí a vymývání úst, kartáče (kromě malířských štětců), elektrické kartáčky na zuby, elektrické kartáče; (35) soustředění širokého výběru zboží pro užitek zákazníků, a současně proto, aby byl zákazníkům umožněn výhodný přehled a nákup tohoto zboží v elektrickém maloobchodním skladu, reklamní a propagační činnost, řízení obchodu, informace o prodeji komodit, obchodní informace, činnost obchodně informačních agentur, obchodně administrativní činnost, pronájem fotokopírovacích strojů; (37) stavebnictví, opravy, instalační služby, stavba, opravy, údržba, montování a instalování elektrických a elektronických přístrojů a nástrojů; (41) zábava, informace o zábavě, vypalování optických disků, výroba video pásek v oblasti výchovy, a vzdělávání, kultury, zábavy nebo sportu (ne pro programy kin, rádia nebo televize a ne pro reklamu a propagaci), elektronické publikace on-line, publikace textů; (42)

programování počítačů, vytváření počítačového software, počítačové systémové inženýrství, testování a výzkum elektrických strojů, zařízení a přístrojů, pronájem počítačů, zajišťování počítačových programů, pronájem času pro přístup k počítačovým databázím, vytváření webových stránek.

- (730) **Matsushita Electric Industrial Co., Ltd.**, 1006, Oaza Kadoma, Kadoma-shi, Osaka-fu, Japonsko
 (740) Patentservis Praha a.s., Jivenská 1273/1, Praha 4

- (210) **O 189837**
 (220) 20.03.2003
 (320) 20.03.2003
 (511) 9, 35, 38, 41, 42
 (540)

www.novyjicin.cz

- (510) (9) software; (35) reklamní činnost; (38) poskytování přístupu na Internet; (41) organizování a zabezpečování školicích akcí; (42) tvorba software - vyhotovování programů na zakázku, poskytování komplexních služeb při využití výpočetní techniky zařazených v této třídě, web hosting.
 (730) **Středisko informatiky a služeb Nový Jičín**, Štefánikova 9, Nový Jičín, Česká republika
 (740) Ing. Zdeněk Michálek, HM PARTNERS, s. r. o., 28. října 150, Ostrava

- (210) **O 189838**
 (220) 20.03.2003
 (320) 20.03.2003
 (511) 9, 35, 38, 41, 42
 (540)

www.novy-jicin.cz

- (510) (9) software; (35) reklamní činnost; (38) poskytování přístupu na Internet; (41) organizování a zabezpečování školicích akcí; (42) tvorba software - vyhotovování programů na zakázku, poskytování komplexních služeb při využití výpočetní techniky zařazených v této třídě, web hosting.
 (730) **Středisko informatiky a služeb Nový Jičín**, Štefánikova 9, Nový Jičín, Česká republika
 (740) Ing. Zdeněk Michálek, HM PARTNERS, s. r. o., 28. října 150, Ostrava

- (210) **O 189867**
 (220) 21.03.2003
 (320) 21.03.2003
 (511) 29, 35, 40
 (540)

KLATOVSKÁ KLOBÁSA

- (510) (29) maso a masné výrobky, droby, vnitřnosti, dršťky, drůbež neživá, uzeniny jako klobásy, salámy, párky, konzervy masové, rybí, ryby a potraviny z ryb, zařazené do této třídy, koryši, sumýši a měkkýši, zařazení do této třídy, výtahy a vývary masové, zvěřina; (35) zprostředkování obchodních záležitostí a služeb; (40) konzervování potravin, uzení potravin, zejména masa, porážka zvířat.
 (730) **Masokombinát Klatovy a. s.**, Koldínova 672/II, Klatovy, Česká republika
 (740) JUDr. Jaromír Tichý, Tichý & Poláček patentoprávní a známková kancelář, Dominikánská 6, Plzeň

- (210) **O 189868**
 (220) 21.03.2003
 (320) 21.03.2003
 (511) 29, 35, 40

KLATOVSKÝ ŠUNKOVÝ SPECIÁL

- (510) (29) maso a masné výrobky, droby, vnitřnosti, dršťky, drůbež neživá, uzeniny jako klobásy, salámy, párky, konzervy masové, rybí, ryby a potraviny z ryb, zařazené do této třídy, koryši, sumýši a měkkýši, zařazení do této třídy, výtahy a vývary masové, zvěřina; (35) zprostředkování obchodních záležitostí a služeb; (40) konzervování potravin, uzení potravin, zejména masa, porážka zvířat.
 (730) **Masokombinát Klatovy a. s.**, Koldínova 672/II, Klatovy, Česká republika
 (740) JUDr. Jaromír Tichý, Tichý & Poláček patentoprávní a známková kancelář, Dominikánská 6, Plzeň

- (210) **O 189934**
 (220) 24.03.2003
 (320) 24.03.2003
 (511) 7, 37, 39
 (540)

NENÍ AUTO, NA KTERÉ U NÁS NENÍ VÝFUK!

- (510) (7) výfuky; (37) poradenská činnost v oblasti výfuků a katalyzátorů; (39) doprava.
 (730) **SPEI SERVIS, spol. s r. o.**, Na Vyhlídce 814/17, Praha 9, Česká republika

- (210) **O 189971**
 (220) 25.03.2003
 (320) 25.03.2003
 (511) 4, 7, 9, 11, 19, 27, 35, 36, 37, 38, 39, 40, 41, 42, 43, 44, 45
 (540)

člen Appian Group

- (510) (4) paliva včetně benzínu pro motory a osvětlovací látky (prostředky ke svícení); (7) stroje a obráběcí stroje včetně elektrických, motory (s výjimkou motorů pro pozemní vozidla), generátory elektřiny; (9) přístroje a nástroje vědecké, námořní, geodetické, elektronické, fotografické, filmové, optické, přístroje pro vážení, měření, signalizaci, kontrolu (inspekci), záchranu a přístroje pro vyučování, přístroje a nástroje pro vedení, přepínání, přeměnu, akumulaci, regulaci nebo řízení elektrického proudu; (11) přístroje pro osvětlení, topení, výrobu páry, pro vaření, přístroje chladicí, pro sušení, ventilaci, rozvod vody a sanitární zařízení; (19) nekovové stavební materiály; (27) koberce, rohožky, rohože, linoleum a jiné obklady podlah; (35) propagační činnost, reklama, marketingové služby, pomoc při řízení obchodní činnosti včetně služeb účetních poradců a vedení účetnictví, obchodní administrativa, kancelářské práce, poradenství a zprostředkovatelské služby v uvedených oblastech činnosti, zprostředkovatelské služby v oblasti obchodu, podnikatelské poradenství, služby pro výběr zaměstnanců, zpracování dat, služby databank, pořádání výstav, veletrhů, přehlídek k obchodním účelům; (36) pojištění, služby finanční, služby peněžní, služby nemovitostní, zprostředkování v oblasti investic, zprostředkovatelské služby v oblasti pojištění a financí; (37) stavebnictví, opravy, zprostředkovatelské služby v oblasti stavebnictví a opravárenství; (38) spoje (komunikace); (39) doprava, rozvod energií, rozvod vody, zprostředkovatelské služby v uvedených oblastech; (40) zpracování materiálů, zpracování druhotných surovin, výroba energie, spalování odpadu, zpracování odpadu, recyklace odpadu, zprostředkovatelské služby v uvedených oblastech; (41) výchova, vzdělávání, vydavatelská a nakladatelská činnost, překladatelské služby, tlumočnické

služby, zprostředkovatelské služby v uvedených oblastech; (42) vědecké a technologické služby a s nimi spojený výzkum a návrhy, průmyslové analýzy a výzkum, návrh a vývoj počítačového hardware a software, správa sítí, technické poradenství v oblasti energetiky, těžby surovin a výpočetní techniky, zprostředkovatelské služby v uvedených oblastech; (43) služby zajišťující stravování a nápoje, dočasné ubytování, zprostředkovatelské služby v uvedených oblastech; (44) psychologové; (45) osobní a společenské služby poskytované třetími osobami k uspokojení potřeb jednotlivců, bezpečnostní služby na ochranu majetku a osob, zprostředkovatelské služby v uvedených oblastech.

(730) **APPIAN GROUP a.s.**, Na Perštýně 356/12, Praha 1, Česká republika

(740) JUDr. Korejzová Zdeňka, KOREJZOVÁ & SPOL.
Advokátní a patentová kancelář, Spálená 29, Praha 1

(210) **O 189972**

(220) 25.03.2003

(320) 25.03.2003

(511) 4, 7, 9, 11, 19, 27, 35, 36, 37, 38, 39, 40, 41, 42, 43, 44, 45

(540)



(510) (4) paliva včetně benzínu pro motory a osvětlovací látky (prostředky ke svícení); (7) stroje a obráběcí stroje včetně elektrických, motory (s výjimkou motorů pro pozemní vozidla), generátory elektřiny; (9) přístroje a nástroje vědecké, námořní, geodetické, elektronické, fotografické, filmové, optické, přístroje pro vážení, měření, signalizaci, kontrolu (inspekci), záchranu a přístroje pro vyučování, přístroje a nástroje pro vedení, přepínání, přeměnu, akumulaci, regulaci nebo řízení elektrického proudu; (11) přístroje pro osvětlení, topení, výrobu páry, pro vaření, přístroje chladicí, pro sušení, ventilaci, rozvod vody a sanitární zařízení; (19) nekovové stavební materiály; (27) koberce, rohožky, rohože, linoleum a jiné obklady podlah; (35) propagační činnost, reklama, marketingové služby, pomoc při řízení obchodní činnosti včetně služeb účetních poradců a vedení účetnictví, obchodní administrativa, kancelářské práce, poradenství a zprostředkovatelské služby v uvedených oblastech činnosti, zprostředkovatelské služby v oblasti obchodu, podnikatelské poradenství, služby pro výběr zaměstnanců, zpracování dat, služby databank, pořádání výstav, veletrhů, přehlídek k obchodním účelům; (36) pojištění, služby finanční, služby peněžní, služby nemovitostní, zprostředkování v oblasti investic, zprostředkovatelské služby v oblasti pojištění a financí; (37) stavebnictví, opravy, zprostředkovatelské služby v oblasti stavebnictví a opravárenství; (38) spoje (komunikace); (39) doprava, rozvod energií, rozvod vody, zprostředkovatelské služby v uvedených oblastech; (40) zpracování materiálů, zpracování druhotných surovin, výroba energie, spalování odpadu, zpracování odpadu, recyklace odpadu, zprostředkovatelské služby v uvedených oblastech; (41) výchova, vzdělávání, vydavatelská a nakladatelská činnost, překladatelské služby, tlumočnické služby, zprostředkovatelské služby v uvedených oblastech; (42) vědecké a technologické služby a s nimi spojený výzkum a návrhy, průmyslové analýzy a výzkum, návrh a vývoj počítačového hardware a software, správa sítí, technické poradenství v oblasti energetiky, těžby surovin a výpočetní techniky, zprostředkovatelské služby v uvedených oblastech; (43) služby zajišťující stravování a nápoje, dočasné ubytování, zprostředkovatelské služby v uvedených oblastech; (44) psychologové; (45) osobní a

společenské služby poskytované třetími osobami k uspokojení potřeb jednotlivců, bezpečnostní služby na ochranu majetku a osob, zprostředkovatelské služby v uvedených oblastech.

(730) **APPIAN GROUP a.s.**, Na Perštýně 356/12, Praha 1, Česká republika

(740) JUDr. Korejzová Zdeňka, KOREJZOVÁ & SPOL.
Advokátní a patentová kancelář, Spálená 29, Praha 1

(210) **O 189973**

(220) 25.03.2003

(320) 25.03.2003

(511) 4, 7, 9, 11, 19, 27, 36, 37, 38, 41, 42, 43, 44, 45

(540)



(510) (4) paliva včetně benzínu pro motory a osvětlovací látky (prostředky ke svícení); (7) stroje a obráběcí stroje včetně elektrických, motory (s výjimkou motorů pro pozemní vozidla), generátory elektřiny; (9) přístroje a nástroje vědecké, námořní, geodetické, elektronické, fotografické, filmové, optické, přístroje pro vážení, měření, signalizaci, kontrolu (inspekci), záchranu a přístroje pro vyučování, přístroje a nástroje pro vedení, přepínání, přeměnu, akumulaci, regulaci nebo řízení elektrického proudu; (11) přístroje pro osvětlení, topení, výrobu páry, pro vaření, přístroje chladicí, pro sušení, ventilaci, rozvod vody a sanitární zařízení; (19) nekovové stavební materiály; (27) koberce, rohožky, rohože, linoleum a jiné obklady podlah; (36) pojištění, služby finanční, služby peněžní, služby nemovitostní, zprostředkování v oblasti investic, zprostředkovatelské služby v oblasti pojištění a financí; (37) stavebnictví, opravy, zprostředkovatelské služby v oblasti stavebnictví a opravárenství; (38) spoje (komunikace); (41) výchova, vzdělávání, vydavatelská a nakladatelská činnost, překladatelské služby, tlumočnické služby, zprostředkovatelské služby v uvedených oblastech; (42) vědecké a technologické služby a s nimi spojený výzkum a návrhy, průmyslové analýzy a výzkum, návrh a vývoj počítačového hardware a software, technické poradenství v oblasti energetiky, těžby surovin a výpočetní techniky, zprostředkovatelské služby v uvedených oblastech; (43) služby zajišťující stravování a nápoje, dočasné ubytování, zprostředkovatelské služby v uvedených oblastech; (44) psychologové; (45) osobní a společenské služby poskytované třetími osobami k uspokojení potřeb jednotlivců, bezpečnostní služby na ochranu majetku a osob, zprostředkovatelské služby v uvedených oblastech.

(730) **APPIAN GROUP a.s.**, Na Perštýně 356/12, Praha 1, Česká republika

(740) JUDr. Korejzová Zdeňka, KOREJZOVÁ & SPOL.
Advokátní a patentová kancelář, Spálená 29, Praha 1

(210) **O 189998**

(220) 26.03.2003

(320) 26.03.2003

(511) 35, 41

(540)

PRAGOLIGNA

(510) (35) pořádání výstav a veletrhů pro komerční účely; (41) pořádání výstav a veletrhů pro kulturní účely.

(730) **INCHEBA PRAHA spol. s r.o.**, Areál Výstaviště čp. 67, Praha 7, Česká republika

(740) Ing. Buršík Milan, Plzeňská 218/1925, Praha 5

- (210) **O 190059**
 (220) 27.03.2003
 (320) 27.03.2003
 (511) 3, 5
 (540)

SALY

- (510) (3) bělicí přípravky na prádlo, čistící prostředky, přípravky pro namáčení prádla, přípravky avivážní, prací prostředky;
 (5) antibakteriální dezinfekční přípravky.
 (730) **Fosfa akciová společnost**, Hraniční 268, Břeclav - Poštorná, Česká republika
 (740) JUDr. Bedrna Jiří, Advokátní kancelář, Puškinovo nám. 14, Praha 6

- (210) **O 190062**
 (220) 27.03.2003
 (320) 27.03.2003
 (511) 9, 11, 43
 (540)

ANTARES

- (510) (9) přístroje a nástroje pro vedení, přepínání, přeměnu, akumulaci, regulaci nebo řízení elektrického proudu, elektrická zařízení pro průmyslové řídicí automaty, ovládače a rozvaděče elektrického proudu, elektrické přístroje jako radiopřijímače a vysílače, telekomunikační přístroje, elektrická a elektronická signalizační zařízení, detektory, elektronické oznamovací tabule, počítače včetně příslušenství, měřicí přístroje a nástroje, automatické rozvaděče, řídicí a kontrolní panely; (11) stroje na čištění odpadních vod, stroje na úpravu vody, čistírnou odpadních vod, čistící zařízení na odpadní vodu včetně technologických zařízení pro čištění odpadních vod, vodní filtry a jejich části a příslušenství, filtry na pitnou vodu, zařízení na filtrování a úpravu vody včetně technologických zařízení k této úpravě, zařízení pro přívod vody, zásobníky vodní tlakové, zařízení na změkčování vody, zařízení na demineralizaci vody, zařízení pro reverzní osmózu včetně technologických zařízení k těmto procesům, membrány a filtry a jejich části a příslušenství pro reverzní osmózu, bazénové filtry, zařízení na ochlazování a ohřívání vody, zařízení na dávkování vody; (43) hostinská činnost, hotelové služby, barové služby, kavárny, ubytovací služby, restaurační služby.
 (730) **ANTARES - AZV, s. r. o.**, U Hřiště 2, Přešov Dluhonice, Česká republika
 (740) RNDr. Halaxová Zdeňka, TETRAPAT, Univerzitní 7, Olomouc

- (210) **O 190063**
 (220) 27.03.2003
 (320) 27.03.2003
 (511) 6, 19, 37
 (540)



- (510) (6) kovové stavební materiály, kovové části stavebních konstrukcí pro průmysl, silnice, železnice, silniční a železniční mosty, tunely, kovové podchody a propustě, kovové chráničky pro kabely, hadice a potrubí, kovové desky, kovové trubky, kovové pásy, silniční podchody,

silniční propustě, např. pro odvádění přívalové vody a biokoridory z kovu, kovové kotvení piloty, kovové obruče, objímky a prstence pro stavby, kovové spojky pro potrubí, kovové šrouby a nýty, kovové výztuhy; (19) plastové stavební materiály a nekovové části stavebních konstrukcí pro průmysl, silnice, železnice mosty a tunely, plastové desky, plastové trubky, plastové pásy, silniční podchody, silniční propustky, např. pro odvádění přívalové vody a biokoridory z nekovových materiálů, kotvení piloty a desky z nekovových materiálů, plastové propustky pro vodu, pro kabely a pro hadice, plastové obruče, objímky a prstence pro stavby, plastové spojky pro potrubí, spojovací šrouby a nýty z nekovových materiálů, plastové výztuhy; (37) služby ve stavebnictví, železničním a silničním dopravním stavitelství, související s obstaráním a dodávkami částí těchto staveb, jako jsou silniční, náspové a železniční propustě, služby s tím související, jako je zajišťování výpočtů a návrhů pro tyto dodávky, dohled nad realizací těchto staveb na místě dodávky.

- (590) Barevná
 (730) **ViaCon ČR s. r. o.**, Železniční 548/4B, Olomouc, Česká republika
 (740) RNDr. Halaxová Zdeňka, TETRAPAT, Univerzitní 7, Olomouc

- (210) **O 190232**

- (220) 02.04.2003
 (320) 02.04.2003
 (511) 18, 19, 20, 21, 24, 28
 (540)

KRÁSNÁ JIZBA

- (510) (18) doplňky pro domácnost jako např. klíčenky, kožené, ozdoby z kůže na nábytek, tašky, kabelky, peněženky a suvenýrové předměty z kůže; (19) doplňky pro domácnost jako např. alabastrové zboží, dlaždice ozdobné, sošky z kamene; (20) proutěné zboží a suvenýrové předměty ze dřeva; (21) porcelán, sklo malované, sklenice, figurky z porcelánu a ze skla, doplňky pro domácnost jako např. poháry, podnosy, talířky, misky, květináče, formičky; (24) doplňky pro domácnost jako např. ubrusy, ubrusy a suvenýrové předměty z textilu, okrasné dečky, prostírání; (28) hračky dřevěné, plyšové, loutky krojované.
 (730) **Ing. František Julínek**, Jílkova 173, Brno, Česká republika
 (740) Ing. Malůšek Jiří, Mendlovo nám. 1a, Brno

- (210) **O 190249**

- (220) 02.04.2003
 (320) 02.04.2003
 (511) 9, 35, 37, 38, 41, 42
 (540)



- (510) (9) počítačové stroje, elektrické kabely a vodiče, telefonická sluchátka, telefony a jejich příslušenství, mobilní telefony a jejich příslušenství, výpočetní technika, stolní počítače, kalkulačky, tiskárny k počítačům, scannery, faxové přístroje, kopírovací stroje, notebooky, náhradní díly k těmto strojům a přístrojům, software na nosičích; (35) inzertní, reklamní a propagační činnost, kopírovací práce, poskytování pomoci při provozu obchodu, zprostředkovatelská činnost v oblasti obchodu; (37) instalace a opravy elektronických zařízení, servisní a opravárenské služby a záruční opravy pro výrobky výše uvedených tříd, zprostředkování služeb uvedených v této

třídě; (38) pronájem faxových přístrojů; (41) školení v oblasti prodeje a provozu kancelářské techniky, zejména faxových přístrojů, kopírovacích strojů, počítačů, tiskáren k počítačům scannerů a notebooků; (42) pronájem výpočetní techniky, počítačů, tiskáren k počítačům, scannerů.

- (590) Barevná
(730) **PV Management, a.s.**, Spitznerova 12, Prostějov, Česká republika
(740) Mgr. Žáková Marie, Lidická 51, Brno

- (210) **O 190264**
(220) 02.04.2003
(320) 02.04.2003
(511) 1, 5, 16, 35, 41, 42
(540)



- (510) (1) chemické přípravky zemědělské, s výjimkou fungicidů, herbicidů, insekticidů a přípravků na hubení parazitů; (5) akaricidy, bakteriální jedy, biocidy (pesticidy), bioinsekticidy, fungicidy, herbicidy, insekticidy, pesticidy, přípravky pro sterilizaci půdy, přípravky proti parazitům, repelenty; (16) letáky, katalogy, plakáty, příručky, periodický časopis; (35) vydávání reklamních a/nebo náborových, propagačních a inzertních textů, odborné obchodní poradenství (pro zemědělství); (41) vydávání elektronických knih a časopisů, vydávání časopisů, vydávání knih, vydávání textů (s výjimkou reklamních a/nebo náborových); (42) poradenství o ochraně životního prostředí.

- (730) **ORIN spol. s r.o.**, Husova 523, České Budějovice, Česká republika
(740) Ing. Vithous Roman, Pavlíkova 605/12, Praha 4 - Kamýk

- (210) **O 190281**
(220) 03.04.2003
(320) 03.04.2003
(511) 36
(540)



- (510) (36) kancelář pro inkasování pohledávek, finanční poradenství.
(730) **EXEKUTOR s.r.o.**, Vnitřní 569, Tanvald, Česká republika

- (210) **O 190396**
(220) 05.04.2003
(320) 05.04.2003
(511) 9, 38, 42
(540)



- (510) (9) software, elektronická razítka, nosiče dat pro krátkodobé i dlouhodobé uchování dat, programy pro dlouhodobé uchování dat, programy pro bezpečnou časovou

autentizaci digitálních dat, programy pro digitální časové razítkování, softwarové a hardwarové sestavy pro dlouhodobé uchování dat, bezpečnou časovou autentizaci digitálních dat, digitální časové razítkování a ověřování dokumentů; (38) poskytování datových telekomunikačních služeb, bezpečný přenos zpráv, dat a informací pomocí počítačové a datové sítě; (42) zprostředkovatelská činnost v oblasti výpočetní techniky, poradenská činnost ve výpočetní technice, tvorba software, návrh, výzkum a vývoj v oblasti softwaru a hardwaru, ověřování elektronických podpisů, dokumentů a dokladů, služby třetích důvěryhodných stran (TTP).

- (730) **infocount, s. r. o.**, Smetanova 8/993, Brno, Česká republika

- (210) **O 190418**
(220) 07.04.2003
(320) 07.04.2003
(511) 21
(540)



- (510) (21) náčiní a nádoby pro domácnost nebo kuchyň.
(590) Barevná
(730) **TOP MORAVIA GURMAN, s. r. o.**, Faměrovo nám. 35/19, Brno, Česká republika
(740) Mgr. Karel Nováček, advokát, Vackova 44, Brno

- (210) **O 190423**
(220) 07.04.2003
(320) 07.04.2003
(511) 9, 11, 42
(540)



- (510) (9) spínače, přepínače, kontroléry, regulátory, kontrolní přístroje a kontrolní a ovládací jednotky, pro podlahové, nástěnné, vzduchové a vodní topné systémy, senzory a detektory ke snímání teploty, vody, sněhu, ledu, vlhkosti a tlaku, displejové a zobrazovací jednotky a zpětnovazební jednotky (feedback units) pro použití s výše uvedenými senzory a detektory, počítačový software pro provoz spínačů a kontrolérů, regulátorů a kontrolních a řídicích jednotek a pro kontrolní a řídicí topné přístroje a zařízení, počítačový software, pásky, disky a CD ROMy nesoucí informace pro užití při školeních a kurzech; (11) regulátory a regulační prvky, ovládače, součástky a vybavení pro topná zařízení a jejich instalace; (42) konzultační služby spojené s topnými zařízeními a instalačními součástmi a počítačovým softwarem pro jejich provoz.

- (730) **Kanmor Holdings Ltd.**, 8778 Okanagan Landing Road, Vernon, British Columbia, Kanada
(740) Mgr. Karel Šindelka, advokát, Zeiner & Zeiner v. o. s., Maiselova 15, Praha 1

- (210) **O 190449**
(220) 08.04.2003
(320) 08.04.2003
(511) 19, 37, 40

(540)



(510) (19) výrobky z kamene; (37) specializované stavební činnosti; (40) zpracování kamene.

(590) Barevná

(730) **MRAMOR BOHEMIA s.r.o.**, Rytířská 534/13, Praha 1, Česká republika(210) **O 190450**

(220) 08.04.2003

(320) 08.04.2003

(511) 19, 35, 40

(540) **ROYAL STONE s.r.o.**

(510) (19) výrobky z kamene; (35) zprostředkování obchodu; (40) zpracování kamene.

(730) **ROYAL STONE s.r.o.**, Lahovice 20, Praha 5, Česká republika(210) **O 190459**

(220) 08.04.2003

(320) 08.04.2003

(511) 16, 28

(540) **HARRY POTTER AND THE SORCERER'S STONE**

(510) (16) papír, lepenka a výrobky z těchto materiálů, které nejsou zařazeny do jiných tříd, tiskoviny a výrobky z papíru, zejména knihy s náměty z animovaných, akčních dobrodružných, komediálních a/nebo dramatických filmů, komiksy, dětské knihy, časopisy s náměty z animovaných, akčních dobrodružných, komediálních a/nebo dramatických filmů, omalovánky, cvičebnice, papírenské zboží, dopisní papír, obálky, bloky, diáře, poznámkové bločky, gratulace, obchodní vizitky, litografie, pera, tužky, obaly na pera a tužky, gumy na mazání, pastelky, zvýrazňovače, barevné tužky, malířské sady, křídly a tabule na psaní křídou, obtisky, zažehlovací obtisky, plakáty, fotografie, přebaly na knihy, záložky do knih, kalendáře, dárkový balicí papír, papírové dárky rozdáváné na večírcích a papírové dekorace, zejména papírové ubrusky, papírové prostírání, papírové podložky, krepový papír, papírové kloboučky, pozvánky, papírové ubrusy, papírové ozdoby jako dekorace na zákusky, tištěné obtisky pro našítí nebo jako aplikované ozdoby, tištěné vzory na kostýmy, pyžama, trika a trička, potřeby pro knižní vazby, lepidla pro papírenství nebo domácnost, materiál pro umělce, štětce, psací stroje a kancelářské potřeby (vyjímaje nábytek), učební pomůcky s výjimkou aparátů, plastické obaly (nezařazené do jiných tříd), písma pro tiskárny, štočky; (28) hrací karty.

(730) **Warner Bros. Entertainment Inc. A Delaware Corporation**, 4000 Warner Blvd., Burbank, Spojené státy americké, California

(740) JUDr. Matějka Jan, Advokátní a patentová kancelář Čermák, Hořejš, Myslíl, Národní 32, Praha 1

(210) **O 190463**

(220) 08.04.2003

(320) 08.04.2003

(511) 5, 30, 32

(540)

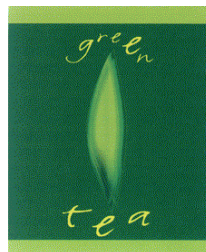

(510) (5) potravinové doplňky v tekutém stavu pro lékařské účely, vitamínové přípravky, polyvitamínové koncentráty k přípravě nápojů, diabetické a dietetické nápoje upravené pro lékařské účely, strojené a nestrojené léčivé nápoje; (30) čaje, nápoje na bázi čaje, ledové čaje, čokoládové, kávové a kakaové nápoje; (32) nealkoholické nápoje, minerální, šumivé, iontové a energetické nápoje, sirupy, koncentráty a jiné přípravky pro přípravu nápojů, ovocné a zeleninové šťávy, mošty, ovocné nektary a nápoje z ovocných šťáv, stolní a minerální vody, diabetické a dietetické nápoje neléčebné, práškové nealkoholické nápoje, prášky na přípravu nápojů.

(590) Barevná

(730) **PINELLI, spol. s r. o.**, Svobodná Ves 50, Čáslav, Česká republika

(740) Heroldová Hana, Jindřišská 34, Praha 1

(210) **O 190464**

(220) 08.04.2003

(320) 08.04.2003

(511) 5, 30, 32

(540)

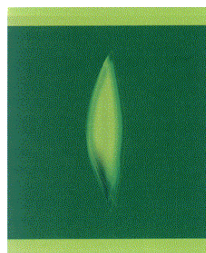

(510) (5) potravinové doplňky v tekutém stavu pro lékařské účely, vitamínové přípravky, polyvitamínové koncentráty k přípravě nápojů, diabetické a dietetické nápoje upravené pro lékařské účely, strojené a nestrojené léčivé nápoje; (30) čaje, nápoje na bázi čaje, ledové čaje, čokoládové, kávové a kakaové nápoje; (32) nealkoholické nápoje, minerální, šumivé, iontové a energetické nápoje, sirupy, koncentráty a jiné přípravky pro přípravu nápojů, ovocné a zeleninové šťávy, mošty, ovocné nektary a nápoje z ovocných šťáv, stolní a minerální vody, diabetické a dietetické nápoje neléčebné, práškové nealkoholické nápoje, prášky na přípravu nápojů.

(590) Barevná

(730) **PINELLI, spol. s r. o.**, Svobodná Ves 50, Čáslav, Česká republika

(740) Heroldová Hana, Jindřišská 34, Praha 1

(210) **O 190502**

(220) 09.04.2003

(320) 09.04.2003

(511) 9, 16, 41

(540)

CHANNEL CROSSINGS

(510) (9) software a paměťová média pro výuku jazyků a k překladatelské a tlumočnické činnosti, audiovizuální díla, nahrané nosiče zvukových nebo obrazových záznamů, audiovizuální záznamy, videokazety, videodisky, CD-ROMy, kompaktní disky a nosiče pro počítačové programy, programové projekty a multimediální aplikace, tiskoviny všeho druhu a polygrafické výrobky v

elektronické podobě, výukové jazykové databáze v elektronické podobě, edice odborných informací šířených na elektronických paměťových médiích, magnetické a čipové karty; (16) manuály periodické, neperiodické, billboardy, reklamní, inzertní, propagační a uživatelské tiskoviny a materiály, kupóny a poukazy na slevy, papír a výrobky z papíru, lepenka, kartonážní výrobky, fotografie, pohlednice, vlaječky z papíru a ostatní upomínkové předměty z papíru, učebnice, skripta, slovníky, knihy a ostatní polygrafické výrobky zařazené ve tř. 16, těžítka, kancelářské a psací potřeby, obaly a obalové materiály spadající do této třídy; (41) překladatelské a korektorské služby, multimediální výuka, překladatelská činnost a korektura textů, tlumočnická doprovodná, simultánní a konsekutivní činnost spolu s konferenčním servisem, výuka jazyků a studijní jazykové pobyty v tuzemsku i v zahraničí, profesní jazyková příprava ve všech oblastech, např. ekonomie, financí, obchodní korespondence, práva, marketingu apod., přípravné kurzy na mezinárodně uznávané jazykové zkoušky a pro jazykové státní zkoušky, jazykové pomaturitní studium, korespondenční kurzy, vydavatelské a nakladatelské služby, vydávání elektronických knih a časopisů on-line, lektorské a edukativní služby v oblasti vzdělávání dětí i dospělých, organizování a vedení odborných konferencí, kolokvií, přednášek, kurzů, seminářů a setkání, komplexní jazykové poradenství.

(730) **Lenka Pavilková - CHANNEL CROSSINGS**,

Přemyslova 5/87, Praha 2, Česká republika

(740) Fišerová Blanka, MIRA, V Kapslovně 11, Praha 3

(210) **O 190531**

(220) 10.04.2003

(320) 10.04.2003

(511) 35, 36, 37, 40, 42, 43, 44, 45

(540)



(510) (35) služby v oblasti administrativní správy a služby organizačně hospodářské povahy (zejména analýzy nákladů, dodavatelské služby pro třetí osoby, kopírování dokumentů, pronájem kancelářských strojů a zařízení, posuzování efektivnosti provozu a racionalizace práce, pomoc při řízení obchodní činnosti, příprava a vyhotovení daňových přiznání, sekretářské služby, systemizace informací do počítačových databází, účetnictví), činnost podnikatelských, organizačních a ekonomických poradců, zprostředkování obchodu; (36) správa nemovitostí, realitní činnost, činnost finančních poradců; (37) poskytování technických služeb (zejména údržba a opravy budov, kontrola, řízení, údržba a opravy technických zařízení budov, stavební dozor, čištění budov, deratizace, desinfekce, desinsekce), údržba nemovitostí; (40) třídění, lisování a zpracování odpadu, výroba tepla; (42) právní služby, inženýrské služby ve stavebnictví; (43) stravovací služby; (44) zahradnické služby, údržba zeleně; (45) bezpečnostní služby.

(730) **Facility Management Group a.s.**, Nehvizdská 22/8,

Praha 9, Česká republika

(210) **O 190635**

(220) 14.04.2003

(320) 14.04.2003

(511) 29, 40

(540)

ZAS Úžice

(510) (29) maso, ryby, drůbež, zvěřina, masné, uzenářské a lahůdkářské výrobky spadající do této třídy; (40) porážka zvířat, zpracování všech druhů mas včetně ryb, drůbeže a zvěřiny.

(730) **ZAS Úžice, a.s.**, Karlovice 1, Uhlířské Janovice, Česká republika

(210) **O 190652**

(220) 14.04.2003

(320) 14.04.2003

(511) 9, 36, 37, 42

(540)



(510) (9) rozvaděče nízkého napětí; (36) realitní činnost; (37) provádění staveb, jejich změn a odstraňování, stavební dozor, instalace a opravy elektronických zařízení (montáž, údržba a opravy počítačového vybavení), montáž, opravy, údržba a revize vyhrazených elektrických zařízení; (42) inženýrská činnost ve výstavbě.

(590) Barevná

(730) **SENSE Progress, a.s.**, Mezi Vodami 1895/17, Praha 4 - Modřany, Česká republika

(210) **O 190710**

(220) 14.04.2003

(320) 14.04.2003

(511) 5, 29, 30, 31

(540)

MON AMI

(510) (5) dietetické potraviny pro lékařské účely, potraviny pro zvláštní výživu a to pro diabetiky, posilující a dietní, vše k léčebným účelům, vysokoproteinové potraviny k léčebným účelům, potravinové doplňky výživy k léčebným účelům, také s přísady vitamínů, minerálních látek, stopových prvků či enzymů; (29) konzervované, sušené, mražené či jinak upravené potraviny živočišného původu pro humánní výživu, mléko a mléčné výrobky s výjimkou sýrů, výrobky živočišného původu obsahující cereální a extrudované složky, ořechy a jádroviny a upravené suché plody všech druhů, upravené arašidy, kandované, konzervované, sušené či jinak upravené ovoce nebo zelenina s výjimkou brambor, rozinky, ovocné kůry, rosoly, džemy, výrobky proteinové včetně výrobků zvláštní výživy pro sportovce a lidi s vysokým energetickým výdejem, výživné přípravky živočišného původu pro doplnění stravy, také s přísady vitamínů, minerálních látek, stopových prvků či enzymů, vše v rámci této třídy; (30) potraviny rostlinného původu připravené pro konzervování, pekařské a cukrářské výrobky, cukrovinky čokoládové i nečokoládové, máčené, protlačované, lité, lisované či formované cukrovinky, náplně, polevy, přísady do cukrovinek, cukrářských a pekařských výrobků, perníků, sušenek a jiného trvanlivého pečiva, potravinářské výrobky rostlinného původu s obsahem cereálií, extrudovaných složek, ovocných složek, jádrovin a suchých plodů všeho druhu, muesli směsi a muesli tyčinky, puding a pudingové směsi, také s přísady vitamínů, minerálních látek, stopových prvků či enzymů, vše spadající do tř. 30; (31) krmné pochoutky, krmiva a krmné směsi na bázi živočišných i rostlinných surovin pro hospodářská a domácí zvířata, také s obsahem vitamínů, minerálních látek, stopových prvků či enzymů.

(730) **Ing. Petr Pelech**, Durychova 7, Liberec 1, Česká republika

(210) **O 190737**

(220) 15.04.2003

(320) 15.04.2003

(511) 6

(540)



U. S. Steel Košice

(510) (6) kovové výrobky zařazené ve tř. 6, zejména za tepla válcované ocelové plechy a pásová ocel, za studena válcované ocelové plechy a pásová ocel, potahované ocelové plechy a pásová ocel včetně pozinkovaných ocelových plechů a pásové oceli a elektrolyticky pocínované ocelové plechy a pásová ocel.

(730) **United States Steel Corporation**, 600 Grant Street, Pittsburgh, Spojené státy americké, Pennsylvania

(740) JUDr. Korejzová Zdeňka, KOREJZOVÁ & SPOL. Advokátní a patentová kancelář, Spálená 29, Praha 1

(210) **O 190740**

(220) 15.04.2003

(320) 15.04.2003

(511) 9, 41, 42

(540)



(510) (9) software, hotové softwarové programy vypracované na základě smlouvy s autory; (41) organizování kurzů, školení a seminářů; (42) projektování automatizovaných systémů, tvorba softwarových programů na zakázku.

(730) **DataScript s.r.o.**, Pavlovická 29, Olomouc, Česká republika

(740) Ing. Král Jiří, patentový zástupce, Štěpánská 45, Praha 1

(210) **O 190747**

(220) 15.04.2003

(320) 15.04.2003

(511) 11, 12

(540)



(510) (11) osvětlovací prvky a světelné zdroje, výhradně pro použití ve vozidlech; (12) protioslnivací zařízení pro vozidla, především pro automobily, zejména protisluneční clony a fólie a přístroje a pomůcky proti nočnímu oslnění, především proti oslnění reflektory vozidel.

(730) **FILSON, s.r.o.**, Slévačská 902, Praha 9, Česká republika

(740) Ing. Walter Jiří, Počernická 54, Praha 10

(210) **O 190829**

(220) 17.04.2003

(320) 17.04.2003

(511) 33

(540)

DULCIS

(510) (33) alkoholické nápoje.

(730) **4U CZ s. r. o.**, Pod Zvonařkou 8/2240, Praha 2, Česká republika

(210) **O 190830**

(220) 17.04.2003

(320) 17.04.2003

(511) 33

(540)



(510) (33) alkoholické nápoje.

(730) **4U CZ s. r. o.**, Pod Zvonařkou 8/2240, Praha 2, Česká republika

(210) **O 190874**

(220) 18.04.2003

(320) 18.04.2003

(511) 3

(540)

Ex Flash

(510) (3) kosmetika, kosmetické mycí a pěnové prostředky na vlasy a pokožku, prostředky vlasové kosmetiky, zejména kondicionéry a tužidla, prostředky pro ochranu a regeneraci pokožky, krášlicí kosmetické prostředky, parfemační a desodorační kosmetické prostředky, prostředky pro čištění, leštění, odmašťování a broušení.

(730) **Šorm Miloslav, Ing. CSc.**, Na Borovém 251/11, Praha 4 - Krč, Česká republika

(740) Rudolf Darník, patentový zástupce, Jupiterova 1186/10, Praha 10 - Uhřetěves

(210) **O 190896**

(220) 22.04.2003

(320) 22.04.2003

(511) 20, 37, 38, 42

(540)

PRENNER

(510) (20) nábytek a jeho části, zejména kuchyňské linky, nábytek pro kanceláře, domácnost, školy, ubytovací zařízení, nemocnice, lékárny, obchody, provozní haly, zahradní nábytek, kovový nábytek a nábytek pro camping, police, stoly, stolky, psací stoly, židle, postele, zrcadla, rámy, matrace do postelí a podhlavníky, obložení nábytku (nekovové), části nábytku ze dřeva, vše spadající do tř. 20; (37) kompletace, montáže, instalace, opravy a údržba nábytku a interiérového vybavení; (38) samostatný přenos dat nebo informací prostřednictvím telekomunikačních zařízení, počítačů, služby zabezpečující audiovizuální komunikaci prostřednictvím informačních a telekomunikačních sítí, kupř. počítačové sítě Internet, satelitu, rozšiřování, zveřejňování a přenos informací prostřednictvím informačních a telekomunikačních prostředků a sítí, satelitů, výměna a šíření informací a zpráv prostřednictvím telekomunikační sítě, datové sítě, informační nebo komunikační nebo elektronické techniky, on-line chat room, chatové služby (diskusní skupiny na Internetu), poskytování přístupu k on-line službám, služby webových portálů, skupinové, konferenční komunikační služby, všechny prováděné prostřednictvím elektronických komunikačních sítí, šíření časopisů, periodik a knih v elektronické podobě prostřednictvím počítačové sítě, pomocí satelitů, počítačový přenos obrazu a zvuku,

komunikace a transakce v síti, informační služby na Internetu, poskytování datových a telekomunikačních služeb, služby konverze přenosového protokolu, formátu a kódu, služby zprostředkování přístupu k počítačové síti, služby datové sítě, pronájem informačních a telekomunikačních prostředků a sítí, služby hlasové schránky, služby krátkých textových zpráv, internetové vývěskové služby; (42) návrh programového vybavení, aktualizace programového vybavení, údržba programového vybavení, programování počítačové, pronájem doby přístupu k databázi, technické studie v oblasti počítačů a programového vybavení, pronájem programového vybavení a počítačů, vyhledávací služby, tvorba systémů pro elektronické obchodování včetně příslušného software a hardware, programování multimediálních aplikací, vytváření a modelování 3D animací, tvorba interaktivních a grafických programů, tvorba multimediálních dokumentů, prezentací, aplikací, katalogů, počítačové animace a vizualizace, tvorba programových projektů, tvorba informačních databází, elektronických časopisů, periodik, knih, šifrování, vytváření a spravování veřejných elektronických klíčů a certifikátů.

(730) **Prenner Zdeněk**, Na Sadech 29, České Budějovice, Česká republika

(740) Ing. Jiří Sedlák, KUDRLIČKA & SEDLÁK, Advokátní, patentová a známková kancelář, Husova 16, České Budějovice

(210) **O 190942**
(220) 22.04.2003
(320) 22.04.2003
(511) 35, 36, 38, 42, 45
(540)



(510) (35) obchodní a podnikatelské poradenství, manažerské služby, informační služby obchodního, podnikatelského, výrobního a ekonomického směru; (36) informační služby v pojišťovnictví a bankovníctví, zastupování v celním řízení a celní služby; (38) informační služby v oboru telekomunikací; (42) právní služby včetně právního zastupování, právní mezinárodní zastupování, služby diplomatického směru; (45) detektivní služby, informační služby v oboru bezpečnostních systémů, otevírání bezpečnostních zámků a obdobných systémů.

(730) **Jana Zoulová - TOP**, Jaselská 7/285, Praha 6, Česká republika

(740) Ing. Vladimír Čmejla - LEGR PATENT patentový zástupce a soudní znalec, Rašínovo náměstí 54, Praha 2

(210) **O 190998**
(220) 23.04.2003
(320) 23.04.2003
(511) 25

(540)



(510) (25) obuv.

(730) **Zhang Shuangqun**, Albiny Hochové 1, Praha 10 - Kolovraty, Česká republika

(210) **O 191001**
(220) 24.04.2003
(320) 24.04.2003
(511) 1, 17, 19
(540)

SIOPOR

(510) (1) chemické látky určené pro průmysl jako plniva do barev, nátěrů, gumy a plastických hmot; (17) materiály pro izolaci zvuku, tepla a vlhkosti zařazené v této třídě, ucpávkové a izolační materiály pro stavebnictví, zejména granulované materiály na bázi přírodních minerálních látek; (19) stavební hmoty a materiály nekovové, cementářské výrobky jako jsou dlažební tvarované prvky, kvádry, kostky, zatravnovací tvárnice, překlady, desky, pažiny, palisády, sloupky, panely, obrubníky, roury, skruže, pražce, traverzy, dělicí a okrajové stavební prvky a doplňky, obkladové desky, komínové a křbové dílce, nekovové krytiny střech a jejich nástaveb, podlahy a stropy pro stavby, hmoty na jednodílné podlahy staveb, příkopové tvárnice, tvarované prvky opěrných a zahradních zdí, prvky venkovní architektury, prvky zahradní architektury, prvky pro zdění, jako jsou cihly, tvárnice, výrobky ze železobetonu, výrobky z předpjatého betonu, drobné betonové zboží, ostatní konstrukční cementové výrobky nezařazené v jiných třídách, betonové směsi, zdicí materiály, maltové směsi, maltové směsi suché, omítkové směsi, omítkové směsi suché, přírodní a umělý kámen a výrobky z nich, keramické stavební prvky a stavební doplňky, podlahové a obkladové dlaždice, sádra, sádrové tašky a dlaždice.

(730) **NAGARA s. r. o.**, Šlechtitelů 8, Olomouc, Česká republika

(740) Ing. Petr Soukup, patentový a známkový zástupce, Švédská 3, Olomouc

(210) **O 191024**
(220) 24.04.2003
(320) 24.04.2003
(511) 34
(540)



(510) (34) tabák, potřeby pro kuřáky, zápalky, tabákové náhražky (ne pro léčebné účely).

(730) **Tvornica Duhana Rovinj d.d.**, Obala V. Nazore 1, Rovinj, Chorvatsko

(740) JUDr. Matějka Jan, Advokátní a patentová kancelář Čermák, Hořejš, Myslík, Národní 32, Praha 1

- (210) **O 191065**
 (220) 27.04.2003
 (320) 27.04.2003
 (511) 11, 20, 24, 35, 36, 43
 (540)



- (510) (11) lustry, svítidla žárovková a zářivková, stolní lampy, stínidla k lustrům; (20) nábytek a nábytkové doplňky ze dřeva, korku, kukuřice, rákosu, vrbového a jiného proutí, náhražky těchto materiálů nebo náhražky plastických hmot, interiérové a dekorativní doplňky z uvedených materiálů jako košíčky, koše, závěsné košíky, prádlové koše, stojany na ovoce, stojany na květináče, obaly na lahve, vázy na suché květiny, stojany na noviny a časopisy, aranžmá na stěnu, koše pro domácí zvířata, proutěné tašky a stolní inventář, masivní proutěný nábytek, nábytek všeho druhu jako houpací křesla, taburety, židle, křesla, divany, sedací soupravy, stoly, rohové soupravy, barové sedačky, skříně, komody, postele, konferenční stoly, regály, předsíňové věšáky, prádelníky; (24) podložky na stůl (pod sklenice, talíře), prostírání; (35) marketing, průzkum trhu, pomoc při řízení obchodní činnosti, obchodní poradenství; (36) realitní činnost, zastavárna; (43) hostinská činnost, hotelové a restaurační služby, ubytovací služby.

- (730) **Stanislav Ovčáčík**, Na Vyhlídce č.p.709, Hradec nad Moravicí, Česká republika
 (740) Ing. Kučera Zdeněk, Padělký 548 (P.O.BOX 92), Slušovice

- (210) **O 191088**
 (220) 28.04.2003
 (320) 28.04.2003
 (511) 16, 25, 28
 (540)

SIRIUS BLACK

- (510) (16) papír, lepenka a výrobky z těchto materiálů, které nejsou zařazeny do jiných tříd, výrobky z papíru, omalovánky, papírenské zboží, dopisní papír, obálky, bloky, diáře, poznámkové bločky, gratulace, obchodní vizitky, litografie, pera, tužky, obaly na pera a tužky, guma na mazání, pastelky, zvýrazňovače, barevné tužky, malířské sady, křídly a tabule na psaní křídou, obtisky, papírové zažehlovací obtisky, plakáty, fotografie, přebaly na knihy, záložky do knih, kalendáře, dárkový balicí papír, papírové dárky rozdáváné na večírcích a papírové dekorace, zejména papírové ubrousky, papírové prostírání, papírové podložky, krepový papír, papírové kloboučky, pozvánky, papírové ubrusy, papírové ozdoby jako dekorace na zákusky, tištěné obtisky pro našití nebo jako aplikované ozdoby, tištěné vzory na kostýmy, pyžama, trika a trička, potřeby pro knižní vazby, lepidla pro papírenství nebo domácnost, materiál pro umělce, štětce, psací stroje a kancelářské potřeby (vyjímaje nábytek), učební pomůcky s výjimkou aparátů, plastické obaly (nezařazené do jiných tříd), písmena pro tiskárny, štočky; (28) hračky a sportovní zboží včetně her a jiných věcí na hraní, zejména akční figurky a jejich příslušenství, plyšové hračky, balóny, hračky do vany, rajtovací hračky, příslušenství ke karetním hrám, hrací karty, auta na hraní, panenky, létací kotouče, kapesní elektronické hry, stolní hry, karetní hry, manipulativní hry, společenské hry, počítačové společenské hry provozované bez spojení s televizorem, akční hry, samostatné hrací přístroje s výstupem pro video, skládačky a manipulativní skládačky, papírové škrabošky, skateboardy, brusle, stříkací vodní hračky, míče - zejména míče na hřiště, míče na fotbal, baseball, košíkovou, baseballové rukavice, plavidla pro rekreační účely, porézni plováky pro rekreační účely, plovací ploutve, pistole jako dětské hračky, dětské nádobíčko, dětské lavičky, ozdoby na vánoční stromček.

kloboučnické zboží; (28) hračky a sportovní zboží včetně her a jiných věcí na hraní, zejména akční figurky a jejich příslušenství, plyšové hračky, balóny, hračky do vany, rajtovací hračky, příslušenství ke karetním hrám, hrací karty, auta na hraní, panenky, létací kotouče, kapesní elektronické hry, stolní hry, karetní hry, manipulativní hry, společenské hry, počítačové společenské hry provozované bez spojení s televizorem, akční hry, samostatné hrací přístroje s výstupem pro video, skládačky a manipulativní skládačky, papírové škrabošky, skateboardy, brusle, stříkací vodní hračky, míče - zejména míče na hřiště, míče na fotbal, baseball, košíkovou, baseballové rukavice, plavidla pro rekreační účely, porézni plováky pro rekreační účely, plovací ploutve, pistole jako dětské hračky, dětské nádobíčko, dětské lavičky.

- (730) **Warner Bros. Entertainment Inc.**, 4000 Warner Blvd., Burbank, Spojené státy americké, California
 (740) JUDr. Matějka Jan, Advokátní a patentová kancelář Čermák, Hořejš, Myslík, Národní 32, Praha 1

- (210) **O 191090**
 (220) 28.04.2003
 (320) 28.04.2003
 (511) 16, 28
 (540)

MOONY

- (510) (16) papír, lepenka a výrobky z těchto materiálů, které nejsou zařazeny do jiných tříd, tiskoviny a výrobky z papíru, zejména knihy s náměty z animovaných, akčních, dobrodružných, komediálních a/nebo dramatických filmů, komiksy, dětské knihy, časopisy s náměty z animovaných, akčních, dobrodružných, komediálních a/nebo dramatických filmů, omalovánky, cvičebnice, papírenské zboží, dopisní papír, obálky, bloky, diáře, poznámkové bločky, gratulace, obchodní vizitky, litografie, pera, tužky, obaly na pera a tužky, guma na mazání, pastelky, zvýrazňovače, barevné tužky, malířské sady, křídly a tabule na psaní křídou, obtisky, papírové zažehlovací obtisky, plakáty, fotografie, přebaly na knihy, záložky do knih, kalendáře, dárkový balicí papír, papírové dárky rozdáváné na večírcích a papírové dekorace, zejména papírové ubrousky, papírové prostírání, papírové podložky, krepový papír, papírové kloboučky, pozvánky, papírové ubrusy, papírové ozdoby jako dekorace na zákusky, tištěné obtisky pro našití nebo jako aplikované ozdoby, tištěné vzory na kostýmy, pyžama, trika a trička, potřeby pro knižní vazby, lepidla pro papírenství nebo domácnost, materiál pro umělce, štětce, psací stroje a kancelářské potřeby (vyjímaje nábytek), učební pomůcky s výjimkou aparátů, plastické obaly (nezařazené do jiných tříd), písmena pro tiskárny, štočky; (28) hračky a sportovní zboží včetně her a jiných věcí na hraní, zejména akční figurky a jejich příslušenství, plyšové hračky, balóny, hračky do vany, rajtovací hračky, příslušenství ke karetním hrám, hrací karty, auta na hraní, panenky, létací kotouče, kapesní elektronické hry, stolní hry, karetní hry, manipulativní hry, společenské hry, počítačové společenské hry provozované bez spojení s televizorem, akční hry, samostatné hrací přístroje s výstupem pro video, skládačky a manipulativní skládačky, papírové škrabošky, skateboardy, brusle, stříkací vodní hračky, míče - zejména míče na hřiště, míče na fotbal, baseball, košíkovou, baseballové rukavice, plavidla pro rekreační účely, porézni plováky pro rekreační účely, plovací ploutve, pistole jako dětské hračky, dětské nádobíčko, dětské lavičky, ozdoby na vánoční stromček.

- (730) **Warner Bros. Entertainment Inc.**, 4000 Warner Blvd., Burbank, Spojené státy americké, California
 (740) JUDr. Matějka Jan, Advokátní a patentová kancelář Čermák, Hořejš, Myslí, Národní 32, Praha 1

(210) O 191098

- (220) 28.04.2003
 (320) 28.04.2003
 (511) 29, 35

(540) DSK INTERNATIONAL MEATTRADERS

- (510) (29) maso, ryby, drůbež a zvěřina včetně mražených výrobků z nich; (35) zprostředkování obchodu s potravinami.
 (590) Barevná
 (730) **Heda Šichová**, Eliášova 42/549, Praha 6, Česká republika
 (740) JUDr. Macák Petr, Advokátní kancelář, Legerova 39, Praha 2

(210) O 191114

- (220) 28.04.2003
 (320) 17.12.2002
 (511) 35, 36
 (540)



- (510) (35) nákup a prodej společností, vedení a řízení organizací v oblasti výroby a distribuce, zaměstnávání, daní, marketingu, řízení zásobovacích řetězců, běžného provozu a vztahů k zákazníkům, poskytování zpráv o stavu nákupu a prodeje společností; (36) zajišťování finančních prostředků na nákup a prodej společností.
 (730) **The Riverside Company**, Suite 4000, 50 Public Square, Cleveland, Spojené státy americké, Ohio
 (740) Turková Jana, ČERVENKA, KLEINTOVÁ, TURKOVÁ Patentová, známková a advokátní kancelář, Husinecká 11a, Praha 3

(210) O 191160

- (220) 30.04.2003
 (320) 30.04.2003
 (511) 9, 41, 42
 (540)



- (510) (9) počítačové programy, programy operačních systémů; (41) informace o výchově a vzdělávání, organizování a vedení školení, vyučování a vzdělávání; (42) tvorba, aktualizace a instalace počítačových programů.
 (590) Barevná
 (730) **CCA Group a. s.**, Škrétova 12, Praha 2, Česká republika
 (740) Langrová Irena, Skrétova 48, Plzeň

(210) O 191161

- (220) 30.04.2003
 (320) 30.04.2003

- (511) 9, 41, 42
 (540)



- (510) (9) počítačové programy, programy operačních systémů; (41) informace o výchově a vzdělávání, organizování a vedení školení, vyučování a vzdělávání; (42) tvorba, aktualizace a instalace počítačových programů.
 (590) Barevná
 (730) **CCA Group a. s.**, Škrétova 12, Praha 2, Česká republika
 (740) Langrová Irena, Skrétova 48, Plzeň

(210) O 191433

- (220) 06.05.2003
 (320) 06.05.2003
 (511) 29, 40, 43
 (540)



- (510) (29) uzeniny, tepelně zpracované masné výrobky; (40) řeznictví, zpracování masa a masných výrobků; (43) hostinská činnost, stravovací a ubytovací služby.
 (590) Barevná
 (730) **ZŘUD MASOKOMBINÁT PÍSEK CZ, a. s.**, Novodvorská 1010/14, Praha 4, Česká republika

(210) O 191454

- (220) 07.05.2003
 (320) 07.05.2003
 (511) 3, 5, 32, 43, 44
 (540)



- (510) (3) kosmetika, parfumerie, vonné oleje a vlasové vody - lotions; (5) farmaceutické výrobky, hygienické výrobky pro léčebné účely a diabetické přípravky pro léčebné účely; (32) minerální vody, šumivé nápoje a jiné nápoje nealkoholické, sirupy a jiné přípravky ke zhotovení nápojů; (43) ubytovací služby, hostinská činnost; (44) poskytování komplexní ústavní a ambulantní lázeňské péče (preventivní, kurativní a rehabilitační).
 (590) Barevná
 (730) **Univerzální správa majetku a. s.**, Hráskeho 2231, Praha 4, Česká republika

(210) O 191455

- (220) 07.05.2003
 (320) 07.05.2003
 (511) 14, 18, 25

(540)



- (510) (14) bižuterie; (18) kabelky; (25) oděvy.
 (730) **Blountová Jana**, Suchdolská 171/9, Praha 6 -
 Suchdol, Česká republika

- (210) **O 191457**
 (220) 07.05.2003
 (320) 07.05.2003
 (511) 16, 41
 (540)



- (510) (16) tiskoviny, časopisy, periodika, knihy, fotografie,
 papírenské zboží, tiskárenské výrobky; (41) vydavatelská a
 nakladatelská činnost, zprostředkovatelská činnost v
 uvedené oblasti.
 (730) **Nakladatelství a vydavatelství ADMIRÁL, s. r. o.**,
 Křížkový Újezdec 5, pošta Kamenice, Česká republika
 (740) JUDr. Tomáš Kaiser, Opletalova 23, Praha 1

- (210) **O 191458**
 (220) 07.05.2003
 (320) 07.05.2003
 (511) 11
 (540)



- (510) (11) solária (přístroje k opalování).
 (590) Barevná
 (730) **SCANSOLAR spol. s r. o.**, tř. 5. května 63, Praha 4,
 Česká republika

- (210) **O 191463**
 (220) 07.05.2003
 (320) 06.12.2002
 (511) 8
 (540)

UPEX-TOOLS

- (510) (8) nářadí a nástroje s ručním pohonem pro výrobu strojů,
 přístrojů a vozidel, jakož i pro stavební techniku, zejména
 nástrčné klíče, nástavce na nástrčné klíče, nástavce, ráčny,
 závitníky, kleště, šroubováky, kladiva, speciální nářadí pro
 vozidla, klíče na šrouby a matice, nožníkové zboží.
 (730) **Edelgard Schottke**, Wermelskirchen, Německo
 (740) JUDr. Růžička Michal, CSc., Rott, Růžička a Guttman,
 patentová, známková a právní kancelář, Nad Štolou 12,
 Praha 7

- (210) **O 191499**
 (220) 09.05.2003
 (320) 09.05.2003
 (511) 18, 25, 28
 (540)



- (510) (18) aktovky, batohy, kufry, kabelky, pásy z kůže,
 cestovní obaly na oděvy, peněženky, ruksaky, tašky,
 ledviny; (25) oděvy, obuv a kloboučnické zboží; (28)
 hračky, panenky, hry, video hry (bez použití monitoru) a
 sportovní zboží spadající do této třídy.
 (590) Barevná
 (730) **PAN SHI S.R.O.**, Pod Valem 308, Praha 10, Česká
 republika
 (740) Tomáš Ševčík, Suchý Vršek 2122/33, Praha 5

- (210) **O 191500**
 (220) 09.05.2003
 (320) 09.05.2003
 (511) 18, 25, 28
 (540)



- (510) (18) aktovky, batohy, kufry, kabelky, pásy z kůže,
 cestovní obaly na oděvy, peněženky, ruksaky, tašky,
 ledviny; (25) oděvy, obuv a kloboučnické zboží; (28)
 hračky, panenky, hry, video hry (bez použití monitoru) a
 sportovní zboží spadající do této třídy.
 (590) Barevná
 (730) **PAN SHI S.R.O.**, Pod Valem 308, Praha 10, Česká
 republika

- (210) **O 191501**
 (220) 09.05.2003
 (320) 09.05.2003
 (511) 18, 25, 28
 (540)



- (510) (18) aktovky, batohy, kufry, kabelky, pásy z kůže,
 cestovní obaly na oděvy, peněženky, ruksaky, tašky,
 ledviny; (25) oděvy, obuv a kloboučnické zboží; (28)
 hračky, panenky, hry, video hry (bez použití monitoru) a
 sportovní zboží spadající do této třídy.
 (730) **SHI LAI s.r.o.**, Sázavská 826/9, Praha 2, Česká
 republika

- (210) **O 191523**
 (220) 12.05.2003
 (320) 12.05.2003
 (511) 18

(540)



(220) 15.05.2003

(320) 15.05.2003

(511) 9, 16, 41

(540)

PROFILingua

(510) (18) cestovní kufrы a kufříky, lodní kufrы, diplomatické kufříky, aktovky, kufříky na toaletní potřeby (prodávané prázdné) spadající do této třídy, peněženky, kabelky, batohy, brašny, tomy, tlumoky, cestovní pytle, batohy, tomy, brašny a vaky pro horolezectví, sportovní zavazadla pro všechny účely.

(730) **EMINENT LUGGAGE CORP.**, No.40, Chung-Shan 9th Street, Kuei-jen Hsiang, Tainan, Tchajwan, Čína

(740) Patentservis Praha a.s., Jivenská 1273/1, Praha 4

(510) (9) nahrané nosiče spadající do této třídy; (16) učební a vyučovací pomůcky s výjimkou přístrojů, periodické a neperiodické publikace; (41) výchova, vzdělávání, zejména výuka cizích jazyků, překladatelství, tlumočnictví, vydavatelství a nakladatelství, zprostředkovatelská činnost ve výše uvedených oblastech.

(590) Barevná

(730) **Jakub Vimr**, U Přechodu 7/704, Praha 6, Česká republika

(210) **O 191552**

(220) 13.05.2003

(320) 13.05.2003

(511) 9, 25, 41

(540)



(510) (9) elektrické hrací a výherní automaty, elektronická herní a tipovací zařízení, počítače a elektronické terminály; (25) obuv, kalhoty, trička, čepice, košile; (41) provozování loterií, sázkových her, tipovacích soutěží a her, provoz heren a kasín.

(730) **SYNOT LOTTO, a. s.**, Vinohradská 907, Uherské Hradiště, Česká republika

(740) Mgr. Ing. Marek Němec, patentový zástupce, Box 54, M. Horákové 84, Praha 7

(210) **O 191626**

(220) 15.05.2003

(320) 15.05.2003

(511) 14, 24, 25

(540)

RASCAL

(510) (14) vzácné kovy a jejich slitiny a výrobky z těchto látek nebo posťříbřeného nebo pozlaceného kovu, nejsou-li uvedeny v jiných třídách, klenoty, bižuterie, drahokamy, hodinářské potřeby a chronometrické přístroje; (24) tkaniny a textilní výrobky, které nejsou uvedeny v jiných třídách; (25) oděvy, obuv, kloboučnické zboží.

(730) **Ing. Milan Jirásek**, Bukolská 779/3, Praha 8, Česká republika

(740) JUDr. Macák Petr, Advokátní kancelář, Legerova 39, Praha 2

(210) **O 191629**

(220) 15.05.2003

(320) 15.05.2003

(511) 33

(540)



(510) (33) alkoholické nápoje s výjimkou piva.

(590) Barevná

(730) **VH-Trading, s.r.o.**, Na výsluní 1457, Hradec Králové, Česká republika

(210) **O 191557**

(220) 13.05.2003

(320) 13.05.2003

(511) 12, 35, 37, 39

(540)

mobido

(510) (12) montované mobilní rodinné domky přívěsné, mobilní obytné kontejnery přívěsné za pozemní vozidla, obytné, zavazadlové a nákladní přívěsy k pozemním vozidlům; (35) zprostředkovatelská, konzultační a poradenská činnost v oblasti obchodu, reklama, propagace, inzerce a poskytování obchodních informací prostřednictvím všech druhů médií; (37) montáž, servis, záruční a jiné opravy; (39) služby pronájmu a půjčování mobilních obytných kontejnerů a přívěsů k pozemním vozidlům.

(730) **MOBIDO s.r.o.**, Obslužná 43, Praha 8 - Dolní Chabry, Česká republika

(740) Ing. Michal Jupa, patentový zástupce, Na Baních 1385, Praha 5 - Zbraslav

(210) **O 191646**

(220) 16.05.2003

(320) 16.05.2003

(511) 6, 17

(540)



(510) (6) kovové sendvičové panely pro vnější opláštění střech i stěn budov a pro vnitřní příčky; (17) střešní i stěnové izolační panely z PUR pěny nebo z minerální vaty.

(590) Barevná

(210) **O 191625**

- (730) **Kingspan a.s.**, Vážní 465, Hradec Králové, Česká republika
 (740) JUDr. Vaške Josef, Škroupova 957, Hradec Králové

- (210) **O 191683**
 (220) 16.05.2003
 (320) 16.05.2003
 (511) 9, 16, 38
 (540)

LOS MAXIMA

- (510) (9) software na CD a DVD discích a magnetických médiích, data, databáze a jiné informační produkty na elektronických, magnetických a optických nosičích všeho druhu a v elektronických, datových, informačních a telekomunikačních sítích všeho druhu, související software a hardware, nosiče dat všeho druhu, zejm. diskety, CD romy, magnetické disky, optické disky, DVD, elektronické sítě, multimediální aplikace, multimediální informační katalogy, elektronické časopisy, elektronická periodika a knihy v elektronické podobě, nahraný software na CD a DVD discích a magnetických médiích; (16) papír, výrobky z papíru, periodické a neperiodické publikace, knihy, časopisy, brožury, fotografie, plakáty, pohledy, kalendáře, samolepky, obtisky, papírové a umělohmotné tašky, tužky, pera a pastelky, papírové obaly všeho druhu, ubrousky a ubrusy, tácky, papírové vlajky, čepice a stínítka, informační a reklamní produkty v papírové formě, data a databáze obecně na papírových nosičích; (38) šíření elektronických časopisů, elektronických periodik a knih v elektronické podobě prostřednictvím počítačové sítě, Internetu, pomocí satelitů, výměna a šíření zpráv a informací, služby zabezpečující audiovizuální komunikaci prostřednictvím informačních a telekomunikačních sítí, kupř. počítačové sítě Internet, satelitu.
 (730) **Apatyka servis s. r. o.**, K pérovně 945/7, Praha 10, Česká republika
 (740) Ing. Jana Vanděliková, Bohemia Patent, Hradební 3, Praha 1

- (210) **O 191763**
 (220) 20.05.2003
 (320) 20.05.2003
 (511) 35, 39, 41
 (540)

Porteo Art Company

- (510) (35) agentury umělecké (obchodní vedení), aktualizování reklamních materiálů, dodavatelské služby pro třetí osoby (nákup výrobků a služeb pro jiné podniky), organizování výstav (komerčních nebo reklamních), pořádání veletrhů pro obchodní a reklamní účely, pronájem reklamních materiálů, pronájem reklamních ploch, předvádění (služby modelek) pro reklamní účely a podporu prodeje, reklamní materiály (rozšiřování) zákazníkům (letáky, prospekty, tisky a vzorky), sekretářské služby, styky s veřejností, vedení dražeb, vydávání reklamních nebo náborových, propagačních a inzertních textů, vylepování plakátů, vzorky zboží (distribuce); (39) doprovázení turistů, okružní výlety (organizování), organizování cest, osobní doprava, prohlídky (turistické), pronájem automobilů, pronájem garáží, pronájem autokarů, pronájem nákladních vozidel, kamiónů, přeprava turistů, půjčování nosičů na automobily, turisté (doprava), turistické kanceláře s výjimkou kanceláří poskytujících hotelové rezervace, výlety (organizování); (41) živé vystoupení (organizování), vzdělávání (výchovné služby), výstavy (organizování kulturních nebo vzdělávacích), výroba divadelních nebo jiných představení, vstupenky (předprodej), večírky (organizování a plánování), symposia (organizování a vedení), sportovní zařízení (provozování), sportovní zařízení (pronájem), s

výjimkou dopravních prostředků, semináře (organizování a vedení), překladatelské služby, představení (organizování, manažerské služby), organizování plesů, organizování a vedení kongresů, organizování a vedení konferencí, koncertní síně, sály, golfové hřiště (provozování), fotografování, filmová tvorba, divadelní představení, dekorace (pronájem), agentury (umělecké modní).

- (730) **Porteo Art Company, s.r.o.**, Veletřní 200/24, Praha 7, Česká republika

- (210) **O 191782**
 (220) 21.05.2003
 (320) 21.05.2003
 (511) 30
 (540)



- (510) (30) oplatky, trvanlivé pečivo, čokoládové a nečokoládové cukrovinky.
 (730) **Bohumil Košař**, nám. 28. října 205, Luhačovice, Česká republika
 (740) Ing. Kučera Zdeněk, Padělky 548 (P.O.BOX 92), Slušovice

- (210) **O 191807**
 (220) 21.05.2003
 (320) 21.05.2003
 (511) 29, 31, 32
 (540)

LACTAFITIN

- (510) (29) mléko a mléčné výrobky; (31) výživa pro mláďata; (32) nealkoholické nápoje.
 (730) **SENCO - CZ s. r. o.**, Václava Klementa 1223, Mladá Boleslav, Česká republika

- (210) **O 191821**
 (220) 21.05.2003
 (320) 21.05.2003
 (511) 32, 33
 (540)

NORDIC ICE

- (510) (32) nealkoholické nápoje; (33) alkoholické nápoje s výjimkou pív, lihoviny.
 (730) **V & S Czech, spol. s r. o.**, Barákova 237, Říčany, Česká republika
 (740) Müller Václav, patentový zástupce, Filipova 2016, Praha 4

- (210) **O 191840**
 (220) 22.05.2003
 (320) 22.05.2003
 (511) 9, 42
 (540)



- (510) (9) počítačové programy; (42) programování, instalace, aktualizace a kopírování počítačových programů, tvorba počítačových systémů, konzultační služby a služby technické podpory v oblasti počítačů, počítačových sítí a softwaru.

(730) **Team Technologies, spol. s r.o.**, Za Potokem 46,
Praha 10, Česká republika

(740) JUDr. David Karabec - advokát, Na Stráži 1306/5, Praha 8

(210) **O 191883**

(220) 23.05.2003

(320) 23.05.2003

(511) 35, 41

(540)



(510) (35) obchodní nebo podnikatelské informace, personální poradenství, zprostředkovatelný práce, statistické informace, marketingové studie, nábor zaměstnanců, poradenství v obchodní činnosti, pomoc při řízení obchodní činnosti, hospodářské (ekonomické) prognózy, pomoc při řízení obchodních a průmyslových podniků, obchodní nebo podnikatelský průzkum, posuzování efektivnosti provozu a racionalizace práce, průzkum trhu, průzkum veřejného mínění, styky s veřejností; (41) akademie (vzdělávání), dálkové studium, organizování a vedení kolokvií, konferencí a kongresů, kurzy korespondenční, organizování a vedení seminářů, praktický výcvik, školení, vzdělávací informace, vzdělávání (výchovné služby), pomoc při výběru zaměstnání, poradenství pro volbu povolání.

(730) **Asociace poskytovatelů personálních služeb**,
Vodní 7, Praha 5, Česká republika

(740) JUDr. Zita Krásná, Gorkého 11, Brno

(210) **O 191924**

(220) 26.05.2003

(320) 26.05.2003

(511) 5, 32

(540)

BESKYDSKÁ MINERALIZOVANÁ VODA

(510) (5) léčivé cukrářské výrobky a cukrovinky s léčivými účinky, přípravky (poživatiny) obsahující biologické katalyzátory pro fyzicky aktivní osoby, sportovce, rekonvalescenty, posilující poživatiny, extrakty a potraviny pro zvláštní výživu, dietetické a diabetické poživatiny a potraviny pro zvláštní výživu, vitamínové přípravky, potravní doplňky pro posílení imunity organismu a zlepšení zdraví v tuhém i tekutém stavu ve formě práškových směsí, kapek, sirupů, gelů, past, tablet, šumivých tablet, pastilek, dražé, tobolek, kapslí, bonbónů, želé, prášků, vše výše uvedené pro léčebné účely, diabetické a dietetické nápoje pro léčebné účely, přírodní pramenité a kojenecké vody pro léčebné účely; (32) nealkoholické nápoje syčené i nesyčené, včetně nápojů minerálních, šumivých, iontových a energetických, sirupy, koncentráty a jiné přípravky pro přípravu nápojů, ovocné a zeleninové šťávy, mošty, ovocné nektary a nápoje z ovocných šťáv, stolní a minerální vody, diabetické a dietetické nápoje neléčebné, práškové nealkoholické nápoje, práškové přípravky a příchutě pro výrobu nealkoholických nápojů a likérů, obohacené vitamínové nápoje a koncentráty, nealkoholické aperitivy.

(730) **AQM s.r.o.**, ul.Čs.armády čp.133, Bohumín - Nový
Bohumín, Česká republika

(740) Ing. Soukup Petr, Patentová kancelář, Švédská 3, Olomouc

(210) **O 191949**

(220) 26.05.2003

(320) 26.05.2003

(511) 39

(540)



(510) (39) automobilová doprava, doprava nákladní - kamiónová, nákladní vozidla, kamióny, služby v dopravě a přepravě, spedice, zprostředkování dopravy - zasilatelství, zprostředkování přepravy, informace doprava.

(730) **C.S.CARGO s. r. o.**, Hradecká 1116, Jičín, Česká
republika

(210) **O 192005**

(220) 27.05.2003

(320) 27.05.2003

(511) 5

(540)

INEGY

(510) (5) farmaceutické a veterinární výrobky, hygienické výrobky pro léčebné účely, diabetické přípravky pro léčebné účely, potraviny pro batolata, náplasti, obvazový materiál, materiály pro plombování zubů a pro zubní otisky, dezinfekční přípravky, výrobky pro hubení škodlivých zvířat, fundicidy, herbicidy.

(730) **MSP Singapore Company LLC**, 300 Beach Road,
The Concourse No.13.05/06, Singapur, Singapur

(740) JUDr. Matějka Jan, Advokátní a patentová kancelář
Čermák, Hořejš, Myslíl, Národní 32, Praha 1

(210) **O 192006**

(220) 27.05.2003

(320) 27.05.2003

(511) 5

(540)

NATURELLA

(510) (5) výrobky dámské hygieny včetně vložek a tampónů všech druhů, vnitřní absorbenty, vše pro dámskou ochranu.

(730) **The Procter & Gamble Plaza, společnost zřízená
podle zákonů státu Ohio**, One Procter & Gamble
Plaza, Cincinnati, Spojené státy americké, Ohio

(740) JUDr. Karel Čermák, advokát, Národní třída 32, Praha 1

(210) **O 192007**

(220) 27.05.2003

(320) 27.05.2003

(511) 35, 43

(540)

ATLANTIC

(510) (35) činnost podnikatelských, organizačních a ekonomických poradců; (43) ubytovací služby, hostinská činnost.

(730) **Hotelpro s.r.o.**, Budečská 17, Praha 2, Česká
republika

(740) Ing. Novotný Jaroslav, Římská 45, Praha 2

(210) **O 192010**

(220) 27.05.2003

(320) 27.05.2003

(511) 18, 25, 28

(540)



dive & moor

(510) (18) kůže ze zvířat, kůže, imitace kůže, výrobky z těchto materiálů, které nejsou zahrnuty v jiných třídách - kufrы a zavazadla, deštníky, slunečníky a hole, biče a sedlářské výrobky; (25) oděvy, obuv, kloboučnické zboží; (28) hry, hračky, potřeby pro gymnastiku a sport v rámci této třídy.

(730) **MDC spol. s r.o.**, K Zeleným domkům 35, Praha 4, Česká republika

(210) **O 192055**

(220) 28.05.2003

(320) 28.05.2003

(511) 35

(540)

CLEANTEC

(510) (35) reklamní a propagační činnost, organizování a realizace výstav komerčního charakteru.

(730) **ARROW TRADE, spol. s r. o.**, Osadní 26, Praha 7, Česká republika

(210) **O 192070**

(220) 28.05.2003

(320) 28.05.2003

(511) 11, 21, 25, 28

(540)

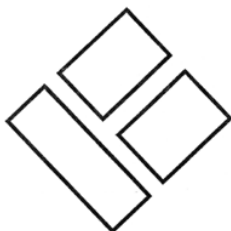

(510) (11) topení - radiátory, topení teplovodní, topná zařízení, osvětlovací tělesa, signalizační světla; (21) čajníky (s výjimkou z drahých kovů), čajové soupravy, dózy na čaj (s výjimkou z drahých kovů), hrnce, kovové soupravy kuchyňského nádobí (s výjimkou z drahých kovů), kolíky na prádlo, konvice čajové kovové (s výjimkou z drahých kovů), křišťálové sklo, majolika, kuchyňské nádobí a náčiní, porcelán, potřeby kuchyňské domácí (s výjimkou z drahých kovů), sklenice na pití, sklo malované, sklo surové jako polotovar s výjimkou stavebního skla, soupravy kuchyňského nádobí, výrobky z křišťálového skla; (25) rukavice, košile, kalhoty, oděvy, oděvy tělocvičné, ponožky, prádlo, pyžama, sportovní obuv, spodní prádlo, spodky, sukně, svetry, šaty dámské, pánské plavky, podprsenky, trička, tílka, košilky, nátělníky, trepky, vycházková obuv, župany; (28) brusle (in line), háčky na ryby, hračky, hry, lyže, rybářské pruty, rybářské navijáky, ozdoby na vánoční stromky (s výjimkou osvětlení a cukrovinek), panenky, rozbušky (pyrotechnika) jako hračka, rukavice (pro sportovní hry).

(730) **XIA LU XIN**, Plovdivská 3425/5, Praha 4 - Modřany, Česká republika

(210) **O 192083**

(220) 29.05.2003

(320) 29.05.2003

(511) 9, 35, 42

(540)



(510) (9) počítače, počítačové programy a software; (35) pomoc při řízení obchodní činnosti, poradenská činnost v oblasti personalistiky, personální agentura, zprostředkování práce a pracovních příležitostí, provozování nábory pracovních sil a služby v oblasti přijímání nových pracovních sil; (42) návrh a vývoj počítačového hardware a software, poradenství v oblasti počítačového hardware a software, instalace počítačových programů.

(730) **Connect 2 Development s. r. o.**, Husova 241/7, Praha 1, Česká republika

(210) **O 192145**

(220) 30.05.2003

(320) 30.05.2003

(511) 5, 10, 35, 37

(540)

TERAGAM

(510) (5) radioaktivní hmoty, využitě jako zdroje záření pro lékařské účely; (10) přístroje zdravotnické techniky, radioterapeutické a radiodiagnostické přístroje, zdravotnická zařízení, jako jsou radioterapeutické ozařovny a jejich vybavení; (35) marketing, propagační činnost a inzerce, pomoc při řízení obchodní činnosti, obchodní administrativa; (37) opravy přístrojů zdravotnické techniky, opravy přístrojové techniky pro radioterapeutické ozařovny.

(730) **TERAGAM, spol. s r. o.**, Radiová 1, Praha 10, Česká republika

(740) Karel Čálek, patentový zástupce, Nad Palatou 12, Praha 5

(210) **O 192156**

(220) 30.05.2003

(320) 12.12.2002

(511) 27

(540)



(510) (27) podlahové krytiny, koberce.

(730) **Shaw Industries Group, Inc.**, 616 East Walnut Avenue, P.O. Drawer 2128, Dalton, Spojené státy americké, Georgia

(740) JUDr. Rott Vladimír, Rott, Růžička a Guttman, patentová, známková a právní kancelář, Nad Štolou 12, Praha 7

(210) **O 192176**

(220) 02.06.2003

(320) 02.06.2003

(511) 35, 41

(540)

Maxx Moto Dream Day

(510) (35) reklamní činnost a marketing; (41) organizování sportovních soutěží, služby tělovýchovné a sportovní, pořádání kulturních produkcí, zábav a provozování zařízení sloužících k zábavě.

- (730) **Pezlar Jiří**, Elplova 2068/8, Brno, Česká republika
 (740) JUDr. Veleba Igor, advokát, Soběšická 151, Brno - Lesná

- (210) **O 192182**
 (220) 02.06.2003
 (320) 02.06.2003
 (511) 9, 41, 42
 (540)



- (510) (9) počítače, programy počítačové, notebooky, modemy, monitory, periférie počítačové, jejich operační systém a programové vybavení, média magnetická a optická; (41) uživatelské školení na software; (42) tvorba a vývoj obchodního a ekonomického software v oblasti skladové, zakázkové, účetní, mzdové a marketingové evidence, dotváření produktů software, jejich instalace, aktualizace, údržba a regenerace, komplexní navrhování a provedení hardware včetně technického vybavení počítačové sítě a poradenské služby v této oblasti.
 (590) Barevná
 (730) **TEAS spol. s r.o.**, tř. T. Bati 299, Zlín, Česká republika
 (740) Ing. Kreizlová Dana, SPUR, a.s., tř. T. Bati 299, Zlín

- (210) **O 192205**
 (220) 02.06.2003
 (320) 02.06.2003
 (511) 33
 (540)

SEÑA

- (510) (33) vína.
 (730) **VIÑA CALITERRA S.A.**, Av. Nueva Tajamar 481, Torre Sur, Of. 503, Las Condes, Santiago, Chile
 (740) Mgr. Petra Korejzová, KOREJZOVÁ & SPOL. Advokátní a patentová kancelář, Spálená 29, Praha 1

- (210) **O 192206**
 (220) 02.06.2003
 (320) 02.06.2003
 (511) 33
 (540)

CALITERRA

- (510) (33) vína.
 (730) **VIÑA CALITERRA S.A.**, Av. Nueva Tajamar 481, Torre Sur, Of. 503, Las Condes, Santiago, Chile
 (740) Mgr. Petra Korejzová, KOREJZOVÁ & SPOL. Advokátní a patentová kancelář, Spálená 29, Praha 1

- (210) **O 192207**
 (220) 02.06.2003
 (320) 02.06.2003
 (511) 33
 (540)

ARBOLEDA

- (510) (33) vína.

- (730) **VIÑA CALITERRA S. A.**, Av. Nueva Tajamar 481, Torre Sur, Of. 503, Las Condes, Santiago, Chile
 (740) Mgr. Petra Korejzová, KOREJZOVÁ & SPOL. Advokátní a patentová kancelář, Spálená 29, Praha 1

- (210) **O 192208**
 (220) 02.06.2003
 (320) 02.06.2003
 (511) 33
 (540)

DON MAXIMIANO

- (510) (33) vína.
 (730) **VIÑA ERRAZURIZ S.A.**, Avda Nueva Tajamar No 481, Of.503, Torre Sur, Las Condes, Santiago, Chile
 (740) Mgr. Petra Korejzová, KOREJZOVÁ & SPOL. Advokátní a patentová kancelář, Spálená 29, Praha 1

- (210) **O 192209**
 (220) 02.06.2003
 (320) 02.06.2003
 (511) 33
 (540)

ERRAZURIZ

- (510) (33) vína.
 (730) **VIÑA ERRAZURIZ S.A.**, Avda Nueva Tajamar No 481 Of.503, Torre Sur, Las Condes, Santiago, Chile
 (740) Mgr. Petra Korejzová, KOREJZOVÁ & SPOL. Advokátní a patentová kancelář, Spálená 29, Praha 1

- (210) **O 192210**
 (220) 02.06.2003
 (320) 02.06.2003
 (511) 29, 30, 32
 (540)

Márka

- (510) (29) potravinové doplňky ne pro lékařské účely (zařazené v této třídě) a obsahující látky živočišného původu, protein pro lidskou spotřebu, proteinové výrobky a přípravky pro lidskou výživu, přípravky zvláštní výživy se základem potravin živočišného původu nebo zeleniny pro sportovce nebo osoby s vysokým energetickým výdejem, želatina, želatinové výrobky a přípravky pro výživu, tuky jedlé, oleje jedlé, extrakty z chaluch jako výživa, výživné přípravky pro denní doplnění stravy jako instantní strava nebo samostatná směs nebo nápoj nebo směs pro přípravu nápojů, která se skládá hlavně z mléka v prášku nebo ze živočišných nebo zeleninových proteinů, také s přidavkem vitamínů nebo minerálů nebo stopových prvků nebo cukru, mléko, mléčné výrobky, mléčné nápoje (s převládajícím podílem mléka), směsi pro přípravu nealkoholických nápojů (kde mléko převládá) jogurty, sýry, konzervované, sušené, vařené nebo nakládané ovoce nebo zelenina, polévky, vývary, bujóny; (30) potravinové doplňky ne pro lékařské účely (zařazené v této třídě) a obsahující látky rostlinného původu, cukrovinky, žvýkačky, bonbony, mrazliny, pekařské výrobky, cukrářské výrobky, kakao, káva, čaj, čokoláda, náhražky kakaa nebo kávy nebo čaje nebo čokolády, nápoje čokoládové, čajové, kakaové nebo kávové, směsi a přípravky pro přípravu nápojů kakaových nebo kávových nebo čokoládových nebo čajových, náhražky jídla v tekuté nebo práškové formě obsahující rostlinné vlákniny, potraviny a pokrmy z obilovin pro lidskou spotřebu, mouka a přípravky z obilnin, těstoviny, müsli, med, propolis pro lidskou potřebu, výživné přípravky pro denní doplnění stravy jako instantní strava nebo samostatná směs nebo nápoj nebo směs pro přípravu nápojů nebo kaší, která se skládá hlavně z obilnin nebo mouky, také s přidavkem vitamínů nebo minerálů nebo stopových prvků nebo cukru, kaše ovesná mléčná,

instantní kaše z obilnin, přísady do nápojů (jiné než esence); (32) přípravky nebo příchutě na výrobu nápojů, koncentráty a sirupy k výrobě nápojů, ovocné nebo zeleninové šťávy, džusy a sirupy, nealkoholické nápoje, nealkoholické nápoje obohacené vitamíny nebo minerály, iontové a energetické nápoje nealkoholické, proteinové nealkoholické nápoje, dietní nápoje, želatinové nápoje, instantní nealkoholické nápoje, tablety a prášky na přípravu šumivých nealkoholických nápojů, prášky a směsi pro přípravu nealkoholických nápojů, ovocné nebo zeleninové nealkoholické nápoje, nealkoholické nápoje s příchutí ovoce nebo zeleniny, minerální vody, pramenité vody, sodová voda, voda, šumivé nealkoholické nápoje, míchané nápoje nealkoholické, rajčatová šťáva jako nápoj, aperitivy nealkoholické.

(730) **WALMARK, a. s.**, Oldřichovice 44, Třinec, Česká republika

(740) Lukajová Dana, patentový zástupce, Advokátní a patentová kancelář Vyskočil, Krošlák a spol., Petráská 12, Praha 1

(210) **O 192213**

(220) 02.06.2003

(320) 02.06.2003

(511) 3

(540)

HACI SAKIR

(510) (3) přípravky pro bělení a jiné prací prostředky, přípravky pro čištění, leštění, odmašťování a broušení, mýdla, parfumerie, vonné oleje, kosmetika, vlasové vody (lotions), zubní pasty.

(730) **COLGATE-PALMOLIVE COMPANY**, 300 Park Avenue, New York, Spojené státy americké, New York

(740) JUDr. Traplová Jarmila, Advokátní a patentová kancelář Traplová, Hakr, Kubát, Přístavní 24, Praha 7

(210) **O 192260**

(220) 03.06.2003

(320) 09.06.2003

(511) 6, 14, 17, 19, 20, 27, 30, 35, 37, 41

(540)



(510) (6) obecné kovy v surovém a polozpracovaném stavu a jejich slitiny, rudy, kotvy kovové, kovadliny, zvony kovové, stavební materiál z válcovaného a litého kovu, kovové desky a tyče, lešení kovová, kovové žebříky, kovové dlaždice, kolejnice a jiný kovový materiál určený k železničním účelům, kovové řetězy (s výjimkou hnacích řetězů pro vozidla), kovové kabely a dráty (s výjimkou elektrotechnických), mříže, kovové roury, kovové hadice, nedobytné pokladny a schránky, ocelové kuličky, podkovy, hřebíky a jiný kovový spojovací materiál, zámečnické výrobky; (14) drahokamy přírodní a umělé, surové i zpracované a výrobky z nich, drahé kovy a výrobky z nich; (17) kaučuk, gutaperča, guma, azbest, slída a výrobky z těchto materiálů, zahrnuté v této třídě, polotovary z plastických hmot, stavební a spojovací materiál z plastů včetně tyčí, trubek, desek a izolačních pásů, těsnící hmoty, ucpávky a izolace (tepelné, elektrické i zvukové), izolační materiály na stěny, podlahy a stropy, osinek a slída a výrobky z nich, hadice, fólie a jiné výrobky z umělých hmot, zahrnuté v této třídě; (19) nekovové stavební materiály včetně polozpracovaného řeziva, dřevěné panely, překližka, cihly, kámen, písek, cement, vápno, malta, sádra, šterk, tabulové sklo a sklo stavební, kameninové a cementové roury, materiál pro stavbu cest,

asfalt, smola, živice, nekovové přenosné domy, kabiny, kamenné pomníky, stropní kazety, stropní lišty, rozety, rolety nekovové, žaluzie nekovové, žaluzie nekovové dveřní a okenní, plastové lišty podlahové včetně příslušenství; (20) paravány (nábytek); (27) koberce, rohože, linoleum a jiné podlahové krytiny, podlahoviny izolující proti teplu, podlahoviny zvukově izolační, plovoucí podlahy, rohožky, čalouny, tapety na stěny nikoliv textilní, voskované potahové plátno; (30) káva, čaj, kakao, cukr, rýže, tapioka, ságo, kávové náhražky, mouka a obilné výrobky určené k lidské výživě, nápoje z kávy, kakaa nebo čokolády, čajové esence a granuláty, pečivo včetně jemného pečiva, cukrovinky, zmrzlina, led, med, kvasnice, prášky do pečiva, sůl, hořčice, koření, ocet, chuťové omáčky; (35) zprostředkování obchodu s výše uvedenými výrobky; (37) tesařství, klempířství; (41) organizace a pořádání sportovních, kulturních a společenských akcí, včetně výstav, festivalů, uměleckých produkcí, pořádání a organizace školících akcí, nahrávání obrazových a zvukových záznamů, včetně šotů, spotů, klipů a filmů a zprostředkování těchto služeb.

(590) Barevná

(730) **SATJAM, s.r.o.**, Michalská 18, Ostrava - Slezská Ostrava, Česká republika

(740) Ing. Josef Bocek, Dělnická 19/1168, Havířov

(210) **O 192261**

(220) 03.06.2003

(320) 09.06.2003

(511) 6, 14, 17, 19, 20, 27, 30, 35, 37, 41

(540)



(510) (6) obecné kovy v surovém a polozpracovaném stavu a jejich slitiny, rudy, kotvy kovové, kovadliny, zvony kovové, stavební materiál z válcovaného a litého kovu, kovové desky a tyče, lešení kovová, kovové žebříky, kovové dlaždice, kolejnice a jiný kovový materiál určený k železničním účelům, kovové řetězy (s výjimkou hnacích řetězů pro vozidla), kovové kabely a dráty (s výjimkou elektrotechnických), mříže, kovové roury, kovové hadice, nedobytné pokladny a schránky, ocelové kuličky, podkovy, hřebíky a jiný kovový spojovací materiál, zámečnické výrobky; (14) drahokamy přírodní a umělé, surové i zpracované a výrobky z nich, drahé kovy a výrobky z nich; (17) kaučuk, gutaperča, guma, azbest, slída a výrobky z těchto materiálů, zahrnuté v této třídě, polotovary z plastických hmot, stavební a spojovací materiál z plastů včetně tyčí, trubek, desek a izolačních pásů, těsnící hmoty, ucpávky a izolace (tepelné, elektrické i zvukové), izolační materiály na stěny, podlahy a stropy, osinek a slída a výrobky z nich, hadice, fólie a jiné výrobky z umělých hmot, zahrnuté v této třídě; (19) nekovové stavební materiály včetně polozpracovaného řeziva, dřevěné panely, překližka, cihly, kámen, písek, cement, vápno, malta, sádra, šterk, tabulové sklo a sklo stavební, kameninové a cementové roury, materiál pro stavbu cest, asfalt, smola, živice, nekovové přenosné domy, kabiny, kamenné pomníky, stropní kazety, stropní lišty, rozety, rolety nekovové, žaluzie nekovové, žaluzie nekovové dveřní a okenní, plastové lišty podlahové včetně příslušenství; (20) paravány (nábytek); (27) koberce, rohože, linoleum a jiné podlahové krytiny, podlahoviny izolující proti teplu, podlahoviny zvukově izolační, plovoucí podlahy, rohožky, čalouny, tapety na stěny nikoliv textilní, voskované potahové plátno; (30) káva,

čaj, kakao, cukr, rýže, tapioka, ságo, kávové náhražky, mouka a obilné výrobky určené k lidské výživě, nápoje z kávy, kakaa nebo čokolády, čajové esence a granuláty, pečivo včetně jemného pečiva, cukrovinky, zmrzlina, led, med, kvasnice, prášky do pečiva, sůl, hořčice, koření, ocet, chuťové omáčky; (35) zprostředkování obchodu s výše uvedenými výrobky; (37) tesařství, klempířství; (41) organizace a pořádání sportovních, kulturních a společenských akcí, včetně výstav, festivalů, uměleckých produkcí, pořádání a organizace školících akcí, nahrávání obrazových a zvukových záznamů, včetně šotů, spotů, klipů a filmů a zprostředkování těchto služeb.

- (590) Barevná
 (730) **SATJAM, s.r.o.**, Michalská 18, Ostrava - Slezská Ostrava, Česká republika
 (740) Ing. Josef Bocek, Dělnická 19/1168, Havířov

- (210) **O 192262**
 (220) 03.06.2003
 (320) 09.06.2003
 (511) 6, 14, 17, 19, 20, 27, 30, 35, 37, 41
 (540)



- (510) (6) obecné kovy v surovém a polozpracovaném stavu a jejich slitiny, rudy, kotvy kovové, kovadliny, zvony kovové, stavební materiál z válcovaného a litého kovu, kovové desky a tyče, lešení kovová, kovové žebříky, kovové dlaždice, kolejnice a jiný kovový materiál určený k železničním účelům, kovové řetězy (s výjimkou hnacích řetězů pro vozidla), kovové kabely a dráty (s výjimkou elektrotechnických), mříže, kovové roury, kovové hadice, nedobytné pokladny a schránky, ocelové kuličky, podkovy, hřebíky a jiný kovový spojovací materiál, zámečnické výrobky; (14) drahokamy přírodní a umělé, surové i zpracované a výrobky z nich, drahé kovy a výrobky z nich; (17) kaučuk, gutaperča, guma, azbest, slída a výrobky z těchto materiálů, zahrnuté v této třídě, polotovary z plastických hmot, stavební a spojovací materiál z plastů včetně tyčí, trubek, desek a izolačních pásů, těsnící hmoty, ucpávky a izolace (tepelné, elektrické i zvukové), izolační materiály na stěny, podlahy a stropy, osinek a slída a výrobky z nich, hadice, fólie a jiné výrobky z umělých hmot, zahrnuté v této třídě; (19) nekovové stavební materiály včetně polozpracovaného řeziva, dřevěné panely, překližka, cihly, kámen, písek, cement, vápno, malta, sádra, šterk, tabulové sklo a sklo stavební, kameninové a cementové roury, materiál pro stavbu cest, asfalt, smola, živice, nekovové přenosné domy, kabiny, kamenné pomníky, stropní kazety, stropní lišty, rozety, rolety nekovové, žaluzie nekovové, žaluzie nekovové dveřní a okenní, plastové lišty podlahové včetně příslušenství; (20) paravány (nábytek); (27) koberce, rohože, linoleum a jiné podlahové krytiny, podlahoviny izolující proti teplu, podlahoviny zvukově izolační, plovoucí podlahy, rohožky, čalouny, tapety na stěny nikoliv textilní, voskované potahové plátno; (30) káva, čaj, kakao, cukr, rýže, tapioka, ságo, kávové náhražky, mouka a obilné výrobky určené k lidské výživě, nápoje z kávy, kakaa nebo čokolády, čajové esence a granuláty, pečivo včetně jemného pečiva, cukrovinky, zmrzlina, led, med, kvasnice, prášky do pečiva, sůl, hořčice, koření, ocet, chuťové omáčky; (35) zprostředkování obchodu s výše uvedenými výrobky; (37) tesařství, klempířství; (41) organizace a pořádání sportovních, kulturních a společenských akcí, včetně výstav, festivalů, uměleckých produkcí, pořádání a organizace školících akcí, nahrávání

obrazových a zvukových záznamů, včetně šotů, spotů, klipů a filmů a zprostředkování těchto služeb.

- (590) Barevná
 (730) **SATJAM, s.r.o.**, Michalská 18, Ostrava - Slezská Ostrava, Česká republika
 (740) Ing. Josef Bocek, Dělnická 19/1168, Havířov

- (210) **O 192263**
 (220) 03.06.2003
 (320) 09.06.2003
 (511) 6, 14, 17, 19, 20, 27, 30, 35, 37, 41
 (540)



- (510) (6) obecné kovy v surovém a polozpracovaném stavu a jejich slitiny, rudy, kotvy kovové, kovadliny, zvony kovové, stavební materiál z válcovaného a litého kovu, kovové desky a tyče, lešení kovová, kovové žebříky, kovové dlaždice, kolejnice a jiný kovový materiál určený k železničním účelům, kovové řetězy (s výjimkou hnacích řetězů pro vozidla), kovové kabely a dráty (s výjimkou elektrotechnických), mříže, kovové roury, kovové hadice, nedobytné pokladny a schránky, ocelové kuličky, podkovy, hřebíky a jiný kovový spojovací materiál, zámečnické výrobky; (14) drahokamy přírodní a umělé, surové i zpracované a výrobky z nich, drahé kovy a výrobky z nich; (17) kaučuk, gutaperča, guma, azbest, slída a výrobky z těchto materiálů, zahrnuté v této třídě, polotovary z plastických hmot, stavební a spojovací materiál z plastů včetně tyčí, trubek, desek a izolačních pásů, těsnící hmoty, ucpávky a izolace (tepelné, elektrické i zvukové), izolační materiály na stěny, podlahy a stropy, osinek a slída a výrobky z nich, hadice, fólie a jiné výrobky z umělých hmot, zahrnuté v této třídě; (19) nekovové stavební materiály včetně polozpracovaného řeziva, dřevěné panely, překližka, cihly, kámen, písek, cement, vápno, malta, sádra, šterk, tabulové sklo a sklo stavební, kameninové a cementové roury, materiál pro stavbu cest, asfalt, smola, živice, nekovové přenosné domy, kabiny, kamenné pomníky, stropní kazety, stropní lišty, rozety, rolety nekovové, žaluzie nekovové, žaluzie nekovové dveřní a okenní, plastové lišty podlahové včetně příslušenství; (20) paravány (nábytek); (27) koberce, rohože, linoleum a jiné podlahové krytiny, podlahoviny izolující proti teplu, podlahoviny zvukově izolační, plovoucí podlahy, rohožky, čalouny, tapety na stěny nikoliv textilní, voskované potahové plátno; (30) káva, čaj, kakao, cukr, rýže, tapioka, ságo, kávové náhražky, mouka a obilné výrobky určené k lidské výživě, nápoje z kávy, kakaa nebo čokolády, čajové esence a granuláty, pečivo včetně jemného pečiva, cukrovinky, zmrzlina, led, med, kvasnice, prášky do pečiva, sůl, hořčice, koření, ocet, chuťové omáčky; (35) zprostředkování obchodu s výše uvedenými výrobky; (37) tesařství, klempířství; (41) organizace a pořádání sportovních, kulturních a společenských akcí, včetně výstav, festivalů, uměleckých produkcí, pořádání a organizace školících akcí, nahrávání obrazových a zvukových záznamů, včetně šotů, spotů, klipů a filmů a zprostředkování těchto služeb.

- (590) Barevná
 (730) **SATJAM, s.r.o.**, Michalská 18, Ostrava - Slezská Ostrava, Česká republika
 (740) Ing. Josef Bocek, Dělnická 19/1168, Havířov

- (210) **O 192326**
 (220) 04.06.2003

(320) 04.06.2003

(511) 9, 35, 38

(540)

Aosta

(510) (9) fotoaparáty, digitální fotoaparáty, digitální videokamery, součásti a příslušenství pro uvedené zboží; (35) internetový obchod s digitální technikou; (38) poskytování uživatelského přístupu k informacím na globální počítačové síti, šíření elektronických časopisů, elektronických periodik a knih v elektronické podobě prostřednictvím počítačové sítě, provozování počítačových informačních serverů.

(730) **ADART COMPUTERS s.r.o.**, Sokolovská 161/2170, Praha 8, Česká republika

(740) JUDr. Jiří Schüller, Sokolovská 161/2170, Praha 8

(210) **O 192431**

(220) 05.06.2003

(320) 05.06.2003

(511) 9, 16, 41

(540)

Soukromé neřesti

(510) (9) tiskoviny na nosičích různého formátu (všeho druhu) v rámci této třídy; (16) periodické a neperiodické tiskoviny; (41) výroba zvukových a zvukově-obrazových záznamů, vydavatelství.

(730) **Mühl Petr**, Ke Zvoničce 647/5, Praha 10 - Kolovraty, Česká republika

(210) **O 192455**

(220) 06.06.2003

(320) 06.06.2003

(511) 1, 19, 31, 35, 40, 42, 44

(540)

TRANSLIGNUM

(510) (1) dřevo (třísliivo), chemické výrobky určené pro průmysl, zemědělství, zahradnictví a lesnictví, hnojiva pro zemědělství, tříslicí materiály, lepidla pro průmysl, lepidlo pro ošetřování stromů, lepkavé přípravky štěpařské pro ošetřování stromů, průmyslové chemikálie, přípravky pro spárování a plátování; (19) stavební materiály nekovové, stavební dřevo, prkna, dýhy ze dřeva, dláždění ze dřeva, formovatelné dřevo, obložení ze dřeva, opracované dřevo, tvárné dřevo, užitkové dřevo, dřevo jako polotovar, řezivo, řezivo neopracované, překližky, příčky nekovové, okenní rámy nekovové, okenní a dveřní překlady nekovové, dveřní prahy nekovové, stavební hmoty nekovové, šindele, trámy nekovové, latě, dřevěné lišty, dřevotřísky, laminovaná dřevotřísky, střešní krokve, konstrukce stavební nekovové, dveře nekovové, parketová podlaha, podlahy nekovové, podlahové palubky, plovoucí podlahy, spárovka, hobra, dřevěný velkoplošný materiál; (31) dřevo surové, kulatina dřevěná neodkorněná, dřevěné třísky na výrobu papírenské buničiny (celulózy); (35) účetnictví, vedení účetnictví, činnost účetních poradců, příprava a vyhotovování daňového přiznání, hospodářské (ekonomické) prognózy, obchodní nebo podnikatelské informace, příprava mezd a výplatních listin, nábor zaměstnanců, analýzy nákupních a velkoobchodních cen, přepisování, psaní na stroji, revize účtů (audit), zpracování textů, sestavování výpisů z účtů, vedení účetních knih, fotokopírování, kopírování nebo rozmnožování (reprodukce) dokumentů, dokladů apod., marketingové studie, pomoc při řízení obchodní činnosti, služby a poradenství v obchodní činnosti, obchodní management, obchodní nebo podnikatelský průzkum, průzkum trhu, sekretářské služby, telefonní služby (telefonní vzky, dotazy), statistické informace, odhady a oceňování lesního dřeva, zprostředkování obchodní činnosti s výše uvedenými výrobky; (40) impregnace dřeva, informace o zpracování a

úpravě dřeva a materiálů ze dřeva, řezání pilou, kácení a zpracování dřeva, těžba dřeva; (42) činnost technických poradců v oblasti zemědělství a lesnictví, poradenství o ochraně životního prostředí, studie technických projektů, technický průzkum a inženýrské práce (expertizy) v těchto oblastech, hosting webových stránek; (44) lesnictví, lesnické služby, poskytování služeb v myslivosti, léčení stromů, zahradnictví, zahradnické služby, údržba trávníků, ničení škůdců v zemědělství, rostlinné školky, pronájem zemědělských nástrojů a zařízení, ničení plevelu, letecké a povrchové rozmetávání hnojiv a jiných chemikálií pro zemědělství.

(730) **TRANSLIGNUM s. r. o.**, Nádražní 196, Žlutice, Česká republika

(740) Ing. Pavel Nádvorník, Sokola Tůmy 1, Ostrava - Hulváky

(210) **O 192456**

(220) 06.06.2003

(320) 06.06.2003

(511) 1, 19, 31, 35, 40, 42, 44

(540)



(510) (1) dřevo (třísliivo), chemické výrobky určené pro průmysl, zemědělství, zahradnictví a lesnictví, hnojiva pro zemědělství, tříslicí materiály, lepidla pro průmysl, lepidlo pro ošetřování stromů, lepkavé přípravky štěpařské pro ošetřování stromů, průmyslové chemikálie, přípravky pro spárování a plátování; (19) stavební materiály nekovové, stavební dřevo, prkna, dýhy ze dřeva, dláždění ze dřeva, formovatelné dřevo, obložení ze dřeva, opracované dřevo, tvárné dřevo, užitkové dřevo, dřevo jako polotovar, řezivo, řezivo neopracované, překližky, příčky nekovové, okenní rámy nekovové, okenní a dveřní překlady nekovové, dveřní prahy nekovové, stavební hmoty nekovové, šindele, trámy nekovové, latě, dřevěné lišty, dřevotřísky, laminovaná dřevotřísky, střešní krokve, konstrukce stavební nekovové, dveře nekovové, parketová podlaha, podlahy nekovové, podlahové palubky, plovoucí podlahy, spárovka, hobra, dřevěný velkoplošný materiál; (31) dřevo surové, kulatina dřevěná neodkorněná, dřevěné třísky na výrobu papírenské buničiny (celulózy); (35) účetnictví, vedení účetnictví, činnost účetních poradců, příprava a vyhotovování daňového přiznání, hospodářské (ekonomické) prognózy, obchodní nebo podnikatelské informace, příprava mezd a výplatních listin, nábor zaměstnanců, analýzy nákupních a velkoobchodních cen, přepisování, psaní na stroji, revize účtů (audit), zpracování textů, sestavování výpisů z účtů, vedení účetních knih, fotokopírování, kopírování nebo rozmnožování (reprodukce) dokumentů, dokladů apod., marketingové studie, pomoc při řízení obchodní činnosti, služby a poradenství v obchodní činnosti, obchodní management, obchodní nebo podnikatelský průzkum, průzkum trhu, sekretářské služby, telefonní služby (telefonní vzky, dotazy), statistické informace, odhady a oceňování lesního dřeva, zprostředkování obchodní činnosti s výše uvedenými výrobky; (40) impregnace dřeva, informace o zpracování a úpravě dřeva a materiálů ze dřeva, řezání pilou, kácení a zpracování dřeva, těžba dřeva; (42) činnost technických poradců v oblasti zemědělství a lesnictví, poradenství o ochraně životního prostředí, studie technických projektů, technický průzkum a inženýrské práce (expertizy) v těchto oblastech, hosting webových stránek; (44) lesnictví, lesnické služby, poskytování služeb v myslivosti, léčení stromů, zahradnictví, zahradnické služby, údržba trávníků,

ničení škůdců v zemědělství, rostlinné školky, pronájem zemědělských nástrojů a zařízení, ničení plevele, letecké a povrchové rozmetávání hnojiv a jiných chemikálií pro zemědělství.

- (590) Barevná
 (730) **TRANSLIGNUM s. r. o.**, Nádražní 196, Žlutice, Česká republika
 (740) Ing. Pavel Nádvořík, Sokola Tůmy 1, Ostrava - Hulváky

(210) **O 192502**

- (220) 06.06.2003
 (320) 14.01.2003
 (511) 1, 5
 (540)

NONAKINE

- (510) (1) činidla a chemické sloučeniny pro vědecké a laboratorní účely; (5) farmaceutické a biofarmaceutické výrobky, činidla a chemické sloučeniny pro lékařské účely a výzkumy.
 (730) **Gryphon Therapeutics, Inc.**, 600 Gateway Boulevard, South San Francisco, Spojené státy americké, California
 (740) JUDr. Korejzová Zdeňka, KOREJZOVÁ & SPOL. Advokátní a patentová kancelář, Spálená 29, Praha 1

(210) **O 192503**

- (220) 06.06.2003
 (320) 06.06.2003
 (511) 29, 30, 35
 (540)



- (510) (29) maso, ryby, drůbež a zvěřina, masové výtažky ovoce a zelenina konzervované, sušené, a zavažené, želé, džemy, vejce, mléko a mléčné výrobky, oleje a tuky jedlé; (30) káva, čaj, kakao, cukr, rýže, tapioka, ságo, kávové náhražky, čokoláda, mouka a přípravky z obilnin, těsta, chléb, pečivo, cukrovinky, zmrzlina, med, sirup melasový, droždí, prášky do těsta, sůl, hořčice, ocet, nálevy k ochucení, koření, příchutě (aroma), přísady do pečiva cukrovinek a ostatních potravin v rámci této třídy; (35) zprostředkovatelská, konzultační a poradenská činnost v oblasti obchodu, reklama, propagace, inzerce a poskytování obchodních informací prostřednictvím všech druhů médií, marketing.
 (730) **ALMECO s.r.o.**, Škvorecká 146, ÚVALY, Česká republika
 (740) Ing. Michal Jupa, patentový zástupce, Na Baních 1385, Praha 5 - Zbraslav

(210) **O 192505**

- (220) 06.06.2003
 (320) 06.06.2003
 (511) 41, 43
 (540)



- (510) (41) služby provozování diskoték a hudebních klubů; (43) služby zajišťující stravování a nápoje, hostinská činnost,

provoz restaurace, kavárny, vinárny, apod., služby zajišťující dočasné ubytování.

- (730) **BOROLO s. r. o.**, Chrudimská 2a/2526, Praha 3, Česká republika
 (740) Ing. Michal Jupa, patentový zástupce, Na Baních 1385, Praha 5 - Zbraslav

(210) **O 192506**

- (220) 06.06.2003
 (320) 06.06.2003
 (511) 25, 28, 35
 (540)



- (510) (25) oděvy, jako například termo oblečení a spodní prádlo, oblečení a spodní prádlo pohlcující pot, ponožky, čepice, rukavice, cyklistické oblečení, bundy sportovní zimní, kalhoty zimní, parašutistické kombinézy a oblečení, obuv; (28) speciální sportovní rukavice; (35) zprostředkovatelská, konzultační a poradenská činnost v oblasti obchodu, reklama, propagace, inzerce a poskytování obchodních informací prostřednictvím všech druhů médií.
 (730) **DWAYNE-TUCK-SPOFFORTH spol. s r. o.**, Prosetín 103, Prosetín u Hlinska, Česká republika
 (740) Ing. Michal Jupa, patentový zástupce, Na Baních 1385, Praha 5 - Zbraslav

(210) **O 192510**

- (220) 06.06.2003
 (320) 06.06.2003
 (511) 9, 18, 25
 (540)

Sun Valley

- (510) (9) sluneční a lyžařské brýle a pouzdra na ně; (18) sportovní tašky, batohy, brašny, kabely, kufry, cyklistické ledvinky; (25) lyžařské, snowboardové a ostatní sportovní oblečení, například dresy, bundy, kalhoty, trička, čepice, mikiny, rukavice, boty.
 (730) **ID Sport s.r.o.**, Plzeňská 216, Králův Dvůr, Česká republika
 (740) Dipl. Ing. Jiří Chlustina, Unipatent, Jana Masaryka 43-47, Praha 2

(210) **O 192511**

- (220) 06.06.2003
 (320) 06.06.2003
 (511) 9, 28
 (540)

LOUBSOL

- (510) (9) sluneční, lyžařské, sportovní brýle a pouzdra na ně; (28) hry, hračky, tělocvičné a sportovní nářadí, sportovní potřeby zařazené do této třídy, nářadí a potřeby pro zimní sporty, nářadí pro sportovní hry, ostatní sportovní nářadí, náčiní a pomůcky pro sport zařazené do tř. 28.
 (730) **ID Sport s.r.o.**, Plzeňská 216, Králův Dvůr, Česká republika
 (740) Dipl. Ing. Jiří Chlustina, Unipatent, Jana Masaryka 43-47, Praha 2

(210) **O 192512**

- (220) 06.06.2003
 (320) 06.06.2003

(511) 18, 25
(540)



(510) (18) kůže, imitace kůže a výrobky z těchto materiálů zařazené v této třídě; (25) oděvy dámské, pánské a dětské.
(590) Barevná
(730) **Mariana Kondělková**, Vrázova 7, Praha 5, Česká republika

(210) **O 192519**
(220) 09.06.2003
(320) 09.06.2003
(511) 6, 7, 8, 11, 17
(540)

VIKO

(510) (6) fitinky měděné, pozinkové, ocelové a litinové, trubky kovové, ventily kovové, kovový spojovací materiál; (7) čerpadla pro vytápěcí zařízení; (8) nástroje a nářadí ruční; (11) kotle ústředního vytápění, kamna, pece, sporáky, tepelná čerpadla, bezpečnostní zařízení pro vodovodní nebo plynová zařízení a potrubí, klimatizační zařízení, chladicí zařízení, kolektory solární, kouřovody a komínové roury, ohřívače vody, regulátory topení, zařízení na úpravu vody, radiátory pro topení, trubky pro vytápění, termostatické ventily pro vytápění, krby, armatury vodovodní a pro vytápění, sprchy, vany, bidety, pisoáry, klozety, umyvadla, vodoinstalační materiál zařazený v této třídě, domácí vodárny, těsnicí a regulační prvky pro topné a vodoinstalační systémy; (17) tmely těsnicí, gumové a plastové hadice všech typů a provedení, včetně příslušenství zařazeného v této třídě, fitinky plastové trubkové.
(730) **Ing. Viktor Kouřilek**, Nad Palatou 3055/1, Praha 5, Česká republika

(210) **O 192520**
(220) 09.06.2003
(320) 09.06.2003
(511) 41
(540)



(510) (41) agenturní činnost v oblasti kultury a umění, pořádání kulturních programů, výroba, rozmnožování a nahrávání zvukových a zvukově-obrazových záznamů.
(730) **RINGIER ČR a.s.**, Domažlická 1139, Praha 3, Česká republika

(210) **O 192557**
(220) 09.06.2003
(320) 09.06.2003

(511) 7, 9, 11, 35, 36
(540)



(510) (7) myčky na nádobí, pračky, vysavače, mísíci stroje kuchyňské elektrické, sekačky na trávu, sušící stroje, elektrické kráječe pro domácnost, kuchyňské elektrické roboty, elektrické mlýnky pro domácnost; (9) žehličky elektrické, televizní přístroje, telefonní přístroje, počítače, rádia, faxy, faxovací přístroje, fotoaparáty, kamery, videorekordéry, notebooky, dalekohledy, váhy; (11) bojler (kotle) plynové, fritézy, fritovací hrnce, chladničky, ledničky, mrazničky, digestoře, opékače chleba, sporáky, toustovače, grily, klimatizační zařízení, lampy na svícení, odpařovače, sušiče na vlasy, trouby mikrovlnné, ventilátory, elektrické kávovary, sporáky, rychlovarné konvice, zvlhčovače vzduchu; (35) zprostředkovatelská činnost v oblasti nákupu a prodeje zboží, činnost podnikatelských, organizačních a ekonomických poradců, reklamní, inzertní a propagační činnost; (36) poskytování spotřebitelských úvěrů a prodej na splátky, leasing.
(590) Barevná
(730) **Home Credit Finance a.s.**, Kounicova 284, Brno - město, Česká republika
(740) **Mgr. Katarína Kmeťová**, Perlitová 24, Praha 4

(210) **O 192612**
(220) 10.06.2003
(320) 10.06.2003
(511) 7, 8, 16, 17, 20, 22
(540)

EKOBAL

(510) (7) balicí stroje, paketovací lisy, zavázeční plošiny (vyrovnávací můstky apod.); (8) ruční páskovače, zavírače kartonů; (16) balicí fólie z umělých hmot / průtažné, smršťovací, bublinkové, potravinářské, speciální/, kancelářské potřeby, plastové lepicí pásy, hliníkové a viskózní fólie na potraviny; (17) kohouty z umělých hmot; (20) držáky na fólie; (22) balicí vázací pásy a provazy.
(730) **EKOBAL, s. r. o.**, Hráskeho 1906/3, Praha 2, Česká republika
(740) **Ing. Vlasta Sedláčková**, Patentová, známková, grafická kancelář, Ke Kateřinkám 1393, Praha 4

(210) **O 192613**
(220) 10.06.2003
(320) 10.06.2003
(511) 5, 29
(540)

ANTI ANTI B

(510) (5) minerální potravinový doplněk; (29) potravinový doplněk na bázi rostlinného a živočišného původu.
(730) **SAINT JOSEPH, s. r. o.**, Husitská 36, Praha 3, Česká republika
(740) **PROPATENT, Ing. Vlasta Sedláčková**, Ke Kateřinkám 1393, Praha 4

(210) **O 192614**
(220) 10.06.2003
(320) 10.06.2003

(511) 5, 29, 30

(540) **ANTI CHEM**

(510) (5) minerálně vitamínový doplněk výživy s léčivými účinky; (29) potravinový doplněk pro speciální výživu na bázi živočišného původu; (30) potravinový doplněk pro speciální výživu na bázi rostlinného původu.

(730) **SAINT JOSEPH, s. r. o.**, Husitská 36, Praha 3, Česká republika(740) **PROPATENT, Ing. Vlasta Sedláčková**, Ke Kateřinkám 1393, Praha 4(210) **O 192690**

(220) 11.06.2003

(320) 11.06.2003

(511) 35, 36, 37, 41, 42

(540)

KAZIKO

(510) (35) činnost podnikatelských a ekonomických poradců, zprostředkování v oblasti obchodu; (36) realitní činnost, správa nemovitostí, činnost finančních poradců; (37) stavební činnost - provádění staveb včetně jejich změn, udržovacích prací na nich a jejich odstraňování, vodoinstalatérství, topenářství, zámečnictví-opravy, instalace měřidel, instalace, opravy, modernizace, rekonstrukce vyhrazených plynových, elektrických, tepelných, energetických a vzduchotechnických přístrojů a zařízení, revize a zkoušky vyhrazených plynových, elektrických, tepelných, energetických a vzduchotechnických přístrojů a zařízení; (41) pořádání odborných kurzů, školení a jiných vzdělávacích akcí; (42) projektová a inženýrská činnost ve výstavbě, činnost technických poradců, provádění energetických auditů.

(730) **KAZIKO a. s.**, Pod Turnovskou tratí 182/18, Praha 9 - Hloubětín, Česká republika(740) **Ing. Střelák Jiří**, Pařížská 17, Praha 1(210) **O 192692**

(220) 11.06.2003

(320) 11.06.2003

(511) 9, 37, 38

(540)

TELEXION

(510) (9) přístroje spojové a telekomunikační techniky, elektrické vodiče - kabely všeho druhu, strukturované kabeláže, přístroje pro záznam, převod a reprodukci zvuku/obrazu, nosiče dat v elektronické podobě, přístroje pro zpracování informací, počítače, software, elektronické počítačové řídicí systémy, přístroje pro měření a regulaci, vážení, kontrolu a signalizaci, přístroje pro vedení, výrobu, přepínání, přeměnu, akumulaci, regulaci nebo řízení elektrického proudu, elektrosoučástky všeho druhu spadající do této třídy, vědecké aparáty a přístroje, přístroje optické; (37) instalace a opravy elektronických zařízení a telekomunikační techniky; (38) zprostředkovatelská činnost v oblasti telekomunikací - zprostředkování elektronického přenosu dat, počítačová telekomunikace, půjčování telekomunikačních zařízení, zprostředkování telekomunikačního připojení k počítačovým sítím.

(730) **TELEXION s.r.o.**, Kounicova 10, Brno, Česká republika(740) **Ing. Střelák Jiří**, Pařížská 17, Praha 1(210) **O 192713**

(220) 12.06.2003

(320) 12.06.2003

(511) 7, 9, 11

(540)



(510) (7) elektrické generátory, stroje a obráběcí stroje, motory a elektromotory kromě pro pozemní vozidla, kouřovody kotlů pro stroje; (9) aparáty a přístroje elektrické jako ruční elektrické svářečky, žehličky elektrické, elektrické zapalovače, elektromechanické přístroje pro domácnost určené k čištění jako elektrické vysavače, leštiče parket, přístroje pro vážení, měření, signalizaci, kontrolu, elektrická relé, akumulátory elektrické, baterie elektrické, cívky elektrické, články elektrické, kolektory elektrické, rozvodné a ovládací desky elektrické, elektrické pojistky, přípojky elektrické, elektrické zvonky; (11) přístroje pro osvětlení, topení, vaření, přístroje chladicí, pro sušení, ventilaci, elektricky vyhřívané podušky, osvětlovací trubice, trubky pro vytápění kotle.

(730) **Tomáš Novák**, Rychnovská 243, Jablonec nad Nisou, Česká republika(740) **Kolátor Kamil**, Lučanská 5, Jablonec nad Nisou(210) **O 192808**

(220) 16.06.2003

(320) 16.06.2003

(511) 32

(540)

ČESKÉ PIVO - SVĚTÁK - CZECH BEER

(510) (32) pivo.

(730) **Pivovar Litovel a. s.**, Palackého 934, Litovel, Česká republika(740) **RNDr. Zdeňka Halaxová**, TETRAPAT, Horní náměstí 7, Olomouc(210) **O 192809**

(220) 16.06.2003

(320) 16.06.2003

(511) 32

(540)

ČESKÉ PIVO - MAESTRO - CZECH BEER

(510) (32) pivo.

(730) **Pivovar Litovel a. s.**, Palackého 934, Litovel, Česká republika(740) **RNDr. Zdeňka Halaxová**, TETRAPAT, Horní náměstí 7, Olomouc(210) **O 192810**

(220) 16.06.2003

(320) 16.06.2003

(511) 32

(540)

ČESKÉ PIVO - KMOTR - CZECH BEER

(510) (32) pivo.

(730) **Pivovar Litovel a. s.**, Palackého 934, Litovel, Česká republika

(740) RNDr. Zdeňka Halaxová, TETRAPAT, Horní náměstí 7, Olomouc

(210) **O 192811**

(220) 16.06.2003

(320) 16.06.2003

(511) 32

(540) **ČESKÉ PIVO - VÁCLAV - CZECH BEER**

(510) (32) pivo.

(730) **Pivovar Litovel a. s.**, Palackého 934, Litovel, Česká republika

(740) RNDr. Zdeňka Halaxová, TETRAPAT, Horní náměstí 7, Olomouc

(210) **O 192812**

(220) 16.06.2003

(320) 16.06.2003

(511) 32

(540) **ČESKÉ PIVO - SATAN - CZECH BEER**

(510) (32) pivo.

(730) **Pivovar Litovel a. s.**, Palackého 934, Litovel, Česká republika

(740) RNDr. Zdeňka Halaxová, TETRAPAT, Horní náměstí 7, Olomouc

(210) **O 192813**

(220) 16.06.2003

(320) 16.06.2003

(511) 32

(540) **ČESKÉ PIVO - PIRÁT - CZECH BEER**

(510) (32) pivo.

(730) **Pivovar Litovel a. s.**, Palackého 934, Litovel, Česká republika

(740) RNDr. Zdeňka Halaxová, TETRAPAT, Horní náměstí 7, Olomouc

(210) **O 192814**

(220) 16.06.2003

(320) 16.06.2003

(511) 32

(540) **ČESKÉ PIVO - KRÁLOVSKÉ PIVO LITOVEL MORAVAN - CZECH BEER**

(510) (32) pivo.

(730) **Pivovar Litovel a. s.**, Palackého 934, Litovel, Česká republika

(740) RNDr. Zdeňka Halaxová, TETRAPAT, Horní náměstí 7, Olomouc

(210) **O 192815**

(220) 16.06.2003

(320) 16.06.2003

(511) 32

(540) **ČESKÉ PIVO - HOFMISTR - CZECH BEER**

(510) (32) pivo.

(730) **Pivovar Litovel a. s.**, Palackého 934, Litovel, Česká republika

(740) RNDr. Zdeňka Halaxová, TETRAPAT, Horní náměstí 7, Olomouc

(210) **O 192816**

(220) 16.06.2003

(320) 16.06.2003

(511) 32

(540) **ČESKÉ PIVO - MISTER - CZECH BEER**

(510) (32) pivo.

(730) **Pivovar Holba a. s.**, Pivovarská ul. 261, Hanušovice, Česká republika

(740) RNDr. Zdeňka Halaxová, TETRAPAT, Horní náměstí 7, Olomouc

(210) **O 192817**

(220) 16.06.2003

(320) 16.06.2003

(511) 32

(540) **ČESKÉ PIVO - ŠERÁK - CZECH BEER**

(510) (32) pivo.

(730) **Pivovar Holba a. s.**, Pivovarská ul. 261, Hanušovice, Česká republika

(740) RNDr. Zdeňka Halaxová, TETRAPAT, Horní náměstí 7, Olomouc

(210) **O 192818**

(220) 16.06.2003

(320) 16.06.2003

(511) 32

(540) **ČESKÉ PIVO - ŠENKÝŘ - CZECH BEER**

(510) (32) pivo.

(730) **Pivovar Holba a.s.**, Pivovarská ul. 261, Hanušovice, Česká republika

(740) RNDr. Zdeňka Halaxová, TETRAPAT, Horní náměstí 7, Olomouc

(210) **O 192819**

(220) 16.06.2003

(320) 16.06.2003

(511) 32

(540) **ČESKÉ PIVO - AMBROSIUS - CZECH BEER**

(510) (32) pivo.

(730) **Pivovar Holba a. s.**, Pivovarská ul. 261, Hanušovice, Česká republika

(740) RNDr. Zdeňka Halaxová, TETRAPAT, Horní náměstí 7, Olomouc

(210) **O 192823**

(220) 16.06.2003

(320) 16.06.2003

(511) 32

**ČESKÉ PIVO - PURKRABÍ
- CZECH BEER**

(510) (32) pivo.

(730) Pivovar ZUBR a. s., Komenského 35, Přerov, Česká republika

(740) RNDr. Zdeňka Halaxová, TETRAPAT, Horní náměstí 7, Olomouc

(210) **O 192825**

(220) 16.06.2003

(320) 16.06.2003

(511) 32

**ČESKÉ PIVO - KURÁT -
CZECH BEER**

(510) (32) pivo.

(730) Pivovar ZUBR a. s., Komenského 35, Přerov, Česká republika

(740) RNDr. Zdeňka Halaxová, TETRAPAT, Horní náměstí 7, Olomouc

(210) **O 192826**

(220) 16.06.2003

(320) 16.06.2003

(511) 32

**ČESKÉ PIVO - ZUBR
CLASSIC - CZECH BEER**

(510) (32) pivo.

(730) Pivovar ZUBR a. s., Komenského 35, Přerov, Česká republika

(740) RNDr. Zdeňka Halaxová, TETRAPAT, Horní náměstí 7, Olomouc

(210) **O 192834**

(220) 16.06.2003

(320) 16.06.2003

(511) 41

WWW.RENT A SKI.CZ

(510) (41) rekreace (informace o možnostech), poskytování on-line elektronických publikací (bez možnosti stažení).

(730) Mario Štefánek, Janáčkova 369, Litvínov, Česká republika

(210) **O 192866**

(220) 17.06.2003

(320) 17.06.2003

(511) 3, 21

(540)



(510) (3) kosmetické přípravky, parfumerie, vonné oleje, kosmetická barviva a barvy, kúry, oleje, emulze, vody a gely určené k ošetření, čištění, pěstění a krásnění pleti, těla, vlasů a nehtů, depilační prostředky, dezodoranty pro osobní použití, soli, oleje, pěny a emulze pro sprchu a koupel,

líčidla, mýdla, zubní pasty, zubní gely a ústní vody, prostředky určené k hygieně celého těla, opalovací prostředky, prostředky po opalování, prostředky určené k péči o nohy; (21) zubní nitě.

(730) **WS International a.s.**, Perunská 2, Hodonín, Česká republika

(740) RNDr. Zdeňka Halaxová, TETRAPAT, Horní náměstí 7, Olomouc

(210) **O 192871**

(220) 17.06.2003

(320) 17.06.2003

(511) 5, 35, 39

(540)

Medimport

(510) (5) chemické výrobky pro lékařství a farmacii, vitaminové a minerální přípravky pro léčebné účely, potraviny pro léčebné účely, léčebná kosmetika; (35) propagace, reklama, marketing v oblasti chemických výrobků pro lékařství a farmacii, vitamínových a minerálních přípravků s léčebnými účely, potravin pro zvláštní výživu s léčebnými účinky, léčebné kosmetiky; (39) distribuce v oblasti chemických výrobků pro lékařství a farmacii, vitamínových a minerálních přípravků, potravin pro zvláštní výživu, léčebné kosmetiky.

(730) **Medimport, spol. s r.o.**, Sázavská 11, Praha 2, Česká republika(210) **O 192872**

(220) 17.06.2003

(320) 17.06.2003

(511) 5, 35, 42

(540)

Avefarm

(510) (5) chemické výrobky pro lékařství a farmacii, vitaminové a minerální přípravky, potraviny pro zvláštní výživu k léčebným účelům, léčebná kosmetika; (35) propagace, reklama, marketing v oblasti chemických výrobků pro lékařství a farmacii, vitamínových a minerálních přípravků, potravin pro zvláštní výživu, léčebné kosmetiky; (42) výzkum, vývoj, inženýrská činnost a zprostředkování registrace v oblasti chemických výrobků pro lékařství i farmacii, vitamínových a minerálních přípravků, potravin pro zvláštní výživu, léčebné kosmetiky.

(730) **Avefarm, spol. s r.o.**, 5. května 159, Jimy, Česká republika(210) **O 192873**

(220) 17.06.2003

(320) 17.06.2003

(511) 45

(540)

HELFI

(510) (45) pohřební služby.

(730) **Vladimír Helmhacker**, Na Kleovce 1, Praha 2, Česká republika(210) **O 192879**

(220) 17.06.2003

(320) 17.06.2003

(511) 35, 41, 43

(540)

**BELLUCI HOTELS &
RESTAURANTS**

(510) (35) zprostředkování služeb v oblasti reklamy a propagace; (41) pořádání odborných kurzů, školení a jiných vzdělávacích akcí, pořádání kulturních produkcí a zábavy,

provozování zařízení sloužících k zábavě, služby pro oddech a rekreaci; (43) hostinská a ubytovací činnost v hotelích, pensíoních a jiných zařízeních, poskytujících dočasné ubytování, hotelové služby, pronájem jednacích místností, provoz restaurací, bufetů, občerstvení, barů, vináren, pivnic, apod.

(730) **Belluci hotels & restaurans s. r. o.**, Božetěchova 102, Brno, Česká republika

(740) Ing. Musil Dobroslov, patentová kancelář, Cejl 38, Brno

(210) **O 192880**

(220) 17.06.2003

(320) 17.06.2003

(511) 6, 7, 9, 11, 17, 19, 37, 40, 42

(540)

femax
engineering

(510) (6) obecné kovy a jejich slitiny, kovové stavební materiály, kovové stavební materiály přenosné, kovové kabely a dráty neelektrické, kovové výrobky a potřeby zámečnické, kovové trubky a roury, kovové výrobky spadající do tř. 6, s výjimkou svařovacích materiálů, prutů a drátů; (7) stroje a obráběcí stroje, motory (s výjimkou motorů pro pozemní vozidla), spojky a transmisní zařízení spadající do této třídy, části motorů a obráběcích strojů zařazených do této třídy, pásové dopravníky, kompresory a kondenzátory vzduchu, regulátory a čerpadla spadající do tř. 7; (9) přístroje a nástroje vědecké, geodetické, optické, přístroje pro vážení, měření, signalizaci, kontrolu (inspekci), záchranu, přístroje a nástroje pro vedení, přepínání, přeměnu, akumulaci, regulaci nebo měření el.proudu, počítačové stroje, přístroje pro zpracování informací a počítače, software, elektrické kabely a svorky, s výjimkou svařovacích přístrojů a elektrod; (11) přístroje pro osvětlení, topení, výrobu páry, přístroje chladicí, přístroje pro sušení, ventilaci, rozvod vody a sanitární zařízení, příslušenství k těmto výrobkům, spadající do tř. 11, přístroje pro chlorování bazénů; (17) kaučuk, gutaperča, guma, azbest, slída a výrobky z těchto materiálů, polotovary z plastických hmot, materiály těsnící a ucpávací a izolační, ohebné trubky nekovové; (19) stavební materiály nekovové, neohebné trubky nekovové, přenosné konstrukce nekovové; (37) stavebnictví, opravy, údržby a instalační služby, poradenská činnost v oblasti stavebnictví, oprav a údržby a instal. služeb, odstraňování staveb; (40) zpracování materiálu, zámečnictví, provoz čistíren odpadových vod; (42) projektová činnost ve výstavbě.

(730) **FEMAX - ENGINEERING, s.r.o.**, Tovární 605, Hranice, Česká republika

(210) **O 192901**

(220) 18.06.2003

(320) 18.06.2003

(511) 9, 11, 14, 35

(540)



(510) (9) baterie, nabíječky, elektroinstalační materiál; (11) svítelný; (14) hodiny, budíky, hodinky; (35) zprostředkování obchodních záležitostí.

(730) **PEACOCK BATTERIES, s.r.o.**, Písnické zahrady 440, Praha 4, Česká republika

(210) **O 192902**

(220) 18.06.2003

(320) 18.06.2003

(511) 9, 11, 14, 35

(540)



soukromá obchodní firma

(510) (9) baterie, nabíječky, elektroinstalační materiál; (11) svítelný; (14) hodiny, budíky, hodinky; (35) zprostředkování obchodních záležitostí.

(730) **Ing. Václav Páv**, Pražského 610, Praha 5, Česká republika

(210) **O 193003**

(220) 20.06.2003

(320) 20.06.2003

(511) 9, 16, 35, 38, 41, 42

(540)

praam

(510) (9) nosiče informací v rozsahu této třídy, elektronické publikace; (16) nosiče informací v rozsahu této třídy, tiskoviny všeho druhu - periodické a neperiodické publikace; (35) reklamní, inzertní a propagační činnost prostřednictvím jakéhokoliv média; (38) šíření informací veřejnými datovými sítěmi, například Internetem; (41) vydavatelská činnost a služby s ní související, spadající do této třídy; (42) tvorba informačních databází, elektronických časopisů, elektronických periodik a knih.

(730) **PRAAM spol. s r.o.**, Burketova 52, Písek, Česká republika

(740) JUDr. Chaloupková Helena, Vodičkova 15, Praha 1

(210) **O 193005**

(220) 20.06.2003

(320) 20.06.2003

(511) 19, 20, 27, 37

(540)



(510) (19) stavební materiály nekovové spadající do této třídy, stavební polozpracované dřevo, stavební díly z plastů ne jako izolace, stavební a tabulové sklo, dřevěná nebo plastová okna, dveře, příčky, parkety; (20) nábytek a jeho součásti uvedené v této třídě; (27) obklady a krytiny podlah a stěn uvedené v této třídě; (37) stavebně montážní služby - instalace, servis a montáž výrobků ve výše uvedených třídách podlahářství, pokrývačství.

(730) **ProInterior s.r.o.**, Bělohorská 37, Praha 6, Česká republika

(740) Ing. Střelák Jiří, Pařížská 17, Praha 1

(210) **O 193007**

(220) 20.06.2003

(320) 20.06.2003

(511) 5, 16, 18, 21, 24, 25, 34, 35

(540)



(510) (5) nápoje pro léčebné účely, zejména s obsahem lecitinu, vitamínů a jiných posilujících látek, iontové a energetické nápoje pro léčebné účely, potraviny a jiné dietetické výrobky pro léčebné účely, posilující a povzbuzující prostředky pro léčebné účely, nutriční doplňky pro léčebné účely; (16) papír, lepenka a výrobky z těchto materiálů, papírenské zboží, zejména papírové reklamní předměty, ubrousky, pивní tácky, tiskoviny všeho druhu, letáky, fotografie, plakáty, vývěsní štíty v rámci této třídy; (18) kůže, imitace kůže a výrobky z těchto materiálů v rámci této třídy, slunečníky, deštníky a hole; (21) sklo a výrobky ze skla v rámci této třídy, zejména skleněné poháry a číše, sklenice a skleněné nádoby; (24) tkaniny a textilní výrobky v rámci této třídy, zejména pokrývky a ubrusy, textilní reklamní předměty v rámci této třídy; (25) oděvy, obuv a kloboučnické zboží, zejména trička a čepice; (34) tabák, cigarety, potřeby pro kufáky, popelníky, zápalky, zapalovače; (35) inzertní, reklamní a propagační činnost, obstaravatelská a zprostředkovatelská činnost v oblasti obchodu, poskytování pomoci při provozu obchodu, marketing, administrativní práce.

(730) **Jiří Čisář**, ČSA 180, Břeclav 4, Česká republika

(740) JUDr. Aleš Zábrš, advokát a patentový zástupce, Na Beránce 2, Praha 6

(210) **O 193011**

(220) 20.06.2003

(320) 20.06.2003

(511) 18, 25

(540)

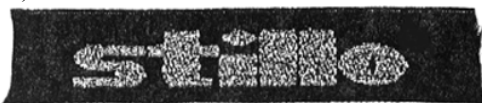

(510) (18) kabelky, pásky (kožené), cestovní tašky, kufry; (25) obuv.

(730) **Zyüp Soydan**, Pod Hrázi 136, Praha 8, Česká republika

(210) **O 193047**

(220) 23.06.2003

(320) 23.06.2003

(511) 44

(540)

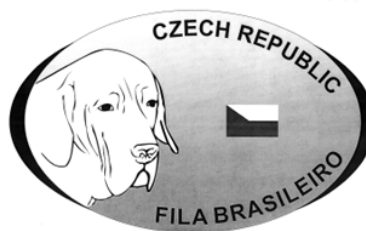

(510) (44) chovná stanice.

(730) **Miluše Mikulášová**, Karlínské nám. 6, Praha 8, Česká republika

(210) **O 193049**

(220) 23.06.2003

(320) 23.06.2003

(511) 1, 3

(540)

SOLTECH

(510) (1) chemické prostředky pro průmysl, zemědělství, lesnictví a opravárenství, odmašťovací přípravky užívané při průmyslových postupech nebo při výrobě; (3) přípravky pro čištění, leštění a odmašťování, zejména na bázi organických rozpouštědel, též ve spreji.

(730) **NOVATO spol. s r. o.**, Uralská 770/ 6, Praha 6, Česká republika

(740) Ing. Smrčková Marie, patentový zástupce, Velflíkova 8, Praha 6

(210) **O 193052**

(220) 23.06.2003

(320) 23.06.2003

(511) 29

(540)



(510) (29) česnekový koncentrát v lihu jako potravinový doplněk.

(590) Barevná

(730) **ECOTON s. r. o.**, Plhovské nám. 1101, Náchod, Česká republika

(210) **O 193054**

(220) 23.06.2003

(320) 23.06.2003

(511) 25

(540)

BARGOT

(510) (25) textil - jeans, trička, čepice, mikiny, košile, šortky, plavky.

(730) **BLUEJEANS s.r.o.**, Dobroniská 778, Praha 4, Česká republika

(210) **O 193059**

(220) 23.06.2003
(320) 23.06.2003
(511) 32, 33
(540)

Medvědí slzy

(510) (32) nealkoholické nápoje; (33) alkoholické nápoje.
(730) **SANTÉ HOLDING, s.r.o.**, Celetná 3, Praha 1, Česká republika
(740) Ing. Novotný Jaroslav, Římská 45, Praha 2

(210) **O 193060**
(220) 23.06.2003
(320) 23.06.2003
(511) 32, 33
(540)



(510) (32) nealkoholické nápoje; (33) alkoholické nápoje.
(730) **SANTÉ HOLDING, s.r.o.**, Celetná 3, Praha 1, Česká republika
(740) Ing. Novotný Jaroslav, Římská 45, Praha 2

(210) **O 193070**
(220) 24.06.2003
(320) 24.06.2003
(511) 5, 10
(540)

ROTEXX

(510) (5) zubní brusné prostředky; (10) zubolékařské frézky, zubní přístroje a nástroje, lékařské přístroje a nástroje, rotační nástroje pro zubolékařské a laboratorní použití, tvrdokovové vrtáky a frézy pro zubní lékaře a laboratoře, rotační nástroje s diamantovými hroty, nebo jinými materiály pro lékařství, diamantové disky pro stomatologii, leštící nástroje pro stomatologii a lékařství.
(730) **Petr Kubát**, Vilová ulička 609/4, Ústí nad Labem, Česká republika

(210) **O 193109**
(220) 25.06.2003
(320) 25.06.2003
(511) 35, 36, 41
(540)



(510) (35) reklama a marketing; (36) zprostředkování pojištění, investiční poradenství, finanční služby; (41) organizace seminářů, vzdělávání v oblasti dalšího profesního vzdělávání.
(590) Barevná
(730) **EFCON Consulting, s.r.o.**, Videňská 125, Brno, Česká republika
(740) JUDr. Dreslerová Ivana, Lidická 57, Brno

(210) **O 193128**
(220) 25.06.2003

(320) 25.06.2003
(511) 18, 25, 43
(540)

Gangsta Sportivo

(510) (18) kůže, imitace kůže, výrobky z těchto materiálů, kufry a zavazadla; (25) oděvy, obuv a klobučnické zboží; (43) služby zajišťující stravování a nápoje, dočasné ubytování.
(730) **KENVELO CZ, spol. s r. o.**, Průhonická 119 (Komerční zóna Čestlice), Říčany u Prahy, Česká republika

(210) **O 193130**
(220) 25.06.2003
(320) 25.06.2003
(511) 18, 25, 43
(540)



(510) (18) kůže, imitace kůže, výrobky z těchto materiálů, kufry a zavazadla; (25) oděvy, obuv a klobučnické zboží; (43) služby zajišťující stravování a nápoje, dočasné ubytování.
(730) **KENVELO CZ, spol. s r. o.**, Průhonická 119 (Komerční zóna Čestlice), Říčany u Prahy, Česká republika

(210) **O 193173**
(220) 25.06.2003
(320) 25.06.2003
(511) 35, 41, 43
(540)

Bellagio

(510) (35) reklamní, propagační a inzertní činnost, vydávání reklamních a propagačních materiálů, pořádání komerčních výstav a jiných přehlídek zboží a služeb komerčního charakteru, šíření informačních a reklamních materiálů, správa hotelů, lázeňských a léčebných zařízení z hlediska obchodního managementu a ekonomiky těchto provozů, pronajímání reklamních ploch a jiných ploch pro komerční využití, pronájem a půjčování kancelářské techniky, zprostředkování obchodních záležitostí, sekretářské a asistentké služby, pronájem obchodních a reklamních ploch; (41) činnost vyučovací, výchovná, vzdělávací a zábavní včetně pořádání specializačních doškolovacích kurzů, symposií a konferencí, doprovodné výstavy, organizování výstav ke vzdělávacím, kulturním, výchovným a zábavním účelům, organizování společensko-kulturních akcí, pořádání soutěží, organizování sportovních soutěží, organizování módních přehlídek pro výchovné, vzdělávací, kulturní a zábavní účely, provozování galerií, obstaravatelská a zprostředkovatelská činnost v této oblasti, noční kluby; (43) služby ubytovací, hotelové a motelové, služby barové, restaurační, služby pro bankety, služby spojené s občerstvením, služby pro zásobování potravinami a nebo nápoji, hotelové rezervační služby.
(730) **WINNYS, spol. s r. o.**, Karlova 20, Praha 1, Česká republika
(740) JUDr. Dudák Pavel, Školská 3, Praha 1

(210) **O 193174**
(220) 25.06.2003
(320) 25.06.2003
(511) 3, 16, 41
(540)

AQUA IGNEA

(510) (3) parfumerie, vonné oleje, kosmetika; (16) tištěné materiály a publikace včetně instruktážních a učebních

materiálů; (41) výchova, vzdělávání a kulturní aktivity, prezentace literatury veřejnosti pro kulturní a vzdělávací účely.

(730) **Ing. Pavel Kutíčka**, Jemnická 4, Praha 4, Česká republika

(740) Mgr. Drumev Pavel, Palackého ul. č. 15, Praha 1

(210) **O 193175**

(220) 25.06.2003

(320) 25.06.2003

(511) 5, 31, 41

(540)

ARARETAMA

(510) (5) farmaceutické přípravky a substance, léčebné přípravky vyráběné z bylin, květín a rostlin; (31) výrobky zemědělské, zahradnické, lesní rostliny a přírodní květiny; (41) výchova, vzdělávání a kulturní aktivity, prezentace literatury veřejnosti pro kulturní a vzdělávací účely.

(730) **Ing. Pavel Kutíčka**, Jemnická 4, Praha 4, Česká republika

(740) Mgr. Drumev Pavel, Palackého ul. č. 15, Praha 1

(210) **O 193176**

(220) 26.06.2003

(320) 26.06.2003

(511) 4, 37, 39

(540)



(510) (4) ropa (surová nebo rafinovaná), deriváty ropy a přípravky na bázi ropy, kapalné, pevné a plynné pohonné hmoty, motorová paliva, plynný a zkapalněný naftový plyn, maziva, průmyslové oleje a tuky, pohonné hmoty a maziva; (37) provozování čerpací stanice; (39) zasilatelství, skladování, doprava.

(730) **BV Spedice s. r. o.**, Dobrovodská 120/18, České Budějovice, Česká republika

(740) Ing. Jiří Sedlák, KUDRLIČKA & SEDLÁK, Advokátní, patentová a známková kancelář, Husova 16, České Budějovice

(210) **O 193180**

(220) 09.07.2003

(320) 09.07.2003

(511) 35, 41

(540)

drink EXPO

(510) (35) veletrhy a výstavy k obchodním a reklamním účelům, reklamní, inzertní a propagační služby spojené s pořádáním veletrhů a výstav; (41) veletrhy a výstavy neobchodní.

(730) **TERINVEST s. r. o.**, Legerova 15, Praha 2, Česká republika

(210) **O 193195**

(220) 26.06.2003

(320) 26.06.2003

(511) 35, 36, 41



(510) (35) reklama a marketing; (36) zprostředkování pojištění, investiční poradenství, finanční služby; (41) organizace seminářů, vzdělávání v oblasti dalšího profesního vzdělávání.

(590) Barevná

(730) **EFCON Consulting, s. r. o.**, Vídeňská 125, Brno, Česká republika

(740) JUDr. Dreslerová Ivana, Lidická 57, Brno

(210) **O 193208**

(220) 26.06.2003

(320) 26.06.2003

(511) 6, 35, 36, 37, 42

(540)

TEKTA

(510) (6) ocelové konstrukce, kovové armatury pro stavby, trubky, lešení; (35) pomoc při řízení obchodních a průmyslových podniků, pomoc při řízení obchodní činnosti v oblasti kovových stavebních materiálů, zprostředkovatelská činnost v oblasti obchodu s kovovými stavebními materiály, zprostředkovatelská činnost v oblasti služeb týkající se reklamy a marketingu, průzkumu a analýza trhu, činnost organizačních a ekonomických poradců, ekonomické prognózy, obchodní nebo podnikatelské informace, komerční informační kancelář, obchodní management a podnikové poradenství, obchodní a podnikatelský průzkum, personální poradenství; (36) činnost realitní kanceláře, pronájem bytů, pronájem nájemních domů, správa realit a nemovitostí, průzkum a analýza trhu realit, zprostředkovatelské, konzultační a poradenské služby v oblasti realit, finanční analýzy, finanční informace, finanční odhady a oceňování nemovitostí, finanční poradenství, finanční řízení, kapitálové investice; (37) stavební práce a realizace staveb v oborech inženýrského, průmyslového a pozemního stavitelství, dodávky staveb a jejich částí v uvedených oborech, včetně prací prováděných bezvýkopovými technologiemi, montáže konstrukcí, servisní, dílenské a opravárenské služby, servisní činnost (údržba), odstraňování staveb, provádění stavebního dozoru; (42) projektová činnost ve výstavbě, design průmyslový, služby architekta, výzkum a vývoj v oblasti stavebnictví, inženýrská činnost ve výstavbě, poradenská činnost v oblasti stavebnictví, geodetické a kartografické práce, zkoušení betonů, živých materiálů a zkoušení fyzikálně mechanických parametrů dalších stavebních materiálů, geodézie, zeměměřičská činnost a služby.

(730) **FOLBER s. r. o.**, Klenovická 186, Praha 4 - Písnice, Česká republika

(740) Ing. Vladimír Čmejla - LEGR PATENT patentový zástupce a soudní znalec, Rašínovo nábř. 54, Praha 2

(210) **O 193238**

(220) 27.06.2003

(320) 27.06.2003

(511) 31, 32

(540)

Staroslav

(510) (31) slad na výrobu piva a lihovin; (32) pivo, sladové nápoje, míchané nápoje s obsahem piva.

- (730) **Královský pivovar Krušovice a.s.**, Krušovice, Česká republika
 (740) Ing. Kratochvíl Václav, Šachta, Zmeškal & partneři, Radlická 28/663, Praha 5

(210) **O 193239**

(220) 27.06.2003

(320) 27.06.2003

(511) 31, 32

(540) **Krušovice Mušketýr originál české pivo**

(510) (31) slad na výrobu piva a lihovin; (32) pivo, sladové nápoje, míchané nápoje s obsahem piva.

(730) **Královský pivovar Krušovice a.s.**, Krušovice, Česká republika

(740) Ing. Kratochvíl Václav, Šachta, Zmeškal & partneři, Radlická 28/663, Praha 5

(210) **O 193240**

(220) 27.06.2003

(320) 27.06.2003

(511) 31, 32

(540) **Krušovice Imperiál originál české pivo**

(510) (31) slad na výrobu piva a lihovin; (32) pivo, sladové nápoje, míchané nápoje s obsahem piva.

(730) **Královský pivovar Krušovice a.s.**, Krušovice, Česká republika

(740) Ing. Kratochvíl Václav, Šachta, Zmeškal & partneři, Radlická 28/663, Praha 5

(210) **O 193241**

(220) 27.06.2003

(320) 27.06.2003

(511) 31, 32

(540) **Krušovice originál české pivo**

(510) (31) slad na výrobu piva a lihovin; (32) pivo, sladové nápoje, míchané nápoje s obsahem piva.

(730) **Královský pivovar Krušovice a.s.**, Krušovice, Česká republika

(740) Ing. Kratochvíl Václav, Šachta, Zmeškal & partneři, Radlická 28/663, Praha 5

(210) **O 193243**

(220) 27.06.2003

(320) 27.06.2003

(511) 31, 32

(540) **Krušovice Černé originál české pivo**

(510) (31) slad na výrobu piva a lihovin; (32) pivo, sladové nápoje, míchané nápoje s obsahem piva.

(730) **Královský pivovar Krušovice a.s.**, Krušovice, Česká republika

(740) Ing. Kratochvíl Václav, Šachta, Zmeškal & partneři, Radlická 28/663, Praha 5

(210) **O 193244**

(220) 27.06.2003

(320) 27.06.2003

(511) 12

(540)

D-4D

(510) (12) automobily, motory k automobilům.

(730) **TOYOTA JIDOSHA KABUSHIKI KAISHA (TOYOTA MOTOR CORPORATION)**, 1.Toyota-cho, Toyota-shi, Aichi-ken, Japonsko

(740) Patentservis Praha a.s., Jivenská 1273/1, Praha 4

(210) **O 193249**

(220) 27.06.2003

(320) 27.06.2003

(511) 3

(540)

ARCTIC COOL

(510) (3) mýdla, kosmetika, koupelové a sprchové přísady.

(730) **Beiersdorf AG**, Unnastrasse 48, D-20253 Hamburg, Německo

(740) JUDr. Korejzová Zdeňka, KOREJZOVÁ & SPOL. Advokátní a patentová kancelář, Spálená 29, Praha 1

(210) **O 193259**

(220) 27.06.2003

(320) 27.06.2003

(511) 16, 18, 25

(540)



(510) (16) sáčky a tašky k balení textilního a koženého zboží, pouzdra, tužky, obálky a jiné reklamní předměty z papíru a plastu - v rámci této třídy; (18) kůže, kožená galanterie, kožené aktovky, kabelky, peněženky, kufry, pouzdra, ruksaky; (25) oděvy textilní, oděvy z kůže a kožešin, oděvy z napodobenin kůže, koupací oděvy, čepice, bundy, kabátky a košile, obuv, plavky, rukavice, svetry, trička a vesty, šaty.

(730) **Iveta Molana**, Zubčice 46, Velešín, Česká republika

(210) **O 193264**

(220) 30.06.2003

(320) 30.06.2003

(511) 11, 12

(540)

ELLRI design

(510) (11) světla pro auta; (12) automobily - spoilery, zpětná zrcátka - kryty.

(590) Barevná

(730) **ELLRI s.r.o.**, Lassalova 14, Ostrava - Hrušov, Česká republika

(210) **O 193270**

(220) 30.06.2003

(320) 30.06.2003

(511) 32, 33

(540)

CZECH REGENT

(510) (32) pivo, nealkoholické pivo, nealkoholické nápoje, minerální vody; (33) alkoholické nápoje.

- (730) **Bohemia Regent, a.s.**, Trocnovské nám. 124,
Třeboň, Česká republika
(740) Fischer Michael, FISCHER & PARTNER, Na Hrobcí 5,
Praha 2

- (210) **O 193279**
(220) 30.06.2003
(320) 30.06.2003
(511) 9
(540)

POLARMATE

- (510) (9) baterie - články elektrické, akumulátory elektrické.
(730) **Petr Králík**, Půlkruhová 158/1, Praha 6, Česká
republika

- (210) **O 193295**
(220) 30.06.2003
(320) 30.06.2003
(511) 7, 9, 12, 16, 37, 40, 41, 42
(540)



- (510) (7) lisovací, ustavovací, montážní, transportní, manipulační, svařovací nástroje, přípravky a zařízení pro strojírenství, zejména pro automobilový průmysl, včetně referenčních a nominálních výrobků a dílů, přesná strojní zařízení, lisovací nástroje pro výrobu výlisků z plechu, náležící do této třídy; (9) zařízení a přístroje vědecké, fotografické, optické, kinematografické, pro měření, kontrolu, a signalizaci, pro vědu a techniku a průmysl, měřicí a kontrolní přípravky, referenční a nominální přípravky, též kubingy a meisterboky pro strojírenský, automobilový a letecký průmysl, např. pro přesné polohování a ustavení dílů, jejich tvarové přesnosti a stálosti, datové kontrolní modely pro kontrolu navržených dílů pro strojírenství, automobilový a letecký průmysl, nosiče záznamů a informací, nosiče záznamů zvukových, optických a datových, počítače a výpočetní technika, včetně periferních zařízení k nim, servery, grafické stanice, hardware a software, telekomunikační technika, např. telefony a mobilní telefony, faxy, fotoaparáty a kamery včetně digitálních, kopírovací stroje, veškeré vybavení a příslušenství k těmto zařízením, přístrojům a výrobkům obsažené ve třídě 9, vybavení pro DTP studia; (12) transportní vozíky pro manipulaci např. měřících, svařovacích a kontrolních přípravků; (16) kancelářská technika, zejména elektrické psací stroje, rozmnožovací stroje, řezačky na papír, sešivačky; (37) montáž, údržba, opravy a servis výpočetní a kancelářské techniky, telekomunikačních zařízení a počítačových sítí a zařízení, přístrojů, nástrojů a výrobků shora uvedených ve třídě 7, 9 a 16; (40) kovoobrábění - přesná strojní výroba (na zakázku), přesné kovové výlisky na zakázku; (41) školicí činnost v oblasti řízení firemních procesů včetně implementace systémů pro jejich řízení, vzdělávací činnost v oblasti výpočetní techniky, školení operačních systémů a jejich správy, školení práce s grafickými programy, zejména pro projekční činnost; (42) tvorba, vývoj, zprostředkování a instalace softwaru včetně jeho aktualizací, programátorská činnost, tvorba a vývoj databázových, internetových a síťových aplikací, technická podpora on-line uživatelům výpočetní a telekomunikační techniky, software pro mobilní telefony,

počítačová grafika, poradenská činnost v oblasti výpočetní techniky, výzkumná, vývojová, konstrukční, inženýrská, projektová a poradenská činnost v oblasti výpočetní techniky a strojírenství, zejména pro automobilový a letecký průmysl, řešení podpory komplexních řešení vývoje a vývojových řetězců, konzultační činnost v oblasti počítačového řízení firemních procesů včetně implementace počítačových systémů pro řízení těchto procesů, tvorba výkresové dokumentace, prostorové modelování.

- (730) **DYTRON s. r. o.**, Na Valech 411/1, Nový Jičín, Česká
republika
(740) Ing. Smrčková Marie, patentový zástupce, Velflíkova 8,
Praha 6

- (210) **O 193319**
(220) 01.07.2003
(320) 01.07.2003
(511) 3, 5, 21
(540)

CIF AKTIVNÍ PĚNA

- (510) (3) saponátové čisticí, prací a mycí prostředky, prací přípravky a substance, přípravky na úpravu a apretaci tkanin, bělicí přípravky, přípravky k čištění, leštění, odmašťování a broušení, přípravky na mytí nádobí, mýdla, deodoranty pro osobní užití, přípravky pro ruční praní, čisticí a lešticí přípravky ve formě tkanin napuštěných přípravky a substancemi pro čištění a leštění; (5) dezinfekční prostředky, hygienické výrobky, přípravky k hubení živočišných škůdců, hmyzu a škodlivých zvířat, fungicidy, prostředky hubící choroboplodné zárodky, baktericidní prostředky, prostředky hubící parazity, prostředky na hubení řas, prostředky na hubení hmyzu, prostředky na hubení plevelu, dezodorizační prostředky jiné než pro osobní použití, přípravky k osvěžení vzduchu, prostředky odpuzující hmyz, vše v rozsahu této třídy; (21) neelektrické nástroje a materiály pro čisticí účely, čisticí a lešticí hadříky a prachovky, impregnované hadříky k čištění, k odstraňování prachu a k leštění, dávkovače, kartáče, houbičky k čištění nebo leštění, houby a stíradla, lapače a pastě, zařízení pro odpuzování, chytání nebo hubení hmyzu, škůdců a škodlivých zvířat, vše v rozsahu této třídy.
(730) **UNILEVER N. V.**, Weena 455, Rotterdam, Nizozemí
(740) Mgr. Petra Korejzová, KOREJZOVÁ & SPOL. Advokátní a
patentová kancelář, Spálená 29, Praha 1

- (210) **O 193327**
(220) 01.07.2003
(320) 01.07.2003
(511) 35, 40, 42
(540)



- (510) (35) zprostředkovatelská činnost v oblasti obchodu; (40) informace o zpracování a úpravě materiálů (kovu, dřeva, plastu, skla, textilu, kamene, betonu a papíru včetně kombinace uvedených materiálů); (42) grafická činnost a grafické návrhy, design.
(730) **Jakub Neumann**, Bezručova 639, Dobřichovice,
Česká republika

- (210) **O 193358**
(220) 02.07.2003

(320) 02.07.2003

(511) 32

(540)



(510) (32) nápoje nealkoholické, včetně nápojů šumivých a ovocných, stolní vody perlivé a neperlivé, včetně vod ochucených, pramenité stolní vody perlivé a neperlivé, včetně vod ochucených, minerální vody, včetně vod ochucených.

(590) Barevná

(730) **HBSW, akciová společnost**, Byňov 117, Česká republika

(740) Ing. Janský Bedřich, Květnická 674/2, Praha 10

(210) **O 193359**

(220) 02.07.2003

(320) 02.07.2003

(511) 32

(540)



(510) (32) nápoje nealkoholické, včetně nápojů šumivých a ovocných, stolní vody perlivé a neperlivé, včetně vod ochucených, pramenité stolní vody perlivé a neperlivé, včetně vod ochucených, minerální vody, včetně vod ochucených.

(590) Barevná

(730) **HBSW, akciová společnost**, Byňov 117, Česká republika

(740) Ing. Janský Bedřich, Květnická 674/2, Praha 10

(210) **O 193362**

(220) 02.07.2003

(320) 02.07.2003

(511) 37, 39, 42

(540)



**ŠUMAVSKÉ VODOVODY
A KANALIZACE A.S.**

(510) (37) stavebnictví, stavitelství; (39) zásobování vodou; (42) inženýrské práce (expertizy).

(730) **Šumavské vodovody a kanalizace a.s.**, Čsl. legii 37, Klatovy I, Česká republika(210) **O 193363**

(220) 02.07.2003

(320) 02.07.2003

(511) 36, 43

(540)



(510) (36) směnářská činnost; (43) ubytovací služby, hostinská činnost.

(730) **H & HOTELS s.r.o.**, Václavské náměstí 7/839, Praha 1, Česká republika

(740) Mgr. Termer David, Advokátní kancelář, Jandova 3, Praha 9 - Vysočany

(210) **O 193369**

(220) 02.07.2003

(320) 02.07.2003

(511) 25, 35, 40, 42

(540)



Irena Šikulová

(510) (25) oděvy a oděvní doplňky v rámci tř. 25; (35) aranžérská činnost; (40) šití oděvů; (42) návrhářská a designérská činnost.

(730) **Irena Šikulová**, Sídliště I/913, Bystřice nad Pernštejnem, Česká republika(210) **O 193385**

(220) 02.07.2003

(320) 02.07.2003

(511) 9, 16, 35, 41, 42

(540)

Institut Bohuslava Martinů

(510) (9) nosiče záznamů nahrané i nenahrané, audio nebo audiovizuální díla, audioprogramy, audiovizuální programy, videokazety nahrané i nenahrané, audiokazety nahrané i nenahrané, hudební díla, CD disky, programové vybavení pro počítače, software, databáze, databázové produkty, informace a záznamy obecně i v elektronické podobě, databáze, informační produkty samy o sobě i v elektronických datových, informačních a telekomunikačních sítích všeho druhu a na nosičích dat všeho druhu, související software a hardware, elektronické síť, multimediální aplikace, multimediální nebo informační katalogy, elektronické časopisy, elektronická periodika a knihy v elektronické podobě, počítačové hry, pohledy ilustrované se zvukovou nahrávkou; (16) papír, lepenka a výrobky z těchto materiálů zařazené ve třídě 16 zejména výrobky z papíru, plakáty, fotografie, pohlednice, gratulace, dopisní papíry, obálky, kalendáře zejména nástěnné a stolní, samolepky, obtisky, tužky, papírové tašky, umělohmotné tašky, obaly všeho druhu papírové, těžítka, tiskoviny, časopisy, periodika, knihy, databázové produkty v papírové formě, informační produkty obecně, data a databáze obecně na všech druzích papírových nosičů a přístupné libovolnou cestou, tiskárenské výrobky, materiál pro umělce, štetce a kancelářské potřeby, plastické nebo papírové obaly obecně, listy (papírové), umělecké nebo ozdobné předměty z papíru nebo plastických hmot v rámci této třídy; (35) reklamní, inzertní a propagační činnost, poskytování informací a informačních produktů v oblasti obchodní; (41) nakladatelská a vydavatelská činnost, ediční činnost, publikační činnost, nahrávání nosičů zvukových nebo obrazově zvukových, zprostředkování v oblasti kultury, umění, výchovy a vzdělávání, výchovná a vzdělávací činnost, podpora umělců, podpora, organizace a pořádání kulturních a vzdělávacích projektů, aktivit, výstav a koncertů, rozšiřování, správa a osvěta děl Bohuslava Martinů, poskytování informací a informačních produktů v

oblasti kulturní; (42) poskytování informací a (540) informačních produktů v oblasti vědecké.

(730) **NADACE BOHUSLAVA MARTINŮ**, Besední 3,
Praha 1, Česká republika

(740) Ing. Dušek Stanislav, patentový zástupce, Medinská 530,
Praha 9 - Klánovice

(210) **O 193386**

(220) 02.07.2003

(320) 02.07.2003

(511) 9, 16, 35, 41, 42

(540)



(510) (9) nosiče záznamů nahrané i nenahrané, audio nebo audiovizuální díla, audioprogramy, audiovizuální programy, videokazety nahrané i nenahrané, audiokazety nahrané i nenahrané, hudební díla, CD disky, programové vybavení pro počítače, software, databáze, databázové produkty, informace a záznamy obecně i v elektronické podobě, databáze, informační produkty samy o sobě i v elektronických datových, informačních a telekomunikačních sítích všeho druhu a na nosičích dat všeho druhu, související software a hardware, elektronické sítě, multimediální aplikace, multimediální nebo informační katalogy, elektronické časopisy, elektronická periodika a knihy v elektronické podobě, počítačové hry, pohledy ilustrované se zvukovou nahrávkou; (16) papír, lepenka a výrobky z těchto materiálů zatříděné ve třídě 16 zejména výrobky z papíru, plakáty, fotografie, pohlednice, gratulace, dopisní papíry, obálky, kalendáře zejména nástěnné a stolní, samolepky, obtisky, tužky, papírové tašky, umělohmotné tašky, obaly všeho druhu papírové, těžítka, tiskoviny, časopisy, periodika, knihy, databázové produkty v papírové formě, informační produkty obecně, data a databáze obecně na všech druzích papírových nosičů a přístupné libovolnou cestou, tiskárenské výrobky, materiál pro umělce, štětce a kancelářské potřeby, plastické nebo papírové obaly obecně, listy (papírové), umělecké nebo ozdobné předměty z papíru nebo plastických hmot v rámci této třídy; (35) reklamní, inzertní a propagační činnost, poskytování informací a informačních produktů v oblasti obchodní; (41) nakladatelská a vydavatelská činnost, ediční činnost, publikační činnost, nahrávání nosičů zvukových nebo obrazově zvukových, zprostředkování v oblasti kultury, umění, výchovy a vzdělávání, výchovná a vzdělávací činnost, podpora umělců, podpora, organizace a pořádání kulturních a vzdělávacích projektů, aktivit, výstav a koncertů, rozšiřování, správa a osvěta děl Bohuslava Martinů, poskytování informací a informačních produktů v oblasti kulturní; (42) poskytování informací a informačních produktů v oblasti vědecké.

(730) **NADACE BOHUSLAVA MARTINŮ**, Besední 3,
Praha 1, Česká republika

(740) Ing. Dušek Stanislav, patentový zástupce, Medinská 530,
Praha 9 - Klánovice

(210) **O 193392**

(220) 02.07.2003

(320) 02.07.2003

(511) 3, 9, 11, 12, 22, 27

CONTINENTAL FLYING SPUR

(510) (3) čistící, leštící, odmašťovací a brousící přípravky určené pro péči o motorová vozidla, krémy, leštěnky a pasty pro motorová vozidla, krémy, leštěnky a pasty na kůži; (9) autorádia, kazetové přehrávače pro motorová vozidla, CD přehrávače pro motorová vozidla, MD přehrávače pro motorová vozidla, MP3 přehrávače pro motorová vozidla, DVD přehrávače pro motorová vozidla, zásobníky pro audiokazety, kompaktní disky a minidisky, hasící přístroje pro motorová vozidla, nabíječky akumulátorů, vybavení pro nabíjení akumulátorů, monitory pro nabíjení akumulátorů; (11) přístroje pro osvětlení, topení a ventilaci, vše určené pro motorová vozidla, přenosné vzduchové komory pro uskladnění a ochranu motorových vozidel zahrnující ventilátory a přístroje na filtraci vzduchu; (12) motorová vozidla, jejich části a příslušenství, sněhové řetězy pro kola motorových vozidel, pneumatiky pro motorová vozidla, plnogumové pneumatiky, litinová kola pro motorová vozidla, zástěrky pro motorová vozidla, volanty pro motorová vozidla, bezpečnostní dětské autosedačky, servírovací panely (stolky) pro motorová vozidla, vnitřní zrcátka (např. na sluneční clony) pro motorová vozidla, stupátka pro motorová vozidla, ochranné sítě zavazadel pro motorová vozidla, klaksony motorových vozidel, rámečky a kryty světlometů, bezpečnostní alarmy couvání pro vozidla, poplašná zabezpečovací zařízení a přístroje pro motorová vozidla, nosiče lyží pro motorová vozidla, brzdové komponenty pro motorová vozidla, hlavice řadicích pák pro motorová vozidla, masky ventilátorů, dřevěné obložení pro motorová vozidla, části a příslušenství pro výše uvedené výrobky; (22) plachty a příkrývky pro automobily; (27) předložky a koberečky pro motorová vozidla.

(730) **Bentley Motors Limited**, Crewe, Cheshire, Velká Británie

(740) JUDr. Korejzová Zdeňka, KOREJZOVÁ & SPOL.
Advokátní a patentová kancelář, Spálená 29, Praha 1

(210) **O 193393**

(220) 02.07.2003

(320) 08.01.2003

(511) 9

(540)

INFOPATH

(510) (9) počítačový software, jmenovitě projektový software, programy pro úpravu dat, pro zveřejňování a editaci dokumentů, počítačové programy užívané v návrhářství, projektování a kompletaci dokumentů a počítačové programy pro zasilání dokumentů mezi uživateli.

(730) **Microsoft Corporation**, One Microsoft Way,
Redmond, Spojené státy americké, Washington

(740) JUDr. Petr Kalenský, Společná advokátní kancelář Všečečka
Zelený Švorčík Kalenský a Partneři, Hálkova 2, Praha 2

(210) **O 193394**

(220) 02.07.2003

(320) 02.07.2003

(511) 35

(540)

ILS

(510) (35) služby obchodních konzultací, analýzy, dohledy, poradenství a pomoc při řízení obchodní činnosti.

(730) **Chevron Texaco Corporation, společnost řízená a existující dle práva státu Delaware**, 6001

Bollinger Canyon Road, San Ramon, Spojené státy americké, California

(740) JUDr. Petr Kalenský, Společná advokátní kancelář Všeťečka Zelený Švorčík Kalenský a Partneři, Hálkova 2, Praha 2

(210) **O 193395**

(220) 02.07.2003

(320) 02.07.2003

(511) 1

(540) **SPECTRASYN ULTRA**

(510) (1) petrochemické kapaliny užívané jako komponenty syntetických mazadel pro užití v motorových vozidlech a v průmyslu, gelové sloučeninové náplně, chráničí optická vlákna v optických kabelech.

(730) **Exxon Mobil Corporation**, 5959 Las Colinas

Boulevard, Irving, Spojené státy americké, Texas

(740) JUDr. Petr Kalenský, Společná advokátní kancelář Všeťečka Zelený Švorčík Kalenský a Partneři, Hálkova 2, Praha 2

(210) **O 193396**

(220) 02.07.2003

(320) 02.07.2003

(511) 31

(540) **NUTRA NUGGETS**

(510) (31) krmiva pro domácí zvířata, krmiva pro kočky a krmiva pro psy.

(730) **SCHELL & KAMPETER, INC.**, 103 North Olive,

Meta, Spojené státy americké, Missouri

(740) JUDr. Otakar Švorčík, Společná advokátní kancelář Všeťečka Zelený Švorčík Kalenský a partneři, Hálkova 2, Praha 2

(210) **O 193398**

(220) 02.07.2003

(320) 02.07.2003

(511) 1, 7, 37

(540) **HANGERS**

(510) (1) chemikálie, zejména smáčedla pro použití při přípravě povrchu v průmyslových chemických procesech, recyklování, odpadovém hospodářství, průmyslovém chemickém odlučování, při extrahování a dispersi v průmyslu umělých hmot, v textilním průmyslu, automobilovém průmyslu a v průmyslu povrchové úpravy kovů a povrchového zušlechťování, zejména ochranné prostředky vláken pro oděvy, textilie a koberce a ochranné prostředky vláken pro použití při chemickém čištění za sucha; (7) strojní zařízení pro průmyslové a komerční použití, zejména stroje používající oxid uhličitý při chemickém čištění za sucha, v průmyslových oborech čištění oděvů, čištění kovů, čištění plastů a zpracování textilií; (37) služby chemického čištění za sucha, zejména čištění, žehlení, praní a sušení, spravování, mandlování, opravování a praní oděvů.

(730) **Cool Clean Technologies, Inc.**, 3505 County Road

42 West, Burnsville, Spojené státy americké,

Minnesota

(740) JUDr. Rott Vladimír, Rott, Růžička a Guttman, patentová, známková a právní kancelář, Nad Štolou 12, Praha 7

(210) **O 193399**

(220) 02.07.2003

(320) 02.07.2003

(511) 9

(540)

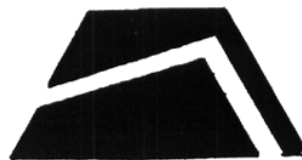

(510) (9) telekomunikační zařízení včetně mobilních telefonů, osobní digitální diáře, audio vybavení, bezdrátové i kabelové komunikační přístroje, audiovizuální přístroje, zařízení pro automatizaci kanceláře, spínače pro nastavování ladění a síly zvuku, elektronické ovládací prvky pro těžké strojírenství, řídicí součástky pro osobní digitální diáře, senzory citlivé na tlak, systémy klávesnic pro mobilní telefony, osobní počítače, dálková ovládání, osobní digitální diáře, vodivé a nevodivé pryžové spínače, zejména panelové a kontaktní pryžové spínače, pro zařízení pro automatizaci kanceláře, jako například mobilní komunikační přístroje, telefony, kalkulačky, elektronické domácí spotřebiče, zařízení na zpracování textu, osobní počítače, měřicí přístroje, audio vybavení, osobní digitální diáře a všechny ostatní druhy elektronických spotřebičů, které vyžadují zařízení se vstupem prostřednictvím klávesnice, vysokovýkonné pryžové válce a lišty tisknoucí laserovým paprskem pro faxové přístroje, tiskárny a přehrávače kompaktních disků, pryžové tlumiče pro periferie počítačů včetně tenkých, vysokorychlostních optických diskových přístrojů a audio vybavení, elastomerické konektory vyrobené z vodivé a nevodivé pryže, včetně mikropáskových konektorů používaných k propojování displejů s tekutými krystaly s deskami s tištěnými spoji pro použití v telekomunikačních zařízeních a multimediálních produktech včetně kalkulaček, digitálních hodinek, hodin, zařízení na, zpracování textu, zařízení pro automatizaci kanceláře, telefonních mikrofonů, reproduktorů a všech ostatních druhů elektronických zařízení, tlumiče pro použití s elektronickými výrobky, zejména olejové tlumiče, vzduchové tlumiče, svítelnové tlumiče, snímací tlumiče a anizotropní tlumiče, zařízení proti rázům používaná v počítačových perifériích a digitálních audio systémech a jako protirázové a protivibrační zařízení, automobilní elektronika včetně audio systémů do vozidel, spínačů ve vozidlech, řídicích senzorů pro airbagy, konektory včetně mikropáskových konektorů pro automobilní elektroniku, elektroluminiscenční zařízení pro displeje s podsvětlením a displeje s tekutými krystaly, elektronické obvody.

(730) **POLYMATECH CO., LTD.**, 4-8-16, Nihonbashi-Honcho, Chuo-Ku, Tokyo, Japonsko

(740) JUDr. Rott Vladimír, Rott, Růžička a Guttman, patentová, známková a právní kancelář, Nad Štolou 12, Praha 7

(210) **O 193400**

(220) 02.07.2003

(320) 02.07.2003

(511) 9

(540)

POLYMATECH

(510) (9) telekomunikační zařízení včetně mobilních telefonů, osobní digitální diáře, audio vybavení, bezdrátové i kabelové komunikační přístroje, audiovizuální přístroje, zařízení pro automatizaci kanceláře, spínače pro nastavování ladění a síly zvuku, elektronické ovládací prvky pro těžké strojírenství, řídicí součástky pro osobní digitální diáře, senzory citlivé na tlak, systémy klávesnic pro mobilní telefony, osobní počítače, dálková ovládání, osobní digitální diáře, vodivé a nevodivé pryžové spínače,

zejména panelové a kontaktní pryžové spínače pro zařízení pro automatizaci kanceláře, jako například mobilní komunikační přístroje, telefony, kalkulačky, elektronické domácí spotřebiče, zařízení na zpracování textu, osobní počítače, měřicí přístroje, audio vybavení, osobní digitální diáře a všechny ostatní druhy elektronických spotřebičů, které vyžadují zařízení se vstupem prostřednictvím klávesnice, vysokovýkonné pryžové válce a lišty tisknoucí laserovým paprskem pro faxové přístroje, tiskárny a přehrávače kompaktních disků, pryžové tlumiče pro periferie počítačů včetně tenkých, vysokorychlostních optických diskových přístrojů a audio vybavení, elastomerické konektory vyrobené z vodivé a nevodivé pryže, včetně mikropáskových konektorů používaných k propojování displejů s tekutými krystaly s deskami s tištěnými spoji pro použití v telekomunikačních zařízeních a multimediálních produktech včetně kalkulaček, digitálních hodinek, hodin, zařízení na zpracování textu, zařízení pro automatizaci kanceláře, telefonních mikrofonů, reproduktorů a všech ostatních druhů elektronických zařízení, tlumiče pro použití s elektronickými výrobky, zejména olejové tlumiče, vzduchové tlumiče, svítlnové tlumiče, snímací tlumiče a anizotropní tlumiče, zařízení proti rázům používaná v počítačových perifériích a digitálních audio systémech a jako protirázové a protivibrační zařízení, automobilní elektronika včetně audio systémů do vozidel, spínačů ve vozidlech, řídicích senzorů pro airbagy, konektory včetně mikropáskových konektorů pro automobilní elektroniku, elektroluminiscenční zařízení pro displeje s podsvětlením a displeje s tekutými krystaly, elektronické obvody.

(730) **POLYMATECH CO., LTD.**, 4-8-16, Nihonbashi-Honcho, Chuo-Ku, Tokyo, Japonsko

(740) JUDr. Rott Vladimír, Rott, Růžička a Guttman, patentová, známková a právní kancelář, Nad Štolou 12, Praha 7

(210) **O 193401**

(220) 02.07.2003

(320) 02.07.2003

(511) 29, 32, 33

(540)



(510) (29) maso, ryby, drůbež, zvěřina, paštiky, masové výtažky, ovoce a zelenina konzervované, sušené a zavařené, želé, džemy, kompoty, vejce, mléko a mléčné výrobky jako mléčné nápoje, kefir, kumys, kakaové a kávové nápoje s mlékem, oleje a tuky jedlé, ovocné dřevě; (32) piva všeho druhu, vody minerální a šumivé a jiné nealkoholické nápoje, sirupy a jiné přípravky k přípravě nápojů, ovocné šťávy a nápoje z ovocných šťáv, energetické nápoje, iontové nápoje; (33) alkoholické nápoje.

(730) **INTERFOOD Ltd. spol. s r. o.**, Opavská 145, Dolní Benešov - Zábřeh, Česká republika

(740) Müller Václav, patentový zástupce, Filipova 2016, Praha 4

(210) **O 193461**

(220) 03.07.2003

(320) 03.07.2003

(511) 6, 17, 19, 37

(540)



(510) (6) obecné kovy v surovém a polozpracovaném stavu, stavební materiály kovové, kovové konstrukce, šrouby a vruty všeho druhu, zejména šrouby a vruty do dřeva a kovu, hřebíky všeho druhu, zejména hřebíky stavební, strojní kroucené a konvexní, zámečnické výrobky, kovové konstrukce skleníků, kovové bazény a nádrže; (17) plasty a výrobky z plastů v rámci této třídy, jako jsou polotovary, těsnící a izolační hmoty a ohebné nekovové trubky, roury a vložky; (19) jímký, nádrže na vodu, nádrže na chemikálie, septiky, bazény, brouzdaliště, vodoměrné šachty, zahradní pažení, normé stěny, plastové zachytávače (separátory) ropných látek - vše zařazené v této třídě; (37) stavebnictví, opravárenské a instalační služby, zejména instalace bazénů, čistíren odpadních vod, služby spojené s údržbou a zazimováním bazénů, vložkování propustných jímek a nádrží, zejména polypropylenem.

(730) **BZK PLUS s. r. o.**, Kestřany 147, Kestřany, Česká republika

(740) JUDr. Aleš Zábřeh, advokát a patentový zástupce, Na Beránce 2, Praha 6

(210) **O 193462**

(220) 03.07.2003

(320) 03.07.2003

(511) 9, 16, 35, 38, 41, 42

(540)



(510) (9) informační katalogy, časopisy, periodika a knihy v elektronické podobě, on-line databáze; (16) časopisy, knihy, tiskoviny; (35) reklamní činnost, reklamní, inzertní a propagační činnost prostřednictvím datové nebo informační sítě, komerční využití internetu v oblastech komerčních internetových médií; (38) šíření elektronických časopisů, elektronických periodik a knih v elektronické podobě prostřednictvím datové, elektronické, telekomunikační počítačové sítě, zejména Internetu; (41) vydavatelská a nakladatelská činnost, vydávání elektronických časopisů, knih, periodik on-line a internetových novin; (42) tvorba elektronických časopisů, periodik, knih v elektronické podobě, tvorba a správa webových stránek.

(730) **CCB, s. r. o.**, Okružní 17, Brno, Česká republika

(740) Ing. Musil Dobroslov, patentová kancelář, Cejl 38, Brno

(210) **O 193463**

(220) 03.07.2003

(320) 03.07.2003

(511) 35, 36

(540)



(510) (35) zprostředkování obchodních záležitostí, správa cizích obchodních zájmů, průzkum a analýzy trhů, poradenství a organizace v ekonomických otázkách, marketing, inzertní činnost, obchodně informační kanceláře, organizační poradny; (36) finančníctví, daňové odhady, agentury (zprostředkovatelné) pro obligace a jiné cenné papíry pro movitost, nemovitost nebo pozemky, pro zemědělské úvěry a pro pojišťovnictví, zprostředkování koupě a prodeje cenných papírů, zprostředkování koupě a prodeje obligací a jiných cenných papírů pro movitost,

nemovitosti, zemědělské úvěry, pojištění atd., průběžné financování, financování nemovitostí, finanční odhady, finanční a peněžní operace či transakce, finanční plánování, poradenství, upisování, zápůjčky, zprostředkování finančních operací, bankovní obchody, obchodování s cennými papíry, zprostředkování úvěrů, úvěrní družstva, úvěrové poradenství, výpůjčky, hypotekární výpůjčky, zprostředkování obchodů s nemovitostmi a hypotékami, investice, investiční trusty, kapitálové investice, správa majetku, pojišťovnictví, pojišťovací agentí a agentury, pojištění majetkové, nemocenské, zdravotní, požární, úrazové, pojištění záruk, pojištění životní rizikové, pojištění životní kapitálové, pojištění cestovní, pojišťovací jednatelství, pojišťování, spoření termínované i netermínované, stavební i fondové, spořitelny, spořitelní družstva, správa majetku, penzijní pojištění a připojištění, inkasa pohledávek.

(590) Barevná

(730) **FINANČNÍ PORADENSTVÍ, s. r. o.**, Květnového vítězství 1361, Praha 4, Česká republika(210) **O 193464**

(220) 03.07.2003

(320) 03.07.2003

(511) 1, 2, 19

(540)

COLORETTA

(510) (1) lepidla pro průmysl a stavebnictví, plastické hmoty v surovém stavu, umělé pryskyřice v surovém stavu, plastické granuláty k dalšímu zpracování; (2) barvy, laky, mořidla, barviva, přírodní pryskyřice v surovém stavu, kovy listkové a práškové pro malíře, dekoratéry a umělce, přípravky proti korozi, tónovače a barviva pro řemesla a průmysl; (19) stavební materiály nekovové, dlaždice, obklady, stavební pisky, malty a plnidla, barvené stavební pisky, pojiva, stavební vyrovnávací a spárovací hmoty, barvené malty a šterkové hmoty, stavební sklo, skleněné dlaždice a krytiny, granulované sklo, lepicí malty pro obklady a dlažbu, podlahové a stěnové vyrovnávací, spárovací a šterkové hmoty, vápenné kaše, omítky.

(730) **Marek Chytil**, V Remízku 982, Praha 5, Česká republika(210) **O 193465**

(220) 03.07.2003

(320) 03.07.2003

(511) 1, 2, 19

(540)

BELKO

(510) (1) lepidla pro průmysl a stavebnictví, plastické hmoty v surovém stavu, umělé pryskyřice v surovém stavu, plastické granuláty k dalšímu zpracování; (2) barvy, laky, mořidla, barviva, přírodní pryskyřice v surovém stavu, kovy listkové a práškové pro malíře, dekoratéry a umělce, přípravky proti korozi, tónovače a barviva pro řemesla a průmysl; (19) stavební materiály nekovové, dlaždice, obklady, stavební pisky, malty a plnidla, barvené stavební pisky, pojiva, stavební vyrovnávací a spárovací hmoty, barvené malty a šterkové hmoty, stavební sklo, skleněné dlaždice a krytiny, granulované sklo, lepicí malty pro obklady a dlažbu, podlahové a stěnové vyrovnávací, spárovací a šterkové hmoty, vápenné kaše, omítky.

(730) **Marek Chytil**, V Remízku 982, Praha 5, Česká republika(210) **O 193466**

(220) 03.07.2003

(320) 03.07.2003

(511) 1, 2, 19

(540)

GLET

(510) (1) lepidla pro průmysl a stavebnictví, plastické hmoty v surovém stavu, umělé pryskyřice v surovém stavu, plastické granuláty k dalšímu zpracování; (2) barvy, laky, mořidla, barviva, přírodní pryskyřice v surovém stavu, kovy listkové a práškové pro malíře, dekoratéry a umělce, přípravky proti korozi, tónovače a barviva pro řemesla a průmysl; (19) stavební materiály nekovové, dlaždice, obklady, stavební pisky, malty a plnidla, barvené stavební pisky, pojiva, stavební vyrovnávací a spárovací hmoty, barvené malty a šterkové hmoty, stavební sklo, skleněné dlaždice a krytiny, granulované sklo, lepicí malty pro obklady a dlažbu, podlahové a stěnové vyrovnávací, spárovací a šterkové hmoty, vápenné kaše, omítky.

(730) **Marek Chytil**, V Remízku 982, Praha 5, Česká republika(210) **O 193479**

(220) 04.07.2003

(320) 04.07.2003

(511) 19, 37, 39

(540)

COLEMAN
0-0-express

(510) (19) stavební materiály nekovové všeho druhu, stavební konstrukce nekovové, neohebné trubky nekovové pro stavebnictví, potrubí (odbočky) nekovové, střešní krytiny nekovové, lešení (nekovová), nátěrové hmoty pro stavebnictví, papír pro stavebnictví, sklo (stavební), stavební hmoty (nekovové), šindele, dřevo polozpracované a stavební dřevo, trámy, prkna, překližky, lamino, nekovové desky, fošny, dřevěné obložení, dřevěné dláždění, nekovové dlaždice na podlahy, dýhy ze dřeva, plovoucí podlahy dřevěné a laminátové, parkety, parketové podlahy, podlahové dřevěné konstrukce, dlaždice na stěny pro stavebnictví (nekovové), obklady ve stavebnictví (nekovové), ploty (nekovové), okna, eurookna, střešní okna, dveře, zárubně a prahy nekovové, překlady (okenní a dveřní nekovové), dřevěná schodiště nebo jiné truhlářské výrobky, asfalt, smůla, beton, cement, cihly, dehet, kámen stavební, lepenka, malta, mramor, omítky (omítkové směsi), plst pro stavební účely, překližka, příčky (nekovové), sádra, šterk, tvárnice, vápno, žáruvzdorné materiály, žula, okapové systémy plastové; (37) stavebnictví, provádění staveb, včetně jejich změn, udržovacích prací na nich a jejich odstraňování, provádění bytových, občanských, inženýrských a průmyslových staveb, vodovodních a kanalizačních sítí, zemní práce, cementace, izolování staveb, montáže lešení, zámečnictví, klempířství, pokrývačské služby (práce), služby opravářské, rekonstrukce střech, montážní a servisní práce ve stavebním a nábytkářském průmyslu, truhlářství, pronájem stavebních strojů a zařízení, zhotovování podlah,

pokládka podlahových konstrukcí, montáž a servis podlahových krytin, služby informační kanceláře v oboru stavebnictví, dozor nad stavbami, stavební informace, služby týkající se stavby budov, silnic, mostů, přehrad nebo přepravních linek a služby specializovaných podniků spadajících do oblasti stavebnictví, jako jsou služby malířů, instalatérů, topenářů nebo pokrývačů, služby opravářské, a to služby uvedení kteréhokoliv objektu do dobrého stavu po upotřebení, po vzniklých škodách, poškození nebo částečném zničení (restaurování budovy nebo jiného existujícího předmětu, který se stal nevyhovujícím oproti svému původnímu stavu); (39) doprava, malonákladová expresní doprava, balení a skladování zboží, organizování cest, služby týkající se pronájmu dopravních vozidel, služby týkající se provozu na letištích - v rámci této třídy, služby týkající se balení zboží před odesláním, služby týkající se sdělování informací ohledně cesty nebo dopravy zboží, které poskytují agenti nebo turistické kanceláře, služby týkající se kontroly vozidel nebo zboží před dopravou, doprava materiálu.

- (590) Barevná
 (730) **Coleman S.I., a.s.**, Bobrky 478, Vsetín, Česká republika
 (740) Ing. Pavel Nádvořník, Sokola Tůmy 1, Ostrava - Hulváky

- (210) **O 193481**
 (220) 04.07.2003
 (320) 04.07.2003
 (511) 6, 35, 37
 (540)

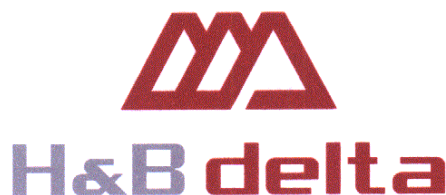

- (510) (6) kovové stavební materiály a stavební prvky, kovové stavební materiály přenosné, kovové výrobky zámečnické a klempířské, kovové trubky, plechy, konstrukce z kovu, kovové spojovací materiály, stavební sklo a stavební plasty, nábytkové kování, okapové systémy, střešní krytiny kovové, stavební lešení kovové; (35) provádění analýz stavebních nákladů, analýzy cen stavebních materiálů a prací, posuzování efektivnosti a racionalizace stavebních prací, marketingové služby, pomoc při řízení stavebních podniků a projektů - v rámci této třídy, organizační a ekonomické poradenství, činnost organizačních a ekonomických poradců, obchodní nebo podnikatelské informace, dražby, provádění veřejných dražeb, vedení dražeb, oceňování obchodních podniků, kopírování nebo rozmnožování dokumentů, dokladů; (37) stavebnictví, provádění staveb, včetně jejich změn, udržovacích prací na nich a jejich odstraňování, provádění bytových, občanských, inženýrských a průmyslových staveb, vodovodních a kanalizačních sítí, zemní práce, cementace, izolování staveb, montáže lešení, zámečnictví - v rámci této třídy, klempířství, pokrývačské služby (práce), služby opravářské, rekonstrukce střech, montážní a servisní práce ve stavebním a nábytkářském průmyslu, truhlářství - v rámci této třídy, pronájem stavebních strojů a zařízení, zhotovování podlah, pokládka podlahových konstrukcí, montáž a servis podlahových krytin, služby informační kanceláře v oboru stavebnictví, dozor nad stavbami, stavební informace, služby týkající se stavby budov, silnic, mostů, přehrad nebo přepravních linek a služby specializovaných podniků spadajících do oblasti stavebnictví, jako jsou služby malířů, instalatérů, topenářů nebo pokrývačů, služby opravářské, a to služby uvedení

kteréhokoliv objektu do dobrého stavu po upotřebení, po vzniklých škodách, poškození nebo částečném zničení (restaurování budovy nebo jiného existujícího předmětu, který se stal nevyhovujícím oproti svému původnímu stavu).

- (590) Barevná
 (730) **H&B delta, s. r. o.**, Smetanova 1484, Vsetín, Česká republika
 (740) Ing. Pavel Nádvořník, Sokola Tůmy 1, Ostrava - Hulváky

- (210) **O 193483**
 (220) 04.07.2003
 (320) 04.07.2003
 (511) 4, 9, 11, 35, 36, 37, 39, 40, 41, 42, 43
 (540)



- (510) (4) plyny palivové a pohonné; (9) přístroje pro kontrolu, signalizaci a regulaci, měřicí přístroje, přístroje na rozbor plynů, elektronická zařízení zařazená do třídy 9; (11) bezpečnostní zařízení pro plynová zařízení a pro potrubní rozvody, potrubí pro rozvod medií a drobné součásti pro rozvody medií - v rámci této třídy; (35) elektronické zpracování dat, zprostředkovatelství v obchodní činnosti; (36) investorská činnost, pronájem bytů a nebytových prostor, zprostředkovatelství ve finančních službách; (37) instalace, montáže, opravy, údržba a revize průmyslových a strojních zařízení, elektrických a plynových zařízení, zajišťování odborného dozoru nad touto činností, instalace rozvodných sítí, zajišťování nepřetržitě a havarijní služby, opravy a údržba motorových vozidel, pronajímání stavebních zařízení a mechanismů, jako jsou bagry, rypadla a buldozery, montáž měřidel, mechanizované zemní práce, zajišťování služeb spojených s provozem budov, jako jsou údržba a opravy staveb, prohlídky, údržba a opravy technického zařízení, úklid nebytových prostor, zprostředkovatelství ve stavebnictví, opravárenství a instalačních službách; (39) automobilová doprava, pronájem motorových vozidel, rozvod energie, doprava medií, zejména plynu, potrubními systémy a jeho distribuce, zprostředkovatelství v dopravě; (40) výroba energie, zprostředkovatelství při výrobě energie; (41) školení a instruktážní výcvik, zprostředkovatelství školení a výcviku; (42) pořizování technických dobrozdání, inženýrská činnost, expertizy, projekty, analýzy, měření a testování - v rámci této třídy, poradenská činnost v energetice, tvorba a pronájem počítačového software, odborné poradenství v oblasti plynárenství, zprostředkovatelství v uvedených službách; (43) ubytovací služby, zprostředkovatelství ubytování.

- (590) Barevná
 (730) **Západočeská plynárenská, a.s.**, Ed. Beneše 2439/70-2438/72, Plzeň, Česká republika
 (740) JUDr. Jaromír Tichý, Tichý & Poláček patentoprávní a známková kancelář, Dominikánská 6, Plzeň

- (210) **O 193498**
 (220) 04.07.2003
 (320) 04.07.2003
 (511) 35, 41

(540)



(510) (35) pomoc při řízení obchodních aktivit; (41) organizování a vedení konferencí, vzdělávací informace.

(730) **Software Media s.r.o.**, U Krbu 2395/17, Praha 10, Česká republika

(210) **O 193499**

(220) 04.07.2003

(320) 04.07.2003

(511) 25, 28, 35

(540) **DOMINATOR - značka
exkluzivního squashového
oblečení**

(510) (25) oděvy, saka, kalhoty, svetry, košile, obleky, sukně, pláště, kostýmy, cvičební úbory, oděvní doplňky spadající do tř. 25 jako pásky ke kmaším, klapky na uši, kravaty, motýlky, šály, rukavice, klobouky, čepice, ponožky, šle, spodní prádlo, kožešinové ozdoby oděvní, blůzy, barety, šátky, podkolenky, boty, turistické oděvy, opasky, pracovní oděvy, oděvy pro volný čas, zejména pro sport, spadající do této třídy; (28) vánoční stromečky umělé, ozdoby na vánoční stromečky, jako vánoční řetězy, věnce, svíčky na svíčky pro vánoční stromečky, hry, hračky mechanické, hudební, fyzikální, včetně hraček pro domácí zvířata, tělocvičné a sportovní nářadí, jako míče hrací fotbalové, volejbalové, basketbalové, tenisové, míčky na stolní tenis, squash, badmintonové, rakety a pátky tenisové, na stolní tenis, badmintonové, squashové, chrániče loketní, kolenní a holenní (jako sportovní potřeby), míčky na hraní, rybářské potřeby zařazené v této třídě včetně návnad, nářadí pro zimní sporty, nářadí pro sportovní hry, výrobky plážové a koupací, jako plavecké a potápěčské ploutve, šermířské sečné a bodné zbraně; (35) propagační činnost, reklama, pomoc při řízení obchodu, obchodní administrativní, kancelářské práce.

(730) **DOMINATOR s.r.o.**, Kundratka 17a, Praha 8 - Libeň, Česká republika

(740) Müller Václav, patentový zástupce, Filipova 2016, Praha 4

(210) **O 193501**

(220) 04.07.2003

(320) 04.07.2003

(511) 6, 35, 40, 42

(540) **DARDANUS**

(510) (6) obecné kovy v surovém a polozpracovaném stavu a jejich slitiny, kovové stavební konstrukce, též nepřenosné a stavební ocelové dílce, drobné kování pro stavební účely, plech, plechové tabule a svitky, plechové zboží spadající do této třídy, kovové mřížky a mřížoví, kovový spojovací materiál, kovový šrot, zámečnické potřeby a výrobky kovové, trezory a bezpečnostní schránky; (35) poradenství a pomoc při řízení obchodní činnosti, obchodní informace, zprostředkovatelská činnost v oblasti obchodu, zakázek, předvádění zboží, zprostředkování interaktivní obchodní činnosti (Internet), vytváření a provozování obchodních sítí; (40) poradenství a zprostředkovatelská činnost v oblasti kovovýroby; (42) konstruktérská a projekční činnost ve strojírenství, inženýrské práce, zpracování studií

jejich proveditelnosti, odborné technické poradenství a vypracovávání posudků, technické informace, zejména z oblasti strojírenství, dozor a technická inspekce, znalecké posudky, expertizy a tvorba předpisů pro provoz a údržbu zařízení, tvorba programového vybavení, zpracování dilenské a montážní výkresové dokumentace, měření okamžitého mechanického napětí, revize a zkoušky stavebních i technologických ocelových konstrukcí, rozbor mechanicko fyzikálních vlastností materiálů.

(730) **Jindřich Kolařík**, Klicperova 2825, Frýdek - Místek, Česká republika

(740) Pacl Václav, patentový zástupce, Okrajová 4a, Havířov - Podlesí

(210) **O 193515**

(220) 07.07.2003

(320) 07.07.2003

(511) 18, 25, 28

(540)



(510) (18) kůže, imitace kůže, cestovní potřeby, kufry, zavazadla spadající do této třídy; (25) oděvy, obuv, kloboučnické zboží; (28) potřeby pro gymnastiku a sport spadající do této třídy.

(730) **Petr Neumann**, Jiráskova 1815, Vsetín, Česká republika

(210) **O 193520**

(220) 07.07.2003

(320) 07.07.2003

(511) 6, 7

(540)

SOLO - N

(510) (6) prvky předpjatých konstrukcí, zejména kovová kotvení, předpínací kovové tyče, pásovina, zemní a skalní kotvy obsažené v kovových hlavách a pásovinách, namáhané pruty a kotevní bloky, kovové tvary zahrnující posuvné bednění vodorovně i svisle a tvary pro výrobu prefabrikovaných betonových stavebních prvků jak pro předem i dodatečně předpjaté i nepředpjaté konstrukce, všechny shora zmíněné výrobky pro použití zejména v konstrukcích pozemních staveb, průmyslových staveb, mostních a inženýrských staveb s podpěrami i bez podpěr; (7) vybavení pro techniku dodatečného předpínání, zejména hydraulické lisy a pomocná zařízení včetně pumpovacích zařízení, zvedací převody v hydraulických lisech a pomocná zařízení pro ně, zejména pumpovací zařízení a řídicí mechanismy pro vodorovně a svisle posuvná bednění, stroje a zařízení pro zhotovování kotev, pásů, prutů, tyčí a transportérů, všechny shora zmíněné výrobky pro použití zejména v konstrukcích pozemních staveb, průmyslových staveb, mostních a inženýrských staveb s podpěrami i bez podpěr.

(730) **NAPKO spol. s r. o.**, Jilemnického 29/46, Olomouc-Nedvězí, Česká republika

(740) Ing. Petr Soukup, patentový a známkový zástupce, Švédská 3, Olomouc

(210) **O 193524**

(220) 07.07.2003

(320) 07.07.2003

(511) 35, 37, 39, 44, 45

(540)

**HPF CLEAN s.r.o.**

(510) (35) poradenství o efektivnosti provozu a racionalizace práce, zejména komplexní návrhy úklidu objektů včetně technologie, zařízení, prostředků a normování práce; (37) pravidelný úklid v objektech, mytí oken, čištění koberců, strojní mytí podlah, úklidy po renovaci a stavebních pracích, periodické speciální úklidy, speciální a stavební práce, zejména: renovace podlahových krytin, broušení mramorů, teras, krystalizace podlah, polymerizace podlah, odsávání prachu z těžce přístupných míst, odstraňování vodního kamene, desinfekce, čištění technologií, strojů a zařízení, malby a nátěry, provádění jednoduchých staveb, jejich změn a odstraňování (sádkartóny atd.), čištění budov, zejména odstraňování grafitti, mytí pláštěů, budov, práce ve výškách, zejména odsávání prachu ze vzduchotechniky, osvětlení, rozvodů, vody či elektropříslušenství, čištění výtahových šachet a světlíků; (39) správa parkovišť; (44) zahradnické služby, zejména péče o zeleň; (45) bezpečnostní služby, zejména ostraha areálu.

(730) **HPF CLEAN s. r. o.**, Teslova 2, Ostrava, Česká republika

(740) Ing. Zdeněk Michálek, HM PARTNERS, s. r. o., 28. října 150, Ostrava

(210) **O 193599**

(220) 08.07.2003

(320) 08.07.2003

(511) 9, 16, 35, 41

(540)

Mladá fronta - BIZ

(510) (9) nahrané a nenahrané nosiče záznamů zvuku a obrazu, zejména audio a video kazety, magnetofonové pásky, gramofonové desky, kompaktní desky, videodisky; (16) knihy a ostatní periodické i neperiodické publikace, tiskoviny, letáky, bibliofilie, kalendáře, reklamní a propagační tiskoviny; (35) marketing, reklama, inzertní a organizování výstav pro reklamní a komerční účely, propagační činnost; (41) vydavatelství a nakladatelství, organizování kulturních výstav.

(730) **Mladá fronta, a. s.**, Radlická 61, Praha 5, Česká republika

(210) **O 193645**

(220) 09.07.2003

(320) 09.07.2003

(511) 33, 35

(540)



(510) (33) alkoholické nápoje s výjimkou pív; (35) reklamní a propagační činnost, pomoc při řízení obchodní činnosti.

(730) **HERBA ALKO, s. r. o.**, Palackého 16, Štítina, Česká republika

(740) RNDr. Zdeňka Halaxová, TETRAPAT, Horní náměstí 7, Olomouc

(210) **O 193649**

(220) 09.07.2003

(320) 09.07.2003

(511) 35, 41, 42

(540)

PROEBIZ

(510) (35) propagační činnost, pomoc při řízení obchodní činnosti, on-line nákupní výběrová řízení; (41) vzdělávání; (42) návrh a vývoj počítačového hardwaru a softwaru, tvorba a správa webových stránek.

(730) **NAR marketing s.r.o.**, Čs. legií 1719/5, Moravská Ostrava, Česká republika

(210) **O 193650**

(220) 09.07.2003

(320) 09.07.2003

(511) 35, 41, 42

(540)

eova

(510) (35) propagační činnost, pomoc při řízení obchodní činnosti, on-line nákupní výběrová řízení; (41) vzdělávání; (42) návrh a vývoj počítačového hardwaru a softwaru, tvorba a správa webových stránek.

(730) **NAR marketing s.r.o.**, Čs. legií 1719/5, Moravská Ostrava, Česká republika

(210) **O 193651**

(220) 09.07.2003

(320) 09.07.2003

(511) 35, 41, 42

(540)

NAR marketing

(510) (35) e - marketing, marketingové studie, průzkum trhu, reklama, on-line nákupní výběrová řízení; (41) vzdělávání; (42) návrh a vývoj počítačového hardwaru a softwaru, tvorba a správa webových stránek.

(730) **NAR marketing s.r.o.**, Čs. legií 1719/5, Moravská Ostrava, Česká republika

(210) **O 193677**

(220) 09.07.2003

(320) 09.07.2003

(511) 35

(540)



(510) (35) pořádání a vedení obchodních prezentací v oblasti výroby energie a hospodaření s palivy a odpady elektráren.

(730) **PENNWELL CORPORATION (An Oklahoma Corporation)**, 1421 South Sheridan Road, Tulsa, Spojené státy americké, Oklahoma

(740) Patentservis Praha a.s., Jivenská 1273/1, Praha 4

(210) **O 193700**

(220) 09.07.2003

(320) 09.07.2003

(511) 41, 43

(540)



(510) (41) herny (provozování), hraní o peníze, informace o možnostech zábavy, kasina (provozování), noční kluby, plánování a organizování večírků, zábava (služby); (43) automaty (rychlé občerstvení), bary (služby), bufety, kavárny, penziony, penziony (rezervace), poskytování přechodného ubytování, restaurace, ubytovací služby (hotely, penziony).

(590) Barevná

(730) **HAPPY DAY spol. s r.o., HAPPY DAY holding**, nám. Republiky 237/38, Plzeň, Česká republika

(740) Ing. Jana Vandělková, Bohemia Patent, Hradební 3, Praha 1

(210) **O 193714**

(220) 10.07.2003

(320) 10.07.2003

(511) 16, 38, 41

(540)



(510) (16) časopisy, periodika; (38) šíření časopisu všemi druhy elektronických médií včetně Internetem; (41) vydávání textů.

(730) **Vydavatelství 2000, s.r.o.**, Rooseveltova 613/38, Praha 6, Česká republika

(210) **O 193717**

(220) 10.07.2003

(320) 10.07.2003

(511) 9, 40, 42

(540)



(510) (9) přístroje a nástroje vědecké, námořní, geodetické, fotografické, filmové, optické, přístroje pro vážení, měření, signalizaci, kontrolu, inspekci, záchranu a přístroje pro vyučování, přístroje a nástroje pro vedení, přepínání, přeměnu, akumulaci, regulaci nebo řízení elektrického proudu, přístroje pro záznam, převod, reprodukci zvuku nebo obrazu, magnetické nosiče zvukových záznamů, gramofonové desky, automatické distributory a mechanismy pro přístroje a mince, zapisovací pokladny, počítací stroje, přístroje pro zpracování informací a počítače, hasicí přístroje; (40) zpracování materiálu - leštění třením, letování, montáž materiálů na objednávku (pro třetí osoby); (42) vědecké a technologické služby a s nimi spojený výzkum a návrhy, průmyslové analýzy a

výzkum, návrh a vývoj počítačového hardwaru a softwaru, právní služby.

(590) Barevná

(730) **IT Service Consulting AG**, Mühlegasse 12a, Baar, Švýcarsko

(740) JUDr. Ivan Pecl, Cejl 99, Brno

(210) **O 193768**

(220) 11.07.2003

(320) 11.07.2003

(511) 1, 6, 7, 8, 9, 11, 12, 16, 17, 18, 19, 20, 21, 25, 28, 35, 36, 37, 39, 40, 42, 43

(540)

HOLAR

(510) (1) chemické výrobky určené pro průmysl, vědy a fotografii, pro zemědělství, zahradnictví a lesnictví, umělé pryskyřice v surovém stavu, plastické hmoty v surovém stavu, hasicí látky, hasební sloučeniny, hasicí směsi, chemické výrobky určené ke konzervování potravin, lepidla pro průmysl; (6) obecné kovy v surovém a polozpracovaném stavu a jejich slitiny, kovové stavební materiály, kabely a kovové dráty neelektrické, zámečnické a klempířské výrobky kovové, kovové nádoby, nádrže a tanky stabilní všech velikostí na kapaliny a plyny, tlakové i beztlakové, zásobníky kovové na sypné nebo vytékání schopné materiály, kovové potrubní rozvody, kovové konstrukce, haly, kovové trubky, roury a hadice, řetězy, ocelové kuličky, hřebíky, šrouby a ostatní spojovací materiál kovový; (7) stroje s mechanickým pohonem, včetně pro zpracování druhotných surovin, obráběcí stroje, elektrické stroje točivé, lisovací, drtící a pečovací stroje, vrtací stroje, zemní vrtací stroje, řezací stroje, stříhací stroje, jejich součástí a příslušenství, nádrže a tanky na kapaliny a plyny - součásti výrobních zařízení, tlaková průmyslová zařízení, čerpadla, čerpací stanice na kapaliny a plyny, zdvihací zařízení, jeřáby a jeřábové dráhy, manipulátory, dopravníky, zvedací mechanismy jako vrátky a navijáky, stroje pro domácnost náležící do třídy 7 a vysavače elektrické, jejich součástí a příslušenství, včetně pro jízdní kola, jako například dynamo, převodní nebo pohonné mechanismy, převodovky čelní, šnekové, kuželové, planetové, harmonické i speciální, mechanické variátory, motory a pohony spadající do této třídy, ložiska, hřídele, spojky, ozubená kola, ozubená soukolí, hnací řemeny, hnací řetězy, maznice (sočást strojů); (8) ruční nářadí a nástroje pro obrábění, dělení, vrtání a další fyzikální zpracování dřeva, kovů a jiných obrobitelných materiálů, holicí strojky, související doplňkové součásti, příslušenství a náhradní díly, nářadí pro stroje; (9) elektrické přístroje pro indikaci a/nebo ovládání parametrů fyzikálních veličin okolního prostředí, zejména teploty, vlhkosti, tlaku, rychlosti a nebo směru proudění okolního tekutinového prostředí, a nebo parametrů elektrického a nebo magnetického pole, elektrické přístroje pro analýzu vyšších harmonických parametrických veličin elektrického a nebo magnetického pole, přístroje a nástroje pro vedení, přepínání, přeměnu, akumulaci, regulaci nebo řízení elektrického proudu a nebo napětí, rozvaděče nízkého napětí, přístroje a zařízení pro záznam, zesilování, reprodukci a přenos písma, zvuku a obrazu, videorekordéry, videokamery, software na magnetických nosičích, magnetické nebo optické nosiče zvukových a/nebo obrazových záznamů nahrané i nenahrané, videokazety nahrané i nenahrané, audiokazety nahrané i nenahrané, audiovizuální programy, audioprogramy, audiovizuální díla, audiovizuální díla v digitální podobě, CD disky, videodiskety, audiodiskety, informace a záznamy v elektronické podobě, kancelářská technika, zejména počítače, jejich periferní vybavení včetně diskové jednotky pro uchování programu, diskové paměti, jednotky pro

vnitřní řízení, počítačové programy na magnetických nosičích a ostatní příslušenství počítačů, faxové přístroje, kopírovací technika, telefonní přístroje, včetně v kombinaci se záznamníky, elektronické kalkulačky, související doplňkové zařízení, příslušenství a náhradní díly, elektrické cívky a držáky elektrických cívek, galvanické články, elektrické kolektory, elektrické kontaktní zařízení, elektrické ovládací, spínací a rozvodné desky, elektrické pojistky, elektrické poplašné zvonky, elektrické přípojky, elektrické přístroje pro spouštění a nebo ovládání strojů a motoru pomocí elektrických veličin, jako například proudy a nebo napětí, elektrické přístroje pro odporové i obloukové svařování, elektrické spínače, elektrické transformátory, elektrické ukazovací přístroje, jako například elektroměry, elektrické přístroje na zjišťování závad, hasicí zařízení elektráren, elektrické vedení, jakož i kabely elektrického vedení, elektrické vodiče, jakož i ohebné a světelné a elektrický izolovaný drát, elektrické výbojky, elektrody pro elektrický sváření, elektronky, diody, tranzistory, integrované elektronické obvody, jakož i s programovatelným prvkem, včetně mikročipů, elektrodynamické přístroje, elektrogalvanizační přístroje, elektrolyzery, monočlánky, alkalické články, akumulátory, speciální pouzdra pro zařízení, přístroje a nástroje, které jsou zařazeny do této třídy, měřidla pro stroje; (11) zařízení pro osvětlování, topení, chlazení a sušení, zařízení pro větrání, zařízení pro rozvod a regulaci průtoku tekutin včetně vody, jejich součástí a příslušenství včetně kohoutků, beztlakých i tlakových filtrů a ventilů tlakových, redukčních, přepouštěcích, výtlačných, průtokových, obtokových, plicích, přerušovacích, škrticích, jednosměrných i logických, sanitární zařízení, pece, chladicí vany pro pece, přístroje na chlazení vzduchu, regenerátory tepla, stroje a přístroje na čištění vzduchu, plynové a elektrické kotle, chladicí komory, chladicí přístroje, zařízení a stroje, chladicí přístroje a zařízení na chlazení kapalin a/nebo plynu, včetně vody, jakož i nápojů, chladničky, mrazicí přístroje a zařízení, mrazničky, mrazicí boxy, odsávací zařízení, klimatizační zařízení, výčepní chladírenské zařízení, výčepní chladírenské pulty, ohřívače tekutin, ohřívače vody, zařízení pro ventilaci, doplňkové regulační zařízení, příslušenství a náhradní díly pro vytápěcí kotle, přístroje na čištění a filtraci vzduchu, regulačně bezpečnostní zařízení pro rozvod a regulaci průtoku tekutin, regulačně bezpečnostní zařízení pro rozvod vody, sušičky; (12) vozidla pro leteckou, lodní a pozemní dopravu, zejména dvoustupá motorová vozidla, motory a hnací ústrojí pro jejich pohon, zejména poháněcí soukolí a hnací řemeny, doplňkové zařízení, příslušenství a náhradní díly pro leteckou, lodní a pozemní dopravu; (16) papír, lepenka a výrobky z těchto materiálů, které nejsou zařazeny do jiných tříd, tiskárenské výrobky, tiskoviny, časopisy, periodika, knihy, potřeby pro knižní vazby, fotografie, papírenské zboží, fotografie, folie, kalendáře, katalogy, prospekty, plakáty, pohlednice, mapy, obálky, obaly papírové nebo lepenkové, obaly na spisy, desky papírové nebo lepenkové, desky na dokumenty, dopisní papír, držáky na psací potřeby, etikety kromě textilních, samolepky, vlajky papírové, papír balicí, papírové ubrousky, psací potřeby, psací podložky, psací soupravy, lepidla pro papírenství nebo domácnost, materiál pro umělce, štětce, psací stroje a kancelářské potřeby s výjimkou nábytku, kancelářské pořadače, učební a školní potřeby a pomůcky s výjimkou přístrojů, plastické obaly, které nejsou zařazeny do jiných tříd; (17) kaučuk, gutaperča, guma, asbest, slída, výrobky a polotovary z těchto materiálů, pokud nejsou obsaženy v jiných třídách, výrobky a polotovary z plastických hmot, jako například fólie, bloky, tabule a válce, jakož i spojovací prostředky rozebíratelného i nerozebíratelného spojení, těsnicí

materiály, ucpávky a izolace tepelné, elektrické nebo zvukové, ohebné nekovové trubky a hadice, obalové (polštářové, vycpávkové) materiály z gumy či plastů pro transport zboží, jejich součásti a příslušenství; (18) kůže, imitace kůže, výrobky z těchto materiálů, pokud nejsou obsaženy v jiných třídách, surové kůže a kožešiny, kufry a cestovní brašny, deštníky, slunečníky a hole, biče, postroje na koně a sedlářské výrobky; (19) stavební materiály nekovové, neohebné trubky nekovové pro stavebnictví, asfalt, smola, přenosné konstrukce nekovové, nekovové pomníky; (20) nábytek včetně kovového a kempingového nábytku, broušená skla a zrcadla, rámy, výrobky ze dřeva, korku, třtiny, vrbového proutí, rohoviny, kostí, slonoviny, z kostic, želvoviny, jantaru, perleti, mořské pěny, buničiny, pokud nejsou zahrnuty v jiných třídách, výrobky z náhražek těchto materiálů včetně výrobků z plastických hmot, pokud nejsou zařazeny v jiných třídách, například zámečnické výrobky nekovové, domovní schránky ani kovové ani zděné, matrace, žíněnky, podhlavníky; (21) náčiní a nádoby pro domácnost nebo kuchyň, nikoliv z drahých kovů, ani postříbřených nebo pozlacených kovů, hřebeny a mycí houby, kartáče s výjimkou štětců, materiály pro výrobu kartáčů, čisticí potřeby, drátky na čištění parket, sklo surové nebo opracované s výjimkou stavebního skla, sklo, porcelán a majolika neobsažené v jiných třídách; (25) oděvy, obuv, kloboučnické zboží, jakož i pro sportovní a rekreační účely; (28) hry, hračky, tělocvičné a sportovní potřeby, s výjimkou oděvů, sportovní potřeby, pokud nejsou zařazeny do jiných tříd, například rybářské potřeby; (35) inzertní, reklamní a propagační činnost, poskytování pomoci při provozu obchodu včetně zprostředkování obchodních a souvisejících obchodně personálních záležitostí, organizování výstav a veletrhů k reklamním a obchodním účelům, organizování módních přehlídek k obchodním účelům, správa obchodních zájmů třetích osob, vypracování statistických přehledů, poradenství v oblasti organizace a ekonomiky podnikání, marketing, průzkum a analýzy trhů, aranžérství, pronájem kancelářských strojů a zařízení, distribuce zboží k reklamním účelům, rozmnožování dokumentů, obstaravatelská a zprostředkovatelská činnost v souvisejících uvedených oborech, spadající do této třídy; (36) pojišťovnictví a peněžnictví, finanční služby, zejména poskytování ručení, výkonů věřitelských práv, leasingové služby finanční, financování odbytu a pojištění úvěrových rizik - faktoring, úvěrování zbožových nákupů, zprostředkování finančních operací, směnárenství, investiční činnost, činnost stavební spořitelny, poradenství v oblasti úvěrové politiky, zprostředkování úvěrů, šetření ve finančních a pojistných záležitostech, úschova cenných věcí včetně úschovy cenných papírů, správa pozemků, budov a bytů, bytových i nebytových prostor, zprostředkování obchodů s nemovitostmi a hypotékami, správa majetku, nákup, prodej a pronájem pozemků, budov a bytů, bytových i nebytových prostor, zprostředkovatelská, obstaravatelská a poradenská činnost a služby v souvisejících uvedených oborech, spadající do této třídy; (37) stavebnictví, opravy, instalační služby, jakož i vedení a realizace průmyslových, inženýrských, bytových a občanských staveb včetně provádění souvisejících zemních prací, řízení staveb technologických celků, technický dozor pro montáže technologických celků, výstavba příslušejících strojrenských výrobních provozů a strojně technologických zařízení, montážní, servisní a opravárenská činnost v uvedených oborech, zprostředkovatelská a poradenská činnost a služby v souvisejících uvedených oborech, spadající do této třídy; (39) doprava, přepravování a skladování, zprostředkování dopravy, pronájem vozidel, pronájem garáží, parkovišť a skladů, obstaravatelská a zprostředkovatelská činnost v

souvisejících uvedených oborech, spadající do této třídy; (40) zpracování a úprava materiálu, zhotovování oblečení, vycpávání a preparování zvířat, vazba tiskovin, zejména knih, zpracování kožešin a srstí, příprava a zušlechťování kožešin a srstí, vyvolávání filmů a zpracování fotografií, zpracování dřeva, zmrazování ovoce, vydělávání, barvení, příprava, zpracování a povrchové zušlechťování kůží, mlynářství, zpracování kovů a jejich povrchová úprava nebo eloxování, emailování, galvanizace, fosfátování, chromování, zinkování, zušlechťování a zpracování nebo apretace textilu, vystrojování, bělení, barvení, Mercerace barvené příze, obstaravatelská a zprostředkovatelská činnost v této oblasti; (42) projektová, konstrukční a inženýrská činnost v investiční výstavbě v oblasti stavebnictví, strojírenství a elektrotechniky, poradenské služby v této oblasti, inženýrsko-technická činnost v oblasti tvorby software, technické poradenství a vypracování posudků, pátrání v právních záležitostech, inženýrsko-technické a právní průzkumy v otázkách ochranných práv, pronájem hardware a software, obstaravatelská, zprostředkovatelská a poradenská činnost a služby v souvisejících oborech, spadající do této třídy; (43) hostinské, restaurační, hotelové a jiné služby pro hosty včetně rezervace ubytování, provozování kempů, obstaravatelská a zprostředkovatelská činnost v souvisejících uvedených oborech, spadající do této třídy.

- (730) **ČEGAN TRADING, s.r.o.**, Husova 1030, Šlapanice, Česká republika
 (740) Ing. Dohnal Jiří, patentový zástupce, Nedbalova 29, Brno

(210) **O 193830**

- (220) 15.07.2003
 (320) 15.07.2003
 (511) 9, 16, 35, 38
 (540)

CHRUDIMKA

(510) (9) všechny sítě z oblasti výpočetní techniky a jejich jednotlivé části i náhradní díly, včetně sítí datových, informačních a telekomunikačních; (16) tiskoviny všeho druhu, zejména noviny, časopisy, knihy, propagační materiály; (35) obchodní informace, reklama, propagace, marketing, obchodní informační servis, vydávání statistických zpráv, informací; (38) elektronická pošta, elektronický přenos dat, poskytování informací pomocí Internetu.

- (730) **Málek Roman**, Fibichova 52, Chrudim, Česká republika

(210) **O 193840**

- (220) 15.07.2003
 (320) 09.05.2003
 (511) 5
 (540)

CLINAVIT

(510) (5) multivitamíny pro nitrožilní infúze.

- (730) **SABEX 2002 INC.**, 145, Jules Léger Street, Boucherville, Quebec, Kanada
 (740) JUDr. Traplová Jarmila, Advokátní a patentová kancelář Traplová, Hakr, Kubát, Přístavní 24, Praha 7

(210) **O 193841**

- (220) 15.07.2003
 (320) 15.07.2003
 (511) 35, 36, 39, 41, 43, 44



(510) (35) pomoc při provozování obchodů a obchodních činností průmyslového nebo obchodního podniku, propagační činnost, zejména poskytování inzertní plochy v informačních médiích, jako jsou katalogy, webové stránky, časopisy apod., zajišťování a vedení obchodní administrativy a kancelářských prací; (36) zprostředkování pojištění a pojistného plnění, zejména v souvislosti s přechodným pobytem osob mimo místo trvalého bydliště, služby pronájmu a zprostředkování pronájmu nemovitostí, zejména v souvislosti s přechodným pobytem mimo místo trvalého bydliště, peněžní služby, zejména zprostředkování směnárenských služeb; (39) organizování cest a pobyťů, zajišťování obchodních cest a pobyťů včetně účasti na výstavách a kongresech, doprava osob nebo zboží z jednoho místa na druhé, prováděná vlastními či pronajatými dopravními prostředky, zprostředkování dopravy osob nebo zboží z jednoho místa na druhé, pronájem a zprostředkování pronájmu dopravních prostředků, opatřování jízdních dokladů, sdělování informací ohledně cesty nebo dopravy; (41) poskytování a opatřování služeb poznávacího, zábavného, sportovního, oddechového, rozptýlujícího nebo rekreačního charakteru, zejména v souvislosti s přechodným pobytem osob mimo místo trvalého bydliště, provozování míst poznávacího, zábavného, sportovního, oddechového, rozptýlujícího nebo rekreačního charakteru, například rekreačních, sportovních či vzdělávacích středisek a komplexů, vydávání informačních médií, jako jsou katalogy, webové stránky, brožury, časopisy apod.; (43) poskytování a opatřování ubytování a stravování, zejména v souvislosti s přechodným pobytem osob mimo místo trvalého bydliště; (44) péče léčebná, zejména preventivní, rehabilitační, masérská a jiná relaxační spadající do této třídy.

- (590) Barevná
 (730) **Relax Travel Group, s. r. o.**, Lhotka 50, Česká Třebová, Česká republika
 (740) JUDr. Kupka Miroslav, patentový zástupce, Spalova 2261, Rakovník

(210) **O 193872**

- (220) 16.07.2003
 (320) 16.07.2003
 (511) 19, 37, 42
 (540)



(510) (19) asfalty, bitumeny a živice, dlažba asfaltová, jiná nekovová dlažba, dlaždice a obkládačky, dehet, lepenka dehtovaná a papírová, nátěry dehtové, ostatní nátěry pro stavebnictví, azbestocement, beton, stavební prvky z betonu, bednění do betonu nekovové, břidlice, cement a desky cementové, cihly, drenáže, dřevěné obložení, dřevo stavební a latě, dveře, geotextilie, izolace pro stavby, kámen, kamenina pro stavebnictví, komíny, nástavce a poklapy na komíny, krytiny střešní, křemenný písek, malta, mramor, nosníky, obklady a obložení, ohnivzdorné vrstvy, okapní žlaby, okna a okenice, omítky, panely

stavební, pláště budov, podlahy, potrubí, prahy, překlady, přenosné konstrukce a stavební lešení včetně přenosných, schody, sloupy, stropy, střechy, šachty, štěrky, tašky střešní, trubky neohebné nekovové a armatury nekovové, trubky drenážní, kameninové, trubky pevné, spádové a vodovodní nekovové, vápno, vše spadající do této třídy; (37) provádění inženýrských, průmyslových, bytových a občanských staveb, řešení technické vybavenosti sídlištních celků - budování inženýrských sítí a komunikací, provádění jednoduchých staveb a poddodávek, zednické služby, pokrývačské služby, montáže lešení, izolování staveb, utěšňování budov, štukatérství, úklid interiérů budov, pronájem bagrů, rypadel, stavebních strojů a zařízení, stavební dozor, stavební informace a konzultační činnost ve stavebnictví, provádění změn staveb, instalaci, oprav a udržování staveb, odstraňování staveb, bourací práce a demolice; (42) studie technických projektů, technické služby v oblasti stavebnictví, inženýrská činnost v investiční výstavbě.

(590) Barevná

(730) **Navláčil stavební firma, s.r.o.**, Nivy II/4348, Zlín, Česká republika

(740) Ing. Kreizlová Dana, SPUR, a.s., tř. T.Bati 299, Zlín

(210) **O 193956**

(220) 17.07.2003

(320) 17.07.2003

(511) 6, 9, 36, 37, 40, 42

(540)

ALFA TERM MOST

(510) (6) tlaková zařízení a tlakové nádoby spadající do této třídy; (9) přístroje a nástroje pro vedení, přepínání, přeměnu, akumulaci, regulaci nebo řízení elektrického proudu; (36) pronájem nemovitostí, bytů a nebytových prostor; (37) provádění staveb, včetně jejich změn, udržovacích prací na nich a jejich odstraňování, izolování staveb, služby zámečnické opravárenského charakteru, udržování tepelných zařízení, instalace měřidel spotřeby tepla a vody, vodoinstalátérství, topenářství, instalace, opravy a rekonstrukce vyhrazených tlakových zařízení, kotlů a tlakových nádob, instalace a opravy elektrických strojů a přístrojů, instalace a opravy vyhrazených plynových zařízení, revize a zkoušky vyhrazených tlakových zařízení, kotlů a tlakových nádob, periodické zkoušky nádob na plyny; (40) provoz tepelných zařízení - výroba tepla, zpracování materiálů - kovoobrábění; (42) projektová činnost ve výstavbě.

(730) **ALFA TERM MOST a. s.**, Lomená 47, Most, Česká republika(210) **O 193970**

(220) 17.07.2003

(320) 17.07.2003

(511) 9, 28, 41

(540)



(510) (9) potřeby pro potápěče spadající do této třídy; (28) sportovní potřeby spadající do této třídy; (41) zábava, sportovní aktivity.

(730) **Marcela Kordová**, Míšov 42, Nové Mitrovice, Česká republika(210) **O 193973**

(220) 17.07.2003

(320) 17.07.2003

(511) 29, 30

(540)

Black or White

(510) (29) ovoce a zelenina konzervované a sušené, mléko a mléčné výrobky, ořechy zpracované, oleje a tuky jedlé; (30) káva, kakao, cukr, rýže, kukuřice, mouka a přípravky z obilovin, pečivo, cukrovinky, med, sirup melasový.

(730) **POEX Velké Meziříčí, a. s.**, Františkov 261/14, Velké Meziříčí, Česká republika(210) **O 194003**

(220) 18.07.2003

(320) 18.07.2003

(511) 36, 41, 44

(540)



(510) (36) zajišťování finanční pomoci formou členských příspěvků, konáním veřejných sbírek a zajišťováním sponzorů, pro osvětovou a charitativní činnost Řádu v tuzemsku a zahraničí; (41) osvětová činnost, tj. šíření obecného povědomí o problematice a nutnosti charitativní činnosti Řádu v tuzemsku a zahraničí; (44) zajišťování humanitárních služeb v oblasti zdravotní pomoci Řádu v tuzemsku a zahraničí, podle principů ekumenického křesťanství.

(730) **Společenství pomocníků Řádu sv. Lazara**, Jalovcova 1, Praha 1, Česká republika

(740) Karel Čálek, patentový zástupce, Nad Palatou 12, Praha 5

(210) **O 194027**

(220) 21.07.2003

(320) 21.07.2003

(511) 16, 28, 35, 41, 42

(540)

MORIA

(510) (16) papír, periodické a neperiodické publikace, knihy, časopisy, brožury, fotografie, tištěné manuály, výrobky z papíru, tvarované výrobky z papíru, obaly papírové i z plastických hmot, učební pomůcky, školní potřeby, kancelářské potřeby, pořadače, tiskoviny, knihařské výrobky, polygrafické výrobky, papírenské výrobky, zejména ceníky, kalendáře, skicáky, papírové archy, nálepky; (28) hrací karty, hry, hry společenské, hry stolní, hračky, hrací žetony, hrací kostky; (35) inzertní, reklamní a propagační činnost, kopírování nebo rozmnožování (reprodukce) dokumentů a dokladů, rozšiřování reklamních a inzertních materiálů - periodických a neperiodických tiskovin zejména novin, časopisů, prospektů, letáků, katalogů, reklamní literatury, brožur v tištěné podobě a na nosných médiích a po elektronické síti - INTERNET; (41) výchova, vzdělávání, zábava, sportovní a kulturní aktivity, zejména agenturní činnost v oblasti kultury, výchovné služby, zábava, organizování a zabezpečování seminářů, kolokvií, organizování kulturních nebo vzdělávacích výstav, organizování soutěží (vzdělávacích nebo

zábavných), organizování sportovních soutěží, pořádání soutěží krásy, organizování a plánování večírků, provozování her on-line, informace o možnostech rozptýlení, informace o možnostech zábavy; (42) tvorba her.

- (730) **Mgr. Robert Waschka**, Merhautova 13/10, Brno, Česká republika
 (740) Ing. Mgr. Holasová Hana, A. Holas & partner
 PATENTOVÁ A ZNÁMKOVÁ KANCELÁŘ, Křížová 4, Brno

(210) **O 194033**

(220) 21.07.2003

(320) 21.07.2003

(511) 5, 30, 44

(540) **GRACILKOMPLEX**

(510) (5) byliny léčivé, vitamínové přípravky, čaje léčivé, léčivé čaje bylinné, doplňky potravy minerální, doplňky výživové pro léčebné účely, drogy pro léčebné účely, hojivé (léčivé) houby (ne potraviny), jojoba, kořeny léčivé, léčivé rostliny, posilující přípravky, tonika, pyretový prášek (z vratiče, kopretiny), jedlá rostlinná vlákna (ne pro výživu), přípravky obsahující stopové prvky pro lidi a zvířata, balené léčivé rostliny, přírodní substance - dietetikum, zdravotní čaje v nálevových sáčcích, rostlinné extrakty a tinktury, léčebné rostlinné koupelové směsi, léčivé nápoje; (30) propolis pro lidskou potřebu, přichutě do potravin (s výjimkou esencí a éterických olejů), sacharidové koncentráty, čaj, ovocné čaje v nálevových sáčcích, potravinové doplňky ne pro lékařské účely (zařazené v této třídě) a obsahující látky rostlinného původu, potravinové doplňky obsahující soubor enzymů rostlinného původu; (44) masáže, zdravotní péče, aromaterapeutické služby.

- (730) **MUDr. Marta Karasová**, Našiměřice 96, Olbramovice, Česká republika
 (740) Ing. Mgr. Holasová Hana, A. Holas & partner
 PATENTOVÁ A ZNÁMKOVÁ KANCELÁŘ, Křížová 4, Brno

(210) **O 194056**

(220) 21.07.2003

(320) 21.07.2003

(511) 7, 8, 9, 11, 12, 22, 27

(540)

STELLAR

(510) (7) filtry na čištění ochlazovacího vzduchu pro motory, olejové filtry; (8) nářadí a zvedáky pro automobily; (9) automobilové elektrické pojistky, vypínače, elektrické kontrolní přístroje, měřicí přístroje pro automobily elektrické nebo mechanické, akumulátory elektrické všech druhů, jejich části a příslušenství, ochranné přílby, zejména pro motocyklisty, autorádia, reproduktory, přehrávače a nosiče zvukových záznamů, výstražné trojúhelníky a výstražná světla; (11) klimatizační zařízení, reflektory a žárovky pro vozidla, osvětlovací přístroje, doplňková světla; (12) náhradní díly k automobilům, zejména ochranná skla, střešní okna, houkačky, výstražná zařízení, pneumatiky, duše a disky, ochranné kryty kol, volanty, řetězy, stěrače, potahy textilní, kožené nebo z plastické hmoty na sedadla vozidel, zařízení pro plnění pneumatik vzduchem, zejména hustilky na pneumatiky vozidel mechanické a elektrické, řemeny klínové k motorům automobilů, elektrická a mechanická zabezpečovací

zařízení pro automobily; (22) autolana; (27) autokoberce.

- (730) **Ing. Radek Zavřel**, Riegrova 335, Tišnov, Česká republika
 (740) Ing. Musil Dobroslav, patentová kancelář, Cejl 38, Brno

(210) **O 194091**

(220) 22.07.2003

(320) 22.07.2003

(511) 30

(540)



(510) (30) cukrářské výrobky všeho druhu, cukrovinky a jemné pečivo, koláče, sladké pečivo včetně dortů, sušenky, suchary, keksy, biskvity, pečivo a cukrářské zboží, všechny tyto výrobky obyčejné a/nebo s polevou a/nebo plněné kupř. náplní nugátovou, čokoládovou, vanilkovou, oříškovou a/nebo kořeněnou, zejména slané a sladké vaflové výrobky - vaničky, košíčky, dortové oplatky, trubičky prázdné i plněné a další oplatkové doplňky pro cukrářskou výrobu, sladkosti, dezerty, zákusky, čokoláda, kusové výrobky z čokolády, pralinky, arašidové cukrovinky, lékořice, skořice, vanilka, mandlové cukrovinky a mandlové těsto, med a výrobky z medu, medovníky, perník, medový perník, plněné i neplněné perníky, výrobky z perníku, čokoláda, čokoládové nápoje, kakaové nápoje, karamely, káva a kávové náhražky, kávové nápoje, mentol do cukrovinek a mentolové cukroví, palačinky, lívanečky, pudinky, rýžové koláčky, zmrzlina, jogurtová zmrzlina, šerbet, zmrzlinové poháry, ovocné želé jako cukrovinka, káva, kávové směsi a náhražky, kakao, čokoláda, čaj, koření, jakož i nápoje připravené na bázi kávy, kávových náhražek, kakaa a čokolády, kávové nápoje s mlékem, kávové příchutě, obilné vločky a jiné obilné výrobky a přípravky určené k lidské výživě, müsli.

(730) **NATALEX TRADE s. r. o.**, 9. května 11, Krmov, Česká republika

(740) Zastupování bylo zrušeno, .

(210) **O 194092**

(220) 22.07.2003

(320) 22.07.2003

(511) 30

(540)



(510) (30) cukrářské výrobky všeho druhu, cukrovinky a jemné pečivo, koláče, sladké pečivo včetně dortů, sušenky, suchary, keksy, biskvity, pečivo a cukrářské zboží, všechny tyto výrobky obyčejné a/nebo s polevou a/nebo plněné kupř. náplní nugátovou, čokoládovou, vanilkovou, oříškovou a/nebo kořeněnou, zejména slané a sladké vaflové výrobky - vaničky, košíčky, dortové oplatky, trubičky prázdné i plněné a další oplatkové doplňky pro cukrářskou výrobu, sladkosti, dezerty, zákusky, čokoláda, kusové výrobky z čokolády, pralinky, arašidové cukrovinky, lékořice, skořice, vanilka, mandlové cukrovinky a mandlové těsto, med a výrobky z medu, medovníky, perník, medový perník, plněné i neplněné

perníky, výrobky z perníku, čokoláda, čokoládové nápoje, kakaové nápoje, karamely, káva a kávové náhražky, kávové nápoje, mentol do cukrovinek a mentolové cukroví, palačinky, lívanečky, pudinky, rýžové koláčky, zmrzlina, jogurtová zmrzlina, šerbet, zmrzlinové poháry, ovocné želé jako cukrovinka, káva, kávové směsi a náhražky, kakao, čokoláda, čaj, koření, jakož i nápoje připravené na bázi kávy, kávových náhražek, kakaa a čokolády, kávové nápoje s mlékem, kávové příchutě, obilné vločky a jiné obilné výrobky a přípravky určené k lidské výživě, müsli.

(730) **NATALEX TRADE s. r. o.**, 9. května 11, Krnov, Česká republika

(740) Zastupování bylo zrušeno, .

(210) **O 194121**

(220) 23.07.2003

(320) 19.02.2003

(511) 35, 36

(540) **WISHES. DREAMS. MAGIC.**

(510) (35) zajišťování propagačních služeb na užívání kreditních a debetních karet, služby propagující prodej zboží a služby ostatních poskytováním slev, podnětů, výher, rabatů, nabídkové přidané hodnoty a kupónů; (36) finanční služby.

(730) **DISNEY ENTERPRISES, INC. a Delaware corporation**, 500 South Buena Vista Street, Burbank, Spojené státy americké, California

(740) JUDr. Matějka Jan, Advokátní a patentová kancelář Čermák, Hořejš, Myslíl, Národní 32, Praha 1

(210) **O 194122**

(220) 23.07.2003

(320) 23.07.2003

(511) 35, 36

(540) **PŘÁNÍ. SNY. KOUZLA.**

(510) (35) zajišťování propagačních služeb na užívání kreditních a debetních karet, služby propagující prodej zboží a služby ostatních poskytováním slev, podnětů, výher, rabatů, nabídkové přidané hodnoty a kupónů; (36) finanční služby.

(730) **DISNEY ENTERPRISES, INC. a Delaware corporation**, 500 South Buena Vista Street, Burbank, Spojené státy americké, California

(740) JUDr. Matějka Jan, Advokátní a patentová kancelář Čermák, Hořejš, Myslíl, Národní 32, Praha 1

(210) **O 194125**

(220) 23.07.2003

(320) 23.07.2003

(511) 16, 18, 25, 41

(540)



(510) (16) knihy, nálepky; (18) tašky; (25) trička; (41) videofilmy (výroba).

(590) Barevná

(730) **Sušínová Alena - Klub univerzální sebeoprany Ji-Jitsu**, Revoluční 608, Chodov u Karlových Varů, Česká republika

(210) **O 194134**

(220) 23.07.2003

(320) 23.01.2003

(511) 3

(540)

BI-ES SANKAI

(510) (3) parfémové a toaletní výrobky, parfémy, voňavky, toaletní vody, parfémové vody a roztoky, eau de Cologne, kolínské vody, osobní deodoranty, antiperspiranty, prostředky proti pocení, esenciální oleje, koupelové oleje, kosmetické koupelové soli, mýdla a mycí kapaliny, přípravky do koupele, přípravky pro líčení (make-up) a přípravky pro odstranění líčidla, přípravky pro péči o tělo, přípravky pro slunění, přípravky pro holení a po holení, depilační přípravky, kapaliny a roztoky pro péči o vlasy, vlasové kondicionéry, pěny pro úpravu vlasů, vlasové spreje, laky na nehty, odstraňovače laků na nehty, zubní pasty, toaletní potřeby, zjasňovací a bělicí přípravky a další přípravky používané pro praní, čisticí přípravky, lešticí přípravky, přípravky pro kartáčování a drhnutí, abrazivní přípravky.

(730) **Przedsiębiorstwo Produkcyjne BI-ES COSMETIC**, Beata Piotrowska, Sławomir Piotrowski, Jarosław Drozd, Sp. j., Kamień Duży 4D, Ilawa, Polsko

(740) Ing. Smola Josef, Mendlovo nám. 1a, Brno

(210) **O 194141**

(220) 24.07.2003

(320) 24.07.2003

(511) 28

(540)



(510) (28) desková hra zaměřená pro trénink finančních poradců. Barevná

(730) **Ing. Pavlášek Petr**, T.G.Masaryka č. p. 492, Frýdek-Místek, Česká republika

(740) JUDr. Guziur Karel, U Staré pošty č.p. 744, Frýdek-Místek

(210) **O 194143**

(220) 24.07.2003

(320) 24.07.2003

(511) 5, 32, 43, 44

(540)



(510) (5) zřídelní sůl a přírodní minerální vody, exploatované z přírodních léčivých zdrojů v oblasti Slatnice s léčebnými účinky; (32) minerální vody, šumivé nápoje a jiné nealkoholické nápoje; (43) ubytovací služby, pohostinské služby, poskytování přechodného ubytování, rezervace přechodného ubytování; (44) služby spojené s poskytováním komplexní ústavní a ambulantní lázeňské péče (preventivní, kurativní a rehabilitační), zejména poskytování odborných zdravotnických služeb, vodoléčba,

- elektroléčba, diagnostické služby, masérské služby, (320) 24.07.2003
ošetřovatelské služby, parní a horkovzdušné lázně, sluneční (511) 21, 26, 31, 35, 39, 42, 44
lázně, sanatoria (zotavovny), soukromé kliniky nebo (540)
sanatoria, léčebné pobyty.
- (730) **Lázně Slatinice a. s.**, Slatinice č. 29, Slatinice, Česká republika
- (740) Ing. Mgr. Holasová Hana, A. Holas & partner
PATENTOVÁ A ZNÁMKOVÁ KANCELÁŘ, Křížová 4, Brno

- (210) **O 194146**
(220) 24.07.2003
(320) 24.07.2003
(511) 29
(540)

SIESTA

- (510) (29) mléko a mléčné výrobky.
(730) **MADETA a. s.**, Rudolfovska 246/83, České Budějovice, Česká republika
(740) JUDr. Junek Václav, advokát, Tovární 14, České Budějovice

- (210) **O 194147**
(220) 24.07.2003
(320) 24.07.2003
(511) 35, 37
(540)



- (510) (35) poradenství v obchodní činnosti; (37) opravy nářadí a nástrojů.
(730) **Růžička Antonín**, Větrná 872, Prachovice, Česká republika

- (210) **O 194152**
(220) 24.07.2003
(320) 24.07.2003
(511) 6, 8, 9, 19, 35, 37, 42
(540)



- (510) (6) obecné kovy a jejich slitiny, kovové stavební materiály, kovové kabely neelektrické, neelektrické dráty, kovové potřeby zámečnické a klempířské, kovové trubky a řetězy, ocelová lana, svorky a karabiny kovové na kabely a roury; (8) nářadí a nástroje s ručním pohonem v rámci této třídy; (9) kabely a dráty elektrické, elektronické přístroje v rámci této třídy, počítačové sítě, telekomunikační sítě; (19) stavební materiály nekovové, přenosné konstrukce nekovové, plastové řetězy - vše v rámci této třídy; (35) zprostředkovatelská činnost v oblasti obchodní; (37) instalace, opravy a revize elektrické požární signalizace, instalace odvodu tepla a kouře, instalace vedení pro požární vodu, instalace přenosného a nepřenosného hasičkého zařízení; (42) projektování.
(730) **ASTIS s.r.o.**, Pavlišovská 2293/12, Praha 9, Česká republika
(740) Ing. Vlasta Sedláčková, PROPATENT, Ke Kateřinkám 1393, Praha 4

- (210) **O 194155**
(220) 24.07.2003

- (320) 24.07.2003
(511) 21, 26, 31, 35, 39, 42, 44
(540)

PremiumFlora

- (510) (21) keramika na použití v domácnosti, skleněné nádoby, kamenina, porcelán, předměty umělecké z porcelánu, terakoty, nebo skla (například misky a vázy na květiny), květináče, květiníky, květináče ozdobné, s výjimkou papírových, obaly na květináče kromě papírových, podpory pro rostliny, tyčky opěrné pro rostliny a květiny (na aranžování); (26) květiny umělé, věnce z umělých květů, stuhu, elastické stuhu (pro aranžování květin); (31) květiny živé, věnce z přírodních květů, květinové cibule, květiny sušené na ozdobu, rostliny, rostliny sušené pro dekoraci (slaměnky), semena rostlin; (35) reklama (propagace), vydávání reklamních nebo náborových propagačních a inzertních textů, reklama on line v počítačové síti (například Internet), vedení kartoték v počítači (například evidence objednávek květin zasílaných přes Internet, faxem nebo telefonicky); (39) doručování zboží, doručovací služby, kurýrní služby, dodávka zboží poštou (například květin), zprostředkování dopravy (zasílatelství), zprostředkování přepravy (například květin); (42) dárkové balení (například květin); (44) aranžování květin, služby v oblasti zahradní architektury, zahradnické služby.
(730) **Poczta Kwiatowa Sp. z o. o.**, ul. Danilowiczowska 11/3, Warszawa, Polsko
(740) Ing. Knižek František, Meruňková 2851/11, Ústí nad Labem

- (210) **O 194157**
(220) 24.07.2003
(320) 24.07.2003
(511) 4, 6
(540)

NYTORQ

- (510) (4) mazadla pro šrouby, mazací tuky a oleje, tuky a oleje průmyslové, oleje zvlhčující; (6) ocelové šrouby, kovové šrouby, matice, podložky a závlačky, potrubní armatury.
(730) **Nylok Corporation**, 15260 Hallmark Drive, Macomb, Spojené státy americké, Michigan
(740) Fischer Michael, FISCHER & PARTNER, Na Hrobcí 5, Praha 2

- (210) **O 194158**
(220) 24.07.2003
(320) 24.07.2003
(511) 6
(540)

TRUE BLUE

- (510) (6) ocelové samosvorné šrouby, kovové šrouby, podložky a závlačky, potrubní armatury.
(730) **Nylok Corporation**, 15260 Hallmark Drive, Macomb, Spojené státy americké, Michigan
(740) Fischer Michael, FISCHER & PARTNER, Na Hrobcí 5, Praha 2

- (210) **O 194260**
(220) 25.07.2003
(320) 25.07.2003
(511) 16, 32, 33
(540)

Don GIOVANNI

- (510) (16) tiskoviny, reklamní propagační a informační materiály, etikety (kromě textilních), obaly papírové a z plastů v jiných třídách neuvedené, nádoby z papíru a plastů na jedno použití, obaly a tašky z papíru a plastů, vše spadající do tř. 16; (32) piva, minerální vody, šumivé nápoje a jiné nápoje nealkoholické, nápoje a šťávy ovocné,

- sirupy a jiné přípravky k zhotovení nápojů; (33) (540)
alkoholické nápoje (s výjimkou pív).
- (730) **SOARE SEKT a.s.**, Podhorská 74, Jablonec nad Nisou,
Česká republika
- (740) Kolátor Kamil, Lučanská 5, Jablonec nad Nisou



- (210) **O 194263**
(220) 25.07.2003
(320) 25.07.2003
(511) 16, 32, 33
(540)

VIN & COOL

- (510) (16) tiskoviny, reklamní propagační a informační materiály, etikety (kromě textilních), obaly papírové a z plastů v jiných třídách neuvedené, nádoby z papíru a plastů na jedno použití, obaly a tašky z papíru a plastů, vše spadající do tř. 16; (32) piva, minerální vody, šumivé nápoje a jiné nápoje nealkoholické, nápoje a šťávy ovocné, sirupy a jiné přípravky k zhotovení nápojů; (33) alkoholické nápoje (s výjimkou pív).
- (730) **SOARE SEKT a.s.**, Podhorská 74, Jablonec nad Nisou,
Česká republika
- (740) Kolátor Kamil, Lučanská 5, Jablonec nad Nisou

- (510) (29) maso, ryby, drůbež a zvěřina, masné výrobky, masové výtazky, masové konzervy, paštiky, masné pomazánky, uzeniny, tepelně zpracované masné výrobky, veškeré zabijačkové výrobky, sádlo, slanina; (39) silniční motorová doprava, skladování zboží; (40) řeznictví, zpracování masa a masných výrobků; (43) hostinská činnost, stravovací a ubytovací služby.
- (730) **Masokombinát Příbram, a.s.**, Jinecká 315, Příbram,
Česká republika

- (210) **O 194264**
(220) 25.07.2003
(320) 25.07.2003
(511) 16, 32, 33
(540)

CHAMBRE

- (510) (16) tiskoviny, reklamní propagační a informační materiály, etikety (kromě textilních), obaly papírové a z plastů jinde neuvedené, nádoby z papíru a plastů na jedno použití, obaly a tašky z papíru a plastů, vše v rámci této třídy; (32) piva, minerální vody, šumivé nápoje a jiné nápoje nealkoholické, nápoje a šťávy ovocné, sirupy a jiné přípravky k zhotovení nápojů; (33) alkoholické nápoje (s výjimkou pív).
- (730) **SOARE SEKT a.s.**, Podhorská 74, Jablonec nad Nisou,
Česká republika
- (740) Kolátor Kamil, Lučanská 5, Jablonec nad Nisou

- (210) **O 194269**
(220) 25.07.2003
(320) 25.07.2003
(511) 5, 30, 32
(540)



- (510) (5) dietetické cukrovinky, dietetické šumáky v prášku nebo v tabletách, vše s léčebnými účinky; (30) cukrovinky, šumáky v prášku nebo v tabletách; (32) limonády, šumivé limonády.
- (590) Barevná
- (730) **Ed. Haas CZ s.r.o.**, Čejč 3, Čejč, Česká republika

- (210) **O 194265**
(220) 25.07.2003
(320) 25.07.2003
(511) 16, 32, 33
(540)

St. Lauren

- (510) (16) tiskoviny, reklamní propagační a informační materiály, etikety (kromě textilních), obaly papírové a z plastů jinde neuvedené, nádoby z papíru a plastů na jedno použití, obaly a tašky z papíru a plastů, vše v rámci této třídy; (32) piva, minerální vody, šumivé nápoje a jiné nápoje nealkoholické, nápoje a šťávy ovocné, sirupy a jiné přípravky k zhotovení nápojů; (33) alkoholické nápoje (s výjimkou pív).
- (730) **SOARE SEKT a.s.**, Podhorská 74, Jablonec nad Nisou,
Česká republika
- (740) Kolátor Kamil, Lučanská 5, Jablonec nad Nisou

- (210) **O 194317**
(220) 28.07.2003
(320) 28.07.2003
(511) 9, 41, 43
(540)



- (510) (9) nahraný počítačový software; (41) organizování kursů - jazyky, tance (pohyb), rozvíjení osobnosti, poznávání cizích kultur, organizování večírků - hudba, tanec, konverzace; (43) hostinská činnost - restaurace, café bar, music bar, pořádání večerí (catering).
- (590) Barevná
- (730) **JOSÉ LUIS PAZ - SALSA VERDE**, Zahradníčkova
1220/20 c, Praha 5, Česká republika

- (210) **O 194268**
(220) 25.07.2003
(320) 25.07.2003
(511) 29, 39, 40, 43

- (210) **O 194334**
(220) 28.07.2003
(320) 28.07.2003
(511) 9, 37, 39, 42
(540)



- (510) (9) měrná a čerpací technika, zejména výdejní stojany

pohonných hmot tekutých a plyných, čerpadla, měřiče a výdejní pistole pro stanice pohonných látek; (37) montáž a opravy měrné a čerpací techniky, zejména výdejních stojanů, čerpadel, měřičů a výdejních pistolí pohonných látek, poradenství v oblasti provozu čerpacích stanic; (39) poradenství v oblasti skladování a dopravy pohonných látek; (42) projektování stanic a úložišť pohonných látek, vývoj a konstrukce výdejních stojanů, čerpadel, měřičů a výdejních pistolí pohonných látek.

(730) **ADAST - SYSTEMS a. s.**, Mírova 2, Adamov, Česká republika

(740) Ing. Musil Dobroslav, patentová kancelář, Cejl 38, Brno

(210) **O 194335**

(220) 28.07.2003

(320) 28.07.2003

(511) 9, 37, 39, 42

(540)



(510) (9) měrná a čerpací technika, zejména výdejní stojany pohonných hmot tekutých a plyných, čerpadla, měřiče a výdejní pistole pro stanice pohonných látek; (37) montáž a opravy měrné a čerpací techniky, zejména výdejních stojanů, čerpadel, měřičů a výdejních pistolí pohonných látek, poradenství v oblasti provozu čerpacích stanic; (39) poradenství v oblasti skladování a dopravy pohonných látek; (42) projektování stanic a úložišť pohonných látek, vývoj a konstrukce výdejních stojanů, čerpadel, měřičů a výdejních pistolí pohonných látek.

(730) **ADAST - SYSTEMS a. s.**, Mírova 2, Adamov, Česká republika

(740) Ing. Musil Dobroslav, patentová kancelář, Cejl 38, Brno

(210) **O 194342**

(220) 29.07.2003

(320) 29.07.2003

(511) 3

(540)

ANTIFLEK SUPEROXY

(510) (3) přípravky pro bělení a jiné prostředky pro praní, přípravky pro čištění, odmašťování a broušení, mýdla.

(730) **Černý František**, Husova 316, Nové Město nad Metují, Česká republika

(210) **O 194360**

(220) 29.07.2003

(320) 29.07.2003

(511) 5

(540)



(510) (5) farmaceutické a veterinářské výrobky, hygienické výrobky pro léčebné účely, diabetické přípravky pro léčebné účely, potraviny pro batolata, náplastí, obvazový materiál, materiály pro plombování zubů a pro zubní otisky, dezinfekční přípravky, výrobky pro hubení škodlivých zvířat, fungicidy, herbicidy.

(730) **Pfizer Products Inc.**, Eastern Point Road, Groton, Spojené státy americké, Connecticut

(740) JUDr. Matějka Jan, Advokátní a patentová kancelář Čermák, Hořejš, Myslíl, Národní 32, Praha 1

(210) **O 194365**

(220) 29.07.2003

(320) 29.07.2003

(511) 5, 16

(540)

BABY LIFE SUCHÝ ZIP

(510) (5) výrobky dámské hygieny, zejména slipové vložky, vložky a tampóny, absorpční tampony a vata, menstruační a hygienické kalhotky, interlabiální vložky pro dámskou hygienu, kalhotky pro dámskou hygienu, inkontinentní pleny a vložky, inkontinentní kalhotky; (16) papírenské výrobky, zejména potom plenkové jednorázové kalhotky z buničiny nebo z papíru, ubrousky kosmetické na odličování.

(730) **Mores Tomáš**, Milotice 192, Česká republika

(740) Ing. Jana Vanděliková, Bohemia Patent, Hradební 3, Praha 1

(210) **O 194366**

(220) 29.07.2003

(320) 29.07.2003

(511) 5, 16

(540)

PRETTY FEEL

(510) (5) výrobky dámské hygieny, zejména slipové vložky, vložky a tampóny, absorpční tampony a vata, menstruační a hygienické kalhotky, interlabiální vložky pro dámskou hygienu, kalhotky pro dámskou hygienu, inkontinentní pleny a vložky, inkontinentní kalhotky; (16) papírenské výrobky, zejména potom plenkové jednorázové kalhotky z buničiny nebo z papíru, ubrousky kosmetické na odličování.

(730) **Mores Tomáš**, Milotice 192, Česká republika

(740) Ing. Jana Vanděliková, Bohemia Patent, Hradební 3, Praha 1

(210) **O 194367**

(220) 29.07.2003

(320) 29.07.2003

(511) 7, 35, 36, 39, 42

(540)

EVOLUTA

(510) (7) dřevoobráběcí stroje v této třídě zapsané, zejména potom dávkovače, dokončovací obráběcí stroje, drážkovačí stroje, příslušenství - drážkovače, frézky, hadice k vysavačům prachu, hoblovky, upínací nástroje, dále potom pily, pily kotoučové, řetězové a pilové komponenty, zejména potom pilové listy, řezací stroje; (35) činnost ekonomických a organizačních poradců, zejména potom analýzy nákladů, dodavatelské služby pro třetí osoby (nákup výrobků nebo služeb pro jiné podniky), efektivnost provozu a racionalizace práce a její posuzování, ekonomicko-hospodářské prognózy, poskytování služeb komerční informační kanceláře, marketingové studie, pomoc při řízení obchodních a průmyslových podniků, pomoc při řízení obchodní činnosti, profesionální obchodní nebo podnikové poradenství, oceňování obchodních podniků, zpracování textů; (36) finanční poradenství, zejména potom analýzy (finanční), daňové odhady (služby), finanční informace, finanční řízení, informace o pojištění; (39) poskytování služeb skladů, zejména potom informace o skladování, nakládání a vykládání nákladů, pronájem skladů, pronájem skladovacích kontejnerů, skladování a uskladňování zboží, balení zboží; (42) činnost technických poradců, zejména potom v oblasti strojírenství, hutnictví a energetiky, konzultační služby v oblasti duševního vlastnictví, expertizy v této třídě zahrnuté, inženýrské práce, projektové studie technické, technický průzkum.

- (730) **EVOLUTA s.r.o.**, Hviezdoslavova 53, Brno, Česká republika
 (740) Ing. Jana Vandělková, Bohemia Patent, Hradební 3, Praha 1

- (210) **O 194371**
 (220) 29.07.2003
 (320) 29.07.2003
 (511) 3, 5, 16, 17, 35
 (540)



- (510) (3) přípravky pro bělení a jiné prací prostředky, přípravky pro čištění, leštění, odmašťování a broušení, mýdla, parfumerie, éterické a vonné oleje, vonná dřeva, vonné sáčky do prádla, kosmetika; (5) osvěžovače vzduchu, přípravky na čištění vzduchu, desinfekční přípravky, dezodoranty-jiné než pro osobní potřebu; (16) papír zejména papír parfémovaný, papír napuštěný dezodorantem, papír napuštěný vonnými látkami-umělými i přírodními, lepenka, výrobky z papíru a lepenky, které nejsou v jiných třídách, tiskárenské výrobky, barvicí pásy, barvicí karbonové pásy a folie, potřeby pro knižní vazby, fotografie, papírenské zboží, lepidla pro papírenství nebo domácnost, materiál pro umělce, štětce, psací stroje a kancelářské potřeby, učební a vyučovací pomůcky nezařazené do jiných tříd, tiskařské typy, štočky; (17) kaučuk, gutaperča, guma, azbest, slída, folie, termorazicí folie a výrobky z těchto materiálů, které nejsou zahrnuty do jiných tříd, polotovary z plastických hmot, materiály těsnící, ucpávací a izolační; (35) pomoc při řízení obchodní činnosti, poradenství v obchodní činnosti, zprostředkování obchodní činnosti, obchodní administrativa, kancelářské práce, poskytování obchodních a podnikatelských informací, obchodní management, reklamní činnost, průzkum trhu, inzertní a reklamní činnost, elektronický obchod.
 (730) **Bitt technology ČS, spol.s r. o.**, Příkop 2a, Brno, Česká republika
 (740) Ing. Kendereški Dušan, Dadej, Gheorghiu, Kendereški, patentová a známková kancelář, Lidická 51, Brno

- (210) **O 194396**
 (220) 30.07.2003
 (320) 30.07.2003
 (511) 29, 30, 32
 (540)

RICELINEA

- (510) (29) ovoce a zelenina konzervované, sušené a zavařené a výrobky z ovoce a zeleniny, mléko a mléčné výrobky, vejce a výrobky z nich, jedlé oleje a tuky i jejich náhražky, ovoce mražené, ovocné kompoty, džemy, zpracované arašidy, zpracované mandle, zpracované ořšky, tofu, máslo kakaové, máslo arašidové, máslo kokosové, máslo oříškočokoládové, želatina jedlá, saláty ovocné, jogurty, mléčná rýže, sýry, náplně a polevy na bázi tuků a jejich náhražky, tukové pomazánky; (30) rýže a výrobky z rýže, výrobky z obilnin, výrobky z mouky, celozrnné extrudované a expandované pečivo ochucené či neočucené, celozrnné extrudované a expandované pečivo s polevou nebo bez polevy, zejména jemné pečivo, cukrovinky, včetně cukroviněk arašidových, rýžové koláčky, rýžové chlebičky, rýžová kaše, instantní rýžová kaše, rýžové nudle, trvanlivé potravinářské výrobky na bázi rýže a amarantu, obilné vločky či lupínky, potraviny na bázi ovesa, pražená kukuřice (popcorn), kukuřičné mšlí, kukuřičné vločky, škrob a škrobové výrobky jako potrava, nekynutý chléb, knackebrot, potravinářské mouky včetně mouky cereální, oplatky, suchary, sušenky, kekсы, kreky,

biskvity, medovíčky, perníky, pufované pečivo, mšlí tyčinky, nízkoenergetické tyčinky s vlákninou, tyčinky na bázi zrn s ovocem a/nebo suchými plody s polevou nebo bez ní, žvýkačky ne pro lékařské účely, med, chuťové přísady, kávové příchutě, kávové náhražky, glukóza pro výživu, přírodní sladidla, čokoláda a čokoládové výrobky všech druhů, nápoje čokoládové včetně nápojů čokoládových s mlékem, nápoje kakaové včetně nápojů kakaových s mlékem, nápoje kávové včetně nápojů kávových s mlékem, přísady a zlepšující přípravky do čokolády, čokoládových a kávových výrobků, pudinky, přísady do nápojů jiné než esence; (32) nealkoholické nápoje, jako např. minerální a šumivé vody, sycené a nesycené nealkoholické nápoje, mošty, iontové nápoje, ovocné šťávy, ovocné džusy, sirupy, koncentráty, koktejly nealkoholické, sladové nápoje, instantní nápoje, prášky a jiné přípravky k přípravě nealkoholických nápojů, prášky a jiné přípravky k přípravě šumivých nápojů, příchutě na výrobu nápojů, přípravky pro výrobu nápojů obsahujících dietetické, výživové, posilující a podpůrné doplňky.

- (730) **RACIO, s. r. o.**, Národních hrdinů 22, Břeclav, Česká republika
 (740) Ing. Dadej Leopold, patentový zástupce, Na Valtické 6, Břeclav 4

- (210) **O 194400**
 (220) 30.07.2003
 (320) 30.07.2003
 (511) 41
 (540)

SOLAR

- (510) (41) organizace a pořádání tanečních párty, diskoték, technopárty, společenských akcí, plesů, hudebních produkcí, koncertů, zábav, open air party, módních přehlídek (kulturně společenských akcí), sportovních, společenských a kulturních soutěží.
 (730) **Marek Malaska**, Loděnická 633, Bohuňovice, Česká republika
 (740) Ing. Soukup Petr, Patentová kancelář, Švédská 3, Olomouc

- (210) **O 194411**
 (220) 30.07.2003
 (320) 30.07.2003
 (511) 5, 30
 (540)

GelActiv 24 Senior

- (510) (5) výrobky dietetické pro děti a nemocné (upravené pro lékařské účely), chemické přípravky pro účely lékařské, léčebná kosmetika na bázi přírodních látek, léčebné výrobky lázeňské, léčebné přípravky pro lázně, léčivé rostliny a výrobky z nich, vitamínové přípravky, vína medicínská, multivitamíny, multiminerály, směsi uvedených látek a přípravků, přísady do jídla dietetické, posilující a povzbuzující potraviny s léčivými účinky, energeticko-výživné potraviny pro léčebné účely, přípravky určené k ochraně a regeneraci kloubů a pohybového aparátu; (30) potraviny vyrobené za účelem doplnění běžné stravy konzumenta, které mohou příznivě ovlivnit zdraví konzumenta spadající do této třídy.
 (730) **RENUTO (Overseas) LIMITED**, Demetri Liperti Street 3, Kotsapas Building, 3. patro, Limassol, Kypr
 (740) Mgr. Jaroš Zbyšek, advokát, Advokátní kancelář Jaroš - Fojtíková, Zelený pruh 95/97, Praha 4

- (210) **O 194412**
 (220) 30.07.2003
 (320) 30.07.2003
 (511) 5, 30

(540) **Delpharmae GelActiv 24 Senior**

(510) (5) výrobky dietetické pro děti a nemocné (upravené pro lékařské účely), chemické prostředky pro účely lékařské, léčebná kosmetika na bázi přírodních látek, léčebné výrobky lázeňské, léčebné přípravky pro lázně, léčivé rostliny a výrobky z nich, vitaminové přípravky, vína medicíální, multivitamíny, multiminerály, směsi uvedených látek a přípravků, přísady do jídla dietetické, posilující a povzbuzující potraviny s léčivými účinky, energeticko-výživné poživatiny pro léčebné účely, přípravky určené k ochraně a regeneraci kloubů a pohybového aparátu; (30) potraviny vyrobené za účelem doplnění běžné stravy konzumenta, které mohou příznivě ovlivnit zdraví konzumenta spadající do této třídy.

(730) **RENUTO (Overseas) LIMITED**, Demetri Liperti Street 3, Kotsapas Building, 3. patro, Limassol, Kypr

(740) Mgr. Jaroš Zbyšek, advokát, Advokátní kancelář Jaroš - Fojtíková, Zelený pruh 95/97, Praha 4

(210) **O 194413**

(220) 30.07.2003

(320) 30.07.2003

(511) 5, 30

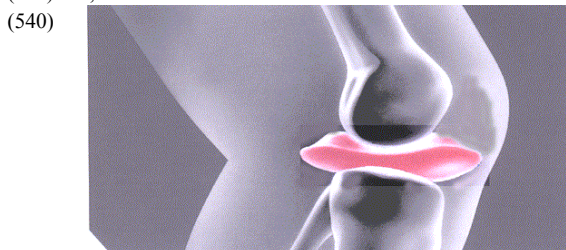

(510) (5) výrobky dietetické pro děti a nemocné (upravené pro léčebné účely), chemické přípravky pro účely lékařské, léčebná kosmetika na bázi přírodních látek, léčebné výrobky lázeňské spadající do této třídy, léčebné přípravky pro lázně spadající do této třídy, léčivé rostliny a výrobky z nich, vitaminové přípravky, vína medicíální, multivitamíny, multiminerály, směsi uvedených látek a přípravků, přísady do jídla dietetické, posilující a povzbuzující potraviny s léčivými účinky, energeticko-výživné poživatiny pro léčebné účely, přípravky určené k ochraně a regeneraci kloubů a pohybového aparátu; (30) potraviny vyrobené za účelem doplnění běžné stravy konzumenta, které mohou příznivě ovlivnit zdraví konzumenta spadající do této třídy.

(590) Barevná

(730) **RENUTO (Overseas) LIMITED**, Demetri Liperti Street 3, Kotsapas Building, 3. patro, Limassol, Kypr

(740) Mgr. Jaroš Zbyšek, advokát, Advokátní kancelář Jaroš - Fojtíková, Zelený pruh 95/97, Praha 4

(210) **O 194414**

(220) 30.07.2003

(320) 30.07.2003

(511) 5, 30

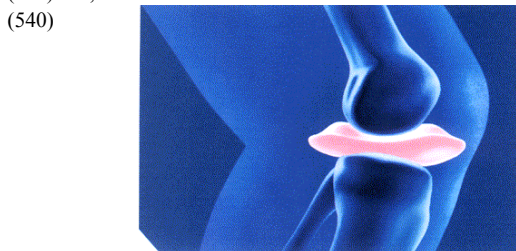

(510) (5) výrobky dietetické pro děti a nemocné (upravené pro

léčebné účely), chemické přípravky pro účely lékařské, léčebná kosmetika na bázi přírodních látek, léčebné výrobky lázeňské spadající do této třídy, léčebné přípravky pro lázně spadající do této třídy, léčivé rostliny a výrobky z nich, vitaminové přípravky, vína medicíální, multivitamíny, multiminerály, směsi uvedených látek a přípravků, přísady do jídla dietetické, posilující a povzbuzující potraviny s léčivými účinky, energeticko-výživné poživatiny pro léčebné účely, přípravky určené k ochraně a regeneraci kloubů a pohybového aparátu; (30) potraviny vyrobené za účelem doplnění běžné stravy konzumenta, které mohou příznivě ovlivnit zdraví konzumenta spadající do této třídy.

(590) Barevná

(730) **RENUTO (Overseas) LIMITED**, Demetri Liperti Street 3, Kotsapas Building, 3. patro, Limassol, Kypr

(740) Mgr. Jaroš Zbyšek, advokát, Advokátní kancelář Jaroš - Fojtíková, Zelený pruh 95/97, Praha 4

(210) **O 194415**

(220) 30.07.2003

(320) 30.07.2003

(511) 5, 30

(540)

**GEL
ACTIV24**

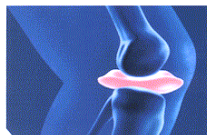

(510) (5) výrobky dietetické pro děti a nemocné, chemické pro účely lékařské, léčebná kosmetika na bázi přírodních látek, léčebné výrobky lázeňské, léčebné přípravky pro lázně, léčivé rostliny a výrobky z nich, vitaminové přípravky, vína medicíální, multivitamíny, multiminerály, směsi uvedených látek a přípravků, přísady do jídla dietetické, posilující a povzbuzující potraviny s léčivými účinky, energeticko-výživné poživatiny pro léčebné účely, přípravky určené k ochraně a regeneraci kloubů a pohybového aparátu; (30) potraviny vyrobené za účelem doplnění běžné stravy konzumenta, které mohou příznivě ovlivnit zdraví konzumenta spadající do této třídy.

(590) Barevná

(730) **RENUTO (Overseas) LIMITED**, Demetri Liperti Street 3, Kotsapas Building, 3. patro, Limassol, Kypr

(740) Mgr. Jaroš Zbyšek, advokát, Advokátní kancelář Jaroš - Fojtíková, Zelený pruh 95/97, Praha 4

(210) **O 194416**

(220) 30.07.2003

(320) 30.07.2003

(511) 5, 30

(540)

**GEL
ACTIV24**



(510) (5) výrobky dietetické pro děti a nemocné (upravené pro léčebné účely), chemické pro účely lékařské, léčebná kosmetika na bázi přírodních látek, léčebné výrobky lázeňské spadající do této třídy, léčebné přípravky pro lázně spadající do této třídy, léčivé rostliny a výrobky z

nich, vitaminové přípravky, vína mediální, multivitaminové, multiminerální, směsi uvedených látek a přípravků, přísady do jídla dietetické, posilující a povzbuzující potraviny s léčivými účinky, energeticko-výživné poživatiny pro léčebné účely, přípravky určené k ochraně a regeneraci kloubů a pohybového aparátu; (30) potraviny vyrobené za účelem doplnění běžné stravy konzumenta, které mohou příznivě ovlivnit zdraví konzumenta spadající do této třídy.

(590) Barevná

(730) **RENUTO (Overseas) LIMITED**, Demetri Liperti
Street 3, Kotsapas Building, 3. patro, Limassol, Kypr(740) Mgr. Jaroš Zbyšek, advokát, Advokátní kancelář Jaroš -
Fojtíková, Zelený pruh 95/97, Praha 4(210) **O 194418**

(220) 30.07.2003

(320) 30.07.2003

(511) 21

(540)



(510) (21) dávkovače na čisticí a dezinfekční přípravky.

(730) **JohnsonDiversey, Inc., A Delaware Corporation**,
8310 16th Street, Sturtevant, Spojené státy americké,
Wisconsin(740) JUDr. Pavel Zelený, advokát, Společná advokátní kancelář
Všetečka, Zelený, Švorčík, Kalenský a partneři, Háčkova 2,
Praha 2(210) **O 194424**

(220) 30.07.2003

(320) 30.07.2003

(511) 33

(540)



(510) (33) lihoviny.

(730) **ST. NICOLAUS a.s.**, 1.mája 113, Liptovský Mikuláš,
Slovenská republika(740) JUDr. Rott Vladimír, Rott, Růžička a Guttmann, patentová,
známková a právní kancelář, Nad Štolou 12, Praha 7(210) **O 194425**

(220) 30.07.2003

(320) 30.07.2003

(511) 16, 35, 41, 42

(540)

(510) (16) papír a výrobky z něj spadající do této třídy,
periodické a neperiodické tiskoviny, fotografie; (35)
reklamní a marketingová činnost, organizování a pořádání
komerčních a reklamních výstav a veletrhů, činnost

podnikatelských, organizačních a ekonomických poradců,
zprostředkovatelská a agentážní činnost v oblasti obchodu;
(41) fotografování na zakázku, vydavatelská činnost,
organizování a pořádání kulturně-vzdělávacích výstav,
veletrhů a společenských akcí, agentážní činnost v kultuře
a umění; (42) počítačová grafika, návrhářství - průmyslový
design.

(730) **Pavel Kuklík**, Sokolská 28/1804, Praha 2, Česká
republika

(740) Ing. Střelák Jiří, Pařížská 17, Praha 1

(210) **O 194446**

(220) 31.07.2003

(320) 31.07.2003

(511) 5, 29, 30

(540)

**TROPIC Super
ACIDOPHILUS**

(510) (5) přípravky farmaceutické, dietetické doplňky potravy
minerální, výživové a vitamínové přípravky, přípravky pro
hubnutí, přípravky obsahující stopové prvky, vše určené k
léčebným účelům; (29) konzervované a solené potraviny
zahrnuté do tř. 29, extrakty z chalu pro potravinářské
účely, jedlá želatina, mléčné výrobky; (30) příchutě a
přísady do potravin a nápojů s výjimkou esenci a
éterických olejů - v rámci této třídy, glukóza pro výživu.(730) **UNIOS Pharma s.r.o.**, Valdštejská 41, Jilemnice,
Česká republika(740) Ing. Kratochvíl Václav, Šachta, Zmeškal & partneři,
Radlická 28/663, Praha 5(210) **O 194457**

(220) 31.07.2003

(320) 31.07.2003

(511) 10, 17, 27

(540)

(510) (10) prostředky zdravotnické techniky, zejména přístroje a
nástroje a potřeby - vše v rámci této třídy, masážní a
rehabilitační rohože, masážní kroužky, kuličky a míčky
masážní, akupresurní a masážní válečky v různých
funkčních obměnách, termofory pro léčebné účely,
masážní kuličkové pásy; (17) výrobky z pryže a plastu
spadající do třídy 17; (27) rohože.(730) **Ivan Kulhavý**, Račice 15, Račice - Pístovice, Česká
republika(210) **O 194458**

(220) 01.08.2003

(320) 01.08.2003

(511) 35, 42

(540)



(510) (35) systemizace informací do počítačové databáze; (42) aktualizace počítačových programů, instalace počítačových programů, tvorba software, kopírování počítačových programů, pronájem počítačového software, počítačové programování, údržba programů počítačů, konverze dat a počítačových programů, tvorba počítačových systémů.

(590) Barevná

(730) **Aip Safe s. r. o.**, U Stadionu 157, Beroun 2, Česká republika

(210) **O 194459**

(220) 01.08.2003

(320) 01.08.2003

(511) 42

(540)

ASEPO

(510) (42) aktualizace počítačových programů, instalace počítačových programů, tvorba software.

(730) **ASEPO SW, s.r.o.**, Branická 69/66, Praha 4, Česká republika

(210) **O 194473**

(220) 01.08.2003

(320) 01.08.2003

(511) 7, 19, 37, 42

(540)



(510) (7) stroje a přístroje s mechanickým pohonem, zařazené do třídy 7, stroje a strojní zařízení pro výrobu betonových směsí, zejména lehkého betonu (pěnobetonu); (19) cementové zboží, lehký beton (pěnobeton), betonové směsi, betonové prefabrikované výrobky, stavební materiály nekovové spadající do tř. 19; (37) provádění stavebních prací s aplikací lehkých betonových směsí, poradenská a konzultační činnost v oblasti stavebních technologií; (42) konstrukce a vývoj strojů a přístrojů s mechanickým pohonem, zejména strojů a zařízení pro výrobu lehkých betonových směsí, vývojové práce v oblasti lehkých betonových směsí a stavebních hmot, tvorba software.

(730) **G 31, společnost s ručením omezeným**, Velké náměstí 7, Strakonice, Česká republika

(740) Ing. Jiří Sedlák, KUDRLIČKA & SEDLÁK, Advokátní, patentová a známková kancelář, Husova 16, České Budějovice

(210) **O 194474**

(220) 01.08.2003

(320) 01.08.2003

(511) 3, 5, 21

(540)



(510) (3) ústní vody, zubní pasty, zubní gely, pesticidy a čisticí přípravky pro chrup, i umělé, přípravky pro ústní hygienu spadající do této třídy; (5) prostředky ústní hygieny s preventivními a léčebnými účinky na zuby, dásně a ústní dutinu; (21) zubní kartáčky, zubní nitě.

(590) Barevná

(730) **SETUZA a.s.**, Žukovova 100, Ústí nad Labem, Česká republika

(740) RNDr. Zdeňka Halaxová, TETRAPAT, Horní náměstí 7, Olomouc

(210) **O 194477**

(220) 01.08.2003

(320) 01.08.2003

(511) 42

(540)

PC Ekonom

(510) (42) programování pro počítače, aktualizace počítačových programů, instalace počítačových programů, kopírování počítačových programů, obnova počítačových dat, počítačové systémové analýzy, údržba programů počítačů, převod (konverze) dat počítačových programů, pronájem počítačového software, tvorba software, tvorba počítačových systémů, poradenství v oblasti počítačového hardware, zejména týkající se vybavení počítačů, včetně příslušenství pro řádnou aplikaci dodávaných software.

(730) **PCEKONOM - soft, s.r.o.**, V Tůních 13/1356, Praha 2, Česká republika

(740) JUDr. Vlachová Petra, Štěpánská 14, Praha 1

(210) **O 194479**

(220) 01.08.2003

(320) 01.08.2003

(511) 43

(540)



(510) (43) hostinská činnost - provozování restauračních a stravovacích zařízení.

(730) **ŠKODA GASTRO, a.s.**, Korandova 2760/17, Plzeň, Česká republika

(740) Mgr. Lucie Kvačková, Balbínova 22, Praha 2

(210) **O 194491**

(220) 01.08.2003

(320) 01.08.2003

(511) 1, 5

(540)

LAKTOGEL

(510) (1) chemické výrobky určené pro průmysl, přípravky pro odmašťování kovů, řezné kapaliny, separační přípravky, nemrznoucí chladicí kapaliny, nemrznoucí kapaliny do ostřikovačů vozidel, chemické přípravky pro čištění a údržbu fasád a obkladů; (5) desinfekční prostředky pro hygienické a lékařské použití a deodorantní přípravky jiné než pro osobní hygienu.

(730) **MIKA a. s.**, Skalka 1858, Česká Třebová, Česká republika

(740) Ing. Vladimír Čmejla - LEGR PATENT patentový zástupce a soudní znalec, Rašínovo nábř. 54, Praha 2

(210) **O 194519**

(220) 01.08.2003

(320) 01.08.2003

(511) 1, 3, 5

(540)

SILVER KISS

(510) (1) chemické výrobky určené pro průmysl, přípravky pro

odmašťování kovů, řezné kapaliny, separační přípravky, nemrznoucí chladicí kapaliny, nemrznoucí kapaliny do ostřikovačů vozidel, chemické přípravky pro čištění a údržbu fasád a obkladů; (3) přípravky pro bělení a jiné prostředky, pevná a tekutá mýdla, tělová mýdla, vlasové přípravky pro snadné rozčesávání vlasů, přípravky pro snadnou úpravu vlasů, lázně a pěny do koupele, dámské a pánské parfémy a deodoranty, dámské a pánské toaletní vody, dámské a pánské kolínské vody, zubní pasty, zubní gely, ústní vody, mycí pasty, regenerační přípravky, tělové krémy, opalovací přípravky, přípravky a emulze pro opalování, masážní přípravky, mycí, čistící, bělicí, změkčovací, prací přípravky, lešticí přípravky; (5) deodorantní přípravky jiné než pro osobní hygienu.

- (730) MIKA a. s., Skalka 1858, Česká Třebová, Česká republika
 (740) Ing. Vladimír Čmejla - LEGR PATENT patentový zástupce a soudní znalec, Rašínovo nábř. 54, Praha 2

- (210) O 194535
 (220) 04.08.2003
 (320) 04.08.2003
 (511) 1, 19
 (540)



- (510) (1) maltové plastifikátory; (19) náhrady vápna.
 (590) Barevná
 (730) BALCHEM, s.r.o., Blanenská 355, Kuřim, Česká republika
 (740) Voda Karel, Bolzanova 13, Brno

- (210) O 194536
 (220) 04.08.2003
 (320) 04.08.2003
 (511) 1
 (540)



- (510) (1) plastifikační přísady do betonu.
 (590) Barevná
 (730) BALCHEM, s.r.o., Blanenská 355, Kuřim, Česká republika
 (740) Voda Karel, Bolzanova 13, Brno

- (210) O 194537
 (220) 04.08.2003
 (320) 04.08.2003
 (511) 1
 (540)



- (510) (1) konzervační přípravky do betonu a malty.
 (590) Barevná

- (730) BALCHEM, s.r.o., Blanenská 355, Kuřim, Česká republika
 (740) Voda Karel, Bolzanova 13, Brno

- (210) O 194538
 (220) 04.08.2003
 (320) 04.08.2003
 (511) 1
 (540)



- (510) (1) nemrznoucí přísady urychlující tvrdnutí betonu a malty.
 (590) Barevná
 (730) BALCHEM, s.r.o., Blanenská 355, Kuřim, Česká republika
 (740) Voda Karel, Bolzanova 13, Brno

- (210) O 194539
 (220) 04.08.2003
 (320) 04.08.2003
 (511) 1, 17, 19
 (540)



- (510) (1) lepidla pro průmyslové účely; (17) izolační látky proti vlhkosti staveb; (19) výrobky z asfaltu pro stavebnictví.
 (590) Barevná
 (730) BALCHEM, s.r.o., Blanenská 355, Kuřim, Česká republika
 (740) Voda Karel, Bolzanova 13, Brno

- (210) O 194545
 (220) 04.08.2003
 (320) 04.08.2003
 (511) 1, 17
 (540)



- (510) (1) práškové vodovzdorné chemické přípravky; (17) hydroizolační systémy.
 (590) Barevná
 (730) BALCHEM, s.r.o., Blanenská 355, Kuřim, Česká republika
 (740) Voda Karel, Bolzanova 13, Brno

- (210) O 194546
 (220) 04.08.2003
 (320) 04.08.2003
 (511) 1, 2
 (540)



(510) (1) impregnační chemické přípravky pro dřevo a zdivo; (2) konzervační přípravky pro dřevo.

(590) Barevná

(730) **BALCHEM, s.r.o.**, Blanenská 355, Kuřim, Česká republika

(740) Voda Karel, Bolzanova 13, Brno

(210) **O 194547**

(220) 04.08.2003

(320) 04.08.2003

(511) 1, 2

(540)



(510) (1) impregnační chemické přípravky pro dřevo a zdivo; (2) konzervační přípravky pro dřevo.

(590) Barevná

(730) **BALCHEM, s.r.o.**, Blanenská 355, Kuřim, Česká republika

(740) Voda Karel, Bolzanova 13, Brno

(210) **O 194608**

(220) 04.08.2003

(320) 04.08.2003

(511) 35

(540)

KOVOŠROT KRALUPY

(510) (35) poradenství v obchodní činnosti, pomoc při řízení obchodní činnosti.

(730) **Středočeské sběrné suroviny, a. s.**, Jandova 185/6, Praha 9, Česká republika

(210) **O 194612**

(220) 04.08.2003

(320) 04.08.2003

(511) 9, 11, 17, 19, 37

(540)



(510) (9) přístroje a nástroje pro vážení, měření, signalizaci a kontrolu jako např. vodoměry, elektrické nářadí jako např. svářečky, páječky; (11) přístroje pro osvětlení, topení, výrobu páry, pro vaření, přístroje chladící, pro sušení, ventilaci, rozvod vody a sanitární zařízení jako např. filtry, regulační ventily, vzduchové ventily pro parní vytápěcí tělesa, topení, radiátory, kotle, tlakové nádoby, bojler, ohřivače, regulátory plynu, ventilátory, dřez, vodovodní baterie, splachovací zařízení, sifony, záchody a jejich součásti, vany a vaničky, umyvadla, mísy, bidety a výlevky, sloupky a kryty sifonů, sprchové kouty a boxy, vanové stěny; (17) materiály a tmely těsnící, ucpávací a izolační, armatury potrubní tlakovzdušné, hadice, ohebné trubky nekovové, polotovary z plastických hmot; (19) stavební materiály nekovové jako např. ventily vodovodní kromě ventilů kovových a ventilů z umělé hmoty, obklady, dlažby, trubky nekovové, stavební sklo, spojovací materiál nekovový, držáky, přichytky; (37) instalační služby, montáže, opravy a servis výrobků ve výše uvedených třídách.

(730) **Josef Skalský**, Plkovská 148, Praha 9, Česká republika

(740) Ing. Michal Jupa, patentový zástupce, Na Baních 1385, Praha 5 - Zbraslav

(210) **O 194615**

(220) 04.08.2003

(320) 04.08.2003

(511) 1, 3, 9

(540)

AIRSOL

(510) (1) chemické prostředky pro průmysl elektrotechnický, fotografický a optický, pro telekomunikace a počítačovou techniku, pro technické provozy a opravárenství, též chemické prostředky pro urychlení odpařování rozpouštědel, chemické prostředky na bázi stlačeného inertního plynu ve spreji; (3) čisticí prostředky k odstraňování prachu, nečistot, vlhkosti a rozpouštědel z nedostupných nebo obtížně přístupných míst, případně choulostivých míst, jako je kancelářská technika, elektrické, elektronické a tištěné spoje, kontakty a obvody, počítačová a periferní technika, prostředky pro urychlení ochlazování teplotních čidel; (9) prostředky pro detekci přerušených elektronických obvodů.

(730) **NOVATO spol. s r. o.**, Uralská 770/6, Praha 6, Česká republika

(740) Ing. Smrčková Marie, patentový zástupce, Velflíkova 8, Praha 6

(210) **O 194616**

(220) 04.08.2003

(320) 04.08.2003

(511) 1, 3

(540)

BARVOJED

(510) (1) chemické prostředky pro průmysl, technické provozy, zemědělství, lesnictví a opravárenství; (3) zdravotně nezávadné a biologicky odbouratelné přípravky pro čištění povrchů, např. skla, kovů, dřeva, plastů, keramiky a porcelánu, přípravky pro odstranění barev, nátěrů a laků.

(730) **NOVATO spol. s r. o.**, Uralská 770/6, Praha 6, Česká republika

(740) Ing. Smrčková Marie, patentový zástupce, Velflíkova 8, Praha 6

(210) **O 194617**

(220) 04.08.2003

(320) 04.08.2003

(511) 1

(540)

K 2

(510) (1) chemické čisticí prostředky pro průmysl i domácnosti, technické provozy, zemědělství, lesnictví a opravárenství, chemické prostředky na odstraňování kotelního a vodního kamene, chemické prostředky proti tvorbě kotelního a vodního kamene, chemické prostředky na rozpouštění usazenin, mastnoty, olejů, nečistot z povrchů, zejména trubek a zařízení.

(730) **NOVATO, spol. s r. o.**, Uralská 770/6, Praha 6, Česká republika

(740) Ing. Smrčková Marie, patentový zástupce, Velflíkova 8, Praha 6

(210) **O 194618**

(220) 04.08.2003

(320) 04.08.2003

(511) 5

(540)

BIOREPEL

(510) (5) přípravky k potlačování plísní a dalších mikroorganismů na zdivu a omítkách.

(730) **BIOPREPARÁTY spol. s r. o.**, Mistrovská 5, Praha 10, Česká republika

(740) JUDr. Rott Vladimír, Rott, Růžička a Guttman, patentová, známková a právní kancelář, Nad Štolou 12, Praha 7

(210) **O 194619**

(220) 04.08.2003

(320) 04.08.2003

(511) 3

(540)

BIODEUR

(510) (3) deodorační přípravky na nohy.

(730) **BIOPREPARÁTY spol. s r. o.**, Mistrovská 5, Praha 10, Česká republika

(740) JUDr. Rott Vladimír, Rott, Růžička a Guttman, patentová, známková a právní kancelář, Nad Štolou 12, Praha 7

(210) **O 194620**

(220) 04.08.2003

(320) 04.08.2003

(511) 1

(540)

GREEN DOCTOR

(510) (1) přípravky pro údržbu travních porostů.

(730) **BIOPREPARÁTY spol. s r. o.**, Mistrovská 5, Praha 10, Česká republika

(740) JUDr. Rott Vladimír, Rott, Růžička a Guttman, patentová, známková a právní kancelář, Nad Štolou 12, Praha 7

(210) **O 194647**

(220) 05.08.2003

(320) 05.08.2003

(511) 5, 16, 30

(540)



(510) (5) čaj a čaji podobné výrobky (bylinné a ovocné čaje) k lékařským účelům, také obohacené vitamíny a/nebo aromatizované a/nebo instantní a/nebo obohacené minerály; (16) filtrační papír, prázdné čajové sáčky, bezúchytkové čajové filtry z papíru, čajová balení ve formě krabiček a kartónů z papíru; (30) čaj a čaji podobné výrobky (bylinné a ovocné čaje), také obohacené vitamíny a/nebo aromatizované a /nebo instantní a/nebo obohacené minerály.

(590) Barevná

(730) **R. Seelig & Hille oHG**, Kevelaerer Strasse 21-23, Düsseldorf, Německo

(740) Mgr. Kalužik Jaromír, LL.M., Štupartská 9, Praha 1

(210) **O 194676**

(220) 06.08.2003

(320) 06.08.2003

(511) 41

(540)

FILMharmonic Orchestra

(510) (41) činnost symfonického orchestru, pořizování zvukových a obrazových záznamů.

(730) **MUSA, s. r. o.**, Škroupovo nám 4, Praha 3, Česká republika

(210) **O 194686**

(220) 06.08.2003

(320) 06.08.2003

(511) 10

(540)

PROVISION

(510) (10) chirurgické přilby.

(730) **DePuy, Inc.**, 700 Orthopaedic Drive, Warsaw, Spojené státy americké, Indiana

(740) JUDr. Karel Čermák, advokát, Národní třída 32, Praha 1

(210) **O 194690**

(220) 06.08.2003

(320) 06.08.2003

(511) 3, 5

(540)

Merz Special Anti Age

(510) (3) kosmetické přípravky; (5) farmaceutické přípravky.

(730) **Merz Pharma GmbH & Co. KGaA.**, Eckenheimer Landstrasse 100, 60318 Frankfurt am Main, Německo

(740) JUDr. Karel Čermák, advokát, Národní třída 32, Praha 1

(210) **O 194691**

(220) 06.08.2003

(320) 06.08.2003

(511) 3, 5

(540)

Merz Special Dragees

(510) (3) kosmetické přípravky; (5) farmaceutické přípravky.

(730) **Merz Pharma GmbH & Co. KGaA.**, Eckenheimer Landstrasse 100, 60318 Frankfurt am Main, Německo

(740) JUDr. Karel Čermák, advokát, Národní třída 32, Praha 1

(210) **O 194692**

(220) 06.08.2003

(320) 06.08.2003

(511) 5

(540)

Patentex Oval

(510) (5) farmaceutické přípravky.

(730) **Merz Pharma GmbH & Co. KGaA.**, Eckenheimer Landstrasse 100, 60318 Frankfurt am Main, Německo

(740) JUDr. Karel Čermák, advokát, Národní třída 32, Praha 1

(210) **O 194693**

(220) 06.08.2003

(320) 06.08.2003

(511) 4

(540)

MOBILCER

(510) (4) lubrikační oleje a mazadla.

(730) **ExxonMobil Oil Corporation**, 5959 Las Colinas Boulevard, Irving, Spojené státy americké, Texas

(740) JUDr. Matějka Jan, Advokátní a patentová kancelář Čermák, Hořejš, Myslík, Národní 32, Praha 1

(210) **O 194694**

(220) 06.08.2003

(320) 06.08.2003

(511) 25

(540)

LALANDE

(510) (25) dámské a dětské halenky, šaty, sukně, kalhoty, šortky, kamaše, svetry, vesty, spodní prádlo, pánské košile, bundy, trička, slipy, plavky.

(730) **DRAGONEXFOOD spol. s r. o.**, Podvinný mlýn
2117/23, Praha 9, Česká republika

(210) **O 194695**

(220) 06.08.2003

(320) 06.08.2003

(511) 1, 4, 5, 7, 9, 11, 39

(540)

BOC

(510) (1) plyny, plynné směsi a chemické sloučeniny pro průmyslové a vědecké účely; (4) plyny a plynné směsi pro veškeré použití jako paliva a jako osvětlující prostředky; (5) plyny a plynné směsi pro léčebné a chirurgické účely; (7) vakuová zařízení, vakuové stroje, vakuové pumpy, součásti a náhradní díly těchto uvedených zařízení v rámci této třídy, stroje a zařízení pro stlačování, odsávání a dopravu plynů a jiných kapalin, regulátory tlaku, filtry jako části strojů ve třídě 7; (9) vědecké přístroje, elektrické a elektronické instalace, vše pro použití při sledování a řízení průmyslových operací v rámci této třídy, manometry, zařízení a pomůcky pro detekci plynů, ionizační měřidla, vakuová měřidla, spektrometry, měřicí zařízení s akcelerovanými iony; (11) automaticky ovládané ventily, zařízení pro výrobu, zkapalňování, oddělování, vysoušení, čištění, ukládání a distribuci plynů, zařízení pro vytváření a dodávání vakuového tlaku, pro mrazení, chlazení a ochlazování, filtry ve třídě 11; (39) služby související s přepravou a ukládáním zboží.

(730) **The BOC Group plc.**, Chertsey Road, Windlesham,
Surrey GU20 6HJ, Velká Británie

(740) JUDr. Petr Kalenský, Společná advokátní kancelář Všetečka
Zelený Švorčík Kalenský a Partneři, Hájkova 2, Praha 2

(210) **O 194701**

(220) 07.08.2003

(320) 07.08.2003

(511) 33, 35, 42

(540)



(510) (33) alkoholické nápoje; (35) pomoc při řízení obchodní činnosti a zprostředkovatelská činnost v uvedeném oboru spadající do této třídy, včetně propagace; (42) odborné poradenství a konzultační služby v oboru potravinářství, výzkum a vývoj v daném oboru.

(590) Barevná

(730) **Českomoravská vinařská společnost, a.s.**,
Velvarská 1626/45, Praha 6 - Dejvice, Česká republika

(740) JUDr. Kupka Miroslav, patentový zástupce, Spalova 2261,
Rakovník

(210) **O 194702**

(220) 07.08.2003

(320) 07.08.2003

(511) 33, 35, 42

(540)



(510) (33) vína všeho druhu; (35) pomoc při řízení obchodní činnosti a zprostředkování obchodní činnosti v uvedeném oboru, spadající do této třídy, včetně propagace; (42) odborné poradenství a konzultační služby v oboru potravinářství, výzkum a vývoj v daném oboru.

(590) Barevná

(730) **VÍNO Mikulov, a. s.**, Průmyslová oblast 1220,
Mikulov, Česká republika

(740) JUDr. Kupka Miroslav, patentový zástupce, Spalova 2261,
Rakovník

(210) **O 194703**

(220) 07.08.2003

(320) 07.08.2003

(511) 1, 9, 16, 20, 35, 40

(540)



(510) (1) chemické výrobky určené pro průmysl, vědy a fotografii; (9) přístroje a nástroje fotografické, filmové, optické, přístroje pro zpracování informací a počítače; (16) fotografie; (20) nábytek, zrcadla, rámy; (35) propagační činnost, reklama, kancelářské práce, fotokopírování; (40) fotografické snímky (kopírování), vyvolávání filmů, fotosazba.

(730) **ELMOZ, a. s.**, Jamborova 3240/49, Brno, Česká
republika

(210) **O 194704**

(220) 07.08.2003

(320) 07.08.2003

(511) 16, 35, 41

(540)



(510) (16) časopisy (periodika), knihy, brožované knížky, komiksy, manuály, plakáty, pohlednice, poutače z papíru nebo lepenky, prospekty, publikace, ročenky, tiskoviny; (35) aktualizování reklamních materiálů, dodavatelské služby pro třetí osoby (nákup výrobků a služeb pro třetí osoby), poskytování obchodních nebo podnikatelských informací, marketingové studie, obchodní reklama (pro třetí osoby), organizování výstav (komerčních nebo reklamních), pronájem reklamní doby v komunikačních médiích, pronájem reklamních materiálů, pronájem reklamních ploch, průzkum trhu, příprava inzertních sloupků, reklama, reklamní agentury, rozšiřování

- reklamních nebo inzertních materiálů, styky s veřejností, venkovní reklama, vydávání reklamních nebo náborových, propagačních a inzertních textů; (41) elektronické publikování (DTP), organizování a vedení konferencí, organizování a vedení kongresů, organizování představení (manažerské služby), organizování sportovních soutěží, pořádání a řízení pracovních setkání (školení), organizování a vedení seminářů, organizování a vedení sympózií, organizování a plánování večírků.
- (730) **VERTIGO.CZ, a. s.**, Rostislavovo náměstí 12, Brno, Česká republika

- (210) **O 194705**
 (220) 07.08.2003
 (320) 07.08.2003
 (511) 35, 36
 (540)



- (510) (35) zprostředkování obchodu, činnost podnikatelských, organizačních a ekonomických poradců, obchodní administrativa a kancelářské práce, provádění veřejných dražeb; (36) realitní činnost, činnost finančních poradců, zprostředkování pojištění.
- (590) Barevná
- (730) **Zdeněk Novák - DIPOZ MORAVA**, 4. května 217, Frýdek - Místek, Česká republika

- (210) **O 194707**
 (220) 07.08.2003
 (320) 07.08.2003
 (511) 9, 21, 25
 (540)

PROPOM

- (510) (9) přilby ochranné, ochranné oděvy se sníženou hořlavostí, ochranné rukavice pracovní; (21) prachovky, utěrky, hadry na utírání prachu, mytí, leštění, čištění, cidění, hřebeny a mycí houby, kartáče, kartáčnický materiál; (25) oděvy všeho druhu včetně oděvů pracovních, nepromokavých, pogumované pláště, zástěry, návleky na ruce a nohy, rukavice, obuv, kloboučnické zboží.
- (730) **Ing. Václav Šupitar**, Novohradská 37, Česká Budějovice, Česká republika
- (740) **Ing. Jiří Sedlák, KUDRLIČKA & SEDLÁK**, Advokátní, patentová a známková kancelář, Husova 16, Česká Budějovice

- (210) **O 194708**
 (220) 07.08.2003
 (320) 07.08.2003
 (511) 30
 (540)

POHÁDKA

- (510) (30) sušenky, oplatky, suchary, jemné pečivo, dorty, cukrovinky, cukrářské výrobky, s výjimkou zmrzliny, mražených smetanových a ovocných krémů, všechny tyto výrobky obyčejné a/nebo s polevou a/nebo plněné a/nebo kořeněné, zejména slané a sladké vaflové výrobky - vaničky, košíčky, dortové oplatky, trubičky prázdné i plněné a další oplatkové doplňky pro cukrárenskou výrobu, výrobky povzbuzující chuť k jídlu slané nebo sladké, obsahující pekařské nebo piškotové těsto nebo těsto na jemné pečivo, koláče, koláčky a jídla zhotovená z koláčového (dortového) těsta nebo obsahující koláčové (dortové) těsto, ovocné koláče, těstoviny ochucené nebo neochucené a/nebo plněné, obilní vločky a jiné obilné výrobky a přípravky určené k lidské výživě, müsli.

- (730) **Pravé hořické trubičky, s. r. o.**, Libonice 67, Hořice, Česká republika
- (740) **Ing. Petr Soukup**, patentový a známkový zástupce, Švédská 3, Olomouc

- (210) **O 194710**
 (220) 07.08.2003
 (320) 07.08.2003
 (511) 9, 35, 41
 (540)

MUSICA PUELLA

- (510) (9) nosiče hudebních nahrávek; (35) propagační a reklamní činnost; (41) koncertní činnost.
- (730) **Paulíčková Eva**, Východní 2610, Česká Lípa, Česká republika

- (210) **O 194711**
 (220) 07.08.2003
 (320) 07.08.2003
 (511) 37, 39
 (540)



- (510) (37) pronájem autojeřábů; (39) přeprava těžkého nákladu, pronájem tahačů s podvalníkem.
- (730) **Hanyš Rostislav**, Vysočanská 565, Praha 9, Česká republika

- (210) **O 194716**
 (220) 07.08.2003
 (320) 07.08.2003
 (511) 5
 (540)

KOPIRA

- (510) (5) farmaceutické a veterinářské výrobky, hygienické výrobky pro léčebné účely, diabetické přípravky pro léčebné účely, potraviny pro batolata, náplastí, obvazový materiál, materiály pro plombování zubů a pro zubní otisky, dezinfekční přípravky, výrobky pro hubení škodlivých zvířat, fungicidy, herbicidy.
- (730) **Pfizer Products Inc., společnost zřízená podle zákonů státu Connecticut**, Eastern Point Road, Groton, Spojené státy americké, Connecticut
- (740) **JUDr. Matějka Jan**, Advokátní a patentová kancelář Čermák, Hořejš, Myslíl, Národní 32, Praha 1

- (210) **O 194719**
 (220) 07.08.2003
 (320) 07.08.2003
 (511) 5, 30, 32
 (540)

ISOFRUIT

- (510) (5) dietetické cukrovinky a dietetické šumáky v prášku nebo v tabletách s léčivými přísadami; (30) cukrovinky; (32) nealkoholické nápoje, nektar ovocný, ovocné šťávy, aperitivy nealkoholické, koktejly nealkoholické, minerální vody, přípravky na výrobu nápojů, prášky na přípravu šumivých nápojů, šťávy ovocné a zeleninové, šumivé nápoje, tablety na přípravu šumivých nápojů, šumáky v prášku nebo tabletách.

(730) **Ed. Haas CZ s.r.o.**, Čejč 30, Čejč, Česká republika(210) **O 194721**

(220) 07.08.2003

(320) 07.08.2003

(511) 16, 25, 30, 35, 39, 41, 43

(540)



(510) (16) papír a lepenka, výrobky z papíru a lepenky v jiné třídě neobsažené, tiskařské výrobky, tiskoviny, tištěné publikace, vzory na kopírování, knižní vazby, zeměpisné mapy, též plány měst a aglomerací, tabule reklamní z papíru nebo lepenky, prospekty, pohlednice, tiskopisy, propagační předměty z výrobků ve třídě 16 (např. tužítka, tužky a psací potřeby, podložky na psaní, nálepky, nože na dopisy a papír, ubrousky, prostírání, vlaječky, záložky do knih, sáčky z papíru a plastických hmot); (25) oděvy, obuv, kloboučnické zboží; (30) káva, čaj, kakao, cukr, rýže, kávové náhražky, mouka a přípravky z obilnin, pečivo, cukrovinky, zmrzlina, med, sirup, prášky do těsta, nápoje připravované na základě kávy, kakaa nebo čokolády; (35) propagační činnost, reklama, organizování odborných výstav a pořádání veletrhů pro reklamní a obchodní účely, vydávání reklamních nebo náborových textů, pomoc při řízení obchodní činnosti, poskytování podnikatelských a obchodních informací, obchodní administrativy, kancelářské práce; (39) archivace elektronicky uložených dat nebo dokumentů, skladování informací a dokumentů, skladování a uskladňování zboží, pronájem skladů, doručování časopisů, balení zboží, doručování zboží, organizování odborných zájezdů, prohlídek a exkurzí, organizování odborných okružních výletů, pronájem mrazicích a chladicích boxů, zprostředkování přepravy; (41) výchova, vzdělávání, zábava, sportovní a kulturní aktivity, organizování plesů, vydávání a zveřejňování knih a časopisů, včetně jejich elektronické podoby - on line, pořádání pracovních, vzdělávacích a zábavných setkání a soutěží; (43) služby zajišťující stravování a nápoje včetně zásobování, kavárny, cukrárny, pronájem jednacích místností.

(730) **Společenstvo cukrářů České republiky**, Příkop 4, Brno, Česká republika

(740) Martin Kořistka, patentový zástupce, Karpatská 3, Brno

(210) **O 194736**

(220) 07.08.2003

(320) 07.08.2003

(511) 35

(540)



(510) (35) získávání, zpracování a poskytování podnikatelských informací, zpracování dat včetně zpracování automatizovaného, poradenská činnost při získávání, zpracování a poskytování informací při obchodní činnosti.

(590) Barevná

(730) **Ing. Ondřej Kočí**, Plovdivská 3264/6, Praha 4, Česká republika

(740) Mgr. Tomáš Zlesák, Revoluční 3, Praha 1

(210) **O 194750**

(220) 08.08.2003

(320) 08.08.2003

(511) 29, 30, 32

(540)

OSTRAVÁČEK

(510) (29) mléčné a mlékárenské výrobky, krémy, jogurty, mražené krémy ovocné; (30) zmrzlina, mražené zmrzlinové výrobky, mražené krémy; (32) nealkoholické nápoje.

(730) **Mlékárna Kunín, a. s.**, Kunín, Česká republika

(740) Ing. Jaromír Prikryl, Patentová a známková kancelář, Včelín 1161, Hulín

(210) **O 194766**

(220) 08.08.2003

(320) 08.08.2003

(511) 35, 36, 41

(540)



(510) (35) propagační a reklamní činnost, zprostředkování obchodu, pomoc při řízení výrobní a obchodní činnosti, pořádání komerčních výstav; (36) služby realitní kanceláře, správa, pronájem a odhady nemovitostí, finanční zprostředkovatelství, zprostředkování hypoték; (41) výchova, vzdělávání, vydavatelská činnost, pořádání kulturních, společenských a sportovních akcí.

(590) Barevná

(730) **Nejlepší bydlení, s.r.o.**, Černovická 13, Brno, Česká republika

(740) Ing. Markes Libor, Grohova 54, Brno

(210) **O 194767**

(220) 08.08.2003

(320) 08.08.2003

(511) 24, 25, 26

(540)



(510) (24) ložní pokrývky a přikrývky, ložní a stolní prádlo, lůžkové přehozy, lůžkoviny, přehozy, prostírání pod sklenice a talíře, ručníky, záclonoviny, okenní záclony, plátno, ubrusy, plédy; (25) oděvy, obuv a kloboučnické zboží, sportovní oděvy, dresy, svrchní ošacení - bundy, pletené a stávkové zboží jako např. tepláky a teplákové bundy, teplákové soupravy, rukavice pletené, pletené vesty a svetry, pletené šály, pletené čepice, pletené vložky do rukavic, dětské vrchní pletené ošacení, pullovery, twinsety, pletené a stávkové prádlo jako např. plavky, plážové obleky, sportovní ošacení, spodní prádlo dámské a pánské, zejména body, korzety, kombiné, spodky, tílka, nátláčky, košilky, podprsenky, podvazky, slípy, trenýrky, kalhotky, plavky dámské a pánské, podvazkové pásy, domácí ošacení, zejména župany, pyžama, noční košile punčochy, punčocháče, ponožky a podkolenky; (26) kostice do korzetů, uzávěrky, spony na oděvy, podvazkové spony,

krajky a výšivky, stuhu a tkaničky.

- (730) **MONA CLASSIC TRADE spol. s r.o.**, Sadová 38a,
Opava, Česká republika
(740) Ing. Mgr. Holasová Hana, A. Holas & partner
PATENTOVÁ A ZNÁMKOVÁ KANCELÁŘ, Křížová 4,
Brno

- (210) **O 194769**
(220) 08.08.2003
(320) 08.08.2003
(511) 30, 32, 39
(540)



- (510) (30) káva, kávové náhražky, kávové nápoje, kávové příchutě; (32) nealkoholické nápoje, příchutě na výrobu nápojů, sirupy; (39) balení, doručování, skladování zboží.
(730) **PETER'S COFFEE s.r.o.**, Březová 758/49 A, Brno,
Česká republika
(740) Ing. Kendereški Dušan, Dadej, Gheorghiu, Kendereški,
patentová a známková kancelář, Lidická 51, Brno

- (210) **O 194779**
(220) 08.08.2003
(320) 08.08.2003
(511) 29, 30, 31
(540)

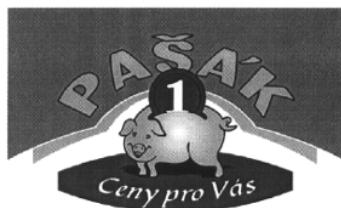

- (510) (29) maso a masné výrobky, uzeniny, ryby, drůbež, zvěřina, masové výtažky, mléko, vejce, mléčné a vaječné výrobky spadající do této třídy, jedlé oleje a tuhy, ovoce a zelenina konzervovaná, sušená a zavařená; (30) koření či jiné potraviny k ochucení, mouka a pekařské výrobky, káva, čaj, kakao, cukr, sůl, rýže, obilniny spadající do této třídy a výrobky z nich, cukrovinky; (31) výrobky zemědělské, zahradnické a lesní, čerstvé ovoce a zelenina, osivo, krmivo pro zvířata, rostliny, květiny.
(730) **ZEDNÍČEK a.s.**, Kunovice 1482, Česká republika
(740) Ing. Střelák Jiří, Pařížská 17, Praha 1

- (210) **O 194782**
(220) 08.08.2003
(320) 08.08.2003
(511) 9, 37, 42
(540)

STAMA

- (510) (9) zařízení a přístroje pro ekologii, zejména monitorovací stanice a detekční systémy pro sledování znečištěného prostředí, kvality vody a ovzduší, emisí a imisí, plynů, polévatvého prachu a popílků, i výskytu nebezpečných plynů, chemické analýzy včetně software a hardware, čidel, analyzátorů a jednotlivých komponent, náhradních dílů a vybavení obsažených ve tř. 9; (37) stavby, opravy, montáže, instalace a servis záruční i pozáruční pro shora uvedená zařízení a přístroje pro ekologii, zejména

monitorovací stanice pro sledování znečištěného prostředí, též regulační techniky pro ekologii; (42) programování a tvorba software, obnovování a aktualizace dat a počítačových programů v souvislosti s monitorovacími a detekčními systémy a pro výpočet a vyhodnocení znečištění ovzduší plynnými látkami.

- (730) **ENVItch Bohemia s.r.o.**, Plzeňská 66, Praha 5,
Česká republika
(740) Ing. Smrčková Marie, patentový zástupce, Velflíkova 8,
Praha 6

- (210) **O 194783**
(220) 08.08.2003
(320) 08.08.2003
(511) 9, 37, 42
(540)

BAGHIRRA

- (510) (9) elektrická a elektronická zařízení, přístroje, systémy a čidla pro vědecké, technické a laboratorní účely, pro průmysl, zemědělství a lesnictví, zařízení a přístroje pro měření, signalizaci, kontrolu a inspekci, zařízení, přístroje a nástroje pro vedení, přepínání, přeměnu, akumulaci, regulaci nebo řízení elektrického proudu, přístroje pro záznam, převod, reprodukci zvuku nebo obrazu, přístroje pro zpracování informací, počítače a počítačové periferní zařízení, nosiče dat a záznamů, i optické, obrazové a zvukové, včetně CD ROM, DVD ROM, elektronické publikace s možností stažení, počítačové programy, software a nahrané počítačové programy operačních systémů s možností stažení, softwarové produkty a programy pro zpracování dat (pokud jsou zařazené ve třídě 9); (37) stavby, opravy, montáže, instalace a servis záruční i pozáruční pro všechna shora uvedená zařízení, přístroje, čidla, systémy a sítě; (42) výzkum, vývoj, technický průzkum, konzultace, inženýrské práce, expertizy, projektování, návrhy a konstrukce shora uvedených zařízení, přístrojů, systémů, čidel a sítí, též poradenství, analýzy, průzkum, studie, prognózy a modely zejména v oblasti shora uvedených produktů, návrh a vývoj počítačového hardwaru a softwaru, programování a tvorba počítačových aplikací, upgrade počítačových programů včetně obnovování, vytváření a udržování počítačových bází dat a databázových aplikací, instalace a aktualizování počítačových programů a jejich udržování, vyhodnocovací a prezentační programy zjištěných či naměřených dat, pronájem počítačů a software, počítačové systémové analýzy, převod dat a počítačových programů, správa sítí, tvorba a správa webových stránek, hosting webových stránek.
(730) **ENVItch Bohemia s.r.o.**, Plzeňská 66, Praha 5,
Česká republika
(740) Ing. Smrčková Marie, patentový zástupce, Velflíkova 8,
Praha 6

- (210) **O 194785**
(220) 08.08.2003
(320) 08.08.2003
(511) 29, 30, 32
(540)



- (510) (29) maso, ryby, šunka, drůbež, zvěřina, sekaná masa zejména pro předkrmy, sušené, konzervované a/nebo

zavažené ovoce a zelenina, ovocné kompoty, džem, ovocná pyré, želatina, polévky, konzervované potraviny, vyrobené převážně z masa, ryb, šunky, drůbeže a/nebo ze zvířiny, připravená, sušená, vařená, konzervovaná, mražená jídla, vyrobená převážně z masa, ryb, šunky, drůbeže a/nebo ze zvířiny, sladké nebo pikantní předkrmy, vyrobené z ovoce nebo zeleniny, jako jsou brambory, ochucené nebo přírodní bramborové lupínky, sušené směsi ovoce a všechny zpracované olejnaté ořechy jako jsou arašidy a kešu oříšky, všechny olejnaté produkty, zejména zpracované ořechy, listkové ořechy a takové oříšky, jako jsou arašidy, kešu oříšky, malé vařené kousky masa jako předkrmy, mléko, krystalizované, ochucené a šlehané mléko, mléčné výrobky, zejména: mléčné dezerty, jogurty, jogurtové nápoje, pěny, šlehačky, dezertové šlehačky, čerstvé šlehačky, máslo, sýrové pomazánky, sýry, zralé sýry, zralé sýry s plísní, nezrající čerstvé sýry a sýry v solném nálevu, tvarohové sýry, čerstvé sýry prodávané buď v kapalném stavu nebo jako pasty, přírodní či ochucené nápoje složené hlavně z mléka nebo z mléčných výrobků, mléčné nápoje připravené hlavně z mléka, mléčné nápoje obsahující ovoce, kvašené přírodní či ochucené mléčné výrobky, jedlé oleje, olivové oleje, jedlé tuky; (30) káva, čaj, kakao, čokoláda, kávové nápoje, kakaové nápoje, čokoládové nápoje, cukr, rýže, burisony, tapioka a mouka, dorty a koláče (sladké či slané), pizzy, přírodní či ochucená a/nebo plněná těsta, přípravky vyrobené z obilnin, sníadaňové obilniny, hotová jídla, obsahující převážně těsto, jídla vyrobená převážně z dortového těsta, chléb, suchary, sušenky (sladké či pikantní), oplatky, vafle, koláče, cukrářské výrobky, všechny tyto výrobky buď jako přírodní a/nebo obalované a/nebo plněné a/nebo ochucené, sladké nebo slané předkrmy obsahující chléb, sušenky nebo cukrářské těsto, cukrovinky, jedlé cukrové polevy, jedlé cukrové polevy vyrobené převážně z jogurtu, zmrzlina, ledu (led do potravin), mražených jogurtů (jedlé cukrové polevy), zmrzlé ochucené vody, med, sůl, hořčice, ocet, omáčky (chuťové přísady), sladké omáčky, těstové omáčky, koření; (32) piva, přírodní či perlivé vody (minerální nebo neminerální), ovocné nebo zeleninové šťávy, ovocné nebo zeleninové nápoje, limonády, sodovky, zázvorové limonády, šerbety, nápojové přípravky, sirupy do nápojů, nealkoholické ovocné nebo zeleninové výtažky, nealkoholické nápoje obsahující činidla pro mléčné kvašení.

(590) Barevná

(730) **COMPAGNIE GERVAIS DANONE (société anonyme)**, 126-130, rue Jules Guesde, 92300 Levallois-Perret, Francie

(740) JUDr. Rott Vladimír, Rott, Růžička a Guttman, patentová, známková a právní kancelář, Nad Štolou 12, Praha 7

(210) **O 194786**

(220) 08.08.2003

(320) 08.08.2003

(511) 29, 31, 32

(540)

(510) (29) mléko, mléko v prášku, krystalizované, ochucené a šlehané mléko, mléčné výrobky, zejména: mléčné zákusky, jogurty, jogurtové nápoje, pěny, krémy, dezertní krémy, čerstvé sýry prodávané buď v kapalném stavu nebo jako pasty, ochucené nápoje, složené převážně z mléka nebo mléčných výrobků, mléčné nápoje, vyrobené převážně z mléka, mléčné nápoje obsahující ovoce, kvašené ochucené

mléčné výrobky, všechny výrobky obsahující ovoce; (31) čerstvé potraviny, nezpracované obiloviny, nezpracované obilí, čerstvé ovoce, arašidy, arašidová mouka, oves, pšenice, kukuřice, žito, sezam, cukrová třtina, zemědělské výrobky; (32) ovocné šťávy, ovocné nápoje, limonády, sodovky, nealkoholické ovocné výtažky, nealkoholické nápoje obsahující činidla pro mléčné kvašení.

(590) Barevná

(730) **COMPAGNIE GERVAIS DANONE (société anonyme)**, 126-130, rue Jules Guesde, 92300 Levallois-Perret, Francie

(740) JUDr. Rott Vladimír, Rott, Růžička a Guttman, patentová, známková a právní kancelář, Nad Štolou 12, Praha 7

(210) **O 194796**

(220) 11.08.2003

(320) 11.08.2003

(511) 41

(540)



Cuvée2004

"Není Cuvée jako Cuvée"

(510) (41) výchova, vzdělávání, zábava.

(590) Barevná

(730) **Klub Amatérských Hodnotitelů Alkoholických Nápojů**, Nádražní 33, Ostrava 2, Česká republika(210) **O 194805**

(220) 11.08.2003

(320) 11.08.2003

(511) 16, 32

(540)

PI PI BUBBLE

(510) (16) tiskoviny, reklamní, propagační a informační materiály, etikety, obaly papírové a z plastů, nádoby z papíru a plastů na jedno použití, obaly a tašky z papíru a plastů; (32) piva, minerální vody, šumivé nápoje a jiné nápoje nealkoholické, nápoje a šťávy ovocné, sirupy a jiné přípravky k zhotovování nápojů.

(730) **SOARE SEKT a. s.**, Podhorská 74, Jablonec nad Nisou, Česká republika

(740) Kolátor Kamil, Lučanská 5, Jablonec nad Nisou

(210) **O 194806**

(220) 11.08.2003

(320) 11.08.2003

(511) 16, 32, 33

(540)

IGUADO

(510) (16) tiskoviny, reklamní, propagační a informační materiály, etikety, obaly papírové a z plastů, nádoby z papíru a plastů najedno použití, obaly a tašky z papíru a plastů; (32) piva, minerální vody, šumivé nápoje a jiné nápoje nealkoholické, nápoje a šťávy ovocné, sirupy a jiné přípravky k zhotovování nápojů; (33) alkoholické nápoje (s výjimkou pív).

(730) **SOARE SEKT a. s.**, Podhorská 74, Jablonec nad Nisou, Česká republika

(740) Kolátor Kamil, Lučanská 5, Jablonec nad Nisou

(210) **O 194865**

(220) 12.08.2003

(320) 12.08.2003

(511) 9
(540)

PrimEdge

- (510) (9) optické zobrazovací jednotky, monitory s tekutými krystaly, monitory s katodovými trubicemi, televizní přijímače a obrazové projektory pro použití spolu s osobními počítači.
(730) **EIZO NANA CORPORATION**, 153, Shimokashiwano-cho, Matto-shi, Ishikawa-ken, Japonsko
(740) JUDr. Rott Vladimír, Rott, Růžička a Guttman, patentová, známková a právní kancelář, Nad Štolou 12, Praha 7

(210) **O 194872**
(220) 12.08.2003
(320) 12.08.2003
(511) 35, 36, 41, 42
(540)

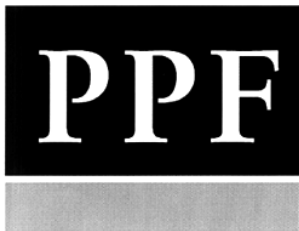

- (510) (35) zprostředkovatelská činnost v oblasti nákupu a prodeje zboží, činnost podnikatelských, organizačních a ekonomických poradců, reklamní, inzertní a propagační činnost, marketing, průzkum trhu, marketingové studie, činnost účetních poradců, vedení účetnictví, služby v oblasti administrativní správy, služby organizačně hospodářské povahy, systematizace a překládání informací do počítačové databáze, vyhledávání dat v počítačových souborech, systematizace informací do počítačových databází, nábor zaměstnanců, personální poradenství, obchodní management a podnikové poradenství, sekretářské služby, služby, poradenství v obchodní činnosti;
(36) finanční a peněžní služby, finanční analýzy, finanční poradenství, finanční řízení, finanční oceňování, záruky, kauce, ručení, konzultační služby finanční, investování kapitálu, služby nemovitostní, správa majetku, kancelář pro inkasování pohledávek;
(41) školící a vzdělávací činnost, výchovná a zábavní činnost, sportovní a kulturní aktivity;
(42) poradenství v oblasti počítačového hardwaru, údržba počítačových programů.
(730) **PPF a. s.**, Na Pankráci 1658, Praha 4, Česká republika
(740) Mgr. Lucie Vaverčáková, Na Pankráci 121/1658, Praha 4

(210) **O 194883**
(220) 13.08.2003
(320) 13.08.2003
(511) 32, 33, 35, 40
(540)



- (510) (32) nealkoholické nápoje všeho druhu, zejména nealkoholické mošty ovocné a zeleninové šťávy, nektary a výtažky, nealkoholické aperitivy a koktejly, přírodní a syčené minerální, stolní a pramenité vody, včetně vod ochucených, limonády, instantní a koncentrované nápoje, včetně nápojů energetických, vitaminizovaných a ionizovaných, dietetické nápoje neléčebné, včetně nápojů vitaminizovaných přípravky na výrobu nealkoholických nápojů například prášky, granule, tablety, koncentráty a sirupy, extrakty, výluhy a jiné přípravky pro přípravu nealkoholických nápojů, včetně jejich příchutí; (33) alkoholické nápoje všeho druhu, zejména vína, lihoviny a likéry, například vína stolní, odrůdová a známková, a to

přírodní, ovocná a bylinná, destiláty vinné, ovocné, bylinné a zeleninové, včetně macerátů a výluhů, destiláty ušlechtilé a řezané, alkoholické aperitivy a koktejly, koncentráty k přípravě alkoholických nápojů a esence do lihovin; (35) zprostředkování prodeje a nákupu výrobků v oboru alkoholických a nealkoholických nápojů, inzertní a propagační služby, včetně zveřejňování reklamních a náborových textů a jejich rozšiřování, průzkum a analýza trhu, včetně zpracování odborných obchodních posudků a studií, informační servis v oboru obchodu a reklamy, správa obchodních zájmů třetích osob, obchodní zastoupení tuzemských a zahraničních firem, poskytování pomoci při provozování obchodu, včetně zprostředkování obchodních záležitostí a personalistiky, organizování, zabezpečování a pořádání propagačních a/nebo komerčních výstav, propagačních a reklamních akcí a přehlídek zboží, včetně distribuce zboží a jeho vzorků k reklamním účelům, odborná poradenská a konzultační činnost v oboru obchodu, podnikání, reklamy a propagace; (40) zpracování vína a lihu, zejména vinných hroznů, ovoce, bylin a zeleniny, vč. koncentrátů a přísad, míchání alkoholických a nealkoholických nápojů.

- (730) **VITIS Trade, s. r. o.**, Sásovská cesta 41, Banská Bystrica, Slovenská republika
(740) Mgr. Machatová Marcela, patentový zástupce, DMH-patentová a známková kancelář, Pospíšilova 2, Praha 3

(210) **O 194884**
(220) 13.08.2003
(320) 13.08.2003
(511) 32, 33, 35, 40
(540)



- (510) (32) nealkoholické nápoje všeho druhu, zejména nealkoholické mošty ovocné a zeleninové šťávy, nektary a výtažky, nealkoholické aperitivy a koktejly, přírodní a syčené minerální, stolní a pramenité vody, včetně vod ochucených, limonády, instantní a koncentrované nápoje, včetně nápojů energetických, vitaminizovaných a ionizovaných, dietetické nápoje neléčebné, včetně nápojů vitaminizovaných přípravky na výrobu nealkoholických nápojů, například prášky, granule, tablety, koncentráty a sirupy, extrakty, výluhy a jiné přípravky pro přípravu nealkoholických nápojů, včetně jejich příchutí; (33) alkoholické nápoje všeho druhu, zejména vína, lihoviny a likéry, například vína stolní, odrůdová a známková, a to přírodní, ovocná a bylinná, destiláty vinné, ovocné, bylinné a zeleninové, včetně macerátů a výluhů, destiláty ušlechtilé a řezané, alkoholické aperitivy a koktejly, koncentráty k přípravě alkoholických nápojů a esence do lihovin; (35) zprostředkování prodeje a nákupu výrobků v oboru alkoholických a nealkoholických nápojů, inzertní a propagační služby, včetně zveřejňování reklamních a náborových textů a jejich rozšiřování, průzkum a analýza trhu, včetně zpracování odborných obchodních posudků a studií, informační servis v oboru obchodu a reklamy, správa obchodních zájmů třetích osob, obchodní zastoupení tuzemských a zahraničních firem, poskytování pomoci při provozování obchodu, včetně zprostředkování obchodních záležitostí a personalistiky, organizování, zabezpečování a pořádání propagačních a/nebo komerčních výstav, propagačních a reklamních akcí a přehlídek zboží, včetně distribuce zboží a jeho vzorků k reklamním účelům,

odborná poradenská a konzultační činnost v oboru obchodu, podnikání, reklamy a propagace; (40) zpracování vína a lihu, zejména vinných hroznů, ovoce, bylin a zeleniny, včetně koncentrátů a přísad, míchání alkoholických a nealkoholických nápojů.

(730) **VITIS Trade, s. r. o.**, Sásovská cesta 41, Banská Bystrica, Slovenská republika

(740) Mgr. Machatová Marcela, patentový zástupce, DMH-patentová a známková kancelář, Pospíšilova 2, Praha 3

(210) **O 194885**

(220) 13.08.2003

(320) 13.08.2003

(511) 32, 33, 35, 40

(540)



(510) (32) nealkoholické nápoje všeho druhu, zejména nealkoholické mošty ovocné a zeleninové šťávy, nektary a výtažky, nealkoholické aperitivy a koktejly, přírodní a syčené minerální, stolní a pramenité vody, včetně vod ochucených, limonády, instantní a koncentrované nápoje, včetně nápojů energetických, vitaminizovaných a ionizovaných, dietetické nápoje neléčebné, včetně nápojů vitaminizovaných přípravky na výrobu nealkoholických nápojů, například prášky, granule, tablety, koncentráty a sirupy, extrakty, výluhy a jiné přípravky pro přípravu nealkoholických nápojů, včetně jejich příchutí; (33) alkoholické nápoje všeho druhu, zejména vína, lihoviny a likéry, například vína stolní, odrůdová a známková, a to přírodní, ovocná a bylinná, destiláty vinné, ovocné, bylinné a zeleninové, včetně macerátů a výluhů, destiláty ušlechtilé a řezané, alkoholické aperitivy a koktejly, koncentráty k přípravě alkoholických nápojů a esence do lihovin; (35) zprostředkování prodeje a nákupu výrobků v oboru alkoholických a nealkoholických nápojů, inzertní a propagační služby, včetně zveřejňování reklamních a náborových textů a jejich rozšiřování, průzkum a analýza trhu, včetně zpracování odborných obchodních posudků a studií, informační servis v oboru obchodu a reklamy, správa obchodních zájmů třetích osob, obchodní zastoupení tuzemských a zahraničních firem, poskytování pomoci při provozování obchodu, včetně zprostředkování obchodních záležitostí a personalistiky, organizování, zabezpečování a pořádání propagačních a/nebo komerčních výstav, propagačních a reklamních akcí a přehlídek zboží, včetně distribuce zboží a jeho vzorků k reklamním účelům, odborná poradenská a konzultační činnost v oboru obchodu, podnikání, reklamy a propagace; (40) zpracování vína a lihu, zejména vinných hroznů, ovoce, bylin a zeleniny, včetně koncentrátů a přísad, míchání alkoholických a nealkoholických nápojů.

(730) **VITIS Trade, s. r. o.**, Sásovská cesta 41, Banská Bystrica, Slovenská republika

(740) Mgr. Machatová Marcela, patentový zástupce, DMH-patentová a známková kancelář, Pospíšilova 2, Praha 3

(210) **O 194886**

(220) 13.08.2003

(320) 13.08.2003

(511) 32, 33, 35, 40

(540)



(510) (32) nealkoholické nápoje všeho druhu, zejména

nealkoholické mošty ovocné a zeleninové šťávy, nektary a výtažky, nealkoholické aperitivy a koktejly, přírodní a syčené minerální, stolní a pramenité vody, včetně vod ochucených, limonády, instantní a koncentrované nápoje, včetně nápojů energetických, vitaminizovaných a ionizovaných, dietetické nápoje neléčebné, včetně nápojů vitaminizovaných přípravky na výrobu nealkoholických nápojů, například prášky, granule, tablety, koncentráty a sirupy, extrakty, výluhy a jiné přípravky pro přípravu nealkoholických nápojů, včetně jejich příchutí; (33) alkoholické nápoje všeho druhu, zejména vína, lihoviny a likéry, například vína stolní, odrůdová a známková, a to přírodní, ovocná a bylinná, destiláty vinné, ovocné, bylinné a zeleninové, včetně macerátů a výluhů, destiláty ušlechtilé a řezané, alkoholické aperitivy a koktejly, koncentráty k přípravě alkoholických nápojů a esence do lihovin; (35) zprostředkování prodeje a nákupu výrobků v oboru alkoholických a nealkoholických nápojů, inzertní a propagační služby, včetně zveřejňování reklamních a náborových textů a jejich rozšiřování, průzkum a analýza trhu, včetně zpracování odborných obchodních posudků a studií, informační servis v oboru obchodu a reklamy, správa obchodních zájmů třetích osob, obchodní zastoupení tuzemských a zahraničních firem, poskytování pomoci při provozování obchodu, včetně zprostředkování obchodních záležitostí a personalistiky, organizování, zabezpečování a pořádání propagačních a/nebo komerčních výstav, propagačních a reklamních akcí a přehlídek zboží, včetně distribuce zboží a jeho vzorků k reklamním účelům, odborná poradenská a konzultační činnost v oboru obchodu, podnikání, reklamy a propagace; (40) zpracování vína a lihu, zejména vinných hroznů, ovoce, bylin a zeleniny, včetně koncentrátů a přísad, míchání alkoholických a nealkoholických nápojů.

(730) **VITIS Trade, s. r. o.**, Sásovská cesta 41, Banská Bystrica, Slovenská republika

(740) Mgr. Machatová Marcela, patentový zástupce, DMH-patentová a známková kancelář, Pospíšilova 2, Praha 3

(210) **O 194895**

(220) 13.08.2003

(320) 13.08.2003

(511) 34

(540)



(510) (34) viržinský tabák zpracovaný nebo nezpracovaný, tabákové výrobky, ručně rolovaný tabák, přípravky ke kouření prodávané samostatně nebo smíchané s tabákem (nikoli pro lékařské nebo léčebné účely) - všechny výše uvedené výrobky vyrobené zcela převážně z viržinského tabáku, potřeby pro kuřáky, zápalky, cigaretové papíry, cigaretové dutinky, cigaretové filtry.

(730) **Imperial Tobacco Limited**, PO Box 244, Southville, Bristol, Velká Británie

(740) JUDr. Korejzová Zdeňka, KOREJZOVÁ & SPOL. Advokátní a patentová kancelář, Spálená 29, Praha 1

(210) **O 194898**

(220) 13.08.2003

(320) 13.08.2003

(511) 25

(540)

ORIENT

- (510) (25) oděvy, obuv, kloboučnické zboží.
 (730) **Nha Dinh**, Olomoucká 65, Brno, Česká republika

(210) **O 194916**

- (220) 14.08.2003
 (320) 14.08.2003
 (511) 16, 41

(540) **MORAVSKÝ VENKOV**

- (510) (16) periodikum; (41) vydavatelství.
 (730) **Ing. Petr Baštan - Hanácká reklamní**, Grégrova 6, Olomouc, Česká republika

(210) **O 194938**

- (220) 14.08.2003
 (320) 14.08.2003
 (511) 5

DICLO DUO

- (510) (5) farmaceutické přípravky určené pro lidské léčebné účely.
 (730) **Bristol-Myers Squibb Company**, 345 Park Avenue, New York, Spojené státy americké, New York
 (740) **JUDr. Vendlová Gabriela, Ph.D., Baker & McKenzie v. o. s.**, Klimentská 46, Praha 1

(210) **O 194939**

- (220) 14.08.2003
 (320) 14.08.2003
 (511) 37, 41, 42



- (510) (37) elektroinstalace, montáž, opravy vyhrazených elektrických zařízení, montáž, demontáž s technickým dozorem, revize, zkoušky, včetně závěrečných zkoušek funkčnosti vyhrazených elektrických zařízení a vypracování výchozích elektrorevizí, údržba, servis (garanční i pogaranční) a opravy elektrických strojů, přístrojů a zařízení, instalace a servis elektrických strojů a přístrojů, montáž, demontáž, revize, zkoušky, údržba, servis a opravy elektrických strojů, přístrojů a zařízení, instalace systémů měření a regulace základní i vyšší úrovně, včetně optimalizačních systémů, montáž, zkoušky, revize, opravy a servis vyhrazených elektrických zařízení, odrušování elektrických přístrojů, montáž, údržba a opravy elektronických zařízení a počítačového vybavení (hardware), půjčování ručního a elektrického nářadí a nástrojů a vybavení; (41) půjčování sportovního nářadí s výjimkou dopravních prostředků; (42) inženýrská činnost v investiční výstavbě.

- (590) Barevná
 (730) **ORIS PLUS spol. s r.o.**, Jičínská 1346/6, Praha 3, Česká republika
 (740) **Ing. Jana Vandělíková, Bohemia Patent, Hradební 3, Praha 1**

(210) **O 194948**

- (220) 14.08.2003
 (320) 14.08.2003
 (511) 35, 38, 41

(540)



- (510) (35) propagační činnost, reklama; (38) šíření televizních programů; (41) tvorba televizních programů, zábava, soutěže, kulturní aktivity.
 (730) **Jan Mach**, Sudoměřská 2, Praha 3, Česká republika

(210) **O 194949**

- (220) 14.08.2003
 (320) 14.08.2003
 (511) 2, 3, 7, 17

Servind

- (510) (2) barvy, nátěry, laky; (3) přípravky pro čištění, leštění, odmašťování a broušení; (7) stroje a obráběcí stroje; (17) materiály těsnící, ucpávací a izolační.
 (730) **SERVIND s.r.o.**, Střešovická 49/č.p.405, Praha 6, Česká republika

(210) **O 194950**

- (220) 14.08.2003
 (320) 14.08.2003
 (511) 29, 30, 31

ZAINA

- (510) (29) maso, ryby, drůbež a zvěřina, masové výtazky, ovoce a zelenina konzervované, sušené a zavařené, želé, džemy, kompoty, vejce, mléko a mléčné výrobky, oleje a tuky jedlé; (30) káva, čaj, kakao, cukr, rýže, tapioka, kávové náhražky, med, sirup melasový, droždí pro kynutí, sůl, hořčice, ocet, omáčky /k ochucení/, koření, led pro osvěžení; (31) výrobky zemědělské, zahradnické, lesní a zrní neuvedené v jiných třídách, živá zvířata, čerstvé ovoce a zelenina, osivo, rostliny a přírodní květiny, krmino pro zvířata, slad.
 (730) **NAMARA s.r.o.**, V Pláni 533/9, Praha 4, Česká republika

(210) **O 194951**

- (220) 14.08.2003
 (320) 14.08.2003
 (511) 29, 30, 31

ZARIFA

- (510) (29) maso, ryby, drůbež a zvěřina, masové výtazky, ovoce a zelenina konzervované, sušené a zavařené, želé, džemy, kompoty, vejce, mléko a mléčné výrobky, oleje a tuky jedlé; (30) káva, čaj, kakao, cukr, rýže, tapioka, kávové náhražky, med, sirup melasový, droždí pro kynutí, sůl, hořčice, ocet, omáčky /k ochucení/, koření, led pro osvěžení; (31) výrobky zemědělské, zahradnické, lesní a zrní neuvedené v jiných třídách, živá zvířata, čerstvé ovoce a zelenina, osivo, rostliny a přírodní květiny, krmino pro zvířata, slad.
 (730) **NAMARA s.r.o.**, V Pláni 533/9, Praha 4, Česká republika

(210) **O 194977**

(220) 15.08.2003
(320) 15.08.2003
(511) 3
(540)



(510) (3) přípravky pro bělení a jiné prací prostředky, přípravky pro čištění, leštění, odmašťování a broušení, mýdla, parfumerie, vonné oleje, kosmetika, vlasové vody (lotions), přípravky na čištění zubů a pro ústní hygienu.
(590) Barevná
(730) **DIBELL S. A.**, La Union, 15 bajo, 29006 Malaga, Španělsko
(740) Mgr. Petra Korejzová, KOREJZOVÁ & SPOL. Advokátní a patentová kancelář, Spálená 29, Praha 1

(210) **O 194979**
(220) 15.08.2003
(320) 15.08.2003
(511) 6, 40
(540)

NYLOK

(510) (6) kovové upevňovače se samosvorným, těsnícím, maskovacím, přídržovacím, proti-záděrovým ochranným nebo mazacím potahem; (40) potahování kovových součástí zejména kovových upevňovačů samosvorným, těsnícím, maskovacím, přídržovacím, proti-záděrovým ochranným nebo mazacím potahem.
(730) **Nylok Corporation**, 15260 Hallmark Drive, Macomb, Spojené státy americké, Michigan
(740) Fischer Michael, FISCHER & PARTNER, Na Hrobcí 5, Praha 2

(210) **O 194980**
(220) 15.08.2003
(320) 15.08.2003
(511) 6, 40
(540)

NYCOTE

(510) (6) kovové upevňovače s maskovacím nebo mazacím potahem; (40) potahování kovových součástí zejména kovových upevňovačů maskovacím nebo mazacím potahem.
(730) **Nylok Corporation**, 15260 Hallmark Drive, Macomb, Spojené státy americké, Michigan
(740) Fischer Michael, FISCHER & PARTNER, Na Hrobcí 5, Praha 2

(210) **O 194981**
(220) 15.08.2003
(320) 15.08.2003
(511) 18, 21, 25
(540)

DELIBERTI

(510) (18) výrobky z kůže a imitace kůže, kabelky, nákupní tašky, aktovky, peněženky, kufry a cestovní brašny, batohy, deštníky, slunečníky a hole, sedlářské výrobky; (21) drobné ozdobné předměty ze skla, porcelánu a majoliky, busty z porcelánu, výrobky z křišťálového skla, sklo malované, skleněné mozaiky, stolní lahve, cestovní lahve, termosky, otvíráky na lahve, čajové spoupravy, dózy na čaj, kořenky, džbánky, háčky, hřebeny, kartáčnické zboží, svícny; (25) svrchní oděvy, kabáty, pláště, svetry, kalhoty, vesty, saka, košile, konfekce,

sportovní oděvy, sportovní trička, rukavice, vaky na oděvy, obuv, klobouky, kloboučnické zboží.

(730) **CARLINA, s. r. o.**, Libušská 133, Praha 4, Česká republika
(740) Fischer Michael, FISCHER & PARTNER, Na Hrobcí 5, Praha 2

(210) **O 194998**
(220) 18.08.2003
(320) 18.08.2003
(511) 35
(540)



(510) (35) aktualizování reklamních materiálů, analýzy nákladů, komerční informační kanceláře, marketingové studie, obchodní nebo podnikatelský průzkum, poskytování obchodních nebo podnikatelských informací, průzkum trhu, překládání informací do počítačových databází, reklama on line v počítačové síti, rozšiřování reklamních nebo inzertních materiálů, systemizace informací do počítačových databází, vydávání reklamních, propagačních a inzertních textů, vyhledávání dat v počítačových souborech.
(590) Barevná
(730) **Dušek Dalibor**, Fričova 5/2500, Praha 2, Česká republika
(740) Dr. Mgr. Daniel Mališ, LL.M., advokát, Longin Business Center, Na Rybníčku 5, Praha 2

(210) **O 195022**
(220) 18.08.2003
(320) 18.08.2003
(511) 5
(540)

VESNUA

(510) (5) farmaceutické výrobky, zejména farmaceutické výrobky pro léčbu imunologických onemocnění, onemocnění virových, HIV a AIDS, veterinářské výrobky, hygienické výrobky pro léčebné účely, diabetické přípravky pro léčebné účely, potraviny pro batolata, náplastí, obvazový materiál, materiály pro plombování zubů a pro zubní otisky, dezinfekční přípravky, výrobky pro hubení škodlivých zvířat, fungicidy, herbicidy.
(730) **Agouron Pharmaceuticals, Inc.**, 10777 Science Center Drive, San Diego, Spojené státy americké, California
(740) JUDr. Matějka Jan, Advokátní a patentová kancelář Čermák, Hořejš, Myslíl, Národní 32, Praha 1

(210) **O 195028**
(220) 18.08.2003
(320) 18.08.2003
(511) 25
(540)

MAMBA

(510) (25) oděvy, obuv, kloboučnické zboží.
(730) **GREAT UNITED TRADING, s. r. o.**, Čermákova 1314/7, Praha 2, Česká republika

(210) **O 195030**
(220) 18.08.2003
(320) 18.08.2003
(511) 25

(540)



JEANS FASHION

- (510) (25) oděvy, obuv, kloboučnické zboží.
 (590) Barevná
 (730) **Tan Trinh**, Jeseninova 530/5, Ostrava Kunčice, Česká republika

(210) **O 195033**

(220) 18.08.2003

(320) 18.08.2003

(511) 36

(540)

AIGGIG

- (510) (36) manažerské a poradenské služby v oblasti finančních investic.
 (730) **American International Group, Inc.**, 70 Pine Street, New York 10270, Spojené státy americké, New York
 (740) JUDr. Rott Vladimír, Rott, Růžička a Guttman, patentová, známková a právní kancelář, Nad Štolou 12, Praha 7

(210) **O 195034**

(220) 18.08.2003

(320) 18.08.2003

(511) 36

(540)

**AIG GLOBAL
INVESTMENT GROUP**

- (510) (36) manažerské a poradenské služby v oblasti finančních investic.
 (730) **American International Group, Inc.**, 70 Pine Street, New York 10270, Spojené státy americké, New York
 (740) JUDr. Rott Vladimír, Rott, Růžička a Guttman, patentová, známková a právní kancelář, Nad Štolou 12, Praha 7

(210) **O 195038**

(220) 18.08.2003

(320) 18.08.2003

(511) 35, 41, 42

(540)



- (510) (35) reklamní činnost, marketingová činnost, personální služby, průzkumy trhu, služby administrativní, automatizované zpracování dat, zprostředkování v oblasti obchodu; (41) kulturně společenská činnost, pořádání společenských a kulturních akcí, činnosti vzdělávacího charakteru pro rozvoj osobnosti; (42) tvorba počítačového software - programování, zhotovování software na zakázku, jeho výzkum, vývoj a projekce.
 (730) **TAMBOR, s. r. o.**, Topolská 1591, Černošice, Česká republika
 (740) Ing. Střelák Jiří, Pařížská 17, Praha 1

(210) **O 195039**

(220) 19.08.2003

(320) 19.08.2003

(511) 3, 5

(540)



- (510) (3) kosmetika, kosmetické přípravky, kosmetické přípravky pro zehřívání, kráslicí masky, koupele, krémy, mléko pro toaletní účely, mléko pro kosmetické účely, mýdla, oleje pro kosmetické účely, opalovací přípravky, kosmetické přípravky pro péči o pokožku, šampony, toaletní přípravky, ubrousky kosmetické napuštěné pleťovou vodou; (5) balzámy pro lékařské účely, chemicko-farmaceutické přípravky, lotiony a masti pro farmaceutické účely, farmaceutické přípravky pro péči o pokožku.
 (590) Barevná
 (730) **Jiří Hinner**, Svojsíkova 1594, Ostrava - Poruba, Česká republika

(210) **O 195040**

(220) 19.08.2003

(320) 19.08.2003

(511) 29, 31

(540)

PROMIN

- (510) (29) mléko a mléčné výrobky; (31) krmivo pro zvířata - přísady do krmiva (minerály a vitamíny).
 (730) **PML Protein.Mléko.Laktóza, akciová společnost**, Smetanova 1332, Nový Bydžov, Česká republika

(210) **O 195045**

(220) 19.08.2003

(320) 19.08.2003

(511) 29, 32, 39

(540)

POHÁDKA

- (510) (29) mléko a mléčné výrobky; (32) minerální vody, šumivé nápoje, jiné nápoje nealkoholické, nápoje a šťávy ovocné, sirupy a jiné přípravky ke zhotovování nápojů; (39) silniční motorová doprava.
 (730) **Mrazírny Dašice, akciová společnost**, Křičenskýho 451, Dašice v Čechách, Česká republika

(210) **O 195046**

(220) 19.08.2003

(320) 19.08.2003

(511) 17, 20, 40

(540)



- (510) (17) kaučuk, syntetické pěnové materiály, polyuretanové a polyetylenové pěny, umělé hmoty jako polotovary, materiály na vycpávky z gumy nebo z umělých hmot,

těsnící, ucpávací a izolační materiály, vycpávky, podložky a ochranné obaly z uvedených materiálů k ochraně zboží při dopravě - v rámci této třídy; (20) nábytek, matrace, polstrované prvky a výplně pro nábytek a matrace - v rámci této třídy; (40) zpracování polyuretanových a polyetylenových pěn pro nábytkářský průmysl.

(730) **DONA Oldřichov s.r.o.**, Oldřichov, Mladá Vožice, Česká republika

(740) Ing. Jiří Sedlák, KUDRLIČKA & SEDLÁK, Advokátní, patentová a známková kancelář, Husova 16, České Budějovice

(210) **O 195048**

(220) 19.08.2003

(320) 19.08.2003

(511) 11, 42

(540)

LERSEN

(510) (11) teplovzdušné ohříváče vzduchu, infrazářiče, teplovodní kotle, klimatizační zařízení, chladicí zařízení; (42) poradenství v oblasti vytápění průmyslových objektů.

(730) **GB trade s.r.o.**, Chotyně č. p. 186, Chotyně, Česká republika

(740) Ing. Janko Vladimír, Národní 348, Liberec 8

(210) **O 195062**

(220) 19.08.2003

(320) 19.08.2003

(511) 18, 25, 28

(540)



School of hard knocks

(510) (18) kůže, imitace z kůže, výrobky z těchto materiálů, které nejsou zahrnuty do jiných tříd, kůže ze zvířat, kufrů a zavazadel, deštníky, slunečníky a hole, biče a sedlářské výrobky; (25) oděvy, obuv, kloboučnické zboží; (28) hry, hračky, potřeby pro gymnastiku a sport v jiné třídě nezařazené, vánoční ozdoby.

(730) **Zheng Jianzhou**, Cholupická 6, Praha 4, Česká republika

(210) **O 195063**

(220) 19.08.2003

(320) 19.08.2003

(511) 18, 25, 28

(540)



(510) (18) kůže, imitace z kůže, výrobky z těchto materiálů, které nejsou zahrnuty do jiných tříd, kůže ze zvířat, kufrů a zavazadel, deštníky, slunečníky a hole, biče a sedlářské výrobky; (25) oděvy, obuv, kloboučnické zboží; (28) hry, hračky, potřeby pro gymnastiku a sport v jiné třídě nezařazené, vánoční ozdoby.

(590) Barevná

(730) **Zheng Jianzhou**, Cholupická 6, Praha 4, Česká republika

(210) **O 195067**

(220) 19.08.2003

(320) 19.08.2003

(511) 35, 36

(540)



(510) (35) dodavatelské služby pro třetí osoby; (36) finanční služby, vydávání kreditních karet, převody vykonávané elektronicky, kreditní karty (služby).

(730) **Benefit Management s.r.o.**, Frostova 336, Praha 10, Česká republika

(210) **O 195070**

(220) 19.08.2003

(320) 19.08.2003

(511) 2, 17, 19

(540)

PAN°Calor

(510) (2) nátěrové hmoty zařazené v této třídě; (17) izolační nátěrové hmoty, izolační materiály, speciální izolační hmoty se zvýšenou emisí tepla, speciální izolační hmoty se zvýšenou absorpčností infračerveného záření; (19) nátěrové hmoty pro stavebnictví, nekovové stavební materiály s povlakem zajišťujícím zvýšenou emisí tepla nebo se zvýšenou absorpčností infračerveného záření.

(730) **DEVO GROUP a.s.**, Pražská 380, Benešov, Česká republika

(740) JUDr. Korejzová Zdeňka, KOREJZOVÁ & SPOL. Advokátní a patentová kancelář, Spálená 29, Praha 1

(210) **O 195075**

(220) 19.08.2003

(320) 19.08.2003

(511) 29, 30, 31, 32, 33

(540)



(510) (29) ovocné saláty, ovocné rosoly, mražené ovoce; (30) zmrzliny, zmrzlinové poháry, dorty; (31) čerstvé ovoce; (32) ovocné šťávy, nealkoholické nápoje z ovocných šťáv; (33) alkoholické nápoje obsahující ovoce.

(730) **František Hájek**, Václavské nám. 52, Praha 1, Česká republika

(210) **O 195077**

(220) 19.08.2003

(320) 19.08.2003

(511) 9, 16, 37, 38, 39, 42

(540)



(510) (9) nosiče informací všeho druhu v rozsahu třídy 9, včetně obrazu a/nebo zvuku, elektronické prezentace, elektronické

publikace, poskytované například online z databází, komunikačních sítí typu Internet nebo jiné sítě včetně bezdrátové, kabelové nebo satelitní, elektronický časopis, systémy virtuální reality, software všeho druhu; (16) nosiče informací všeho druhu v rozsahu třídy 16, například tiskoviny a polygrafické výrobky, vzorové listy, fotografie; (37) stavebnictví, služby týkající se stavby budov, staveb v oblasti dopravy, služby připojené ke službám ve stavebnictví, například inspekce stavebních projektů, služby instalační, opravářské a údržbářské v oblasti stavebnictví, poradenské služby a činnosti ve stavebnictví; (38) poskytování (šíření) informací prostřednictvím komunikačních sítí, například Internetu nebo jiné sítě včetně bezdrátové, kabelové, případně satelitní, provozování a zajišťování komunikačních služeb, jako jsou diskusní skupiny v režimu online, poskytování a provozování virtuálních místností pro online komunikaci; (39) poradenské služby a činnosti v dopravě; (42) expertní, projekční a inženýrské služby a činnosti, zejména ve stavebnictví a dopravě.

(730) **METROPROJEKT Praha a.s.**, I. P. Pavlova 2/1786, Praha 2, Česká republika

(740) Ing. Reichel Pavel, Lopatecká 14, Praha 4

(210) **O 195081**

(220) 19.08.2003

(320) 19.08.2003

(511) 16, 25, 35

(540)



(510) (16) papírenské výrobky, zejména potom archy papíru, balicí papír, časopisy, periodika, dopisní papír, etikety, výrobky z kartónu, karty papírové, katalogy, knihy, knížky brožované, krabice lepenkové nebo papírové, manuály, mapy zeměpisné, obtisky, oběžníky, papír voskovaný, papírovina, pera a psací potřeby v této třídě definované, plakáty, psací papírové podložky, pohlednice, ročenky, nože na papír, zápisníky; (25) veškeré sportovní oblečení v této třídě zapsané, zejména potom bundy sportovní, čapky, čelenky, čepice, kapuce, sportovní kombinézy všeho druhu, sportovní prádlo, plavky veškeré, rukavice veškeré, zejména cyklistické oblečení a textilní vybavení pro cyklisty a cykloturisty, jako jsou cyklistické kalhoty, trika, dresy, bundy, čepice a šátky, cyklistické pláštěnky; (35) ekonomicko-hospodářské prognózy, poskytování služeb komerční informační kanceláře, marketingové studie, pomoc při řízení obchodních a průmyslových podniků, pomoc při řízení obchodní činnosti, profesionální obchodní nebo podnikové poradenství.

(590) Barevná

(730) **G - Sport spol. s r. o.**, Anýžova 449, Hořovice, okr. Beroun, Česká republika

(740) Ing. Jana Vandělíková, Bohemia Patent, Hradební 3, Praha 1

(210) **O 195083**

(220) 20.08.2003

(320) 20.08.2003

(511) 5, 29, 30, 31

(540)



(510) (5) výrobky veterinářské, diabetické (sušená bílkovinná dieta) pro lékařské účely, nápojové přípravky pro batolata, lecitin pro lékařské účely; (29) mléko a ostatní mléčné výrobky, zakysané mléčné výrobky, přípravky v sušené formě na bázi mléka pro přípravu energeticko-bílkovinných regeneračních nápojů pro sportovce, sušené mléčné výrobky, syrovátka, náhražky vaječné hmoty na bázi mléka pro pekařské a cukrářské účely, rostlinná vláknina v prášku (psyllium); (30) kakao, káva, kavové náhražky, med, nápoje připravované na základě kávy, kakao a čokolády, pečivo; (31) krmivo pro zvířata.

(730) **PML Protein.Mléko.Laktóza, akciová společnost**, Smetanova 1332, Nový Bydžov, Česká republika

(210) **O 195084**

(220) 20.08.2003

(320) 20.08.2003

(511) 5, 29, 30, 31

(540)



(510) (5) výrobky veterinářské, diabetické (sušená bílkovinná dieta) pro lékařské účely, nápojové přípravky pro batolata, lecitin pro lékařské účely; (29) mléko a ostatní mléčné výrobky, zakysané mléčné výrobky, přípravky v sušené formě na bázi mléka pro přípravu energeticko-bílkovinných regeneračních nápojů pro sportovce, sušené mléčné výrobky, syrovátka, náhražky vaječné hmoty na bázi mléka pro pekařské a cukrářské účely, rostlinná vláknina v prášku (psyllium); (30) kakao, káva, kavové náhražky, med, nápoje připravované na základě kávy, kakao a čokolády, pečivo; (31) krmivo pro zvířata.

(730) **PML Protein.Mléko.Laktóza, akciová společnost**, Smetanova 1332, Nový Bydžov, Česká republika

(210) **O 195085**

(220) 20.08.2003

(320) 20.08.2003

(511) 29

(540)

VITMA

(510) (29) jedlé tuky a oleje.

(730) **TOP OIL s. r. o.**, Průběžná 41/387, Praha 10, Česká republika

(210) **O 195086**

(220) 20.08.2003

(320) 20.08.2003

(511) 6, 20, 24

(540)



(510) (6) kování pro nábytek, konstrukce (kovové) pro nábytek; (20) nábytek; (24) potahy pro nábytek.

(730) Michal Hökl, Kapucinské náměstí 10, Brno, Česká republika

(740) Mgr. Vanda Pichová, Foerstrova 6, Brno

(210) O 195087

(220) 20.08.2003

(320) 20.08.2003

(511) 17

(540)



(510) (17) plastové protektory pro závitové roury, PA-S, PA-I, plastové kombinované s kovem protektory pro závitové roury PA-E, plastové protektory pro hladké trubky, plastové kombinované s kovem protektory pro hladké trubky.

(590) Barevná

(730) PATREM TRADING LIMITED CZ s. r. o., U parku 205, Třinec, Česká republika

(740) JUDr. Alfréd Šrámek, Přívozská 6, Ostrava

(210) O 195089

(220) 20.08.2003

(320) 20.08.2003

(511) 3, 5, 11, 21, 35, 37, 42

(540)



(510) (3) aromatické esence, oleje, emulze, suspenze apod. do osvěžovačů vzduchu sanitárních zařízení; (5) desinfekční, baktericidní, fungicidní prostředky a přípravky k úpravě vody v sanitárních zařízeních; (11) sanitární zařízení včetně příslušenství, zejména přídatná zařízení na úpravu vody, např. změkčováním, desinfekcí baktericidními, fungicidními přípravky, aromatizujícími přípravky, osvěžovači; (21) dávkovače přídatných kapalin z plastických hmot pro sanitární zařízení; (35) zprostředkovatelská činnost v oblasti obchodu s výrobky uvedenými ve třídách 3, 5, 11 a 21; (37) montážní, opravárenské a servisní služby v oblasti sanitárních zařízení, včetně příslušenství k nim; (42) odborná poradenská činnost v oblasti sanitární techniky.

(730) TRINITY PRODUCTS, s. r. o., Mezi mosty 1793, Pardubice, Česká republika

(740) Ing. Mareš Zdeněk, patentový zástupce, Staré Čivice 173, Pardubice

(210) O 195097

(220) 20.08.2003

(320) 20.08.2003

(511) 1, 2, 3, 4, 7, 19, 31, 35, 37, 40, 42

(540)



(510) (1) umělé a syntetické pryskyřice, plastické hmoty v surovém stavu, přípravky pro kalení a svařování kovů, hasební prostředky, chemické prostředky pro konzervaci potravin, průmyslová lepidla a pojiva, chemické látky a výrobky pro průmysl, zemědělství a vědu spadající do této třídy; (2) barvy a laky, fermeže, ochranné prostředky proti korozi, mořidla, barviva a tónovače barev, přírodní pryskyřice; (3) přípravky k leštění, broušení, odmašťování a čištění; (4) paliva a maziva, průmyslové oleje a tuky, aditiva nechemická do motorových paliv; (7) stroje, převodové systémy (s výjimkou pro motorová vozidla), obráběcí stroje, stacionární motory a pohonné jednotky, kompresory; (19) stavební materiály nekovové, kámen přírodní i umělý, malty a pojiva pro stavební účely, vápna a cementy, sádra, asphalt, smola a živice, prefabrikované díly stavební nekovové; (31) krmiva pro zvířata, krmné směsi, semena a živé rostliny, zemědělské produkty pro průmysl, zejména řepka; (35) zprostředkování v oblasti obchodu, obchodní konzultační činnost, ekonomické poradenství a služby, vedení obchodní administrativy, propagační a reklamní služby; (37) údržba a opravy nemovitostí, údržba a opravy motorových vozidel a jejich příslušenství, údržba a opravy strojů a zařízení; (40) zpracování přírodních produktů pro průmyslové účely chemickou nebo fyzikální cestou; (42) testování strojů a zařízení, odborné měření (diagnostika) paliv a olejů, provádění průmyslových analýz a výzkum, vývoj a návrh hardware a software, služby v oblasti vědy a technologií.

(730) ANIVEG ECO s. r. o., 8. května 165, Lovosice, Česká republika

(210) O 195098

(220) 20.08.2003

(320) 20.08.2003

(511) 1, 2, 3, 4, 7, 19, 31, 35, 37, 40, 42

(540)



(510) (1) umělé a syntetické pryskyřice, plastické hmoty v surovém stavu, přípravky pro kalení a svařování kovů, hasební prostředky, chemické prostředky pro konzervaci potravin, průmyslová lepidla a pojiva, chemické látky a výrobky pro průmysl, zemědělství a vědu spadající do této třídy; (2) barvy a laky, fermeže, ochranné prostředky proti korozi, mořidla, barviva a tónovače barev, přírodní pryskyřice; (3) přípravky k leštění, broušení, odmašťování a čištění; (4) paliva a maziva, průmyslové oleje a tuky, aditiva nechemická do motorových paliv; (7) stroje, převodové systémy (s výjimkou pro motorová vozidla), obráběcí stroje, stacionární motory a pohonné jednotky, kompresory; (19) stavební materiály nekovové, kámen přírodní a umělý, malty a pojiva pro stavební účely, vápna a cementy, sádra, asphalt, smola a živice, prefabrikované díly stavební nekovové; (31) krmiva pro zvířata, krmné směsi, semena a živé rostliny, zemědělské produkty pro průmysl, zejména řepka; (35) zprostředkování v oblasti obchodu, obchodní konzultační činnost, ekonomické poradenství a služby, vedení obchodní administrativy, propagační a reklamní služby; (37) údržba a opravy nemovitostí, údržba a opravy motorových vozidel a jejich příslušenství, údržba

a opravy strojů a zařízení; (40) zpracování přírodních produktů pro průmyslové účely chemickou nebo fyzikální cestou; (42) testování strojů a zařízení, odborná měření (diagnostika) paliv a olejů, provádění průmyslových analýz a výzkum, vývoj a návrhy hardware a software, služby v oblasti vědy a technologií.

(730) **ANIVEG ECO s. r. o.**, 8. května 165, Lovosice, Česká republika

(210) **O 195099**

(220) 20.08.2003

(320) 20.08.2003

(511) 4, 31, 40

(540)

 **ANIVEG NAT ENERGY**

(510) (4) paliva a maziva, průmyslové oleje a tuky, aditiva nechemická do motorových paliv, paliva na bázi obnovitelných zdrojů, surové rostlinné oleje (např. řepkové a slunečnicové) do ekologických paliv; (31) zemědělské produkty přírodní; (40) zpracování přírodních produktů pro průmyslové účely chemickou nebo fyzikální cestou.

(730) **ANIVEG ECO s. r. o.**, 8. května 165, Lovosice, Česká republika

(210) **O 195102**

(220) 20.08.2003

(320) 20.08.2003

(511) 4, 31, 40

(540)

 **ANIVEG NAT ENERGIT**

(510) (4) surové rostlinné oleje (např. řepkové a slunečnicové) do ekologických paliv; (31) krmné oleje pro výrobu krmných směsí, krmiva pro zvířata, zemědělské produkty přírodní; (40) zpracování přírodních produktů pro průmyslové účely chemickou nebo fyzikální cestou.

(730) **ANIVEG ECO s. r. o.**, 8. května 165, Lovosice, Česká republika

(210) **O 195104**

(220) 20.08.2003

(320) 20.08.2003

(511) 4, 31, 40

(540)

 **ANIVEG NAT PRIMOL**

(510) (4) maziva a paliva pro motory a stroje, průmyslové tuky a oleje, maziva na bázi obnovitelných zdrojů, surové rostlinné oleje (např. řepkové a slunečnicové) do ekologických paliv; (31) zemědělské produkty přírodní; (40) zpracování přírodních produktů pro průmyslové účely chemickou nebo fyzikální cestou.

(730) **ANIVEG ECO s. r. o.**, 8. května 165, Lovosice, Česká republika

(210) **O 195107**

(220) 20.08.2003

(320) 20.08.2003

(511) 18, 25

(540)

DELVAUX

(510) (18) tašky, kabelky, peněženky, kuffíky, batohy; (25) obuv, dámské boty kožené, pánské boty kožené, opasky.

(730) **Soydan Eyüp**, Na zámkách 33, Praha 8, Česká republika

(210) **O 195118**

(220) 21.08.2003

(320) 21.08.2003

(511) 16, 21, 40, 42

(540)



(510) (16) obalové materiály z plastických hmot nezahrnuté v jiných třídách, materiály pro ochranu výrobků a jejich povrchů vyrobené z plastu zařazené v této třídě, propagační předměty z plastických hmot zařazené v této třídě; (21) náčiní a nádoby pro domácnost z plastických hmot, láhve na nápoje a tekutiny z plastických hmot; (40) zpracování a úprava výrobků z plastických hmot, zejména metodou vyfukování, vstřikování a jejich následná úprava; (42) tvorba konstrukční a technologické dokumentace pro výrobky z plastů, navrhování modelů výrobků z plastů, projektování forem pro tváření plastů.

(730) **BOS, spol. s r.o.**, Růžová 19, Břeclav-Ladná, Česká republika

(740) Ing. Jaromír Píkrýl, Patentová a známková kancelář, Včelín 1161, Hulín

(210) **O 195123**

(220) 21.08.2003

(320) 21.08.2003

(511) 41

(540)



(510) (41) výchova, vzdělávání v oblasti zdravotnictví.

(730) **Soukromá vyšší zdravotnická škola Dr. Ilony Mauritzové, s.r.o.**, Ledecská 35, Plzeň, Česká republika

(210) **O 195124**

(220) 21.08.2003

(320) 21.08.2003

(511) 41

(540)



(510) (41) výchova, vzdělávání v oblasti zdravotnictví.

(730) **Soukromá vyšší zdravotnická škola Dr. Ilony Mauritzové, s.r.o.**, Ledecská 35, Plzeň, Česká republika

(210) **O 195125**

(220) 21.08.2003

(320) 21.08.2003

(511) 20, 35
(540)



(510) (20) náramky na identifikaci pro nemocnice (nekovové), pásky pro identifikaci jednotlivce nebo skupiny osob opatřené nerozebíratelným spojem (nekovové), náramky s nerozebíratelným spojem pro identifikaci jednotlivce nebo skupiny osob (nekovové); (35) inzertní a reklamní činnost, reprografické práce, poskytování pomoci při provozu obchodu.

(590) Barevná
(730) **F.I.Z., spol. s r.o.**, Vojanova 2b, Brno, Česká republika
(740) Doc. Ing. Špaček Jindřich, CSc., patentový zástupce, Svatopluka Čecha 106a, Brno

(210) **O 195127**
(220) 21.08.2003
(320) 21.08.2003
(511) 6, 14, 40
(540)



(510) (6) umělecko-průmyslové výrobky z obecných kovů, plechové zboží, včetně pasířských a kovotlačitelských výrobků, rámy a rámečky kovové, dekorativní mřížky z kovu, obaly kovové, výrobky z kovu vytvořené filigránovou technikou; (14) bižuterie, umělecké předměty ze stříbra, výrobky zhotovené z postříbřeného nebo pozlaceného kovu; (40) pasířství, dekorativní galvanické pokovení, chemické barvení kovových předmětů.

(730) **Vladimír Dočkal - Pasířský ateliér**, Moravská 19, Praha 2 - Vinohrady, Česká republika
(740) RNDr. Marek Moša, Ph. D., patentový zástupce, Šumavská 17, Praha 2

(210) **O 195130**
(220) 21.08.2003
(320) 21.08.2003
(511) 7, 12, 37
(540)

NOREK

(510) (7) letecké motory, převodové mechanismy s výjimkou mechanismů pro pozemní vozidla; (12) pozemní vozidla, jejich části a příslušenství, motory pro pozemní vozidla, zařazené do třídy 12, převody pozemních vozidel, letadla, jejich části a příslušenství, letecké vrtule, letecké přístroje, stroje a zařízení, náhradní díly pro výše uvedené zboží; (37) oprava a servis pozemních vozidel, opravy a servis letadel.

(730) **Miroslav Norek**, Hodějovická 2012, Pelhřimov, Česká republika

(210) **O 195137**
(220) 21.08.2003
(320) 21.08.2003
(511) 29, 31

(540)



(510) (29) konzervovaná, nakládaná, sterilovaná, sušená, vařená zelenina, zelenina v pikantním nálevu, zeleninové směsi; (31) čerstvá zelenina.

(590) Barevná
(730) **SELIKO Opava a.s.**, Sadová 44, Opava, Česká republika
(740) RNDr. Halaxová Zdeňka, TETRAPAT, Univerzitní 7, Olomouc

(210) **O 195145**
(220) 21.08.2003
(320) 21.08.2003
(511) 5
(540)

ARXXANT

(510) (5) farmaceutické prostředky.
(730) **Eli Lilly and Company**, Lilly Corporate Center, Indianapolis, Spojené státy americké, Indiana
(740) JUDr. Otakar Švorčík, Společná advokátní kancelář Všečeka Zelený Švorčík Kalenský a partneři, Hálkova 2, Praha 2

(210) **O 195147**
(220) 21.08.2003
(320) 21.08.2003
(511) 25, 35, 38, 41
(540)

VALAŠSKÁ OPÉKAČKA

(510) (25) oděvy, obuv, kloboučnické zboží; (35) reklama, propagace a inzerce rádiem, marketing a průzkum trhu, distribuce zboží k reklamním účelům, pomoc při řízení obchodních činností, vypracování statistických přehledů, kancelářské práce; (38) rozšiřování rádiových programů, provozování rozhlasového vysílání; (41) pořádání kulturních, zábavních a estrádních akcí, produkcí a koncertů, pořádání zábavních soutěží, pořádání a organizace konferencí a výstav (kulturních a vzdělávacích), činnost v oblasti sportovních aktivit, organizace a pořádání sportovních akcí a soutěží, půjčování zvukových a obrazových nosičů záznamu, nakladatelská a vydavatelská činnost.

(730) **EN - DAXI, s. r. o.**, Zašovská 750, Valašské Meziříčí, Česká republika

(210) **O 195148**
(220) 21.08.2003
(320) 21.08.2003
(511) 9, 16, 35, 38, 41
(540)

LILA

(510) (9) nosiče záznamů nahrané i nenahrané, videokazety nahrané i nenahrané, audiokazety nahrané a nenahrané, CD disky, elektronické časopisy, elektronická periodika a knihy v elektronické podobě; (16) periodické a neperiodické tiskoviny všeho druhu, tiskárenské výrobky, zejména pohledy, obtisky, záložky, fotografie, papírenské zboží všeho druhu, kancelářské potřeby, zejména bloky, kalendáře, fotoalba, dopisní papíry, desky, psací potřeby, drobné kancelářské potřeby z plastů a kovu, učební pomůcky, plastické obaly (nezařazené do jiných tříd), štočky, polygrafické výrobky všeho druhu; (35) reklamní,

- inzertní a propagační činnost, včetně reklamní, inzertní a propagační činnosti prostřednictvím elektronických počítačových sítí, zejména prostřednictvím Internetu, výstavy k obchodním účelům; (38) šíření elektronických časopisů, informací, elektronických periodik, knih v elektronické podobě prostřednictvím elektronické, telekomunikační nebo počítačové sítě, zejména Internetu; (41) výchova, zábava, sportovní a kulturní aktivity, pořádání odborných setkání, seminářů a i konferencí, pořádání společenských akcí, soutěží a estrád, vydavatelství a nakladatelství, vydávání tiskovin v elektronické podobě, nahrávání zvukových nebo obrazově zvukových nosičů záznamů.
- (730) **Sanoma Magazines Praha s. r. o.**, Malá Štěpánská 17, Praha 2, Česká republika
- (740) Mgr. Pomaizlová Karin, advokátka, Linklaters, v.o.s., Palác Myslbek, Na Příkopě 19/1096, Praha 1 - Staré Město

- (210) **O 195149**
 (220) 21.08.2003
 (320) 21.08.2003
 (511) 29, 30
 (540)

Choopers

- (510) (29) maso, ryby, drůbež a zvěřina, masové výtažky, ovoce a zelenina konzervované, sušené a zavařené, želé, džemy, vejce, mléko a mléčné výrobky, oleje a tuky jedlé; (30) káva, čaj, kakao, cukr, rýže, tapioka, ságo, kávové náhražky, mouka a přípravky z obilnin, těstoviny, chléb, pečivo, sladké a slané pečivo, cukrovinky, zmrzlina, med, sirup melasový, droždí, prášky do těsta, sůl, hořčice, ocet, nálevy (k ochucení), koření, led pro osvěžení.
- (730) **Norma Lebensmittelbetrieb GmbH & Co. KG**, Heisterstr. 4, Nürnberg, Německo
- (740) JUDr. Růžička Michal, CSc., Rott, Růžička a Guttman, patentová, známková a právní kancelář, Nad Štolou 12, Praha 7

- (210) **O 195150**
 (220) 21.08.2003
 (320) 21.08.2003
 (511) 25
 (540)

MAPE

- (510) (25) oděvy.
- (730) **MAPE LINE s. r. o.**, Karpatská 857/5, Praha 10, Česká republika

- (210) **O 195152**
 (220) 22.08.2003
 (320) 22.08.2003
 (511) 37
 (540)

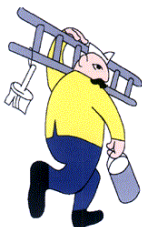

- (510) (37) malování, lakování, tapetování, nástřik barev variopaint, fládrování.
- (590) Barevná
- (730) **KAPITÁN S. R. O.**, Žďárská 719/14, Praha 8, Česká republika

- (210) **O 195154**

- (220) 22.08.2003
 (320) 22.08.2003
 (511) 9, 41
 (540)



- (510) (9) přístroje určené k zábavě a sestavené jen pro použití s televizním přijímačem, veškeré počítačové programy a software bez ohledu na záznamová média nebo prostředky šíření, tj. software nahraný na magnetických médiích nebo stažený ze vzdálené počítačové sítě, hrací automaty, ruleta (hrací automat); (41) zábava-sloužby, jejichž hlavním cílem jsou zábavy, rozptýlení nebo rekreace osob.
- (590) Barevná
- (730) **CASINTER s. r. o.**, Dlouhá 16, Praha 1, Česká republika

- (210) **O 195157**
 (220) 22.08.2003
 (320) 22.08.2003
 (511) 9, 16, 35, 41
 (540)



- (510) (9) magnetické, optické a jiné nosiče dat, informací, zvukových, obrazových a zvukově-obrazových záznamů spadající do tř. 9, publikace v elektronické podobě, on-line dostupné publikace v síti Internet, software na nosičích; (16) papír a výrobky z papíru, tiskoviny, periodické a neperiodické publikace, zejména knihy a časopisy, fotografie, plakáty, pohlednice, kalendáře, papírenské zboží; (35) reklamní, inzertní a propagační činnost, elektronická inzerce, on-line inzerce, poskytování informací pro obchodní a reklamní účely, zajišťování předplatného novin a časopisů, rozšiřování reklamních nebo inzertních materiálů; (41) služby vydavatelství a nakladatelství periodických a neperiodických publikací v tištěné i elektronické podobě, služby v oblasti výchovy, vzdělávání a zábavy, poskytování informací pro neobchodní účely, zejména z oblasti veřejného života, kultury, zábavy a sportu.
- (590) Barevná
- (730) **MĚSTO ŠPINDLERŮV MLÝN**, Svatopetrská 173, Špindlerův Mlýn, Česká republika

- (210) **O 195186**
 (220) 25.08.2003
 (320) 25.08.2003
 (511) 35
 (540)



- (510) (35) marketingové služby zahrnující marketingový výzkum včetně výzkumu trhu, marketingové poradenství, obchodní

informace, poradenství a zpravodajství v obchodě, obchodní rešerše, obchodní služby na internetu, on-line inzerce, obchodní zastupování tuzemských a zahraničních firem, správa obchodních zájmů třetích osob, podpora prodeje, pořádání výstav k obchodním a reklamním účelům, organizační poradenství, činnost reklamní agentury, zprostředkování nákupu médií k reklamním účelům, textové a grafické návrhy reklamních materiálů a jejich zpracování, vydávání, zveřejňování a publikování reklamních nebo inzertních textů, zaslání reklamních nebo inzertních materiálů zákazníkům, pomoc při řízení obchodního úseku podniku, akviziční, informační, zprostředkovatelská a inzertní činnost v rozsahu uvedených služeb.

(730) **AMA, s. r. o.**, Voroněžská 144, Liberec 1, Česká republika

(740) Strnad Václav Ing., Rychtářská 375/31, Liberec 14

(210) **O 195221**

(220) 26.08.2003

(320) 26.08.2003

(511) 32

(540)



(554) Prostorová

(510) (32) nealkoholické nápoje, zejména nápoje na bázi čaje připravené k pití.

(730) **Beverage Partners Worldwide S. A.**, In der Luberzen 42, CH-8902 Urdorf, Švýcarsko

(740) Mgr. Karel Šindelka, advokát, Zeiner & Zeiner v. o. s., Maiselova 15, Praha 1

(210) **O 195223**

(220) 26.08.2003

(320) 26.08.2003

(511) 33

(540)



(554) Prostorová

(510) (33) alkoholické nápoje, vyjma pív.

(590) Barevná

(730) **Milan Kwaczek**, Dobrá 883, Česká republika

(740) Ing. Kouřil Jiří, patentový zástupce, INVACTA spol. s r.o. patentová a známková kancelář, Kořenského 31, Ostrava 3

(210) **O 195227**

(220) 26.08.2003

(320) 26.08.2003

(511) 35

(540)

MAM

MAM Financial Advisors, a.s.

(510) (35) poradenství v obchodní činnosti, podnikové poradenství a obchodní management, poradenství při vedení podniků.

(590) Barevná

(730) **MAM Financial Advisors, a.s.**, V Jirchářích 12/1285, Praha 1, Česká republika

(210) **O 195229**

(220) 26.08.2003

(320) 26.08.2003

(511) 16, 32, 33

(540)

VIVIANA

(510) (16) tiskoviny, reklamní propagační a informační materiály - v rámci této třídy, etikety, obaly papírové a z plastů jinde neuvedené, nádoby z papíru a plastů na jedno použití, obaly a tašky z papíru a plastů; (32) piva, minerální vody, šumivé nápoje a jiné nápoje nealkoholické, nápoje a šťávy ovocné, sirupy a jiné přípravky k zhotovování nápojů; (33) alkoholické nápoje (s výjimkou pív).

(730) **SOARE SEKT a.s.**, Podhorská 74, Jablonec nad Nisou, Česká republika

(740) Kolátor Kamil, Lučanská 5, Jablonec nad Nisou

(210) **O 195233**

(220) 26.08.2003

(320) 26.08.2003

(511) 16, 32, 33

(540)

AUDIENCE

(510) (16) tiskoviny, reklamní propagační a informační materiály - v rámci této třídy, etikety, obaly papírové a z plastů jinde neuvedené, nádoby z papíru a plastů na jedno použití, obaly a tašky z papíru a plastů; (32) piva, minerální vody, šumivé nápoje a jiné nápoje nealkoholické, nápoje a šťávy ovocné, sirupy a jiné přípravky k zhotovování nápojů; (33) alkoholické nápoje (s výjimkou pív).

(730) **SOARE SEKT a.s.**, Podhorská 74, Jablonec nad Nisou, Česká republika

(740) Kolátor Kamil, Lučanská 5, Jablonec nad Nisou

(210) **O 195236**

(220) 26.08.2003

(320) 26.08.2003

(511) 28, 35, 36

(540)

DŮM BÍLÉ LABE

(510) (28) sportovní potřeby a hračky; (35) obchodní zprostředkovatelství; (36) realitní kancelář, nákup, prodej a pronájem nemovitostí a jejich zprostředkování.

(730) **PJW spol. s r.o.**, L. Dostálové č. p. 776/II, Poděbrady, Česká republika

(740) Mgr. Ing. Marek Němec, patentový zástupce, Nádražní 106, box 223, Sedlčany

(210) **O 195239**

(220) 26.08.2003

(320) 26.08.2003

(511) 3
(540)

Montessa

(510) (3) kosmetické přípravky všeho druhu, lak na nehty.
(730) Jaroslava Hašková, Vikova 1146, Praha 4, Česká republika

(210) **O 195240**

(220) 26.08.2003
(320) 26.08.2003
(511) 5, 29

(540) **FLORA CREMA**

(510) (5) dietní přípravky a výživové doplňky stravy, vše pro lékařské účely; (29) jedlé oleje a tuky, máslo, margarín, sýry.
(730) UNILEVER N.V., Weena 455, 3013 AL Rotterdam, Nizozemí
(740) Mgr. Petra Korejzová, KOREJZOVÁ & SPOL. Advokátní a patentová kancelář, Spálená 29, Praha 1

(210) **O 195241**

(220) 26.08.2003
(320) 26.08.2003
(511) 29, 30
(540)



(510) (29) maso, ryby, drůbež a zvěřina, masové výtažky, ovoce a zelenina konzervované, sušené a vařené, želé, džemy, kompoty, vejce, mléko a mléčné výrobky, jedlé oleje a tuky, margarín, máslo, arašídové máslo, mlékárenské výrobky, jogurty, mléko a sýry; (30) káva, čaj, kakao, cukr, rýže, tapioka, ságo, kávové náhražky, mouka a přípravky z obilnin, chléb, pečivo, cukrovinky, zmrzlina, med, sirup melasový, droždí, prášky do těsta, sůl, hořčice, ocet, koření, nálevy (k ochucení), led pro osvěžení.
(590) Barevná
(730) UNILEVER N.V., Weena 455, 3013 AL. Rotterdam, Nizozemí
(740) Mgr. Petra Korejzová, KOREJZOVÁ & SPOL. Advokátní a patentová kancelář, Spálená 29, Praha 1

(210) **O 195242**

(220) 26.08.2003
(320) 26.08.2003
(511) 12, 35, 41
(540)



(510) (12) blatníky jízdních kol, cyklistické ráfky, nářadí na opravu duší, duše pro jízdní kola, galusky jízdních kol, jízdní kola, brzdy jízdních kol, pneumatiky jízdních kol, řetězy pro jízdní kola, směrovky jízdních kol, paprsky jízdních

kol, stojany pro jízdní kola, součásti jízdních kol, řídítka jízdních kol, kliky jízdních kol, napínače paprsků jízdních kol, košíky speciální pro jízdní kola, ochranné kryty k jízdním kolům, ozubená kola a převody jízdních kol, pedály pro kola, potahy sedadel jízdních kol, pumpy pro jízdní kola, ráfky jízdních kol, rámy jízdních kol, sedla jízdních kol, záplaty na opravu duší, zvonky jízdních kol, zrcátka jízdních kol; (35) reklamní, inzertní, propagační a marketingová činnost, elektronická a tisková výstřižková služba, monitoring tisku, zpracování obchodních informací z tisku a jejich poskytování, vyhledávání zpracování, distribuce a jiné poskytování obchodních informací, zejména v elektronické podobě, provádění obchodních rešerší na Internetu, on-line inzertní činnost, komerční využití Internetu v oblastech komerčních internetovských médií a vyhledávacích služeb, ebusiness, prezentace uživatelů na stránkách World Wide Web a počítačové síti Internet, překlad informací do počítačové databáze, mediální analýzy, zprostředkovatelská činnost v oblasti reklamy a obchodu, průzkum trhu, public relations, obchodní poradenské a konzultační služby, pořádání komerčních a reklamních výstav; (41) organizování a vedení odborných kurzů, školení, seminářů, tvorba elektronických časopisů, vydávání katalogů.

(730) **BIKE COMPONENTS EUROCENTER A.S.**,

Pekařská 1712/3, Cheb, Česká republika
(740) Ing. Kratochvíl Václav, Šachta, Zmeškal & partneři, Radlická 28/663, Praha 5

(210) **O 195247**

(220) 26.08.2003
(320) 02.05.2003
(511) 1
(540)

prefere
by dynea

(510) (1) chemické výrobky určené pro průmysl, zejména lepidla a pojiva pro dřevozpracující průmysl, stavebnictví, povrchovou úpravu kovů a výrobu součástek pro vozidla, nezpracované umělé pryskyřice, užívané zejména v lepidlech, pojivech a při impregnaci a nátěru materiálů, lepidla pro použití v průmyslu, močovino-, melamino-, fenol- a recorcinolformaldehydové pryskyřice pro použití v průmyslu, zejména pro výrobu desek na bázi dřeva, nábytku, tvarových nosníků, dých a překližky, chemická lepidla určená pro průmysl, zejména pro stavebnictví, knihvazačství, lepení etiket a nálepek, papír, balící samolepicí pásy a pro aplikaci na obuv, chemická pojiva určená pro průmysl, zejména pro izolační materiály, impregnaci papíru, netkané textilie, sklovláknité tkaniny, lící formy, žáruvzdorné výrobky, brusné materiály a brusné kotouče, pneumatiky, brzdy, filtrační prostředky, pěnu na aranžování květin, izolační pěnu, důlní pěnu, rozdrůžovače baterií, lisovaná kompozita, textilní plst' pro čalounění stropu aut a akustické součástky - vše v rámci této třídy.

(590) Barevná

(730) **Dynea Oy**, Snellmaninkatu 13, Helsinky, Finsko
(740) JUDr. Karel Čermák, advokát, Národní třída 32, Praha 1

(210) **O 195254**

(220) 26.08.2003
(320) 26.08.2003
(511) 10, 25
(540)

BELLISSIMA

(510) (10) zdravotní punčochové zboží včetně kalhot, ponožek a spodního prádla; (25) oděvy, obuv, čepice, klobouky,

- (730) punčochové zboží, ponožky, spodní prádlo.
NOVEGA s.r.o., Kašparova 9, Liberec, Česká republika
 (740) PROPATENT, Ing. Vlasta Sedláčková, Ke Kateřinkám 1393, Praha 4

- (210) **O 195255**
 (220) 26.08.2003
 (320) 26.08.2003
 (511) 10, 25
 (540)

STELLEDONNA

- (510) (10) zdravotní punčochové zboží včetně kalhot, ponožek a spodního prádla; (25) oděvy, obuv, čepice, klobouky, punčochové zboží, ponožky, spodní prádlo.
 (730) **NOVEGA s.r.o.**, Kašparova 9, Liberec, Česká republika
 (740) PROPATENT, Ing. Vlasta Sedláčková, Ke Kateřinkám 1393, Praha 4

- (210) **O 195256**
 (220) 26.08.2003
 (320) 26.08.2003
 (511) 29, 30, 32
 (540)

GIACOMO

- (510) (29) mléko a tekuté mléčné výrobky, zakysané mléčné nápoje a jogurty, čerstvé smetanové krémy, tvarohy a sýry; (30) mražené smetanové krémy, zmrzliny; (32) nealkoholické nápoje, nealkoholické šťávy a limonády, džusy.
 (730) **BOHUŠOVICKÁ MLÉKÁRNA a.s.**, Brňany 125, Bohušovice nad Ohří, Česká republika

- (210) **O 195257**
 (220) 26.08.2003
 (320) 26.08.2003
 (511) 29, 30, 32
 (540)

BELISIMO

- (510) (29) mléko a tekuté mléčné výrobky, zakysané mléčné nápoje a jogurty, čerstvé smetanové krémy, tvarohy a sýry; (30) mražené smetanové krémy, zmrzliny; (32) nealkoholické nápoje, nealkoholické šťávy a limonády, džusy.
 (730) **BOHUŠOVICKÁ MLÉKÁRNA a.s.**, Brňany 125, Bohušovice nad Ohří, Česká republika

- (210) **O 195261**
 (220) 26.08.2003
 (320) 26.08.2003
 (511) 24, 39, 43
 (540)



- (510) (24) tkaniny a textilní výrobky, které nejsou uvedeny v jiných třídách, přikrývky včetně cestovních přikrývek, ložní prádlo, ubrusy, textilní zboží nezařazené v jiných třídách; (39) provozování cestovní kanceláře v rámci této třídy, poradenská a konzultační činnost v cestovním ruchu v rámci této třídy, silniční doprava, zprostředkování a průvodcovská činnost v cestovním ruchu v rámci této třídy, obstarávání a prodej letenek, činnost touroperátora; (43) hostinská a ubytovací činnost v rámci cestovního ruchu - provozování cestovní kanceláře.

- (730) **Aesculab - reisen, s.r.o.**, Riegrova 196, Kralupy n. Vltavou, Česká republika
 (740) Ing. Michal Jupa, patentový zástupce, Na Baních 1385, Praha 5 - Zbraslav

- (210) **O 195262**
 (220) 26.08.2003
 (320) 26.08.2003
 (511) 35, 41, 43
 (540)



- (510) (35) propagace a marketing; (41) zábavní a vzdělávací akce; (43) pohostinství a hostinská činnost.
 (590) Barevná
 (730) **Bella & Se s.r.o.**, Křemencova 178/10, Praha 1, Česká republika

- (210) **O 195265**
 (220) 27.08.2003
 (320) 27.08.2003
 (511) 29, 30, 32
 (540)

NATURFIT

- (510) (29) sušené, konzervované a vařené ovoce, zelenina, byliny a jiné přírodní produkty, včetně jejich směsí, želé, marmelády, džemy, kompoty a pyré, rostlinné šťávy a výtažky do poživatin; (30) čaje všeho druhu, včetně jejich směsí, zejména sypané, porcované, sáčkové, lisované, instantní a čajové extrakty z ovoce, bylin a jiných přírodních produktů, přírodní i aromatizované, včetně s přidávkem vitamínů a minerálních vláken a ochucovacích přípravků, koření a ochucovací potravinářské přípravky, káva a kávové náhražky, kakao; (32) nealkoholické nápoje všeho druhu, zejména ovocné, zeleninové a bylinné šťávy a extrakty z nich, mošty, sirupy, výluhy, koncentráty a extrakty k přípravě nealkoholických nápojů a ochucených minerálních vod, instantní a dietetické nápoje neléčebné, pitné vody a minerální vody přírodní, ochucené a perlivé.
 (730) **BIOGENA CB spol. s r.o.**, J.A.Komenského 369, Ševětín, Česká republika
 (740) Mgr. Machatová Marcela, patentový zástupce, DMH-patentová a známková kancelář, Pospíšilova 2, Praha 3

- (210) **O 195268**
 (220) 27.08.2003
 (320) 27.08.2003
 (511) 3, 5, 35
 (540)

navitol

- (510) (3) výrobky kosmetické a voňavkářské, bylinné kosmetické přípravky, mýdla, včetně mýdel medicínálních, parfumerie, vonné oleje, krémy, mléka, gely, emulze, vody a deodoranty pro osobní potřebu, toaletní přípravky, vlasové a ústní vody, pasty, prášky a vodičky pro čištění a ošetřování zubů a dutiny ústní, vše pro neléčebné účely, šampony tělové i vlasové, prostředky pro mytí a ošetřování rukou a vlasů, například kondicionery, pomády, tužidla, spraye, laky, prostředky pro ošetřování pokožky, například krémy na a po opalování, masážní krémy a emulze, regenerační krémy a vody; (5) léčiva a lékárnické výrobky a přípravky, farmaceutické a parafarmaceutické

přípravky humánní a veterinární, repelentní přípravky, bylinné čaje pro léčebné účely, výrobky diabetické, dietetické a potravinové doplňky v tuhém i tekutém stavu, například kapky, tablety, kapsle a tobolky pro posílení imunity organismu, vše pro léčebné účely, vitamínové přípravky, přírodní léčivé přípravky, například léčivé byliny a jejich výtažky, masti, krémy, gely a balzámy s léčivými a hojivými účinky, speciální sirupy a žvýkačky pro lékařské a farmaceutické účely, kosmetické výrobky a přípravky, například oleje, pro lékařské účely, přípravky pro ošetřování zubů a dutiny ústní pro léčebné účely; (35) zprostředkovatelská činnost s uvedenými výrobky v rámci této třídy.

(730) **ALTERMED s.r.o.**, Hněvotínská 711/56, Olomouc, Česká republika

(210) **O 195269**

(220) 27.08.2003

(320) 27.08.2003

(511) 32, 33, 43

(540)



(510) (32) piva všeho druhu, minerální vody, šumivé nápoje a jiné nealkoholické nápoje, sirupy a jiné přípravky na výrobu nealkoholických nápojů, ovocné a zeleninové šťávy (nápoje), výtažky z chmele na výrobu piva; (33) vína, destiláty a jiné alkoholické nápoje; (43) hostinská činnost, bary, bufety, restaurace.

(730) **Pivovar Černá Hora, a.s.**, Černá Hora 3/5, Černá Hora, Česká republika

(740) Ing. Jandová Marie, Nerudova 1095, Kuřim

(210) **O 195270**

(220) 27.08.2003

(320) 27.08.2003

(511) 32, 33, 43

(540)



(510) (32) piva všeho druhu, minerální vody, šumivé nápoje a jiné nealkoholické nápoje, sirupy a jiné přípravky na výrobu nealkoholických nápojů, ovocné a zeleninové šťávy (nápoje), výtažky z chmele na výrobu piva; (33) vína, destiláty a jiné alkoholické nápoje; (43) hostinská činnost, bary, bufety, restaurace.

(730) **Pivovar Černá Hora, a.s.**, Černá Hora 3/5, Černá Hora, Česká republika

(740) Ing. Jandová Marie, Nerudova 1095, Kuřim

(210) **O 195271**

(220) 27.08.2003

(320) 27.08.2003

(511) 37

(540)

AIR||CONDITION.CZ

(510) (37) stavební dozor, instalace a opravy chladicích zařízení, stavební informace, informace o opravách, instalace a opravy klimatizačních zařízení, stavebnictví, stavitelství, pronájem stavebních strojů a zařízení, opravy pump a čerpadel, montáž, údržba a opravy strojů.

(590) Barevná

(730) **AIRCONDITION. CZ, s.r.o.**, Vídeňská 103/494, Brno, Česká republika

(210) **O 195272**

(220) 27.08.2003

(320) 27.08.2003

(511) 35, 44

(540)



(510) (35) kanceláře dovozní a vývozní, dodavatelské služby pro třetí osoby; (44) farmaceutické poradenství, lékařské služby, pronajímání zdravotních (zdravotnických) zařízení, zdravotní péče.

(590) Barevná

(730) **MTE spol. s r.o.**, Vlkova 5, Brno, Česká republika

(210) **O 195276**

(220) 27.08.2003

(320) 27.08.2003

(511) 29, 31, 32, 33, 35

(540)

EFB

(510) (29) maso, ryby, drůbež, zvěřina, ovoce a zelenina konzervované, sušené a zavažené, želé, džemy, vejce, mléko a mléčné výrobky; (31) výrobky zemědělské, zahradnické, lesní, zrní, živá zvířata, čerstvé ovoce a zelenina, osivo, rostliny a přírodní květy, krmivo pro zvířata, slad; (32) minerální vody šumivé, nápoje a jiné nápoje nealkoholické, nápoje a šťávy ovocné, sirupy a jiné přípravky k zhotovování nápojů, piva; (33) alkoholické nápoje; (35) pomoc při řízení obchodní činnosti, obchodní administrativa, kancelářské práce.

(730) **Ing. Jindřiška Janovská**, Myslbekova 1, Praha 6, Česká republika

(210) **O 195277**

(220) 27.08.2003

(320) 27.08.2003

(511) 9, 11, 37

(540)



(510) (9) přístroje a nástroje vědecké, navigační, geodetické, elektrické, náležící do této třídy, fotografické, kinematografické, optické přístroje a nástroje k vážení, měření, signalizování, pro účely kontrolní, záchranné a pro výuku, stroje pro záznam, přenos a reprodukci zvuku nebo obrazu, magnetické nosiče zvuku, počítače, hasicí přístroje;

- (11) přístroje pro osvětlení, topení, výrobu páry, vaření, pro chlazení, sušení, ventilaci, rozvod vody a sanitární zařízení; (37) stavebnictví, opravy, instalační služby.
 (730) **Jiří Zima**, Zlíčko č.p.34, Zlíčko, p. Hronov, Česká republika

(210) **O 195278**

- (220) 27.08.2003
 (320) 27.08.2003
 (511) 9, 28
 (540)

BAKET ORIGINAL

- (510) (9) elektronické hry v síti (používané s monitorem); (28) hry.
 (730) **Martin Šleze**, Strýčkovy 3, Rožmitál pod Třemšínem, Česká republika

(210) **O 195279**

- (220) 27.08.2003
 (320) 27.08.2003
 (511) 25, 28
 (540)

JUNCTION

- (510) (25) všechny oděvy, textil, textilní a jiné doplňky a obuv spadající do této třídy; (28) sportovní náčiní a potřeby spadající do této třídy.
 (730) **HELIUM s. r. o.**, Mazovská 478/6, Praha 8, Česká republika

(210) **O 195280**

- (220) 27.08.2003
 (320) 27.08.2003
 (511) 35, 42
 (540)

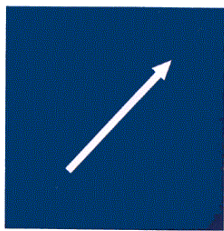

**EFEKTIVNÍ
 INTEGROVANÁ
 KOMUNIKACE**

- (510) (35) reklamní agentury, analýzy nákladů; (42) grafický design.
 (590) Barevná
 (730) **Křídla a. s.**, Jeseniova 1151/55, Praha 3, Česká republika

(210) **O 195281**

- (220) 27.08.2003
 (320) 27.08.2003
 (511) 9, 37
 (540)



- (510) (9) skříňové rozvaděče; (37) montáž, údržba, oprava elektrických spotřebičů a zařízení.
 (730) **Josef Malchus - Elektrikon**, 1. máje 10, Krupka, Česká republika

(210) **O 195282**

- (220) 27.08.2003
 (320) 27.08.2003
 (511) 29, 30, 31
 (540)

ZEDNÍČEK

- (510) (29) maso a masné výrobky, uzeniny, ryby, drůbež, zvěřina, masové výtahy, mléko, vejce, mléčné a vaječné výrobky spadající do této třídy, jedlé oleje a tuky, ovoce a zelenina konzervovaná, sušená a zavařená; (30) koření či jiné potraviny k ochucení, mouka a pekařské výrobky, káva, čaj, kakao, cukr, sůl, rýže, obilniny spadající do této třídy a výrobky z nich, cukrovinky; (31) výrobky zemědělské, zahradnické a lesní, čerstvé ovoce a zelenina, osivo, krmivo pro zvířata, rostliny, květiny.
 (730) **ZEDNÍČEK a. s.**, Kunovice 1482, Kunovice, Česká republika
 (740) Ing. Střelák Jiří, Pařížská 17, Praha 1

(210) **O 195284**

- (220) 26.08.2003
 (320) 26.08.2003
 (511) 9, 16, 41
 (540)

VILLA

- (510) (9) časopisy a jiné tiskoviny v elektronické podobě, nosiče záznamů nahrané i nenahrané, software s výjimkou her, přístroje pro záznam, převod, přenos nebo reprodukci zvuku nebo obrazu, elektronické databáze, audiovizuální díla na nosičích, hudební díla na nosičích, elektronické multimediální aplikace s výjimkou her; (16) tiskoviny, tiskárenské výrobky, tiskopisy, periodika, knihy, publikace neperiodické i periodické, fotografie, kalendáře, plakáty, letáky, nosiče informací v papírové formě, informace v papírové formě, databázové produkty v papírové formě, databáze v papírové formě, informační produkty obecně v papírové formě; (41) nakladatelská a vydavatelská činnost, publikační činnost, výstavní činnost v oblasti kultury nebo vzdělávání.
 (730) **Ing. Petr Ehrlich**, Sochařská 13, Praha 7, Česká republika
 (740) Lukajová Dana, patentový zástupce, Advokátní a patentová kancelář Vyskočil, Krošlák a spol., Petřská 12, Praha 1

(210) **O 195311**

- (220) 28.08.2003
 (320) 28.08.2003
 (511) 43
 (540)



- (510) (43) hostinská činnost a ubytovací služby.
 (590) Barevná
 (730) **ČDS-Trading, spol. s r. o., Luděk Směšný jednatel společnosti**, Trpinky 7, Prostějov-Vrahovice, Česká republika

(210) **O 195321**

- (220) 28.08.2003
 (320) 28.08.2003
 (511) 41

(540)



(510) (41) organizování a vedení zejména konferencí, kongresů, seminářů.

(730) **Ing. Petr Kazík**, U Nádraží 686, Šenov, Česká republika

(740) Ing. Zdeněk Michálek, HM PARTNERS, s. r. o., 28. října 150, Ostrava

(210) **O 195323**

(220) 28.08.2003

(320) 28.08.2003

(511) 5, 30, 32

(540)



(510) (5) vitamíny; (30) energetické gely ve formě cukrů s obsahem vitamínů pro uspokojování zvýšených nároků na doplňování energie během sportovního výkonu, výtažky z rostlin v tekuté formě napomáhající snižování nadváhy u lidí bez léčebných účinků určených jako doplněk stravy, směsi aminokyselin a výtažků z rostlin obsahující široké spektrum vitamínů a minerálů, výtažky z rostlin jednodruhové, vše v tabletové nebo kapslové formě jako doplněk stravy bez léčebných účinků; (32) iontové koncentráty v tekuté formě bez alkoholu určené pro sportovce a osoby se zvýšenou fyzickou zátěží, kombinace aminokyselin na bázi nápojů jako sportovní doplňková výživa.

(730) **Martin Horák**, M. Horákové 1069, Hradec Králové 6, Česká republika(210) **O 195327**

(220) 28.08.2003

(320) 28.08.2003

(511) 35, 36, 41

(540)



(510) (35) propagační činnost; (36) služby nemovitostní; (41) výchova, vzdělávání, sportovní a kulturní aktivity.

(730) **Městská část Praha 6**, Čs. armády 23, Praha 6, Česká republika(210) **O 195328**

(220) 28.08.2003

(320) 28.08.2003

(511) 35, 36, 41

(540)



(510) (35) propagační činnost; (36) služby nemovitostní; (41) výchova, vzdělávání, sportovní a kulturní aktivity.

(590) Barevná

(730) **Městská část Praha 6**, Čs. armády 23, Praha 6, Česká republika(210) **O 195329**

(220) 28.08.2003

(320) 28.08.2003

(511) 35, 36, 41

(540)

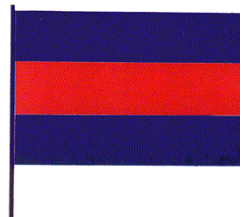

(510) (35) propagační činnost; (36) služby nemovitostní; (41) výchova, vzdělávání, sportovní a kulturní aktivity.

(590) Barevná

(730) **Městská část Praha 6**, Čs. armády 23, Praha 6, Česká republika(210) **O 195331**

(220) 28.08.2003

(320) 28.08.2003

(511) 41

(540)



(510) (41) mezinárodní festival duchovního umění, koncerty, semináře, divadelní představení, výstavy ke kulturním účelům.

(730) **Společnost pro duchovní hudbu**, Kolejní 4, Praha 6, Česká republika(210) **O 195335**

(220) 28.08.2003

(320) 28.08.2003

(511) 3

(540)

blue dream

(510) (3) přípravky pro bělení, prací prášky a jiné prací prostředky, přípravky pro čištění, leštění, odmašťování a broušení, mýdla, parfumerie, vonné oleje, kosmetika, vlasové vody, zubní pasty.

(730) **ADRE GROUP, spol. s r. o.**, Staříč 530, Staříč, Česká republika(210) **O 195336**

(220) 28.08.2003
(320) 28.08.2003
(511) 3
(540)

SPIN

(510) (3) přípravky pro bělení, prací prášky a jiné prací prostředky, přípravky pro leštění, čištění, odmašťování a broušení, mýdla, parfumerie, kosmetika, vlasové vody, zubní pasty.
(730) **ADRE GROUP, spol. s r. o.**, Staříč 530, Staříč, Česká republika

(210) **O 195337**
(220) 28.08.2003
(320) 28.08.2003
(511) 3
(540)

NATALI

(510) (3) přípravky pro bělení, prací prášky a jiné prací prostředky, přípravky pro čištění, leštění, odmašťování a broušení, mýdla, parfumerie, kosmetika, vlasové vody, zubní pasty.
(730) **ADRE GROUP, spol. s r. o.**, Staříč 530, Staříč, Česká republika

(210) **O 195338**
(220) 28.08.2003
(320) 28.08.2003
(511) 3
(540)

modré perly

(510) (3) přípravky pro bělení, prací prášky a jiné prací prostředky, přípravky pro čištění, leštění, odmašťování a broušení, mýdla, parfumerie, kosmetika, zubní pasty.
(730) **ADRE GROUP, spol. s r. o.**, Staříč 530, Staříč, Česká republika

(210) **O 195339**
(220) 28.08.2003
(320) 28.08.2003
(511) 3
(540)

BENE

(510) (3) přípravky pro bělení, prací prášky a jiné prací prostředky, přípravky pro čištění, leštění, odmašťování a broušení, mýdla, parfumerie, kosmetika, vlasové vody, zubní pasty.
(730) **ADRE GROUP, spol. s r. o.**, Staříč 530, Staříč, Česká republika

(210) **O 195341**
(220) 28.08.2003
(320) 28.08.2003
(511) 35, 37, 39, 41, 42
(540)

JANET

(510) (35) ekonomické a organizační poradenství, rozmnožování dokumentů, automatizované zpracování dat, zprostředkování obchodní činnosti v oblasti kancelářské a výpočetní techniky; (37) servisní, montážní a opravářské služby v oblasti kancelářské a výpočetní techniky, instalace a montáž zařízení v oblasti kancelářské a výpočetní techniky; (39) činnost cestovních kanceláří v rámci této třídy; (41) činnost vyučovací, školící a vzdělávací; (42) vývoj software, zhotovování software na zakázku, pronájem počítačů a jiné kancelářské a výpočetní techniky, poradenská a konzultační činnost v oblasti kancelářské a výpočetní techniky.

(730) **Janet, spol. s r. o.**, Koněvova 141, Praha 3, Česká republika

(210) **O 195356**
(220) 28.08.2003
(320) 28.08.2003
(511) 1
(540)

Hetron

(510) (1) syntetické pryskyřice pro průmyslové účely.
(730) **Ashland Inc.**, 50 E. RiverCenter Boulevard, Covington, Spojené státy americké, Kentucky
(740) JUDr. Rott Vladimír, Rott, Růžička a Guttman, patentová, známková a právní kancelář, Nad Štolou 12, Praha 7

(210) **O 195357**
(220) 28.08.2003
(320) 28.08.2003
(511) 9, 18, 25, 28
(540)

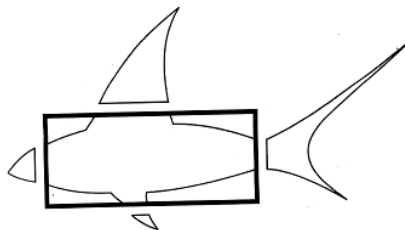

(510) (9) brýle sportovní, sluneční, na kola, potápěčské, dioptrické, i proti oslnění, kontaktní čočky, brýlová skla, čočky a obroučky, nahrané zvukové nebo zvukově-obrazové záznamy, nosiče zvukových nebo zvukově-obrazových záznamů, přístroje a nástroje vědecké, námořní, geodetické, fotografické, filmové, optické, přístroje pro vážení, měření, signalizaci, kontrolu (inspekci), záchranu a přístroje pro vyučování, přístroje a nástroje pro vedení, přepínání, přeměnu, akumulaci, regulaci nebo řízení elektrického proudu, automatické distributory a mechanismy pro přístroje a mince, zapisovací pokladny, počítačí stroje, přístroje pro zpracování informací a počítače, hasicí přístroje; (18) kůže, imitace kůže, výrobky z těchto materiálů, které nejsou zahrnuty do jiných tříd, kůže ze zvířat, biče a sedlářské výrobky, deštníky, slunečníky a hole, kufry, zavazadla, batohy, ruksaky, ledvinky, sportovní tašky, vaky na tenisové rakety a golfové hole, cestovní potřeby; (25) pánské, dámské a dětské oděvy i spodní prádlo včetně jejich doplňků, šály, ponožky, rukavice, pánské, dámské a dětské pokrývky hlavy, klobouky, čepice, šátky, pánská, dámská a dětská obuv; (28) hry, hračky, potřeby a nářadí pro posilovny a gymnastiku, potřeby a nářadí pro sporty a různé hry, rybářské potřeby v rámci této třídy, vánoční ozdoby.

(730) **Copyright, s. r. o.**, Varenská 34, Moravská Ostrava, Česká republika

(210) **O 195358**
(220) 28.08.2003
(320) 28.08.2003
(511) 9, 18, 25, 28
(540)

OLD SCHOOL

(510) (9) brýle sportovní, sluneční, na kola, potápěčské, dioptrické, i proti oslnění, kontaktní čočky, brýlová skla, čočky a obroučky, nahrané zvukové nebo zvukově-obrazové záznamy, nosiče zvukových nebo zvukově-obrazových záznamů, přístroje a nástroje vědecké, námořní, geodetické, fotografické, filmové, optické,

přístroje pro vážení, měření, signalizaci, kontrolu (inspekci), záchranu a přístroje pro vyučování, přístroje a nástroje pro vedení, přepínání, přeměnu, akumulaci, regulaci nebo řízení elektrického proudu, automatické distributory a mechanismy pro přístroje a mince, zapisovací pokladny, počítačí stroje, přístroje pro zpracování informací a počítače, hasicí přístroje; (18) kůže, imitace kůže, výrobky z těchto materiálů, které nejsou zahrnuty do jiných tříd, kůže ze zvířat, biče a sedlářské výrobky, deštníky, slunečníky a hole, kufrý, zavazadla, batohy, ruksaky, ledvinky, sportovní tašky, vaky na tenisové rakety a golfové hole, cestovní potřeby; (25) pánské, dámské a dětské oděvy i spodní prádlo včetně jejich doplňků, šály, ponožky, rukavice, pánské, dámské a dětské pokrývky hlavy, klobouky, čepice, šátky, pánská, dámská a dětská obuv; (28) hry, hračky, potřeby a nářadí pro posilovny a gymnastiku, potřeby a nářadí pro sporty a různé hry, rybářské potřeby v rámci této třídy, vánoční ozdoby.

(730) **Copyright, s. r. o.**, Varenská 34, Moravská Ostrava, Česká republika

(210) **O 195374**

(220) 29.08.2003

(320) 29.08.2003

(511) 30

(540)



(510) (30) kypřící prášky do pečiva, skořicový cukr, vanilkový cukr, prášek do perníku, potravinové prášky - pudinky.

(590) Barevná

(730) **Penny Market s.r.o.**, Jirny 353, Jirny, Praha - východ, Česká republika

(740) JUDr. Kupka Miroslav, patentový zástupce, Spalova 2261, Rakovník

(210) **O 195376**

(220) 29.08.2003

(320) 29.08.2003

(511) 9, 35, 37, 38, 42

(540)



(510) (9) telekomunikační technika všeho druhu včetně doplňků a příslušenství, zařízení pro vzájemnou komunikaci prostřednictvím telekomunikační sítě, přístroje a nástroje pro bezdrátovou telegrafii; (35) zprostředkovatelské služby v oblasti nákupu a prodeje zboží; (37) výstavba, instalace, údržba, opravy a servis telekomunikačních sítí, datových a jiných sítí, instalace, údržba, opravy a servis komunikačního vybavení, servis pro telekomunikační zařízení; (38) telekomunikační služby, pronájem telekomunikačních okruhů, vedení sítí, připojování zařízení a jejich začleňování do sítí, zřizování a provozování účelových, veřejných a privátních datových sítí, provozování datových a počítačových sítí, služby poskytované integrovanou digitální sítí, služby přístupu k

datovým a informačním sítím a internetu, poskytování telekomunikačních připojení ke globální počítačové síti, poskytování uživatelského přístupu ke globální počítačové síti, elektronická pošta, elektronický přenos dokumentů, směrovací a spojovací služby pro telekomunikace, komunikace pomocí telefonů, pronájem informačních a komunikačních zařízení, poskytování přístupu na on-line informační služby a databáze, přenos dat, telekomunikační služby umožňující přístup do telekomunikačních databází, zprostředkování komunikace pomocí internetu, služby komunikace prostřednictvím sítě Internet, zprostředkování v oboru telekomunikačních služeb, poradenská činnost v oblasti telekomunikačních zařízení a služeb; (42) vývojové práce v oblasti telekomunikací, interkomunikačních systémů a vysílání, projekty telekomunikačních sítí.

(730) **EMEA Telecom s. r. o.**, nám. Míru 1217, Hulín, Česká republika

(740) Ing. Jaromír Příkryl, Patentová a známková kancelář, Včelín 1161, Hulín

(210) **O 195399**

(220) 29.08.2003

(320) 29.08.2003

(511) 6, 7, 11, 17

(540)

NIBCO

(510) (6) kovové potrubní armatury, zejména spojky, přípojky, přívodky, trubkové spojky, přechodové nátrubky a ručně ovládané kovové mechanické ventily, ručně ovládané kovové ventily pro kapalinová potrubí a kapalinové soustavy, kovové trubky, kovová potrubní kolena, kovové potrubní spojky, uzávěry, kovové odbočovací konektory, kovové armatury přepážek, přírubová hrdla, T-spojky a kolena, podlažní patky, závěsy trubek, vše vyrobeno z litiny či tvářeného kovu, obecných kovů a jejich slitin, kovové trubky a roury; (7) pilové listy (části strojů); (11) vodovodní, topné a ventilační díly a armatury, zejména trubkoví, kolena, T-spojky a Y-tvarovky, spojovací články, spony, uzávěry, přechodové nátrubky, vzduchové komory, vývodky, přechodky, sifony, difuzéry, odbočovací konektory, armatury přepážek, křížové členy, křížové spojky, výstředné spojky, dilatační spoje, odvodňovací armatury, přírubová kolena kalových jámek, spojovací kolena, přírubová hrdla, T-spojky a kolena, záchodové patky, podlažní patky, přívodky a přechodové nátrubky odpadových rour, záchodová kolena, závěsy trubek, armatury potrubních svodů a odtoků, vše vyrobeno z mědi, tvářené mědi nebo lité mosazi či bronzu nebo vyrobeno z lisovaného, litého či protlačovaného plastu, ventily včetně šoupátkových ventilů, uzavíracích kohoutů, zahradních kohoutů se závitem, výpustí kotlů, kulovitých, kulových, rohových a U-ventilů, uzavíracích a odpadových ventilů, zpětných klapek, škrticích klapek, vyrobených z lité mosazi, bronzu nebo železa pro použití v topných, vodovodních a ventilačních systémech a instalacích, zavlažovací systémy a jejich součástí, zejména perforované a neperforované trubky, potrubní armatury, upínací kroužky, ventily, regulátory tlaku, filtry, vstříkovače, postřikovače rozvádějící vodu, kotoučové trysky a proporcionální napáječe; (17) díly potrubních systémů pro použití s čerpanými kapalinami, zejména potrubní ventily, armatury a distanční vložky, trubice, kolena, T-spojky, Y-tvarovky, spojovací články, spony, uzávěry, přechodové nátrubky, vývodky, difuzéry, armatury přepážek, křížové členy, křížové spojky, výstředné spojky, spojovací kolena, přírubová hrdla, T-spojky a kolena, podlažní patky, ohebné vsuvky do potrubí a uzavírací vsuvky do potrubí, vše

- vyrobeno z lisovaného, litého nebo protlačovaného plastu.
- (730) **NIBCO Inc.**, 1516 Middlebury Street, Elkhart, Indiana 46516, Spojené státy americké, Indiana
- (740) JUDr. Rott Vladimír, Rott, Růžička a Guttman, patentová, známková a právní kancelář, Nad Štolou 12, Praha 7

(210) **O 195412**
 (220) 01.09.2003
 (320) 01.09.2003
 (511) 25
 (540)



- (510) (25) obuv všeho druhu.
- (730) **AG AUTO spol. s r.o.**, Výškovická 127, Ostrava - Zábřeh, Česká republika
- (740) Ing. Javoříková Jarmila, Louky 304 (objekt TRIMILLU), Zlín 4

(210) **O 195413**
 (220) 01.09.2003
 (320) 01.09.2003
 (511) 13, 28, 41
 (540)



- (510) (13) výbušniny a ohňostroje; (28) zábavná pyrotechnika; (41) ohňostrojné práce.
- (730) **PYRO MORAVIA FIREWORKS COMPANY s.r.o.**, V Zahradách 2201, Ostrava - Poruba, Česká republika

(210) **O 195425**
 (220) 01.09.2003
 (320) 01.09.2003
 (511) 6, 17, 19, 37
 (540)



- (510) (6) kovové stavební výrobky, klempířské výrobky kovové, střešní krytiny a jejich součásti kovové, kovy a jejich slitiny a výrobky z nich v rámci této třídy, kovové stavební materiály včetně přepravitelných, kovové potřeby zámečnické a klempířské, typové a atypické zámečnické konstrukce, výrobky z kovu, které nejsou obsaženy v jiných třídách, výztuhové profily z kovu, profilové konzole pro stavebnictví z kovu, ocelové profily válcované za studena, kovové části fasád, kovová okna a dveře včetně hliníkových, kovové dveřní a okenní rámy, kovové části dveří a oken, dveřní a okenní kování, okenice

kovové, okenní uzávěry a zarážky z kovu, vrata všech typů z kovu, rolety, markýzy a pohyblivé mříže kovové, kovové součásti zinných zahrad, kovové konstrukce prosklených fasád, skleníkové a jiné kovové konstrukce; (17) fólie, desky, trubky ohebné, polozpracované dílce pro stavební účely - vše z plastů, napěněné hmoty, též z napěněného polystyrenu, tmel, těsnicí, lepicí a armovací tmel pro stavebnictví, nekovové izolační fólie, materiály na izolace, izolační nátěry, omítky izolační, izolační papír, izolační pásy, izolační plst, skleněná vlna jako izolační materiál, tepelně izolační prostředky, materiál na těsnění, veškeré stavební výrobky k ucpání, izolaci a těsnění obsažené ve třídě 17; (19) stavební materiály nekovové - polozpracované a nekovové stavební výrobky a konstrukce obsažené ve třídě 19, beton, břidlice, cement a cementové desky, cihly, střešní krytiny nekovové, především pálené střešní krytiny a betonové střešní krytiny, lepenka dehtovaná a pro stavební účely, nekovové dlaždice na podlahy, na stěny a pro stavebnictví, stavební dřevo, geotextilie, střešní krokve a krytiny, latě, lemování střech, lišty nekovové, malta, též suché maltové směsi, malta stavební, nekovové nosníky, nekovové obklady, nekovové obklady stěn a zdí, obklady vinylové, prkna, překližka, venkovní rolety kromě kovových a textilních, řezivo, sádrokartony, nekovové stavební hmoty, šindele, střešní nekovové tašky, nekovové trámy, tvárnice, úžlabí střech nekovová, nekovové výztuže pro stavebnictví, nekovové okapní žlaby; (37) klempířství, pokrývačství, zámečnictví v rámci této třídy.

- (730) **TECHO CB, s. r. o.**, Úsilné 151, České Budějovice, Česká republika
- (740) Ing. Jiří Sedlák, KUDRLIČKA & SEDLÁK, Advokátní, patentová a známková kancelář, Husova 16, České Budějovice

(210) **O 195431**
 (220) 01.09.2003
 (320) 01.09.2003
 (511) 3, 5, 44
 (540)

RODAN & FIELDS

- (510) (3) kosmetika, výrobky pro péči o pleť, toaletní potřeby - v rámci této třídy, výrobky pro péči o vlasy a parfumerie; (5) léčivé výrobky pro péči o pleť a léčebná kosmetika; (44) konzultační služby v oblasti zkrášlování a poskytování informací v oblasti analýzy barev, výrobků pro osobní péči, kosmetiky, léčebné kosmetiky, toaletních potřeb, parfumerie, výrobků do koupele a tělových výrobků, léčebných výrobků pro pleť a pleťových výrobků bez léčebných účinků, výrobků pro péči o vlasy, v oblasti léčebného zkrášlování a osobního vzhledu.
- (730) **Rodan & Fields Inc.**, 767 Fifth Avenue, New York, Spojené státy americké, New York
- (740) JUDr. Matějka Jan, Advokátní a patentová kancelář Čermák, Hořejš, Myslíl, Národní 32, Praha 1

(210) **O 195432**
 (220) 01.09.2003
 (320) 01.09.2003
 (511) 10
 (540)

GENO-CAPS

- (510) (10) lékařské přístroje, konkrétně plastická příslušenství ve formě fotorealistických nebo barevných připínacích krytů pro použití na injekčních zařízeních pro farmaceutické přípravky pro děti, které vyžadují podání injekcí.

- (730) **Pharmacia AB**, Lindhagensgatan 126, Stockholm, Švédsko
 (740) JUDr. Otakar Švorčík, Společná advokátní kancelář Vsetečka Zelený Švorčík Kalenský a partneři, Hálkova 2, Praha 2

- (210) **O 195434**
 (220) 01.09.2003
 (320) 01.09.2003
 (511) 30
 (540)

VITAVITA

- (510) (30) trvanlivé a polotrvanlivé pečivo, jemné pečivo, oplatky, sušenky, keksy, biskvity, vafle, tyčinky, výrobky z obilovin, müsli, koláče, zákusky, dorty, trvanlivé pečivo čokoládové a nečokoládové, piškoty, výrobky v tř. 30 obsahující kakao a/nebo kávu, mouka a obilné výrobky určené k lidské výživě, kakaové, čokoládové, kávové, oříškové a ovocné náplně a krémy, čokoládové a kakaové polevy, trubičky, suchary, perníky, medovníky, slané pečivo (krekry), cukrovinky, pralinky, fondán, marcipán, pastilky, karamely, plněné koláče, mandlové cukrovinky, kandys jako potrava, obilninové vločky a lupínky, čokoláda, čokoládové a nečokoládové cukrovinky, bonbóny, lízátko, želé, komprimáty, žvýkačky ne pro lékařské účely, zmrzlina, mandlová pasta, jedlé ozdoby na dorty a zákusky, listkové těsto, máslové a tukové těsto, cukrovinky na vánoční stromky, chuťové přísady.
 (730) **Pečivárne Lipt. Hrádok s.r.o.**, Liptovská Porúbka 347, Liptovský Hrádok, Slovenská republika
 (740) Dipl. Ing. Jiří Chlustina, Unipatent, Jana Masaryka 43-47, Praha 2

- (210) **O 195435**
 (220) 01.09.2003
 (320) 01.09.2003
 (511) 30
 (540)

BONABELA

- (510) (30) trvanlivé a polotrvanlivé pečivo, jemné pečivo, oplatky, sušenky, keksy, biskvity, vafle, tyčinky, výrobky z obilovin, müsli, koláče, zákusky, dorty, trvanlivé pečivo čokoládové a nečokoládové, piškoty, výrobky v tř. 30 obsahující kakao a/nebo kávu, mouka a obilné výrobky určené k lidské výživě, kakaové, čokoládové, kávové, oříškové a ovocné náplně a krémy, čokoládové a kakaové polevy, trubičky, suchary, perníky, medovníky, slané pečivo (krekry), cukrovinky, pralinky, fondán, marcipán, pastilky, karamely, plněné koláče, mandlové cukrovinky, kandys jako potrava, obilninové vločky a lupínky, čokoláda, čokoládové a nečokoládové cukrovinky, bonbóny, lízátko, želé, komprimáty, žvýkačky ne pro lékařské účely, zmrzlina, mandlová pasta, jedlé ozdoby na dorty a zákusky, listkové těsto, máslové a tukové těsto, cukrovinky na vánoční stromky, chuťové přísady.
 (730) **Pečivárne Lipt. Hrádok s.r.o.**, Liptovská Porúbka 347, Liptovský Hrádok, Slovenská republika
 (740) Dipl. Ing. Jiří Chlustina, Unipatent, Jana Masaryka 43-47, Praha 2

- (210) **O 195441**
 (220) 01.09.2003
 (320) 01.09.2003
 (511) 35, 41, 43

(540)



- (510) (35) zprostředkování služeb v oblasti reklamy a propagační činnosti; (41) pořádání odborných kurzů, školení a jiných vzdělávacích akcí, pořádání kulturních produkcí, zábav a provozování zařízení sloužících k zábavě, služby pro oddech a rekreaci; (43) hostinská a ubytovací činnost v hotelích, pensioonch a jiných zařízeních poskytujících dočasné ubytování, hotelové služby, pronájem jednacích místností, provoz restaurací, bufetů, občerstvení, barů, vináren, pivnic, pořádání gastronomických akcí.
 (730) **Belluci hotels & restaurants s.r.o.**, Božetěchova 102, Brno, Česká republika
 (740) Ing. Musil Dobroslav, patentová kancelář, Cejl 38, Brno

- (210) **O 195446**
 (220) 01.09.2003
 (320) 01.09.2003
 (511) 16, 35, 40, 41, 42
 (540)



- (510) (16) papír a výrobky z něj spadající do této třídy, periodické a neperiodické tiskoviny, fotografie, psací, učební a kancelářské potřeby spadající do této třídy, tiskařské štočky, vazby knih a jiné potřeby pro tiskaře spadající do této třídy; (35) reklamní činnost, marketingové služby; (40) tisk - polygrafické služby spadající do této třídy, vázání a konečné zpracování knih; (41) nakladatelská a vydavatelská činnost; (42) grafické a kresličské práce.
 (730) **LOSENICKÝ - polygrafický závod s.r.o.**, Náchodská 2100, Nové Město n. Metují, Česká republika
 (740) Ing. Střelák Jiří, Pařížská 17, Praha 1

- (210) **O 195462**
 (220) 02.09.2003
 (320) 02.09.2003
 (511) 6, 9, 16, 35
 (540)



- (510) (6) kovové sejfy, trezory a pokladny; (9) počítače, přístroje pro zpracování informací, přístroje pro vážení, měření, kontrolu, mechanismy pro přístroje a mince, automatické distributory, bankomaty na peníze, bankomaty na karty, na čidla, na otisky, datové nosiče pro oblast software výpočetní techniky, elektronika na nosičích, zapisovací pokladny; (16) tiskoviny, letáky, fotografie, katalogy; (35) zprostředkování obchodní činnosti.
 (590) Barevná

- (730) **SYNERGY PRODUCTION SYSTEM s.r.o.**, Za mototechnou 1619/1, Praha 5, Česká republika
 (740) PROPATENT, Ing. Vlasta Sedláčková, Ke Kateřinkám 1393, Praha 4

- (210) **O 195463**
 (220) 02.09.2003
 (320) 02.09.2003
 (511) 3, 8, 16, 21, 26, 35
 (540)

H&A

- (510) (3) kosmetika, drogistické zboží, parfumerie; (8) manikúrové soupravy, nářadí s ručním pohonem, přístroje; (16) výrobky z papíru v rámci této třídy, letáky, kalendáře, katalogy, fotografie, kancelářské výrobky v rámci této třídy, papírové ubrousky a kapesníky; (21) kartáče a kartáčky (např. na vlasy, na ruce, na nádobí, na obočí, zubní, na nehty); (26) galanterie, umělé květiny, špendlíky, jehly, patentky, stuhy, tkaničky; (35) zprostředkování služeb v oblasti obchodu.
 (730) **Sergej Kuzin**, Junácká 64/19, Praha 6, Česká republika
 (740) Ing. Vlasta Sedláčková, PROPATENT, Ke Kateřinkám 1393, Praha 4

- (210) **O 195467**
 (220) 02.09.2003
 (320) 02.09.2003
 (511) 10
 (540)

GLOBAL ADVANTAGE

- (510) (10) ortopedické kloubní implantáty a jejich části.
 (730) **DePuy, Inc.**, 700 Orthopaedic Drive, Warsaw, Spojené státy americké, Indiana
 (740) JUDr. Karel Čermák, advokát, Národní třída 32, Praha 1

- (210) **O 195473**
 (220) 02.09.2003
 (320) 09.05.2003
 (511) 9
 (540)

IMAGE ZONE

- (510) (9) software pro zpracování fotografie a obrazu, počítače, počítačové tiskárny, zařízení pro zpracování digitálního obrazu, zejména počítačový hardware, počítačový software pro použití v oblasti digitální fotografie, a počítačová periferní zařízení.
 (730) **HAWLETT-PACKARD DEVELOPMENT COMPANY, L. P., Texas Limited Partnership**, 20555 State Hwy. 249, Houston, Spojené státy americké, Texas
 (740) JUDr. Pavel Zelený, advokát, Společná advokátní kancelář Všečeka, Zelený, Švorčík, Kalenský a partneři, Hálkova 2, Praha 2

- (210) **O 195474**
 (220) 02.09.2003
 (320) 09.05.2003
 (511) 1, 9
 (540)

NEXLIGHT

- (510) (1) chemické výrobky určené pro průmysl, vědy a fotografii, umělé pryskyřice v surovém stavu, plastické hmoty v surovém stavu, prostředky pro kalení a letování, průmyslová lepidla; (9) přístroje a nástroje vědecké, námořní, geodetické, fotografické, filmové, optické, přístroje a nástroje pro vážení, měření, signalizaci, kontrolu (inspekci), záchranu a přístroje pro vyučování, přístroje a nástroje pro vedení, přepínání, přeměnu,

akumulaci, regulaci nebo řízení elektrického proudu, přístroje pro záznam, převod, reprodukci zvuku nebo obrazu, magnetické nosiče dat, záznamové disky, počítačový software, počítačový firmware, automatické prodejní stroje a mechanismy pro zařízení na mince, registrační pokladny, počítací stroje, přístroje pro zpracování dat a počítače, hasicí přístroje.

- (730) **HAWLETT-PACKARD DEVELOPMENT COMPANY, L.P., Texas Limited Partnership**, 20555 State Hwy. 249, Houston, Spojené státy americké, Texas
 (740) JUDr. Pavel Zelený, advokát, Společná advokátní kancelář Všečeka, Zelený, Švorčík, Kalenský a partneři, Hálkova 2, Praha 2

- (210) **O 195476**
 (220) 02.09.2003
 (320) 02.09.2003
 (511) 25
 (540)



- (510) (25) oděvy.
 (730) **Štěpán Junek**, Heranova 1549/3, Praha 5, Česká republika

- (210) **O 195477**
 (220) 02.09.2003
 (320) 02.09.2003
 (511) 3, 5, 25
 (540)

GREENS ORIGINAL

- (510) (3) přípravky prací a bělicí, čistící, lešticí, odmašťovací, mýdlo, výrobky kosmetické, zejména krémy, tělová mléka, výrobky voňavkářské, zejména parfémy, toaletní vody, éterické oleje, vodičky a barvy na vlasy, zubní pasty, ústní vody a prášky na zuby, osobní a ústní deodoranty, vlasové přípravky; (5) výrobky veterinářské, výrobky hygienické (kalhotky, ubrousky, vložky, vata, tampony), výrobky dietetické pro děti a nemocné pro léčebné účely, výrobky chemické pro účely lékařské, multivitaminové přípravky a nápoje pro léčebné účely, potravinové doplňky k léčebným účelům, posilující a podpůrné minerální látky a vitamíny k léčebným účelům, náplastí, obvazový materiál, prostředky dezinfekční, k hubení rostlinných a živočišných škůdců, antiparazitní látky; (25) oděvy, obuv, trepky, plavky, spodní prádlo.
 (730) **PHARMA UNITED INC.**, 255 Keele St., Toronto, Ontario, Kanada
 (740) Dipl. Ing. Jiří Chlustina, Unipatent, Jana Masaryka 43-47, Praha 2

- (210) **O 195478**
 (220) 02.09.2003
 (320) 02.09.2003
 (511) 5
 (540)

BARNY

- (510) (5) výrobky veterinářské, výrobky hygienické, například kalhotky, ubrousky, vložky, vata, tampony, výrobky dietetické pro děti a nemocné, výrobky chemické pro účely lékařské, multivitaminové přípravky a nápoje pro léčebné účely, potravinové doplňky k léčebným účelům, posilující a podpůrné minerální látky a vitamíny k léčebným účelům,

náplasti, obvazový materiál, prostředky dezinfekční, k hubení rostlinných a živočišných škůdců, antiparazitní látky, vše v rámci této třídy.

- (730) **PHARMA UNITED INC.**, 255 Keele St., Toronto, Ontario, Kanada
 (740) Dipl. Ing. Jiří Chlustina, Unipatent, Jana Masaryka 43-47, Praha 2

- (210) **O 195480**
 (220) 02.09.2003
 (320) 02.09.2003
 (511) 3, 35, 44
 (540)



- (510) (3) kosmetické a voňavkářské přípravky zařazené do této třídy jako například šampony, gely, barvy a laky na vlasy, mýdla, kosmetické krémy, zubní pasty, pleťové vody, toaletní přípravky, odbarvovače, odlakovače, depilační přípravky, bělicí a čistící přípravky; (35) zprostředkovatelská činnost v oblasti obchodu, marketing, reklamní, propagační a inzertní činnost všemi druhy médií; (44) holičské, kadeřnické a kosmetické služby.
 (590) Barevná
 (730) **FRISŮR KLIER správní s.r.o.**, Koněvova 141/2260, Praha 3, Česká republika
 (740) Ing. Jupa Francis, patentový zástupce, Měchenická 4, Praha 4

- (210) **O 195481**
 (220) 02.09.2003
 (320) 02.09.2003
 (511) 3, 35, 44
 (540)



- (510) (3) kosmetické a voňavkářské přípravky zařazené do této třídy jako např. šampony, gely, barvy a laky na vlasy, mýdla, kosmetické krémy, zubní pasty, pleťové vody, toaletní přípravky, odbarvovače, odlakovače, depilační přípravky, bělicí a čistící přípravky; (35) zprostředkovatelská činnost v oblasti obchodu, marketing, reklamní, propagační a inzertní činnost všemi druhy médií; (44) holičské, kadeřnické a kosmetické služby.
 (730) **FRISŮR KLIER správní s.r.o.**, Koněvova 141/2260, Praha 3, Česká republika
 (740) Ing. Jupa Francis, patentový zástupce, Měchenická 4, Praha 4

- (210) **O 195486**
 (220) 02.09.2003
 (320) 02.09.2003
 (511) 16, 35, 41
 (540)

APPETITE

- (510) (16) periodické a neperiodické publikace, tiskoviny,

časopisy, knihy, propagační materiály, letáky, brožury, prospekty; (35) marketing, reklama, inzerce; (41) vydavatelství a nakladatelství.

- (730) **Mladá fronta a. s.**, Radlická 1170/61, Praha 5, Česká republika

- (210) **O 195487**
 (220) 02.09.2003
 (320) 02.09.2003
 (511) 16, 35, 41
 (540)

Mladá fronta PLUS

- (510) (16) periodické a neperiodické publikace, tiskoviny, časopisy, knihy, propagační materiály, letáky, brožury, prospekty; (35) marketing, reklama, inzerce; (41) vydavatelství a nakladatelství.
 (730) **Mladá fronta a. s.**, Radlická 1170/61, Praha 5, Česká republika

- (210) **O 195488**
 (220) 02.09.2003
 (320) 02.09.2003
 (511) 16, 35, 41
 (540)

JUICY

- (510) (16) periodické a neperiodické publikace, tiskoviny, časopisy, knihy, propagační materiály, letáky, brožury, prospekty; (35) marketing, reklama, inzerce; (41) vydavatelství a nakladatelství.
 (730) **Mladá fronta a. s.**, Radlická 1170/61, Praha 5, Česká republika

- (210) **O 195490**
 (220) 02.09.2003
 (320) 02.09.2003
 (511) 9, 25, 45
 (540)



- (510) (9) nosiče zvukových nahrávek, nosiče dat optické, nosiče dat magnetické, magnetická média; (25) oděvy, obuv, kloboučnické zboží, jevištní kostýmy, oděvní doplňky; (45) půjčování oděvů, kloboučnického zboží, jevištních kostýmů, doplňků.
 (590) Barevná
 (730) **Hana Vaculíková**, Běhounkova 2307/13, Praha 5, Česká republika

- (210) **O 195494**
 (220) 03.09.2003
 (320) 03.09.2003
 (511) 25, 28
 (540)

DELLCOMP

- (510) (25) oděvy, zejména svrchní osaceni, spodní osaceni, prádlo, punčochové výrobky, pokrývky hlavy, sportovní osaceni, plavky, trička, trika, nátlčníky, spodky, trikovce, textilní oděvní doplňky, obuv, zejména sportovní, pokrývky hlavy, zejména pro sport; (28) sportovní potřeby, zejména lyže, lyžařské rukavice, lyžařské hole, lyžařská výstroj, sportovní nářadí a náčiní, hry, hračky, maskoty.

(730) **COOPER Establishment**, Am Schrägen Weg 14,
Vaduz, Lichtenštejnsko

(740) Ing. František Kania, Mendlovo nám. 1a, Brno

(210) **O 195495**

(220) 03.09.2003

(320) 03.09.2003

(511) 10

(540)

CACAN

(510) (10) nábytek speciální pro lékařské účely, operační stoly, křesla pro lékařské nebo zubolékařské účely, osvětlení pro lékařské účely, lampy pro lékařské účely, filtry na ultrafialové paprsky, lasery pro lékařské účely.

(730) **COOPER Establishment**, Am Schrägen Weg 14,
Vaduz, Lichtenštejnsko

(740) Ing. František Kania, Mendlovo nám. 1a, Brno

(210) **O 195496**

(220) 03.09.2003

(320) 03.09.2003

(511) 1

(540)

PRAGANDA

(510) (1) dusitanová nakládací směs ke konzervaci masa.

(730) **Solné mlýny a.s.**, Sladkovského 47, Olomouc, Česká republika

(740) Andrés Mírek, Bělidelská 12, Olomouc

(210) **O 195498**

(220) 03.09.2003

(320) 03.09.2003

(511) 9, 35, 38, 42

(540)

i-poslouchám

(510) (9) elektronické přístroje pro záznam, přenos, zpracování a reprodukci informací, nosiče informací, záznamová média, telefony, modemy; (35) propagace, reklama, zpracování textů pomocí počítačů, zprostředkovatelská a obstaravatelská činnost v oblasti obchodu a marketingu, telefonní služby (vzkazy) pro nepřítomné, pomoc při řízení obchodní činnosti; (38) telekomunikační služby, zejména služby hlasové, poskytované veřejnou a neveřejnou telekomunikační sítí, zprostředkovatelská a poradenská činnost v oblasti telekomunikací a informatiky, internetová telefonie, pronájem přístrojů pro přenos informací, služby hlasové schránky; (42) tvorba, správa, hosting webových stránek, pronájem počítačů a zařízení pro zpracování dat a informací.

(730) **ČESKÝ TELECOM, a.s.**, Olšanská 55/5, Praha 3,
Česká republika

(210) **O 195499**

(220) 03.09.2003

(320) 03.09.2003

(511) 9, 35, 38, 42

(540)

i - mluvím

(510) (9) elektronické přístroje pro záznam, přenos, zpracování a reprodukci informací, nosiče informací, záznamová média, telefony, modemy; (35) propagace, reklama, zpracování textů pomocí počítačů, zprostředkovatelská a obstaravatelská činnost v oblasti obchodu a marketingu, telefonní služby (vzkazy) pro nepřítomné, pomoc při řízení obchodní činnosti; (38) telekomunikační služby, zejména služby hlasové, poskytované veřejnou a neveřejnou telekomunikační sítí, zprostředkovatelská a poradenská činnost v oblasti telekomunikací a informatiky, internetová telefonie, pronájem přístrojů pro přenos

informací, služby hlasové schránky; (42) tvorba, správa, hosting webových stránek, pronájem počítačů a zařízení pro zpracování dat a informací.

(730) **ČESKÝ TELECOM, a.s.**, Olšanská 55/5, Praha 3,
Česká republika

(210) **O 195505**

(220) 03.09.2003

(320) 03.09.2003

(511) 30, 32, 33

(540)



(510) (30) šťávy zeleninové na vaření, nálevy k ochucení, led pro osvěžení, nápoje z kávy, kakaa nebo čokolády, nápoje na bázi čaje, přísady do nápojů s výjimkou esencí, příchutě do nápojů s výjimkou éterických olejů, sirup melasový, šerbet (zmrzlinový nápoj), šťávy s výjimkou dresinků; (32) minerální vody, šumivé nápoje a jiné nápoje nealkoholické, nápoje a šťávy ovocné, šerbet, sirupy a jiné přípravky k zhotovování nápojů, piva; (33) alkoholické nápoje (s výjimkou pív).

(730) **Kofola a.s.**, Za drahou 1, Krnov, Česká republika

(740) Ing. Kendereški Dušan, Dadej, Gheorghiu, Kendereški,
patentová a známková kancelář, Lidická 51, Brno

(210) **O 195509**

(220) 03.09.2003

(320) 03.09.2003

(511) 12

(540)

AVENSIS

(510) (12) auta, díly a součásti k nim (spadající do třídy 12).

(730) **TOYOTA JIDOSHA KABUSHIKI KAISHA**
(TOYOTA MOTOR CORPORATION), 1, Toyota-
cho, Toyota-shi, Aichi-ken, Japonsko

(740) Patentservis Praha a.s., Jivenská 1273/1, Praha 4

(210) **O 195510**

(220) 03.09.2003

(320) 03.09.2003

(511) 12

(540)

LEXUS GS430

(510) (12) auta, díly a součásti k nim (spadající do třídy 12).

(730) **TOYOTA JIDOSHA KABUSHIKI KAISHA**
(TOYOTA MOTOR CORPORATION), 1, Toyota-
cho, Toyota-shi, Aichi-ken, Japonsko

(740) Patentservis Praha a.s., Jivenská 1273/1, Praha 4

(210) **O 195511**

(220) 03.09.2003

(320) 03.09.2003

(511) 12

(540)

LEXUS IS300

(510) (12) auta, díly a součásti k nim (spadající do třídy 12).

(730) **TOYOTA JIDOSHA KABUSHIKI KAISHA**
(TOYOTA MOTOR CORPORATION), 1, Toyota-
cho, Toyota-shi, Aichi-ken, Japonsko

(740) Patentservis Praha a.s., Jivenská 1273/1, Praha 4

(210) **O 195512**
 (220) 03.09.2003
 (320) 03.09.2003
 (511) 9, 11, 42
 (540)

AIPTEK

- (510) (9) filmové kamery, fotografická kopírovací zařízení a stroje, digitální fotoaparáty, sluchátka telefonní, nabíječky akumulátorů, nosiče zvukových záznamů, přijímače audio/video, zařízení ke zpracování dat, počítačové paměti, mikrofony, navigační přístroje, počítače, telefotografická zařízení, zařízení pro obrazovou telegrafii, videotelefony, přístroje telefonní, pouzdra pro fotografické aparáty, přístroje pro nahrání a přehrávání zvuku, dalekohledy, počítačové klávesnice, počítačové periferie, periferní zařízení PC, modemy, monitory a LCD monitory, počítačové myši, optické nosiče dat, snímáče obrazu, scanery, telefonní záznamníky, karty s pamětí nebo mikroprocesorem, notebooky, opěrky zápěstí pro práci s PC, kapesní kalkulačky, publikace v elektronické podobě s možností stažení, přenosné telefony, podložky pod myš; (11) kapesní svítilny; (42) tvorba a správa webových stránek, umístování webových stránek.
- (730) **Richard Králík**, Zborovská 19, Praha 5, Česká republika

(210) **O 195543**
 (220) 03.09.2003
 (320) 03.09.2003
 (511) 29, 30, 32
 (540)

TATRANKY

- (510) (29) mléko, mléčné výrobky, sýry, džemy, marmelády, sušené, mražené, kandované a zavařené ovoce; (30) káva, čaj, kakao, čokoláda, kávové, kakaové a čokoládové nápoje, výrobky z obilovin, cereálie, cereální tyčinky, kukuřičné, ovesné a pšeničné vločky, müsli, pečivo, trvanlivé pečivo sladké i slané, cukrářské výrobky, náplně, krémy, polevy, cukrovinky, zmrzlina, mražené krémy, jogurtová zmrzlina, prášky na výrobu zmrzliny, med; (32) nealkoholické nápoje, minerální vody, ovocné a zeleninové šťávy, džusy, nápojové směsi a prášky.
- (730) **Opavia-LU, a.s.**, Vinohradská 2828/151, Praha 3, Česká republika
- (740) Mgr. Žáková Marie, Lidická 51, Brno

(210) **O 195544**
 (220) 03.09.2003
 (320) 03.09.2003
 (511) 29, 30, 32
 (540)

ČOKOTATRANKY

- (510) (29) mléko, mléčné výrobky, sýry, džemy, marmelády, sušené, mražené, kandované a zavařené ovoce; (30) káva, čaj, kakao, čokoláda, kávové, kakaové a čokoládové nápoje, výrobky z obilovin, cereálie, cereální tyčinky, kukuřičné, ovesné a pšeničné vločky, müsli, pečivo, trvanlivé pečivo sladké i slané, cukrářské výrobky, náplně, krémy, polevy, cukrovinky, zmrzlina, mražené krémy, jogurtová zmrzlina, prášky na výrobu zmrzliny, med; (32) nealkoholické nápoje, minerální vody, ovocné a zeleninové šťávy, džusy, nápojové směsi a prášky.
- (730) **Opavia-LU, a.s.**, Vinohradská 2828/151, Praha 3, Česká republika
- (740) Mgr. Žáková Marie, Lidická 51, Brno

(210) **O 195545**

(220) 03.09.2003
 (320) 03.09.2003
 (511) 29, 30, 32
 (540)

HORALKY

- (510) (29) mléko, mléčné výrobky, sýry, džemy, marmelády, sušené, mražené, kandované a zavařené ovoce; (30) káva, čaj, kakao, čokoláda, kávové, kakaové a čokoládové nápoje, výrobky z obilovin, cereálie, cereální tyčinky, kukuřičné, ovesné a pšeničné vločky, müsli, pečivo, trvanlivé pečivo sladké i slané, cukrářské výrobky, náplně, krémy, polevy, cukrovinky, zmrzlina, mražené krémy, jogurtová zmrzlina, prášky na výrobu zmrzliny, med; (32) nealkoholické nápoje, minerální vody, ovocné a zeleninové šťávy, džusy, nápojové směsi a prášky.
- (730) **Opavia-LU, a.s.**, Vinohradská 2828/151, Praha 3, Česká republika
- (740) Mgr. Žáková Marie, Lidická 51, Brno

(210) **O 195546**
 (220) 03.09.2003
 (320) 03.09.2003
 (511) 29, 30, 32
 (540)

FIDORKA

- (510) (29) mléko, mléčné výrobky, sýry, džemy, marmelády, sušené, mražené, kandované a zavařené ovoce; (30) káva, čaj, kakao, čokoláda, kávové, kakaové a čokoládové nápoje, výrobky z obilovin, cereálie, cereální tyčinky, kukuřičné, ovesné a pšeničné vločky, müsli, pečivo, trvanlivé pečivo sladké i slané, cukrářské výrobky, náplně, krémy, polevy, cukrovinky, zmrzlina, mražené krémy, jogurtová zmrzlina, prášky na výrobu zmrzliny, med; (32) nealkoholické nápoje, minerální vody, ovocné a zeleninové šťávy, džusy, nápojové směsi a prášky.
- (730) **Opavia-LU, a.s.**, Vinohradská 2828/151, Praha 3, Česká republika
- (740) Mgr. Žáková Marie, Lidická 51, Brno

(210) **O 195547**
 (220) 03.09.2003
 (320) 03.09.2003
 (511) 29, 30, 32
 (540)

ZLATÉ OPLATKY

- (510) (29) mléko, mléčné výrobky, sýry, džemy, marmelády, sušené, mražené, kandované a zavařené ovoce; (30) káva, čaj, kakao, čokoláda, kávové, kakaové a čokoládové nápoje, výrobky z obilovin, cereálie, cereální tyčinky, kukuřičné, ovesné a pšeničné vločky, müsli, pečivo, trvanlivé pečivo sladké i slané, cukrářské výrobky, náplně, krémy, polevy, cukrovinky, zmrzlina, mražené krémy, jogurtová zmrzlina, prášky na výrobu zmrzliny, med; (32) nealkoholické nápoje, minerální vody, ovocné a zeleninové šťávy, džusy, nápojové směsi a prášky.
- (730) **Opavia-LU, a.s.**, Vinohradská 2828/151, Praha 3, Česká republika
- (740) Mgr. Žáková Marie, Lidická 51, Brno

(210) **O 195548**
 (220) 03.09.2003
 (320) 03.09.2003
 (511) 29, 30, 32
 (540)

DISKO

- (510) (29) mléko, mléčné výrobky, sýry, džemy, marmelády, sušené, mražené, kandované a zavařené ovoce; (30) káva, čaj, kakao, čokoláda, kávové, kakaové a čokoládové

nápoje, výrobky z obilovin, cereálie, cereální tyčinky, kukuričné, ovesné a pšeničné vločky, müsli, pečivo, trvanlivé pečivo sladké i slané, cukrářské výrobky, náplně, krémy, polevy, cukrovinky, zmrzlina, mražené krémy, jogurtová zmrzlina, prášky na výrobu zmrzliny, med; (32) nealkoholické nápoje, minerální vody, ovocné a zeleninové šťávy, džusy, nápojové směsi a prášky.

(730) **Opavia-LU, a.s.**, Vinohradská 2828/151, Praha 3, Česká republika

(740) Mgr. Žáková Marie, Lidická 51, Brno

(210) **O 195549**

(220) 03.09.2003

(320) 03.09.2003

(511) 30

(540) **ČOKOTATRANKY PUK**

(510) (30) pekařské výrobky, trvanlivé pečivo sladké i slané, jemné pečivo, cukrářské výrobky, náplně, krémy a polevy, cukrovinky, výrobky z obilovin, cereální výrobky, mouka, cukr, káva, čaj, kakao, čokoláda, nápoje kavové, kakaové a čokoládové, zmrzlina, mražené krémy.

(730) **Opavia-LU, a.s.**, Vinohradská 2828/151, Praha 3, Česká republika

(740) Mgr. Žáková Marie, Lidická 51, Brno

(210) **O 195552**

(220) 03.09.2003

(320) 03.09.2003

(511) 29, 30, 32

(540)

OPAVIA

(510) (29) mléko, mléčné výrobky, sýry, džemy, marmelády, sušené, mražené, kandované a zavařené ovoce; (30) káva, čaj, kakao, čokoláda, kávové, kakaové a čokoládové nápoje, výrobky z obilovin, cereálie, cereální tyčinky, kukuričné, ovesné a pšeničné vločky, müsli, pečivo, trvanlivé pečivo sladké i slané, cukrářské výrobky, náplně, krémy, polevy, cukrovinky, zmrzlina, mražené krémy, jogurtová zmrzlina, prášky na výrobu zmrzliny, med; (32) nealkoholické nápoje, minerální vody, ovocné a zeleninové šťávy, džusy, nápojové směsi a prášky.

(730) **Opavia-LU, a.s.**, Vinohradská 2828/151, Praha 3, Česká republika

(740) Mgr. Žáková Marie, Lidická 51, Brno

(210) **O 195553**

(220) 03.09.2003

(320) 03.09.2003

(511) 29, 30, 31, 32, 33, 34, 35, 39, 41

(540)



(510) (29) maso, ryby, drůbež a zvěřina ovoce a zelenina konzervované, sušené a zavařené, želé džemy, vejce, mléko a mléčné výrobky, oleje a tuky jedlé; (30) káva, čaj, kakao, cukr, rýže, tapioka, eágo, kávové náhražky, mouka a přípravky z obilovin, chléb, pečivo, cukrovinky, zmrzlina, med, sirup, práška do těsta, sůl, hořčice, ocet, nálevy (k ochucení) koření, led pro osvěžení; (31) výrobky zemědělské, zahradnické, lesní a zrní neuvedené v jiných třídách, živá zvířata, čerstvé ovoce a zelenina, osivo,

rostliny a přírodní květiny, krmivo pro zvířata, slad; (32) piva, minerální vody, šumivé nápoje a jiné nápoje nealkoholické, nápoje a šťávy ovocné, sirupy a jiné přípravky ke zhotovování nápojů; (33) alkoholické nápoje s výjimkou piv; (34) tabák, potřeby pro kuřáky, zápalky; (35) propagační činnost, reklama, pomoc při řízení obchodní činnosti, obchodní administrativa, kancelářské práce; (39) doprava, balení a skladování zboží, organizování cest; (41) výchova, vzdělávání, zábava, sportovní a kulturní aktivity.

(590) Barevná

(730) **SLAVIA Real Estate, s. r. o.**, Újezd 1/600, Praha 5, Česká republika

(740) Mgr. Tomáš Kaplan, advokát, Václavské náměstí 47, Praha 1

(210) **O 195594**

(220) 05.09.2003

(320) 05.09.2003

(511) 9, 16, 35, 37, 41

(540)



**STAVEBNÍ
VELETRHY
BRNO**

(510) (9) přístroje pro záznam, přenos nebo reprodukci zvuku či obrazu, software na magnetických nosičích, magnetické nebo optické nosiče zvukových a/nebo obrazových záznamů nahrané i nenahrané, videokazety nahrané i nenahrané, audiokazety nahrané i nenahrané, audiovizuální programy, audioprogramy, audiovizuální díla, audiovizuální díla v digitální podobě, CD disky, videodiskety, audiodiskety, informace a záznamy v elektronické podobě; (16) papír, lepenka a výrobky z těchto materiálů, které nejsou zařazeny do jiných tříd, tiskárenské výrobky, tiskoviny, časopisy, periodika, knihy, potřeby pro knižní vazby, fotografie, papírenské zboží, fólie, kalendáře, katalogy, prospekty, plakáty, pohlednice, mapy, obálky, obaly (papírnické výrobky), obaly na spisy, desky (papírnické výrobky), desky na dokumenty, dopisní papír, držáky na psací potřeby, etikety kromě textilních, samolepky, vlajky papírové, papír balící, papírové ubrousky, psací potřeby, psací podložky, psací soupravy, lepidla pro papírenství nebo domácnost, materiál pro umělce, štetce, psací stroje, kancelářské potřeby s výjimkou nábytku, kancelářské pořadače, učební a školní potřeby a pomůcky s výjimkou přístrojů, plastické obaly, které nejsou zařazeny do jiných tříd; (35) inzertní, reklamní a propagační činnost, poskytování pomoci při provozu obchodu včetně zprostředkování obchodních a souvisejících obchodně personálních záležitostí, organizování výstav a veletrhů k reklamním a obchodním účelům, organizování módních přehlídek k obchodním účelům, odborné poradenství, vztahující se k organizování výstav a veletrhů, správa obchodních zájmů třetích osob, vypracování statistických přehledů, poradenství v oblasti organizace a ekonomiky podnikání, marketing, průzkum a analýzy trhů, činnost a služby v oblasti aranžérství výstavních ploch, výstavních expozic, jakož i výstavních exponátů k reklamním a obchodním účelům, pronájem kancelářských strojů a zařízení, distribuce zboží k reklamním účelům, rozmnožování dokumentů; (37) technické zabezpečení výstav a výstavních ploch, zejména montáž a demontáž výstavních expozic, jakož i výstavních exponátů; (41) činnost vyučovací, výchovná, vzdělávací a zábavní včetně pořádání specializačních doškolovacích kurzů, sympozií a konferencí, doprovodné výstavy,

provozování pracovně diskusního a zájmového klubu, organizování výstav a veletrhů ke vzdělávacím, kulturním, výchovným a zábavním účelům, organizování společensko-kulturních akcí, pořádání zábavních soutěží, organizování soutěží o oceňování nejlepších exponátů, jakož i nejlepších expozic, odborné poradenství, vztahující se k organizování výstav a veletrhů, organizování módních přehlídek pro výchovné, vzdělávací, kulturní a zábavní účely, kromě módních přehlídek pro reklamní účely, nakladatelská a vydavatelská činnost, provozování galerií.

(730) **Veletřhy Brno, a. s.**, Výstaviště 1, Brno, Česká republika

(740) Ing. Dohnal Jiří, patentový zástupce, Nedbalova 29, Brno

(210) **O 195595**

(220) 05.09.2003

(320) 05.09.2003

(511) 9, 16, 35, 37, 41

(540)



(510) (9) přístroje pro záznam, přenos nebo reprodukci zvuku či obrazu, software na magnetických nosičích, magnetické nebo optické nosiče zvukových a/nebo obrazových záznamů nahrané i nenahrané, videokazety nahrané i nenahrané, audiokazety nahrané i nenahrané, audiovizuální programy, audioprogramy, audiovizuální díla, audiovizuální díla v digitální podobě, CD disky, videodiskety, audiodiskety, informace a záznamy v elektronické podobě; (16) papír, lepenka a výrobky z těchto materiálů, které nejsou zařazeny do jiných tříd, tiskárenské výrobky, tiskoviny, časopisy, periodika, knihy, potřeby pro knižní vazby, fotografie, papírenské zboží, fólie, kalendáře, katalogy, prospekty, plakáty, pohlednice, mapy, obálky, obaly (papírnické výrobky), obaly na spisy, desky (papírnické výrobky), desky na dokumenty, dopisní papír, držáky na psací potřeby, etikety kromě textilních, samolepky, vlajky papírové, papír balicí, papírové ubrousky, psací potřeby, psací podložky, psací soupravy, lepidla pro papírenství nebo domácnost, materiál pro umělce, štětce, psací stroje, kancelářské potřeby s výjimkou nábytku, kancelářské pořadače, učební a školní potřeby a pomůcky s výjimkou přístrojů, plastické obaly, které nejsou zařazeny do jiných tříd; (35) inzertní, reklamní a propagační činnost, poskytování pomoci při provozu obchodu včetně zprostředkování obchodních a souvisejících obchodně personálních záležitostí, organizování výstav a veletrhů k reklamním a obchodním účelům, organizování módních přehlídek k obchodním účelům, odborné poradenství, vztahující se k organizování výstav a veletrhů, správa obchodních zájmů třetích osob, vypracování statistických přehledů, poradenství v oblasti organizace a ekonomiky podnikání, marketing, průzkum a analýzy trhů, činnost a služby v oblasti aranžérství výstavních ploch, výstavních expozic, jakož i výstavních exponátů k reklamním a obchodním účelům, pronájem kancelářských strojů a zařízení, distribuce zboží k reklamním účelům, rozmnožování dokumentů; (37) technické zabezpečení výstav a výstavních ploch, zejména montáž a demontáž výstavních expozic, jakož i výstavních exponátů; (41) činnost vyučovací, výchovná, vzdělávací a zábavní včetně pořádání specializačních doškolovacích kurzů, sympozii a konferencí, doprovodné výstavy,

provozování pracovně diskusního a zájmového klubu, organizování výstav a veletrhů ke vzdělávacím, kulturním, výchovným a zábavním účelům, organizování společensko-kulturních akcí, pořádání zábavních soutěží, organizování soutěží o oceňování nejlepších exponátů, jakož i nejlepších expozic, odborné poradenství, vztahující se k organizování výstav a veletrhů, organizování módních přehlídek pro výchovné, vzdělávací, kulturní a zábavní účely, kromě módních přehlídek pro reklamní účely, nakladatelská a vydavatelská činnost, provozování galerií.

(730) **Veletřhy Brno, a. s.**, Výstaviště 1, Brno, Česká republika

(740) Ing. Dohnal Jiří, patentový zástupce, Nedbalova 29, Brno

(210) **O 195597**

(220) 05.09.2003

(320) 05.09.2003

(511) 9, 16, 35, 37, 41

(540)



(510) (9) přístroje pro záznam, přenos nebo reprodukci zvuku či obrazu, software na magnetických nosičích, magnetické nebo optické nosiče zvukových a/nebo obrazových záznamů nahrané i nenahrané, videokazety nahrané i nenahrané, audiokazety nahrané i nenahrané, audiovizuální programy, audioprogramy, audiovizuální díla, audiovizuální díla v digitální podobě, CD disky, videodiskety, audiodiskety, informace a záznamy v elektronické podobě; (16) papír, lepenka a výrobky z těchto materiálů, které nejsou zařazeny do jiných tříd, tiskárenské výrobky, tiskoviny, časopisy, periodika, knihy, potřeby pro knižní vazby, fotografie, papírenské zboží, fólie, kalendáře, katalogy, prospekty, plakáty, pohlednice, mapy, obálky, obaly (papírnické výrobky), obaly na spisy, desky (papírnické výrobky), desky na dokumenty, dopisní papír, držáky na psací potřeby, etikety kromě textilních, samolepky, vlajky papírové, papír balicí, papírové ubrousky, psací potřeby, psací podložky, psací soupravy, lepidla pro papírenství nebo domácnost, materiál pro umělce, štětce, psací stroje, kancelářské potřeby s výjimkou nábytku, kancelářské pořadače, učební a školní potřeby a pomůcky s výjimkou přístrojů, plastické obaly, které nejsou zařazeny do jiných tříd; (35) inzertní, reklamní a propagační činnost, poskytování pomoci při provozu obchodu včetně zprostředkování obchodních a souvisejících obchodně personálních záležitostí, organizování výstav a veletrhů k reklamním a obchodním účelům, organizování módních přehlídek k obchodním účelům, odborné poradenství, vztahující se k organizování výstav a veletrhů, správa obchodních zájmů třetích osob, vypracování statistických přehledů, poradenství v oblasti organizace a ekonomiky podnikání, marketing, průzkum a analýzy trhů, činnost a služby v oblasti aranžérství výstavních ploch, výstavních expozic, jakož i výstavních exponátů k reklamním a obchodním účelům, pronájem kancelářských strojů a zařízení, distribuce zboží k reklamním účelům, rozmnožování dokumentů; (37) technické zabezpečení výstav a výstavních ploch, zejména montáž a demontáž výstavních expozic, jakož i výstavních exponátů; (41) činnost vyučovací, výchovná, vzdělávací a zábavní včetně pořádání specializačních doškolovacích kurzů, sympozii a konferencí, doprovodné výstavy,

provozování pracovně diskusního a zájmového klubu, organizování výstav a veletrhů ke vzdělávacím, kulturním, výchovným a zábavním účelům, organizování společensko-kulturních akcí, pořádání zábavních soutěží, organizování soutěží o oceňování nejlepších exponátů, jakož i nejlepších expozic, odborné poradenství, vztahující se k organizování výstav a veletrhů, organizování módních přehlídek pro výchovné, vzdělávací, kulturní a zábavní účely, kromě módních přehlídek pro reklamní účely, nakladatelská a vydavatelská činnost, provozování galerií.

(730) **Veletřhy Brno, a. s.**, Výstaviště 1, Brno, Česká republika

(740) Ing. Dohnal Jiří, patentový zástupce, Nedbalova 29, Brno

(210) **O 195598**

(220) 05.09.2003

(320) 05.09.2003

(511) 9, 16, 35, 37, 41

(540)



(510) (9) přístroje pro záznam, přenos nebo reprodukci zvuku či obrazu, software na magnetických nosičích, magnetické nebo optické nosiče zvukových a/nebo obrazových záznamů nahrané i nenahrané, videokazety nahrané i nenahrané, audiokazety nahrané i nenahrané, audiovizuální programy, audioprogramy, audiovizuální díla, audiovizuální díla v digitální podobě, CD disky, videodiskety, audiodiskety, informace a záznamy v elektronické podobě; (16) papír, lepenka a výrobky z těchto materiálů, které nejsou zařazeny do jiných tříd, tiskárenské výrobky, tiskoviny, časopisy, periodika, knihy, potřeby pro knižní vazby, fotografie, papírenské zboží, fólie, kalendáře, katalogy, prospekty, plakáty, pohlednice, mapy, obálky, obaly (papírníkové výrobky), obaly na spisy, desky (papírníkové výrobky), desky na dokumenty, dopisní papír, držáky na psací potřeby, etikety kromě textilních, samolepky, vlajky papírové, papír balící, papírové ubrousky, psací potřeby, psací podložky, psací soupravy, lepidla pro papírenství nebo domácnost, materiál pro umělce, štětce, psací stroje, kancelářské potřeby s výjimkou nábytku, kancelářské pořadače, učební a školní potřeby a pomůcky s výjimkou přístrojů, plastické obaly, které nejsou zařazeny do jiných tříd; (35) inzertní, reklamní a propagační činnost, poskytování pomoci při provozu obchodu včetně zprostředkování obchodních a souvisejících obchodně personálních záležitostí, organizování výstav a veletrhů k reklamním a obchodním účelům, organizování módních přehlídek k obchodním účelům, odborné poradenství, vztahující se k organizování výstav a veletrhů, správa obchodních zájmů třetích osob, vypracování statistických přehledů, poradenství v oblasti organizace a ekonomiky podnikání, marketing, průzkum a analýzy trhů, činnost a služby v oblasti aranžérství výstavních ploch, výstavních expozic, jakož i výstavních exponátů k reklamním a obchodním účelům, pronájem kancelářských strojů a zařízení, distribuce zboží k reklamním účelům, rozmnožování dokumentů; (37) technické zabezpečení výstav a výstavních ploch, zejména montáž a demontáž výstavních expozic, jakož i výstavních exponátů; (41) činnost vyučovací, výchovná, vzdělávací a zábavní včetně pořádání specializačních doškolovacích kurzů, sympozii a konferencí, doprovodné výstavy,

provozování pracovně diskusního a zájmového klubu, organizování výstav a veletrhů ke vzdělávacím, kulturním, výchovným a zábavním účelům, organizování společensko-kulturních akcí, pořádání zábavních soutěží, organizování soutěží o oceňování nejlepších exponátů, jakož i nejlepších expozic, odborné poradenství, vztahující se k organizování výstav a veletrhů, organizování módních přehlídek pro výchovné, vzdělávací, kulturní a zábavní účely, kromě módních přehlídek pro reklamní účely, nakladatelská a vydavatelská činnost, provozování galerií.

(730) **Veletřhy Brno, a. s.**, Výstaviště 1, Brno, Česká republika

(740) Ing. Dohnal Jiří, patentový zástupce, Nedbalova 29, Brno

(210) **O 195599**

(220) 05.09.2003

(320) 05.09.2003

(511) 9, 16, 35, 37, 41

(540)



(510) (9) přístroje pro záznam, přenos nebo reprodukci zvuku či obrazu, software na magnetických nosičích, magnetické nebo optické nosiče zvukových a/nebo obrazových záznamů nahrané i nenahrané, videokazety nahrané i nenahrané, audiokazety nahrané i nenahrané, audiovizuální programy, audioprogramy, audiovizuální díla, audiovizuální díla v digitální podobě, CD disky, videodiskety, audiodiskety, informace a záznamy v elektronické podobě; (16) papír, lepenka a výrobky z těchto materiálů, které nejsou zařazeny do jiných tříd, tiskárenské výrobky, tiskoviny, časopisy, periodika, knihy, potřeby pro knižní vazby, fotografie, papírenské zboží, fólie, kalendáře, katalogy, prospekty, plakáty, pohlednice, mapy, obálky, obaly (papírníkové výrobky), obaly na spisy, desky (papírníkové výrobky), desky na dokumenty, dopisní papír, držáky na psací potřeby, etikety kromě textilních, samolepky, vlajky papírové, papír balící, papírové ubrousky, psací potřeby, psací podložky, psací soupravy, lepidla pro papírenství nebo domácnost, materiál pro umělce, štětce, psací stroje, kancelářské potřeby s výjimkou nábytku, kancelářské pořadače, učební a školní potřeby a pomůcky s výjimkou přístrojů, plastické obaly, které nejsou zařazeny do jiných tříd; (35) inzertní, reklamní a propagační činnost, poskytování pomoci při provozu obchodu včetně zprostředkování obchodních a souvisejících obchodně personálních záležitostí, organizování výstav a veletrhů k reklamním a obchodním účelům, organizování módních přehlídek k obchodním účelům, odborné poradenství, vztahující se k organizování výstav a veletrhů, správa obchodních zájmů třetích osob, vypracování statistických přehledů, poradenství v oblasti organizace a ekonomiky podnikání, marketing, průzkum a analýzy trhů, činnost a služby v oblasti aranžérství výstavních ploch, výstavních expozic, jakož i výstavních exponátů k reklamním a obchodním účelům, pronájem kancelářských strojů a zařízení, distribuce zboží k reklamním účelům, rozmnožování dokumentů; (37) technické zabezpečení výstav a výstavních ploch, zejména montáž a demontáž výstavních expozic, jakož i výstavních exponátů; (41) činnost vyučovací, výchovná, vzdělávací a zábavní včetně pořádání specializačních doškolovacích kurzů, sympozii a konferencí, doprovodné výstavy,

provozování pracovně diskusního a zájmového klubu, organizování výstav a veletrhů ke vzdělávacím, kulturním, výchovným a zábavním účelům, organizování společensko-kulturních akcí, pořádání zábavních soutěží, organizování soutěží o oceňování nejlepších exponátů, jakož i nejlepších exposic, odborné poradenství, vztahující se k organizování výstav a veletrhů, organizování módních přehlídek pro výchovné, vzdělávací, kulturní a zábavní účely, kromě módních přehlídek pro reklamní účely, nakladatelská a vydavatelská činnost, provozování galerií.

- (730) **Veletřhy Brno, a. s.**, Výstaviště 1, Brno, Česká republika
 (740) Ing. Dohnal Jiří, patentový zástupce, Nedbalova 29, Brno

- (210) **O 195600**
 (220) 05.09.2003
 (320) 05.09.2003
 (511) 9, 16, 35, 37, 41
 (540)



- (510) (9) přístroje pro záznam, přenos nebo reprodukci zvuku či obrazu, software na magnetických nosičích, magnetické nebo optické nosiče zvukových a/nebo obrazových záznamů nahrané i nenahrané, videokazety nahrané i nenahrané, audiokazety nahrané i nenahrané, audiovizuální programy, audioprogramy, audiovizuální díla, audiovizuální díla v digitální podobě, CD disky, videodiskety, audiodiskety, informace a záznamy v elektronické podobě; (16) papír, lepenka a výrobky z těchto materiálů, které nejsou zařazeny do jiných tříd, tiskárenské výrobky, tiskoviny, časopisy, periodika, knihy, potřeby pro knižní vazby, fotografie, papírenské zboží, fólie, kalendáře, katalogy, prospekty, plakáty, pohlednice, mapy, obálky, obaly (papírnické výrobky), obaly na spisy, desky (papírnické výrobky), desky na dokumenty, dopisní papír, držáky na psací potřeby, etikety kromě textilních, samolepky, vlajky papírové, papír balicí, papírové ubrousky, psací potřeby, psací podložky, psací soupravy, lepidla pro papírenství nebo domácnost, materiál pro umělce, štětce, psací stroje, kancelářské potřeby s výjimkou nábytku, kancelářské pořadače, učební a školní potřeby a pomůcky s výjimkou přístrojů, plastické obaly, které nejsou zařazeny do jiných tříd; (35) inzertní, reklamní a propagační činnost, poskytování pomoci při provozu obchodu včetně zprostředkování obchodních a souvisejících obchodně personálních záležitostí, organizování výstav a veletrhů k reklamním a obchodním účelům, organizování módních přehlídek k obchodním účelům, odborné poradenství, vztahující se k organizování výstav a veletrhů, správa obchodních zájmů třetích osob, vypracování statistických přehledů, poradenství v oblasti organizace a ekonomiky podnikání, marketing, průzkum a analýzy trhů, činnost a služby v oblasti aranžérství výstavních ploch, výstavních exposic, jakož i výstavních exponátů k reklamním a obchodním účelům, pronájem kancelářských strojů a zařízení, distribuce zboží k reklamním účelům, rozmnožování dokumentů; (37) technické zabezpečení výstav a výstavních ploch, zejména montáž a demontáž výstavních exposic, jakož i výstavních exponátů; (41) činnost vyučovací, výchovná, vzdělávací a zábavní včetně pořádání specializačních doškolovacích kurzů, symposií a konferencí, doprovodné výstavy, provozování pracovně diskusního a zájmového klubu,

organizování výstav a veletrhů ke vzdělávacím, kulturním, výchovným a zábavním účelům, organizování společensko-kulturních akcí, pořádání zábavních soutěží, organizování soutěží o oceňování nejlepších exponátů, jakož i nejlepších exposic, odborné poradenství, vztahující se k organizování výstav a veletrhů, organizování módních přehlídek pro výchovné, vzdělávací, kulturní a zábavní účely, kromě módních přehlídek pro reklamní účely, nakladatelská a vydavatelská činnost, provozování galerií.

- (730) **Veletřhy Brno, a. s.**, Výstaviště 1, Brno, Česká republika
 (740) Ing. Dohnal Jiří, patentový zástupce, Nedbalova 29, Brno

- (210) **O 195611**
 (220) 05.09.2003
 (320) 05.09.2003
 (511) 2
 (540)

FESTPRIMER

- (510) (2) barvy, nátěry, laky, ochranné výrobky proti korozi a proti deteriorizaci dřeva, barviva, mořidla, přírodní pryskyřice v surovém stavu, kovy listkové a práškové pro malíře, dekoratéry a umělce.
 (730) **DETECHA, chemické výrobní družstvo**, Husovo náměstí 1208, Nové Město nad Metují, Česká republika
 (740) Ing. Jiří Sedlák, KUDRLIČKA & SEDLÁK, Advokátní, patentová a známková kancelář, Husova 16, České Budějovice

- (210) **O 195612**
 (220) 05.09.2003
 (320) 05.09.2003
 (511) 2
 (540)

FEST primer

- (510) (2) barvy, nátěry, laky, ochranné výrobky proti korozi a proti deteriorizaci dřeva, barviva, mořidla, přírodní pryskyřice v surovém stavu, kovy listkové a práškové pro malíře, dekoratéry a umělce.
 (730) **DETECHA, chemické výrobní družstvo**, Husovo náměstí 1208, Nové Město nad Metují, Česká republika
 (740) Ing. Jiří Sedlák, KUDRLIČKA & SEDLÁK, Advokátní, patentová a známková kancelář, Husova 16, České Budějovice

- (210) **O 195613**
 (220) 05.09.2003
 (320) 05.09.2003
 (511) 3, 5, 21
 (540)



- (510) (3) kosmetika, kosmetické přípravky, kosmetické výrobky, kosmetické krémy, pomáda pro kosmetické účely, přípravky na rty, masážní krémy a přípravky, kosmetické přípravky chránící před sluncem, kosmetické přípravky do koupelí, kráslicí masky, maskara, líčící přípravky, rtěnky, přípravky proti pocení, oleje pro kosmetické a toaletní účely, mýdla, parfumerie, vonné oleje, vlasové vody, éterické oleje, pěny na holení, vody a

krémy před a po holení, veškeré výrobky k péči, pěstění a krášlení těla, pleti, očí, rtů, vlasů, rukou a nohou, čistící toaletní přípravky, odličovací a depilační přípravky, výživná a vitaminizovaná kosmetika, šampóny, vlasové přípravky, tužidla, laky a barvy na vlasy, zubní pasty a veškeré ústní přípravky v rámci této třídy, dezodorační prostředky pro osobní použití, vata pro kosmetické účely, nemedicínální toaletní přípravky a esence, prostředky namáčecí, prací mýdlové, saponátové, bezfosfátové a další látky na praní, prostředky na odbarvování, bělení, odstraňování skvrn, moření a parfémování prádla, avivážní prostředky, přípravky pro odmašťování, čištění, drhnutí a broušení; (5) masti, balzámy, mléka, oleje a krémy na popáleniny od slunce, zklidňující pudry a krémy pro podrážděnou pokožku, deodoranty jiné než pro osobní potřebu, dezinfekční prostředky - vše v rámci této třídy; (21) zubní kartáčky.

- (730) **DETECHA, chemické výrobní družstvo**, Husovo náměstí 1208, Nové Město nad Metují, Česká republika
 (740) Ing. Jiří Sedlák, KUDRLIČKA & SEDLÁK, Advokátní, patentová a známková kancelář, Husova 16, České Budějovice

(210) **O 195615**
 (220) 05.09.2003
 (320) 05.09.2003
 (511) 18, 25, 26
 (540)

WHITE SEA

- (510) (18) kůže a její imitace; (25) oděvy všeho druhu, obuv, kloboučnické zboží; (26) etikety na oděvy.
 (730) **Libor Krejčík**, Obránců míru 1259, Strakonice, Česká republika

(210) **O 195619**
 (220) 05.09.2003
 (320) 06.03.2003
 (511) 5
 (540)

VAKRITY

- (510) (5) farmaceutické a léčivé přípravky pro léčbu a prevenci krevních poruch, rakoviny/onkologických onemocnění, kardiovaskulárních onemocnění, chorob a poruch centrálního nervového systému, kožních poruch, diabetu, diabetické neuropatie, endokrinních poruch, gastrointestinálních chorob, hormonálních chorob a poruch, imunologických, bakteriálních, virových a houbových onemocnění, infekčních chorob, zánětu a zánětlivých onemocnění, degenerace makuly, muskuloskeletálních poruch, neurodegenerativních poruch, neurologických poruch, obezity, očních vad a onemocnění, bolesti, onemocnění a poruch periferního nervového systému, reprodukčních chorob, sexuálních dysfunkcí, sepsi a urologických chorob.
 (730) **Eli Lilly and Company**, Lilly Corporate Center, Indianapolis, Spojené státy americké, Indiana
 (740) JUDr. Otakar Švorčík, Společná advokátní kancelář Všecka Zelený Švorčík Kalenský a partneři, Hálkova 2, Praha 2

(210) **O 195622**
 (220) 05.09.2003
 (320) 05.09.2003
 (511) 5
 (540)

MACUGEN

- (510) (5) výrobky farmaceutické, veterinární a hygienické pro lékařské účely, diabetické přípravky pro léčebné účely,

potraviny pro batolata, náplasti, obvazový materiál, materiály pro plombování zubů a pro zubní otisky, dezinfekční přípravky, přípravky pro hubení živočišných škůdců, fungicidy, herbicidy.

- (730) **Eyetech Pharmaceuticals, Inc.**, 500 Seventh Avenue, New York, Spojené státy americké, New York
 (740) JUDr. Matějka Jan, Advokátní a patentová kancelář Čermák, Hořejš, Myslíl, Národní 32, Praha 1

(210) **O 195623**
 (220) 05.09.2003
 (320) 05.09.2003
 (511) 5
 (540)

TYGACIL

- (510) (5) výrobky farmaceutické, veterinární a hygienické, diabetické přípravky pro léčebné účely, potraviny pro batolata, náplasti, obvazový materiál, materiály pro plombování zubů a pro zubní otisky, dezinfekční přípravky, výrobky pro hubení živočišných škůdců, fungicidy, herbicidy.
 (730) **Wyeth**, Five Giralda Farms, Madison, Spojené státy americké, New Jersey
 (740) JUDr. Matějka Jan, Advokátní a patentová kancelář Čermák, Hořejš, Myslíl, Národní 32, Praha 1

(210) **O 195624**
 (220) 05.09.2003
 (320) 05.09.2003
 (511) 5
 (540)

TYGAZIL

- (510) (5) výrobky farmaceutické, veterinární a hygienické, diabetické přípravky pro léčebné účely, potraviny pro batolata, náplasti, obvazový materiál, materiály pro plombování zubů a pro zubní otisky, dezinfekční přípravky, výrobky pro hubení živočišných škůdců, fungicidy, herbicidy.
 (730) **Wyeth**, Five Giralda Farms, Madison, Spojené státy americké, New Jersey
 (740) Mgr. Petra Korejzová, KOREJZOVÁ & SPOL. Advokátní a patentová kancelář, Spálená 29, Praha 1

(210) **O 195625**
 (220) 05.09.2003
 (320) 05.09.2003
 (511) 5
 (540)

TYZEL

- (510) (5) výrobky farmaceutické, veterinární a hygienické, diabetické přípravky pro léčebné účely, potraviny pro batolata, náplasti, obvazový materiál, materiály pro plombování zubů a pro zubní otisky, dezinfekční přípravky, výrobky pro hubení živočišných škůdců, fungicidy, herbicidy.
 (730) **Wyeth**, Five Giralda Farms, Madison, Spojené státy americké, New Jersey
 (740) Mgr. Petra Korejzová, KOREJZOVÁ & SPOL. Advokátní a patentová kancelář, Spálená 29, Praha 1

(210) **O 195626**
 (220) 05.09.2003
 (320) 05.09.2003
 (511) 5
 (540)

ZATYCIL

- (510) (5) výrobky farmaceutické, veterinární a hygienické, diabetické přípravky pro léčebné účely, potraviny pro batolata, náplasti, obvazový materiál, materiály pro

plombování zubů a pro zubní otisky, dezinfekční přípravky, (540)

výrobky pro hubení živočišných škůdců, fungicidy, (510)

(730) **Wyeth**, Five Giralda Farms, Madison, Spojené státy americké, New Jersey

(740) Mgr. Petra Korejzová, KOREJZOVÁ & SPOL. Advokátní a patentová kancelář, Spálená 29, Praha 1

(210) **O 195627**

(220) 05.09.2003

(320) 05.09.2003

(511) 29, 30, 32, 35, 43

(540) 

(510) (29) ryby, drůbež, maso, uzeniny, bramborové hranolky a krokety, mražená zelenina, všechny tyto výrobky v konzervách, oleje, vejce; (30) těstoviny; (32) nealkoholické nápoje všeho druhu; (35) provozování pojízdných prodejen; (43) stravovací služby, hostinská činnost, provozování bufetů, kiosků a automatů, provozování zařízení rychlého občerstvení.

(730) **Mgr. František Topinka**, Přemyslova 55, Libušín, Česká republika

(740) Ing. Chludina Jiří, UNIPATENT, J.Masaryka 43-47, Praha 2-Vinohrady

(210) **O 195644**

(220) 08.09.2003

(320) 08.09.2003

(511) 29

(540)



(510) (29) ryby s výjimkou živých, ryby konzervované, ryby solené, ryby ve slaném nálevu, rybí plátky (filé), potravinářské výrobky z ryb.

(590) Barevná

(730) **DTN Distribution s.r.o.**, 28. října 321, Mělník, Česká republika

(210) **O 195646**

(220) 08.09.2003

(320) 08.09.2003

(511) 5, 10, 35, 41

(540)

Zlatý podzim

(510) (5) výrobky farmaceutické a zdravotnické v jiné třídě nezařazené; (10) přístroje a nástroje chirurgické, lékařské, zubolékařské a zvěrolékařské; (35) inzertní a reklamní činnost a poskytování pomoci při provozu obchodu; (41) výchovná a zábavní činnost, nakladatelství a vydavatelství.

(730) **ELPIDA, nadační fond**, Bartolomějská 11, Praha 1, Česká republika

(740) JUDr. Pýcha Petr, Advokátní kancelář Pitra Pýcha, Bartolomějská 11, Praha 1

(210) **O 195652**

(220) 08.09.2003

(320) 08.09.2003

(511) 7, 8, 21

HECHT

(7) pily řetězové, sekačky na trávu (stroje), čerpadla, čerpadla na stlačený vzduch (kompresory), drtiče, generátory proudu, kultivátory motorové, vysavače, sněhové frézy; (8) postřikovače insekticidní ruční, zahradnické nářadí ruční, pistole stříkací, zahradnické nůžky, nůžky na větve, rozmetače, sekery, lopatky sázecí; (21) postřikovače na zalévání květin a rostlin.

(730) **WERCO spol. s r.o.**, Za mlýnem 1562/25, Praha 4, Česká republika

(210) **O 195653**

(220) 08.09.2003

(320) 08.09.2003

(511) 5

(540)

DUVEPRA

(5) farmaceutické a veterinářské výrobky, hygienické výrobky pro léčebné účely, diabetické přípravky pro léčebné účely, potraviny pro batolata, náplastí, obvazový materiál, materiály pro plombování zubů a pro zubní otisky, dezinfekční přípravky, výrobky pro hubení škodlivých zvířat, fungicidy, herbicidy.

(730) **MERCK & CO., Inc. a New Jersey Corporation**, One Merck Drive, P. O. Box 100, Whitehouse Station, Spojené státy americké, New Jersey

(740) JUDr. Matějka Jan, Advokátní a patentová kancelář Čermák, Hořejš, Myslíl, Národní 32, Praha 1

(210) **O 195657**

(220) 08.09.2003

(320) 08.09.2003

(511) 35, 36, 41

(540)

MediPool

(510) (35) propagační činnost, reklama, pomoc při řízení obchodní činnosti, obchodní administrativa; (36) služby finanční, služby peněžní; (41) výchova, vzdělávání, zábava, sportovní a kulturní aktivity.

(730) **MED-MEDIA, spol. s r.o.**, Václavské náměstí 808/66, Praha 1, Česká republika

(210) **O 195658**

(220) 08.09.2003

(320) 08.09.2003

(511) 5, 29, 30, 32

(540)

Delpharma Chondroitin Sulfát Komplex

(510) (5) výrobky dietetické pro děti a nemocné, chemické pro účely lékařské, léčebná kosmetika na bázi přírodních látek, léčebné výrobky lázeňské, léčebné přípravky pro lázně, léčivé rostliny a výrobky z nich, vitaminové přípravky, vína mediální, multiminerály, směsi uvedených látek a přípravků, přísady do jídla dietetické pro lékařské účely, posilující a povzbuzující potraviny s léčivými účinky, energeticko-výživné poživatiny pro léčebné účely; (29) želatiny pro potravinářské účely; (30) potraviny vyrobené za účelem doplnění běžné stravy konzumenta, které mohou příznivě ovlivnit zdraví konzumenta spadající do této třídy, přípravky určené k ochraně a regeneraci kloubů a pohyblivého aparátu, spadající do této třídy; (32) dietetické nápoje a nápoje light, posilující povzbuzující nápoje.

- (730) **RENUTO (Overseas) LIMITED**, Demetri Liperti
Street 3, Kotsapas Building, 3. patro, Limassol, Kypr
(740) Mgr. Jaroš Zbyšek, advokát, Advokátní kancelář Jaroš -
Fojtíková, Zelený pruh 95/97, Praha 4

- (210) **O 195659**
(220) 08.09.2003
(320) 08.09.2003
(511) 5, 29, 30, 32

**GelActiv Chondroitin Sulfát
Komplex**

- (510) (5) výrobky dietetické pro děti a nemocné, chemické pro účely lékařské, léčebná kosmetika na bázi přírodních látek, léčebné výrobky lázeňské, léčebné přípravky pro lázně, léčivé rostliny a výrobky z nich, vitaminové přípravky, vína medicínská, multivitaminy, multiminerály, směsi uvedených látek a přípravky, přísady do jídla dietetické, posilující a povzbuzující potraviny s léčivými účinky, energeticko-výživné poživatiny pro léčebné účely, vše v rámci této třídy; (29) želatina pro potravinářské účely; (30) potraviny vyrobené za účelem doplnění běžné stravy konzumenta, které mohou příznivě ovlivnit zdraví konzumenta, přípravky určené k ochraně a regeneraci kloubů a pohybového aparátu, vše spadající do této třídy; (32) dietetické nápoje a nápoje light, posilující a povzbuzující nápoje, vše v rámci této třídy.
(730) **RENUTO (Overseas) LIMITED**, Demetri Liperti
Street 3, Kotsapas Building, 3.patro, Limassol, Kypr
(740) Mgr. Jaroš Zbyšek, advokát, Advokátní kancelář Jaroš -
Fojtíková, Zelený pruh 95/97, Praha 4

- (210) **O 195660**
(220) 08.09.2003
(320) 08.09.2003
(511) 11, 36, 37, 41

TOPKLIMAT SPOL. S R.O.

- (510) (11) klimatizační zařízení, tepelná čerpadla, vzduchotechnická zařízení, chladicí zařízení; (36) správa nemovitostí, realitní činnost; (37) instalace a opravy výrobků ve třídě 11, instalaterská a opravárenská činnost, měření a regulace, údržba nemovitostí; (41) nakladatelská a vydavatelská činnost, výchova a mimoškolní vzdělávání.
(730) **TOPKLIMAT spol. s r.o.**, Herink č.p. 8, Říčany,
Česká republika

- (210) **O 195661**
(220) 08.09.2003
(320) 08.09.2003
(511) 11, 21

The logo for RONA features a stylized arch above the word "RONA" in a bold, serif font.

- (510) (11) lustry osvětlovací; (21) přístroje čajové (skleněné servisy), skleněné zboží duté, vázy, poháry.
(730) **RONA, a.s. - organizační složka**, Husova 753/45,
Liberec, Česká republika
(740) JUDr. Rott Vladimír, Rott, Růžička a Guttman, patentová,
známková a právní kancelář, Nad Štolou 12, Praha 7

- (210) **O 195664**
(220) 08.09.2003
(320) 08.09.2003
(511) 29
(540)



nízký obsah cholesterolu

- (510) (29) želé, džemy, vejce, mléko, mléčné výrobky, oleje a tuky jedlé, ovoce a zelenina konzervované, sušené a zavažené.
(590) Barevná
(730) **ČESKOLIPSKÁ MLÉKÁRNA, spol. s r.o.**,
Mečislavova 18, Praha 4, Česká republika

- (210) **O 195666**
(220) 08.09.2003
(320) 18.03.2003
(511) 9

SOUNDTRACK

- (510) (9) počítače, počítačový software a periferní zařízení počítačů.
(730) **Apple Computer, Inc.**, 1 Infinite Loop, Cupertino,
Spojené státy americké, California
(740) Mgr. Řehák David, advokát, Zeiner & Zeiner v.o.s.,
Maiselova 15, Praha 1

- (210) **O 195669**
(220) 09.09.2003
(320) 09.09.2003
(511) 41
(540)



- (510) (41) pořádání kursů a seminářů, organizování a vedení kursů a seminářů, pořádání a řízení školení, pořádání a řízení pracovních setkání, instruktážní výcvik, organizování vzdělávacích výstav, organizování vzdělávacích soutěží, vyučování (instruktážní služby), profesní vzdělávání.
(730) **Mgr.Oldřich Beneš - INPROV**, Řežáčova 887/66,
Brno, Česká republika
(740) JUDr. Miroslav Vitek, patentový zástupce, Neumannova
54, Brno

- (210) **O 195670**
(220) 09.09.2003
(320) 09.09.2003
(511) 7
(540)

RATAFLEX

- (510) (7) ocelové bezosé spirálové dopravníky s elektrickou převodovkou.
(730) **RATAJ s. r. o.**, Nedabyle 12, České Budějovice, Česká
republika

- (210) **O 195671**
(220) 09.09.2003
(320) 09.09.2003

(511) 36
(540)

- (510) (36) služby nemovitostní, zejména služby realitní kanceláře, pronájem nemovitostí služby správců nemovitostí.
 (730) PRAHA-SEN, s. r. o, Kurta Konráda 500/6, Praha 9, Česká republika
 (740) JUDr. Jana Vyšanská, Advokátní kancelář Vyšanská, Majer a spol., Revoluční 13, Praha 1

(210) **O 195672**
 (220) 09.09.2003
 (320) 09.09.2003
 (511) 29
 (540)

REKREANT

- (510) (29) maso, masné výrobky, trvanlivé salámy, masné výrobky tepelně opracované i tepelně neopracované.
 (730) Vyočina. a. s., Hodice č. p. 1, Hodice - Třešť, Česká republika
 (740) Mgr. Tomáš Rosický, advokát, advokátní kancelář Pánek, Beránek, Melichar, v.o.s., Fritžova 2, Jihlava

(210) **O 195673**
 (220) 09.09.2003
 (320) 09.09.2003
 (511) 35, 36, 42
 (540)



- (510) (35) pomoc při řízení obchodu - poskytování obchodních informací, odborné konzultační, expertní a poradenské služby v oblasti organizace a řízení podniku, hodnocení dodavatelů, analýzy výkonnosti podniku, restrukturalizační projekty, vytváření informační základny o dodavatelském portfoliu, poskytování auditorských služeb; (36) finance, peněžnictví - poskytování finančních informací, finanční analýzy podniku; (42) certifikační služby k výsledkům provedených komplexních auditů/analýz.
 (590) Barevná
 (730) Ing. Zdeněk Franek, Pustá Polom č. 102, Pustá Polom, Česká republika
 (740) Voda Karel, Bolzanova 13, Brno

(210) **O 195674**
 (220) 09.09.2003
 (320) 09.09.2003
 (511) 36
 (540)

ART REALITY

- (510) (36) realitní činnost.
 (730) ART REALITY, s.r.o., Tržní 24, Frýdek - Místek, Česká republika
 (740) Mgr. Radim Kubica, Na Poříčí 1199, Frýdek - Místek

(210) **O 195675**
 (220) 09.09.2003
 (320) 09.09.2003
 (511) 36

(540)

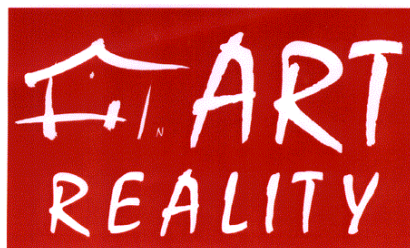

- (510) (36) realitní činnost.
 (590) Barevná
 (730) ART REALITY, s.r.o., Tržní 24, Frýdek - Místek, Česká republika
 (740) Mgr. Radim Kubica, Na Poříčí 1199, Frýdek - Místek

(210) **O 195676**
 (220) 09.09.2003
 (320) 09.09.2003
 (511) 9, 35, 37, 42
 (540)



- (510) (9) astrofotografické objektivy (čochy), audiovizuální zařízení pro výuku, diagnostické přístroje jiné než k lékařským účelům, fyzika (přístroje a nástroje pro-), měřicí přístroje, měřicí přístroje přesné, optické přístroje a nástroje, optické výrobky, počítače, počítačové periferie, periferní zařízení počítačů, počítačové programy (nahrané-), počítačové programy (s možností stažení), počítačový software (nahraný-), poplašná zařízení, publikace (elektronické s možností stažení), radiologické přístroje pro průmyslové účely, sledovací přístroje, zkušební přístroje, ne pro lékařské účely, zpracování dat (zařízení ke-); (35) analýzy nákladů, dodavatelské služby pro třetí osoby (nákup výrobků a služeb pro jiné podniky), fotokopírování, informace (obchodní nebo podnikatelské), marketingové studie, obchodní a průmyslové podniky (pomoc při řízení-), obchodní činnost (služby, poradenství v-), obchodní management a podnikové poradenství, obchodní nebo podnikatelské poradenství (profesionální-), obchodní nebo podnikatelský průzkum, obchodní reklama (pro třetí osoby-), překlad informací do počítačových databází, reklama, reklama on line v počítačové síti, reklamní materiály (aktualizování-), zpracování textů; (37) kancelářské stroje a zařízení (montáž, údržba a opravy), počítačové vybavení (montáž, údržba a opravy-); (42) expertízy, navrhování (průmyslový design-), počítačové programy (aktualizace), počítačové programy (instalace-), počítačové systémové analýzy, poradenství v oblasti duševního vlastnictví, poradenství v oblasti počítačového hardware, programování počítačové, projektová činnost, studie technických projektů, projektování, pronájem počítačového software, pronájem počítačů, průmyslový design, přenos dat nebo dokumentů z fyzických nosičů na elektronické nosiče, převod (konverze) dat a počítačových programů (ne fyzický), technický průzkum, tvorba a správa webových stránek (pro třetí osoby), tvorba počítačových systémů, tvorba software (počítačových programů), údržba počítačových programů, umístění webových stránek, vývoj a výzkum nových výrobků, výzkum (fyzikální-), výzkum v oboru strojírenství.
 (590) Barevná

(730) **OPROX, a. s.**, Rennská třída 35, Brno - Štýrice, Česká republika

(210) **O 195677**

(220) 09.09.2003

(320) 09.09.2003

(511) 14, 18, 25

(540)

Modes Robes

(510) (14) doplňková bižuterie - náušnice, náhrdelníky, náramky, vlasová bižuterie; (18) módní doplňky - kabelky; (25) české oděvní originály - oděvy, dámské, pánské, halenky, košile, vesty, svetry, kostýmy, šaty, kalhoty, sukně, saka, módní doplňky - klobouky, šály, šátky, rukavice.

(730) **Strusková Bohumila**, Palackého 43/II, Třeboň, Česká republika

(210) **O 195678**

(220) 09.09.2003

(320) 09.09.2003

(511) 9, 16, 35

(540)

ZPOVĚĚ

(510) (9) exponované filmy a videoprogramy, videoprogramy na nosičích; (16) tiskoviny periodické i neperiodické, knihy, časopisy, noviny, fotografie, kalendáře, katalogy, letáky, výrobky z papíru, plakáty, pohlednice, databázové produkty na papírových nosičích; (35) propagace, inzerce, reklama, dovozní a vývozní kancelář.

(730) **FEBIO, spol. s r.o.**, Růžová 13, Praha 1, Česká republika

(740) Ing. Vlasta Sedláčková, PROPATENT, Ke Kateřinkám 1393, Praha 4

(210) **O 195679**

(220) 09.09.2003

(320) 15.08.2003

(511) 18, 25, 42

(540)

Jm
fashion

(510) (18) výrobky z kůže, koženky a imitace kůže, v jiných třídách neobsažené, zejména peněženky, kufrы, cestovní tašky, deštníky; (25) pánské, dámské a dětské oděvy a textilní výrobky v rámci této třídy, zejména košile, kravaty, kabáty, pláště, kostýmy, obleky, šaty, kalhoty, saka, vesty, bundy, větrovky, svetry, vrchní ošacení, svrchníky včetně jejich doplňků, šátky, šály, pokrývky hlavy, ponožky, spodní prádlo, sportovní obuv, sportovní oblečení, opasky; (42) módní návrhářství.

(730) **JAMEL FASHION, s.r.o.**, Ul. Štefánikova č. 1067/74, Námestovo, Slovenská republika

(740) Ing. Gheorghiu Mihnea, CSc., Zdráhalova 18, Brno

(210) **O 195680**

(220) 09.09.2003

(320) 09.09.2003

(511) 5, 30, 32

(540)

**SUNDAY MINERAL
DRINK**

(510) (5) nápoje pro léčivé účely; (30) zmrzlina, led pro osvěžení, dochucovací prostředky, cukrovinky, žvýkačky, příchutě do nápojů; (32) minerální vody, nealkoholické nápoje všeho druhu, sirupy a přípravky ke zhotovení nápojů.

(730) **Poděbradka, a.s.**, Nymburská 239/VII, Poděbrady, Česká republika

(740) Mgr. Ing. Marek Němec, patentový zástupce, Nádražní 106, box 223, Sedlčany

(210) **O 195681**

(220) 09.09.2003

(320) 09.09.2003

(511) 16, 35, 41

(540)

highlifestyle

(510) (16) časopisy, tiskoviny periodické i neperiodické; (35) reklama, propagace, inzerce, obchodní a podnikatelské informace; (41) služby nakladatelství a vydavatelství, včetně vydávání časopisů prostřednictvím internetu.

(730) **SPORT- PRESS, spol. s r.o.**, U Zahradek 135, Praha 10, Česká republika

(210) **O 195682**

(220) 09.09.2003

(320) 09.09.2003

(511) 16, 25, 28

(540)

SOXISIX

(510) (16) reklamní předměty zařazené v této třídě; (25) oděvy, obuv, kloboučnické zboží; (28) nářadí pro sporty a různé hry zařazené v této třídě.

(730) **Miroslav Kreis**, Kaplířova 2, Plzeň, Česká republika

(210) **O 195683**

(220) 09.09.2003

(320) 09.09.2003

(511) 1

(540)

NEXXSTAR

(510) (1) syntetické plastické pryskyřice, užívané k další výrobě předmětů balicí techniky.

(730) **Exxon Mobil Corporation, společnost organizovaná a existující dle práva státu New Jersey**, 5959 Las Colinas Boulevard, Irving, Spojené státy americké, Texas

(740) JUDr. Petr Kalenský, Společná advokátní kancelář Všetečka Zelený Švorčík Kalenský a Partneři, Hájkova 2, Praha 2

(210) **O 195684**

(220) 09.09.2003

(320) 09.09.2003

(511) 12

(540)



(510) (12) motorová vozidla a díly k nim v rámci této třídy.

(730) **DaimlerChrysler Corporation, společnost organizovaná a existující dle práva státu Delaware**, 1000 Chrysler Drive, City of Auburn Hills, Spojené státy americké, Michigan

(740) JUDr. Miloš Všečetka, advokát, Společná advokátní kancelář Všečetka Zelený Švorčík Kalenský a partneři, Hálkova 2, Praha 2

(210) **O 195691**

(220) 10.09.2003

(320) 10.09.2003

(511) 12

(540)

TUCSON

(510) (12) osobní automobily, dodávkové vozy, lehké nákladní vozy (pick-up), víceúčelové dopravní prostředky, sportovní užitková vozidla, autobusy, traktory, nákladní automobily, závodní motorové vozy, kola vozidel, díly a vybavení pro veškeré výše uvedené výrobky, vše zahrnuté ve třídě 12.

(730) **HYUNDAI MOTOR COMPANY**, 231 Yangjae-dong, Seocho-gu, Seoul, Jižní Korea

(740) JUDr. Maisner Martin, advokát, Advokátní kancelář Fiala, Profous, Maisner a spol., V Jámě 1, Praha 1

(210) **O 195703**

(220) 10.09.2003

(320) 10.09.2003

(511) 20, 24, 28

(540)

HILMA

(510) (20) polštáře, příkrývky, podhlavníky; (24) tkaniny a textilní výrobky, které nejsou uvedeny v jiných třídách, pokrývky ložní a ubrusy; (28) hry, hračky, potřeby pro gymnastiku a sport, které nejsou uvedeny v jiných třídách, vánoční ozdoby.

(730) **Hilma Flex s.r.o.**, Na Kocandě 1236/19, Litoměřice, Česká republika(210) **O 195704**

(220) 10.09.2003

(320) 10.09.2003

(511) 43

(540)



(510) (43) restaurace, kavárny, bary, hotelové služby.

(730) **Jiří Bolek**, nám. Republiky 1063, Mladá Boleslav, Česká republika(210) **O 195705**

(220) 10.09.2003

(320) 10.09.2003

(511) 16, 35, 42

(540)

FUNLIFE

(510) (16) papír, lepenka a výrobky z těchto materiálů, které nejsou zařazeny do jiných tříd, tiskárenské výrobky, fotografie, papírenské zboží, plastické obaly (nezařazené do jiných tříd), tiskařské typy, štočky; (35) propagační činnost, reklama, pomoc při řízení obchodní činnosti, obchodní administrativa, kancelářské práce; (42) vědecké a technologické služby a s nimi spojený výzkum a návrhy, průmyslové analýzy a výzkum, návrh a vývoj počítačového hardwaru a softwaru.

(730) **Funlife Trading s.r.o.**, Malostranské nám. 38/24, Praha 1, Česká republika(210) **O 195709**

(220) 10.09.2003

(320) 10.09.2003

(511) 32

(540)

**ONDRÁŠOVKA 1.
MINERÁLNÍ VODA**

(510) (32) minerální vody.

(730) **ONDRÁŠOVKA s.r.o.**, Ondrášov 36, Moravský Beroun, Česká republika(210) **O 195710**

(220) 10.09.2003

(320) 10.09.2003

(511) 9, 35, 38, 41

(540)

Viky

(510) (9) nosiče záznamů nahrané i nenahrané, videokazety nahrané i nenahrané, audiokazety nahrané a nenahrané, CD disky; (35) reklamní, inzertní a propagační činnost, včetně reklamní, inzertní a propagační činnosti prostřednictvím elektronických počítačových sítí, zejména prostřednictvím Internetu, výstavy k obchodním účelům; (38) šíření informací prostřednictvím elektronické, telekomunikační nebo počítačové sítě, zejména Internetu; (41) výchova, zábava, sportovní a kulturní aktivity, pořádání odborných setkání, seminářů a konferencí, pořádání společenských akcí soutěží a estrád, vydavatelství a nakladatelství, vydávání tiskovin v elektronické podobě, nahrávání zvukových nebo obrazově zvukových nosičů záznamů.

(730) **Sanoma Magazines Praha s.r.o.**, Malá Štěpánská 17, Praha 2, Česká republika

(740) JUDr. Rott Vladimír, Rott, Růžička a Guttman, patentová, známková a právní kancelář, Nad Štolou 12, Praha 7

(210) **O 195711**

(220) 10.09.2003

(320) 10.09.2003

(511) 32, 33, 35

(540)

VAJEČNÝ SEN

(510) (32) nealkoholické nápoje všeho druhu, zejména nealkoholické mošty, ovocné a zeleninové šťávy, nektary a výtažky, nealkoholické aperitivy a koktejly, přírodní a sycené minerální, stolní a pramenité vody, včetně vod ochucených, limonády, instantní a koncentrované nápoje, včetně nápojů energetických, koncentráty a sirupy, extrakty, výluhy a jiné přípravky pro přípravu nealkoholických nápojů, včetně jejich příchutí, pivo, sladové pivo, sladové nápoje, výtažky z chmele na výrobu piva, přípravky na výrobu nápojů, zázvorové pivo; (33) alkoholické nápoje všeho druhu, zejména vína, lihoviny a likéry, destilované nápoje, destiláty vinné, ovocné, bylinné, destiláty ušlechtilé a řezané, alkoholické aperitivy a koktejly, koncentráty k přípravě alkoholických nápojů a esence do lihovin, pálenky, alkoholové extrakty; (35)

zprostředkování prodeje a nákupu výrobků v oboru (320) 10.09.2003
alkoholických a nealkoholických nápojů, inzertní a (511) 32, 33, 35
propagační služby, včetně zveřejňování reklamních a (540)

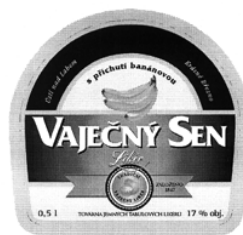

- (730) DRINKS UNION, a.s., Drážďanská 80, Ústí nad
Labem, Česká republika
(740) Mgr. Karlíček Václav, Vinohradská 6, Praha 2

- (510) (32) nealkoholické nápoje všeho druhu, zejména
nealkoholické mošty, ovocné a zeleninové šťávy, nektary
a výtažky, nealkoholické aperitivy a koktejly, přírodní a
sycené minerální, stolní a pramenité vody, včetně vod
ochucených, limonády, instantní a koncentrované nápoje,
včetně nápojů energetických, koncentráty a sirupy,
extrakty, výluhy a jiné přípravky pro přípravu
nealkoholických nápojů, včetně jejich příchutí, pivo,
sladové pivo, sladové nápoje, výtažky z chmele na výrobu
piva, přípravky na výrobu nápojů, závorové pivo; (33)
alkoholické nápoje všeho druhu, zejména vína, lihoviny a
likéry, destilované nápoje, destiláty vinné, ovocné,
bylinné, destiláty ušlechtilé a řezané, alkoholické aperitivy
a koktejly, koncentráty k přípravě alkoholických nápojů a
esence do lihovin, pálenky, alkoholové extrakty; (35)
zprostředkování prodeje a nákupu výrobků v oboru
alkoholických a nealkoholických nápojů, inzertní a
propagační služby, včetně zveřejňování reklamních a
náborových textů a jejich rozšiřování, průzkum a analýza
trhu, zpracování odborných obchodních posudků a studií,
informační servis v oboru obchodu a reklamy, správa
obchodních zájmů třetích osob, obchodní zastoupení
tuzemských a zahraničních firem, poskytování pomoci při
provozování obchodu, včetně zprostředkování obchodních
záležitostí a personalistiky, organizování, zabezpečování a
pořádání propagačních nebo komerčních výstav,
propagačních a reklamních akcí a přehlídek zboží, včetně
distribuce zboží a jeho vzorků k reklamním účelům,
odborná poradenská a konzultační činnost v oboru
obchodu, podnikání, reklamy a propagace.

- (210) O 195712
(220) 10.09.2003
(320) 10.09.2003
(511) 32, 33, 35
(540)



- (510) (32) nealkoholické nápoje všeho druhu, zejména
nealkoholické mošty, ovocné a zeleninové šťávy, nektary
a výtažky, nealkoholické aperitivy a koktejly, přírodní a
sycené minerální, stolní a pramenité vody, včetně vod
ochucených, limonády, instantní a koncentrované nápoje,
včetně nápojů energetických, koncentráty a sirupy,
extrakty, výluhy a jiné přípravky pro přípravu
nealkoholických nápojů, včetně jejich příchutí, pivo,
sladové pivo, sladové nápoje, výtažky z chmele na výrobu
piva, přípravky na výrobu nápojů, závorové pivo; (33)
alkoholické nápoje všeho druhu, zejména vína, lihoviny a
likéry, destilované nápoje, destiláty vinné, ovocné,
bylinné, destiláty ušlechtilé a řezané, alkoholické aperitivy
a koktejly, koncentráty k přípravě alkoholických nápojů a
esence do lihovin, pálenky, alkoholové extrakty; (35)
zprostředkování prodeje a nákupu výrobků v oboru
alkoholických a nealkoholických nápojů, inzertní a
propagační služby, včetně zveřejňování reklamních a
náborových textů a jejich rozšiřování, průzkum a analýza
trhu, zpracování odborných obchodních posudků a studií,
informační servis v oboru obchodu a reklamy, správa
obchodních zájmů třetích osob, obchodní zastoupení
tuzemských a zahraničních firem, poskytování pomoci při
provozování obchodu, včetně zprostředkování obchodních
záležitostí a personalistiky, organizování, zabezpečování a
pořádání propagačních nebo komerčních výstav,
propagačních a reklamních akcí a přehlídek zboží, včetně
distribuce zboží a jeho vzorků k reklamním účelům,
odborná poradenská a konzultační činnost v oboru
obchodu, podnikání, reklamy a propagace.

- (730) DRINKS UNION, a.s., Drážďanská 80, Ústí nad
Labem, Česká republika
(740) Mgr. Karlíček Václav, Vinohradská 6, Praha 2

- (730) DRINKS UNION, a.s., Drážďanská 80, Ústí nad
Labem, Česká republika
(740) Mgr. Karlíček Václav, Vinohradská 6, Praha 2

- (210) O 195714
(220) 10.09.2003
(320) 10.09.2003
(511) 32, 33, 35
(540)

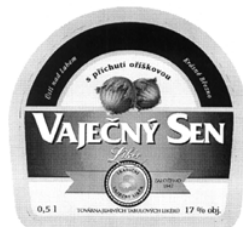

- (510) (32) nealkoholické nápoje všeho druhu, zejména
nealkoholické mošty, ovocné a zeleninové šťávy, nektary
a výtažky, nealkoholické aperitivy a koktejly, přírodní a
sycené minerální, stolní a pramenité vody, včetně vod
ochucených, limonády, instantní a koncentrované nápoje,
včetně nápojů energetických, koncentráty a sirupy,
extrakty, výluhy a jiné přípravky pro přípravu
nealkoholických nápojů, včetně jejich příchutí, pivo,
sladové pivo, sladové nápoje, výtažky z chmele na výrobu
piva, přípravky na výrobu nápojů, závorové pivo; (33)
alkoholické nápoje všeho druhu, zejména vína, lihoviny a

- (210) O 195713
(220) 10.09.2003

likéry, destilované nápoje, destiláty vinné, ovocné, bylinné, destiláty ušlechtilé a řezané, alkoholické aperitivy a koktejly, koncentráty k přípravě alkoholických nápojů a esence do lihovin, pálenky, alkoholové extrakty; (35) zprostředkování prodeje a nákupu výrobků v oboru alkoholických a nealkoholických nápojů, inzertní a propagační služby, včetně zveřejňování reklamních a náborových textů a jejich rozšiřování, průzkum a analýza trhu, zpracování odborných obchodních posudků a studií, informační servis v oboru obchodu a reklamy, správa obchodních zájmů třetích osob, obchodní zastoupení tuzemských a zahraničních firem, poskytování pomoci při provozování obchodu, včetně zprostředkování obchodních záležitostí a personalistiky, organizování, zabezpečování a pořádání propagačních nebo komerčních výstav, propagačních a reklamních akcí a přehlídek zboží, včetně distribuce zboží a jeho vzorků k reklamním účelům, odborná poradenská a konzultační činnost v oboru obchodu, podnikání, reklamy a propagace.

(730) **DRINKS UNION, a.s.**, Drážďanská 80, Ústí nad Labem, Česká republika

(740) Mgr. Karlíček Václav, Vinohradská 6, Praha 2

(210) **O 195715**

(220) 10.09.2003

(320) 10.09.2003

(511) 32, 33, 35

(540)



(510) (32) nealkoholické nápoje všeho druhu, zejména nealkoholické mošty, ovocné a zeleninové šťávy, nektary a výtažky, nealkoholické aperitivy a koktejly, přírodní a sycené minerální, stolní a pramenité vody, včetně vod ochucených, limonády, instantní a koncentrované nápoje, včetně nápojů energetických, koncentráty a sirupy, extrakty, výluhy a jiné přípravky pro přípravu nealkoholických nápojů, včetně jejich příchutí, pivo, sladové pivo, sladové nápoje, výtažky z chmele na výrobu piva, přípravky na výrobu nápojů, zázvorové pivo; (33) alkoholické nápoje všeho druhu, zejména vína, lihoviny a likéry, destilované nápoje, destiláty vinné, ovocné, bylinné, destiláty ušlechtilé a řezané, alkoholické aperitivy a koktejly, koncentráty k přípravě alkoholických nápojů a esence do lihovin, pálenky, alkoholové extrakty; (35) zprostředkování prodeje a nákupu výrobků v oboru alkoholických a nealkoholických nápojů, inzertní a propagační služby, včetně zveřejňování reklamních a náborových textů a jejich rozšiřování, průzkum a analýza trhu, zpracování odborných obchodních posudků a studií, informační servis v oboru obchodu a reklamy, správa obchodních zájmů třetích osob, obchodní zastoupení tuzemských a zahraničních firem, poskytování pomoci při provozování obchodu, včetně zprostředkování obchodních záležitostí a personalistiky, organizování, zabezpečování a pořádání propagačních nebo komerčních výstav, propagačních a reklamních akcí a přehlídek zboží, včetně distribuce zboží a jeho vzorků k reklamním účelům, odborná poradenská a konzultační činnost v oboru obchodu, podnikání, reklamy a propagace.

(730) **DRINKS UNION, a.s.**, Drážďanská 80, Ústí nad Labem, Česká republika

(740) Mgr. Karlíček Václav, Vinohradská 6, Praha 2

(210) **O 195716**

(220) 10.09.2003

(320) 10.09.2003

(511) 32, 33, 35

(540)



(510) (32) nealkoholické nápoje všeho druhu, zejména nealkoholické mošty, ovocné a zeleninové šťávy, nektary a výtažky, nealkoholické aperitivy a koktejly, přírodní a sycené minerální, stolní a pramenité vody, včetně vod ochucených, limonády, instantní a koncentrované nápoje, včetně nápojů energetických, koncentráty a sirupy, extrakty, výluhy a jiné přípravky pro přípravu nealkoholických nápojů, včetně jejich příchutí, pivo, sladové pivo, sladové nápoje, výtažky z chmele na výrobu piva, přípravky na výrobu nápojů, zázvorové pivo; (33) alkoholické nápoje všeho druhu, zejména vína, lihoviny a likéry, destilované nápoje, destiláty vinné, ovocné, bylinné, destiláty ušlechtilé a řezané, alkoholické aperitivy a koktejly, koncentráty k přípravě alkoholických nápojů a esence do lihovin, pálenky, alkoholové extrakty; (35) zprostředkování prodeje a nákupu výrobků v oboru alkoholických a nealkoholických nápojů, inzertní a propagační služby, včetně zveřejňování reklamních a náborových textů a jejich rozšiřování, průzkum a analýza trhu, zpracování odborných obchodních posudků a studií, informační servis v oboru obchodu a reklamy, správa obchodních zájmů třetích osob, obchodní zastoupení tuzemských a zahraničních firem, poskytování pomoci při provozování obchodu, včetně zprostředkování obchodních záležitostí a personalistiky, organizování, zabezpečování a pořádání propagačních nebo komerčních výstav, propagačních a reklamních akcí a přehlídek zboží, včetně distribuce zboží a jeho vzorků k reklamním účelům, odborná poradenská a konzultační činnost v oboru obchodu, podnikání, reklamy a propagace.

(730) **DRINKS UNION a.s.**, Drážďanská 80, Ústí nad Labem, Česká republika

(740) Mgr. Karlíček Václav, Vinohradská 6, Praha 2

(210) **O 195717**

(220) 10.09.2003

(320) 10.09.2003

(511) 32, 33, 35

(540)



(510) (32) nealkoholické nápoje všeho druhu, zejména nealkoholické mošty, ovocné a zeleninové šťávy, nektary a výtažky, nealkoholické aperitivy a koktejly, přírodní a sycené minerální, stolní a pramenité vody, včetně vod

ochucených, limonády, instantní a koncentrované nápoje, včetně nápojů energetických, koncentráty a sirupy, extrakty, výluhy a jiné přípravky pro přípravu nealkoholických nápojů, včetně jejich příchutí, pivo, sladové pivo, sladové nápoje, výtažky z chmele na výrobu piva, přípravky na výrobu nápojů, zázvorové pivo; (33) alkoholické nápoje všeho druhu, zejména vína, lihoviny a likéry, destilované nápoje, destiláty vinné, ovocné, bylinné, destiláty ušlechtilé a řezané, alkoholické aperitivy a koktejly, koncentráty k přípravě alkoholických nápojů a esence do lihovin, pálenky, alkoholové extrakty; (35) zprostředkování prodeje a nákupu výrobků v oboru alkoholických a nealkoholických nápojů, inzertní a propagační služby, včetně zveřejňování reklamních a náborových textů a jejich rozšiřování, průzkum a analýza trhu, zpracování odborných obchodních posudků a studií, informační servis v oboru obchodu a reklamy, správa obchodních zájmů třetích osob, obchodní zastoupení tuzemských a zahraničních firem, poskytování pomoci při provozování obchodu, včetně zprostředkování obchodních záležitostí a personalistiky, organizování, zabezpečování a pořádání propagačních nebo komerčních výstav, propagačních a reklamních akcí a přehlídek zboží, včetně distribuce zboží a jeho vzorků k reklamním účelům, odborná poradenská a konzultační činnost v oboru obchodu, podnikání, reklamy a propagace.

(730) **DRINKS UNION, a.s.**, Drážďanská 80, Ústí nad Labem, Česká republika

(740) Mgr. Karlíček Václav, Vinohradská 6, Praha 2

(210) **O 195721**

(220) 10.09.2003

(320) 10.09.2003

(511) 30

(540)

BONABE

(510) (30) trvanlivé a polotrvanlivé pečivo, jemné pečivo, oplatky, sušenky, keksy, biskvity, vafle, tyčinky, výrobky z obilovin, müsli, koláče, zákusky, dorty, trvanlivé pečivo čokoládové a nečokoládové, piškoty, výrobky ve tř. 30 obsahující kakao a/nebo kávu, mouka a obilné výrobky určené k lidské výživě, kakaové, čokoládové, kávové, oříškové a ovocné náplně a krémy, čokoládové a kakaové polevy, trubičky, suchary, perníky, medovníky, slané pečivo (krekry), cukrovinky, pralinky, fondán, marcipán, pastilky, karamely, plněné koláče, mandlové cukrovinky, kandys jako potrava, obilninové vločky a lupínky, čokoláda, čokoládové a nečokoládové cukrovinky, bonbóny, lízátko, želé, komprimáty, žvýkačky ne pro lékařské účely, zmrzlina, mandlová pasta, jedlé ozdoby na dorty a zákusky, listkové těsto, máslové a tukové těsto, cukrovinky na vánoční stromky, chuťové přísady.

(730) **Pečivárne Lipt. Hrádok s.r.o.**, Liptovská Porúbka 347, Liptovský Hrádok, Slovenská republika

(740) Dipl. Ing. Jiří Chlustina, Unipatent, Jana Masaryka 43-47, Praha 2

(210) **O 195722**

(220) 10.09.2003

(320) 10.09.2003

(511) 30

(540)

OVOBELA

(510) (30) trvanlivé a polotrvanlivé pečivo, jemné pečivo, oplatky, sušenky, keksy, biskvity, vafle, tyčinky, výrobky z obilovin, müsli, koláče, zákusky, dorty, trvanlivé pečivo čokoládové a nečokoládové, piškoty, výrobky ve tř. 30 obsahující kakao a/nebo kávu, mouka a obilné výrobky určené k lidské výživě, kakaové, čokoládové, kávové,

oříškové a ovocné náplně a krémy, čokoládové a kakaové polevy, trubičky, suchary, perníky, medovníky, slané pečivo (krekry), cukrovinky, pralinky, fondán, marcipán, pastilky, karamely, plněné koláče, mandlové cukrovinky, kandys jako potrava, obilninové vločky a lupínky, čokoláda, čokoládové a nečokoládové cukrovinky, bonbóny, lízátko, želé, komprimáty, žvýkačky ne pro lékařské účely, zmrzlina, mandlová pasta, jedlé ozdoby na dorty a zákusky, listkové těsto, máslové a tukové těsto, cukrovinky na vánoční stromky, chuťové přísady.

(730) **Pečivárne Lipt. Hrádok s.r.o.**, Liptovská Porúbka

347, Liptovský Hrádok, Slovenská republika

(740) Dipl. Ing. Jiří Chlustina, Unipatent, Jana Masaryka 43-47, Praha 2

(210) **O 195733**

(220) 11.09.2003

(320) 11.09.2003

(511) 9, 16, 41

(540)



(510) (9) magnetické, optické a jiné nosiče dat, informací, zvukových, obrazových a zvukověobrazových záznamů spadající do tř. 9, publikace v elektronické podobě, on-line dostupné publikace v síti internet, software na nosičích; (16) papír a výrobky z papíru, tiskoviny, periodické a neperiodické publikace, zejména knihy a časopisy, fotografie, plakáty, pohlednice, kalendáře, papírenské zboží; (41) služby vydavatelství a nakladatelství periodických a neperiodických publikací v tištěné i elektronické podobě, služby v oblasti výchovy, vzdělávání a zábavy, poskytování informací pro neobchodní účely, zejména v oblasti veřejného života, kultury, zábavy a sportu.

(590) Barevná

(730) **ČESKÝ RYBÁŘ s. r. o.**, Hany Kvapilové 10, České Budějovice, Česká republika

(740) Ing. Jiří Sedlák, KUDRLIČKA & SEDLÁK, Advokátní, patentová a známková kancelář, Husova 16, České Budějovice

(210) **O 195735**

(220) 11.09.2003

(320) 11.09.2003

(511) 19, 20, 40

(540)

NEFELI

(510) (19) stavební materiály nekovové, lepenka buničitá pro stavby, desky na zdivo nekovové, desky obkladové nekovové, desky vláknité (vlákninové), dřevolepenka pro stavebnictví, parapety, dřevotřískové desky, materiály na bázi dřeva, desky, lišty, hranoly, překližky, povrchově upravené překližky, laťovka, laťovka dýhovaná, dřevotřískové desky dýhované, krájená dýha, sesazenka, lepené středy, překližkové středy; (20) nábytek, náhražky materiálů a náhražky z plastických hmot určené pro výrobu nábytku, lišty dřevěné nábytkové a na rámy obrazů, lemky dekorační z plastických hmot na příhrádky a výkladní skříně, stolní desky, pracovní desky, police, dřevovláknité desky a výrobky z nich, povrchově upravené např. nastříkané dřevovláknité desky, dřevotřískové desky, vrstvená dřevotřísková, materiály na bázi dřeva, čela, parapety, dekorační desky, příslušenství nábytkářské, lepicí

pásky, ohraňovací pásky, záslepky, madla, lišty, lišty krycí, profily, dekory, nábytkové přířezy, laťovka, laťovka dýhovaná, dřevotřískové desky dýhované, krájená dýha, sesazenka, lepené středky, překližkové středky, vše určené pro výrobu nábytku; (40) výroba pilařská, impregnace dřeva, sušení dřeva, zpracování dřeva, lepení dřeva, řezání dřeva, lisování a ohýbání dřeva.

(730) **NEFELI s. r. o.**, Bratislavská 8, Hodonín, Česká republika

(740) Ing. Langhans Jiří, Krajínová 805/7, Třebíč

(210) **O 195736**

(220) 11.09.2003

(320) 11.09.2003

(511) 19, 20, 40

(540)



(510) (19) stavební materiály nekovové, lepenka buničitá pro stavby, desky na zdivo nekovové, desky obkladové nekovové, desky vláknité (vlákninové), dřevolepenka pro stavebnictví, parapety, dřevotřískové desky, materiály na bázi dřeva, desky, lišty, hranoly, překližky, povrchově upravené překližky, laťovka, laťovka dýhovaná, dřevotřískové desky dýhované, krájená dýha, sesazenka, lepené středky, překližkové středky; (20) nábytek, náhražky materiálů a náhražky z plastických hmot určené pro výrobu nábytku, lišty dřevěné nábytkové a na rámy obrazů, lemky dekorační z plastických hmot na příhrádky a výkladní skříně, stolní desky, pracovní desky, police, dřevovláknité desky a výrobky z nich, povrchově upravené např. nastříkané dřevovláknité desky, dřevotřískové desky, vrstvená dřevotřísková, materiály na bázi dřeva, čela, parapety, dekorační desky, příslušenství nábytkářské, lepicí pásky, ohraňovací pásky, záslepky, madla, lišty, lišty krycí, profily, dekory, nábytkové přířezy, laťovka, laťovka dýhovaná, dřevotřískové desky dýhované, krájená dýha, sesazenka, lepené středky, překližkové středky, vše určené pro výrobu nábytku; (40) výroba pilařská, impregnace dřeva, sušení dřeva, zpracování dřeva, lepení dřeva, řezání dřeva, lisování a ohýbání dřeva.

(730) **NEFELI s. r. o.**, Bratislavská 8, Hodonín, Česká republika

(740) Ing. Langhans Jiří, Krajínová 805/7, Třebíč

(210) **O 195737**

(220) 11.09.2003

(320) 11.09.2003

(511) 5, 29, 30, 32

(540)

NUTREL

(510) (5) farmaceutické a veterinární přípravky, hygienické přípravky pro léčebné účely, dietní potraviny, nápoje a látky uzpůsobené pro léčebné a klinické účely, potraviny a složky potravy pro malé děti, kojence a nemocné pro léčebné účely, potraviny a složky potravy pro kojící matky pro léčebné účely, výživové a dietní doplňky, vitamínové přípravky, potravinové minerální přípravky, cukrovinky pro léčebné účely; (29) zelenina (konzervovaná, sušená nebo vařená), ovoce (konzervované, sušené nebo vařené), žampiony (konzervované, sušené nebo vařené), maso, drůbež, zvěřina, ryby a mořské plody, všechny tyto produkty také ve formě výtažků, vývarů, želatin, paštik, konzerv, hotových jídel, mrazených nebo dehydrovaných, džemy, vejce, mléko, smetana, máslo, sýry a jiné potravinové přípravky na bázi mléka, mléčné náhražky, nápoje na bázi mléka, mléčné a smetanové dezerty, jogurty, sojové mléko (mléčná náhražka), přípravky na

bázi sóji, jedlé oleje a tuky, proteinové přípravky pro lidskou spotřebu, nemléčné smetany, salámy, uzeniny, arašidové máslo, polévky, polévkové koncentráty, vývar, polévkové kostky, bujóny; (30) káva, kávové extrakty, kávové přípravky a nápoje, ledová káva, kávové náhražky, výtažky z kávových náhražek, přípravky a nápoje na bázi kávových náhražek, cikorka, čaj, čajové extrakty, přípravky a nápoje na bázi čaje, ledový čaj, sladové přípravky, kakao a kakaové přípravky a nápoje, čokoláda, čokoládové výrobky, čokoládové přípravky a nápoje, cukrovinky, sladkosti, bonbóny, cukr, žvýkačky, přírodní sladidla, pekařské výrobky, chléb, kvasnice, těsto, sušenky, koláče, čajové pečivo, oplatky, karamely, dezerty, pudinky, zmrzliny, vodové zmrzliny, ovocné zmrzliny, mražené sladkosti, mražené koláče, jemné zmrzliny, mražené dezerty, jogurtová zmrzlina, přísady do zmrzliny a/nebo do vodových zmrzlin a/nebo do ovocných zmrzlin a/nebo do mražených sladkostí a/nebo do mražených koláčů a/ nebo do jemné zmrzliny a/nebo do mražených dezertů a/nebo jogurtových zmrzlin, med a medové náhražky, snídaně cereálie, müsli, kukuřičné vločky, cereální tyčinky, cereálie připravené k jídlu, přípravky z cereálií, rýže, těstoviny, nudle, potraviny na bázi rýže, mouky nebo cereálií ve formě hotového jídla, pizzy, sendviče, směsi potravinářského těsta a těsta připraveného k pečení, omáčky, sojová omáčka, kečup, aromatické a koření výrobky do potravin, jedlé koření, salátové dresinky, majonézy, hořčice, ocet; (32) pivo, neperlivá voda, perlivá voda nebo sodová voda, zpracovaná voda, pramenitá voda, minerální voda, ochucená voda, nápoje s ovocnou příchutí a na bázi ovoce, ovocné a zeleninové džusy, nektary, limonády, šerbety, sodovky a jiné nealkoholické nápoje, sirupy, výtažky a esence a jiné přípravky pro výrobu nealkoholických nápojů (kromě esenciálních olejů), mléčné kvašené nápoje, nápoje se sojovým základem, nápoje se sladovým základem, izotonické nápoje.

(730) **Société des Produits Nestlé S. A.**, 1800 Vevey, Švýcarsko

(740) JUDr. Richard Wagner, Advokátní kancelář Pokorný, Wagner & spol., Karolíny Světlé 301/8, Praha 1

(210) **O 195739**

(220) 11.09.2003

(320) 11.09.2003

(511) 7, 12

(540)



(510) (7) katalytické konvertory; (12) motory pro pozemní vozidla.

(730) **TOYOTA JIDOSHA KABUSHIKI KAISHA (TOYOTA MOTOR CORPORATION)**, 1, Toyota-cho, Toyota-shi, Aichi-ken, Japonsko

(740) Patentservis Praha a.s., Jivenská 1273/1, Praha 4

(210) **O 195740**

(220) 11.09.2003

(320) 11.09.2003

(511) 12

(540)

TOYOTA AIGO

(510) (12) auta, díly a součásti k nim spadající do třídy 12.

(730) **TOYOTA JIDOSHA KLABUSHIKI KAISHA (TOYOTA MOTOR CORPORATION)**, 1, Toyota-cho, Toyota-shi, Aichi-ken, Japonsko

(740) Patentservis Praha a.s., Jivenská 1273/1, Praha 4

(210) **O 195741**

(220) 11.09.2003

(320) 11.09.2003

(511) 10

(540)

RPF

(510) (10) ortopedické implantáty kloubů, chirurgické nástroje pro použití při ortopedických procedurách.

(730) **DePuy, Inc.**, 700 Orthopaedic Drive, Warsaw, Spojené státy americké, Indiana

(740) JUDr. Matějka Jan, Advokátní a patentová kancelář Čermák, Hořejš, Myslíl, Národní 32, Praha 1

(210) **O 195766**

(220) 12.09.2003

(320) 12.09.2003

(511) 29, 30, 31, 35

(540)



(510) (29) maso, ryby, drůbež, zvěřina včetně mražených výrobků z nich, masové výtažky, ovoce a zelenina konzervované, mražené, sušené a zavažené, želatina, želé, džemy a kompoty, vejce včetně sušených, mléko a mléčné výrobky, oleje a tuky jedlé; (30) káva, čaj, kakao, cukr, rýže, tapioka, ságo, kávové náhražky, mouka a přípravky z obilnin, chléb, pečivo, cukrovinky, zmrzlina, med, sirup melasový, droždí, prášky do těsta, sůl, hořčice, ocet, nálevy (k ochucení), omáčky na saláty, koření, led pro osvěžení; (31) výrobky zemědělské, zahradnické, lesní a zmi nevedené v jiných třídách, čerstvé ovoce a zelenina, osivo, rostliny a přírodní květiny, krmivo pro zvířata, slad; (35) zprostředkování obchodu s potravinářskými výrobky, potravinářskými surovinami a potravinářskými polotovary.

(590) Barevná

(730) **Cosmina s. r. o.**, Velhartická 217, Praha 18 - Letňany, Česká republika

(740) JUDr. Macák Petr, Advokátní kancelář, Legerova 39, Praha 2

(210) **O 195788**

(220) 12.09.2003

(320) 12.09.2003

(511) 16, 25, 41

(540)

ADAM'S SONS

(510) (16) časopis, reklamní předměty z papíru; (25) oděvy, prádlo; (41) vydavatelská činnost.

(730) **Musilová Markéta**, Vlastějovice 99, okr. KUTNÁ HORA, Česká republika

(210) **O 195789**

(220) 12.09.2003

(320) 12.09.2003

(511) 16, 29, 30, 32, 33, 34, 35, 36, 39, 43

(540)

Jaroslav Hašek

(510) (16) papír a výrobky z papíru, lepenka a kartonážní výrobky, tiskoviny, časopisy, periodika, knihy, výrobky knihařské, kalendáře, pohlednice, fotografie, psací potřeby,

lepidla kancelářská a pro domácnost, tužky, pastely, uhly, štetce, psací stroje, kancelářské potřeby kromě nábytku, školní sešity, skicáky, pastelky, tuhy, guma na mazání, ořezávátka, ořezávátka - strojky, penály, papírové ubrousky, kapesníky a pleny, pytle a sáčky z plastických hmot pro obalovou techniku, papírové obaly, obrazy, omalovánky, obtisky, karty, razítka, typy tiskařské (písmena), tiskařské štočky, kopírovací zařízení (cyklostyly); (29) maso, ryby, drůbež, měkkýši, korýši, zvěřina, masové výtažky, zelenina a ovoce konzervované, sušené, vařené, rosoly, zavařeniny, vejce a výrobky z vajec, mléko, mlékárenské výrobky včetně mléčných nápojů, jedlé oleje a tuky, konzervované potraviny a hotová jídla z masa, ryb, drůbeže, zvěřiny nebo luštěnin, zelenina naložená v octě, želatina jedlá; (30) káva, čaj, kakao, rýže, tapioka, ságo, kávové náhražky, mouka a obilné výrobky určené k lidské výživě, nápoje z kávy, kakaa, čokolády, chléb, suchary, sušenky, jemné pečivo, cukrovinky, bonbony, dražé, zmrzlina, med, sirup z melasy, kvasnice, prášky do pečiva, sůl, pepř, ocet, chuťové omáčky, omáčky obsahující vejce nebo olej, koření, led na chlazení, žvýkačky ne pro lékařské účely, homogenizované potravinářské moučné směsi pro další zpracování; (32) piva, nealkoholická vína, minerální vody, šumivé a jiné nealkoholické nápoje, sirupy a jiné přípravky k zhotovení nápojů, ovocné šťávy a nápoje z ovocných šťáv; (33) alkoholické nápoje (s výjimkou piv) - vína, lihoviny, likéry; (34) tabák v surovém stavu, tabákové výrobky, potřeby pro kuřáky, zápalky, zapalovače kuřácké; (35) zprostředkování obchodních záležitostí; (36) směnářská činnost; (39) provozování cestovní agentury, průvodcovská činnost v oblasti cestovního ruchu, zprostředkování služeb v oblasti cestovního ruchu v rámci této třídy (doprava, organizování cest); (43) hostinská činnost, ubytovací služby.

(730) **Hašek Tour s.r.o.**, Pod Andělkou 152/3, Praha 6, Česká republika

(740) Dipl. Ing. Jiří Chlustina, Unipatent, Jana Masaryka 43-47, Praha 2

(210) **O 195790**

(220) 12.09.2003

(320) 12.09.2003

(511) 35, 39, 43

(540)

Haškova

(510) (35) zprostředkování obchodních záležitostí; (39) provozování cestovní agentury, průvodcovská činnost v oblasti cestovního ruchu, zprostředkování služeb v oblasti cestovního ruchu v rámci této třídy (doprava, organizování cest); (43) hostinská činnost, ubytovací služby.

(730) **Hašek Tour s.r.o.**, Pod Andělkou 152/3, Praha 6, Česká republika

(740) Dipl. Ing. Jiří Chlustina, Unipatent, Jana Masaryka 43-47, Praha 2

(210) **O 195791**

(220) 12.09.2003

(320) 12.09.2003

(511) 35, 39, 43

(540)

Haškův

(510) (35) zprostředkování obchodních záležitostí; (39) provozování cestovní agentury, průvodcovská činnost v oblasti cestovního ruchu, zprostředkování služeb v oblasti cestovního ruchu v rámci této třídy (doprava, organizování cest); (43) hostinská činnost, ubytovací služby.

- (730) **Hašek Tour s.r.o.**, Pod Andělkou 152/3, Praha 6, Česká republika
 (740) Dipl. Ing. Jirí Chlustina, Unipatent, Jana Masaryka 43-47, Praha 2

- (320) 15.09.2003
 (511) 41, 44
 (540)



- (210) **O 195794**
 (220) 12.09.2003
 (320) 12.09.2003
 (511) 35, 41
 (540)



- (510) (41) provozování tělovýchovných a sportovních zařízení včetně zařízení sloužících regeneraci a rekondici, provozování sauny; (44) masérské služby, poskytování služeb pro osobní hygienu a služeb souvisejících s péčí o vzhled osob.
 (730) **TECHNICKÉ SLUŽBY MĚSTA MOSTU, A.S.**, Dělnická 164, Most - Velebudice, Česká republika

- (510) (35) mezinárodní veletrhy kosmetiky a kadeřnictví, propagační činnost; (41) výchova, školení, sportovní a kulturní aktivity, pořádání odborných soutěží, kulturních nebo vzdělávacích výstav, odborné soutěže v rámci veletrhů kosmetiky a kadeřnictví.
 (730) **EXPONA, s.r.o.**, Smaragdová 322, Praha 5, Česká republika

- (210) **O 195805**
 (220) 15.09.2003
 (320) 15.09.2003
 (511) 7, 12, 37
 (540)



- (210) **O 195795**
 (220) 12.09.2003
 (320) 12.09.2003
 (511) 35, 41
 (540)



- (510) (7) stavební stroje; (12) automobily; (37) provádění staveb, jejich změn a odstraňování.
 (730) **Ing. Junek Vladislav**, Zborovská 1931, Chomutov, Česká republika

- (510) (35) mezinárodní veletrhy kosmetiky a kadeřnictví, propagační činnost; (41) výchova, školení, sportovní a kulturní aktivity, pořádání odborných soutěží, kulturních a vzdělávacích výstav, odborné soutěže v rámci veletrhů kosmetiky a kadeřnictví.
 (730) **EXPONA, s.r.o.**, Smaragdová 322, Praha 5, Česká republika

- (210) **O 195807**
 (220) 15.09.2003
 (320) 15.09.2003
 (511) 31, 32
 (540)

Klimo - WELLNESS

- (510) (31) slad; (32) pivo a nealkoholické nápoje.
 (730) **KLIMO s.r.o.**, Puškinova 135/4, Klatovy, Česká republika
 (740) Koňák Antonín, K.Čapka 808, Milevsko

- (210) **O 195803**
 (220) 15.09.2003
 (320) 15.09.2003
 (511) 35, 36, 41
 (540)



- (210) **O 195808**
 (220) 15.09.2003
 (320) 15.09.2003
 (511) 31, 32
 (540)

Klimo - dětská voda

- (510) (31) slad; (32) nealkoholické nápoje.
 (730) **KLIMO s.r.o.**, Puškinova 135/4, Klatovy, Česká republika
 (740) Koňák Antonín, K.Čapka 808, Milevsko

- (510) (35) reklamní a propagační činnost; (36) burzovní makléřství; (41) sportovní aktivity.
 (730) **FK SIAD MOST, a.s.**, Svatopluka Čecha 275, Most, Česká republika

- (210) **O 195810**
 (220) 15.09.2003
 (320) 15.09.2003
 (511) 9, 42

- (210) **O 195804**
 (220) 15.09.2003

(540)



(510) (9) elektrická, elektronická a optickoelektronická čidla, snímače, monitorovací, registrační, řídicí, regulační a kontrolní přístroje a zařízení ve spojení s výkonnými akčními členy a spotřebiči, včetně jejich vzájemného individuálního nebo kombinovaného drátového a/nebo bezdrátového propojení, elektrické, elektronické a optickoelektronické prostředky jako přístroje a zařízení souboru zabezpečovací, řídicí, monitorovací i regulační techniky, určené zejména pro domácnost, pro objekty k podnikání a k poskytování služeb; (42) inženýrská projektová činnost, vývoj a tvorba software pro individuální i komplexní monitorovací, zabezpečovací, kontrolní, regulační a řídicí elektrické i elektronické systémy, určené zejména pro aplikaci v nemovitostech a objektech.

(590) Barevná

(730) **TES, s.r.o.**, Pražská 597, Třebíč, Česká republika

(740) Vojtek Ivan, Kmochova 762, Třebíč

(210) **O 195812**

(220) 15.09.2003

(320) 15.09.2003

(511) 45

(540)



(510) (45) zajištění ochrany majetku a osob, bezpečnostní služba.

(730) **Frömel Petr**, Komenského 31, Boskovice, Česká republika

(740) Ing. Musil Dobroslav, patentová kancelář, Cejl 38, Brno

(210) **O 195814**

(220) 15.09.2003

(320) 15.09.2003

(511) 35, 37, 42

(540)

Jannes
holding s.r.o.

(510) (35) reklamní činnost a marketing, zprostředkování obchodu; (37) provádění staveb, poradenská činnost ve stavebnictví; (42) projektování staveb, architektonické poradenství, inženýrská činnost (odborné posudky).

(730) **JANNES HOLDING S.R.O.**, Štoky 111, Štoky, Česká republika

(210) **O 195925**

(220) 15.09.2003

(320) 15.09.2003

(511) 7, 24

(540)



(510) (7) síta jako součásti strojů; (24) technické tkaniny.

(730) **SÍTOS, a.s.**, Bezová 1658, Praha 4, Česká republika(210) **O 195927**

(220) 16.09.2003

(320) 16.09.2003

(511) 35

(540)



(510) (35) zprostředkování marketingových služeb, průzkum trhu, zprostředkování nákupu a prodeje zboží.

(590) Barevná

(730) **TELEMARKETING PRAGUE a.s.**, Bohušovická 230, Praha 9, Česká republika(210) **O 195929**

(220) 16.09.2003

(320) 16.09.2003

(511) 1, 9, 16, 35, 40, 41

(540)

MDESIGN

(510) (1) chemické přípravky pro použití ve fotografii, filmy citlivé neexponované, papír fotografický, ustalovací roztoky (fotografie), ustalovače (fotografie), vývojky pro fotografii, fotografické emulze, fotografické desky se světlocitlivou vrstvou, fotografické senzibilátory, fotocitlivé desky, fotografická redukční činidla; (9) exponované kinofilmy, sušičky na fotografické snímky - pozitivy, lešticí zařízení na fotografické snímky (pozitivy), agregáty nabíjecí pro elektrické baterie, elektrické baterie (články), fotografické blesky, exponované filmy, fotografické filtry, fotoaparáty, speciální pouzdra na fotografické aparáty, lešticíky na pozitivy pro fotografie, fotokomory, fotolampy do tmných komor, fotometry, lampy do fotokomor, rámečky na diapozitivy, rámovací přístroje na diapozitivy; (16) fotografie, stojany na fotografie, přístroje na lepení fotografií, řezačky na fotografie, papír reklamní; (35) reklama (propagace), kopírování dokumentů, sekretářské služby; (40) vyvolávání fotografických filmů, vyvolávání filmů; (41) fotografování.

(730) **Pišosová Michaela**, Štefánikova 293/3, Hodonín, Česká republika

(740) Mgr. Petrjánoš Marek, Koniklecová 2, Brno

(210) **O 195931**

(220) 16.09.2003

(320) 16.09.2003

(511) 30



(510) (30) přípravek k dochucování pokrmů a k zvýraznění jejich chuti, koření.

(590) Barevná

(730) PĚKNÝ-UNIMEX s.r.o., Trojanova 16, Praha 2, Česká republika

(740) JUDr. Jaromír Tichý, Tichý & Poláček patentoprávní a známková kancelář, Dominikánská 6, Plzeň

(210) O 195933

(220) 16.09.2003

(320) 16.09.2003

(511) 9, 42

(540)



AXIOM TECH

(510) (9) technologický a konstrukční software pro strojírenství; (42) technické činnosti ve strojírenství, tvorba software v oblasti strojírenství, technická a konzultační činnost v oblasti strojírenské konstrukce, technologie, výpočetních metod a programování.

(730) AXIOM TECH s.r.o., Štefánikova 458, Zlín, Česká republika

(740) Ing. Jarmila Loskotová, PROPATENT, K Závětinám 727, Praha 5

(210) O 195935

(220) 16.09.2003

(320) 16.09.2003

(511) 6, 9, 19, 37, 42

(540)



(510) (6) zámečnické kovové výrobky; (9) elektrické přístroje a zařízení v rozsahu této třídy, elektrické rozvaděče, plynové skříně; (19) stavební materiály nekovové, stavební výrobky z betonu, stavební výrobky plastové, stavební výrobky kamenické, vše v rámci této třídy; (37) stavební činnost, montáž, opravy a revize elektrických zařízení a měřících systémů; (42) vývoj, výzkum a projektování elektrických zařízení a měřících systémů.

(590) Barevná

(730) DCK Holoubkov Bohemia a.s., Holoubkov 79, Holoubkov, Česká republika

(740) JUDr. Kupka Miroslav, patentový zástupce, Spalova 2261, Rakovník

(210) O 195937

(220) 16.09.2003

(320) 16.09.2003

(511) 25, 35, 36

(540)

KERBO

(510) (25) oděvy, obuv, kloboučnické zboží, oděvy hotové (konfekce), dámské, dětské, pánské, oděvy spodní svrchní, sportovní; (35) propagační činnost, reklama, pomoc při řízení obchodní činnosti, účetnictví, obchodní administrativa, kancelářské práce; (36) služby nemovitostní, realitní kancelář, reality - správa.

(730) Mučica Michal, Zelené údolí 3820/3, Jablonec nad Nisou, Česká republika

(740) Kolátor Kamil, Lučanská 5, Jablonec nad Nisou

(210) O 195947

(220) 16.09.2003

(320) 16.09.2003

(511) 11, 12, 17, 19, 35, 36, 37, 39, 40

(540)



(510) (11) chladicí přístroje a zařízení, chladicí zařízení a stroje; (12) chladicí vozy, nákladní, dodávkové vozy, přívěsy (tažná zařízení pro vozidla); (17) izolace (prostředky pro tepelnou izolaci), izolační materiály; (19) stavby (hmoty pro nekovové stavby), stavební hmoty (nekovové); (35) služby - poradenství v obchodní činnosti; (36) pronájem nemovitostí, správa nemovitostí; (37) antikorozní nátěry pro vozidla, antikorozní úpravy, nýtování; (39) letecká doprava; (40) galvanizace, pokovování, svařování.

(730) KÖGEL, a.s., Dvořisko 1219, Choceň, Česká republika

(740) Josef Majetič, Na Výsluní 845, Lanškroun

(210) O 195948

(220) 16.09.2003

(320) 16.09.2003

(511) 11, 12, 17, 19, 35, 36, 37, 39, 40

(540)

ORLIČAN

(510) (11) chladicí přístroje a zařízení, chladicí zařízení a stroje; (12) chladicí vozy, nákladní, dodávkové vozy, přívěsy (tažná zařízení pro vozidla); (17) izolace (prostředky pro tepelnou izolaci), izolační materiály; (19) stavby (hmoty pro nekovové stavby), stavební hmoty (nekovové); (35) služby - poradenství v obchodní činnosti; (36) pronájem nemovitostí, správa nemovitostí; (37) antikorozní nátěry pro vozidla, antikorozní úpravy, nýtování; (39) letecká doprava; (40) galvanizace, pokovování, svařování.

(730) KÖGEL, a.s., Dvořisko 1219, Choceň, Česká republika

(740) Josef Majetič, Na Výsluní 845, Lanškroun

(210) O 195949

(220) 16.09.2003

(320) 16.09.2003

(511) 25

(540)

BAD + MAD

(510) (25) oděvy.

(730) Kozlík Lubor, Jilemnického 2226, Pardubice, Česká republika

(210) O 195950

(220) 16.09.2003

(320) 16.09.2003

(511) 25

- (540) **WOODY**
 (510) (25) oděvy.
 (730) **Kozlík Lubor**, Jilemnického 2226, Pardubice, Česká republika

- (210) **O 195954**
 (220) 16.09.2003
 (320) 16.09.2003
 (511) 9, 16, 35, 41
 (540)



- (510) (9) zvukové, obrazové, zvukově obrazové nosiče všeho druhu, nosiče dat, to vše spadající do této třídy; (16) tiskoviny všeho druhu, zejména časopisy, katalogy, propagační materiály, to vše spadající do této třídy, manuály; (35) informační služby v oblasti obchodu a reklamy, poskytování pomoci při provozování obchodu, zprostředkování reklamních, inzertních a propagačních služeb; (41) nakladatelství, vydavatelství, vzdělávací informace, rozhlasové a televizní programy, výchovná a zábavná činnost, informace o činnostech uvedených ve třídě 41.
 (590) Barevná
 (730) **Střížik Petr**, Bystřice pod Lopeníkem 41, Bystřice pod Lopeníkem, Česká republika

- (210) **O 195956**
 (220) 16.09.2003
 (320) 16.09.2003
 (511) 9, 28, 41
 (540)

DEMON STREAK

- (510) (9) stroje a zařízení pro hry, pobavení a rozptýlení, zábavní stroje a zařízení, videohry (stroje a přístroje), herní stroje - všechny výše uvedené výrobky určené pro použití s televizním přijímačem, skříňky, ovládací přístroje, software a soubory umožňující modernizaci a modifikaci a části a příslušenství pro stroje a zařízení pro hry, pobavení a rozptýlení, pro zábavní stroje a zařízení a pro videohry (stroje a přístroje); (28) stroje a zařízení pro hry, pobavení a rozptýlení, zábavní stroje a zařízení, videohry (stroje a přístroje), herní stroje, hrací automaty - s výjimkou výše uvedených výrobků, které jsou určeny pro použití s televizním přijímačem, skříňky, části a příslušenství pro výše uvedené výrobky; (41) zajišťování herních strojů a zařízení, strojů a zařízení pro pobavení a zábavních strojů a zařízení, pronájem herních strojů a zařízení, strojů a zařízení pro pobavení a zábavních strojů a zařízení, poradenské a konzultační služby týkající se herních strojů a zařízení, strojů a zařízení pro pobavení a zábavních strojů a zařízení, provozování herních strojů a zařízení, strojů a zařízení pro pobavení a zábavních strojů a zařízení v provozovněch nebo lokalitách určených k pobavení a zábavě, pořádání soutěží a utkání v hraní her na herních strojích a zařízeních, na strojích a zařízeních pro pobavení a na zábavních strojích a zařízeních, provozování her a zábavních služeb na videu a počítačových systémech, jakož i prostřednictvím Internetu on-line a jiných komunikačních sítí.
 (730) **Red Gaming Limited**, Margaret Street, Ashton-under-Lyne, Velká Británie
 (740) JUDr. Korejzová Zdeňka, KOREJZOVÁ & SPOL. Advokátní a patentová kancelář, Spálená 29, Praha 1

- (210) **O 195959**
 (220) 16.09.2003
 (320) 16.09.2003
 (511) 9, 36
 (540)



- (510) (9) kreditní karty; (36) finanční služby spojené s cenovým zvýhodněním pro zákazníky čerpacích stanic, pohodlným nákupem a mytím aut.
 (730) **Exxon Mobil Corporation, společnost organizovaná a existující dle práva státu New Jersey**, 5959 Las Colinas Boulevard, Irving, Spojené státy americké, New Jersey
 (740) JUDr. Petr Kalenský, Společná advokátní kancelář Všetečka Zelený Švorčík Kalenský a Partneři, Hálkova 2, Praha 2

- (210) **O 195964**
 (220) 16.09.2003
 (320) 16.09.2003
 (511) 3
 (540)

Harper Botanicals

- (510) (3) bylinné a přírodní přípravky pro péči o tělo, vlasy a pokožku spadající do této třídy.
 (730) **Lifestyles International Holdings Corporation**, Lauriston House, Suite 103, Lower Collymore Rock, Barbados
 (740) JUDr. Trojan Oldřich, Advokátní kancelář HOLEC & Partneři, Václavské náměstí 2-4, Praha 1

- (210) **O 195978**
 (220) 17.09.2003
 (320) 17.09.2003
 (511) 3, 21, 35
 (540)



- (510) (3) antistatické přípravky, aviváž, adstringentní přípravky pro kosmetické účely, antistatické přípravky pro použití v domácnosti, apretační přípravky, barviva na vlasy, barvy (kosmetické), přípravky pro bělení prádla, bělicí přípravky (pro kosmetické účely), bělicí a čistící prostředky na kůži, depilační přípravky, dezinfekční mýdla, deodoranty pro osobní potřebu, éterické oleje, přípravky na holení, holicí mýdlo, přípravky na odstraňování vodního kamene, kosmetické výrobky všeho druhu, kolínská voda, koupelové soli, krém na obuv, lak na vlasy, lak na nehty, lešticí přípravky na nábytek, mycí prostředky všeho druhu, mýdla, nehty, odlakovače, pemza, přípravky k čištění, leštění, odmaštění a broušení, prací prostředky všeho druhu, řasy oční umělé a přípravky na řasy, šampony, toaletní prostředky, vody po holení, výrobky voňavkářské, vlasové vody, zubní pasty; (21) hřebeny, mycí houby a jiné toaletní náčiní, pomůcky a látky k čištění neobsažené v jiných třídách včetně košťat, mopů, smetáků, utěrek apod., kartáče a kartáčnický materiál, drátěnky, dávkovače mýdla, papírových ručníků a toaletního papíru, náčiní a

nádobí pro domácnost a kuchyň zařazené v této třídě; (35) provozování sítě obchodů, obchodních středisek, marketů apod., řízení obchodní činnosti sítě obchodů, propagační, reklamní a inzertní činnost, provádění obchodních operací, předvádění zboží, zprostředkování obchodních záležitostí, zprostředkování v oblasti obchodu s výrobky uvedenými v seznamu.

- (730) **Svatopluk Pavlovský**, Potoční 1020/34, Odry, Česká republika
 (740) Ing. Zdeněk Michálek, HM PARTNERS, s. r. o., 28. října 150, Ostrava

- (210) **O 195979**
 (220) 17.09.2003
 (320) 17.09.2003
 (511) 3, 21, 35
 (540)



- (510) (3) antistatické přípravky, aviváž, adstringentní přípravky pro kosmetické účely, antistatické přípravky pro použití v domácnosti, apretační přípravky, barviva na vlasy, barvy (kosmetické), přípravky pro bělení prádla, bělicí přípravky (pro kosmetické účely), bělicí a čistící prostředky na kůži, depilační přípravky, dezinfekční mýdla, deodoranty pro osobní potřebu, éterické oleje, přípravky na holení, holicí mýdlo, přípravky na odstraňování vodního kamene, kosmetické výrobky všeho druhu, kolínská voda, koupelové soli, krém na obuv, lak na vlasy, lak na nehty, leštící přípravky na nábytek, mycí prostředky všeho druhu, mýdla, nehty, odlakovače, pemza, přípravky k čištění, leštění, odmaštění a broušení, prací prostředky všeho druhu, řasy oční umělé a přípravky na řasy, šampony, toaletní prostředky, vody po holení, výrobky voňavkářské, vlasové vody, zubní pasty; (21) hřebeny, mycí houby a jiné toaletní náčiní, pomůcky a látky k čištění neobsažené v jiných třídách včetně košťat, mopů, smetáků, utěrek apod., kartáče a kartáčnický materiál, drátěnky, dávkovače mýdla, papírových ručníků a toaletního papíru, náčiní a nádobí pro domácnost a kuchyň zařazené v této třídě; (35) provozování sítě obchodů, obchodních středisek, marketů apod., řízení obchodní činnosti sítě obchodů, propagační, reklamní a inzertní činnost, provádění obchodních operací, předvádění zboží, zprostředkování obchodních záležitostí, zprostředkování v oblasti obchodu s výrobky uvedenými v seznamu.

- (730) **Svatopluk Pavlovský**, Potoční 1020/34, Odry, Česká republika
 (740) Ing. Zdeněk Michálek, HM PARTNERS, s. r. o., 28. října 150, Ostrava

- (210) **O 195980**
 (220) 17.09.2003
 (320) 17.09.2003
 (511) 7, 10
 (540)



- (510) (7) čerpadla, zejména dávkovací čerpadla, ovládací mechanismy pro stroje, motory a hnací stroje; (10) dávkovače převážně peristaltická.

- (730) **Ing. Jindřich Kouřil**, Mezivodí 2216, Kyjov, Česká republika
 (740) Ing. Zdeněk Michálek, HM PARTNERS, s. r. o., 28. října 150, Ostrava

- (210) **O 195981**
 (220) 17.09.2003
 (320) 17.09.2003
 (511) 17, 37, 42
 (540)



- (510) (17) izolační materiály pro tepelnou a zvukovou izolaci, zejména izolační materiál Climatizer plus, izolační a fasádní obkladový materiál, lamely Vinyl siding; (37) stavební činnost, zejména komplexní zateplování staveb, provádění zateplených odvětraných fasád, zateplení fasád kontaktním způsobem, provádění tepelných a zvukových izolací, montáž garážových vrat, montáž střešních oken, sádkartonářské práce, výstavba podkrovních místností; (42) projektování zateplení staveb včetně tepelně-technických výpočtů.

- (730) **INTEZO Trade s.r.o.**, Nádražní 66, Ostrava, Česká republika
 (740) Ing. Zdeněk Michálek, HM PARTNERS, s. r. o., 28. října 150, Ostrava

- (210) **O 195983**
 (220) 17.09.2003
 (320) 17.09.2003
 (511) 16, 18, 25, 28
 (540)



- (510) (16) papír, lepenka a výrobky z těchto materiálů, které nejsou zařazené do jiných tříd, učební a vyučovací pomůcky s výjimkou přístrojů, plastické obaly nezařazené v jiných třídách; (18) kůže, imitace kůže, výrobky z těchto materiálů, které nejsou zahrnuty do jiných tříd, kufrů a zavazadel, deštníky, slunečníky a hole, biče a sedlářské výrobky; (25) oděvy, obuv, kloboučnické zboží; (28) potřeby pro gymnastiku a sport, které nejsou uvedeny v jiných třídách, hry, hračky.

- (590) Barevná
 (730) **TOPGAL a.s.**, U horní brány 8, Šternberk, Česká republika

- (210) **O 195984**
 (220) 17.09.2003
 (320) 17.09.2003
 (511) 7, 9, 11
 (540)



(510) (7) stroje a obráběcí stroje, motory, části motorů, elektrické stroje a přístroje zařazené v této třídě, spojky a transmissní zařízení, mimo ty, které jsou pro vozidla; (9) přístroje vědecké a laboratorní, přístroje a nástroje pro řízení lodí, měřicí přístroje, elektrické přístroje a nástroje zařazené v této třídě, přístroje a nástroje pro vedení, přepínání, přeměnu akumulací, regulaci nebo řízení elektrického proudu, přístroje pro záznam, převod, reprodukci obrazu nebo zvuku; (11) přístroje pro osvětlení, topení, výrobu páry, pro vaření přístroje chladící, pro sušení, ventilaci, rozvody vody a sanitární zařízení.

(590) Barevná

(730) **MOELLER ELEKTROTECHNIKA s.r.o.**,
Komárovská 2406, Praha 9 - Horní Počernice, Česká republika

(210) **O 195986**

(220) 17.09.2003

(320) 17.09.2003

(511) 34

(540) **GOLDEN STARTER
CLASS**

(510) (34) tabák, doutníky, cigarety, cigarillos.

(730) **A.P.C. spol. s r.o.**, Novoborská 616, Praha 9, Česká republika

(210) **O 195990**

(220) 17.09.2003

(320) 17.09.2003

(511) 18, 24, 27, 35

(540)

Vlámské goblény  Flamish Tapestry

(510) (18) kabelky; (24) ubrusy a polštáře; (27) goblény nástěnné; (35) přeskupování různých výrobků (kromě jejich přepravy) pro třetí osoby za účelem umožnit spotřebitelům, aby si tyto výrobky mohli pohodlně prohlížet a nakupovat.

(730) **PROVIDENT s.r.o.**, Celetná 12/558, Praha 1, Česká republika

(740) JUDr. Petr Santar, advokát, Washingtonova 17, Praha 1

(210) **O 195991**

(220) 17.09.2003

(320) 17.09.2003

(511) 18, 24, 27, 35

(540)

Vlámské goblény  Flamish Tapestry

(510) (18) kabelky; (24) ubrusy a polštáře; (27) goblény nástěnné; (35) přeskupování různých výrobků (kromě jejich přepravy) pro třetí osoby za účelem umožnit spotřebitelům, aby si tyto výrobky mohli pohodlně prohlížet a nakupovat.

(730) **PROVIDENT s.r.o.**, Celetná 12/558, Praha 1, Česká republika

(740) JUDr. Petr Santar, advokát, Washingtonova 17, Praha 1

(210) **O 196017**

(220) 17.09.2003

(320) 17.09.2003

(511) 43

(540)

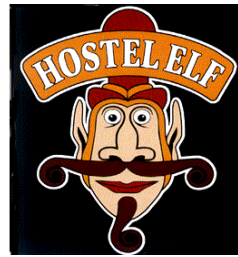

(510) (43) ubytování.

(590) Barevná

(730) **Cíkhartová Šárka**, Skřivánská, Praha 8, Česká republika

(210) **O 196018**

(220) 17.09.2003

(320) 17.09.2003

(511) 42

(540)



(510) (42) certifikace a ověřování kvality výrobků a služeb.

(730) **ORION COMMUNICATIONS, spol. s r. o.**,
Edisonova 86, Praha 10, Česká republika

(210) **O 196019**

(220) 17.09.2003

(320) 17.09.2003

(511) 6, 19, 37

(540)

ALBACO
S.R.O.

(510) (6) kovové stavební materiály, kovové balkónové konstrukce a opláštění, kovové dveřní a okenní rámy, rolety, okenice a žaluzie kovové; (19) stavební materiály nekovové, dveře a okna nekovové, dveřní a okenní rámy nekovové, balkónové výplně nekovové, zasklívací systémy pro balkóny, střešní a fasádové prvky nekovové, skleněné panely, žaluzie, rolety a okenice nekovové, izolační a okenní skla; (37) stavebnictví.

(590) Barevná

(730) **ALBACO s. r. o.**, Jílová 14, Brno, Česká republika

(740) Mgr. Michal Vojáček, Náměstí Míru 15, Praha 2

(210) **O 196020**

(220) 17.09.2003

(320) 17.09.2003

(511) 6, 19, 37

(540)

winflex

(510) (6) kovové stavební materiály, kovové balkónové konstrukce a opláštění, kovové dveřní a okenní rámy, rolety, okenice a žaluzie kovové; (19) stavební materiály nekovové, dveře a okna nekovové, dveřní a okenní rámy nekovové, balkónové výplně nekovové, zasklívací

systémy pro balkóny, střešní a fasádové prvky nekovové, skleněné panely, žaluzie, rolety a okenice nekovové, izolační a okenní skla; (37) stavebnictví.

(590) Barevná

(730) **ALBACO s. r. o.**, Jílová 14, Brno, Česká republika

(740) Mgr. Michal Vojáček, Náměstí Míru 15, Praha 2

(210) **O 196046**

(220) 18.09.2003

(320) 18.09.2003

(511) 36, 37, 39, 42

(540)



(510) (36) služby nemovitostní; (37) stavebnictví, opravy, instalační služby; (39) doprava; (42) technologické služby a s nimi spojené návrhy.

(590) Barevná

(730) **PMS, spol. s r.o.**, Za Bažantnici 51, Poděbrady, Česká republika(210) **O 196021**

(220) 17.09.2003

(320) 17.09.2003

(511) 6, 19, 37

(540)

windoor

(510) (6) kovové stavební materiály, kovové balkónové konstrukce a opláštění, kovové dveřní a okenní rámy, rolety, okenice a žaluzie kovové; (19) stavební materiály nekovové, dveře a okna nekovové, dveřní a okenní rámy nekovové, balkónové výplně nekovové, zasklívací systémy pro balkóny, střešní a fasádové prvky nekovové, skleněné panely, žaluzie, rolety a okenice nekovové, izolační a okenní skla; (37) stavebnictví.

(590) Barevná

(730) **ALBACO s. r. o.**, Jílová 14, Brno, Česká republika

(740) Mgr. Michal Vojáček, Náměstí Míru 15, Praha 2

(210) **O 196050**

(220) 18.09.2003

(320) 18.09.2003

(511) 36, 37, 42

(540)



(510) (36) organizační zabezpečení správy domovního majetku - správa nemovitostí; (37) opravy vyhrazených plynových zařízení, služby údržbářské; (42) inženýrská činnost ve stavebnictví.

(590) Barevná

(730) **Stavební bytové družstvo POKROK**, Kollárova 157/18, Praha 8, Česká republika

(740) JUDr. Milena Valoušková, advokátka, Václavské nám. 21, Praha 1

(210) **O 196022**

(220) 17.09.2003

(320) 17.09.2003

(511) 16, 35, 41

(540)



(510) (16) umělecké předměty zhotovené tiskem, obrazy, grafiky, fotografie; (35) zprostředkovatelská činnost v oblasti obchodu; (41) galerijní činnost, vydavatelská činnost, pořádání vernisáží, zprostředkovatelská činnost v umělecké oblasti.

(730) **Rapin Jan**, Václavská 1526, Roztoky u Prahy, Česká republika(210) **O 196051**

(220) 18.09.2003

(320) 18.09.2003

(511) 35

(540)



(510) (35) zprostředkovatelská činnost v oblasti obchodu.

(590) Barevná

(730) **TEMAMEDICA a.s.**, Jinonická 80, Praha 5, Česká republika(210) **O 196024**

(220) 17.09.2003

(320) 17.09.2003

(511) 16, 35, 41

(540)



(510) (16) tiskoviny, zejména publikace, knihy, časopisy, plakáty, ročenky, kalendáře, fotografie, reklamní a propagační tiskoviny; (35) propagační, inzertní a reklamní činnost, vydávání plakátů, ročenek, reklamních a propagačních tiskovin; (41) vydavatelská a nakladatelská činnost, zejména vydávání publikací, knih, časopisů, kalendářů, fotografií, organizování sportovních soutěží.

(730) **Maršálek Martin**, Herálecká 1580, Praha 4, Česká republika(210) **O 196052**

(220) 18.09.2003

(320) 18.09.2003

(511) 9, 16, 35, 36, 42

(540)



(510) (9) software, databáze, databázové produkty ve tř. 9; (16) uživatelské příručky; (35) obchodní činnost (služby, poradenství v -), činnost organizačních a ekonomických poradců, automatizované zpracování dat, překlad informací do počítačové databáze, systemizace informací do počítačové databáze, vedení kartoték v počítači; (36) správa nemovitostí; (42) tvorba software, počítačové programování, počítačové programy (aktualizace), počítačové programy (instalace), počítačové systémové analýzy, počítačové systémy (tvorba), programy počítačů (údržba), kopírování počítačových programů, obnova počítačových dat (regenerace), pronájem počítačového software, přenos dat nebo dokumentů z fyzických nosičů na elektronické nosiče, převod dat a počítačových programů.

(590) Barevná

(730) **IC Software, s.r.o.**, Zeyerova alej 1225, Praha 6, Česká republika

(740) Advokát JUDr. Roman Majer, fin. a obch. právo, Washingtonova 3, Praha 1

(210) **O 196053**

(220) 18.09.2003

(320) 18.09.2003

(511) 35, 36

(540)



(510) (35) pomoc při řízení obchodní činnosti (poradenství, služby); (36) konzultační služby finanční, konzultační služby nemovitostní (konzultace, poradenství).

(730) **Alphamedia s.r.o.**, Bublíkova 2188/3, Praha 8, Česká republika(210) **O 196054**

(220) 18.09.2003

(320) 18.09.2003

(511) 30, 33, 43

(540)

La Casa Blu

(510) (30) káva, čaj; (33) alkoholické nápoje; (43) hostinská činnost, kavárna, bar, restaurace, penzion.

(730) **Zúñiga Pavlov Jorge**, Bělohorská 149, Praha 6, Česká republika(210) **O 196055**

(220) 18.09.2003

(320) 18.09.2003

(511) 12, 37, 39

(540)



(510) (12) automobily, náhradní díly automobilů v rámci této třídy; (37) opravy a servis automobilů, mytí a čištění automobilů, pronájem lešení, stavba budov, včetně jejich odstraňování; (39) půjčování a pronájem automobilů.

(730) **Dagmar Čechová**, Na křížku 252, Tišice, Česká republika(210) **O 196059**

(220) 18.09.2003

(320) 18.09.2003

(511) 32, 33

(540)

B-light night

(510) (32) piva, minerální vody, šumivé nápoje a jiné nápoje nealkoholické, nápoje a šťávy ovocné, sirupy a jiné přípravky k zhotovení nápojů; (33) alkoholické nápoje (s výjimkou pív).

(730) **Jan Becher - Karlovarská Becherovka, a. s.**, T. G. Masaryka 57, Karlovy Vary, Česká republika

(740) JUDr. Matějka Jan, Advokátní a patentová kancelář Čermák, Hořejš, Myslík, Národní 32, Praha 1

(210) **O 196060**

(220) 18.09.2003

(320) 18.09.2003

(511) 5

(540)

CADEL

(510) (5) farmaceutické, veterinární a hygienické přípravky, dietetické látky upravené pro lékařské účely, potrava pro kojence, náplasti, obvazový materiál, materiály pro plombování zubů, zubolékařský vosk, dezinfekční přípravky, přípravky pro hubení škůdců, fungicidy, herbicidy.

(730) **Pharmacia Enterprises S.A.**, 6, Circuit de la Foire International BP 2507, L-01025 Luxembourg, Lucembursko

(740) JUDr. Otakar Švorčík, Společná advokátní kancelář Všečeka Zelený Švorčík Kalenský a partneři, Hádkova 2, Praha 2

(210) **O 196061**

(220) 18.09.2003

(320) 18.09.2003

(511) 5

(540)

TARGET

(510) (5) farmaceutické, veterinární a hygienické přípravky, dietetické látky upravené pro lékařské účely, potrava pro kojence, náplasti, obvazový materiál, materiály pro plombování zubů, zubolékařský vosk, dezinfekční přípravky, přípravky pro hubení škůdců, fungicidy, herbicidy.

(730) **Pharmacia Enterprises S.A.**, 6, Circuit de la Foire International BP 2507, L-01025 Luxembourg, Lucembursko

(740) JUDr. Otakar Švorčík, Společná advokátní kancelář Všečeka Zelený Švorčík Kalenský a partneři, Hádkova 2, Praha 2

(210) **O 196064**

(220) 19.09.2003

(320) 01.04.2003

(511) 5

BARACLUDE

(510) (5) farmaceutické přípravky pro léčbu a prevenci cukrovky, inkontinence, kardiovaskulárních chorob, nemocí a poruch centrálního nervového systému, mrtvice, rakoviny, zánětů a zánětlivých onemocnění, onemocnění horních cest dýchacích a infekčních nemocí, autoimunitních onemocnění, antibiotika uvedená v mezinárodní třídě 5.

(730) **Bristol-Myers Squibb Company a Delaware Corporation**, 345 Park Avenue, New York, Spojené státy americké, New York

(740) JUDr. Vendlová Gabriela, Ph.D., Baker & McKenzie v. o. s., Klimentská 46, Praha 1

(210) **O 196065**

(220) 19.09.2003

(320) 01.04.2003

(511) 5

BARICLUDE

(510) (5) farmaceutické přípravky pro léčbu a prevenci cukrovky, inkontinence, kardiovaskulárních chorob, nemocí a poruch centrálního nervového systému, mrtvice, rakoviny, zánětů a zánětlivých onemocnění, onemocnění horních cest dýchacích a infekčních nemocí, autoimunitních onemocnění, antibiotika uvedená v mezinárodní třídě 5.

(730) **Bristol-Myers Squibb Company a Delaware Corporation**, 345 Park Avenue, New York, Spojené státy americké, New York

(740) JUDr. Vendlová Gabriela, Ph.D., Baker & McKenzie v. o. s., Klimentská 46, Praha 1

(210) **O 196066**

(220) 19.09.2003

(320) 01.04.2003

(511) 5

BIRCLUDE

(510) (5) farmaceutické přípravky pro léčbu a prevenci cukrovky, inkontinence, kardiovaskulárních chorob, nemocí a poruch centrálního nervového systému, mrtvice, rakoviny, zánětů a zánětlivých onemocnění, onemocnění horních cest dýchacích a infekčních nemocí, autoimunitních onemocnění, antibiotika uvedená v mezinárodní třídě 5.

(730) **Bristol-Myers Squibb Company a Delaware Corporation**, 345 Park Avenue, New York, Spojené státy americké, New York

(740) JUDr. Vendlová Gabriela, Ph.D., Baker & McKenzie v. o. s., Klimentská 46, Praha 1

(210) **O 196067**

(220) 19.09.2003

(320) 01.04.2003

(511) 5

BIRACLUDE

(510) (5) farmaceutické přípravky pro léčbu a prevenci cukrovky, inkontinence, kardiovaskulárních chorob, nemocí a poruch centrálního nervového systému, mrtvice, rakoviny, zánětů a zánětlivých onemocnění, onemocnění horních cest dýchacích a infekčních nemocí, autoimunitních onemocnění, antibiotika uvedená v mezinárodní třídě 5.

(730) **Bristol-Myers Squibb Company a Delaware**

Corporation, 345 Park Avenue, New York, Spojené státy americké, New York

(740) JUDr. Vendlová Gabriela, Ph.D., Baker & McKenzie v. o. s., Klimentská 46, Praha 1

(210) **O 196069**

(220) 19.09.2003

(320) 28.04.2003

(511) 5

(540)

BIRCLUDA

(510) (5) farmaceutické přípravky pro léčbu a prevenci cukrovky, inkontinence, kardiovaskulárních chorob, nemocí a poruch centrálního nervového systému, mrtvice, rakoviny, zánětů a zánětlivých onemocnění, onemocnění horních cest dýchacích a infekčních nemocí, autoimunitních onemocnění, antibiotika uvedená v mezinárodní třídě 5.

(730) **Bristol-Myers Squibb Company a Delaware Corporation**, 345 Park Avenue, New York, Spojené státy americké, New York

(740) JUDr. Vendlová Gabriela, Ph.D., Baker & McKenzie v. o. s., Klimentská 46, Praha 1

(210) **O 196072**

(220) 19.09.2003

(320) 19.09.2003

(511) 3, 5, 30

(540)

flatulin

(510) (3) výrobky kosmetické a voňavkářské, bylinné kosmetické přípravky, mýdla, včetně mýdel medicínálních, parfumerie, vonné oleje, krémy, pleťová mléka, gely, emulze, vody a deodoranty pro osobní potřebu, toaletní přípravky, vlasové a ústní vody, pasty, prášky a vodičky pro čištění a ošetřování zubů a dutiny ústní, vše pro neléčebné účely, šampony tělové i vlasové, prostředky pro mytí a ošetřování rukou a vlasů, například kondicionéry, pomády, tužidla, spreje, laky, prostředky pro ošetřování pokožky, například krémy na a po opalování, masážní krémy a emulze, regenerační krémy a vody; (5) léčiva a lékárnické výrobky a přípravky, farmaceutické a parafarmaceutické přípravky humánní a veterinární, repelentní přípravky, bylinné čaje pro léčebné účely, výrobky diabetické, dietické a potravinové doplňky v tuhém i tekutém stavu - například kapky, tablety, kapsle a tobolky pro posílení imunity organismu, vše pro léčebné účely, vitamínové přípravky, přírodní léčivé přípravky, například léčivé byliny a jejich výtažky, masti, krémy, gely a balzámy s léčivými a hojivými účinky, speciální sirupy a žvýkačky pro lékařské a farmaceutické účely, kosmetické výrobky a přípravky s hojivými účinky, oleje pro lékařské účely, přípravky pro ošetřování zubů a dutiny ústní pro léčebné účely; (30) čaje včetně ledového a přípravky na výrobu čaje, glukóza pro výživu, med, nápoje čokoládové, kávové a kakaové a přípravky na jejich výrobu, obilné vločky a jiné obilné výrobky určené k lidské výživě v rámci této třídy, potravinové doplňky pro neléčebné účely v rámci této třídy, potraviny s výjimkou esencí a éterických olejů, propolis a včelí kašička pro lidskou spotřebu, žvýkačky.

(730) **ALTERMED s.r.o.**, Hněvotínská 711/56, Olomouc, Česká republika

(210) **O 196073**

(220) 19.09.2003

(320) 19.09.2003

(511) 3, 5, 35

(540)

clinimed

(510) (3) výrobky kosmetické a voňavkářské, bylinné kosmetické přípravky, mýdla, včetně mýdel medicínálních, parfumerie, vonné oleje, krémy, pleťová mléka, gely, emulze, vody a deodoranty pro osobní potřebu, toaletní přípravky, vlasové a ústní vody, pasty, prášky a vodičky pro čištění a ošetřování zubů a dutiny ústní, vše pro neléčebné účely, šampony tělové i vlasové, prostředky pro mytí a ošetřování rukou a vlasů, například kondicionéry, pomády, tužidla, spreje, laky, prostředky pro ošetřování pokožky, například krémy na a po opalování, masážní krémy a emulze, regenerační krémy a vody; (5) léčiva a lékárnické výrobky a přípravky, farmaceutické a parafarmaceutické přípravky humánní a veterinární, repelentní přípravky, bylinné čaje pro léčebné účely, výrobky diabetické, dietetické a potravinové doplňky v tuhém i tekutém stavu - například kapky, tablety, kapsle a tobolky pro posílení imunity organismu, vše pro léčebné účely, vitamínové přípravky, přírodní léčivé přípravky, například léčivé byliny a jejich výtažky, masti, krémy, gely a balzámy s léčivými a hojivými účinky, speciální sirupy a žvýkačky pro lékařské a farmaceutické účely, kosmetické výrobky a přípravky s hojivými účinky, oleje pro lékařské účely, přípravky pro ošetřování zubů a dutiny ústní pro léčebné účely; (35) obchodní zprostředkovatelská činnost s uvedenými výrobky.

(730) **ALTERMED s.r.o.**, Hněvotínská 711/56, Olomouc, Česká republika

(210) **O 196074**

(220) 19.09.2003

(320) 19.09.2003

(511) 3, 5, 35

(540)

muskusan

(510) (3) výrobky kosmetické a voňavkářské, bylinné kosmetické přípravky, mýdla, včetně mýdel medicínálních, parfumerie, vonné oleje, krémy, pleťová mléka, gely, emulze, vody a deodoranty pro osobní potřebu, toaletní přípravky, vlasové a ústní vody, pasty, prášky a vodičky pro čištění a ošetřování zubů a dutiny ústní, vše pro neléčebné účely, šampony tělové i vlasové, prostředky pro mytí a ošetřování rukou a vlasů, například kondicionéry, pomády, tužidla, spreje, laky, prostředky pro ošetřování pokožky, například krémy na a po opalování, masážní krémy a emulze, regenerační krémy a vody; (5) léčiva a lékárnické výrobky a přípravky, farmaceutické a parafarmaceutické přípravky humánní a veterinární, repelentní přípravky, bylinné čaje pro léčebné účely, výrobky diabetické, dietetické a potravinové doplňky v tuhém i tekutém stavu - například kapky, tablety, kapsle a tobolky pro posílení imunity organismu, vše pro léčebné účely, vitamínové přípravky, přírodní léčivé přípravky, například léčivé byliny a jejich výtažky, masti, krémy, gely a balzámy s léčivými a hojivými účinky, speciální sirupy a žvýkačky pro lékařské a farmaceutické účely, kosmetické výrobky a přípravky s hojivými účinky, oleje pro lékařské účely, přípravky pro ošetřování zubů a dutiny ústní pro léčebné účely; (35) obchodní zprostředkovatelská činnost s uvedenými výrobky.

(730) **ALTERMED s.r.o.**, Hněvotínská 711/56, Olomouc, Česká republika

(210) **O 196075**

(220) 19.09.2003

(320) 19.09.2003

(511) 3, 5, 35

(540)

clinima

(510) (3) výrobky kosmetické a voňavkářské, bylinné kosmetické přípravky, mýdla, včetně mýdel medicínálních, parfumerie, vonné oleje, krémy, pleťová mléka, gely, emulze, vody a deodoranty pro osobní potřebu, toaletní přípravky, vlasové a ústní vody, pasty, prášky a vodičky pro čištění a ošetřování zubů a dutiny ústní, vše pro neléčebné účely, šampony tělové i vlasové, prostředky pro mytí a ošetřování rukou a vlasů, například kondicionéry, pomády, tužidla, spreje, laky, prostředky pro ošetřování pokožky, například krémy na a po opalování, masážní krémy a emulze, regenerační krémy a vody; (5) léčiva a lékárnické výrobky a přípravky, farmaceutické a parafarmaceutické přípravky humánní a veterinární, repelentní přípravky, bylinné čaje pro léčebné účely, výrobky diabetické, dietetické a potravinové doplňky v tuhém i tekutém stavu - například kapky, tablety, kapsle a tobolky pro posílení imunity organismu, vše pro léčebné účely, vitamínové přípravky, přírodní léčivé přípravky, například léčivé byliny a jejich výtažky, masti, krémy, gely a balzámy s léčivými a hojivými účinky, speciální sirupy a žvýkačky pro lékařské a farmaceutické účely, kosmetické výrobky a přípravky s hojivými účinky, oleje pro lékařské účely, přípravky pro ošetřování zubů a dutiny ústní pro léčebné účely; (35) obchodní zprostředkovatelská činnost s uvedenými výrobky.

(730) **ALTERMED s.r.o.**, Hněvotínská 711/56, Olomouc, Česká republika

(210) **O 196077**

(220) 19.09.2003

(320) 19.09.2003

(511) 6, 9, 19, 37, 42

(540)



(510) (6) zámečnické kovové potřeby; (9) přístroje a nástroje pro vedení, přepínání, přeměnu, akumulaci, regulaci nebo řízení elektrického proudu, elektrické rozvaděče, plynoměrná zařízení a přístroje, elektrické přístroje a zařízení spadající do této třídy; (19) stavební materiály nekovové - výrobky z betonu, stavební výrobky plastové, stavební výrobky kamenické; (37) stavební činnost, montáž, opravy a revize elektrických zařízení a měřicích systémů; (42) vývoj, výzkum a projektování elektrických zařízení a měřicích systémů.

(590) Barevná

(730) **DCK Holoubkov Bohemia, a.s.**, Holoubkov 79, Holoubkov, Česká republika

(740) JUDr. Kupka Miroslav, patentový zástupce, Spalova 2261, Rakovník

(210) **O 196079**

(220) 19.09.2003

(320) 19.09.2003

(511) 9, 16, 41

(540)



- (510) (9) nahrané nosiče zvukového záznamu, nosiče pro reprodukci obrazu; (16) tiskárenské výrobky; (41) vydavatelství a nakladatelství, vydavatelství nahraných nosičů zvukového záznamu, vydavatelství pro nosiče reprodukci obrazu.
- (730) **Gössel Gabriel**, Hroznová 5, Praha 5, Česká republika
- (740) JUDr. Studený Oldřich, Komunardů 36, Praha 7

(210) **O 196082**

- (220) 19.09.2003
(320) 19.09.2003
(511) 35
(540)



- (510) (35) propagační činnost, reklama.
- (590) Barevná
- (730) **W & P, reklamní agentura, spol. s r.o.**, Rokycanská 62, Plzeň, Česká republika
- (740) Mgr. Milada Škvainová, advokát, Koperníkova 21, Plzeň

(210) **O 196083**

- (220) 19.09.2003
(320) 19.09.2003
(511) 35
(540)



- (510) (35) propagační činnost, reklama.
- (590) Barevná
- (730) **W & P, reklamní agentura, spol. s r.o.**, Rokycanská 62, Plzeň, Česká republika
- (740) Mgr. Milada Škvainová, advokát, Koperníkova 21, Plzeň

(210) **O 196094**

- (220) 19.09.2003
(320) 19.09.2003
(511) 16, 35, 41
(540)



- (510) (16) nosiče informací v rozsahu této třídy, tiskoviny všeho druhu, periodické a neperiodické publikace; (35) inzertní, reklamní a propagační činnost, poskytování pomoci při provozu obchodu, zprostředkovatelská činnost v oblasti obchodu, marketing; (41) vydavatelská činnost.
- (730) **INFORM PRESS s.r.o.**, Lipová 1444/20, Praha 2, Česká republika
- (740) Rudolf Darník, patentový zástupce, Jupiterova 1186/10, Praha 10 - Uhřetěves

(210) **O 196101**

- (220) 19.09.2003
(320) 19.09.2003
(511) 9, 16, 35, 36, 38, 42
(540)



- (510) (9) disky magnetické, disky pružné, disky kompaktní (audio-video), disky nahrané, disky optické, elektronické publikace (s možností stažení), hologramy, magnetické karty, magnetické nosiče dat, magnetické pásky, nosiče dat optické, nosiče zvukových nahrávek, optické disky kompaktní CD-ROMy, nahraný počítačový software, elektronické oznamovací tabule; (16) alba, brožury, časopisy, etikety (kromě textilních), formuláře, fotografie, grafické reprodukce, grafiky, katalogy, knihy, knihy brožované, litografie, manuály, mapy, noviny, obrazy, obtisky, paragony, periodika, plakáty, plány, pohlednice, prospekty, příručky, publikace, ročenky, rytiny, samolepky (papírnické výrobky), tikety papírové, tiskopisy, tiskoviny, výrobky papírenské v rámci této třídy; (35) ekonomické prognózy, informace obchodní a/nebo podnikatelské, komerční informační kanceláře, marketingové studie, pomoc při řízení obchodu, obchodní a/nebo podnikatelský průzkum, obchodní reklama, systemizace informací do databází, překlad informací do databází, odborné obchodní poradenství, předvádění zboží, reklama, styk s veřejností, zpracování textů; (36) finanční služby, pojišťování, poradenství v oblasti pojištění; (38) přenos zpráv a obrazových informací pomocí počítačů, poskytování uživatelského přístupu ke globální počítačové síti, poskytování telekomunikačních připojení ke globální počítačové síti; (42) architektura, architektonické poradenství, tvorba software, údržba počítačových programů, pronájem software, aktualizace software, poradenství v oblasti počítačového hardware, expertizy v oblasti architektury bydlení.

- (590) Barevná
- (730) **Media Online, s.r.o.**, Morávková 1254/18, Praha 10, Česká republika
- (740) Ing. Vithous Roman, Pavlíkova 605/12, Praha 4

(210) **O 196123**

- (220) 22.09.2003
(320) 22.09.2003
(511) 5
(540)

KIVEX

- (510) (5) farmaceutické přípravky a substance, zejména protivirové.
- (730) **SmithKline Beecham p.l.c.**, 980 Great West Road, Brentford, Middlesex TW8 9GS, Velká Británie
- (740) JUDr. Korejzová Zdeňka, KOREJZOVÁ & SPOL. Advokátní a patentová kancelář, Spálená 29, Praha 1

(210) **O 196125**

- (220) 22.09.2003

(320) 22.09.2003

(511) 2, 16

(540)

PIRANHA
LASER LINE

(510) (2) barvy tiskařské, tonerové náplně pro tiskárny a kopírovací přístroje, tonery pro kopírovací stroje a zařízení; (16) barvicí pásy do psacích strojů, cívky na barvicí pásy, inkousty, pásy barvicí do tiskáren k počítačům, pásy do psacích strojů.

(590) Barevná

(730) **COMP'S, spol. s r.o.**, Husova 539, Smržovka, Česká republika

(210) **O 196144**

(220) 22.09.2003

(320) 22.09.2003

(511) 16, 18, 25

(540)

I ♥ Rain

(510) (16) papír a výrobky z papíru, tiskoviny všeho druhu, kupř. reklamní a propagační materiály, informační produkty na papírových nosičích; (18) deštníky a slunečníky všeho druhu a velikostí, hole, kufry a zavazadla, brašny, tašky, kabelky, batohy, peněženky, výrobky z kůže a náhražek kůže, přívěsky z kůže a náhražek kůže, kůže; (25) pláštěnky - kupř. pláštěnky plastové, impregnované, boty, střevíce, holiny, galoše, oděvy včetně oděvů z kůže a náhražek kůže, konfekční výrobky, oděvní doplňky zejména šály, šátky, čepice, klobouky, rukavice, plédy, pásy, prádlo, sportovní oděvy, kloboučnické zboží.

(730) **Švihelová Martina**, Španielova 1294, Praha 6, Česká republika

(210) **O 196146**

(220) 22.09.2003

(320) 22.09.2003

(511) 34

(540)

SONOMA



(510) (34) plyn do zapalovačů doutníků, papíry absorpční do dýmek, papír cigaretový, zapalovače pro kuřáky, tabatěrky, bloky cigaretového papíru, skříňky na doutníky se zvlhčovačem, krabičky na zápalky (ne z drahých kovů), křesadla, odřezávače doutníků, cigaretové špičky (ne z drahých kovů), doutníkové špičky (ne z drahých kovů), náustky pro cigaretové špičky (ne z drahých kovů), náustky z jantaru na doutníky a cigaretové špičky, popelníky (ne z drahých kovů), plivátka pro uživatele tabáku, stojany na dýmky, čističe dýmek, cigarety, cigarety s obsahem tabákových náhražek (bez léčebného účinku), cigarillos, doutníky, dózy na tabák (ne z drahých kovů),

držáky na zápalky (ne z drahých kovů), zápalky, tabák, žvýkací tabák, šňupavý tabák, tabatěrky (ne z drahých kovů), byliny na kouření, dýmky, kapesní strojky na plnění cigaret, cigaretové filtry, cigaretové špičky, pouzdra na cigarety (ne z drahých kovů), pouzdra na doutníky (ne z drahých kovů).

(730) **Commonwealth Brands, Inc. a Kentucky corporation**, 2200 Lapsley Lane, Bowling Green, Spojené státy americké, Kentucky

(740) Patentservis Praha a.s., Jivenská 1273/1, Praha 4

(210) **O 196147**

(220) 22.09.2003

(320) 22.09.2003

(511) 8

(540)

HONITON

(510) (8) regulovatelné klíče, zavřené klíče, stavitelné klíče, otevřené klíče, řehačkové klíče, nástřčné klíče, adaptéry pro břitové destičky pro ruční nástroje, břitové destičky, vše ruční nástroje, brusné kotouče - části ručního nářadí, brusné kameny - ruční nástroje.

(730) **HONITON INDUSTRIES INC.**, No.4, Lane 326, Peng Yi Rd., Tai - Ping City, Taichung Hsien, Taiwan

(740) **JUDr. Matějka Jan**, Advokátní a patentová kancelář Čermák, Hořejš, Myslík, Národní 32, Praha 1

(210) **O 196151**

(220) 22.09.2003

(320) 22.09.2003

(511) 9, 16, 41

(540)



(510) (9) nosiče záznamů magnetické a optické; (16) tiskoviny; (41) vydavatelství a půjčování nosičů a tiskovin.

(590) Barevná

(730) **PhDr. Jindřiška Nováková**, AUDIOSTORY, Zelenky Hajskeho 1826/1, Praha 3, Česká republika

(210) **O 196161**

(220) 22.09.2003

(320) 22.09.2003

(511) 35, 36, 37, 38, 39, 41, 43, 44

(540)



(510) (35) dodavatelské služby pro třetí osoby (nákup výrobků a služeb pro jiné podniky), správa hotelů, obchodní reklama (pro třetí osoby), organizování výstav (komerčních nebo reklamních), pořádání veletrhů pro obchodní a reklamní účely, předvádění (služby modelek) pro reklamní účely a

podporu prodeje, předvádění zboží, sekretářské služby, telefonní služby (vzkazy, dotazy); (36) úschova cenností, kanceláře ubytovací, vedení nájemních, činžovních domů, správa nemovitostí, ověřování šeků, směřování peněz, správa majetku; (37) čištění, praní, mandlování, žehlení prádla; (38) komunikace telefonní, směrovací a spojovací služby pro telekomunikace, telefonické služby, komunikace pomocí telefonů, informace o telekomunikacích; (39) parkovací služby, rezervace (v cestování), rezervace (v dopravě), rezervace místenek; (41) informace o možnostech rekreace, informace o možnostech rozptýlení, organizování a vedení kolokvií, organizování a vedení konferencí, organizování a vedení kongresů, noční kluby, organizování a vedení seminářů, organizování a vedení sympozií, organizování kulturních nebo vzdělávacích výstav, plánování a organizování večírků, pořádání a řízení pracovních setkání (školení), pořádání soutěží krásy, předprodej vstupenek, služby pro oddech a rekreaci, zábava, organizování živých vystoupení; (43) automaty (rychlé občerstvení), bary, hotelové služby v rámci této třídy, hotely (rezervace), kavárny, poskytování přechodného ubytování, přechodné ubytování (rezervace), restaurace, restaurace (samoobslužné), ubytovací služby (hotely, penziony); (44) aromaterapeutické služby, lázně (parní), manikúra, masáže.

(590) Barevná

(730) **Hotel "Paříž" Praha, a.s.**, U Obecního domu 1/1080, Praha 1, Česká republika(210) **O 196162**

(220) 22.09.2003

(320) 22.09.2003

(511) 35, 36, 37, 38, 39, 41, 43, 44

(540)



(510) (35) dodavatelské služby pro třetí osoby (nákup výrobků a služeb pro jiné podniky), správa hotelů, obchodní reklama (pro třetí osoby), organizování výstav (komerčních nebo reklamních), pořádání veletrhů pro obchodní a reklamní účely, předvádění (služby modelek) pro reklamní účely a podporu prodeje, předvádění zboží, sekretářské služby, telefonní služby (vzkazy, dotazy); (36) úschova cenností, kanceláře ubytovací, vedení nájemních, činžovních domů, správa nemovitostí, ověřování šeků, směřování peněz, správa majetku; (37) čištění, praní, mandlování, žehlení prádla; (38) komunikace telefonní, směrovací a spojovací služby pro telekomunikace, telefonické služby, komunikace pomocí telefonů, informace o telekomunikacích; (39) parkovací služby, rezervace (v cestování), rezervace (v dopravě), rezervace místenek; (41) informace o možnostech rekreace, informace o možnostech rozptýlení, organizování a vedení kolokvií, organizování a vedení konferencí, organizování a vedení kongresů, noční kluby, organizování a vedení seminářů, organizování a vedení sympozií, organizování kulturních nebo vzdělávacích výstav, plánování a organizování večírků, pořádání a řízení pracovních setkání (školení), pořádání soutěží krásy, předprodej vstupenek, služby pro oddech a rekreaci, zábava, organizování živých vystoupení; (43) automaty (rychlé občerstvení), bary, hotelové služby v rámci této třídy, hotely (rezervace), kavárny, poskytování přechodného ubytování, přechodné ubytování (rezervace), restaurace,

restaurace (samoobslužné), ubytovací služby (hotely, penziony); (44) aromaterapeutické služby, lázně (parní), manikúra, masáže.

(590) Barevná

(730) **Hotel "Paříž" Praha, a.s.**, U Obecního domu 1/1080, Praha 1, Česká republika(210) **O 196163**

(220) 22.09.2003

(320) 22.09.2003

(511) 35, 36, 41

(540)

OČI, KTERÉ VIDÍ VÍC

(510) (35) analýzy nákladů a cen, vyhledávání dat v počítačových souborech pro třetí osoby, posuzování provozu a racionalizace práce, ekonomické prognózy, obchodní nebo podnikatelské informace, obchodní průzkum, průzkum trhu, inzerce poštou, komerční informační kanceláře, marketingové studie, pomoc při řízení obchodních a průmyslových podniků, obchodní reklama pro třetí osoby, organizování výstav (komerčních nebo reklamních), odborné obchodní partnerství, služby a poradenství v obchodní činnosti, personální poradenství, poradenství při řízení podniků, překlad informací do počítačových databází, průzkum veřejného mínění, distribuce vzorků zboží, reklama; (36) finanční konzultační služby, finanční sponzorování; (41) informace o výchově a vzdělávání, organizování a vedení seminářů a konferencí, organizování vzdělávacích výstav, školení a vzdělávání, vydávání knih a časopisů v elektronické podobě.

(730) **Markent, s.r.o.**, Pecharova 10, Praha 4, Česká republika

(740) Ing. Tomáš Pavlica, Lohnského 846, Praha 5

(210) **O 196164**

(220) 22.09.2003

(320) 22.09.2003

(511) 35, 36, 41

(540)



(510) (35) analýzy nákladů a cen, vyhledávání dat v počítačových souborech pro třetí osoby, posuzování provozu a racionalizace práce, ekonomické prognózy, obchodní nebo podnikatelské informace, obchodní průzkum, průzkum trhu, inzerce poštou, komerční informační kanceláře, marketingové studie, pomoc při řízení obchodních a průmyslových podniků, obchodní reklama pro třetí osoby, organizování výstav (komerčních nebo reklamních), odborné obchodní partnerství, služby a poradenství v obchodní činnosti, personální poradenství, poradenství při řízení podniků, překlad informací do počítačových databází, průzkum veřejného mínění, distribuce vzorků zboží, reklama; (36) finanční konzultační služby, finanční sponzorování; (41) informace o výchově a vzdělávání, organizování a vedení seminářů a konferencí, organizování vzdělávacích výstav, školení a vzdělávání, vydávání knih a časopisů v elektronické podobě.

(730) **Markent, s.r.o.**, Pecharova 10, Praha 4, Česká republika

(740) Ing. Tomáš Pavlica, Lohnského 846, Praha 5

(210) **O 196165**
 (220) 22.09.2003
 (320) 22.09.2003
 (511) 35, 36, 41
 (540)

ADEPT

(510) (35) analýzy nákladů a cen, vyhledávání dat v počítačových souborech pro třetí osoby, posuzování provozu a racionalizace práce, ekonomické prognózy, obchodní nebo podnikatelské informace, obchodní průzkum, průzkum trhu, inzerce poštou, komerční informační kanceláře, marketingové studie, pomoc při řízení obchodních a průmyslových podniků, obchodní reklama pro třetí osoby, organizování výstav (komerčních nebo reklamních), odborné obchodní partnerství, služby a poradenství v obchodní činnosti, personální poradenství, poradenství při řízení podniků, překlad informací do počítačových databází, průzkum veřejného mínění, distribuce vzorků zboží, reklama; (36) finanční konzultační služby, finanční sponzorování; (41) informace o výchově a vzdělávání, organizování a vedení seminářů a konferencí, organizování vzdělávacích výstav, školení a vzdělávání, vydávání knih a časopisů v elektronické podobě.

(730) **Markent, s.r.o.**, Pecharova 10, Praha 4, Česká republika
 (740) Ing. Tomáš Pavlica, Lohniského 846, Praha 5

(210) **O 196166**
 (220) 22.09.2003
 (320) 22.09.2003
 (511) 35, 36, 41
 (540)

MARKENT

(510) (35) analýzy nákladů a cen, vyhledávání dat v počítačových souborech pro třetí osoby, posuzování provozu a racionalizace práce, ekonomické prognózy, obchodní nebo podnikatelské informace, obchodní průzkum, průzkum trhu, inzerce poštou, komerční informační kanceláře, marketingové studie, pomoc při řízení obchodních a průmyslových podniků, obchodní reklama pro třetí osoby, organizování výstav (komerčních nebo reklamních), odborné obchodní partnerství, služby a poradenství v obchodní činnosti, personální poradenství, poradenství při řízení podniků, překlad informací do počítačových databází, průzkum veřejného mínění, distribuce vzorků zboží, reklama; (36) finanční konzultační služby, finanční sponzorování; (41) informace o výchově a vzdělávání, organizování a vedení seminářů a konferencí, organizování vzdělávacích výstav, školení a vzdělávání, vydávání knih a časopisů v elektronické podobě.

(730) **Markent, s.r.o.**, Pecharova 10, Praha 4, Česká republika
 (740) Ing. Tomáš Pavlica, Lohniského 846, Praha 5

(210) **O 196168**
 (220) 22.09.2003
 (320) 22.09.2003
 (511) 11, 37, 40, 42
 (540)

INTEKA

(510) (11) přístroje a jejich součásti pro topení, ohřev, výrobu páry, klimatizaci, ventilaci, sušení, chlazení, osvětlení, přístroje pro distribuci vody a vzduchu; (37) stavební činnost - provádění staveb včetně jejich změn, udržovacích prací na nich a jejich odstraňování, poradenská činnost ve stavebnictví; (40) služby vztahující se na přeměnu, úpravu a zpracování různých látek - přeměna, úprava a zpracování tepla, vody, vzduchu, plynu; (42) projektová a inženýrská činnost v investiční výstavbě, poradenská činnost v oborech vzduchotechnika, klimatizace, vytápění, ekologie,

strojírenství, energetika.

(730) **INTEKA Brno spol. s r.o.**, Orlí 28, Brno, Česká republika
 (740) Ing. Střelák Jiří, Pařížská 17, Praha 1

(210) **O 196169**
 (220) 22.09.2003
 (320) 22.09.2003
 (511) 7, 16, 17
 (540)

a b a l a

(510) (7) stroje, strojní zařízení a jejich součásti pro různá odvětví průmyslu spadající do této třídy, zejména však pro obalovou a tiskovou techniku, motory a jejich součásti v rámci této třídy; (16) papír a výrobky z papíru uvedené v této třídě, karton a kartonážní výrobky, lepenka a výrobky z lepenky, obaly, fólie, pytle, sáčky a tašky z PE, LD PE, PP nebo jiných plastických hmot pro balení, kancelářské potřeby spadající do této třídy, fotografie; (17) izolační materiály, polozpracované plastické hmoty spadající do této třídy, výrobky z gumy a kaučuku spadající do této třídy.

(730) **abala.cz stroje obaly folie s.r.o.**, Denkova 3602, Kroměříž, Česká republika
 (740) Ing. Střelák Jiří, Pařížská 17, Praha 1

(210) **O 196171**
 (220) 23.09.2003
 (320) 23.09.2003
 (511) 32
 (540)



(510) (32) pivo.
 (730) **Jihomoravské pivovary, a.s.**, náměstí Čsl. armády 116/4, Vyškov, Česká republika
 (740) Ing. Dohnal Jiří, patentový zástupce, Nedbalova 29, Brno

(210) **O 196173**
 (220) 23.09.2003
 (320) 23.09.2003
 (511) 32
 (540)



(510) (32) pivo.
 (730) **Jihomoravské pivovary, a.s.**, náměstí Čsl. armády 116/4, Vyškov, Česká republika
 (740) Ing. Dohnal Jiří, patentový zástupce, Nedbalova 29, Brno

(210) **O 196174**
 (220) 23.09.2003

- (320) 23.09.2003
 (511) 5, 11, 17, 21, 29, 30, 31, 32, 33, 34, 43
 (540)



- (510) (5) výrobky dietetické k léčebným účelům, potraviny pro děti k léčebným účelům, potraviny pro batolata, vitamínové a multivitaminové přípravky a nápoje, vitamíny a minerály a stopové prvky, výtažky z bylin a kombinované přípravky z vitamínů, minerálů a bylinných výtažků, potravinové doplňky obohacené vitamíny a/nebo minerály a/nebo stopovými prvky, vše na bázi přírodních produktů pro regeneraci a rekondici k léčebným účelům; (11) zařízení pro osvětlování, topení, chlazení a sušení, zařízení pro větrání, zařízení pro rozvod a regulaci průtoku tekutin včetně vody, jejich součástí a příslušenství včetně kohoutků, beztlakých i tlakových filtrů a ventilů tlakových, redukčních, přepouštěcích, výtlačných, průtokových, obtokových, plicích, přerušovacích, škrticích, jednosměrných i logických, sanitární zařízení, pece, chladicí vany pro pece, přístroje na chlazení vzduchu, regenerátory tepla, stroje a přístroje na čištění vzduchu, plynové a elektrické kotle, chladicí komory, chladicí přístroje, zařízení a stroje, chladicí přístroje a zařízení na chlazení kapalin a/nebo plynů, včetně vody, jakož i nápojů, chladničky, mrazicí přístroje a zařízení, mrazničky, mrazicí boxy, odsávací zařízení, klimatizační zařízení, výčepní chladírenská zařízení, výčepní chladírenské pulty, ohřivače tekutin, ohřivače vody, zařízení pro ventilaci, doplňková regulační zařízení, příslušenství a náhradní díly pro vytápěcí kotle, přístroje na čištění a filtraci vzduchu, regulačně bezpečnostní zařízení pro rozvod a regulaci průtoku tekutin, regulačně bezpečnostní zařízení pro rozvod vody, sušičky; (17) kaučuk, gutaperča, guma, asbest, slída, výrobky a polotovary z těchto materiálů, pokud nejsou obsaženy v jiných třídách, výrobky a polotovary z plastických hmot v rámci této třídy, jako například kovové izolační fólie, fólie z umělých hmot, kromě fólií na balení, tabule, desky a tyče, jakož i spojovací prostředky rozebíratelného i nerozebíratelného spojení, těsnicí materiály, ucpávky a izolace tepelné, elektrické nebo zvukové, ohebné nekovové trubky a hadice; (21) náčiní a nádoby pro domácnost nebo kuchyň (nikoliv z drahých kovů, ani postříbřených nebo pozlacených kovů), hřebeny a mycí houby, kartáče (s výjimkou štětců), materiály pro výrobu kartáčů, čistící potřeby, drátky na čištění parket, sklo surové nebo opracované (s výjimkou stavebního skla), sklo, porcelán a majolika neobsažené v jiných třídách; (29) potraviny a potravinářské výrobky, spadající do této třídy, jako jsou potraviny z ryb a potraviny solené, maso, maso v jateční úpravě, masové výtažky, masné a uzenářské výrobky, ryby, měkkýši, koryši, drůbež, zvěřina, konzervované, sušené a vařené ovoce a zelenina, rosoly, zavařeniny, vejce, mléko a jiné mlékárenské výrobky, včetně mléčných nápojů s vysokým obsahem mléka, čokoládové máslo, jedlé oleje a tuky, konzervy masové, rybí a zeleninové, rajský protlak; (30) káva, čaj, kakao, cukr, rýže, tapioka, ságo, kávové náhražky, mouka a obilní přípravky, chléb, sušenky, suchary, koláče, jemné pečivo a cukrovinky, čokoláda, čokoládové pasty, čokoládové pomazánky, čokoládové náplně do pečiva, zmrzlina, med, sirup z melasy, kvasnice, prášky do pečiva, sůl, hořčice, ocet, chuťové omáčky, majonézy, kečupy, koření, led na chlazení; (31) výrobky zemědělské, zahradnické, lesní a

zrní, pokud nejsou uvedeny v jiných třídách, živá zvířata, čerstvé ovoce a zelenina, osivo, čerstvé rostliny a květiny, čerstvé lesní plody, krmivo pro zvířata, slad; (32) pivo, lehká piva, ležáky, řezané pivo, minerální vody, šumivé a jiné nealkoholické nápoje, sirupy a jiné přípravky k přípravě nápojů, ovocné šťávy a nápoje z ovocných šťáv; (33) alkoholické nápoje (s výjimkou pív), vína, lihoviny, likéry; (34) tabák, tabákové náhražky, cigarety, cigarety s obsahem tabákových náhražek (bez léčebného účelu), cigarillos, cigaretové filtry, doutníky, krátké doutníky, cigaretový papír, bloky cigaretových papírků, papíry do dýmek, cigaretové špičky s výjimkou špiček z drahých kovů, náustky na cigaretové špičky, strojky na plnění cigaret, čističe dýmek, kuřácké soupravy, dýmky, stojany na dýmky, popelníky s výjimkou popelníků z drahých kovů, odřezávače doutníků, dózy na tabák s výjimkou dóz z drahých kovů, pouzdra na tabák, tabatěrky s výjimkou tabatěrek z drahých kovů, zápalky, zápalkové krabičky, s výjimkou krabiček z drahých kovů, zapalovače; (43) hostinské, restaurační a hotelové služby pro hosty, včetně rezervace ubytování.

- (730) **Jihomoravské pivovary, a.s.**, náměstí Čsl. armády
 116/4, Vyškov, Česká republika
 (740) Ing. Dohnal Jiří, patentový zástupce, Nedbalova 29, Brno

- (210) **O 196175**
 (220) 23.09.2003
 (320) 23.09.2003
 (511) 5, 11, 17, 21, 29, 30, 31, 32, 33, 34, 43
 (540)



- (510) (5) výrobky dietetické k léčebným účelům, potraviny pro děti k léčebným účelům, potraviny pro batolata, vitamínové a multivitaminové přípravky a nápoje, vitamíny a minerály a stopové prvky, výtažky z bylin a kombinované přípravky z vitamínů, minerálů a bylinných výtažků, potravinové doplňky obohacené vitamíny a/nebo minerály a/nebo stopovými prvky, vše na bázi přírodních produktů pro regeneraci a rekondici k léčebným účelům; (11) zařízení pro osvětlování, topení, chlazení a sušení, zařízení pro větrání, zařízení pro rozvod a regulaci průtoku tekutin včetně vody, jejich součástí a příslušenství včetně kohoutků, beztlakých i tlakových filtrů a ventilů tlakových, redukčních, přepouštěcích, výtlačných, průtokových, obtokových, plicích, přerušovacích, škrticích, jednosměrných i logických, sanitární zařízení, pece, chladicí vany pro pece, přístroje na chlazení vzduchu, regenerátory tepla, stroje a přístroje na čištění vzduchu, plynové a elektrické kotle, chladicí komory, chladicí přístroje, zařízení a stroje, chladicí přístroje a zařízení na chlazení kapalin a/nebo plynů, včetně vody, jakož i nápojů, chladničky, mrazicí přístroje a zařízení, mrazničky, mrazicí boxy, odsávací zařízení, klimatizační zařízení, výčepní chladírenská zařízení, výčepní chladírenské pulty, ohřivače tekutin, ohřivače vody, zařízení pro ventilaci, doplňková regulační zařízení, příslušenství a náhradní díly pro vytápěcí kotle, přístroje na čištění a filtraci vzduchu, regulačně bezpečnostní zařízení pro rozvod a regulaci průtoku tekutin, regulačně bezpečnostní zařízení pro rozvod vody, sušičky; (17) kaučuk, gutaperča, guma, asbest, slída, výrobky a polotovary z těchto materiálů, pokud nejsou obsaženy v jiných třídách, výrobky a polotovary z

plastických hmot v rámci této třídy, jako například kovové izolační fólie, fólie z umělých hmot, kromě fólií na balení, tabule, desky a tyče, jakož i spojovací prostředky rozebíratelného i nerozebíratelného spojení, těsnicí materiály, ucpávky a izolace tepelné, elektrické nebo zvukové, ohebné nekovové trubky a hadice; (21) náčiní a nádoby pro domácnost nebo kuchyň (nikoliv z drahých kovů, ani posříbřených nebo pozlacených kovů), hřebeny a mycí houby, kartáče (s výjimkou štětců), materiály pro výrobu kartáčů, čistící potřeby, drátky na čištění parket, sklo surové nebo opracované (s výjimkou stavebního skla), sklo, porcelán a majolika neobsažené v jiných třídách; (29) potraviny a potravinářské výrobky, spadající do této třídy, jako jsou potraviny z ryb a potraviny solené, maso, maso v jateční úpravě, masové výtažky, masné a uzenářské výrobky, ryby, měkkýši, korýši, drůbež, zvěřina, konzervované, sušené a vařené ovoce a zelenina, rosoly, zavařeniny, vejce, mléko a jiné mlékárenské výrobky, včetně mléčných nápojů s vysokým obsahem mléka, čokoládové máslo, jedlé oleje a tuky, konzervy masové rybí a zeleninové, rajský protlak; (30) káva, čaj, kakao, cukr, rýže, tapioka, ságo, kávové náhražky, mouka a obilní přípravky, chléb, sušenky, suchary, koláče, jemné pečivo a cukrovinky, čokoláda, čokoládové pasty, čokoládové pomazánky, čokoládové náplně do pečiva, zmrzlina, med, sirup z melasy, kvasnice, prášky do pečiva, sůl, hořčice, ocet, chuťové omáčky, majonézy, kečupy, koření, led na chlazení; (31) výrobky zemědělské, zahradnické, lesní a zrní, pokud nejsou uvedeny v jiných třídách, živá zvířata, čerstvé ovoce a zelenina, osivo, čerstvé rostliny a květiny, čerstvé lesní plody, krmivo pro zvířata, slad; (32) pivo, lehká piva, ležáky, řezané pivo, minerální vody, šumivé a jiné nealkoholické nápoje, sirupy a jiné přípravky k přípravě nápojů, ovocné šťávy a nápoje z ovocných šťáv; (33) alkoholické nápoje (s výjimkou pív), vína, lihoviny, likéry; (34) tabák, tabákové náhražky, cigarety, cigarety s obsahem tabákových náhražek (bez léčebného účelu), cigarillos, cigaretové filtry, doutníky, krátké doutníky, cigaretový papír, bloky cigaretových papírků, papíry do dýmek, cigaretové špičky s výjimkou špiček z drahých kovů, náustky na cigaretové špičky, strojky na plnění cigaret, čističe dýmek, kuřácké soupravy, dýmky, stojany na dýmky, popelníky s výjimkou popelníků z drahých kovů, odřezávače doutníků, dózy na tabák s výjimkou dóz z drahých kovů, pouzdra na tabák, tabatěrky s výjimkou tabatěrek z drahých kovů, zápalky, zápalkové krabičky, s výjimkou krabiček z drahých kovů, zapalovače; (43) hostinské, restaurační a hotelové služby pro hosty, včetně rezervace ubytování.

- (730) **Jihomoravské pivovary, a.s.**, náměstí Čsl. armády 116/4, Vyškov, Česká republika
 (740) Ing. Dohnal Jiří, patentový zástupce, Nedbalova 29, Brno

(210) **O 196178**
 (220) 23.09.2003
 (320) 23.09.2003
 (511) 41
 (540)

INSTITUT RODINNÝCH KONSTELACÍ



- (510) (41) pořádání a řízení školení a vzdělávání v oblasti psychologie se zaměřením na mezilidské vztahy v rodině a ve společnosti.
 (730) **Zeilhofer Johann**, Lažany 49, Žlutice, Česká republika

(210) **O 196199**
 (220) 23.09.2003
 (320) 23.09.2003
 (511) 29, 30, 35
 (540)

Salve 
 Natura
 Rostlinná uzenina

- (510) (29) potraviny živočišného původu, jakož i zelenina a jiné zahradní jedlé výrobky připravené pro konzervování a konzumaci, maso, ryby, drůbež, zvěřina, masové výtažky, vejce, mléko, mléčné výrobky, oleje, jedlé tuky, ovoce a zelenina konzervované, sušené a zavařené; (30) potraviny rostlinného původu připravené pro konzumaci nebo konzervování, jakož i stimulanty pro zlepšení chutě potravin, zejména mouka a přípravky z obilnin, chléb, pečivo, rýže, vločky, těstoviny, rostlinná masa a uzeniny, káva, čaj, kakao, med, sirup melasový, koření, nálevy k ochucení, hotová, zejména vegetariánská jídla zařazená v této třídě, obilniny připravené pro osobní konzumaci; (35) inzertní, reklamní a propagační činnost, poskytování pomoci při provozu obchodu, obstaravatelská a zprostředkovatelská činnost v oblasti obchodu, marketing, obchodní výstavy.
 (730) **Salve Natura s.r.o.**, Lutonín 7, Kostelec na Hané, Česká republika
 (740) JUDr. Aleš Zábrš, advokát a patentový zástupce, Na Beránce 2, Praha 6

(210) **O 196203**
 (220) 23.09.2003
 (320) 23.09.2003
 (511) 25
 (540)

HIKER

- (510) (25) obuv, oděvy, pokrývky hlavy.
 (730) **Motter & Field s.r.o.**, Na Jarově 4, Praha 3, Česká republika

(210) **O 196204**
 (220) 23.09.2003
 (320) 23.09.2003
 (511) 9, 16, 38, 41, 42
 (540)

Česká Unigrafie, a.s.

- (510) (9) nosiče informací, zvuku a obrazu všeho druhu v rozsahu třídy 9, elektronické publikace; (16) nosiče informací všeho druhu v rozsahu třídy 16, tiskoviny a polygrafické výrobky všeho druhu, například kalendáře, obaly, odborné publikace a určebnice, manuály, instruktážní tiskoviny, letáky; (38) šíření informací v oblasti vydavatelství, nakladatelství a polygrafické výroby prostřednictvím komunikačních sítí, například Internetu, bezdrátových sítí, satelitních sítí, šíření elektronických publikací; (41) vydavatelství, nakladatelství; (42) grafické úpravy publikací (tvorba).
 (730) **Česká Unigrafie, a.s.**, U Stavoservisu 1, Praha 10, Česká republika
 (740) Ing. Reichel Pavel, Lopatecká 14, Praha 4

(210) **O 196205**
 (220) 23.09.2003
 (320) 23.09.2003

(511) 9, 16, 38, 41, 42

(540) 

(510) (9) nosiče informací, zvuku a obrazu všeho druhu v rozsahu třídy 9, elektronické publikace; (16) nosiče informací všeho druhu v rozsahu třídy 16, tiskoviny a polygrafické výrobky všeho druhu, například kalendáře, obaly, odborné publikace a učebnice, manuály, instruktážní tiskoviny, letáky; (38) šíření informací v oblasti vydavatelství, nakladatelství a polygrafické výroby prostřednictvím komunikačních sítí, například Internetu, bezdrátových sítí, satelitních sítí, šíření elektronických publikací; (41) vydavatelství, nakladatelství; (42) grafické úpravy publikací (tvorba).

(730) Česká Unigrafie, a.s., U Stavoservisu 1, Praha 10, Česká republika

(740) Ing. Reichel Pavel, Lopatecká 14, Praha 4

(210) **O 196206**

(220) 23.09.2003

(320) 23.09.2003

(511) 9, 16, 38, 41, 42

(540) 

(510) (9) nosiče informací, zvuku a obrazu všeho druhu v rozsahu třídy 9, elektronické publikace; (16) nosiče informací všeho druhu v rozsahu třídy 16, tiskoviny a polygrafické výrobky všeho druhu, například kalendáře, obaly, odborné publikace a učebnice, manuály, instruktážní tiskoviny, letáky; (38) šíření informací v oblasti vydavatelství, nakladatelství a polygrafické výroby prostřednictvím komunikačních sítí, například Internetu, bezdrátových sítí, satelitních sítí, šíření elektronických publikací; (41) vydavatelství, nakladatelství; (42) grafické úpravy publikací (tvorba).

(590) Barevná

(730) Česká Unigrafie, a.s., U Stavoservisu 1, Praha 10, Česká republika

(740) Ing. Reichel Pavel, Lopatecká 14, Praha 4

(210) **O 196218**

(220) 24.09.2003

(320) 24.09.2003

(511) 16, 35, 41

(540) **EDUKAFARM - farmiNews**

(510) (16) tiskoviny, zejména periodika, časopisy, knihy; (35) zprostředkování obchodních záležitostí, reklama, propagace, inzerce všemi druhy médií, marketing; (41) vydavatelství, nakladatelství, výchovná a vzdělávací činnost, pořádání kurzů, symposií, zejména v oblasti zdravotnictví.

(730) EDUKAFARM spol. s r.o., V Lipkách 647, Praha 5 - Slivenec, Česká republika

(740) Ing. Jupa Francis, patentový zástupce, Měchenická 4, Praha 4

(210) **O 196219**

(220) 24.09.2003

(320) 24.09.2003

(511) 16, 35, 41

(540) **EDUKAFARM - mediNews**

(510) (16) tiskoviny, zejména periodika, časopisy, knihy; (35) zprostředkování obchodních záležitostí, reklama, propagace, inzerce všemi druhy médií, marketing; (41) vydavatelství, nakladatelství, výchovná a vzdělávací činnost, pořádání kurzů, symposií, zejména v oblasti zdravotnictví.

(730) EDUKAFARM spol. s r.o., V Lipkách 647, Praha 5 - Slivenec, Česká republika

(740) Ing. Jupa Francis, patentový zástupce, Měchenická 4, Praha 4

(210) **O 196265**

(220) 25.09.2003

(320) 25.09.2003

(511) 9, 16

(540)



(510) (9) tiskoviny v elektronické podobě, časopisy v elektronické podobě, knihy v elektronické podobě, databázové produkty v elektronické podobě; (16) tiskárenské výrobky, tiskoviny, časopisy, periodika, knihy.

(730) MauMau, s.r.o., Raisova 2, Praha 6, Česká republika

(210) **O 196268**

(220) 25.09.2003

(320) 25.09.2003

(511) 18, 33, 34

(540)



(510) (18) kožená pouzdra na navštívenky; (33) alkoholické nápoje s výjimkou pív; (34) tabák surový nebo zpracovaný, tabák pro ruční balení, dýmkový tabák, cigarety, cigára, doutníky, dýmky, potřeby pro kuřáky včetně papírků a dutinek, cigaretové a dýmkové filtry, humidory, pouzdra na cigarety, pouzdra na doutníky, pouzdra na tabák, pouzdra na papírky, pouzdra na dýmky a popelníky s výjimkou těchto výrobků z drahých kovů, zapalovače, zápalky.

(730) Dr. Josef Stanislav - MOSTEX import - export, Hlavní 53, Moravany u Brna, Česká republika

(740) Ing. Gheorghiu Mihnea, CSc., Zdráhalova 18, Brno

(210) **O 196270**

(220) 25.09.2003

(320) 25.09.2003

(511) 39

(540)



(510) (39) zajišťování vnitrostátní a mezinárodní přepravy zboží,

- poradenské služby v oblasti dopravy, skladování zboží.
 (590) Barevná
 (730) **C.D.O. PRAGUE, s.r.o.**, Třeboc 117, Třeboc, Česká republika
 (740) Mgr. Jiří Špot, advokát, Wagnerovo nám. 1541, Beroun 2

- (210) **O 196271**
 (220) 25.09.2003
 (320) 25.09.2003
 (511) 1, 2, 3, 16, 19
 (540)



- (510) (1) chemické přípravky pro zvýšení ohnivzdornosti materiálů, odmašťovací prostředky na součásti a pro výrobní procesy, impregnační prostředky na dřevo a na beton, lepidla jiná než kancelářská, lepidla na tapety, plakáty a obuv, lepidla pro průmyslové účely, lepidla škrobová s výjimkou kancelářských a pro domácnost, lepidla a tmely pro obkládačky, včetně pojidel, lepidla pro apretaci a nátěr, lepidla na kůže, lepivé přípravky pro ošetřování stromů; (2) nátěrové hmoty, pojiva pro nátěrové hmoty, lepidla pro barvy, fermeže, mořidla, konzervační prostředky na dřevo, aditiva pro nátěrové hmoty; (3) drogistické výrobky obsažené ve tř. 3, kosmetika, parfumerie; (16) štětce, štětky malířské, malířské šablony; (19) maltovinová pojiva, nástřikové a omítkové hmoty, lité podlahy, sádra, asfaltové výrobky, stavební hmoty a materiály nekovové.
 (730) **CHEMPEX, s.r.o.**, Ostřešany 227, Pardubice, Česká republika

- (210) **O 196272**
 (220) 25.09.2003
 (320) 25.09.2003
 (511) 29, 30, 31
 (540)



- (510) (29) arašidy zpracované, krokety, bramborové lupínky, nasolené potraviny, oříšky zpracované, konzervované ovoce, sušené ovoce, kandované ovoce, sušené arašidy, pražené a/nebo solené arašidy, chipsy, smažené bramborové tyčinky, sušená a konzervovaná zelenina, pražené a solené suché skořápkové plody, zejména pistácie, mandle, kešu ořechy; (30) crackery, snacky, obilninové výrobky, pečivo, výrobky z mouky, sušenky, preclíky, preclíky ve tvaru tyčinek, slané tyčinky, slané sušenky, slané preclíky, trvanlivé pečivo, trvanlivé cukrovinky, chléb, cukroví, cukrovinky, arašidové cukrovinky, kokosové cukrovinky, oříškové cukrovinky, čokoláda, cukrovinky s čokoládou, sušenky s čokoládou, čokoládové tyčinky, extrudované výrobky z mouky, mražená kukuřice, kořeněné a syrové sušenky; (31) arašidy, ořechy, lískové oříšky, pistácie, mandle, kešu oříšky a macadam ořechy v naturálním stavu.
 (730) **Canto, s. r. o.**, Kladská 956, Hradec Králové, Česká republika

- (210) **O 196273**
 (220) 25.09.2003

- (320) 25.09.2003
 (511) 32, 33
 (540)



- (510) (32) nealkoholické nápoje, šumivé nápoje, nápoje a šťávy ovocné, sirupy a přípravky ke zhotovování nápojů; (33) alkoholické nápoje, zejména vína a nápoje s příměsí vín, vinné stříky.
 (730) **EMBOCADURA s.r.o.**, Legerova 1862/15, Praha 2, Česká republika
 (740) Jaroslav Vaško, advokát, Morávková 1254/18, Praha 10

- (210) **O 196274**
 (220) 25.09.2003
 (320) 25.09.2003
 (511) 16, 35
 (540)



REPREZENTAČNÍ PLES
 PODNIKATELŮ A MANAŽERŮ

- (510) (16) propagační materiály; (41) zajišťování a organizování společenských akcí.
 (590) Barevná
 (730) **LOBBY ČESKÁ REPUBLIKA s. r. o.**, Myslíkova 25, Praha 1, Česká republika

- (210) **O 196275**
 (220) 25.09.2003
 (320) 25.09.2003
 (511) 7, 16, 37
 (540)

PAPCEL

- (510) (7) stroje, strojní zařízení a jejich součásti pro různá odvětví průmyslu spadající do této třídy, zejména však stroje a zařízení pro papírenský průmysl, průmyslové stroje pro zpracování a úpravu primárních surovin - např. celulózy, dřevoviny apod., motory a jejich součásti v této třídě, čerpadla; (16) papír a výrobky z papíru a vlákniny uvedené v této třídě, kartón a kartonážní výrobky, lepenka a výrobky z lepenky, polozpracovaný papír, recyklovaný papír, obaly, fólie, pytle, sáčky a tašky z PE, LD PE, PP nebo jiných plastických hmot pro balení; (37) servisní služby ve strojírenství - opravy, úpravy, instalace průmyslových strojů a strojního zařízení, zejména pro papírenský průmysl.
 (730) **PAPCEL, a.s.**, Uničovská 132, Litovel, Česká republika
 (740) Ing. Střelák Jiří, Pařížská 17, Praha 1

- (210) **O 196276**
 (220) 25.09.2003
 (320) 25.09.2003
 (511) 14, 21, 39, 40, 43, 44

(540)

FIPOBEX

(510) (14) vzácné kovy a jejich slitiny, bižuterie, klenoty, drahokamy, chronometrické přístroje; (21) sklo surové nebo opracované (s výjimkou stavebního skla), sklo a porcelán spadající do této třídy, potřeby pro domácnost a kuchyň spadající do této třídy; (39) dopravní činnost - přeprava zboží/osob; (40) zpracování a úprava materiálů, zejména skla; (43) ubytovací a hostinská činnost; (44) zemědělské, zahradnické nebo lesnické služby, pěstování rostlin a plodin, chov zvířat.

(730) **FIPOBEX, spol. s r.o.**, Pěňčín 60, Bratříkov, Česká republika

(740) Ing. Střelák Jiří, Pařížská 17, Praha 1

(210) **O 196277**

(220) 25.09.2003

(320) 25.09.2003

(511) 12, 35, 37, 39, 40, 43

(540)



(510) (12) vozidla, dopravní prostředky pozemní, vzdušné nebo vodní a veškeré náhradní díly pro tato vozidla a dopravní prostředky ve tř. 12; (35) činnost účetních poradců, vedení účetnictví, zprostředkování obchodu; (37) opravy karosérií, opravy silničních vozidel, zámečnictví ve tř. 37, opravy a montáž měřidel, pronájem stavebních zařízení; (39) pronájem vozidel a dopravních prostředků ze tř. 12, silniční motorová doprava; (40) kovoobrábění; (43) ubytovací služby, hostinská činnost.

(730) **PAS Zábřeh na Moravě, a.s.**, U Dráhy 828/8, Zábřeh, Česká republika

(210) **O 196278**

(220) 25.09.2003

(320) 25.09.2003

(511) 7, 11, 21

(540)

ROBOMOP

(510) (7) elektromechanické spotřebiče pro domácnosti, stroje, přístroje a nástroje k suchému, mokrému i parnímu čištění textilií včetně bytových, podlahovin, podlah všeho druhu a čalounění, vysavače, centrální vysavače, šamponovače, elektrické klepače podlahovin a textilií, stroje, přístroje a nástroje k suchému i mokrému odstraňování prachu, stroje, přístroje a nástroje určené k leštění, pastování a jiné impregnaci podlah všeho druhu, vše včetně příslušenství jako jsou zásobníky nečistot, zásobníky čisticích prostředků, hadice a přídatné hubice různého tvaru a účelu, rozprašovače vůní a dezinfekčních prostředků, prachové a antibakteriální filtry a podobně, žehlicí stroje, ždímačky, pračky, elektrické a elektromechanické přístroje a zařízení pro krájení, sekání, řezání, drcení, rozměňování potravin a pochutin, a to včetně náhradních dílů a příslušenství, vše v rámci této třídy; (11) klimatizační zařízení, stroje a

přístroje na čištění vzduchu, odsavače par, ohřivače vzduchu, stroje a přístroje na chlazení vzduchu, ventilátory, vše včetně příslušenství jako jsou zásobníky nečistot, zásobníky čisticích prostředků, rozprašovače vůní a dezinfekčních prostředků, prachové a antibakteriální filtry a podobně, stroje a přístroje pro chlazení a mražení, přístroje pro výrobu páry, vše spadající do této třídy; (21) drobné přenosné nástroje, nářadí a přípravky pro kuchyni a domácnost z plechu, hliníku, plastických a jiných hmot patřící do této třídy, přístroje a nástroje čisticí ve tř. 21, ruční klepače textilií a podlahovin, ruční šamponovače a vysavače, mechanické metly, mechanické odstraňovače nečistot, zvony k čištění odpadů, smetáky, lopatky, hadry na čištění a umývání, mycí houby, mopy, hygienické toaletní nádoby, kartáčky a kartáče včetně elektrických (kromě kartáčů jako součástí strojů), neelektrické lešticí stroje pro domácnost.

(730) **TV PRODUCTS CZ s.r.o.**, Rybná 669/4, Praha 1, Česká republika

(210) **O 196279**

(220) 25.09.2003

(320) 25.09.2003

(511) 16

(540)



(510) (16) blahopřání, tisky na zakázku, pohlednice, dárkový balicí papír, papírové stuhy, papírové mašle, visačky k dárkům, ozdoby na dárková balení, dárkové tašky.

(730) **HALLMARK CARDS, INCORPORATED**, 2501 McGee Trafficway, Kansas City, Missouri 64108, Spojené státy americké, Missouri

(740) JUDr. Pavel Zelený, advokát, Společná advokátní kancelář Všeťečka, Zelený, Švorčík, Kalenský a partneři, Hálkova 2, Praha 2

(210) **O 196280**

(220) 25.09.2003

(320) 25.09.2003

(511) 32

(540)



(510) (32) piva.

(730) **Sazdov Rumen**, Spálená 7, Praha 1, Česká republika

(740) JUDr. Petr Kalenský, Společná advokátní kancelář Všeťečka Zelený Švorčík Kalenský a Partneři, Hálkova 2, Praha 2

(210) **O 196281**

(220) 25.09.2003

(320) 25.09.2003

(511) 32

(540)



(510) (32) piva.

(730) Sazdov Rumen, Spálená 7, Praha 1, Česká republika

(740) JUDr. Petr Kalenský, Společná advokátní kancelář Všetěčka Zelený Švorčík Kalenský a Partneri, Hálkova 2, Praha 2

(210) O 196282

(220) 25.09.2003

(320) 25.09.2003

(511) 32

(540)



(510) (32) piva.

(730) Sazdov Rumen, Spálená 7, Praha 1, Česká republika

(740) JUDr. Petr Kalenský, Společná advokátní kancelář Všetěčka Zelený Švorčík Kalenský a Partneri, Hálkova 2, Praha 2

(210) O 196283

(220) 25.09.2003

(320) 25.09.2003

(511) 32

(540)



(510) (32) piva.

(730) Sazdov Rumen, Spálená 7, Praha 1, Česká republika

(740) JUDr. Petr Kalenský, Společná advokátní kancelář Všetěčka Zelený Švorčík Kalenský a Partneri, Hálkova 2, Praha 2

(210) O 196284

(220) 25.09.2003

(320) 25.09.2003

(511) 32

(540)



(510) (32) piva.

(730) Sazdov Rumen, Spálená 7, Praha 1, Česká republika

(740) JUDr. Petr Kalenský, Společná advokátní kancelář Všetěčka Zelený Švorčík Kalenský a Partneri, Hálkova 2, Praha 2

(210) O 196287

(220) 25.09.2003

(320) 25.09.2003

(511) 30

(540)

BÍLÁ KOČKA ČERNÝ KOCOUR

(510) (30) trvanlivé a polotrvanlivé pečivo, jemné pečivo, oplatky, sušenky, keksy, biskvity, vafle, tyčinky, výrobky z obilovin, müsli, koláče, zákusky, dorty, trvanlivé pečivo čokoládové a nečokoládové, piškoty, výrobky ve třídě 30 obsahující kakao a/nebo kávu, mouka a obilné výrobky určené k lidské výživě, kakaové, čokoládové, kávové, oříškové a ovocné náplně a krémy, čokoládové a kakaové polevy, trubičky, suchary, perníky, medovníky, slané pečivo (krekry), cukrovinky, pralinky, fondán, marcipán, pastilky, karamely, plněné koláče, mandlové cukrovinky, kandys jako potrava, obilninové vločky a lupínky, čokoláda, čokoládové a nečokoládové cukrovinky, bonbóny, lízátko, želé, komprimáty ve třídě 30, žvýkačky ne pro lékařské účely, zmrzlina, mandlová pasta, jedlé ozdobky na dorty a zákusky, listkové těsto, máslové a tukové těsto, cukrovinky na vánoční stromky, chuťové přísady.

(730) Pečivárne Lipt. Hrádok s.r.o., Liptovská Porúbka

347, Liptovský Hrádok, Slovenská republika

(740) Dipl. Ing. Jiří Chlustina, Unipatent, Jana Masaryka 43-47, Praha 2

(210) O 196290

(220) 25.09.2003

(320) 25.09.2003

(511) 12, 16, 25

(540)

KED BIKE

(510) (12) vozidla, dopravní prostředky pozemní, včetně jízdních kol a jejich součástí, vybavení a příslušenství v rámci této třídy, vzdušné nebo vodní, motory pro pozemní vozidla, poháněcí soukolí a hnací řemeny pro pozemní vozidla, spojky a převodová zařízení pro pozemní vozidla, vznášedla, pneumatiky; (16) papír a výrobky z papíru, lepenka a kartonážní výrobky, tiskoviny, časopisy, periodika, knihy, výrobky knihařské, kalendáře, pohlednice, fotografie, psací potřeby, lepidla kancelářská a pro domácnost, tužky, pastely, uhly, štětce, psací stroje, kancelářské potřeby kromě nábytku, školní sešity, skicárky, pastelky, tuhy, gumy na mazání, ořezávátka, ořezávátka-strojky, penály, papírové ubrousky, kapesníky a pleny papírové, pytle a sáčky z plastických hmot pro obalovou techniku, papírové obaly, obrazy, omalovánky, obtisky, karty, razítka a razidla, písma pro tiskárny, tiskařské štočky, kopírovací zařízení (cyklostyly); (25) oděvy, prádlo, saka, kalhoty, svetry, košile, obleky, sukně, pláště, kostýmy, blůzy, cvičební úbory, spodní prádlo, oděvní doplňky v rámci této třídy, kravaty, motýlky, šály, rukavice, klobouky, čepice, ponožky, podkolenky, šle, barety, šátky, turistické oděvy, oděvy pro volný čas, zejména pro sport, pracovní kombinézy, obuv, střevice, trepky, kloboučnické zboží.

(730) CYKLOMAX, spol. s r.o., Bělohorská 198/659,

Praha 6 - Malý Břevnov, Česká republika

(740) Dipl. Ing. Jiří Chlustina, Unipatent, Jana Masaryka 43-47, Praha 2

(210) **O 196306**
 (220) 25.09.2003
 (320) 25.09.2003
 (511) 32, 33
 (540)



(510) (32) nealkoholické nápoje sycené i nesycené, včetně nápojů minerálních, šumivých, iontových a energetických, sirupy, koncentráty a jiné přípravky pro přípravu nápojů, ovocné a zeleninové šťávy, mošty, ovocné nektary a nápoje z ovocných šťáv, stolní a minerální vody, diabetické a dietetické nápoje neléčebné, práškové nealkoholické nápoje, práškové přípravky a příchutě pro výrobu nealkoholických nápojů a likérů, obohacené vitamínové nápoje a koncentráty, nealkoholické aperitivy; (33) alkoholické nápoje, zejména likéry, destiláty, lihoviny, vinné nápoje, aperitivy, vína, vína a likéry pro trávení, nízkoalkoholické míchané nápoje, bowle a jiné alkoholické nápoje obsahující ovoce.

(730) **PIXAR s.r.o.**, Kvítková 4703, Zlín, Česká republika
 (740) Ing. Petr Soukup, patentový a známkový zástupce, Švédská 3, Olomouc

(210) **O 196319**
 (220) 26.09.2003
 (320) 26.09.2003
 (511) 25
 (540)



(510) (25) oděvy, oblečení pro volný čas, spodní prádlo.
 (730) **AVAX s.r.o.**, Daliborova 26, Praha 10, Česká republika

(210) **O 196320**
 (220) 26.09.2003
 (320) 26.09.2003
 (511) 25
 (540)



(510) (25) oděvy, oblečení pro volný čas, spodní prádlo.
 (730) **AVAX s.r.o.**, Daliborova 26, Praha 10, Česká republika

(210) **O 196321**
 (220) 26.09.2003
 (320) 26.09.2003
 (511) 25
 (540)

OPT

(510) (25) oděvy, oblečení pro volný čas, spodní prádlo.
 (730) **AVAX s.r.o.**, Daliborova 26, Praha 10, Česká republika

(210) **O 196323**
 (220) 26.09.2003
 (320) 26.09.2003
 (511) 6, 19, 20

(540)

ROMB

(510) (6) okenní kování (kovové), kliky (kovové), okenice (kovové); (19) okenice nekovové; (20) okenní kování (plastové), kliky (plastové).

(730) **Lindovský Kamil**, Hlavní 54, Opava, Česká republika

(210) **O 196325**
 (220) 26.09.2003
 (320) 26.09.2003
 (511) 43
 (540)

Zahrada v opeře

(510) (43) bary (služby), bufety, jídelny (závodní), kavárny, pronajímání jednacích místností, restaurace, restaurace (samoobslužná), zásobování.

(730) **Jablonský Daniel**, Glinkova 1659/14, Praha 6, Česká republika

(740) Mgr. Trojan Lukáš, 28. října 1001/3, Praha 1

(210) **O 196326**
 (220) 26.09.2003
 (320) 26.09.2003
 (511) 43
 (540)

Los marineros

(510) (43) bary (služby), bufety, jídelny (závodní), kavárny, pronajímání jednacích místností, restaurace, restaurace (samoobslužná), zásobování.

(730) **Jablonský Daniel**, Glinkova 1659/14, Praha 6, Česká republika

(740) Mgr. Trojan Lukáš, 28. října 1001/3, Praha 1

(210) **O 196327**
 (220) 26.09.2003
 (320) 26.09.2003
 (511) 43
 (540)



ZAHRADE V OPEŘE

RESTAURANT

(510) (43) bary (služby), bufety, jídelny (závodní), kavárny, pronajímání jednacích místností, restaurace, restaurace (samoobslužná), zásobování.

(590) Barevná
 (730) **Jablonský Daniel**, Glinkova 1659/14, Praha 6, Česká republika

(740) Mgr. Trojan Lukáš, 28. října 1001/3, Praha 1

(210) **O 196328**
 (220) 26.09.2003
 (320) 26.09.2003
 (511) 43

(540)

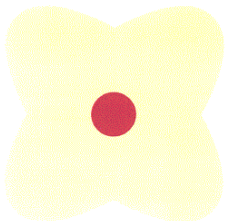

(510) (43) bary (služby), bufety, jídelny (závodní), kavárny, pronajímání jednacích místností, restaurace, restaurace (samoobslužná), zásobování.

(590) Barevná

(730) **Jablonský Daniel**, Glinkova 1659/14, Praha 6, Česká republika

(740) Mgr. Trojan Lukáš, 28. října 1001/3, Praha 1

(210) **O 196329**

(220) 26.09.2003

(320) 26.09.2003

(511) 43

(540)

námořnický bar

(510) (43) bary (služby), bufety, jídelny (závodní), kavárny, pronajímání jednacích místností, restaurace, restaurace (samoobslužná), zásobování.

(730) **Jablonský Daniel**, Glinkova 1659/14, Praha 6, Česká republika

(740) Mgr. Trojan Lukáš, 28. října 1001/3, Praha 1

(210) **O 196342**

(220) 26.09.2003

(320) 26.09.2003

(511) 31, 36, 37, 44

(540)



(510) (31) zrní, čerstvé ovoce, čerstvá zelenina, hospodářské zvířetstvo, osivo, rostliny a přírodní květiny, brambory, luštěniny, krmiva pro zvířata, obilniny pro živočišnou spotřebu, obilná zrna v nezpracovaném stavu, výrobky zemědělské, zahradnické a lesní neuvedené v jiných třídách, sazenice, krmiva pro zvířata, přísady do krmiv ne pro lékařské účely; (36) nájem a pronájem bytů a domů, finanční informace a finanční poradenství, realitní kanceláře, leasing, správa domů, obchodování s nemovitostmi, pronájem a správa nemovitostí, zprostředkování nemovitostí, správa majetku, ubytovací kanceláře (byty, místnosti); (37) pronájem stavebních strojů a zařízení, pronájem strojů pro zemní práce, demolice budov, dozor nad stavbami, stavitelství, zednické služby, zemní práce, zprostředkovatelská činnost v oblasti stavebnictví, přípravné a dokončovací stavební práce; (44) poskytování služeb pro zemědělství a zahradnictví, pronájem zemědělských nástrojů a zařízení.

(730) **SHARK TRADING, s.r.o.**, Radlická 28/663, Praha 5 - Smíchov, Česká republika

(740) Ing. Kratochvíl Václav, Šachta, Zmeškal & partneři, Radlická 28/663, Praha 5

(210) **O 196345**

(220) 26.09.2003

(320) 26.09.2003

(511) 14, 16, 26, 35, 41

(540)



(510) (14) zlatnické zboží kromě přiborů, klenoty, diamanty, drahé kameny, polodrahokamy, slitiny drahých kovů, výrobky z imitace zlata, šperky, brože (šperky), ozdobné jehlice, spony do kravat, manžetové knoflíky, náhrdelníky, náramky (šperky), náušnice, prsteny, přívěsky (šperky), řetízký (šperky), perly (klenoty), amulety (šperky), flakóny z drahých kovů, ozdobné předměty z drahých kovů, dózy z drahých kovů, mince, medaile, medailony (šperky), nádoby z drahých kovů, pozlacené výrobky, dublé (výrobky pokovené drahými kovy), umělecká díla z drahých kovů, drobné předměty z drahých kovů, figurky z drahých kovů, drahé kovy jako surovina nebo polotovary; (16) reprodukce, grafiky, lepty, akvarely, obrazy zarámované i nezarámované, rytiny; (26) brože jako oděvní doplňky, čelenky, dracouny, textilní galanterie, kloboukové ozdoby, krajky, paličkované krajky, ozdoby do vlasů, zlaté ozdoby jako výšivky, spony na oděvy; (35) obchodní nebo podnikatelské informace, marketing, reklama, pomoc při řízení obchodní činnosti; (41) organizování kulturních nebo vzdělávacích výstav, provozování galerie, umělecká módní agentura.

(730) **Vlasta Wasserbauerová - Galerie Vlasta**, Bílovska 852, Praha 5, Česká republika

(740) Ing. Kratochvíl Václav, Šachta, Zmeškal & partneři, Radlická 28/663, Praha 5

(210) **O 196346**

(220) 26.09.2003

(320) 26.09.2003

(511) 25

(540)

DURASOFT

(510) (25) oděvy, sportovní oděvy, košile, pánské sportovní košile a trička, mikiny, trička, svetry, pulovery a pletené vesty.

(730) **Russell Corporation**, 3330 Cumberland Blvd., Suite 800, Atlanta, Spojené státy americké, Georgia

(740) JUDr. Korejzová Zdeňka, KOREJZOVÁ & SPOL. Advokátní a patentová kancelář, Spálená 29, Praha 1

(210) **O 196347**

(220) 26.09.2003

(320) 26.09.2003

(511) 5

(540)

LIQUI-VEG

(510) (5) farmaceutické a veterinářské výrobky, hygienické výrobky pro léčebné účely, diabetické přípravky pro léčebné účely, potraviny pro batolata, náplasti, obvazový materiál, materiály pro plombování zubů a pro zubní otisky, dezinfekční přípravky, výrobky pro hubení škodlivých zvířat, fungicidy, herbicidy.

(730) **PARKE DAVIS & COMPANY LLC A Limited Liability Company organized under the laws of Michigan**, 201 Tabor Road, MORRIS PLAINS, Spojené státy americké, New Jersey

(740) JUDr. Pavel Zelený, advokát, Společná advokátní kancelář Všečeka, Zelený, Švorčík, Kalenský a partneři, Hálkova 2, Praha 2

(210) **O 196348**
 (220) 26.09.2003
 (320) 26.09.2003
 (511) 5
 (540)



(510) (5) farmaceutické a veterinářské výrobky, hygienické výrobky pro léčebné účely, diabetické přípravky pro léčebné účely, potraviny pro batolata, náplasti, obvazový materiál, materiály pro plombování zubů a pro zubní otisky, dezinfekční přípravky, výrobky pro hubení škodlivých zvířat, fungicidy, herbicidy.

(730) **PARKE DAVIS & COMPANY LLC A Limited Liability Company organized under the laws of Michigan**, 201 Tabor Road, MORRIS PLAINS, Spojené státy americké, New Jersey

(740) JUDr. Pavel Zelený, advokát, Společná advokátní kancelář Všečeka, Zelený, Švorčík, Kalenský a partneři, Hálkova 2, Praha 2

(210) **O 196349**
 (220) 26.09.2003
 (320) 26.09.2003
 (511) 32, 33, 35
 (540)



(510) (32) nealkoholické nápoje všeho druhu, zejména nealkoholické mošty, ovocné a zeleninové šťávy, nektary a výtažky, nealkoholické aperitivy a koktejly, přírodní a sycené minerální, stolní a pramenité vody, včetně vod ochucených, limonády, instantní a koncentrované nápoje, včetně nápojů energetických, koncentráty a sirupy, extrakty, výluhy a jiné přípravky pro přípravu nealkoholických nápojů, příchutě na výrobu nápojů, pivo, sladové pivo, sladové nápoje, výtažky z chmele na výrobu piva, přípravky na výrobu nápojů, zázvorové pivo; (33) alkoholické nápoje všeho druhu, zejména vína, lihoviny a likéry, destilované nápoje, destiláty vinné, ovocné, bylinné, destiláty ušlechtilé a řezané, alkoholické aperitivy a koktejly, koncentráty k přípravě alkoholických nápojů a esence do lihovin, pálenky, alkoholové extrakty; (35) zprostředkování prodeje a nákupu výrobků v oboru alkoholických a nealkoholických nápojů, inzertní a propagační služby, včetně zveřejňování reklamních a náborových textů a jejich rozšiřování, průzkum a analýza trhu, zpracování odborných obchodních posudků a studií, informační servis v oboru obchodu a reklamy, správa obchodních zájmů třetích osob, obchodní zastoupení tuzemských a zahraničních firem, poskytování pomoci při provozování obchodu, včetně zprostředkování obchodních záležitostí a personalistiky, organizování, zabezpečování a pořádání propagačních nebo komerčních výstav, propagačních a reklamních akcí a přehlídek zboží, včetně distribuce zboží a jeho vzorků k reklamním účelům, odborná, poradenská a konzultační činnost v oboru obchodu, podnikání, reklamy a propagace.

(730) **DRINKS UNION, a.s.**, Drážďanská 80, Ústí nad Labem, Česká republika

(740) Mgr. Karlíček Václav, Vinohradská 6, Praha 2

(210) **O 196351**
 (220) 26.09.2003
 (320) 26.09.2003
 (511) 32, 33, 35
 (540)



(510) (32) nealkoholické nápoje všeho druhu, zejména nealkoholické mošty, ovocné a zeleninové šťávy, nektary a výtažky, nealkoholické aperitivy a koktejly, přírodní a sycené minerální, stolní a pramenité vody, včetně vod ochucených, limonády, instantní a koncentrované nápoje, včetně nápojů energetických, koncentráty a sirupy, extrakty, výluhy a jiné přípravky pro přípravu nealkoholických nápojů, příchutě na výrobu nápojů, pivo, sladové pivo, sladové nápoje, výtažky z chmele na výrobu piva, přípravky na výrobu nápojů, zázvorové pivo; (33) alkoholické nápoje všeho druhu, zejména vína, lihoviny a likéry, destilované nápoje, destiláty vinné, ovocné, bylinné, destiláty ušlechtilé a řezané, alkoholické aperitivy a koktejly, koncentráty k přípravě alkoholických nápojů a esence do lihovin, pálenky, alkoholové extrakty; (35) zprostředkování prodeje a nákupu výrobků v oboru alkoholických a nealkoholických nápojů, průzkum a analýza trhu, zpracování odborných obchodních posudků a studií, informační servis v oboru obchodu, správa obchodních zájmů třetích osob, obchodní zastoupení tuzemských a zahraničních firem, poskytování pomoci při provozování obchodu, včetně zprostředkování obchodních záležitostí a personalistiky, odborná, poradenská a konzultační činnost v oboru obchodu a podnikání.

(730) **DRINKS UNION, a.s.**, Drážďanská 80, Ústí nad Labem, Česká republika

(740) Mgr. Karlíček Václav, Vinohradská 6, Praha 2

(210) **O 196353**
 (220) 26.09.2003
 (320) 26.09.2003
 (511) 32, 33, 35
 (540)



(510) (32) nealkoholické nápoje všeho druhu, zejména nealkoholické mošty, ovocné a zeleninové šťávy, nektary a výtažky, nealkoholické aperitivy a koktejly, přírodní a sycené minerální, stolní a pramenité vody, včetně vod ochucených, limonády, instantní a koncentrované nápoje, včetně nápojů energetických, koncentráty a sirupy, extrakty, výluhy a jiné přípravky pro přípravu nealkoholických nápojů, příchutě na výrobu nápojů, pivo, sladové pivo, sladové nápoje, výtažky z chmele na výrobu piva, přípravky na výrobu nápojů, zázvorové pivo; (33) alkoholické nápoje všeho druhu, zejména vína, lihoviny a

likéry, destilované nápoje, destiláty vinné, ovocné, bylinné, destiláty ušlechtilé a řezané, alkoholické aperitivy a koktejly, koncentráty k přípravě alkoholických nápojů a esence do lihovin, pálenky, alkoholové extrakty; (35) zprostředkování prodeje a nákupu výrobků v oboru alkoholických a nealkoholických nápojů, inzertní a propagační služby, včetně zveřejňování reklamních a náborových textů a jejich rozšiřování, průzkum a analýza trhu, zpracování odborných obchodních posudků a studií, informační servis v oboru obchodu a reklamy, správa obchodních zájmů třetích osob, obchodní zastoupení tuzemských a zahraničních firem, poskytování pomoci při provozování obchodu, včetně zprostředkování obchodních záležitostí a personalistiky, organizování, zabezpečování a pořádání propagačních nebo komerčních výstav, propagačních a reklamních akcí a přehlídek zboží, včetně distribuce zboží a jeho vzorků k reklamním účelům, odborná, poradenská a konzultační činnost v oboru obchodu, podnikání, reklamy a propagace.

(730) **DRINKS UNION, a.s.**, Drážďanská 80, Ústí nad Labem, Česká republika

(740) Mgr. Karlíček Václav, Vinohradská 6, Praha 2

(210) **O 196354**

(220) 26.09.2003

(320) 26.09.2003

(511) 32, 33, 35

(540)



(510) (32) nealkoholické nápoje všeho druhu, zejména nealkoholické mošty, ovocné a zeleninové šťávy, nektary a výtažky, nealkoholické aperitivy a koktejly, přírodní a sycené minerální, stolní a pramenité vody, včetně vod ochucených, limonády, instantní a koncentrované nápoje, včetně nápojů energetických, koncentráty a sirupy, extrakty, výluhy a jiné přípravky pro přípravu nealkoholických nápojů, příchutě na výrobu nápojů, pivo, sladové pivo, sladové nápoje, výtažky z chmele na výrobu piva, přípravky na výrobu nápojů, zázvorové pivo; (33) alkoholické nápoje všeho druhu, zejména vína, lihoviny a likéry, destilované nápoje, destiláty vinné, ovocné, bylinné, destiláty ušlechtilé a řezané, alkoholické aperitivy a koktejly, koncentráty k přípravě alkoholických nápojů a esence do lihovin, pálenky, alkoholové extrakty; (35) zprostředkování prodeje a nákupu výrobků v oboru alkoholických a nealkoholických nápojů, inzertní a propagační služby, včetně zveřejňování reklamních a náborových textů a jejich rozšiřování, průzkum a analýza trhu, zpracování odborných obchodních posudků a studií, informační servis v oboru obchodu a reklamy, správa obchodních zájmů třetích osob, obchodní zastoupení tuzemských a zahraničních firem, poskytování pomoci při provozování obchodu, včetně zprostředkování obchodních záležitostí a personalistiky, organizování, zabezpečování a pořádání propagačních nebo komerčních výstav, propagačních a reklamních akcí a přehlídek zboží, včetně distribuce zboží a jeho vzorků k reklamním účelům, odborná, poradenská a konzultační činnost v oboru obchodu, podnikání, reklamy a propagace.

(730) **DRINKS UNION, a.s.**, Drážďanská 80, Ústí nad Labem, Česká republika

(740) Mgr. Karlíček Václav, Vinohradská 6, Praha 2

(210) **O 196355**

(220) 26.09.2003

(320) 26.09.2003

(511) 32, 33, 35

(540)



(510) (32) nealkoholické nápoje všeho druhu, zejména nealkoholické mošty, ovocné a zeleninové šťávy, nektary a výtažky, nealkoholické aperitivy a koktejly, přírodní a sycené minerální, stolní a pramenité vody, včetně vod ochucených, limonády, instantní a koncentrované nápoje, včetně nápojů energetických, koncentráty a sirupy, extrakty, výluhy a jiné přípravky pro přípravu nealkoholických nápojů, příchutě na výrobu nápojů, pivo, sladové pivo, sladové nápoje, výtažky z chmele na výrobu piva, přípravky na výrobu nápojů, zázvorové pivo; (33) alkoholické nápoje všeho druhu, zejména vína, lihoviny a likéry, destilované nápoje, destiláty vinné, ovocné, bylinné, destiláty ušlechtilé a řezané, alkoholické aperitivy a koktejly, koncentráty k přípravě alkoholických nápojů a esence do lihovin, pálenky, alkoholové extrakty; (35) zprostředkování prodeje a nákupu výrobků v oboru alkoholických a nealkoholických nápojů, inzertní a propagační služby, včetně zveřejňování reklamních a náborových textů a jejich rozšiřování, průzkum a analýza trhu, zpracování odborných obchodních posudků a studií, informační servis v oboru obchodu a reklamy, správa obchodních zájmů třetích osob, obchodní zastoupení tuzemských a zahraničních firem, poskytování pomoci při provozování obchodu, včetně zprostředkování obchodních záležitostí a personalistiky, organizování, zabezpečování a pořádání propagačních nebo komerčních výstav, propagačních a reklamních akcí a přehlídek zboží, včetně distribuce zboží a jeho vzorků k reklamním účelům, odborná, poradenská a konzultační činnost v oboru obchodu, podnikání, reklamy a propagace.

(730) **DRINKS UNION, a.s.**, Drážďanská 80, Ústí nad Labem, Česká republika

(740) Mgr. Karlíček Václav, Vinohradská 6, Praha 2

(210) **O 196358**

(220) 26.09.2003

(320) 26.09.2003

(511) 32, 33, 35

(540)

**PRVNÍM DOUŠKEM
HASÍŠ ŽÍZEŇ, V DRUHÉM
NOVOU SÍLU NAJDEŠ A V
KAŽDÉM POZNÁVÁŠ
SVŮJ KRAJ**

(510) (32) nealkoholické nápoje všeho druhu, zejména nealkoholické mošty, ovocné a zeleninové šťávy, nektary a výtažky, nealkoholické aperitivy a koktejly, přírodní a sycené minerální, stolní a pramenité vody, včetně vod ochucených, limonády, instantní a koncentrované nápoje,

včetně nápojů energetických, koncentráty a sirupy, extrakty, výluhy a jiné přípravky pro přípravu nealkoholických nápojů, příchutě na výrobu nápojů, pivo, sladové pivo, sladové nápoje, výtažky z chmele na výrobu piva, přípravky na výrobu nápojů, zázvorové pivo; (33) alkoholické nápoje všeho druhu, zejména vína, lihoviny a likéry, destilované nápoje, destiláty vinné, ovocné, bylinné, destiláty ušlechtilé a řezané, alkoholické aperitivy a koktejly, koncentráty k přípravě alkoholických nápojů a esence do lihovin, pálenky, alkoholové extrakty; (35) zprostředkování prodeje a nákupu výrobků v oboru alkoholických a nealkoholických nápojů, inzertní a propagační služby, včetně zveřejňování reklamních a náborových textů a jejich rozšiřování, průzkum a analýza trhu, zpracování odborných obchodních posudků a studií, informační servis v oboru obchodu a reklamy, správa obchodních zájmů třetích osob, obchodní zastoupení tuzemských a zahraničních firem, poskytování pomoci při provozování obchodu, včetně zprostředkování obchodních záležitostí a personalistiky, organizování, zabezpečování a pořádání propagačních nebo komerčních výstav, propagačních a reklamních akcí a přehlídek zboží, včetně distribuce zboží a jeho vzorků k reklamním účelům, odborná, poradenská a konzultační činnost v oboru obchodu, podnikání, reklamy a propagace.

(730) **DRINKS UNION, a.s.**, Drážďanská 80, Ústí nad Labem, Česká republika

(740) Mgr. Karlíček Václav, Vinohradská 6, Praha 2

(210) **O 196360**

(220) 26.09.2003

(320) 26.09.2003

(511) 32, 33, 35

(540) **PIVNÍ OBČASNÍK**

(510) (32) nealkoholické nápoje všeho druhu, zejména nealkoholické mošty, ovocné a zeleninové šťávy, nektary a výtažky, nealkoholické aperitivy a koktejly, přírodní a syčené minerální, stolní a pramenité vody, včetně vod ochucených, limonády, instantní a koncentrované nápoje, včetně nápojů energetických, koncentráty a sirupy, extrakty, výluhy a jiné přípravky pro přípravu nealkoholických nápojů, příchutě na výrobu nápojů, pivo, sladové pivo, sladové nápoje, výtažky z chmele na výrobu piva, přípravky na výrobu nápojů, zázvorové pivo; (33) alkoholické nápoje všeho druhu, zejména vína, lihoviny a likéry, destilované nápoje, destiláty vinné, ovocné, bylinné, destiláty ušlechtilé a řezané, alkoholické aperitivy a koktejly, koncentráty k přípravě alkoholických nápojů a esence do lihovin, pálenky, alkoholové extrakty; (35) zprostředkování prodeje a nákupu výrobků v oboru alkoholických a nealkoholických nápojů, inzertní a propagační služby, včetně zveřejňování reklamních a náborových textů a jejich rozšiřování, průzkum a analýza trhu, zpracování odborných obchodních posudků a studií, informační servis v oboru obchodu a reklamy, správa obchodních zájmů třetích osob, obchodní zastoupení tuzemských a zahraničních firem, poskytování pomoci při provozování obchodu, včetně zprostředkování obchodních záležitostí a personalistiky, organizování, zabezpečování a pořádání propagačních nebo komerčních výstav, propagačních a reklamních akcí a přehlídek zboží, včetně distribuce zboží a jeho vzorků k reklamním účelům, odborná, poradenská a konzultační činnost v oboru obchodu, podnikání, reklamy a propagace.

(730) **DRINKS UNION, a.s.**, Drážďanská 80, Ústí nad Labem, Česká republika

(740) Mgr. Karlíček Václav, Vinohradská 6, Praha 2

(210) **O 196361**

(220) 26.09.2003

(320) 26.09.2003

(511) 32, 33, 35

(540) **ZEMĚ ZLATOPRAMEN**

(510) (32) nealkoholické nápoje všeho druhu, zejména nealkoholické mošty, ovocné a zeleninové šťávy, nektary a výtažky, nealkoholické aperitivy a koktejly, přírodní a syčené minerální, stolní a pramenité vody, včetně vod ochucených, limonády, instantní a koncentrované nápoje, včetně nápojů energetických, koncentráty a sirupy, extrakty, výluhy a jiné přípravky pro přípravu nealkoholických nápojů, příchutě na výrobu nápojů, pivo, sladové pivo, sladové nápoje, výtažky z chmele na výrobu piva, přípravky na výrobu nápojů, zázvorové pivo; (33) alkoholické nápoje všeho druhu, zejména vína, lihoviny a likéry, destilované nápoje, destiláty vinné, ovocné, bylinné, destiláty ušlechtilé a řezané, alkoholické aperitivy a koktejly, koncentráty k přípravě alkoholických nápojů a esence do lihovin, pálenky, alkoholové extrakty; (35) zprostředkování prodeje a nákupu výrobků v oboru alkoholických a nealkoholických nápojů, inzertní a propagační služby, včetně zveřejňování reklamních a náborových textů a jejich rozšiřování, průzkum a analýza trhu, zpracování odborných obchodních posudků a studií, informační servis v oboru obchodu a reklamy, správa obchodních zájmů třetích osob, obchodní zastoupení tuzemských a zahraničních firem, poskytování pomoci při provozování obchodu, včetně zprostředkování obchodních záležitostí a personalistiky, organizování, zabezpečování a pořádání propagačních nebo komerčních výstav, propagačních a reklamních akcí a přehlídek zboží, včetně distribuce zboží a jeho vzorků k reklamním účelům, odborná, poradenská a konzultační činnost v oboru obchodu, podnikání, reklamy a propagace.

(730) **DRINKS UNION, a.s.**, Drážďanská 80, Ústí nad Labem, Česká republika

(740) Mgr. Karlíček Václav, Vinohradská 6, Praha 2

(210) **O 196363**

(220) 26.09.2003

(320) 26.09.2003

(511) 4, 11, 16, 20, 26, 35, 40, 41

(540) **DECOSTYL**

(510) (4) průmyslové oleje, knoty na svícení, svíčky; (11) osvětlovací a dekorační svítidla, olejové lampy, petrolejové lampy; (16) časopisy, noviny, tiskoviny periodické a neperiodické, výrobky z papíru a kartonáže, dekorační předměty z papíru a kartonáže, kancelářské a školní potřeby spadající do této třídy; (20) dekorační výrobky a doplňky ze dřeva, korku, rákosu, vrbového proutí, rohoviny, kostí, slonoviny, želvoviny, jantaru, perleti, mořské pěny a náhražků z těchto materiálů, dekorační předměty z umělých hmot; (26) umělé květiny; (35) zprostředkování v oblasti obchodu; (40) zpracování materiálů, zejména dřeva, kovu, skla a keramiky, zpracování živých květin a rostlin pro dekorační účely, zpracování mořských živočichů pro dekorační účely, zpracování lastur a ulit pro dekorační účely; (41) nakladatelská a vydavatelská činnost.

(730) **Milan Piša**, U prachárny 546, Brandýs nad Labem-Stará Boleslav II, Česká republika

(210) **O 196364**

(220) 26.09.2003

(320) 26.09.2003

(511) 2, 4, 11, 20, 26, 35, 40

(540)



(510) (2) barvy a nátěry pro průmysl, řemesla a umělce; (4) průmyslové oleje, knoty na svícení, svíčky; (11) osvětlovací a dekorační svítidla, olejové lampy, petrolejové lampy; (20) dekorační výrobky a doplňky ze dřeva, korku, rákosu, vrbového proutí, rohoviny, kostí, slonoviny, želvoviny, jantaru, perleti, mořské pěny a náhražek z těchto materiálů, dekorační předměty z umělých hmot; (26) umělé květiny; (35) zprostředkování v oblasti obchodu; (40) zpracování materiálů, zejména dřeva, papíru, kovu, skla a keramiky, zpracování živých květin a rostlin pro dekorační účely, zpracování mořských živočichů pro dekorační účely, zpracování lastur a ulit pro dekorační účely.

(730) **Vacková Nelly**, Jašíkova 1537/12, Praha 4 - Chodov, Česká republika

(210) **O 196366**

(220) 26.09.2003

(320) 26.09.2003

(511) 6, 40

(540)

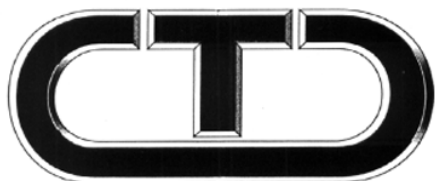

Slévárna TUPRON s.r.o.

(510) (6) obecné kovy a jejich slitiny, šedá litina, výrobky z kovů a slitin spadající do této třídy, kovové díly/výlisky pro různá odvětví průmyslu, hutní materiály, spojovací materiály z kovů; (40) zpracování a úprava kovů a slitin - slévárenství.

(730) **Slévárna TUPRON, s.r.o.**, Stolín 71, Červený Kostelec, Česká republika

(740) Ing. Střelák Jiří, Pařížská 17, Praha 1

(210) **O 196367**

(220) 26.09.2003

(320) 26.09.2003

(511) 25, 30, 43

(540)

FELICITA

(510) (25) obuv; (30) pizza, těstoviny; (43) hostinská činnost - provoz restaurací, pizzerií.

(730) **Tomáš Svášek**, Ivana Olbrachta 392, Brandýs nad Labem - Stará Boleslav, Česká republika

(740) Ing. Střelák Jiří, Pařížská 17, Praha 1

(210) **O 196404**

(220) 29.09.2003

(320) 29.09.2003

(511) 5, 16, 35, 42, 44

(540)

GENMAP

(510) (5) léky, léčiva, bakteriologické, biologické a chemicko-farmaceutické přípravky pro lékařské účely, dietetické látky pro lékařské účely, mikroorganismy pro lékařské

účely, radioaktivní látky pro lékařské účely, výrobky farmaceutické, veterinární a hygienické; (16) tiskoviny, brožury, periodika, knihy, papírové sáčky; (35) reklamní a inzertní činnost, systemizace informací do počítačových databází, pomoc při řízení obchodní činnosti, statistické informace, vyhledávání dat v počítačových souborech; (42) chemický, fyzikální, bakteriologický, biologický a genetický výzkum, výzkum pro lékařské účely, tvorba počítačového softwaru, poradenství v oblasti software; (44) lékařské služby a léčebná péče, zdravotnické služby v oboru mikrobiologie, biochemie a genetiky, lékařská diagnostika, preventivní lékařská péče, laboratorní diagnostika, testy a analýzy, farmaceutické poradenství, služby nemocniční, provoz a pronajímání zdravotnických zařízení, poradenství v oblasti zdravotnictví a léčebných metod.

(730) **Mráček Ilja**, Mařákova 8, Praha 6, Česká republika

(740) Fischer Michael, FISCHER & PARTNER, Na Hrobci 5, Praha 2

(210) **O 196416**

(220) 30.09.2003

(320) 30.09.2003

(511) 3, 30, 33

(540)



(510) (3) kosmetické přípravky s obsahem medu, propolisu a mateří kašičky, například krémy a pomády, pleťové masky; (30) med; (33) alkoholické nápoje ze včelích produktů, například medovina.

(730) **VČELA Předboj, a.s.**, Předboj 102, Kojetice u Prahy, Česká republika

(210) **O 196435**

(220) 01.10.2003

(320) 01.10.2003

(511) 5

(540)



(510) (5) farmaceutické a veterinářské přípravky, hygienické výrobky pro léčebné účely, diabetické přípravky pro léčebné účely, potraviny pro batolata, náplasti, obvazový materiál, materiály pro plombování zubů a pro zubní otisky, dezinfekční přípravky, výrobky pro hubení škodlivých zvířat, fungicidy, herbicidy.

(590) Barevná

(730) **Heinrich Mack Nachf. GmbH & Co. KG**, Heinrich-Mack-Strasse 35, Illertissen, Německo

(740) JUDr. Matějka Jan, Advokátní a patentová kancelář Čermák, Hořejš, Myslíl, Národní 32, Praha 1

(210) **O 196436**

(220) 01.10.2003

(320) 02.04.2003

(511) 5
(540)**ROKIO**

(510) (5) farmaceutické přípravky pro léčbu kardiovaskulárních onemocnění, onemocnění a poruch nervového systému, neurologických poruch, urologických poruch, urogenitálních poruch, gastrointestinálních poruch, muskuloskeletálních poruch, alergií, diabetů, hypertenze, erektní dysfunkce, sexuální dysfunkce, mrtvičních záchvatů, rakoviny, migrény, bolestí, obezity, zápalu, zánětlivých onemocnění, dýchacích onemocnění, infekčních onemocnění, imunologických poruch, virových onemocnění, plišňových onemocnění, farmaceutické přípravky, a to cholesterolové přípravky, přípravky na odvyknutí kouření, dermatologické přípravky, gynekologické přípravky, osteoporózní přípravky, oftalmologické přípravky, přípravky pro léčbu HIV a AIDS.

(730) **Agouron Pharmaceuticals, Inc.**, 10777 Science Center Drive, San Diego, Spojené státy americké, California

(740) JUDr. Matějka Jan, Advokátní a patentová kancelář Čermák, Hořejš, Myslík, Národní 32, Praha 1

(210) **O 196437**

(220) 01.10.2003

(320) 02.04.2003

(511) 5

(540)

ISTEBLIX

(510) (5) farmaceutické přípravky pro léčbu kardiovaskulárních onemocnění, onemocnění a poruch nervového systému, neurologických poruch, urologických poruch, urogenitálních poruch, gastrointestinálních poruch, muskuloskeletálních poruch, alergií, diabetů, hypertenze, erektní dysfunkce, sexuální dysfunkce, mrtvičních záchvatů, rakoviny, migrény, bolestí, obezity, zápalu, zánětlivých onemocnění, dýchacích onemocnění, infekčních onemocnění, imunologických poruch, virových onemocnění, plišňových onemocnění, farmaceutické přípravky, a to cholesterolové přípravky, přípravky na odvyknutí kouření, dermatologické přípravky, gynekologické přípravky, osteoporózní přípravky, oftalmologické přípravky, přípravky pro léčbu HIV a AIDS.

(730) **Agouron Pharmaceuticals, Inc.**, 10777 Science Center Drive, San Diego, Spojené státy americké, California

(740) JUDr. Matějka Jan, Advokátní a patentová kancelář Čermák, Hořejš, Myslík, Národní 32, Praha 1

(210) **O 196438**

(220) 01.10.2003

(320) 02.04.2003

(511) 5

(540)

GIBRALT

(510) (5) farmaceutické přípravky pro léčbu imunologických onemocnění, virových onemocnění, HIV a AIDS.

(730) **Agouron Pharmaceuticals, Inc.**, 10777 Science Center Drive, San Diego, Spojené státy americké, California

(740) JUDr. Matějka Jan, Advokátní a patentová kancelář Čermák, Hořejš, Myslík, Národní 32, Praha 1

(210) **O 196439**

(220) 01.10.2003

(320) 02.04.2003

(511) 5

(540)

TRENNART

(510) (5) farmaceutické přípravky pro léčbu imunologických onemocnění, virových onemocnění, HIV a AIDS.

(730) **Agouron Pharmaceuticals, Inc.**, 10777 Science Center Drive, San Diego, Spojené státy americké, California

(740) JUDr. Matějka Jan, Advokátní a patentová kancelář Čermák, Hořejš, Myslík, Národní 32, Praha 1

(210) **O 196440**

(220) 01.10.2003

(320) 01.10.2003

(511) 12, 37, 39, 41, 42

(540)



(510) (12) dopravní prostředky vzdušné, letadla; (37) montáž, údržba, opravy a servis letadel a jejich příslušenství; (39) pronájem a půjčování letadel, zálet letadel, zprostředkovatelská činnost v oblasti koupě, prodeje a pronájmu garáží, skladovacích prostor a ploch, hangárů, parkovacích a odstavných ploch; (41) provoz letecké školy, výcvik na sportovních létacích zařízeních; (42) poradenství v oboru letecké techniky.

(730) **Michal Raudenský**, Jindřicha Plachty 1014/23, Praha 5, Česká republika

(740) Ing. Michal Jupa, patentový zástupce, Na Baních 1385, Praha 5 - Zbraslav

(210) **O 196445**

(220) 01.10.2003

(320) 01.10.2003

(511) 9, 16, 38, 41

(540)



(510) (9) publikace, časopisy, katalogy, reklamní materiály v elektronické podobě; (16) publikace, časopisy, katalogy, reklamní materiály v oblasti financí a realit; (38) přenos informací po internetu a jiných sítích; (41) vydavatelská činnost.

(590) Barevná

(730) **GENERAL INVEST COMPANT s.r.o.**, Plzeňská 23, Praha 5, Česká republika

(210) **O 196447**

(220) 01.10.2003

(320) 01.10.2003

(511) 6, 16, 35

(540)

AVALANCHE SPORT

(510) (6) kovové konstrukce pro umístění reklamy; (16) reklamní tiskoviny; (35) reklamní služby, propagace.

(730) **Ing. Kováč Michal**, Březová 9, Brno, Česká republika

(210) **O 196448**

(220) 01.10.2003

(320) 01.10.2003

(511) 6, 16, 35

(540)

AVALANCHE POSTER

(510) (6) kovové konstrukce pro umístění reklamy; (16) reklamní tiskoviny; (35) reklamní služby, propagace.

(730) **Ing. Kováč Michal**, Březová 9, Brno, Česká republika

(210) **O 196450**

(220) 01.10.2003

(320) 01.10.2003

(511) 9, 16, 35, 41

(540)



(510) (9) nosiče informací v rozsahu třídy 9, software pro prezentaci fotografií, elektronické publikace, elektronický sbírkový katalog; (16) nosiče informací v rozsahu třídy 16, tiskoviny, periodické a neperiodické publikace, katalogy, fotografie a repliky obrazů, fotografií, plakáty, kalendáře; (35) reklamní a propagační činnost, pořádání aukcí a prodejních výstav, distribuce zboží k reklamním a propagačním účelům; (41) výchovně vzdělávací a zábavní činnost a služby, vydavatelská činnost, provozování muzea a výstavní galerie, organizování kulturních a vzdělávacích výstav, konferencí, seminářů a přednášek, pořádání kulturních a vzdělávacích soutěží o ceny.

(730) **Dr. Smolák Miro**, Petřilkova 2267/12, Praha 5, Česká republika

(740) Müller Václav, patentový zástupce, Filipova 2016, Praha 4

(210) **O 196452**

(220) 01.10.2003

(320) 01.10.2003

(511) 9, 16, 35, 37, 38, 41, 42

(540) **COL WIRELESS COMBI**

(510) (9) přístroje spojové a telekomunikační techniky a jejich součásti, přístroje pro zpracování informací, počítače, software, elektronické sítě a systémy pro přenos dat, nosiče dat v elektronické podobě, elektrické vodiče - kabely, přístroje pro záznam, převod a reprodukci obrazu nebo zvuku, optické přístroje, přístroje pro měření, vážení, kontrolu, regulaci a signalizaci; (16) papír, lepenka, učební a vyučovací pomůcky v rámci této třídy, plastové obaly v této třídě, kancelářské potřeby kromě nábytku, informační, učební a vyučovací pomůcky týkající se sítě Czech On Line a sítě Internet - vše spadající do této třídy; (35) činnost podnikatelských, organizačních a ekonomických poradců, automatizované zpracování dat, služby databank - vyhledávání obchodních dat a informací, propagační činnost, prezentace zákazníkům na síti Czech On Line a na síti Internet; (37) montáž, údržba a servis telekomunikačních zařízení, elektrických strojů a přístrojů a elektronických zařízení; (38) telekomunikační služby - zřizování, provozování a správa jednotné telekomunikační sítě a datových sítí, přenos obrazových a zvukových, telefonních, telegrafních a datových signálů, též mobilním přenosem, přenosem družicovým, kabelovou televizí a Internetem, zprostředkování přístupu k telekomunikačním a datovým sítím včetně Internetu, vysílání rozhlasových a televizních programů, pronájem přenosových cest, zprostředkování hlasové komunikace prostřednictvím sítě Czech On Line a sítě Internet, elektronická pošta; (41) vzdělávání, zábava, kulturní aktivity, informace a vzdělávání prostřednictvím sítě Internet; (42) programování pro počítače.

(730) **Czech On Line, a.s.**, U Nákladového nádraží 8, Praha 3, Česká republika

(740) Mgr. Petr Horáček, Košťálkova 1105, Praha 8

(210) **O 196455**

(220) 01.10.2003

(320) 01.10.2003

(511) 9, 16, 41

(540)

JABLKOŇ

(510) (9) nahané nosiče zvukových a zvukově obrazových záznamů; (16) plakáty, reklamní materiály; (41) koncertní činnost, nahrávání zvukových a zvukově obrazových záznamů.

(730) **Němec Michal**, Milady Horákové 70, Praha 7, Česká republika

(210) **O 196456**

(220) 01.10.2003

(320) 01.10.2003

(511) 9, 42

(540)



(510) (9) počítačový software (nahaný); (42) pronájem počítačového software, tvorba a správa webových stránek (pro třetí osoby).

(590) Barevná

(730) **Čupová Alena**, Obránců míru 259, Železný Brod, Česká republika

(210) **O 196464**

(220) 02.10.2003

(320) 02.10.2003

(511) 6, 19, 37

(540)



(510) (6) okna kovová, dveře kovové, kovové okenní rámy, kovové zárubně, vikýře kovové, střešní okna kovová, zámečnické výrobky z kovu zahrnuté v této třídě, kovové konstrukce, dveřní a okenní kování kovové, okenice kovové, markýzy kovové, kovové žaluzie; (19) okna nekovová, dveře nekovové, okenní rámy nekovové, dveřní zárubně nekovové, vikýře nekovové, střešní okna nekovová, okenice nekovové, markýzy nekovové (nikoliv z textilních nebo syntetických materiálů), žaluzie nekovové; (37) instalace a opravy výše uvedených výrobků.

(730) **Svoboda David**, Kotršova 18, Opava - Jaktař, Česká republika

(740) Ing. Rylková Iva, Polská 1525, Ostrava-Poruba

(210) **O 196468**

(220) 02.10.2003

(320) 02.10.2003

(511) 9, 35, 41, 42

(540)



(510) (9) měřicí přístroje, zařízení, pomůcky a příslušenství, zejména pro práce zeměměřičské a geodetické, software a hardware, periferní zařízení k počítačům, digitální mapy,

elektronické nosiče dat a informací; (35) reprografie, kopírování a reprodukce dokumentů, zejména děl kartografických, překlad informací do počítačových databází, systemizace informací do počítačových databází; (41) nakladatelská a vydavatelská činnost, zejména v oblasti kartografie a geodézie; (42) zeměměřičská činnost, projektová činnost, geologický průzkum, měření a výpočet kubatur, měření jeřábových drah, zpracování geodetické dokumentace, zabezpečení geodetických prací v investiční výstavbě, poradenská činnost v oblasti geodézie a kartografie.

- (730) **Ing. Miroslava Závorská - GEODÉZIE**, Husovo náměstí 63, Ledec nad Sázavou, Česká republika
 (740) Ing. Jaromír Příkryl, Patentová a známková kancelář, Včelín 1161, Hulín

(210) **O 196479**

- (220) 02.10.2003
 (320) 02.10.2003
 (511) 41, 42
 (540)



- (510) (41) překladatelství vědeckých textů, vydávání elektronických knih a časopisů; (42) odborné porady a konzultace v oboru výživy (energie potravin).
 (730) **Ing. Průchová Jarmila**, Púchovská 2785/15, Praha 4, Česká republika

(210) **O 196480**

- (220) 02.10.2003
 (320) 02.10.2003
 (511) 43
 (540)

Peškovský guláš

- (510) (43) pohostinství - hostinská činnost.
 (730) **Miroslav Babický U Pešků s.r.o.**, nám. Míru 9/820, Praha 2, Česká republika
 (740) Ing. Novotný Jaroslav, Římská 45, Praha 2

(210) **O 196482**

- (220) 02.10.2003
 (320) 02.10.2003
 (511) 5
 (540)

EGIRIO

- (510) (5) farmaceutické a veterinární přípravky a substance.
 (730) **Pfizer Products Inc.**, Eastern Point Road, Groton, Spojené státy americké, Connecticut
 (740) JUDr. Matějka Jan, Advokátní a patentová kancelář Čermák, Hořejš, Myslíl, Národní 32, Praha 1

(210) **O 196483**

- (220) 02.10.2003
 (320) 02.10.2003
 (511) 5
 (540)

EXTHERO

- (510) (5) farmaceutické a veterinární přípravky a substance.
 (730) **Pfizer Products Inc.**, Eastern Point Road, Groton, Spojené státy americké, Connecticut
 (740) JUDr. Matějka Jan, Advokátní a patentová kancelář Čermák, Hořejš, Myslíl, Národní 32, Praha 1

(210) **O 196484**

- (220) 02.10.2003

(320) 02.10.2003

- (511) 5
 (540)

TIVIXIOR

- (510) (5) farmaceutické a veterinární přípravky a substance.
 (730) **Pfizer Products Inc.**, Eastern Point Road, Groton, Spojené státy americké, Connecticut
 (740) JUDr. Matějka Jan, Advokátní a patentová kancelář Čermák, Hořejš, Myslíl, Národní 32, Praha 1

(210) **O 196485**

- (220) 02.10.2003
 (320) 02.10.2003
 (511) 9
 (540)



- (510) (9) elektronické panely, elektronické ovládání a elektronické systémy - vše v rámci této třídy.
 (730) **EMPRESA BRASILEIRA DE COMPRESSORES S/A - EMBRACO**, Rua Rui Barbosa, 1020, Joinville - SC, Brazílie
 (740) JUDr. Karel Čermák jr., Ph.D., Advokátní a patentová kancelář Čermák, Hořejš, Myslíl, Národní 32, Praha 1

(210) **O 196486**

- (220) 02.10.2003
 (320) 02.10.2003
 (511) 16, 40, 41
 (540)



- (510) (16) tiskoviny spadající do této třídy, zejména pohlednice, brožury, samolepky, blahopřání, kalendáře, časopisy, knihy, mapy, plakáty, propagační materiály, skládky, papírové učební pomůcky, fotografie, grafická díla na papírovém nosiči, obrazové reprodukce, tiskoviny pro administrativu a účetnictví; (40) služby tiskárny a polygrafie; (41) nakladatelství a vydavatelství.
 (730) **Lukášek Miroslav**, Vrchovinská, Nové Město n. Metují, Česká republika
 (740) Ing. Jarmila Loskotová, PROPATENT, K Závětinám 727, Praha 5

(210) **O 196493**

- (220) 02.10.2003
 (320) 02.10.2003
 (511) 2
 (540)

KOLORKA

- (510) (2) barvy a laky, především malířské barvy a nátěry pro interiér i exteriér, včetně tónovacích barev a pigmentů a včetně barev s přísadami, především s přísadami strukturálními, protiplišňovými, aromatickými a optickými.
 (730) **HET, s.r.o.**, Ohnič 14, Ohnič, Česká republika
 (740) Ing. Walter Jiří, Počernická 54, Praha 10

(210) **O 196494**
 (220) 02.10.2003
 (320) 02.10.2003
 (511) 2
 (540)

COLORKA

(510) (2) barvy a laky, především malířské barvy a nátěry pro interiéry i exteriéry, včetně tónovacích barev a pigmentů a včetně barev s přísadami, především s přísadami strukturálními, protiplišňovými, aromatickými a optickými.

(730) **HET, s.r.o.**, Ohnič 14, Ohnič, Česká republika
 (740) Ing. Walter Jiří, Počernická 54, Praha 10

(210) **O 196546**
 (220) 03.10.2003
 (320) 16.04.2003
 (511) 5
 (540)

NUVOCID

(510) (5) farmaceutické přípravky pro léčbu infekcí.

(730) **InterMune, Inc.**, 3280 Bayshore Boulevard, Brisbane, Spojené státy americké, California
 (740) Mgr. Petra Korejzová, KOREJZOVÁ & SPOL. Advokátní a patentová kancelář, Spálená 29, Praha 1

(210) **O 196547**
 (220) 03.10.2003
 (320) 03.10.2003
 (511) 29, 32, 33, 34
 (540)



(510) (29) sušená, konzervovaná ořechová jádra, sušené plody, sušená, konzervovaná zelenina a ovoce, výrobky z masa, mléka, vajec, jedlé oleje a tuky; (32) nealkoholické nápoje všeho druhu, sirupy, ovocné šťávy, piva; (33) alkoholické nápoje (s výjimkou pív); (34) tabákové výrobky - tabák, cigarety, potřeby pro kuřáky.

(730) **ARRY spol. s r.o.**, Kostelecká 122, Brandýs nad Labem - Stará Boleslav, Česká republika
 (740) Ing. Střelák Jiří, Pařížská 17, Praha 1

(210) **O 196548**
 (220) 03.10.2003
 (320) 03.10.2003
 (511) 25, 36, 39
 (540)



(510) (25) oděvy, obuv; (36) pronájem nebytového fondu - pronájem nemovitostí; (39) silniční motorová doprava, mezinárodní i vnitrostátní zasilatelství, doprava odpadů, skladovací činnost, provoz skladů, odstavných ploch a garáží.

(730) **MOTOVIA, a.s.**, Nad Vinným potokem 1149/2, Praha 10 - Vršovice, Česká republika
 (740) Ing. Střelák Jiří, Pařížská 17, Praha 1

(210) **O 196549**
 (220) 03.10.2003
 (320) 03.10.2003
 (511) 7, 9, 35, 36
 (540)



(510) (7) technologické strojírenské celky, elektrické generátory, motory a pohony spadající do této třídy, převodovky strojů, součástí motorů a pohonů - tlumiče, ozubená kola, válce, písty, svíčky, průmyslové stroje pro zpracování a úpravu materiálů - obráběcí stroje, průmyslové stroje - tvářecí, lisovací, vyřezávací, průmyslové stroje - dopravníky, elevátory, průmyslové stroje - hydraulické pro elektrotechniku a strojírenství, průmyslové stroje - čerpadla, kompresory, odsávací stroje, čisticí stroje, průmyslové stroje - pro třídění látek a materiálů, ruční nářadí a nástroje poháněné motorem, zejména elektrickým v rozsahu třídy 7, elektromotory; (9) přístroje pro vedení, výrobu, přepínání, přeměnu, akumulaci, regulaci nebo řízení elektrického proudu, elektrosoučástky všeho druhu spadající do této třídy, elektrické vedení - kabely všeho druhu, transformátory pro různá použití, regulované stejnosměrné a střídavé pohony, elektrické zdroje pro elektrostatické odlučovače, zdroje pro elektrochemické procesy, budicí soustavy pro elektromotory a generátory, výkonové transformátory a tlumivky, elektrické mobilní startovací zdroje, soustavy energetických zařízení pro výrobu elektrického proudu, přístroje pro zpracování informací, počítače, software, počítačové sítě, počítačové informační systémy, přístroje pro záznam, převod a reprodukci zvuku/obrazu, nosiče dat v elektronické podobě, přístroje spojové a telekomunikační techniky, strukturované kabeláže, přístroje pro měření a regulaci, vážení, kontrolu a signalizaci, přístroje optické, vědecké aparáty a přístroje; (35) činnosti podnikatelských, organizačních a ekonomických poradců zejména v oblasti řízení podniků v oborech průmyslové elektroniky, elektrotechniky, strojírenství, energetiky a obchodní zprostředkování v těchto oborech; (36) realitní činnost, finanční poradenství.

(730) **11 FITE, a.s.**, Hlavní 117/1551, Praha 4, Česká republika
 (740) Ing. Střelák Jiří, Pařížská 17, Praha 1

(210) **O 196550**
 (220) 03.10.2003
 (320) 03.10.2003
 (511) 1, 4, 6, 37, 42
 (540)



(510) (1) technické plyny spadající do této třídy, zejména plyny ochranné pro sváření, plyny hnací do aerosolů, plyny ztužené pro průmyslové účely, chemické výrobky pro průmysl; (4) technické plyny spadající do této třídy, zejména plyn generátorový, plyn pro osvětlení, plyn ztužený (palivo), plynový olej, plyny palivové, plyn -

propan butan, zkapalněné plyny a jejich směsi; (6) tlakové láhve, tlakové zásobníky a příslušenství kovové (regulátory, armatury, přepravní kontejnery) vše v rámci této třídy; (37) plnění tlakových nádob na plyny, instalace zásobníků; (42) poradenství v oblasti výroby a aplikace technických plynů.

(730) **SIAD Czech spol. s r.o.**, Braňany č.p. 193, Braňany u Mostu, Česká republika

(210) **O 196551**

(220) 03.10.2003

(320) 03.10.2003

(511) 1, 4, 6, 37, 42

(540)

MIXFLO

(510) (1) technické plyny spadající do této třídy, zejména plyny ochranné pro sváření, plyny hnací do aerosolů, plyny ztužené pro průmyslové účely, chemické výrobky pro průmysl; (4) technické plyny spadající do této třídy, zejména plyn generátorový, plyn pro osvětlení, plyn ztužený (palivo), plynový olej, plyny palivové, plyn - propan butan, zkapalněné plyny a jejich směsi; (6) tlakové láhve, tlakové zásobníky a příslušenství kovové (regulátory, armatury, přepravní kontejnery) vše v rámci této třídy; (37) plnění tlakových nádob na plyny, instalace zásobníků; (42) poradenství v oblasti výroby a aplikace technických plynů.

(730) **SIAD Czech spol. s r.o.**, Braňany č.p. 193, Braňany u Mostu, Česká republika

(210) **O 196552**

(220) 03.10.2003

(320) 03.10.2003

(511) 3, 5, 25

(540)

BARNEY

(510) (3) přípravky prací a bělicí, čistící, leštící, odmašťovací, mýdlo, výrobky kosmetické, zejména krémy, tělová mléka, výrobky voňavkářské, zejména parfěmy, toaletní vody, éterické oleje, vodičky a barvy na vlasy, zubní pasty, ústní vody a prášky na zuby, osobní a ústní deodoranty, vlasové přípravky; (5) výrobky veterinářské, výrobky hygienické (kalhotky, ubrousky, vložky, vata, tampony), výrobky dietetické pro děti a nemocné pro léčebné účely, výrobky chemické pro účely lékařské, multivitaminové přípravky a nápoje pro léčebné účely, potravinové doplňky k léčebným účelům, posilňující a podpůrné minerální látky a vitamíny k léčebným účelům, náplasti, obzavový materiál, prostředky dezinfekční, k hubení rostlinných a živočišných škůdců, antiparazitní látky; (24) tkaniny a textilní výrobky zahrnuté ve tř. 24, např. záclony, pokrývky ložní, ubrusy, přikrývky včetně cestovních pokrývek, vlnky, potahy, drobné kusové textilní výrobky jako ručníky, kapesníky.

(730) **PHARMA UNITED INC.**, 255 Keele St., Toronto, Ontario, Kanada

(740) Dipl. Ing. Jiří Chlustina, Unipatent, Jana Masaryka 43-47, Praha 2

(210) **O 196553**

(220) 03.10.2003

(320) 27.10.2003

(511) 18, 25, 26



OCEAN STAR

(510) (18) kůže a imitace kůže, výrobky z těchto materiálů, které nejsou zahrnuty do jiných tříd, kufry a cestovní brašny, deštníky; (25) všechny druhy oděvů, obuvi a kloboučnického zboží; (26) knoflíky včetně stiskacích, spony, přezky, svorky, zdrhovací uzávěry, oděvní ozdoby, výšivky, háčky, očka, vše v rámci této třídy.

(590) Barevná

(730) **S.T.S. SWIFT TEXTILE SERVIS, s.r.o.**, Pražská 33, Plzeň, Česká republika

(210) **O 196609**

(220) 06.10.2003

(320) 06.10.2003

(511) 6, 19, 20

(540)



(510) (6) kovové stavební materiály; (19) stavební materiály nekovové; (20) rámy ve tř. 20.

(590) Barevná

(730) **Votavová Miroslava**, Na Vinici 1142, Stříbro, Česká republika

(210) **O 196622**

(220) 07.10.2003

(320) 07.10.2003

(511) 5

(540)

DECAVEN

(510) (5) výživné roztoky stopových prvků pro lékařské účely.

(730) **LABORATOIRE AGUETTANT**, rue Alexander Fleming, Parc Scientifique Tony Garnier, Lyon, Francie

(740) JUDr. Matějka Jan, Advokátní a patentová kancelář Čermák, Hořejš, Myslík, Národní 32, Praha 1

(210) **O 196624**

(220) 07.10.2003

(320) 07.10.2003

(511) 9, 10, 25

(540)

ČERVA

(510) (9) ochranné rukavice pro průmyslové účely, máčené v PVC proti kyselinám a louhům, máčené v PVC s nitrilem, ochranné rukavice z přírodního latexu máčené v nitrilu, ochranné brýle pro průmyslové účely, například svářečské brýle, brýle proti oslnění, ochranné brýle k použití přes dioptrické brýle, příslušenství k ochranným brýlím, skla do brýlí s UV filtrem, přílby a štíty pro ochranu hlavy a obličej, ochranné oděvy proti úrazu pro průmyslové účely, například proti netoxickým chemikáliím, ochranná sluchátka, ochranné respirátory; (10) rukavice lékařské a veterinární; (25) pracovní rukavice textilní, kožené, kombinované, ochrana uší proti chladu, ochranné pokrývky hlavy, ochranné klapky na uši, pracovní oděvy zateplené i nezateplené, bundy, kalhoty, vesty, overaly, pláště, obuv pracovní kožená, gumová, nepromoková,

- (730) zateplená i nezateplená, pracovní obuv s ocelovou výztuží.
ČERVA EXPORT IMPORT a.s., Za Strahovem
 373/69, Praha 6, Česká republika
- (740) Ing. Jarmila Loskotová, PROPATENT, K Závětínám 727,
 Praha 5

- (210) **O 196625**
 (220) 07.10.2003
 (320) 07.10.2003
 (511) 9, 10, 25
 (540)

ČERVA

- (510) (9) ochranné rukavice pro průmyslové účely, máčené v PVC proti kyselinám a louchům, máčené v PVC s nitrilem, ochranné rukavice z přírodního latexu máčené v nitrilu, ochranné brýle pro průmyslové účely, například svářečské brýle, brýle proti oslzení, ochranné brýle k použití přes dioptrické brýle, příslušenství k ochranným brýlím, skla do brýlí s UV filtrem, přilby a štíty pro ochranu hlavy a obličeje, ochranné oděvy proti úrazu pro průmyslové účely, například proti netoxickým chemikáliím, ochranná sluchátka, ochranné respirátory; (10) rukavice lékařské a veterinární; (25) pracovní rukavice textilní, kožené, kombinované, ochrana uší proti chladu, ochranné pokrývky hlavy, ochranné klapky na uši, pracovní oděvy zateplené i nezateplené, bundy, kalhoty, vesty, overaly, pláště, obuv pracovní kožená, gumová, nepromoková, zateplená i nezateplená, pracovní obuv s ocelovou výztuží.
- (730) **ČERVA EXPORT IMPORT a.s.**, Za Strahovem
 373/69, Praha 6, Česká republika
- (740) Ing. Jarmila Loskotová, PROPATENT, K Závětínám 727,
 Praha 5

- (210) **O 196627**
 (220) 07.10.2003
 (320) 07.10.2003
 (511) 5
 (540)

NUTROPINAQ

- (510) (5) farmaceutické přípravky, zejména růstový hormon.
- (730) **Genentech, Inc.**, 1 DNA Way, South San Francisco,
 Spojené státy americké, California
- (740) Mgr. Řehák David, advokát, Zeiner & Zeiner v.o.s.,
 Maiselova 15, Praha 1

- (210) **O 196628**
 (220) 07.10.2003
 (320) 07.10.2003
 (511) 35, 36, 43
 (540)

PALÁC KOTVA

- (510) (35) reklamní, propagační a inzertní činnost, zprostředkovatelská činnost v oblasti obchodu, pomoc při řízení obchodu a obchodní konzultace; (36) služby realitní kanceláře, pronájem a správa nemovitostí, směnárenská činnost; (43) restaurační a hostinská činnost, ubytovací služby, provozování ubytovacích a hotelových zařízení.
- (730) **PALÁC KOTVA, a.s.**, Revoluční 1, Praha 1, Česká republika

- (210) **O 196629**
 (220) 07.10.2003
 (320) 07.10.2003
 (511) 12, 16, 43
 (540)

HOTEL ČERNÝ SLON

- (510) (12) vozidla, dopravní prostředky pozemní; (16) papír, fotografie, plastové obaly v rámci této třídy, pohlednice, papírové ubrusky, tištěné reklamní materiály; (43) provoz hotelu a restaurace.
- (730) **HOTEL ČERNÝ SLON, s.r.o.**, Týnská ul. 629/1,
 Praha 1, Česká republika

- (210) **O 196630**
 (220) 07.10.2003
 (320) 07.10.2003
 (511) 12, 16, 43
 (540)



- (510) (12) vozidla, dopravní prostředky pozemní; (16) papír, fotografie, plastové obaly v rámci této třídy, pohlednice, papírové ubrusky, tištěné reklamní materiály; (43) provoz hotelu a restaurace.
- (730) **HOTEL ČERNÝ SLON, s.r.o.**, Týnská ul. 629/1,
 Praha 1, Česká republika

- (210) **O 196631**
 (220) 07.10.2003
 (320) 07.10.2003
 (511) 19, 20, 40
 (540)

CAROLI

- (510) (19) dveře nekovové, zárubně pro dveře nekovové, výplně pro dveře, dveřní prahy, skla okenní, okna nekovová, rámy okenní, okenice, vrata nekovová, branky nekovové, parapety, parkety, podlahy nekovové, plovoucí podlahy, žaluzie nekovové, rolety nekovové, zimní zahrady (součásti pro výstavbu zimních zahrad z nekovových materiálů); (20) nábytek, zrcadla, rámy, výrobky ze dřeva, korku a plastických hmot v rámci této třídy, nábytek zahradní a pro camping; (40) truhlářství a zpracování dřeva.
- (730) **CAROLI spol. s r.o.**, K Vejvodáku 1108, Praha 5 - Zbraslav, Česká republika
- (740) Ing. Michal Jupa, patentový zástupce, Na Baních 1385,
 Praha 5 - Zbraslav

- (210) **O 196633**
 (220) 07.10.2003
 (320) 07.10.2003
 (511) 9, 16, 38
 (540)

TIM - Tourist Information Magazine

- (510) (9) nosiče informací se záznamem zvuku a/nebo obrazu v rozsahu třídy 9, elektronické publikace, elektronický časopis, on-line informace z databází v rozsahu třídy 9; (16) nosiče informací v rozsahu třídy 16, tiskoviny, časopisy a noviny; (38) šíření informací prostřednictvím veřejných datových sítí, např. po Internetu.
- (730) **Rolínková Jitka**, Ječná 516/28, Praha 2, Česká republika
- (740) Ing. Reichel Pavel, Lopatecká 14, Praha 4

- (210) **O 196637**
 (220) 08.10.2003

(320) 08.10.2003

(511) 17, 35, 42

(540) **MOBILBOARD**

(510) (17) plastové fólie pro reklamní polepy vozidel, velkoplošné jednostranně průhledné reklamní plastové fólie, zejména vinylové fólie; (35) reklamní činnost, propagace, velkoplošná reklama, aplikace reklamních fólií, provádění reklamy na vozidlech městské dopravy včetně okenních částí, aktualizování reklamních materiálů, pronájem reklamních ploch, činnost reklamní agentury, vytváření reklamních tabulí a reklamních textů, návrhy reklamních polepů vozidel, grafické ztvárnění velkoplošné reklamy, vše v rámci činnosti reklamní agentury; (42) grafický design.

(730) **Motýl Jindřich**, Hvozdná 111, Zlín, Česká republika

(740) Ing. Kreizlová Dana, SPUR, a.s., tř. T.Batí 299, Zlín

(210) **O 196639**

(220) 08.10.2003

(320) 08.10.2003

(511) 3, 30, 32

(540) **AQUILA Essential Nutrition**

(510) (3) mýdla, parfumerie, vonné oleje, kosmetika, vlasové vody, zubní pasty; (30) jídla a přísady do jídla spadající do této třídy, snídaňové cereálie a cereální potraviny k přímé spotřebě včetně výrobků z pšenice, žita, ječmene, kukuřice, ovsy a rýže, výrobky z obilnin obsahující čokoládu nebo čokoládovou příchuť nebo jinak ochucené, zejména medem a ovocem, mouka a obilné výrobky určené k lidské výživě, například ovesné a kukuřičné vločky apod., trvanlivé pekárenské výrobky - müsli, cornflakes, popcorn, toastové pečivo, vafle, lívance a další pekařské zboží, suchary a sušenky, keksy, biskvity, oplatky, jemné pečivo a cukrovinky, zmrzliny, káva, čaj, kakao, cukr, rýže, tapioka, ságo, kávové náhražky; (32) minerální vody, stolní vody, limonády, výrobky z minerálních vod ve třídě 30.

(730) **Karlovarské minerální vody, a.s.**, Horova 3, Karlovy Vary, Česká republika

(740) JUDr. Mrázek Josef, advokát, Křížíkova 1, Praha 8 - Karlín

(210) **O 196640**

(220) 08.10.2003

(320) 08.10.2003

(511) 24, 25, 26, 30

(540) **Carlsbad Aqualines**

(510) (24) pokrývky včetně cestovních pokrývek, ložní prádlo, textilní zboží nezařazené v jiných třídách; (25) oděvy, saka, kalhoty, svetry, košile, obleky, sukně, pláště, kostýmy, mikiny, cvičební úbory, oděvní doplňky ve třídě 25, kravaty, motýlky, šály, rukavice, klobouky, čepice, ponožky, spodní prádlo, blůzy, baret, šátky, podkolenky, turistické oděvy, pracovní oděvy, oděvy pro volný čas zejména pro sport, obleky pro plavání, příležitostně oblečení včetně plavek, sportovní oblečení, nátělníky, trička, pulovry, kabáty, pyžama, noční oblečení, tepláky a teplákové soupravy, bundy (letní a zimní), šaty, obuv; (26) ozdobné stuhy, řadové stužky, lemovky, nárameníky, společenské nebo spolkové ozdobné drobné předměty - v rámci této třídy, šněrovač; (30) jídla a přísady do jídla spadající do této třídy, snídaňové cereálie a cereální potraviny k přímé spotřebě včetně výrobků z pšenice, žita, ječmene, kukuřice, ovsy a rýže, výrobky z obilnin obsahující čokoládu nebo čokoládovou příchuť nebo jinak ochucené, zejména medem a ovocem, mouka a obilné výrobky určené k lidské výživě, například ovesné a

kukuřičné vločky apod., trvanlivé pekárenské výrobky - müsli tyčinky, sypané müsli, cornfleks, popcorn, toastové pečivo, vafle, lívance a další pekařské zboží, suchary a sušenky, keksy, biskvity, oplatky, jemné pečivo a cukrovinky, zmrzliny, káva, čaj, kakao, cukr, rýže, tapioka, ságo, kávové náhražky.

(730) **Karlovarské minerální vody, a.s.**, Horova 3,

Karlovy Vary, Česká republika

(740) JUDr. Mrázek Josef, advokát, Křížíkova 1, Praha 8 - Karlín

(210) **O 196641**

(220) 08.10.2003

(320) 08.10.2003

(511) 3, 30, 32

(540) **Aqualines Nutrition**

(510) (3) mýdla, parfumerie, vonné oleje, kosmetika, vlasové vody, zubní pasty; (30) jídla a přísady do jídla spadající do této třídy, snídaňové cereálie a cereální potraviny k přímé spotřebě včetně výrobků z pšenice, žita, ječmene, kukuřice, ovsy a rýže, výrobky z obilnin obsahující čokoládu nebo čokoládovou příchuť nebo jinak ochucené, zejména medem a ovocem, mouka a obilné výrobky určené k lidské výživě, například ovesné a kukuřičné vločky apod., trvanlivé pekárenské výrobky - müsli, cornflakes, popcorn, toastové pečivo, vafle, lívance a další pekařské zboží, suchary a sušenky, keksy, biskvity, oplatky, jemné pečivo a cukrovinky, zmrzliny, káva, čaj, kakao, cukr, rýže, tapioka, ságo, kávové náhražky; (32) minerální vody, stolní vody, limonády, výrobky z minerálních vod ve třídě 32.

(730) **Karlovarské minerální vody, a.s.**, Horova 3,

Karlovy Vary, Česká republika

(740) JUDr. Mrázek Josef, advokát, Křížíkova 1, Praha 8 - Karlín

(210) **O 196642**

(220) 08.10.2003

(320) 08.10.2003

(511) 30

(540) **AQUILA Aqualines**

(510) (30) jídla a přísady do jídla spadající do této třídy, snídaňové cereálie a cereální potraviny k přímé spotřebě včetně výrobků z pšenice, žita, ječmene, kukuřice, ovsy a rýže, výrobky z obilnin obsahující čokoládu nebo čokoládovou příchuť nebo jinak ochucené, zejména medem a ovocem, mouka a obilné výrobky určené k lidské výživě, například ovesné a kukuřičné vločky apod., trvanlivé pekárenské výrobky - müsli, cornflakes, popcorn, toastové pečivo, vafle, lívance a další pekařské zboží, suchary a sušenky, keksy, biskvity, oplatky, jemné pečivo a cukrovinky, zmrzliny, káva, čaj, kakao, cukr, rýže, tapioka, ságo, kávové náhražky.

(730) **Karlovarské minerální vody, a.s.**, Horova 3,

Karlovy Vary, Česká republika

(740) JUDr. Mrázek Josef, advokát, Křížíkova 1, Praha 8 - Karlín

(210) **O 196643**

(220) 08.10.2003

(320) 08.10.2003

(511) 30

(540) **AQUALINEA**

(510) (30) jídla a přísady do jídla spadající do této třídy, snídaňové cereálie a cereální potraviny k přímé spotřebě včetně výrobků z pšenice, žita, ječmene, kukuřice, ovsy a rýže, výrobky z obilnin obsahující čokoládu nebo čokoládovou příchuť nebo jinak ochucené, zejména medem a ovocem, mouka a obilné výrobky určené k lidské výživě,

například ovesné a kukuřičné vločky apod., trvanlivé pekárenské výrobky - müsli, cornflakes, popcorn, toastové pečivo, vafle, lívance a další pekařské zboží, suchary a sušenky, keksy, biskvity, oplatky, jemné pečivo a cukrovinky, zmrzliny, káva, čaj, kakao, cukr, rýže, tapioka, ságo, kávové náhražky.

(730) **Karlovarské minerální vody, a.s.**, Horova 3,
Karlovy Vary, Česká republika

(740) JUDr. Mrázek Josef, advokát, Křížkova 1, Praha 8 - Karlín

(210) **O 196644**

(220) 08.10.2003

(320) 08.10.2003

(511) 3, 30, 32

(540)

AQUILA Nutrition

(510) (3) mýdla, parfumerie, vonné oleje, kosmetika, vlasové vody, zubní pasty; (30) jídla a přísady do jídla spadající do této třídy, sníadaňové cereálie a cereální potraviny k přímé spotřebě včetně výrobků z pšenice, žita, ječmene, kukuřice, ovesa a rýže, výrobky z obilnin obsahující čokoládu nebo čokoládovou příchut' nebo jinak ochucené, zejména medem a ovocem, mouka a obilné výrobky určené k lidské výživě, například ovesné a kukuřičné vločky apod., trvanlivé pekárenské výrobky - müsli, cornflakes, popcorn, toastové pečivo, vafle, lívance a další pekařské zboží, suchary a sušenky, keksy, biskvity, oplatky, jemné pečivo a cukrovinky, zmrzliny, káva, čaj, kakao, cukr, rýže, tapioka, ságo, kávové náhražky; (32) minerální vody, stolní vody, limonády, výrobky z minerálních vod ve třídě 32.

(730) **Karlovarské minerální vody, a.s.**, Horova 3,
Karlovy Vary, Česká republika

(740) JUDr. Mrázek Josef, advokát, Křížkova 1, Praha 8 - Karlín

(210) **O 196645**

(220) 08.10.2003

(320) 08.10.2003

(511) 3, 30

(540)

AQUILA Aqualines Carlsbad

(510) (3) mýdla, parfumerie, vonné oleje, kosmetika, vlasové vody, zubní pasty; (30) jídla a přísady do jídla spadající do této třídy, sníadaňové cereálie a cereální potraviny k přímé spotřebě včetně výrobků z pšenice, žita, ječmene, kukuřice, ovesa a rýže, výrobky z obilnin obsahující čokoládu nebo čokoládovou příchut' nebo jinak ochucené, zejména medem a ovocem, mouka a obilné výrobky určené k lidské výživě, například ovesné a kukuřičné vločky apod., trvanlivé pekárenské výrobky - müsli, cornflakes, popcorn, toastové pečivo, vafle, lívance a další pekařské zboží, suchary a sušenky, keksy, biskvity, oplatky, jemné pečivo a cukrovinky, zmrzliny, káva, čaj, kakao, cukr, rýže, tapioka, ságo, kávové náhražky.

(730) **Karlovarské minerální vody, a.s.**, Horova 3,
Karlovy Vary, Česká republika

(740) JUDr. Mrázek Josef, advokát, Křížkova 1, Praha 8 - Karlín

(210) **O 196646**

(220) 08.10.2003

(320) 08.10.2003

(511) 3, 30, 32

(540)

Aqualinea Essential Nutrition

(510) (3) mýdla, parfumerie, vonné oleje, kosmetika, vlasové vody, zubní pasty; (30) jídla a přísady do jídla spadající do této třídy, sníadaňové cereálie a cereální potraviny k přímé

spotřebě včetně výrobků z pšenice, žita, ječmene, kukuřice, ovesa a rýže, výrobky z obilnin obsahující čokoládu nebo čokoládovou příchut' nebo jinak ochucené, zejména medem a ovocem, mouka a obilné výrobky určené k lidské výživě, například ovesné a kukuřičné vločky apod., trvanlivé pekárenské výrobky - müsli, cornflakes, popcorn, toastové pečivo, vafle, lívance a další pekařské zboží, suchary a sušenky, keksy, biskvity, oplatky, jemné pečivo a cukrovinky, zmrzliny, káva, čaj, kakao, cukr, rýže, tapioka, ságo, kávové náhražky; (32) minerální vody, stolní vody, limonády, výrobky z minerálních vod ve třídě 32.

(730) **Karlovarské minerální vody, a.s.**, Horova 3,
Karlovy Vary, Česká republika

(740) JUDr. Mrázek Josef, advokát, Křížkova 1, Praha 8 - Karlín

(210) **O 196647**

(220) 08.10.2003

(320) 08.10.2003

(511) 30

(540)

AQUILA

(510) (30) jídla a přísady do jídla spadající do této třídy, sníadaňové cereálie a cereální potraviny k přímé spotřebě včetně výrobků z pšenice, žita, ječmene, kukuřice, ovesa a rýže, výrobky z obilnin obsahující čokoládu nebo čokoládovou příchut' nebo jinak ochucené, zejména medem a ovocem, mouka a obilné výrobky určené k lidské výživě, například ovesné a kukuřičné vločky apod., trvanlivé pekárenské výrobky - müsli, cornflakes, popcorn, toastové pečivo, vafle, lívance a další pekařské zboží, suchary a sušenky, keksy, biskvity, oplatky, jemné pečivo a cukrovinky, zmrzliny, káva, čaj, kakao, cukr, rýže, tapioka, ságo, kávové náhražky.

(730) **Karlovarské minerální vody, a.s.**, Horova 3,
Karlovy Vary, Česká republika

(740) JUDr. Mrázek Josef, advokát, Křížkova 1, Praha 8 - Karlín

(210) **O 196648**

(220) 08.10.2003

(320) 08.10.2003

(511) 3, 24, 25, 26, 30, 32

(540)

AQUASUN

(510) (3) mýdla, parfumerie, vonné oleje, kosmetika, vlasové vody, zubní pasty; (24) pokrývky včetně cestovních pokrývek, ložní prádlo, textilní zboží nezařazené v jiných třídách; (25) oděvy, saka, kalhoty, svetry, košile, obleky, sukně, pláště, kostýmy, mikiny, cvičební úbory, oděvní doplňky ve třídě 25, kravaty, motýlky, šály, rukavice, klobouky, čepice, ponožky, spodní prádlo, blůzy, barety, šátky, podkolenky, turistické oděvy, pracovní oděvy, oděvy pro volný čas zejména pro sport, obleky pro plavání, příležitostné oblečení včetně plavek, sportovní oblečení, nátělníky, trička, pulovry, kabáty, pyžama, noční oblečení, tepláky a teplákové soupravy, bundy (letní a zimní), šaty, obuv; (26) ozdobné stuhy, řadové stužky, lemůvky, nárameníky, společenské nebo spolkové ozdobné drobné předměty - v rámci této třídy, šněrovač; (30) jídla a přísady do jídla spadající do této třídy, sníadaňové cereálie a cereální potraviny k přímé spotřebě včetně výrobků z pšenice, žita, ječmene, kukuřice, ovesa a rýže, výrobky z obilnin obsahující čokoládu nebo čokoládovou příchut' nebo jinak ochucené, zejména medem a ovocem, mouka a obilné výrobky určené k lidské výživě, například ovesné a kukuřičné vločky apod., trvanlivé pekárenské výrobky - müsli tyčinky, sypané müsli, cornflakes, popcorn, toastové pečivo, vafle, lívance a další pekařské zboží, suchary a sušenky, keksy, biskvity, oplatky, jemné pečivo a

- cukrovinky, zmrzliny, káva, čaj, kakao, cukr, rýže, tapioka, ságo, kávové náhražky; (32) minerální vody, stolní vody, limonády, výrobky z minerálních vod ve třídě 32.
- (730) **Karlovarské minerální vody, a.s.**, Horova 3, Karlovy Vary, Česká republika
- (740) JUDr. Mrázek Josef, advokát, Křížkova 1, Praha 8 - Karlín

- (210) **O 196649**
 (220) 08.10.2003
 (320) 08.10.2003
 (511) 3, 24, 25, 26, 30, 32

AQUASOLE

- (510) (3) mýdla, parfumerie, vonné oleje, kosmetika, vlasové vody, zubní pasty; (24) pokrývky včetně cestovních pokrývek, ložní prádlo, textilní zboží nezařazené v jiných třídách; (25) oděvy, saka, kalhoty, svetry, košile, obleky, sukně, pláště, kostýmy, mikiny, cvičební úbory, oděvní doplňky ve třídě 25, kravaty, motýlky, šály, rukavice, klobouky, čepice, ponožky, spodní prádlo, blůzy, barety, šátky, podkolenky, turistické oděvy, pracovní oděvy, oděvy pro volný čas, zejména pro sport, obleky pro plavání, příležitostné oblečení včetně plavek, sportovní oblečení, nátelníky, trička, pulovry, kabáty, pyžama, noční oblečení, tepláky a teplákové soupravy, bundy (letní a zimní), šaty, obuv; (26) ozdobné stuhy, řadové stužky, lemky, nárameniky, společenské nebo spolkové ozdobné drobné předměty - v rámci této třídy, šněrovadla; (30) jídla a přísady do jídla spadající do této třídy, snídaňové cereálie a cereální potraviny k přímé spotřebě včetně výrobků z pšenice, žita, ječmene, kukuřice, ovsu a rýže, výrobky z obilnin obsahující čokoládu nebo čokoládovou příchut' nebo jinak ochucené, zejména medem a ovocem, mouka a obilné výrobky určené k lidské výživě, například ovesné a kukuřičné vločky apod., trvanlivé pekárenské výrobky - müsli tyčinky, sypané müsli, cornflakes, popcorn, toastové pečivo, vafle, lívance a další pekařské zboží, suchary a sušenky, keksy, biskvity, oplatky, jemné pečivo a cukrovinky, zmrzliny, káva, čaj, kakao, cukr, rýže, tapioka, ságo, kávové náhražky; (32) minerální vody, stolní vody, limonády, výrobky z minerálních vod ve třídě 32.
- (730) **Karlovarské minerální vody, a.s.**, Horova 3, Karlovy Vary, Česká republika
- (740) JUDr. Mrázek Josef, advokát, Křížkova 1, Praha 8 - Karlín

- (210) **O 196674**
 (220) 08.10.2003
 (320) 08.10.2003
 (511) 6, 40

ISPAT

- (510) (6) výrobky ze železa, oceli nebo slitin železa, výrobky ve formě bloků, plátů a desek, trubek, plechů, lišt, fólií, tyčí, drátů neelektrických, cívek a jiných forem železa, železná ruda, bloky a kovové materiály pro tratě, kovové stavební materiály, neelektrické kabely, dráty a lana ze železa neelektrická, železné zboží - cvočky, hřebíky a malé části železářského zboží, tvrzená a kalená ocel, kovové výrobky, které nejsou uvedeny v jiných třídách; (40) služby v oblasti galvanizace, čištění oceli (povrchů), zpracovávání železných rud, tvrzení a kalení oceli, tvrzení kovů, odlévání oceli, odlévání kovů.
- (730) **ISPAT Technologies Limited**, 3 rd Floor, Les Cascades, Edith Cavell Street, Port Louis, Mauritius
- (740) JUDr. Traplová Jarmila, Advokátní a patentová kancelář Traplová, Hakr, Kubát, Přístavní 24, Praha 7

- (210) **O 196675**
 (220) 08.10.2003
 (320) 08.10.2003
 (511) 6, 40
 (540)



- (510) (6) výrobky ze železa, oceli nebo slitin železa, výrobky ve formě bloků, plátů a desek, trubek, plechů, lišt, fólií, tyčí, drátů, cívek a jiných forem železa, oceli nebo slitin železa, železná ruda, bloky a kovové materiály pro tratě, kovové stavební materiály, neelektrické kabely, dráty a lana ze železa, oceli a slitin železa, železné zboží, cvočky, hřebíky a malé části železářského zboží, tvrzená a kalená ocel, kovové výrobky, které nejsou uvedeny v jiných třídách; (40) služby v oblasti galvanizace, čištění oceli, přímé redukce železa, ocelové výroby, tvrzení a kalení oceli, odlévání oceli, kovové výroby, tvrzení kovů, odlévání kovů.
- (730) **ISPAT Technologies Limited**, 3 rd Floor, Les Cascades, Edith Cavell Street, Port Louis, Mauritius
- (740) JUDr. Traplová Jarmila, Advokátní a patentová kancelář Traplová, Hakr, Kubát, Přístavní 24, Praha 7

- (210) **O 196676**
 (220) 08.10.2003
 (320) 08.10.2003
 (511) 16, 35, 39
 (540)

mailstep

- (510) (16) papír, lepenka a výrobky z těchto materiálů, které nejsou zařazeny do jiných tříd, tiskárenské výrobky, potřeby pro knižní vazby, fotografie, papírenské zboží, lepidla pro papírenství nebo domácnost, materiál pro umělce, štetce, psací stroje a kancelářské potřeby (kromě nábytku), učební a vyučovací pomůcky s výjimkou přístrojů, plastické obaly (nezařazené do jiných tříd), tiskařské typy, štočky; (35) propagační činnost, reklama, pomoc při řízení obchodní činnosti, obchodní administrativa, kancelářské práce; (39) doprava, balení a skladování zboží, organizování cest.
- (590) Barevná
- (730) **MAIL STEP HOLDING a.s.**, Vojtova 1934/37, Praha 4, Česká republika
- (740) Pavel Pravda, advokát, Platněřská 2, Praha 1

- (210) **O 196677**
 (220) 08.10.2003
 (320) 08.10.2003
 (511) 9, 35, 38, 41, 42

(540)



- (510) (9) software; (35) reklamní a propagační činnost, zprostředkovatelská činnost v obchodě, automatizované zpracování dat; (38) telekomunikace - šíření slovního a obrazového zpravodajství z ČR a ze zahraničí; (41) vydavatelství, fotografické služby; (42) tvorba a údržba software.
- (730) **Česká tisková kancelář**, Opletalova 5/7, Praha 1, Česká republika

(210) **O 196712**

(220) 09.10.2003

(320) 09.10.2003

(511) 17, 20, 21

(540)

PLASTIPAK

- (510) (17) plasty ve formě polotovarů a předlisky pro výrobu lahví z plastů; (20) nekovové kontejnery vyráběné vstřikováním nebo odléváním z formy určené pro potraviny, nápoje a výrobky k údržbě a čištění automobilů a domácností; (21) prázdné láhve z plastů.
- (730) **Plastipak Packaging, Inc.**, 9135 General Court, Plymouth, Spojené státy americké, Michigan
- (740) JUDr. Matějka Jan, Advokátní a patentová kancelář Čermák, Hořejš, Myslíl, Národní 32, Praha 1

(210) **O 196713**

(220) 09.10.2003

(320) 09.10.2003

(511) 17, 20, 21

(540)



- (510) (17) plasty ve formě polotovarů a předlisky pro výrobu lahví z plastů; (20) nekovové kontejnery vyráběné vstřikováním nebo odléváním z formy určené pro potraviny, nápoje a výrobky k údržbě a čištění automobilů a domácností; (21) prázdné láhve z plastů.
- (730) **Plastipak Packaging, Inc.**, 9135 General Court, Plymouth, Spojené státy americké, Michigan
- (740) JUDr. Matějka Jan, Advokátní a patentová kancelář Čermák, Hořejš, Myslíl, Národní 32, Praha 1

(210) **O 196730**

(220) 09.10.2003

(320) 09.10.2003

(511) 29, 30, 32

(540)

DOTS

- (510) (29) konzervované, zejména rychle zmrazené maso, ryby, drůbež, zvěřina, masové extrakty, ovoce a zelenina a zeleninové směsi, vařená zelenina, vejce, jedlé oleje a tuky, mléko a mlékařské výrobky, tvaroh, sýry, máslo, máslové krémy, smetana a šlehačka, jogurt, kefir a jejich

ochucené varianty, konzervované ovoce, maso, zelenina, nakládaná zelenina, želé, džemy a zavařeniny, kompoty; (30) káva, čaj, kakao a nápoje a instantní výrobky na jejich bázi, cukr, zmrzlina, pudinky, kaše na bázi mléka, salátové dresinky; (32) nealkoholické nápoje, sirupy a jiné výrobky pro přípravu nápojů, limonáda, grenadina, šťávy, džusy, nápoje typu cola, tonik.

- (730) **FRIESLAND HUNGÁRIA Rt.**, Köntösgátsor 5-7, Debrecen, Maďarsko

- (740) Ing. Reichel Pavel, Lopatecká 14, Praha 4

(210) **O 196731**

(220) 09.10.2003

(320) 09.10.2003

(511) 9, 16, 35, 41

(540)

Bídníci

- (510) (9) zvukové nosiče a zvukově obrazové záznamy včetně jejich příslušenství, nahrané i nenahrané, obaly na ně; (16) periodické, neperiodické tiskoviny všeho druhu, tiskárenské výrobky, pohledy, obtisky, fotografie, papírenské zboží, vstupenky; (35) propagační a reklamní činnost, marketing, obchodní poradenství, propagační a nabídkové materiály, tvorba, inzertní činnost, vydávání reklamních textů a tiskovin; (41) divadelní představení, informace o možnostech zábavy, organizování představení, organizování soutěží, předprodej vstupenek, představení, vstupenky, vydávání textů, s výjimkou reklamních nebo náborových, výroba divadelních nebo jiných představení, výroba rozhlasových a televizních programů, zábava, pobavení, živá představení.

- (730) **GOJA, spol. s r.o.**, Pod průsekem 3, Praha 10, Česká republika

(210) **O 196748**

(220) 10.10.2003

(320) 10.10.2003

(511) 37, 39

(540)



- (510) (37) montáž, údržba, opravy a servis autobusů, mikrobusů, přívěsných vozíků a jejich příslušenství; (39) silniční motorová doprava osobní, pravidelná i nepravidelná, národní i mezinárodní.

- (730) **APEX CAR s.r.o.**, Běžecká 79, Praha 6, Česká republika

- (740) Ing. Michal Jupa, patentový zástupce, Na Baních 1385, Praha 5 - Zbraslav

(210) **O 196815**

(220) 13.10.2003

(320) 13.10.2003

(511) 20

(540)



- (510) (20) nábytek.

(730) **Novák Martin**, Dlouhá 560, Jičín, Česká republika

(210) **O 196818**
 (220) 13.10.2003
 (320) 13.10.2003
 (511) 5
 (540)



(510) (5) výrobky farmaceutické, výrobky dietetické k lékařským účelům, potraviny pro lékařské účely pro děti a dospělé, dietetické potravinářské výrobky a nápoje pro léčebné účely určené k ochraně kloubů, vaziva, kůže, vlasů, případně jiných částí pohybového aparátu a lidského organismu, nápoje dietetického charakteru pro léčebné účely, přípravky pro humánní a veterinární aplikaci pro léčebné účely, bylinné výrobky pro léčebné účely, léčivé nápoje, želatinové výrobky pro lékařské účely, výrobky veterinární, dietetické přípravky pro ochranu kloubů, kůže, pohybového aparátu a jiných částí zvířat.

(730) **Green-Swan Pharmaceuticals CR, a.s.**, Pod Višňovkou 27/1662, Praha 4, Česká republika
 (740) Patentservis Praha a.s., Jivenská 1273/1, Praha 4

(210) **O 196819**
 (220) 13.10.2003
 (320) 13.10.2003
 (511) 5
 (540)

ETS-TABS TECHNOLOGY

(510) (5) výrobky farmaceutické, výrobky dietetické k lékařským účelům, potraviny pro lékařské účely pro děti a dospělé, dietetické potravinářské výrobky a nápoje pro léčebné účely určené k ochraně kloubů, vaziva, kůže, vlasů, případně jiných částí pohybového aparátu a lidského organismu, nápoje dietetického charakteru pro léčebné účely, přípravky pro humánní a veterinární aplikaci pro léčebné účely, bylinné výrobky pro léčebné účely, léčivé nápoje, želatinové výrobky pro lékařské účely, výrobky veterinární, dietetické přípravky pro ochranu kloubů, kůže, pohybového aparátu a jiných částí zvířat.

(730) **Green-Swan Pharmaceuticals CR, a.s.**, Pod Višňovkou 27/1662, Praha 4, Česká republika
 (740) Patentservis Praha a.s., Jivenská 1273/1, Praha 4

(210) **O 196820**
 (220) 13.10.2003
 (320) 13.10.2003
 (511) 5

(540)

GS Condro FORTE

(510) (5) výrobky farmaceutické, výrobky dietetické k lékařským účelům, potraviny pro lékařské účely pro děti a dospělé, dietetické potravinářské výrobky a nápoje pro léčebné účely určené k ochraně kloubů, vaziva, kůže, vlasů, případně jiných částí pohybového aparátu a lidského organismu, nápoje dietetického charakteru pro léčebné účely, přípravky pro humánní a veterinární aplikaci pro léčebné účely, bylinné výrobky pro léčebné účely, léčivé nápoje, želatinové výrobky pro lékařské účely, výrobky veterinární, dietetické přípravky pro ochranu kloubů, kůže, pohybového aparátu a jiných částí zvířat.

(730) **Green-Swan Pharmaceuticals CR a.s.**, Pod Višňovkou 27/1662, Praha 4, Česká republika
 (740) Patentservis Praha a.s., Jivenská 1273/1, Praha 4

(210) **O 196821**
 (220) 13.10.2003
 (320) 13.10.2003
 (511) 5
 (540)

THOREUS

(510) (5) farmaceutické přípravky a substance.
 (730) **Glaxo Group Limited**, Glaxo Wellcome House, Berkeley Avenue, Greenford, Velká Británie
 (740) JUDr. Korejzová Zdeňka, KOREJZOVÁ & SPOL. Advokátní a patentová kancelář, Spálená 29, Praha 1

(210) **O 196822**
 (220) 13.10.2003
 (320) 13.10.2003
 (511) 5
 (540)

FOXAIR

(510) (5) farmaceutické přípravky a substance.
 (730) **Glaxo Group Limited**, Glaxo Wellcome House, Berkeley Avenue, Greenford, Velká Británie
 (740) JUDr. Korejzová Zdeňka, KOREJZOVÁ & SPOL. Advokátní a patentová kancelář, Spálená 29, Praha 1

(210) **O 196823**
 (220) 13.10.2003
 (320) 13.10.2003
 (511) 5
 (540)

LONGILES

(510) (5) farmaceutické přípravky pro léčbu astmatu.
 (730) **Glaxo Group Limited**, Glaxo Wellcome House, Berkeley Avenue, Greenford, Velká Británie
 (740) JUDr. Korejzová Zdeňka, KOREJZOVÁ & SPOL. Advokátní a patentová kancelář, Spálená 29, Praha 1

(210) **O 196824**
 (220) 13.10.2003
 (320) 13.10.2003
 (511) 33
 (540)

BEAM & COLA

(510) (33) alkoholické nápoje (s výjimkou pív).

- (730) **Jim Beam Brands Co.**, 510 Lake Cook Road, Deerfield, Illinois, Spojené státy americké, Illinois
 (740) JUDr. Korejzová Zdeňka, KOREJZOVÁ & SPOL. Advokátní a patentová kancelář, Spálená 29, Praha 1

- (210) **O 196825**
 (220) 13.10.2003
 (320) 13.10.2003
 (511) 32, 33, 41
 (540)

Hudba vína

- (510) (32) nealkoholické nápoje; (33) alkoholické nápoje (kromě piva); (41) organizování soutěží.
 (730) **Džunev Mario**, K Chotolu 340, Horoměřice, Česká republika

- (210) **O 196828**
 (220) 13.10.2003
 (320) 13.10.2003
 (511) 9, 16, 35
 (540)



- (510) (9) elektronický časopis na nosičích i v sítích; (16) tiskoviny, časopisy; (35) reklama, inzerce.
 (730) **Mediální kancelář, s.r.o.**, V Rovínách 868/10, Praha 4, Česká republika

- (210) **O 196829**
 (220) 13.10.2003
 (320) 13.10.2003
 (511) 25
 (540)



- (510) (25) spodní prádlo dámské a pánské, např. body, korzety, kombiné, košílky, tílka, nátlčníky, podprsenky, podvazky, spodky, slipy, trenýrky, kalhotky, plavky dámské a pánské, podvazkové pásy, domácí ošacení, např. župany, pyžama, noční košile a negligé, punčochy, punčocháče, ponožky a podkolenky, šály a šátky.
 (730) **Evžena Witychová - AMANTE INTIMO**, Vašíčkova 820, Kladno, Česká republika
 (740) Ing. Reichel Pavel, Lopatecká 14, Praha 4

- (210) **O 196832**
 (220) 13.10.2003
 (320) 13.10.2003
 (511) 35, 41, 45
 (540)

MINTAKA

- (510) (35) zpracování PC dat; (41) výuka; (45) astrologické služby.
 (730) **Lukášková Martina**, Erbenova 995, Úvaly, Česká republika

- (210) **O 196838**
 (220) 14.10.2003
 (320) 14.10.2003
 (511) 7, 37, 40



- (510) (7) speciální zařízení pro technologické linky v oblasti povrchových úprav kovů mořením a žárovým zinkováním; (37) instalace speciálních zařízení pro technologické linky povrchových úprav kovů; (40) montáž dílů z plastických hmot pro uvedená zařízení, konzultační a poradenská činnost v oblasti povrchových úprav kovů.
 (590) Barevná
 (730) **Peřina Petr**, Slezská 94, Řepiště, Česká republika

- (210) **O 196856**
 (220) 14.10.2003
 (320) 14.10.2003
 (511) 2, 14, 40
 (540)



- (510) (2) barvy, nátěry a laky pro průmysl, řemesla a umění, šelak, olejové barvy; (14) klenotnické zboží pravé i nepravé, drahé kovy a výrobky z nich vyrobené, klenoty a bižuterie, plátkové zlato, plátkové drahé kovy; (40) plátování kovových výrobků, plátování a pokovování, pokovování elektrolytické, pokovování plátováním, poniklovávání, plátování niklem.
 (730) **GRAC, spol. s r.o.**, Věkova 1588/4, Praha 4, Česká republika

- (210) **O 196857**
 (220) 14.10.2003
 (320) 14.10.2003
 (511) 9, 35, 38, 41, 42
 (540)



- (510) (9) počítačový software a počítačové programy na nosičích; (35) reklamní činnost a marketing, propagační činnost, služby průzkumu trhu, obchodní informační a poradenské služby, zprostředkovatelská činnost v oblasti reklamy; (38) služby v oblasti počítačové techniky - poskytování uživatelského přístupu k Internetu; (41) vydavatelská činnost, vzdělávací a výukové služby, organizování a pořádání školicích kursů, seminářů; (42) odborné konzultace a poradenská činnosti v oblasti počítačů, rozvoj a výzkum Internetu.
 (730) **Sdružení pro internetovou reklamu v České Republice**, V Olšínách 75/2300, Praha 10, Česká republika
 (740) JUDr. Otakar Švorčík, Společná advokátní kancelář Všeťečka Zelený Švorčík Kalenský a partneři, Hálkova 2, Praha 2

- (210) **O 196859**
 (220) 14.10.2003
 (320) 14.10.2003
 (511) 1, 3, 5
 (540)

ANGINOL

- (510) (1) chemické výrobky a chemikálie pro průmysl a vědu, chemické látky na konzervování potravin, tříslovin; (3)

éterické oleje, kosmetické přípravky, vlasové vodičky, přípravky na čištění zubů, dezodoranty pro osobní potřebu, sanitární čisticí přípravky, voňavkářské výrobky; (5) léčiva, farmaceutické přípravky humánní a veterinární, organopreparáty, očkovací látky a séra, chemické substance pro lékařství, hygienu, farmacii a vědu, přípravky baktericidní, fungicidní, insekticidní, dezinfekční přípravky pro hygienické účely, přípravky pro ošetřování zubů a dutiny ústní, diabetické přípravky pro léčebné účely, utišující prostředky a přípravky proti kašli, léčivé byliny, bylinné čaje a čajové směsi, vitamínové přípravky, léčivé tinktury a kapky.

- (730) **SLOVAKOFARMA, a. s.**, Nitrianska 100, Hlohovec, Slovenská republika
 (740) JUDr. Rott Vladimír, Rott, Růžička a Guttman, patentová, známková a právní kancelář, Nad Štolou 12, Praha 7

(210) **O 196863**

(220) 14.10.2003

(320) 14.10.2003

(511) 37, 42

(540)

Villa Třešňovka

- (510) (37) stavebnictví, zejména výstavba obytných budov; (42) projektová činnost ve stavebnictví.
 (730) **SHERWIN a.s.**, Babočkova 727, Praha 4, Česká republika
 (740) Mgr. Petr Papoušek, advokát, Dukelských Hrdinů 12, Praha 7

(210) **O 196885**

(220) 15.10.2003

(320) 15.10.2003

(511) 16, 40, 41

(540)

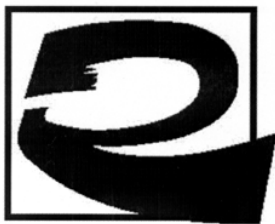

- (510) (16) papír a výrobky z něj spadající do této třídy, periodické a neperiodické tiskoviny, fotografie, psací, školní, kancelářské a vzdělávací potřeby spadající do této třídy; (40) polygrafická činnost - tisk všeho druhu; (41) vydavatelská činnost.

- (730) **RETIP s.r.o.**, Stolín 51, Červený Kostelec, Česká republika
 (740) Ing. Střelák Jiří, Pařížská 17, Praha 1

(210) **O 196886**

(220) 15.10.2003

(320) 15.10.2003

(511) 6, 11, 35

(540)



- (510) (6) kovový spojovací materiál, zejména pro rozvody vody a topení - roury, trubky, šroubení a fitinky; (11) topné systémy, regulace topných systémů, zdroje tepla,

podlahová topení, plynové hořáky, expanzní nádoby, radiátory, topné kotle, kamna všeho druhu, podlahová topná tělesa a topná tělesa k zabudování do stěn, včetně jejich schránek a skříní z plastu, soklová topná tělesa, bazénová ohřívací tělesa, prostorová topidla, kohouty, ventily, regulační ventily k otopným tělesům, nádoby na topná nebo chladicí media, přímotopná elektrická topidla, výměníky, ohříváče vody, ohříváče vzduchu, tepelné registry, lamelové a drátové výměníky, elektrické ohříváče vody, zařízení pro solární ohřev, regulace a regulační technika související s vytápěním, rozvodem plynu, vody a odpadní vody, klimatizace, klimatizační jednotky, klimatizační zařízení, klimatizační ventily, upevňovací prvky klimatizační techniky, termokondicionéry, míchače vzduchu, teplotovzdušné generátory, zařízení k zvlhčování i odvlhčování vzduchu, odsavače par, konvektory včetně hybridních kombinací, sálavé panely, teplometry, infrazářiče, katalytická topidla, ventilátory, ventilátory k zabudování do ohřívacích a chladicích těles, odtahy vzduchu pro WC a koupelny, vzduchové kanály a roury, vzduchové filtry, vnitřní a vnější odvodňovací a odpadní systémy, armaturní výrobky pro rozvod vody a plynu, systémy pro úpravu a čištění vody, kanalizační armatury a příslušenství, elektronická zařízení pro koupelny a WC jako ventilátory pro osušení rukou, čidla pro automatické spínání vodovodních baterií, splachování, ventilaci, osvětlení a vytápění; (35) zprostředkovatelské služby v oblasti obchodu.

- (730) **AMTEX spol. s r.o.**, Radlas 5, Brno, Česká republika

- (740) Ing. Jaromír Píkrýl, Patentová a známková kancelář, Včelín 1161, Hulín

(210) **O 196888**

(220) 15.10.2003

(320) 15.10.2003

(511) 6, 11, 35

(540)

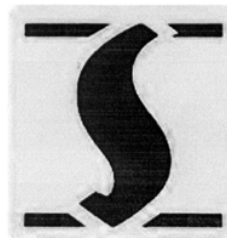

- (510) (6) kovový spojovací materiál, zejména pro rozvody vody a topení - roury, trubky, šroubení a fitinky; (11) topné systémy, regulace topných systémů, zdroje tepla, podlahová topení, plynové hořáky, expanzní nádoby, radiátory, topné kotle, kamna všeho druhu, podlahová topná tělesa a topná tělesa k zabudování do stěn, včetně jejich schránek a skříní z plastu, soklová topná tělesa, bazénová ohřívací tělesa, prostorová topidla, kohouty, ventily, regulační ventily k otopným tělesům, nádoby na topná nebo chladicí media, přímotopná elektrická topidla, výměníky, ohříváče vody, ohříváče vzduchu, tepelné registry, lamelové a drátové výměníky, elektrické ohříváče vody, zařízení pro solární ohřev, regulace a regulační technika související s vytápěním, rozvodem plynu, vody a odpadní vody, klimatizace, klimatizační jednotky, klimatizační zařízení, klimatizační ventily, upevňovací prvky klimatizační techniky, termokondicionéry, míchače vzduchu, teplotovzdušné generátory, zařízení k zvlhčování i odvlhčování vzduchu, odsavače par, konvektory včetně hybridních kombinací, sálavé panely, teplometry, infrazářiče, katalytická topidla, ventilátory, ventilátory k zabudování do ohřívacích a chladicích těles, odtahy vzduchu pro WC a koupelny, vzduchové kanály a roury, vzduchové filtry, vnitřní a vnější odvodňovací a odpadní

systémy, armaturní výrobky pro rozvod vody a plynu, systémy pro úpravu a čištění vody, kanalizační armatury a příslušenství, elektronická zařízení pro koupelny a WC jako ventilátory pro osušení rukou, čidla pro automatické spínání vodovodních baterií, splachování, ventilaci, osvětlení a vytápění; (35) zprostředkovatelské služby v oblasti obchodu.

- (730) **AMTEX spol. s r.o.**, Radlas 5, Brno, Česká republika
(740) Ing. Jaromír Píkrýl, Patentová a známková kancelář, Včelín 1161, Hulín

- (210) **O 196890**
(220) 15.10.2003
(320) 15.10.2003
(511) 35, 42
(540)

GraphArt

- (510) (35) reklamní, inzertní a propagační činnost, reklamní, inzertní a propagační činnost prostřednictvím jakéhokoliv média, prostřednictvím telefonní, datové, informační, elektronické, komunikační nebo počítačové sítě, poskytování informací a jiných informačních produktů (v rámci této třídy) komerčního nebo reklamního charakteru, multimediálních informací komerčního charakteru, komerční využití Internetu v oblastech komerčních internetových médií a vyhledávacích služeb, on-line reklama a inzerce, zprostředkování v oblasti nákupu a prodeje zboží, marketing a průzkum trhu; (42) návrhy a grafické služby všeho druhu, grafický design, kreslířské práce, konzultace a poradenství v oblasti grafických služeb a kreslířských prací.
- (730) **GraphArt, spol. s r.o.**, U Seřadiště 7, Praha 10, Česká republika
(740) Ing. Jaromír Píkrýl, Patentová a známková kancelář, Včelín 1161, Hulín

- (210) **O 196891**
(220) 15.10.2003
(320) 15.10.2003
(511) 35, 42
(540)



- (510) (35) reklamní, inzertní a propagační činnost, reklamní, inzertní a propagační činnost prostřednictvím jakéhokoliv média, prostřednictvím telefonní, datové, informační, elektronické, komunikační nebo počítačové sítě, poskytování informací a jiných informačních produktů (v rámci této třídy) komerčního nebo reklamního charakteru, multimediálních informací komerčního charakteru, komerční využití Internetu v oblastech komerčních internetových médií a vyhledávacích služeb, on-line reklama a inzerce, zprostředkování v oblasti nákupu a prodeje zboží, marketing a průzkum trhu; (42) návrhy a grafické služby všeho druhu, grafický design, kreslířské práce, konzultace a poradenství v oblasti grafických služeb a kreslířských prací.
- (730) **GraphArt, spol. s r.o.**, U Seřadiště 7, Praha 10, Česká republika
(740) Ing. Jaromír Píkrýl, Patentová a známková kancelář, Včelín 1161, Hulín

- (210) **O 196892**
(220) 15.10.2003
(320) 15.10.2003

- (511) 6, 40
(540)



- (510) (6) ocelové podélně svařované hladké a závitové trubky, ocelové trubky tažené, ocelové trubky svařované přesné kalibrované, otevřené a uzavřené tenkostěnné ocelové profily, trubky a profily z pozinkované páskoviny, otevřené profily z povlakované pásky; (40) mechanická úprava hutních výrobků, povrchová úprava hutních výrobků.
- (730) **JÁKL Karviná, a.s.**, Rudé armády 471, Karviná - Hranice, Česká republika

- (210) **O 196905**
(220) 15.10.2003
(320) 15.10.2003
(511) 20, 35, 42
(540)

de.co by

- (510) (20) nábytek, včetně kovového a kempingového, skla pro výrobu zrcadel a zrcadla, rámy, výrobky ze dřeva a plastických hmot zařazené v této třídě; (35) zprostředkovatelská, konzultační a poradenská činnost v oblasti obchodu, reklama, propagace, inzerce a poskytování obchodních informací prostřednictvím všech druhů médií, marketing; (42) návrhářská, designéřská, aranžéřská a výtvarná činnost, grafické a kreslířské práce, technické poradenství v oblasti stavebnictví a architektury.
- (730) **de. fakto CZ, s.r.o.**, Vejvodova 447/3, Praha 1, Česká republika
(740) Ing. Michal Jupa, patentový zástupce, Na Baních 1385, Praha 5 - Zbraslav

- (210) **O 196909**
(220) 15.10.2003
(320) 15.10.2003
(511) 16, 20, 25
(540)



- (510) (16) papír a lepenka, výrobky z papíru a lepenky, plakáty, fotografie, kalendáře, pohlednice, dopisní papíry, obálky, samolepky, obtisky, losy, poznámkové bloky, desky na spisy, pořadače, omalovánky, tiskařské výrobky, tiskoviny, tištěné publikace, vzory na kopírování, knižní vazby, zeměpisné mapy, též plány měst a aglomerací, tabule reklamní z papíru nebo lepenky, prospekty, pohlednice, tiskopisy, papírové tašky, papírové kapesníky, papírové ubrusy a ubrousky, těžítka na papíru, tiskoviny, tiskopisy, časopisy, periodika, knihy, učební pomůcky, umělecké nebo ozdobné předměty z papíru, propagační předměty z výrobků ve třídě 16 (např. těžítka, tužky a psací potřeby, podložky na psaní, nálepky, nože na dopisy a papír, ubrousky, prostírání, vlaječky, záložky do knih,

sáčky z papíru a plastických hmot); (20) nábytek, kancelářský nábytek včetně kartoték, školní nábytek, nábytkové věšáky na kabáty, lavičky, nábytek jako bytové zařízení, včetně kuchyňského a vestavěných skříní, části nábytku ze dřeva, nábytková dvířka, nekovová kolečka k nábytku, lišty z umělých hmot na nábytek, nekovové doplňky a vybavení nábytku, zástěny a paravány, police na knihy, vitríny, servírovací stolky, konzole na záclony a závěsy, žebříkové stupně nekovové, štíty a tabule vývěsní ze dřeva nebo nekovové, tabule s háčky na zavěšení klíčů, truhlářské umělecké výrobky, umělecká díla ze dřeva, sádry, vosku a plastických hmot, truhly nekovové, tyče záclonové, válce k roletám, žerdě vlnkové, nábytek kovový, zámečnické stoly nekovové, zrcadla, boudy pro domácí zvířata, žaluzie vnitřní; (25) oděvy, obuv a kloboučnické zboží.

- (730) **Třetina Lukáš**, Luční 2555/32, Brno, Česká republika
 (740) Martin Kořistka, patentový zástupce, Karpatská 3, Brno

(210) **O 196916**

- (220) 15.10.2003
 (320) 15.10.2003
 (511) 36
 (540)



- (510) (36) pojištění, služby finanční, služby peněžní, služby nemovitostní.
 (730) **ČESKÁ HYPOTEČNÍ financování bydlení, s.r.o.**,
 Dělnická 54/1020, Praha 7, Česká republika

(210) **O 196917**

- (220) 15.10.2003
 (320) 15.10.2003
 (511) 9, 38, 42
 (540)

YAMADA

- (510) (9) audiovizuální zařízení pro výuku, centrální procesorové jednotky (procesory), čipy (integrováné obvody), čtecí zařízení (zpracování dat), dálkové ovladače, diaprojektory, promítací žárovky, diktovací stroje, diktafony, disky (magnetické -), disky kompaktní (audio - video), disky optické, disky počítačové, elektronická pera (vizuální zobrazovací jednotky), fax, faxovací přístroje, filmové kamery, fotoaparáty, fotografické aparáty (speciální pouzdra na -), hrací přístroje fungující po připojení na televizní přijímače, televizní hry, hrací skříně (pro počítače), jednotka disková pro počítače, kalkulačky, kalkulačky kapesní, karty s pamětí nebo mikroprocesorem, klávesnice počítačové, kompaktní disky (audio-video), kompaktní optické disky, CD ROM, kopírovací zařízení a stroje (fotografické, elektrostatické, termické), laptopy (počítače), magnetická média, magnetické disky, magnetické nosiče dat, magnetické páskové jednotky pro počítače, páskové mechaniky, magnetofony, videorekordéry, mechanismus pro vkládání disků do počítače, měřicí přístroje, počítačové, počítačové strojky, mikroprocesory, modemy, monitory, monitory (počítače - hardware), monitory (počítače - programy), myš (podložky pod-), myši (lokátory), nosiče dat magnetické, magnetická

média, nosiče dat optické, nosiče zvukových nahrávek, notebooky (počítače), obrazovky, operační systémy (nahrané programy -), optické čočky, optické disky, optické disky kompaktní CD ROM, optické nosiče dat, optické přístroje a nástroje, optické snímače znaků, osobní stereo soupravy, paměti počítačové, páskové jednotky magnetické pro počítače, páskové mechaniky, pásky magnetické, pásky pro zvukové záznamy, pera elektronická (vizuální zobrazovací jednotky), periferní zařízení počítačů, plátina promítací, počítačové stroje, kalkulačky, počítače, počítačové hry (programy -), počítačové klávesnice, počítačové paměti, počítačové programy (nahrané -), počítačové programy (s možností stažení), počítačové tiskárny, počítačový software (nahraný -), počítačové, čítače, počítačové strojky, programy operačních systémů (nahrané -), programy počítačových her, promítací přístroje, promítáčky na diapositiv, propojovací mezičlánky (počítače), pružné disky, disky, přehrávače kazet, přehrávače kompaktních disků, překládací přístroje elektronické kapesní, přenosné telefony, přijímače (audio- a video-), přístroje pro nahrávání zvuku, přístroje pro reprodukci zvuku, přístroje telefonní, rádia, rentgenové přístroje a zařízení, ne pro lékařské účely, rozhlasové přijímače do vozidel, sluchátka, snímače obrazu, skenery (zpracování dat), snímače znaků (optické), software počítačový (nahraný-), speciální pouzdra na fotografické aparáty, stativy na fotoaparáty, stereo soupravy (osobní-), telegrafická zařízení, zařízení pro obrazovou telegrafii, hrací přístroje fungující po připojení na televizní přijímače, televizní hry, přístroje pro zábavu fungující jen s televizními přijímači, televizní přístroje, textové procesory, zařízení na zpracování textu, tiskárny počítačové, tranzistory (elektronika), UV filtry pro fotografické účely, videokamery, videorekordéry, magnetofony, navigační přístroje pro vozidla (palubní počítače), zařízení ke zpracování dat, zařízení na přenášení zvuku, zařízení radiotelegrafická, záznamníky telefonní, zesilovače, zesilování zvuku (přístroje pro -), zvuk (přístroje pro nahrávání -), zvuk (přístroje pro reprodukci -), přehrávače, zvuk (zařízení na přenášení -); (38) počítačová komunikace; (42) aktualizace počítačových programů, tvorba software (počítačových programů).

- (730) **UMAX Czech a.s.**, Hybernská 20/1007, Praha 1, Česká republika

(210) **O 196918**

- (220) 15.10.2003
 (320) 15.10.2003
 (511) 9, 38, 42
 (540)

PowerCam

- (510) (9) audiovizuální zařízení pro výuku, centrální procesorové jednotky (procesory), čipy (integrováné obvody), čtecí zařízení (zpracování dat), dálkové ovladače, diaprojektory, promítací žárovky, diktovací stroje, diktafony, disky (magnetické -), disky kompaktní (audio - video), disky optické, disky počítačové, elektronická pera (vizuální zobrazovací jednotky), fax, faxovací přístroje, filmové kamery, fotoaparáty, fotografické aparáty (speciální pouzdra na -), hrací přístroje fungující po připojení na televizní přijímače, televizní hry, hrací skříně (pro počítače), jednotka disková pro počítače, kalkulačky, kalkulačky kapesní, karty s pamětí nebo mikroprocesorem, klávesnice počítačové, kompaktní disky (audio-video), kompaktní optické disky, CD ROM, kopírovací zařízení a stroje (fotografické, elektrostatické, termické), laptopy (počítače), magnetická média, magnetické disky, magnetické nosiče dat, magnetické páskové jednotky pro počítače, páskové mechaniky, magnetofony, videorekordéry, mechanismus pro vkládání disků do

počítače, měřicí přístroje, počítačové jednotky, počítačové stroje, mikroprocesory, modemy, monitory, monitory (počítače - hardware), monitory (počítače - programy), myš (podložky pod-), myši (lokátory), nosiče dat magnetické, magnetická média, nosiče dat optické, nosiče zvukových nahrávek, notebooky (počítače), obrazovky, operační systémy (nahrané programy -), optické čočky, optické disky, optické disky kompaktní CD ROM, optické nosiče dat, optické přístroje a nástroje, optické snímače znaků, osobní stereo soupravy, paměti počítačové, páskové jednotky magnetické pro počítače, páskové mechaniky, pásky magnetické, pásky pro zvukové záznamy, pera elektronická (vizuální zobrazovací jednotky), periferní zařízení počítačů, plátina promítací, počítačové stroje, kalkulačky, počítače, počítačové hry (programy -), počítačové klávesnice, počítačové paměti, počítačové programy (nahrané -), počítačové programy (s možností stažení), počítačové tiskárny, počítačový software (nahraný -), počítačové čítače, počítačové stroje, programy operačních systémů (nahrané -), programy počítačových her, promítací přístroje, promítáčky na diapozitivy, propojovací mezičlánky (počítače), pružné disky, diskety, přehrávače kazet, přehrávače kompaktních disků, překládací přístroje elektronické kapesní, přenosné telefony, přijímače (audio- a video-), přístroje pro nahrávání zvuku, přístroje pro reprodukci zvuku, přístroje telefonní, rádia, rentgenové přístroje a zařízení, ne pro lékařské účely, rozhlasové přijímače do vozidel, sluchátka, snímače obrazu, skenery (zpracování dat), snímače znaků (optické), software počítačový (nahraný-), speciální pouzdra na fotografické aparáty, stativy na fotoaparáty, stereo soupravy (osobní-), telegrafická zařízení, zařízení pro obrazovou telegrafii, hrací přístroje fungující po připojení na televizní přijímače, televizní hry, přístroje pro zábavu fungující jen s televizními přijímači, televizní přístroje, textové procesory, zařízení na zpracování textu, tiskárny počítačové, tranzistory (elektronika), UV filtry pro fotografické účely, videokamery, videorekordéry, magnetofony, navigační přístroje pro vozidla (palubní počítače), zařízení ke zpracování dat, zařízení na přenášení zvuku, zařízení radiotelegrafická, záznamníky telefonní, zesilovače, zesilování zvuku (přístroje pro -), zvuk (přístroje pro nahrávání -), zvuk (přístroje pro reprodukci -), přehrávače, zvuk (zařízení na přenášení -); (38) počítačová komunikace; (42) aktualizace počítačových programů, tvorba software (počítačových programů).

(730) **UMAX Czech a.s.**, Hyberská 20/1007, Praha 1, Česká republika

(210) **O 196921**
 (220) 16.10.2003
 (320) 16.10.2003
 (511) 35, 41, 44
 (540)



(510) (35) zprostředkovatelská činnost v oblasti obchodu v oboru zdravotnictví; (41) školicí a výuková činnost v oblasti zdravotnictví; (44) poskytování péče, zejména léčebné, preventivní, diagnostické, rehabilitační a protetické v oblasti stomatologie, implantologie, dentoalveolární chirurgie, konzervačního zubního ošetření, parodontologie, estetické stomatologie, RTG vyšetření, hygienické péče o dutinu ústní a zuby.

(730) **MUDr. Kuhn Eduard**, Paprskova 2, Praha 4, Česká republika

(210) **O 196927**
 (220) 16.10.2003
 (320) 16.10.2003
 (511) 43
 (540)



(510) (43) služby zajišťující stravování a nápoje, dočasné ubytování.

(730) **LEASINGER, a.s.**, Revoluční 1, Praha 1, Česká republika

(210) **O 196929**
 (220) 16.10.2003
 (320) 16.10.2003
 (511) 35, 42
 (540)

THINK . DRAW . TALK

(510) (35) reklamní, inzertní a propagační činnost, zprostředkování v oblasti obchodu, konzultační činnost v oblasti obchodu a reprografie, zpracování textů propagačních a reklamních produktů, marketingové a reklamní poradenství; (42) návrhářská a designérská činnost, grafické práce, poradenská činnost v oblasti grafických prací, včetně grafického designu, poradenské a zprostředkovatelské služby v oboru tvorby a užití designu.

(730) **AUBERGINE & GRAY s.r.o.**, Na Bělidle 12/813, Praha 5, Česká republika

(210) **O 196930**
 (220) 16.10.2003
 (320) 16.10.2003
 (511) 35, 42
 (540)



Aubergine & Gray
 THINK . DRAW . TALK

(510) (35) reklamní, inzertní a propagační činnost, zprostředkování v oblasti obchodu, konzultační činnost v oblasti obchodu a reprografie, zpracování textů propagačních a reklamních produktů, marketingové a reklamní poradenství; (42) návrhářská a designérská činnost, grafické práce, poradenská činnost v oblasti grafických prací, včetně grafického designu, poradenské a zprostředkovatelské služby v oboru tvorby a užití designu.

(590) Barevná

(730) **AUBERGINE & GRAY s.r.o.**, Na Bělidle 12/813, Praha 5, Česká republika

(210) **O 196932**
 (220) 16.10.2003
 (320) 16.10.2003
 (511) 1, 3, 5, 35

(540)

solvina

(510) (1) chemické výrobky pro průmysl, vědu a fotografii, jakož i pro zemědělství, zahradnictví a lesnictví, nemrznoucí kapaliny pro ostřikování automobilových skel; (3) toaletní vody, pleťové vody, pleťová mléka, šampony na vlasy, laky na vlasy, zubní pasty, ústní vody, prací prostředky, brusné přípravky, škrob na prádlo, modřidla na prádlo, vosk na prádlo, mýdla všeho druhu, přípravky na odstraňování vodního kamene pro domácnost, přípravky na čištění odpadových rour pro domácnost, odrezovací prostředky pro domácnost, avivážní přípravky, změkčovací prostředky pro prádlo, bělicí přípravky na čištění kůže a čistící prostředky na kůži, soli na bělení, bělicí soda, přípravky na bělení a čištění šatstva, čpavek jako čistící prostředek, křída na čištění, leštící přípravky a přípravky na leštění nábytku, vosky na leštění, čistící a odmašťovací přípravky (s výjimkou odmašťovacích přípravků pro průmysl), zjasňovací prostředky pro domácnost, odbarvovače pro domácnost, namáčeční přípravky a přípravky předepírání, prostředky na čištění skel, prostředky na čištění oken, prostředky na čištění automobilových oken, autošampony, čistící prostředky pro autokosmetiku, leštící prostředky pro autokosmetiku, prostředky pro odstraňování námrazy na automobilech, detergenty s výjimkou detergentů pro průmysl, šampony pro zvířata chovaná v domácnosti, čistící prostředky; (5) chemické dezinfekční prostředky na WC, dezinfekční přípravky pro hygienické potřeby, zubní abraziva, antiseptické přípravky, dezodoranty s výjimkou dezodorantů pro osobní potřebu, repelenty proti hmyzu; (35) pomoc při provozování obchodů a obchodní činnosti průmyslového nebo obchodního podniku, služby při pořizování záznamů, přepisu, vypracování, kompilaci, přenášení nebo systematizaci písemných sdělení a záznamů, jakož i při využívání nebo kompilaci matematických nebo statistických údajů.

(590) Barevná

(730) **ZENIT, spol. s r.o.**, Pražská 162, Čáslav, Česká republika(210) **O 196933**

(220) 16.10.2003

(320) 16.10.2003

(511) 9, 10, 11, 37

(540)

SIMA

(510) (9) indukční průtokoměry, měřiče spotřeby tepla, mechanické průtokoměry, ultrazvukové průtokoměry, ultrazvukové měřiče výšky hladiny, průtokoměry pro kapaliny, průtokoměry pro plyny, průtokoměry pro ropné produkty; (10) lékařské přístroje, nástroje a zařízení; (11) zařízení topná, na výrobu páry, přístroje chladící, pro sušení, ventilaci, pro rozvod vody a zařízení sanitární v rámci třídy 11; (37) instalace a opravy elektrických strojů a přístrojů, opravy a montáž měřidel.

(730) **SIMA servis, spol. s r.o.**, Pšeník 1, Brno, Česká republika

(740) Hájková Ludmila, Olbrachtovo nám. 5, Brno- Komín

(210) **O 196934**

(220) 16.10.2003

(320) 16.10.2003

(511) 30

(540)



(510) (30) čokoládové nápoje.

(590) Barevná

(730) **TIMEX Inc. s.r.o.**, Počernická 96, Praha 10 - Malešice, Česká republika(210) **O 196936**

(220) 16.10.2003

(320) 16.10.2003

(511) 35, 37, 42

(540)

Intellisoft

(510) (35) obchodní poradenská a konzultační činnost v oblasti výpočetní techniky; (37) zřizování, provoz a údržba počítačových serverů; (42) návrh, tvorba, pronájem a aktualizace software, programování e-commerce a m-commerce aplikací, programování databázových, internetových a multimediálních aplikací.

(730) **Aubrecht Jan**, Jilmová 1459/81, Praha 3, Česká republika(210) **O 196937**

(220) 16.10.2003

(320) 16.10.2003

(511) 41, 43

(540)

(510) (41) výchova, školení, zábava, sportovní a kulturní aktivity; (43) restaurace (strava), nocleh dočasný (poskytnutí dočasného noclehu), ubytovací služby.

(730) **EUROSEAL s.r.o.**, Americká 30/530, Liberec, Česká republika

(740) Kolátor Kamil, Lučanská 5, Jablonec nad Nisou

(210) **O 197011**

(220) 17.10.2003

(320) 17.10.2003

(511) 41

(540)

GOVERNANCE
FOR PUBLIC PRIVATE PARTNERSHIPS

(510) (41) uspořádání mezinárodního fóra o spolupráci veřejného a soukromého sektoru, konaného ve spolupráci se Světovou bankou v Praze v únoru 2004 (na fóru jednání o globálních úkolech vyplývajících z partnerství veřejného a soukromého sektoru, o jejich významu a realizaci v přístupujících zemích Evropské unie a v zemích, které mají perspektivu stát se členy EU).

(730) **Česká republika - Ministerstvo financí**, Letenská 15, Praha 1, Česká republika(210) **O 197012**

(220) 17.10.2003

(320) 17.10.2003

(511) 16, 36, 38, 39, 43

(540)



(510) (16) nosiče informací všeho druhu v rozsahu třídy 16, například periodické a neperiodické tiskoviny a polygrafické výrobky, informační bulletiny, katalogy, manuály, prospekty, letáky, plakáty, pohlednice a fotografie, vstupenky, jízdenky, mapy, plány a průvodce; (36) směnářská činnost a služby; (38) informační kanceláře, přenos zvuku, obrazu, zpráv a informací, digitalizovaných dat, šíření informací prostřednictvím komunikačních sítí, například Internetu, kabelových, bezdrátových a satelitních sítí, diskusní skupiny a virtuální místnosti pro on-line komunikaci; (39) služby cestovní a turistické agentury v rámci třídy 39, informační činnost v cestovním ruchu, poskytování informací v oblasti cestovního ruchu a turismu dostupnými prostředky (pomocí různých médií a prostřednictvím různých druhů informačních a komunikačních sítí), spadající do této třídy, rezervace a zajišťování jízdenek, místenek, letenek a lodních lístků, organizování cest a pořádání výletů, zajišťování a zprostředkování průvodcovských služeb; (43) zajišťování a zprostředkování služeb spojených s přechodným ubytováním a stravováním, rezervace přechodného ubytování v hotelech, penzionech a v jiných ubytovacích zařízeních.

(590) Barevná

(730) **Ing. Rolínková Jitka**, Ječná 28, Praha 2, Česká republika

(740) Ing. Reichel Pavel, Lopatecká 14, Praha 4

(210) **O 197013**

(220) 17.10.2003

(320) 17.10.2003

(511) 16, 36, 38, 39, 43

(540)



(510) (16) nosiče informací všeho druhu v rozsahu třídy 16, například periodické a neperiodické tiskoviny a polygrafické výrobky, informační bulletiny, katalogy, manuály, prospekty, letáky, plakáty, pohlednice a fotografie, vstupenky, jízdenky, mapy, plány a průvodce; (36) směnářská činnost a služby; (38) informační kanceláře, přenos zvuku, obrazu, zpráv a informací, digitalizovaných dat, šíření informací prostřednictvím komunikačních sítí, například Internetu, kabelových, bezdrátových a satelitních sítí, diskusní skupiny a virtuální místnosti pro on-line komunikaci; (39) služby cestovní a turistické agentury v rámci třídy 39, informační činnost v cestovním ruchu, poskytování informací v oblasti cestovního ruchu a turismu dostupnými prostředky (pomocí různých médií a prostřednictvím různých druhů informačních a komunikačních sítí), spadající do této třídy, rezervace a zajišťování jízdenek, místenek, letenek a lodních lístků, organizování cest a pořádání výletů, zajišťování a zprostředkování průvodcovských služeb; (43) zajišťování a zprostředkování služeb spojených s přechodným ubytováním a stravováním, rezervace přechodného ubytování v hotelech, penzionech a v jiných ubytovacích zařízeních.

(590) Barevná

(730) **Ing. Rolínková Jitka**, Ječná 28, Praha 2, Česká republika

(740) Ing. Reichel Pavel, Lopatecká 14, Praha 4

(210) **O 197014**

(220) 17.10.2003

(320) 17.10.2003

(511) 1, 11

(540)



(510) (1) dlaždice a obkládačky (ochranné přípravy pro-) v této třídě; (11) sanitární zařízení.

(590) Barevná

(730) **Z.S.P.V. REAL, a.s.**, Nádražní 76/39, Praha 5, Česká republika(210) **O 197015**

(220) 20.10.2003

(320) 20.10.2003

(511) 35, 39, 43

(540)

airholiday

(510) (35) zprostředkovatelská činnost v oblasti obchodu, velkoobchod, maloobchod, propagační činnost, reklama, pomoc při řízení obchodní činnosti, obchodní administrativa, kancelářské práce; (39) doprava, balení a skladování zboží, organizování cest - cestovní agentura; (43) služby zajišťující stravování a nápoje, dočasné ubytování, provozování cestovní agentury v oblasti stravování a ubytování.

(730) **KLIMEŠ TRADING, s.r.o.**, Nad Santoškou 11, Praha 5, Česká republika(210) **O 197016**

(220) 20.10.2003

(320) 20.10.2003

(511) 9, 35, 36

(540)

klimes

(510) (9) přístroje a nástroje vědecké, námořní, geodetické, fotografické, filmové, optické, přístroje pro vážení, měření, signalizaci, kontrolu (inspekci), záchranu a přístroje pro vyučování, přístroje a nástroje pro vedení, přepínání, přeměnu, akumulaci, regulaci nebo řízení elektrického proudu, přístroje pro záznam, převod, reprodukci zvuku nebo obrazu, magnetické nosiče zvukových záznamů, gramofonové desky, automatické distributory a mechanismy pro přístroje a mince, zapisovací pokladny, počítačové stroje, přístroje pro zpracování informací a počítače, hasicí přístroje; (35) propagační činnost, reklama, pomoc při řízení obchodní činnosti, obchodní administrativa, kancelářské práce, zprostředkovatelská činnost v oblasti obchodu, velkoobchod, maloobchod; (36) služby nemovitostní, služby agentů zabývajících se nemovitostmi, služby správců nemovitostí, služby pronájmu, odhadu nemovitostí, služby tichého společníka.

(730) **KLIMEŠ TRADING, s.r.o.**, Nad Santoškou 11, Praha 5, Česká republika

(210) **O 197037**
 (220) 20.10.2003
 (320) 20.10.2003
 (511) 12
 (540)

RALLIART

(510) (12) motorová vozidla, části a příslušenství k nim, spadající do třídy 12.
 (730) **KABUSHIKI KAISHA RALLIART**, 5-5, Higashi-shinagawa 2-Chome, Harbor one Bldg.3F, Shinagawa-Ku, Tokyo, Japonsko
 (740) Patentservis Praha a.s., Jivenská 1273/1, Praha 4

(210) **O 197040**
 (220) 20.10.2003
 (320) 20.10.2003
 (511) 1, 5, 10
 (540)

ISOFEM

(510) (1) chemické výrobky pro průmysl; (5) výrobky farmaceutické, veterinářské a hygienické v rámci této třídy; (10) lékařské přístroje, nástroje a potřeby v rámci této třídy.
 (730) **SVUS Pharma a.s.**, Škroupova 957, Hradec Králové, Česká republika
 (740) Dr. Bažata Václav, Škroupova 957, Hradec Králové

(210) **O 197041**
 (220) 20.10.2003
 (320) 20.10.2003
 (511) 1, 5, 10
 (540)

ZOLPINOX

(510) (1) chemické výrobky pro průmysl; (5) výrobky farmaceutické, veterinářské a hygienické v rámci této třídy; (10) lékařské přístroje, nástroje a potřeby v rámci této třídy.
 (730) **SVUS Pharma a.s.**, Škroupova 957, Hradec Králové, Česká republika
 (740) Dr. Bažata Václav, Škroupova 957, Hradec Králové

(210) **O 197078**
 (220) 20.10.2003
 (320) 20.10.2003
 (511) 18, 24, 25
 (540)



(510) (18) kůže, imitace kůže, výrobky z těchto materiálů, které nejsou zahrnuty do jiných tříd, kůže ze zvířat, kufry a zavazadla, deštníky, slunečníky a hole, biče a sedlářské výrobky; (24) tkaniny a textilní výrobky, které nejsou uvedeny v jiných třídách, pokrývky ložní a ubrusy; (25) oděvy, obuv, kloboučnické zboží.
 (730) **SILVER WIND s.r.o.**, Tiskařská 599/12, Praha 10, Česká republika
 (740) Ševčík Tomáš, Brdičková 1914/15, Praha 5

(210) **O 197084**
 (220) 21.10.2003
 (320) 21.10.2003
 (511) 39, 43

(540)



(510) (39) cestování (rezervace), organizování zájezdů, služby cestovní agentury v rámci této třídy; (43) přechodné ubytování (rezervace).
 (590) Barevná
 (730) **na.dovolenou.cz, spol. s r.o.**, Karlovo náměstí 54/43, Třebíč, Česká republika

(210) **O 197093**
 (220) 21.10.2003
 (320) 21.10.2003
 (511) 1, 9, 11
 (540)



(510) (1) kapalné chemikálie k hašení a chlazení požárů; (9) hasicí přístroje a zařízení, ochranné protipožární oděvy, součásti uvedených výrobků; (11) zařízení na rozvod vody a jejich součásti.
 (590) Barevná
 (730) **PYROCOM a.s.**, Žitná 1577, Praha 2, Česká republika
 (740) Ing. Vithous Roman, Pavlíkova 605/12, Praha 4

(210) **O 197113**
 (220) 21.10.2003
 (320) 21.10.2003
 (511) 35, 36, 41
 (540)



(510) (35) pronájem reklamních ploch, propagace, předvádění zboží, reklama, venkovní reklama, zprostředkovatelská činnost v oblasti obchodu; (36) pronájem nemovitostí v rámci této třídy, zejména obchodních prostor, správa nemovitostí, vybírání nájemného, činnost realitní kanceláře; (41) zábavní služby, zábava, pobavení, služby pro oddech a rekreaci.
 (590) Barevná
 (730) **Centrum Karviná, a.s.**, Olivova 4/2096, Praha 1, Česká republika
 (740) Dr. Tomsa Jan, advokát, Laubova 8, Praha 3 - Vinohrady

(210) **O 197114**
 (220) 21.10.2003
 (320) 21.10.2003
 (511) 30, 35, 39
 (540)

PRETZY

(510) (30) potravinářské výrobky v rámci této třídy, zvláště trvanlivé pečivo, jako jemné mini tyčinky, preclíky; (35) obchodní administrativa, propagace a reklama; (39) balení, skladování, přeprava a distribuce zboží.

(730) **STANDARD NUTRICIA S.R.L.**, Str. Sperantei 27, ap 1, sector 2, Bucuresti, Rumunsko

(740) Ing. Smrčková Marie, patentový zástupce, Velflíkova 8, Praha 6

(210) **O 197115**

(220) 21.10.2003

(320) 21.10.2003

(511) 30, 35, 39

(540)

RONTZY

(510) (30) potravinářské výrobky v rámci této třídy, zvláště trvanlivé pečivo, jako jemné mini tyčinky, preclíky; (35) obchodní administrativa, propagace a reklama; (39) balení, skladování, přeprava a distribuce zboží.

(730) **STANDARD NUTRICIA S.R.L.**, Str. Sperantei 27, ap. 1, sector 2, Bucuresti, Rumunsko

(740) Ing. Smrčková Marie, patentový zástupce, Velflíkova 8, Praha 6

(210) **O 197116**

(220) 21.10.2003

(320) 21.10.2003

(511) 30, 35, 39

(540)

BAZZACONI

(510) (30) potravinářské výrobky v rámci této třídy, zvláště trvanlivé pečivo, jako koktailové kreky, jemné mini tyčinky; (35) obchodní administrativa, propagace a reklama; (39) balení, skladování, přeprava a distribuce zboží.

(730) **STANDARD NUTRICIA S.R.L.**, Str. Sperantei 27, ap. 1, sector 2, Bucuresti, Rumunsko

(740) Ing. Smrčková Marie, patentový zástupce, Velflíkova 8, Praha 6

(210) **O 197119**

(220) 21.10.2003

(320) 21.10.2003

(511) 9

(540)

VACAVA

(510) (9) počítačové aplikace softwaru, zejména marketingový, obchodní a distribuční software pro vývojáře programového vybavení.

(730) **AppsMall.com, L.L.C.**, 1652 Greenview Drive SW, Rochester, Spojené státy americké, Minnesota

(740) JUDr. Rott Vladimír, Rott, Růžička a Guttman, patentová, známková a právní kancelář, Nad Štolou 12, Praha 7

(210) **O 197120**

(220) 21.10.2003

(320) 21.10.2003

(511) 16, 18, 35, 41

(540)



(510) (16) knihy, časopisy, učební pomůcky, propagační tiskoviny; (18) drobné propagační předměty, zejména z kůže, tašky, deštníky, slunečníky; (35) propagační, obchodní a pomocné služby související s obchodní činností; (41) výuka thajského boxu a podobných sportů a

sebeobránných systémů, včetně výuky trenérů, rozhodčích a pořadatelů, pořádání sportovních a tělovýchovných akcí, informační služby o thajském boxu a podobných sportech a sebeobránných systémech.

(730) **Czech Muay-Thai Association**, Atletická 100/2,

Praha 6, Česká republika

(740) Ing. Walter Jiří, Počernická 54, Praha 10

(210) **O 197136**

(220) 22.10.2003

(320) 22.10.2003

(511) 14, 16, 18, 25

(540)



(510) (14) vzácné kovy a jejich slitiny, drahokamy, šperky, bižuterie, hodiny a hodinky, pouzdra na šperky a hodinky; (16) papír, lepenka, periodické i neperiodické tiskoviny, knihárenské výrobky, fotografie, obrazy, obaly spadající do třídy 16, učební pomůcky spadající do třídy 16, kancelářské potřeby spadající do třídy 16, psací a rozmnožovací stroje; (18) kůže a imitace kůže, kufr, brašny, kabelky, deštníky, slunečníky, hole, sedlářské výrobky, řemeny; (25) oděvy, obuv, pokrývky hlavy.

(730) **iMi Partner, a.s.**, Dusíkova 3, Brno, Česká republika

(740) Ing. Markes Libor, Grohova 54, Brno

(210) **O 197188**

(220) 22.10.2003

(320) 22.10.2003

(511) 35, 41, 42

(540)

CRYSTAL GLOBE

(510) (35) reklamní a propagační činnost, zprostředkovatelská činnost v oblasti obchodu, zprostředkovatelská činnost v oblasti reklamy; (41) vydavatelská činnost, nakladatelská činnost, pořádání a organizování společenských akcí, festivalů a školení, konzultační činnost v audiovizuální oblasti, tvorba a produkce audiovizuálních děl; (42) tvorba software a poradenství v oblasti hardware a software.

(730) **FILM SERVIS FESTIVAL KARLOVY VARY, a.s.**, Panská 1, Praha 1, Česká republika

(740) Jiří Štáidl, advokát, Advokátní kancelář BECKER a POLIAKOFF, v.o.s., Apolinářská 6, Praha 2

(210) **O 197189**

(220) 22.10.2003

(320) 22.10.2003

(511) 35, 41, 42

(540)

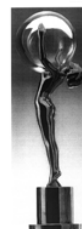

(554) Prostorová

(510) (35) reklamní a propagační činnost, zprostředkovatelská činnost v oblasti obchodu, zprostředkovatelská činnost v oblasti reklamy; (41) vydavatelská činnost, nakladatelská činnost, pořádání a organizování společenských akcí, festivalů a školení, konzultační činnost v audiovizuální

- oblasti, tvorba a produkce audiovizuálních děl; (42) tvorba software a poradenství v oblasti hardware a software.
- (730) **FILM SERVIS FESTIVA KARLOVY VARY, a.s.**, Panská 1, Praha 1, Česká republika
- (740) Jiří Štáidl, advokát, Advokátní kancelář BECKER a POLIAKOFF, v.o.s., Apolinářská 6, Praha 2

- (210) **O 197190**
 (220) 22.10.2003
 (320) 22.10.2003
 (511) 35, 36, 41, 42
 (540)



- (510) (35) reklamní a propagační činnost, zprostředkovatelská činnost v oblasti obchodu, zprostředkovatelská činnost v oblasti reklamy; (36) realitní činnost; (41) vydavatelská činnost, nakladatelská činnost, pořádání a organizování společenských akcí, festivalů a školení, konzultační činnost v audiovizuální oblasti, tvorba a produkce audiovizuálních děl; (42) tvorba software a poradenství v oblasti hardware a software.
- (730) **FILM SERVIS FESTIVAL KARLOVY VARY, a.s.**, Panská 1, Praha 1, Česká republika
- (740) Jiří Štáidl, advokát, Advokátní kancelář BECKER a POLIAKOFF, v.o.s., Apolinářská 6, Praha 2

- (210) **O 197191**
 (220) 22.10.2003
 (320) 22.10.2003
 (511) 35, 41, 42
 (540)

KŘIŠŤÁLOVÝ GLÓBUS

- (510) (35) reklamní a propagační činnost, zprostředkovatelská činnost v oblasti obchodu, zprostředkovatelská činnost v oblasti reklamy; (41) vydavatelská činnost, nakladatelská činnost, pořádání a organizování společenských akcí, festivalů a školení, konzultační činnost v audiovizuální oblasti, tvorba a produkce audiovizuálních děl; (42) tvorba software a poradenství v oblasti hardware a software.
- (730) **FILM SERVIS FESTIVAL KARLOVY VARY, a.s.**, Panská 1, Praha 1, Česká republika
- (740) Jiří Štáidl, advokát, Advokátní kancelář BECKER a POLIAKOFF, v.o.s., Apolinářská 6, Praha 2

- (210) **O 197211**
 (220) 22.10.2003
 (320) 22.10.2003
 (511) 1
 (540)

DECALCION

- (510) (1) chemické výrobky určené pro průmysl, těžbu a využívání termálních a minerálních vod a pro balneoterapii, rušící vlivy tvrdosti vody, zabraňující usazování vodního kamene a uvolňování minerálních usazenin v technických zařízeních, chemické přípravky do pracích a mycích prostředků k úpravě vod pro prací a mycí stroje, pro zrušení vlivu tvrdosti vody, usazování vodního kamene a uvolňování jeho usazenin a vnitřního prostoru těchto strojů.

- (730) **Ing. Jiří Juránek, CSc.**, Tererova 6, Brno, Česká republika
- (740) JUDr. Miroslav Vitek, patentový zástupce, Neumannova 54, Brno

- (210) **O 197227**
 (220) 22.10.2003
 (320) 22.10.2003
 (511) 14, 35, 36, 41, 42
 (540)



- (510) (14) drahé kameny, perly, drahé kovy, polodrahokamy a minerály v rámci této třídy, včetně výrobků z nich a hodinářské výrobky; (35) zprostředkování velkoobchodní a maloobchodní činnosti; (36) realitní činnost, oceňování šperků a drahých kamenů, polodrahokamů a perel; (41) výuka jazyků; (42) testování, měření a analýzy - služby gemologické laboratoře, provádění gemologických analýz.
- (730) **Diamond Centers International s.r.o.**, Na Příkopě 15, Praha 1, Česká republika
- (740) JUDr. Škampová Kristina, advokátka, Pellicova 8a, Brno

- (210) **O 197228**
 (220) 22.10.2003
 (320) 22.10.2003
 (511) 14, 35, 36, 41, 42
 (540)

DIAMOND CENTRES INTERNATIONAL S.R.O.

- (510) (14) drahé kameny, perly, drahé kovy, polodrahokamy a minerály v rámci této třídy, včetně výrobků z nich a hodinářské výrobky; (35) zprostředkování velkoobchodní a maloobchodní činnosti; (36) realitní činnost, oceňování šperků a drahých kamenů, polodrahokamů a perel; (41) výuka jazyků; (42) testování, měření a analýzy - služby gemologické laboratoře, provádění gemologických analýz.
- (730) **Diamond Centres International s.r.o.**, Na Příkopě 15, Praha 1, Česká republika
- (740) JUDr. Škampová Kristina, advokátka, Pellicova 8a, Brno

- (210) **O 197229**
 (220) 22.10.2003
 (320) 22.10.2003
 (511) 14, 35, 36, 41, 42
 (540)

DCI

- (510) (14) drahé kameny, perly, drahé kovy, polodrahokamy a minerály v rámci této třídy, včetně výrobků z nich a hodinářské výrobky; (35) zprostředkování velkoobchodní a maloobchodní činnosti; (36) realitní činnost, oceňování šperků a drahých kamenů, polodrahokamů a perel; (41) výuka jazyků; (42) testování, měření a analýzy - služby gemologické laboratoře, provádění gemologických analýz.
- (730) **Diamond Centers International s.r.o.**, Na Příkopě 15, Praha 1, Česká republika
- (740) JUDr. Škampová Kristina, advokátka, Pellicova 8a, Brno

- (210) **O 197243**
 (220) 23.10.2003
 (320) 23.10.2003
 (511) 21

(540)



- (510) (21) náčiní a nádoby pro domácnost nebo kuchyň.
 (590) Barevná
 (730) **TOP MORAVIA GURMÁN, s.r.o.**, Faměrovo nám.
 35/19, Brno, Česká republika
 (740) Mgr. Karel Nováček, advokát, Vackova 44, Brno

(210) **O 197251**

- (220) 23.10.2003
 (320) 23.10.2003
 (511) 29, 30, 32
 (540)



- (510) (29) rajčatové protlaky, rajčatové šťávy na vaření; (30) kečupy, rajčatové omáčky; (32) rajčatové šťávy (nápoje).
 (730) **ST.NICOLAUS, a.s.**, 1. mája 113, Liptovský Mikuláš, Slovenská republika
 (740) JUDr. Rott Vladimír, Rott, Růžička a Guttman, patentová, známková a právní kancelář, Nad Štolou 12, Praha 7

(210) **O 197252**

- (220) 23.10.2003
 (320) 23.10.2003
 (511) 16, 35, 41, 42
 (540)

bloguje

- (510) (16) tiskoviny, informační, propagační a reklamní zpravodaje, letáky, časopisy, noviny, periodika; (35) propagační, reklamní, informační a komerční zprostředkovatelské služby prostřednictvím jakýchkoliv médií včetně Internetu; (41) vydavatelská a nakladatelská činnost; (42) tvorba webových stránek, tvorba software.
 (730) **LAAR, a.s.**, Vančurova 2904, Tábor, Česká republika
 (740) Ing. Buršík Milan, Plzeňská 218/1925, Praha 5

(210) **O 197253**

- (220) 23.10.2003
 (320) 29.04.2003
 (511) 11
 (540)

PENTEK

- (510) (11) domácí, komerční a průmyslové filtrační systémy kapalin a jejich součástí včetně filtračních vložek, filtračních pouzder pro filtrační vložky a filtrační prostředky, systémy bromace vody a filtrační prostředky a systémy pro čištění vody a filtrační systémy pro lodě a letadla.
 (730) **PLYMOUTH PRODUCTS, Inc.**, 502 Indiana Avenue, Sheboygan, Wisconsin, Spojené státy americké, Wisconsin
 (740) Mgr. Karel Šindelka, advokát, Zeiner & Zeiner v. o. s., Maiselova 15, Praha 1

(210) **O 197255**

- (220) 24.10.2003
 (320) 24.10.2003
 (511) 21
 (540)



- (510) (21) výrobky ze skla - stolní a umělecké sklo.
 (590) Barevná
 (730) **Jan Mach**, Sudoměřská 2, Praha 3, Česká republika

(210) **O 197258**

- (220) 24.10.2003
 (320) 24.10.2003
 (511) 32, 33
 (540)

LEMO-COLA REBELS DRINK

- (510) (32) nealkoholické nápoje syčené i nesyčené, včetně nápojů minerálních, šumivých, iontových a energetických, sirupy, koncentráty a jiné přípravky pro přípravu nápojů, ovocné a zeleninové šťávy, mošty, ovocné nektary a nápoje z ovocných šťáv, stolní a minerální vody, diabetické a dietetické nápoje neléčebné, práškové nealkoholické nápoje, práškové přípravky a příchutě pro výrobu nealkoholických nápojů a likérů, obohacené vitamínové nápoje a koncentráty, nealkoholické aperitivy; (33) alkoholické nápoje, zejména likéry, destiláty, lihoviny, vinné nápoje, aperitivy, vína, vína a likéry pro trávení, nízkoalkoholické míchané nápoje, bowle a jiné alkoholické nápoje obsahující ovoce.
 (730) **Nealko nápoje a.s.**, Holická 49, Olomouc, Česká republika
 (740) Ing. Petr Soukup, patentový a známkový zástupce, Švédská 3, Olomouc

(210) **O 197263**

- (220) 24.10.2003
 (320) 24.10.2003
 (511) 32, 33
 (540)

CITRO-COLA NÁPOJ REBELŮ

- (510) (32) nealkoholické nápoje syčené i nesyčené, včetně nápojů minerálních, šumivých, iontových a energetických, sirupy, koncentráty a jiné přípravky pro přípravu nápojů, ovocné a zeleninové šťávy, mošty, ovocné nektary a nápoje z ovocných šťáv, stolní a minerální vody, diabetické a dietetické nápoje neléčebné, práškové nealkoholické nápoje, práškové přípravky a příchutě pro výrobu nealkoholických nápojů a nealkoholických likérů, obohacené vitamínové nápoje a koncentráty, nealkoholické aperitivy; (33) alkoholické nápoje, zejména likéry, destiláty, lihoviny, vinné nápoje, aperitivy, vína, vína a likéry pro trávení, nízkoalkoholické míchané nápoje, bowle a jiné alkoholické nápoje obsahující ovoce.
 (730) **Nealko nápoje a.s.**, Holická 49, Olomouc, Česká republika
 (740) Ing. Petr Soukup, patentový a známkový zástupce, Švédská 3, Olomouc

(210) **O 197265**
 (220) 24.10.2003
 (320) 24.10.2003
 (511) 8, 11, 21
 (540)



- (510) (8) lžíce, naběračky, nože, nože na zeleninu, nůžky, otvíráky konzerv (neelektrické), postruhovač (ruční nástroje), přístroje (lžíce, vidličky včetně stolních, nože), sekáčky, sekáčky na led, sekáčky na maso (ruční nástroje), sekáčky na zeleninu, strojíky na mletí masa (ruční), škrabky na zeleninu; (11) fritézy elektrické (fritovací hrnce), grily na opékání, hrnce tlakové (elektrické), kávovary elektrické včetně filtračních, kávovary elektrické, konvice (elektrické), opékače chleba, toustovače; (21) cedníky na čaj s výjimkou cedníků z drahých kovů, cukřenky s výjimkou cukřenek z drahých kovů, čajová vajíčka s výjimkou vajíček z drahých kovů, dózy na čaj (s výjimkou dóz z drahých kovů), džberky, espresa (kávovary) neelektrické, ešusy, formičky, tvořítka na pečení (kuchyňská), formy kuchyňské, formy na led, fritézy (s výjimkou elektrických), hluboké mísy, hrnce včetně hrnců kuchyňských a hrnců na vaření a dušení a neelektrických, hrnce tlakové s výjimkou elektrických, hrnčířské zboží, karafy, stolní lahve, kastroly, kávové soupravy (s výjimkou souprav z drahých kovů), kbelíky na smetí, odpadky, kontejnery na použití v domácnosti (ne z drahých kovů), konvice čajové (s výjimkou konvic elektrických z drahých kovů), konvice na kávu (s výjimkou konvic elektrických a z drahých kovů), kuchyňské nádoby, náčiní kuchyňské neelektrické, talíře s výjimkou talířů z drahých kovů, tepelně izolační nádoby, tepelně izolační nádoby (termosky).
- (730) **GRUNTÍK IMPERIAL, s.r.o.**, Štefánikova 23/1172, Kopřivnice, Česká republika
- (740) Mgr. Ing. Svatava Horáková, advokátka, Štefánikova 2, Nový Jičín

(210) **O 197270**
 (220) 24.10.2003
 (320) 24.10.2003
 (511) 5, 35, 39
 (540)

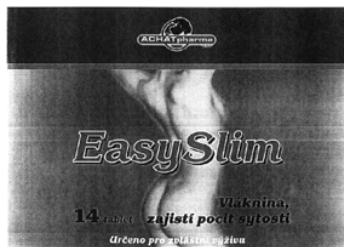

- (510) (5) doplňky potravy spadající do této třídy; (35) propagace, reklama, zejména farmaceutických výrobků a doplňků potravin; (39) doprava, balení a skladování zboží, distribuce, zejména farmaceutických výrobků a doplňků potravin.
- (730) **ACHÁTpharma, s.r.o.**, U Továren 770/1B, Praha 10 - Hostivař, Česká republika

(210) **O 197271**
 (220) 24.10.2003

(320) 24.10.2003
 (511) 5, 35, 39
 (540)



- (510) (5) doplňky potravy spadající do této třídy; (35) propagace, reklama, zejména farmaceutických výrobků a doplňků potravin; (39) doprava, balení a skladování zboží, distribuce, zejména farmaceutických výrobků a doplňků potravin.
- (730) **ACHÁTpharma, s.r.o.**, U Továren 770/1B, Praha 10 - Hostivař, Česká republika

(210) **O 197272**
 (220) 24.10.2003
 (320) 24.10.2003
 (511) 5, 35, 39
 (540)



- (510) (5) doplňky potravy spadající do této třídy; (35) propagace, reklama, zejména farmaceutických výrobků a doplňků potravin; (39) doprava, balení a skladování zboží, distribuce, zejména farmaceutických výrobků a doplňků potravin.
- (730) **ACHÁTpharma, s.r.o.**, U Továren 770/1B, Praha 10 - Hostivař, Česká republika

(210) **O 197315**
 (220) 24.10.2003
 (320) 24.10.2003
 (511) 3
 (540)

COLGATE HERBAL PROPOLIS

- (510) (3) zubní pasty.
- (730) **COLGATE-PALMOLIVE COMPANY**, 300 Park Avenue, New York, Spojené státy americké, New York
- (740) JUDr. Traplová Jarmila, Advokátní a patentová kancelář Traplová, Hakr, Kubát, Přístavní 24, Praha 7

(210) **O 197316**
 (220) 24.10.2003
 (320) 24.10.2003
 (511) 3
 (540)



- (510) (3) zubní pasty.
 (590) Barevná

(730) COLGATE-PALMOLIVE COMPANY, 300 Park Avenue, New York, Spojené státy americké, New York

(740) JUDr. Traplová Jarmila, Advokátní a patentová kancelář Traplová, Hakr, Kubát, Přístavní 24, Praha 7

(210) O 197317

(220) 24.10.2003

(320) 24.10.2003

(511) 3

(540)



(510) (3) zubní pasty.

(590) Barevná

(730) COLGATE-PALMOLIVE COMPANY, 300 Park Avenue, New York, Spojené státy americké, New York

(740) JUDr. Traplová Jarmila, Advokátní a patentová kancelář Traplová, Hakr, Kubát, Přístavní 24, Praha 7

(210) O 197350

(220) 27.10.2003

(320) 27.10.2003

(511) 9, 37

(540)



(510) (9) měřicí a kontrolní přístroje a nástroje všeho druhu, zejména dřevěné skládací metry a úhlová měřidla; (37) opravy, servis a montáž měřidel.

(730) METRIE spol. s r.o., Moravičanská 20, Loštice, Česká republika

(740) Ing. Petr Soukup, patentový a známkový zástupce, Švédská 3, Olomouc

(210) O 197360

(220) 27.10.2003

(320) 27.10.2003

(511) 35, 39, 41

(540)

BULLDOG

(510) (35) zprostředkovatelské služby v oblasti nákupu a prodeje zboží; (39) silniční motorová doprava osobní a nákladní, pronájem motorových vozidel; (41) provozování autoškoly, vyučování řízení motorových vozidel.

(730) BULLDOG, s.r.o., Žateckých 1258/15, Praha 4, Česká republika

(740) Ing. Jaromír Přikryl, Patentová a známková kancelář, Včelín 1161, Hulín

(210) O 197403

(220) 26.10.2003

(320) 26.10.2003

(511) 5, 29, 30, 32

(540)



(510) (5) výrobky farmaceutické a parafarmaceutické, vitamíny a minerály a stopové prvky, dietní a nutriční přípravky a léčiva, medicínální sirupy, výtažky z léčivých bylin a kombinované přípravky vitamínů, minerálů, stopových prvků a bylinných výtažků, potravinové doplňky obohacené vitamíny nebo minerály nebo stopovými prvky, vitamínové přípravky, vitamíny a multivitaminové preparáty, minerály a multiminerálové preparáty, bylinné čaje, léčivé byliny, cukrovinky nebo pastilky nebo tabletky nebo tobolky nebo kapsle nebo žvýkačky s léčivými přísadami, dietetické látky upravené pro lékařské účely, minerální vody a dietetické nápoje upravené pro lékařské účely, dietní potraviny upravené pro lékařské účely, doplňky výživové pro lékařské účely, bílkovinné přípravky nebo potrava pro lékařské účely, balzámy a krémy a masti pro lékařské účely, chemické přípravky pro lékařské účely, léčivé oleje, oleje pro lékařské účely, tuky pro lékařské účely, léčivé soli, tinktury pro lékařské účely, bylinné výtažky nebo sirupy pro farmaceutické účely, vitamínová a minerální výživa ve formě koncentrátů, proteinové koncentráty jako výživné přídavky k potravinám pro léčebné účely, droždí pro farmaceutické účely, potravinové doplňky s léčebnými účinky, výživné nebo dietetické přípravky a nápoje pro lékařské účely; (29) potravinové doplňky ne pro lékařské účely (zařazené v této třídě) a obsahující látky živočišného původu, protein pro lidskou spotřebu, proteinové výrobky a přípravky pro výživu, přípravky zvláštní výživy pro sportovce nebo osoby s vysokým energetickým výdejem které se skládají hlavně z mléka v prášku nebo ze živočišných nebo zeleninových proteinů, želatina, želatinové výrobky a přípravky pro výživu, tuky jedlé, oleje jedlé, extrakty z chaluh jako výživa, výživné přípravky pro denní doplnění stravy jako instantní strava nebo samostatná směs nebo nápoj nebo směs pro přípravu nápojů, která se skládá hlavně z mléka v prášku nebo ze živočišných nebo zeleninových proteinů, také s přídavkem vitamínů nebo minerálů nebo stopových prvků nebo cukru, mléko, mléčné výrobky, mléčné nápoje (kde mléko převládá), směsi pro přípravu nealkoholických nápojů (kde mléko převládá), jogurty, sýry, konzervované, sušené, vařené nebo nakládané ovoce nebo zelenina, polévky, vývary, bujóny; (30) potravinové doplňky ne pro lékařské účely (zařazené v této třídě) a obsahující látky rostlinného původu, cukrovinky, žvýkačky, bonbóny, zmrzliny, pekařské výrobky, cukrářské výrobky, kakao, káva, čaj, čokoláda, náhražky kakaa nebo kávy nebo čaje nebo čokolády, nápoje čokoládové, čajové, kakaové nebo kávové, směsi a přípravky pro přípravu nápojů kakaových nebo kávových nebo čokoládových nebo čajových, náhražky jídla v tekuté nebo práškové formě obsahující rostlinné vlákniny zařazené v této třídě, potraviny a pokrmy z obilovin pro lidskou spotřebu, mouka a přípravky z obilnin, těstoviny, müsli, med, propolis pro lidskou potřebu, výživné přípravky pro denní doplnění stravy jako instantní strava nebo samostatná směs nebo nápoj nebo směs pro přípravu nápojů nebo kaší, která se skládá hlavně z obilnin nebo mouky, také s přídavkem vitamínů nebo minerálů nebo stopových prvků nebo cukru, kaše ovesná mléčná, instantní kaše z obilnin, přísady do nápojů (jiné než esence); (32) přípravky nebo příchutě na výrobu nápojů, koncentráty a sirupy k výrobě nápojů,

ovocné nebo zeleninové šťávy a džusy a sirupy, nealkoholické nápoje, nealkoholické nápoje obohacené vitamíny nebo minerály, iontové a energetické nápoje nealkoholické, proteinové nealkoholické nápoje, dietní nápoje, želatinové nápoje, instantní nealkoholické nápoje, tablety a prášky na přípravu šumivých nealkoholických nápojů, prášky a směsi pro přípravu nealkoholických nápojů, ovocné nebo zeleninové nealkoholické nápoje, nealkoholické nápoje s příchutí ovoce nebo zeleniny, minerální vody, pramenité vody, sodová voda, šumivá voda, voda, šumivé nealkoholické nápoje, míchané nápoje nealkoholické, rajčatová šťáva jako nápoj, aperitivy nealkoholické.

- (730) **WALMARK, a. s.**, Oldřichovice 44, Třinec, Česká republika
 (740) Lukajová Dana, patentový zástupce, Advokátní a patentová kancelář Vyskočil, Krošlák a spol., Petrská 12, Praha 1

- (210) **O 197425**
 (220) 29.10.2003
 (320) 29.10.2003
 (511) 12, 37, 39
 (540)

IMPEXCAR

- (510) (12) vozidla, zejména dopravní prostředky pozemní a jejich součásti, zařazené do této třídy; (37) servis, údržba a opravy osobních automobilů; (39) odtahová služba osobních automobilů.
 (730) **Impex Car corp., s. r. o.**, Libušská 8/191, Praha 4, Česká republika
 (740) Ing. Michal Jupa, patentový zástupce, Na Baních 1385, Praha 5 - Zbraslav

- (210) **O 197435**
 (220) 29.10.2003
 (320) 29.10.2003
 (511) 5
 (540)

oxamet

- (510) (5) farmaceutické výrobky.
 (590) Barevná
 (730) **IVAX Pharmaceuticals s. r. o.**, Ostravská 29, Opava-Komárov, Česká republika
 (740) JUDr. Rott Vladimír, Rott, Růžička a Guttman, patentová, známková a právní kancelář, Nad Štolou 12, Praha 7

- (210) **O 197436**
 (220) 29.10.2003
 (320) 29.10.2003
 (511) 5
 (540)

Stoptussin

- (510) (5) farmaceutické výrobky.
 (590) Barevná

- (730) **IVAX Pharmaceuticals s. r. o.**, Ostravská 29, Opava-Komárov, Česká republika
 (740) JUDr. Rott Vladimír, Rott, Růžička a Guttman, patentová, známková a právní kancelář, Nad Štolou 12, Praha 7

- (210) **O 197449**
 (220) 30.10.2003
 (320) 30.10.2003
 (511) 6, 19, 37
 (540)



- (510) (6) kovová okna, dveře, zimní zahrady a fasády včetně žaluzií a sítí proti hmyzu; (19) okna, dveře a zimní zahrady z plastů, dřeva a skla včetně žaluzií a sítí proti hmyzu; (37) stavební práce, zejména opravy, rekonstrukce a montáž fasádních prvků.
 (730) **Gattnar Lech**, Haškova 749/35, Karviná, Česká republika

- (210) **O 197450**
 (220) 30.10.2003
 (320) 30.10.2003
 (511) 35, 36
 (540)



- (510) (35) obchodní nebo podnikatelské poradenství, oceňování obchodních podniků; (36) kanceláře pro inkasování pohledávek, investice (kapitálové).
 (590) Barevná
 (730) **EC Group, a.s.**, Argentinská 38/286, Praha 7, Česká republika

- (210) **O 197451**
 (220) 30.10.2003
 (320) 30.10.2003
 (511) 30
 (540)



- (510) (30) trvanlivé pečivo.
 (590) Barevná
 (730) **HAVLIK OPAL s.r.o.**, Na Nábřeží 8, Bruntál, Česká republika

- (210) **O 197452**
 (220) 30.10.2003
 (320) 30.10.2003
 (511) 30

(540)



(510) (30) trvanlivé pečivo.

(590) Barevná

(730) HAVLIK OPAL s.r.o., Na Nábřeží 8, Bruntál, Česká republika

(210) O 197453

(220) 30.10.2003

(320) 30.10.2003

(511) 30

(540)

HAVLIK
OPAL s.r.o.

(510) (30) výrobky z mouky a obilovin, trvanlivé pečivo, pečivo, chléb, cukrovinky.

(730) HAVLIK OPAL s.r.o., Na Nábřeží 8, Bruntál, Česká republika

(210) O 197454

(220) 30.10.2003

(320) 30.10.2003

(511) 35, 37

(540)



(510) (35) propagační činnost, reklama, pomoc při řízení obchodní činnosti, obchodní administrativa, kancelářské práce; (37) stavebnictví, opravy, instalační služby.

(730) HOMOLKA GROUP, a.s., U Průhonu 1516/32, Praha 7, Česká republika

(210) O 197455

(220) 30.10.2003

(320) 30.10.2003

(511) 35, 37

(540)



(510) (35) propagační činnost, reklama, pomoc při řízení obchodní činnosti, obchodní administrativa, kancelářské práce; (37) stavebnictví, opravy, instalační služby.

(730) HOMOLKA GROUP, a.s., U Průhonu 1516/32, Praha 7, Česká republika

(210) O 197456

(220) 30.10.2003

(320) 30.10.2003

(511) 35, 37

(540) HOMOLKA GROUP, a.s.

(510) (35) propagační činnost, reklama, pomoc při řízení obchodní činnosti, obchodní administrativa, kancelářské práce; (37) stavebnictví, opravy, instalační služby.

(730) HOMOLKA GROUP, a.s., U Průhonu 1516/32, Praha 7, Česká republika

(210) O 197482

(220) 30.10.2003

(320) 30.10.2003

(511) 19, 35, 37

(540)

EURODECK

(510) (19) dřevěné stavební materiály a konstrukce, zejména speciální stavební dřevěné hranoly, trámy, prkna, dřevěné panely a desky, dřevěná a plastová okna a dveře, nekovové stavební materiály; (35) obstaravatelská a zprostředkovatelská činnost v oblasti obchodu, poskytování pomoci při provozu obchodu, marketing, inzertní, reklamní a propagační činnost; (37) stavebnictví, instalační a opravárenské služby, zejména instalace oken a dveří, služby tesařské a truhlářské v rámci této třídy.

(730) EURODECK, s.r.o., Závist 21, Velké Meziříčí, Česká republika

(740) JUDr. Aleš Zábřeh, advokát a patentový zástupce, Na Beránce 2, Praha 6

(210) O 197493

(220) 30.10.2003

(320) 30.10.2003

(511) 32

(540)

ZING

(510) (32) piva, minerální vody, šumivé nápoje a jiné nápoje nealkoholické, nápoje a šťavy ovocné, sirupy a jiné přípravky k zhotovování nápojů.

(730) Schweppes International Limited, 25 Berkeley Square, London, Velká Británie

(740) JUDr. Matějka Jan, Advokátní a patentová kancelář Čermák, Hořejš, Myslíl, Národní 32, Praha 1

(210) O 197498

(220) 30.10.2003

(320) 30.10.2003

(511) 5

(540)

TARGET PLUS

(510) (5) gastrointestinální farmaceutické přípravky.

(730) Belupo, lijekovi i kozmetika, d.d., Danica 5, 48 000 Koprivnica, Chorvatsko

(740) JUDr. Korejzová Zdeňka, KOREJZOVÁ & SPOL. Advokátní a patentová kancelář, Spálená 29, Praha 1

(210) O 197512

(220) 31.10.2003

(320) 31.10.2003

(511) 12

- (540) **VARIOFLEX**
 (510) (12) pozemní vozidla a jejich části - v rámci této třídy, spalovací motory pro osobní automobily.
 (730) **Škoda Auto a.s.**, V. Klementa 869, Mladá Boleslav, Česká republika

- (210) **O 197580**
 (220) 03.11.2003
 (320) 03.11.2003
 (511) 16, 29, 31, 41
 (540)



- (510) (16) papír a výrobky z papíru, papírové obaly všeho druhu, vizitky, štítky, etikety, katalogy, tiskoviny periodické i neperiodické, propagační, informační a reklamní materiály, psací a kancelářské potřeby, diáře, kalendáře, upomínkové předměty z papíru, plakáty; (29) ryby neživé, solené, konzervované, uzené, mražené a chlazené, rybí plátky (filé), potravinářské výrobky z ryb; (31) živé rybí plůdky, živé ryby násadové, tržní a generační; (41) organizování soutěží ve sportovním rybolovu, lov ryb na udici, sportovní rybolov.
 (730) **Líšno s.r.o.**, Konopiště 24, Sádky-Papírna, Benešov u Prahy, Česká republika
 (740) Ing. Eva Kleintová, ČERVENKA, KLEINTOVÁ, TURKOVÁ Patentová, známková a advokátní kancelář, Budečská 6/974, Praha 2 - Vinohrady

- (210) **O 197581**
 (220) 03.11.2003
 (320) 03.11.2003
 (511) 16, 29, 31, 41
 (540)



- (510) (16) papír a výrobky z papíru, papírové obaly všeho druhu, vizitky, štítky, etikety, katalogy, tiskoviny periodické i neperiodické, propagační, informační a reklamní materiály, psací a kancelářské potřeby, diáře, kalendáře, upomínkové předměty z papíru, plakáty; (29) ryby neživé, solené, konzervované, uzené, mražené a chlazené, rybí plátky (filé), potravinářské výrobky z ryb; (31) živé rybí plůdky, živé ryby násadové, tržní a generační; (41) organizování soutěží ve sportovním rybolovu, lov ryb na udici, sportovní rybolov.
 (730) **Líšno s.r.o.**, Konopiště 24, Sádky-Papírna, Benešov u Prahy, Česká republika
 (740) Ing. Eva Kleintová, ČERVENKA, KLEINTOVÁ, TURKOVÁ Patentová, známková a advokátní kancelář, Budečská 6/974, Praha 2 - Vinohrady

- (210) **O 197582**
 (220) 03.11.2003
 (320) 03.11.2003
 (511) 16, 29, 31, 41



- (510) (16) papír a výrobky z papíru, papírové obaly všeho druhu, vizitky, štítky, etikety, katalogy, tiskoviny periodické i neperiodické, propagační, informační a reklamní materiály, psací a kancelářské potřeby, diáře, kalendáře, upomínkové předměty z papíru, plakáty; (29) ryby neživé, solené, konzervované, uzené, mražené a chlazené, rybí plátky (filé), potravinářské výrobky z ryb; (31) živé rybí plůdky, živé ryby násadové, tržní a generační; (41) organizování soutěží ve sportovním rybolovu, lov ryb na udici, sportovní rybolov.
 (730) **Líšno s.r.o.**, Konopiště 24, Sádky-Papírna, Benešov u Prahy, Česká republika
 (740) Ing. Eva Kleintová, ČERVENKA, KLEINTOVÁ, TURKOVÁ Patentová, známková a advokátní kancelář, Budečská 6/974, Praha 2 - Vinohrady

- (210) **O 197669**
 (220) 05.11.2003
 (320) 05.11.2003
 (511) 29, 30
 (540)



- (510) (29) mléko a mléčné výrobky, smetanové krémy a tvarohy; (30) mléčné a smetanové mražené krémy a zmrzliny, pudinky.
 (730) **Bohušovická mlékárna, a.s.**, Brňany 125, Bohušovice nad Ohří, Česká republika

- (210) **O 197670**
 (220) 05.11.2003
 (320) 05.11.2003
 (511) 3, 5, 10
 (540)



- (510) (3) přípravky pro bělení a jiné prací prostředky, přípravky pro čištění, leštění, odmašťování a broušení, mýdla, parfumerie, vonné oleje, kosmetika, vlasové vody (lotions), zubní pasty; (5) farmaceutické a veterinářské výrobky, hygienické výrobky pro léčebné účely, diabetické přípravky pro léčebné účely, potraviny pro batolata, náplasti, obvazový materiál, materiály pro plombování zubů a pro zubní otisky, dezinfekční přípravky, výrobky pro hubení škodlivých zvířat, fungicidy, herbicidy; (10) přístroje a nástroje chirurgické, zubní a veterinářské, umělé údy, oči a zuby, ortopedické potřeby, materiál na sešívání ran.
 (730) **Galmed, a.s.**, Těšínská 1349/296, Ostrava, Česká republika

(210) **O 197673**
 (220) 05.11.2003
 (320) 05.11.2003
 (511) 5, 10
 (540)



(510) (5) leukoplast, kontrastní látky pro lékařské účely, náplasti pro lékařské účely, činiidla pro lékařské účely, chemické přípravky pro lékařské účely, chirurgická plátna, chirurgické obvazy, chirurgické roušky, infuze medicínální, guma pro lékařské účely, gumiguta pro lékařské účely, čípky, dezinfekční přípravky, dezodoranty jiné než pro osobní potřebu, diagnostické přípravky pro lékařské účely, doplňky potravy minerální, doplňky výživové pro lékařské účely, ramenní obvazy pro chirurgické účely; (10) anesteziologické masky, anesteziologické přístroje, baňky lékařské, dávkovače aerosolové pro lékařské účely, dávkovače pilulek, diagnostické přístroje pro lékařské účely, dlahy chirurgické, drenáže pro lékařské účely, filtry na ultrafialové paprsky pro lékařské účely, fyzioterapeutická zařízení, gastroskopy, hematimetry, chirurgické houby, chirurgické nástroje operační, chirurgické přístroje a nástroje, chirurgické šicí jehly, chrániče břišní (peloty), chrániče prstů pro lékařské účely, injekční stříkačky pro lékařské účely, insuflátory, irigátory pro lékařské účely, irigátory děložní, irigátory vaginální, jehly pro lékařské účely, jehly pro akupunkturu, kanyly, kapací lahvičky pro lékařské účely, kapátka pro lékařské účely, katetry, katgut, kompresory chirurgické, křemikové lampy pro lékařské účely, kufříky speciální na lékařské nástroje, nože na kuří oka, lampy pro lékařské účely, lancety, lasery pro lékařské účely, lékařské a chirurgické tašky, lékařské přístroje a nástroje, lžice na podávání léků, masky anesteziologické, misky pro lékařské účely, lůžkové mísy pro nemocné, nádoby pro podávání léků, nádoby na moč, nitě chirurgické, nože a nůžky chirurgické, obklady termoelektrické, oděvy speciální pro operační sály, ochranná zařízení proti rentgenovým paprskům pro lékařské účely, ochranné štíty radiologické pro lékařské účely, pilky pro chirurgické účely, podkožní stříkačky, nástroje na pouštění žilou, prostěradla sterilní chirurgická, pumpy pro lékařské účely, radioléčebné přístroje, radiologické přístroje pro lékařské účely, ochranné pomůcky proti rentgenovým paprskům pro lékařské účely, zařízení na tvorbu rentgenových paprsků pro lékařské účely, rentgenové přístroje pro lékařské účely, rentgenové trubice pro lékařské účely, respirátory, resuscitační přístroje, rourky chirurgické, roušky obličejové pro lékařský personál, roušky sterilní, roušky chirurgické, zařízení pro rozbor krve, rozprašovače a rozstříkovače pro lékařské účely, rukavice pro lékařské účely, materiály pro sešívání ran, skalpely, sondy pro lékařské účely, spirometry, stetoskopy, stimulátory kardiologické, stříkačky pro lékařské účely, suspenzory, svěrací kazajky, svorky chirurgické, teploměry pro lékařské účely, teplovzdušná terapeutická zařízení, termoelektrické obvazy, testovací přístroje pro lékařské účely, tlakoměry na měření krevního tlaku, tonometry na měření krevního tlaku, trokary, údy umělé, přístroje pro umělé dýchání, urologické přístroje a nástroje, UV-lampy pro lékařské účely, vykuřovací přístroje-fumigátory pro lékařské účely, zařízení na výplachy tělních dutin, zábaly ohřívací pro první pomoc, zrcadla pro chirurgii.

(730) **ČEKOFARM Praha s.r.o.**, Kloknerova 2285/407, Praha 4, Česká republika
 (740) Toningarová Daniela, patentový zástupce, Kamenická 3, Praha 7

(210) **O 197676**
 (220) 05.11.2003
 (320) 05.11.2003
 (511) 24
 (540)

BlocVent

(510) (24) voděpropustná a prodyšná tkanina.
 (730) **SPORT SCHWARZKOPF v.o.s.**, Masarykova 154, Sušice, Česká republika
 (740) Antonín Koňák - patentový zástupce, KOŇÁK - patentová a známková kancelář, Karla Čapka 808, Milevsko

(210) **O 197677**
 (220) 05.11.2003
 (320) 05.11.2003
 (511) 24
 (540)



(510) (24) voděpropustná a prodyšná tkanina.
 (730) **SPORT SCHWARZKOPF v.o.s.**, Masarykova 154, Sušice, Česká republika
 (740) Antonín Koňák - patentový zástupce, KOŇÁK - patentová a známková kancelář, Karla Čapka 808, Milevsko

(210) **O 197679**
 (220) 05.11.2003
 (320) 05.11.2003
 (511) 3, 5
 (540)

BRILANT

(510) (3) čistící, mycí, bělicí, prací přípravky; (5) dezinfekční, fungicidní přípravky.
 (730) **BOCHEMIE s.r.o.**, Lidická 326, Bohumín, Česká republika
 (740) Patentservis Praha a.s., Jivenská 1273/1, Praha 4

(210) **O 197696**
 (220) 05.11.2003
 (320) 05.11.2003
 (511) 29, 30
 (540)

DELVITA rafino

(510) (29) ovocné dřeně včetně mražených; (30) zmrzlina, zmrzlinové kornouty, mražené krémy a zmrzlinové dorty.
 (730) **DELVITA, a.s.**, Za Panskou zahradou 1018, Rudná, Česká republika
 (740) Jana Turková, ČERVENKA, KLEINTOVÁ, TURKOVÁ Patentová, známková a advokátní kancelář, Budečská 6, Praha 2

(210) **O 197697**
 (220) 05.11.2003
 (320) 05.11.2003
 (511) 19, 20, 37

(540)

Mareček

(510) (19) montované domky zahradní nekovové, zahradní altány nekovové; (20) výrobky ze dřeva, které nejsou uvedeny v jiné třídě - nábytek, bytové doplňky; (37) stavební činnost.

(730) **Antonín Klípa**, Korunní č. 38, Praha 2, Česká republika

(740) JUDr. Jiří Marvan, advokát, Jungmannova 16/737, Praha 1

(210) **O 197762**

(220) 07.11.2003

(320) 07.11.2003

(511) 29, 30, 33

(540)



(510) (29) maso, konzervované maso, potravinářské výrobky z ryb, konzervovaná zelenina; (30) cukrovinky, čokoláda, hořčice, káva, masové omáčky; (33) lihoviny, alkoholické nápoje.

(730) **KRAFT MENU 2000 a.s.**, Riegrova 857, Frýdek - Místek, Česká republika

(740) Ing. Jan Kubíček, patentový zástupce, Těškovice 34

(210) **O 197764**

(220) 07.11.2003

(320) 07.11.2003

(511) 29, 30, 33

(540)



(510) (29) maso, konzervované maso, potravinářské výrobky z ryb, konzervovaná zelenina; (30) cukrovinky, čokoláda, hořčice, káva, masové omáčky; (33) lihoviny, alkoholické nápoje.

(730) **KRAFT MENU 2000 a.s.**, Riegrova 857, Frýdek - Místek, Česká republika

(740) Ing. Jan Kubíček, patentový zástupce, Těškovice 34

(210) **O 197766**

(220) 07.11.2003

(320) 07.11.2003

(511) 29, 30, 33

(540)



(510) (29) maso, konzervované maso, potravinářské výrobky z ryb, konzervovaná zelenina; (30) cukrovinky, čokoláda, hořčice, káva, masové omáčky; (33) lihoviny, alkoholické nápoje.

(730) **KRAFT MENU 2000 a.s.**, Riegrova 857, Frýdek - Místek, Česká republika

(740) Ing. Jan Kubíček, patentový zástupce, Těškovice 34

(210) **O 197768**

(220) 07.11.2003

(320) 07.11.2003

(511) 29, 30, 33

(540)

Slodkošci mistrza Liotarda

(510) (29) maso, konzervované maso, potravinářské výrobky z ryb, konzervovaná zelenina; (30) cukrovinky, čokoláda, hořčice, káva, masové omáčky; (33) lihoviny.

(730) **KRAFT MENU 2000 a.s.**, Riegrova 857, Frýdek - Místek, Česká republika

(740) Ing. Jan Kubíček, patentový zástupce, Těškovice 34

(210) **O 197771**

(220) 07.11.2003

(320) 07.11.2003

(511) 7, 9, 37

(540)

Filea

(510) (7) textilní stroje, zejména spřádací a dopřádací stroje, součásti spřádacích a dopřádacích strojů, zejména převodové mechanismy, stojany, spřádací a dopřádací jednotky; (9) elektronická zařízení a řídicí jednotky pro řízení průmyslových procesů, zejména pro řízení textilních strojů; (37) servis a opravy textilních strojů.

(730) **SAURER CZECH, a.s.**, Lhota 261, Červený Kostelec, Česká republika

(740) Ing. Škoda Milan, Nahořanská 308, Nové Město nad Metují

(210) **O 197773**

(220) 07.11.2003

(320) 07.11.2003

(511) 7, 9, 37

(540)

Fancylation

(510) (7) textilní stroje, zejména spřádací a dopřádací stroje, součásti spřádacích a dopřádacích strojů, zejména převodové mechanismy, stojany, spřádací a dopřádací jednotky; (9) elektronická zařízení a řídicí jednotky pro řízení průmyslových procesů, zejména pro řízení textilních strojů; (37) servis a opravy textilních strojů.

(730) **SAURER CZECH, a.s.**, Lhota 261, Červený Kostelec, Česká republika

(740) Ing. Škoda Milan, Nahořanská 308, Nové Město nad Metují

(210) **O 197775**

(220) 07.11.2003

(320) 07.11.2003

(511) 30

(540)

CINIS ROLLS

(510) (30) pekařské a cukrářské výrobky, zejména sušenky,

- jemné pečivo, slané a sladké pečivo, cukroví, oplatky, dortové oplatky, dorty, koláče, koláčky, zákusky, slané a sladké vafle prázdné i plněné, oplatkové trubičky prázdné i plněné, cukrovinky čokoládové i nečokoládové, čokoláda.
- (730) **STĚNAVA CZ, s.r.o.**, Nádražní 121, Teplice nad Metují, Česká republika
- (740) Ing. Škoda Milan, Nahořanská 308, Nové Město nad Metují

O 197806

- (220) 07.11.2003
(320) 07.11.2003
(511) 6, 17, 37
(540)



- (510) (6) kovové stavební materiály, dráty, kovové trubky; (17) izolační materiály, ucpávací materiály, těsnící materiály, nekovové ohebné trubky; (37) montáž, opravy, revize a zkoušky plynových zařízení, provádění staveb, jejich změn a odstraňování, vodoinstalatérství, topenářství, zámečnictví.
- (730) **POLYGAS, s.r.o.**, Václavická 1712, Náchod, Česká republika
- (740) Ing. Vlasta Sedláčková, PROPATENT, Ke Kateřinkám 1393, Praha 4

O 197816

- (220) 07.11.2003
(320) 07.11.2003
(511) 5
(540)

ATRACTIN

- (510) (5) farmaceutické výrobky.
- (730) **IVAX Pharmaceuticals s.r.o.**, Ostravská 29, Opava - Komárov, Česká republika
- (740) JUDr. Rott Vladimír, Rott, Růžička a Guttman, patentová, známková a právní kancelář, Nad Štolou 12, Praha 7

O 197874

- (220) 10.11.2003
(320) 10.11.2003
(511) 5
(540)

ARTREMIN

- (510) (5) léčiva, farmaceutické přípravky humánní.
- (730) **Léčiva, a.s.**, U Kabelovny 130, Praha 10 - Dolní Měcholupy, Česká republika
- (740) Ing. Eva Kleintová, ČERVENKA, KLEINTOVÁ, TURKOVÁ Patentová, známková a advokátní kancelář, Budečská 6/974, Praha 2 - Vinohrady

O 197875

- (220) 10.11.2003
(320) 10.11.2003
(511) 5
(540)

AGLAN

- (510) (5) léčiva, farmaceutické přípravky humánní.
- (730) **Léčiva, a.s.**, U Kabelovny 130, Praha 10 - Dolní Měcholupy, Česká republika
- (740) Ing. Eva Kleintová, ČERVENKA, KLEINTOVÁ, TURKOVÁ Patentová, známková a advokátní kancelář, Budečská 6/974, Praha 2 - Vinohrady

O 197878

- (220) 10.11.2003
(320) 10.11.2003
(511) 8, 14, 15, 18, 22, 25, 26, 27, 34
(540)



- (510) (8) sekery, nože, palice; (14) ozdoby, šperky, stylové náhrdelníky; (15) bubny, bubínky, tamtamy, bubnové paličky, flétny, pišťaly; (18) výrobky z kůže ve tř. 18, kabely, kabelky, kožená pouzdra; (22) stany, stanové dílce; (25) oděvy, kožené oděvy, čepice; (26) peří ptačí - oděvní doplňky, výšivky; (27) rohože; (34) dýmky.
- (730) **Ing. Kročák Ladislav**, Netušilská 1522, Praha 9, Česká republika
- (740) Ing. Vladimír Zeithammer, patent. zástupce, P.O.BOX č. 32, Praha 4

O 197891

- (220) 11.11.2003
(320) 11.11.2003
(511) 9, 16, 35, 41
(540)

NOD

- (510) (9) umělecké publikace, kulturní časopisy a bulletiny v elektronické podobě; (16) umělecké publikace, kulturní časopisy a bulletiny; (35) propagace kulturních aktivit v tištěné formě a elektronické podobě; (41) organizování mezinárodní kulturní výměny, pořádání kulturních akcí, organizování sympozií, přednášek a vzdělávacích akcí v oblasti kultury, vydávání uměleckých publikací, kulturních časopisů a bulletinů.
- (730) **LINHARTOVA NADACE**, Dlouhá 33, Praha 1, Česká republika

O 197892

- (220) 11.11.2003
(320) 11.11.2003
(511) 9, 16, 41
(540)

**KOMUNIKAČNÍ
PROSTOR ŠKOLSKÁ**

- (510) (9) umělecké publikace, kulturní časopisy a bulletiny v elektronické podobě; (16) umělecké publikace, kulturní časopisy a bulletiny; (41) organizování mezinárodní kulturní výměny, pořádání kulturních akcí, organizování sympozií, přednášek a vzdělávacích akcí v oblasti kultury, vydávání uměleckých publikací, kulturních časopisů a bulletinů.
- (730) **LINHARTOVA NADACE**, Dlouhá 33, Praha 1, Česká republika

O 198002

- (220) 12.11.2003
(320) 12.11.2003
(511) 9, 38, 41, 42

(540)



(510) (9) programové vybavení pro počítače (software), technické vybavení pro počítače (hardware), nosiče záznamů nahrané i nenahrané, audiovizuální programy, audioprogramy, audiovizuální díla a hudební díla na nosičích nebo v elektronické formě, filmy exponované jako hrané filmy a televizní filmy zobrazující činnosti živých bytostí nebo animované kreslené filmy, CD disky, databáze, databázové produkty, informace a záznamy v elektronické podobě, data, informační produkty v elektronických, datových, informačních a telekomunikačních sítích všeho druhu a na nosičích dat, související software a hardware, elektronické sítě, multimediální aplikace, data, databáze a jiné informační produkty v elektronických, datových, informačních a telekomunikačních sítích všeho druhu, telefony; (38) poskytování uživatelského přístupu ke globální počítačové síti, přenos dat a dalších informací prostřednictvím veřejných a neveřejných, pevných a mobilních vysílacích sítí, šíření audiovizuálních děl po sítích, přenos dat prostřednictvím telekomunikačních sítí, pronájem přenosových cest pro přepravu všech druhů informací; (41) výchovná a zábavná činnost, výroba, tvorba a šíření audiovizuálních děl, informace o možnostech zábavy a rozptýlení, organizování soutěží (vzdělávacích, sportovních nebo zábavných), tvorba zábavních pořadů; (42) tvorba software, programování internetových databázových systémů a internetových aplikací, programování multimediálních aplikací, tvorba multimediálních dokumentů, prezentací, aplikací, tvorba informačních databází, elektronických časopisů, periodik, knih, zábavních pořadů, provozování Internetových stránek, pronájem počítačů a software, služby poskytované v souvislosti se zaváděním a používáním softwaru jako aktualizace počítačových programů, instalace počítačových programů, regenerace počítačových dat, poradenské služby v oblasti hardware a software, obnova počítačových dat, počítačové programování, tvorba počítačových systémů, přenos dat nebo dokumentů z fyzických nosičů na elektronické nosiče, pronájem, vývoj a implementace programových produktů, programátorské služby výpočetní techniky.

(730) **U-TURN, a.s.**, Václavské náměstí 66, Praha 1, Česká republika

(740) JUDr. Karel Čermák jr. Ph.D., Národní třída 32, Praha 1

(210) **O 198005**

(220) 12.11.2003

(320) 12.11.2003

(511) 29

(540)



(510) (29) masové extrakty, paštiky, zeleninové paštiky, konzervy masové.

(730) **Hamé, a.s.**, Babice 572, Babice, Česká republika

(740) Müller Václav, patentový zástupce, Filipova 2016, Praha 4

(210) **O 198007**

(220) 12.11.2003

(320) 12.11.2003

(511) 29

(540)



(510) (29) masové extrakty, paštiky, zeleninové paštiky, konzervy masové.

(730) **Hamé, a.s.**, Babice 572, Babice, Česká republika

(740) Müller Václav, patentový zástupce, Filipova 2016, Praha 4

(210) **O 198009**

(220) 12.11.2003

(320) 01.12.2003

(511) 5, 29, 32

(540)



(510) (5) výrobky dietetické pro léčebné účely, potraviny pro batolata a nemocné, potravinové přípravky a doplňky všeho druhu pro léčebné účely, posilující poživatiny k léčebným účelům, vitamínové přípravky, poživatiny pro doplnění redukčních diet nebo přípravků pro hubnutí, vše s léčebnými účinky, přípravky s léčebnými účinky, obsahující biochemické katalyzátory, zejména pro fyzicky aktivní osoby, rekonvalescenty a nemocné, nápoje iontové, vše výše uvedené určené k léčebným účelům, dezinfekční prostředky a přípravky, jiné než pro osobní potřebu, WC deodoranty, WC osvěžovače, WC gely, prostředky k ničení plevele a k hubnutí živočišných škůdců, výrobky veterinářské, farmaceutické a zdravotnické, spadající do této třídy, diabetické přípravky pro léčebné účely, nápoje dietetické, upravené pro lékařské účely; (29) mléko, mléčné výrobky, mléčné nápoje s vysokým obsahem mléka, kefír, protein pro lidskou spotřebu, syrovátka, tofu, želatina, kumys, jedlé oleje; (32) piva všeho druhu, nápoje iontové, vody minerální a šumivé a jiné nealkoholické nápoje, sirupy a jiné přípravky k přípravě nápojů, ovocné šťávy a nápoje z ovocných šťáv.

(730) **Josef Bukvič**, Ohrazenice 188, Turnov, Česká republika

(740) Müller Václav, patentový zástupce, Filipova 2016, Praha 4

(210) **O 198040**

(220) 13.11.2003

(320) 13.11.2003

(511) 6, 7, 9, 11, 12

(540)

PREKOS

(510) (6) kovové čepy, výfukové trubky, kovové lamely, kovové nádrže na paliva, kovové barely, kovové disky pro vozidla, kleštiny (zařízení pro znehybnění nesprávně parkujícího vozidla), kovové těsnění, kovové podložky, kovová lana, kovové popruhy na manipulaci s nákladem, otvírače dveří (s výjimkou elektrických), kovové matice, kovové šrouby a jiný kovový spojovací materiál, kovové

zámky pro pozemní vozidla a jiné kovové náhradní díly pro pozemní vozidla zahrnuté v této třídě; (7) alternátory, kloubové spojky, hlavy válců pro motory, čerpadla mazací, ventilátory pro motory a hnací stroje, zpětné ventily, ventily (části strojů, motorů a hnacích motorů), spojky hřídelové, kompresory, kondenzátory pro vozidla, zapalovací svíčky pro spalovací motory, svíčky žhavicí pro naftové motory, ložiska, ojnice pro vozidla, vakuové pumpy (stroje), filtry (části strojů nebo motorů), čisticí filtry ochlazovaného vzduchu (pro motory), vložky pro filtrační zařízení, bubny (části strojů), čerpadla (části strojů, motorů a hnacích strojů), regulátory rychlosti (pro stroje, vozidla a hnací stroje), regulátory tlaku (části strojů), setrvačnický, startéry a jiné náhradní díly pro pozemní vozidla zahrnuté v této třídě; (9) akumulátory elektrické pro vozidla, desky do akumulátorů, akumulátorové nádoby a skříně, akumulátorové měřiče, nabíječky, palivová čerpadla samoregulační, čidla pro vozidla, přerušovače, spínače, vypínače, omezovače (elektrotechnika), spojky elektrické (konektory), pojistky, elektrické regulátory, spínací relé, přepínače světél, světelná signalizace pro vozidla, blikáče, zařízení pro měření tlaku nebo teploty, měřidla rychlosti, měřidla na benzín, tachometry (měřiče vzdálenosti pro vozidla), elektronické řídicí jednotky, automatická řízení pro vozidla, regulátory napětí pro vozidla, automatická zařízení signalizující nízký tlak v pneumatikách, autorádia, reproduktory, automobilové výstražné trojúhelníky, detektory pro vozidla, hustoměry, alarmy, stínítka (clony) proti oslnění; (11) čerpadla tepelná, reflektory, světlomety, světla pro auta, světelné vybavení automobilů proti oslnění, chrániče osvětlovacích těles, kryty pro svítidla, žárovky do vozidel, topení pro automobily (vytápěcí tělesa), šetřiče paliva, ventilátory, klimatizační zařízení pro vozidla, zařízení na filtraci vzduchu, kapesní svítlny, odmrazovače automobilů, ohřívací zařízení k rozmrazování skel pro vozidla, odstraňovače zápachu pro vozidla; (12) spojky (pedál spojky) pro pozemní vozidla, převody pro vozidla, převodové skříně pro vozidla, ložiskové čepy, ventily pro pneumatiky, spojovací tyče (táhla) pro pozemní vozidla, hřídele (hnací) pro pozemní vozidla, lamely (brzdové) pro vozidla, pružiny vozidel (péra, tlumiče), brzdy vozidel, brzdové obložení pro vozidla, brzdové čelisti pro vozidla, nápravy vozidel, motory pro motorová vozidla, nárazníky, stěrače skel, pumpy (vzduchové, výstroj vozidel), kabiny (vozidel), karosérie a karoserní díly, podvozky, automobilové řetězy, bezpečnostní pásy pro sedadla, kola pozemních vozidel, přívěsy (za vozidla), návěsy (za vozidla), tažná zařízení pro přívěsná vozidla, vyklápěcí stěny nákladních aut, vyklápěcí zařízení (pro nákladní vozidla), volanty vozidel, posilovače řízení, čalounění vozidel, zpětná zrcátka a jiné náhradní díly pro pozemní vozidla zahrnuté v této třídě.

(730) **Radim Prejda**, Smetanova 27, Opava 5, Česká republika

(740) Ing. Rylková Iva, Polská 1525, Ostrava-Poruba

(210) **O 198056**

(220) 13.11.2003

(320) 13.11.2003

(511) 31

(540)

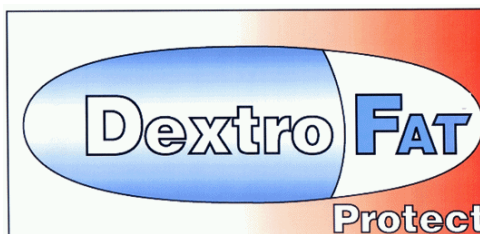

(510) (31) krmiva suchá pro zvířata.

(590) Barevná

(730) **Sano - Moderní výživa zvířat spol. s r.o.**, Npor. O. Bartoška 15, Domažlice, Česká republika

(740) Mgr. Fořt Vojtěch, advokát, Npor. O. Bartoška 15, Domažlice

(210) **O 198058**

(220) 13.11.2003

(320) 13.11.2003

(511) 5

(540)



(510) (5) dezinfekční přípravky.

(730) **Eurofarm systems s.r.o.**, Pučlice 72, Česká republika

(740) Mgr. Fořt Vojtěch, advokát, Npor. O. Bartoška 15, Domažlice

(210) **O 198060**

(220) 13.11.2003

(320) 13.11.2003

(511) 5

(540)



(510) (5) dezinfekční přípravky.

(590) Barevná

(730) **Eurofarm systems s.r.o.**, Pučlice 72, Česká republika

(740) Mgr. Fořt Vojtěch, advokát, Npor. O. Bartoška 15, Domažlice

(210) **O 198074**

(220) 13.11.2003

(320) 13.11.2003

(511) 5

(540)



(510) (5) farmaceutické výrobky.

(590) Barevná

(730) **IVAX Pharmaceuticals s.r.o.**, Ostravská 29, Opava-Komárov, Česká republika

(740) JUDr. Rott Vladimír, Rott, Růžička a Guttman, patentová, známková a právní kancelář, Nad Štolou 12, Praha 7

(210) **O 198103**

(220) 14.11.2003

(320) 14.11.2003

(511) 3, 5, 30

(540)

FRUTEA

(510) (3) rostlinné koupelové směsi, rostlinná kosmetika; (5)

rostlinné koupelové směsi léčivé, balené léčivé rostliny, extrakty a tinktury; (30) bylinné, ovocné a černé čaje v nálevových sáčcích.

(730) **Megafyt-R spol. s r.o.**, U Elektrárny 516, Vrané nad Vltavou, Česká republika

(740) JUDr. Vendlová Gabriela, Ph.D., Baker & McKenzie v. o. s., Klimentůvská 46, Praha 1

(210) **O 198162**

(220) 18.11.2003

(320) 18.11.2003

(511) 6, 11, 17

(540) **SONOFLEX**

(510) (6) kovové potrubí, kovové vyztužovací materiály pro potrubí; (11) regulačně bezpečnostní zařízení, klimatizační filtry, klimatizační zařízení, ohřívače vzduchu a vody, výměníky tepla, větrací zařízení, ventilátory a jejich příslušenství; (17) zvukově izolační materiály, hadice, nekovové spojky na potrubí, nekovové výtzuže pro potrubí.

(730) **ELEKTRODESIGN ventilátory spol. s r.o.**, Květinová 16, Praha 3, Česká republika

(740) Ing. Kratochvíl Václav, Šachta, Zmeškal & partneři, Radlická 28/663, Praha 5

(210) **O 198163**

(220) 18.11.2003

(320) 18.11.2003

(511) 6, 11, 17

(540) **ALUFLEX**

(510) (6) kovové potrubí, kovové vyztužovací materiály pro potrubí; (11) regulačně bezpečnostní zařízení, klimatizační filtry, klimatizační zařízení, ohřívače vzduchu a vody, výměníky tepla, větrací zařízení, ventilátory a jejich příslušenství; (17) zvukově izolační materiály, hadice, nekovové spojky na potrubí, nekovové výtzuže pro potrubí.

(730) **ELEKTRODESIGN ventilátory spol. s r.o.**, Květinová 16, Praha 3, Česká republika

(740) Ing. Kratochvíl Václav, Šachta, Zmeškal & partneři, Radlická 28/663, Praha 5

(210) **O 198164**

(220) 18.11.2003

(320) 18.11.2003

(511) 6, 11, 17

(540) **GREYFLEX**

(510) (6) kovové potrubí, kovové vyztužovací materiály pro potrubí; (11) regulačně bezpečnostní zařízení, klimatizační filtry, klimatizační zařízení, ohřívače vzduchu a vody, výměníky tepla, větrací zařízení, ventilátory a jejich příslušenství; (17) zvukově izolační materiály, hadice, nekovové spojky na potrubí, nekovové výtzuže pro potrubí.

(730) **ELEKTRODESIGN ventilátory spol. s r.o.**, Květinová 16, Praha 3, Česká republika

(740) Ing. Kratochvíl Václav, Šachta, Zmeškal & partneři, Radlická 28/663, Praha 5

(210) **O 198165**

(220) 18.11.2003

(320) 18.11.2003

(511) 6, 11, 17

(540) **TERMOFLEX**

(510) (6) kovové potrubí, kovové vyztužovací materiály pro

potrubí; (11) regulačně bezpečnostní zařízení, klimatizační filtry, klimatizační zařízení, ohřívače vzduchu a vody, výměníky tepla, větrací zařízení, ventilátory a jejich příslušenství; (17) zvukově izolační materiály, hadice, nekovové spojky na potrubí, nekovové výtzuže pro potrubí.

(730) **ELEKTRODESIGN ventilátory spol. s r.o.**, Květinová 16, Praha 3, Česká republika

(740) Ing. Kratochvíl Václav, Šachta, Zmeškal & partneři, Radlická 28/663, Praha 5

(210) **O 198166**

(220) 18.11.2003

(320) 18.11.2003

(511) 6, 11, 17

(540) **SEMIFLEX**

(510) (6) kovové potrubí, kovové vyztužovací materiály pro potrubí; (11) regulačně bezpečnostní zařízení, klimatizační filtry, klimatizační zařízení, ohřívače vzduchu a vody, výměníky tepla, větrací zařízení, ventilátory a jejich příslušenství; (17) zvukově izolační materiály, hadice, nekovové spojky na potrubí, nekovové výtzuže pro potrubí.

(730) **ELEKTRODESIGN ventilátory spol. s r.o.**, Květinová 16, Praha 3, Česká republika

(740) Ing. Kratochvíl Václav, Šachta, Zmeškal & partneři, Radlická 28/663, Praha 5

(210) **O 198261**

(220) 20.11.2003

(320) 20.11.2003

(511) 29

(540) **ZNOJMIA ZNOJEMSKÉ OKURKY**

(510) (29) konzervovaná zelenina.

(730) **HAMÉ, a.s.**, Babice č. 572, Babice, Česká republika

(740) Müller Václav, patentový zástupce, Filipova 2016, Praha 4

(210) **O 198263**

(220) 20.11.2003

(320) 20.11.2003

(511) 29

(540) **ZNOJMIA ZNAIMER GURKEN**

(510) (29) konzervovaná zelenina.

(730) **HAMÉ, a.s.**, Babice č. 572, Babice, Česká republika

(740) Müller Václav, patentový zástupce, Filipova 2016, Praha 4

Zápis ochranných známek bez změny ve vztahu ke zveřejněným přihláškám

(111) **258684**
 (220) 28.09.1995
 (320) 31.03.1995
 (442) 12.06.2002
 (151) 27.11.2003
 (180) 28.09.2005
 (730) **Micro Compact Car smart GmbH**,
 Industriestrasse 8, Rennigen, Německo
 (210) O 104382

(111) **258685**
 (220) 24.02.1999
 (320) 24.02.1999
 (442) 13.08.2003
 (151) 27.11.2003
 (180) 24.02.2009
 (730) **JAROMÍR STEINHAUSER, s.r.o.**, Mojžírovo
 nám. 20, Brno - Královo Pole, Česká republika
 (210) O 140359

(111) **258686**
 (220) 01.06.1999
 (320) 01.06.1999
 (442) 16.10.2002
 (151) 27.11.2003
 (180) 01.06.2009
 (730) **Partex Marking Systems AB**, P.O.Box 80,
 Gullspang, Švédsko
 (210) O 143407

(111) **258687**
 (220) 29.07.1999
 (320) 29.07.1999
 (442) 12.09.2001
 (151) 27.11.2003
 (180) 29.07.2009
 (730) **Svaz českých a moravských spotřebních
 družstev**, Těšnov 5, Praha 1, Česká republika
 (210) O 145324

(111) **258689**
 (220) 22.10.1999
 (320) 22.10.1999
 (442) 13.08.2003
 (151) 27.11.2003
 (180) 22.10.2009
 (730) **BAE Systems plc.**, Warwick House, P.O.Box 87,
 Farnborough Aerospac, Farnborough, Hampshire
 GU14 6YU, Velká Británie
 (210) O 148122

(111) **258690**
 (220) 02.05.2000
 (320) 02.05.2000
 (442) 16.05.2001
 (151) 27.11.2003
 (180) 02.05.2010
 (730) **Vinné sklepy Chomutov s.r.o.**, Lipská 2023,
 Chomutov, Česká republika
 (210) O 154979

(111) **258691**
 (220) 02.05.2000
 (320) 02.05.2000
 (442) 16.05.2001
 (151) 27.11.2003
 (180) 02.05.2010
 (730) **Vinné sklepy Chomutov s.r.o.**, Lipská 2023,
 Chomutov, Česká republika
 (210) O 154980

(111) **258692**
 (220) 10.05.2000
 (320) 10.05.2000
 (442) 11.07.2001
 (151) 27.11.2003
 (180) 10.05.2010
 (730) **Ing. Lukášek Jaromír CSc.**, Prušánecká 3,
 Brno, Česká republika
 (210) O 155237

(111) **258694**
 (220) 12.07.2000
 (320) 12.07.2000
 (442) 13.08.2003
 (151) 27.11.2003
 (180) 12.07.2010
 (730) **FLIR Systems AB**, Danderyd, Švédsko
 (210) O 157307

(111) **258696**
 (220) 21.07.2000
 (320) 21.07.2000
 (442) 12.06.2002
 (151) 27.11.2003
 (180) 21.07.2010
 (730) **Irena Kubičková - PINGU**, Palackého 507,
 Holešov, Česká republika
 (210) O 157637

(111) **258696**
 (220) 21.07.2000
 (320) 21.07.2000
 (442) 14.08.2002
 (151) 27.11.2003
 (180) 21.07.2010
 (730) **Irena Kubičková - PINGU**, Palackého 507,
 Holešov, Česká republika
 (210) O 157637

(111) **258697**
 (220) 09.08.2000
 (320) 09.08.2000
 (442) 15.08.2001
 (151) 27.11.2003
 (180) 09.08.2010
 (730) **ICN Czech Republic, a.s.**, Vltavská 53, Roztoky
 u Prahy, Česká republika
 (210) O 158180

(111) **258698**

(220) 11.09.2000	(730) DF PARTNER, s.r.o. , Zádveřice 165, Vizovice, Česká republika
(320) 11.09.2000	(210) O 163742
(442) 13.08.2003	
(151) 27.11.2003	
(180) 11.09.2010	
(730) BONGRAIN S.A. , 42 rue Rieussec, Viroflay, Francie	(111) 258711
(210) O 158973	(220) 04.04.2001
	(320) 04.04.2001
	(442) 13.08.2003
	(151) 27.11.2003
	(180) 04.04.2011
	(730) SHCE spol. s r.o. , Květinová 14a/2714, Praha 3, Česká republika
	(210) O 166114
(111) 258700	(111) 258712
(220) 13.10.2000	(220) 04.04.2001
(320) 13.10.2000	(320) 04.04.2001
(442) 13.08.2003	(442) 13.08.2003
(151) 27.11.2003	(151) 27.11.2003
(180) 13.10.2010	(180) 04.04.2011
(730) Český Mobil a.s. , Vinohradská 167, Praha 10, Česká republika	(730) SHCE spol. s r.o. , Květinová 14a/2714, Praha 3, Česká republika
(210) O 160011	(210) O 166115
(111) 258701	(111) 258713
(220) 13.10.2000	(220) 23.04.2001
(320) 13.10.2000	(320) 23.04.2001
(442) 13.08.2003	(442) 16.01.2002
(151) 27.11.2003	(151) 27.11.2003
(180) 13.10.2010	(180) 23.04.2011
(730) Český Mobil a.s. , Vinohradská 167, Praha 10, Česká republika	(730) Al-Namura, spol.s r.o. , Václavkova 28, Praha 6, Česká republika
(210) O 160012	(210) O 166741
(111) 258702	(111) 258718
(220) 06.11.2000	(220) 13.06.2001
(320) 06.11.2000	(320) 13.06.2001
(442) 13.08.2003	(442) 12.06.2002
(151) 27.11.2003	(151) 27.11.2003
(180) 06.11.2010	(180) 13.06.2011
(730) UNIBASE s.r.o. , Poděbradova 20, Ostrava (Moravská Ostrava), Česká republika	(730) Ivan Paggio , Vozová č.or. 6 č.p. 1558, Praha 2 - Vinohrady, Česká republika
(210) O 160727	(210) O 168610
(111) 258705	(111) 258721
(220) 01.12.2000	(220) 16.08.2001
(320) 01.12.2000	(320) 16.08.2001
(442) 15.08.2001	(442) 13.08.2003
(151) 27.11.2003	(151) 27.11.2003
(180) 01.12.2010	(180) 16.08.2011
(730) LIHO - BLANICE, s.r.o. , Blanice 11, Mladá Vožice, Česká republika	(730) Jarošek Vladislav , Mutěnice 216, Česká republika
(210) O 161760	(210) O 170601
(111) 258706	(111) 258722
(220) 17.01.2001	(220) 22.08.2001
(320) 17.01.2001	(320) 22.08.2001
(442) 16.05.2001	(442) 15.05.2002
(151) 27.11.2003	(151) 27.11.2003
(180) 17.01.2011	(180) 22.08.2011
(730) CHOPA, spol. s r.o. , Starý Vestec 224/78, Česká republika	(730) DSP Přerov, spol. s r.o. , Kojetínská 2900/51, Přerov I, Česká republika
(210) O 163290	(210) O 170757
(111) 258709	(111) 258725
(220) 31.01.2001	
(320) 31.01.2001	
(442) 12.09.2001	
(151) 27.11.2003	
(180) 31.01.2011	

(220) 07.11.2001
 (320) 07.11.2001
 (442) 11.12.2002
 (151) 27.11.2003
 (180) 07.11.2011
 (730) **Drastich Bořivoj**, Sokolská 14, Brno, Česká republika
 (210) O 173445

(111) **258726**
 (220) 07.11.2001
 (320) 07.11.2001
 (442) 11.12.2002
 (151) 27.11.2003
 (180) 07.11.2011
 (730) **Drastich Bořivoj**, Sokolská 14, Brno, Česká republika
 (210) O 173446

(111) **258727**
 (220) 09.11.2001
 (320) 09.11.2001
 (442) 11.12.2002
 (151) 27.11.2003
 (180) 09.11.2011
 (730) **Krmíček Tomáš**, Novoměstská 5, Brno, Česká republika
 (210) O 173531

(111) **258728**
 (220) 17.11.2001
 (320) 17.11.2001
 (442) 13.11.2002
 (151) 27.11.2003
 (180) 17.11.2011
 (730) **CET 21 spol. s r. o.**, V Jámě 12, Praha 1, Česká republika
 (210) O 173835

(111) **258730**
 (220) 21.11.2001
 (320) 21.11.2001
 (442) 13.08.2003
 (151) 27.11.2003
 (180) 21.11.2011
 (730) **Computer Associates Think, Inc.**, One Computer Associates Plaza, Islandia, Spojené státy americké, New York
 (210) O 173970

(111) **258731**
 (220) 21.11.2001
 (320) 21.11.2001
 (442) 13.08.2003
 (151) 27.11.2003
 (180) 21.11.2011
 (730) **Computer Associates Think, Inc.**, One Computer Associates Plaza, Islandia, Spojené státy americké, New York
 (210) O 173972

(111) **258733**
 (220) 21.12.2001
 (320) 21.12.2001
 (442) 13.08.2003

(151) 27.11.2003
 (180) 21.12.2011
 (730) **KREDIT DĚČÍN I a.s.**, Masarykovo náměstí 3/3, Děčín I, Česká republika
 (210) O 175136

(111) **258734**
 (220) 21.12.2001
 (320) 21.12.2001
 (442) 13.08.2003
 (151) 27.11.2003
 (180) 21.12.2011
 (730) **KREDIT DĚČÍN, a.s.**, Masarykovo náměstí 3/3, Děčín I, Česká republika
 (210) O 175137

(111) **258735**
 (220) 22.01.2002
 (320) 22.01.2002
 (442) 13.08.2003
 (151) 27.11.2003
 (180) 22.01.2012
 (730) **CW Travel Holdings, N. V.**, Dalsteindreef 8, Diemen, Nizozemí
 (210) O 175762

(111) **258736**
 (220) 22.01.2002
 (320) 22.01.2002
 (442) 13.08.2003
 (151) 27.11.2003
 (180) 22.01.2012
 (730) **ICOM transport a.s.**, Jiráskova ul. 78, Jihlava, Česká republika
 (210) O 175763

(111) **258737**
 (220) 25.01.2002
 (320) 25.01.2002
 (442) 13.08.2003
 (151) 27.11.2003
 (180) 25.01.2012
 (730) **Bohemia Regent, a. s.**, Trocnovské nám. 124, Třeboň, Česká republika
 (210) O 176002

(111) **258738**
 (220) 29.01.2002
 (320) 29.01.2002
 (442) 13.08.2003
 (151) 27.11.2003
 (180) 29.01.2012
 (730) **ATLAS CONSULTING, spol. s r. o.**, Chocholeušková 9, Ostrava - Mariánské Hory, Česká republika
 (210) O 176079

(111) **258739**
 (220) 29.01.2002
 (320) 29.01.2002
 (442) 13.08.2003
 (151) 27.11.2003
 (180) 29.01.2012

(730) **ATLAS CONSULTING, spol. s r. o.**,
Chocholouškova 9, Ostrava - Mariánské Hory,
Česká republika
(210) O 176080

(111) **258740**
(220) 30.01.2002
(320) 30.01.2002
(442) 13.08.2003
(151) 27.11.2003
(180) 30.01.2012
(730) **MARKRABSTVÍ LAŠSKÉ s.r.o.**, Malenovice
129, Česká republika
(210) O 176132

(111) **258741**
(220) 30.01.2002
(320) 30.01.2002
(442) 13.08.2003
(151) 27.11.2003
(180) 30.01.2012
(730) **MARKRABSTVÍ LAŠSKÉ s.r.o.**, Malenovice
129, Česká republika
(210) O 176134

(111) **258742**
(220) 04.02.2002
(320) 04.02.2002
(442) 13.11.2002
(151) 27.11.2003
(180) 04.02.2012
(730) **FIDES AGRO, spol. s r. o.**, Šardice, Česká
republika
(210) O 176335

(111) **258743**
(220) 07.02.2002
(320) 07.02.2002
(442) 13.08.2003
(151) 27.11.2003
(180) 07.02.2012
(730) **Debenhams Retail Plc**, 1 Welbeck Street,
London W1A 1DF, Velká Británie
(210) O 176483

(111) **258744**
(220) 11.02.2002
(320) 11.02.2002
(442) 13.08.2003
(151) 27.11.2003
(180) 11.02.2012
(730) **Západočeská energetika, a.s.**, Guldenerova 19,
Plzeň, Česká republika
(210) O 176623

(111) **258746**
(220) 19.02.2002
(320) 19.02.2002
(442) 13.08.2003
(151) 27.11.2003
(180) 19.02.2012
(730) **Metronome, s.r.o.**, Dřítenská 1266, Praha 9,
Česká republika
(210) O 176845

(111) **258747**
(220) 01.03.2002
(320) 01.03.2002
(442) 13.08.2003
(151) 27.11.2003
(180) 01.03.2012
(730) **Reklamní agentura DIVA, a.s.**, Kvítkovická
1533, Napajedla, Česká republika
(210) O 177279

(111) **258748**
(220) 06.03.2002
(320) 06.03.2002
(442) 13.08.2003
(151) 27.11.2003
(180) 06.03.2012
(730) **Věra Šedová**, U Hřiště 1996, Roudnice nad
Labem, Česká republika
(210) O 177426

(111) **258749**
(220) 08.03.2002
(320) 08.03.2002
(442) 11.09.2002
(151) 27.11.2003
(180) 08.03.2012
(730) **FAVEA spol. s r.o.**, B. Němcové 580, Kopřivnice,
Česká republika
(210) O 177505

(111) **258750**
(220) 14.03.2002
(320) 14.03.2002
(442) 13.08.2003
(151) 27.11.2003
(180) 14.03.2012
(730) **Viktor Nohel**, V aleji 375/176, Brno, Česká
republika
(210) O 177771

(111) **258751**
(220) 14.03.2002
(320) 14.03.2002
(442) 13.08.2003
(151) 27.11.2003
(180) 14.03.2012
(730) **Viktor Nohel**, V aleji 375/176, Brno, Česká
republika
(210) O 177772

(111) **258752**
(220) 19.03.2002
(320) 19.03.2002
(442) 13.08.2003
(151) 27.11.2003
(180) 19.03.2012
(730) **Martin Kráčalik**, J. Brabce 37, Ostrava 1, Česká
republika
(210) O 177874

(111) **258753**
(220) 28.03.2002
(320) 28.03.2002
(442) 13.08.2003
(151) 27.11.2003

(180) 28.03.2012
 (730) **BertelsmannSpringer CZ s. r. o.**, Čermákova
 1236/6, Praha 2, Česká republika
 (210) O 178333

(111) **258754**
 (220) 29.03.2002
 (320) 29.03.2002
 (442) 15.01.2003
 (151) 27.11.2003
 (180) 29.03.2012
 (730) **Agentura ABM servis, spol. s r.o.**, Vyšní Lhoty
 123, Vyšní Lhoty, Česká republika
 (210) O 178403

(111) **258756**
 (220) 08.04.2002
 (320) 08.04.2002
 (442) 13.08.2003
 (151) 27.11.2003
 (180) 08.04.2012
 (730) **Vítězslav Klímecký**, Jabloňová 22, Vsetín, Česká
 republika
 (210) O 178623

(111) **258757**
 (220) 08.04.2002
 (320) 08.04.2002
 (442) 13.08.2003
 (151) 27.11.2003
 (180) 08.04.2012
 (730) **truconneXion, a.s.**, S. K. Neumanna 449, Mladá
 Boleslav, Česká republika
 (210) O 178659

(111) **258758**
 (220) 19.04.2002
 (320) 19.04.2002
 (442) 13.08.2003
 (151) 27.11.2003
 (180) 19.04.2012
 (730) **Penzion POHODA s.r.o.**, Vránova 853/48, Brno
 - Řečkovice, Česká republika
 (210) O 179042

(111) **258759**
 (220) 22.04.2002
 (320) 22.04.2002
 (442) 13.08.2003
 (151) 27.11.2003
 (180) 22.04.2012
 (730) **INSET spol. s r.o.**, Mělnická 13, Praha 5, Česká
 republika
 (210) O 179129

(111) **258760**
 (220) 24.04.2002
 (320) 24.04.2002
 (442) 13.08.2003
 (151) 27.11.2003
 (180) 24.04.2012
 (730) **Radio Investments s.r.o.**, Říčanská 3, Praha 10,
 Česká republika
 (210) O 179203

(111) **258761**
 (220) 24.04.2002
 (320) 24.04.2002
 (442) 13.08.2003
 (151) 27.11.2003
 (180) 24.04.2012
 (730) **Radio Investments s.r.o.**, Říčanská 3, Praha 10,
 Česká republika
 (210) O 179204

(111) **258762**
 (220) 24.04.2002
 (320) 24.04.2002
 (442) 13.08.2003
 (151) 27.11.2003
 (180) 24.04.2012
 (730) **REAL ESTATE MANAGEMENT, S. R. O.**,
 Pernerova 35, Praha 8, Česká republika
 (210) O 179230

(111) **258765**
 (220) 15.05.2002
 (320) 15.05.2002
 (442) 11.12.2002
 (151) 27.11.2003
 (180) 15.05.2012
 (730) **Hotelpro s. r. o.**, Budečská 17, Praha 2, Česká
 republika
 (210) O 179798

(111) **258766**
 (220) 16.05.2002
 (320) 16.05.2002
 (442) 13.08.2003
 (151) 27.11.2003
 (180) 16.05.2012
 (730) **OLTOS TRADING, s.r.o.**, Přemyslovců 1192,
 Frýdek-Místek, Česká republika
 (210) O 179834

(111) **258767**
 (220) 20.05.2002
 (320) 22.11.2001
 (442) 11.12.2002
 (151) 27.11.2003
 (180) 20.05.2012
 (730) **Pfizer Products Inc. a corporation of
 Connecticut**, Eastern Point Road, Groton,
 Spojené státy americké, Connecticut
 (210) O 179955

(111) **258770**
 (220) 21.05.2002
 (320) 21.05.2002
 (442) 13.08.2003
 (151) 27.11.2003
 (180) 21.05.2012
 (730) **IDG CZECH a.s.**, SEYDLEROVA 2451/11,
 Praha 5, Česká republika
 (210) O 179984

(111) **258771**
 (220) 21.05.2002
 (320) 21.05.2002
 (442) 13.08.2003

- (151) 27.11.2003
(180) 21.05.2012
(730) **IDG CZECH a.s.**, SEYDLEROVA 2451/11,
Praha 5, Česká republika
(210) O 179985
-
- (111) **258772**
(220) 22.05.2002
(320) 22.05.2002
(442) 13.08.2003
(151) 27.11.2003
(180) 22.05.2012
(730) **Dualstar Entertainment Group, LLC**, c/o
Thorne & Company, 1801 Century Park East, Los
Angeles, Spojené státy americké, California
(210) O 180042
-
- (111) **258773**
(220) 28.05.2002
(320) 28.05.2002
(442) 13.08.2003
(151) 27.11.2003
(180) 28.05.2012
(730) **METALPLAST s. r. o.**, Věžná 90, Bystřice pod
Perštejnem, Česká republika
(210) O 180210
-
- (111) **258774**
(220) 31.05.2002
(320) 31.05.2002
(442) 13.08.2003
(151) 27.11.2003
(180) 31.05.2012
(730) **Lucja Tomášková - SEZAM**, Karlovarská
30/378, Praha 6, Česká republika
(210) O 180371
-
- (111) **258775**
(220) 04.06.2002
(320) 04.06.2002
(442) 13.08.2003
(151) 27.11.2003
(180) 04.06.2012
(730) **OK-TOURS a.s.**, Americká 9, Praha 2, Česká
republika
(210) O 180421
-
- (111) **258776**
(220) 06.06.2002
(320) 06.06.2002
(442) 13.08.2003
(151) 27.11.2003
(180) 06.06.2012
(730) **Elektrosvit Ostrava s.r.o.**, Žerotínova 30,
Ostrava, Česká republika
(210) O 180525
-
- (111) **258777**
(220) 11.06.2002
(320) 11.06.2002
(442) 13.11.2002
(151) 27.11.2003
(180) 11.06.2012
(730) **BUDĚJOVICKÝ MĚŠŤANSKÝ PIVOVAR, a.s.**,
Lidická 458/51, České Budějovice, Česká republika
- (210) O 180778
-
- (111) **258778**
(220) 13.06.2002
(320) 13.06.2002
(442) 13.08.2003
(151) 27.11.2003
(180) 13.06.2012
(730) **BELLSOUTH CORPORATION**, 1155
Peachtree Street, N.E., Suite 500, Atlanta, Spojené
státy americké, Georgia
(210) O 180864
-
- (111) **258779**
(220) 19.06.2002
(320) 19.06.2002
(442) 13.08.2003
(151) 27.11.2003
(180) 19.06.2012
(730) **Bayliner Marine Corporation**, 17825 - 59th
Avenue Northeast, Arlington, Spojené státy
americké, Washington
(210) O 181049
-
- (111) **258780**
(220) 20.06.2002
(320) 20.06.2002
(442) 13.08.2003
(151) 27.11.2003
(180) 20.06.2012
(730) **BONGRAIN S.A.**, 42 rue Rieussec, Viroflay,
Francie
(210) O 181094
-
- (111) **258781**
(220) 26.06.2002
(320) 26.06.2002
(442) 13.08.2003
(151) 27.11.2003
(180) 26.06.2012
(730) **Liptovská mliekareň, a.s.**, 1. mája 124,
Liptovský Mikuláš, Slovenská republika
(210) O 181421
-
- (111) **258782**
(220) 28.06.2002
(320) 28.06.2002
(442) 13.08.2003
(151) 27.11.2003
(180) 28.06.2012
(730) **SATJAM, s.r.o.**, Michalská 18, Ostrava - Slezská
Ostrava, Česká republika
(210) O 181482
-
- (111) **258783**
(220) 02.07.2002
(320) 02.07.2002
(442) 15.01.2003
(151) 27.11.2003
(180) 02.07.2012
(730) **Ing. Jiří Koníř**, Bílá 1969, Náchod, Česká
republika
(210) O 181551
-
- (111) **258784**

(220) 03.07.2002
 (320) 03.07.2002
 (442) 13.08.2003
 (151) 27.11.2003
 (180) 03.07.2012
 (730) **YACHT, s. r. o.**, Dvorecké nám. 5, Praha 4,
 Česká republika
 (210) O 181580

(111) **258785**
 (220) 03.07.2002
 (320) 03.07.2002
 (442) 13.08.2003
 (151) 27.11.2003
 (180) 03.07.2012
 (730) **YACHT, s. r. o.**, Dvorecké nám. 5, Praha 4,
 Česká republika
 (210) O 181581

(111) **258786**
 (220) 03.07.2002
 (320) 03.07.2002
 (442) 13.08.2003
 (151) 27.11.2003
 (180) 03.07.2012
 (730) **DAVINIA GROUP, s. r. o.**, Chvatěrubská 8,
 Praha 8, Česká republika
 (210) O 181584

(111) **258787**
 (220) 09.07.2002
 (320) 09.07.2002
 (442) 13.08.2003
 (151) 27.11.2003
 (180) 09.07.2012
 (730) **Disney Enterprises, Inc. a Delaware
 corporation**, 500 South Buena Vista Street,
 Burbank, Spojené státy americké, California
 (210) O 181708

(111) **258788**
 (220) 10.07.2002
 (320) 10.07.2002
 (442) 12.03.2003
 (151) 27.11.2003
 (180) 10.07.2012
 (730) **EXOTA o.p.s.**, U dubu 47, Praha 4, Česká republika
 (210) O 181770

(111) **258789**
 (220) 02.08.2002
 (320) 02.08.2002
 (442) 13.08.2003
 (151) 27.11.2003
 (180) 02.08.2012
 (730) **Petr Müller**, Sloupečnick 49, Blansko, Česká
 republika
 (210) O 181771

(111) **258790**
 (220) 11.07.2002
 (320) 11.07.2002
 (442) 13.08.2003
 (151) 27.11.2003
 (180) 11.07.2012

(730) **ČOS - Česká ochranná společnost a.s.**,
 Stodolní 794/21, Ostrava - Moravská Ostrava,
 Česká republika
 (210) O 181775

(111) **258791**
 (220) 12.07.2002
 (320) 12.07.2002
 (442) 13.08.2003
 (151) 27.11.2003
 (180) 12.07.2012
 (730) **KOMES, spoločnosť s ručením omezeným,**
Košice, SNP č. 6, Rozhanovec, Slovenská
 republika
 (210) O 181808

(111) **258792**
 (220) 15.07.2002
 (320) 15.07.2002
 (442) 13.08.2003
 (151) 27.11.2003
 (180) 15.07.2012
 (730) **ALLURE 4 U s.r.o.**, Nerudova 215/24, Praha 1,
 Česká republika
 (210) O 181837

(111) **258793**
 (220) 16.07.2002
 (320) 16.07.2002
 (442) 13.08.2003
 (151) 27.11.2003
 (180) 16.07.2012
 (730) **TAXUS, spol. s r.o.**, Ještědská 36, Rychnov u
 Jablonce nad Nisou, Česká republika
 (210) O 181883

(111) **258794**
 (220) 18.07.2002
 (320) 18.07.2002
 (442) 13.08.2003
 (151) 27.11.2003
 (180) 18.07.2012
 (730) **Next Werbung, PR und Autozubehör GmbH**,
 Kantstrasse 16-18, Lübeck, Německo
 (210) O 181942

(111) **258795**
 (220) 19.07.2002
 (320) 31.01.2002
 (442) 13.08.2003
 (151) 27.11.2003
 (180) 19.07.2012
 (730) **PalmSource, Inc.**, 1240 Crossman Avenue,
 Sunnyvale, California 94089, Spojené státy
 americké, California
 (210) O 182004

(111) **258796**
 (220) 22.07.2002
 (320) 22.07.2002
 (442) 13.08.2003
 (151) 27.11.2003
 (180) 22.07.2012
 (730) **KIMEX, s. r. o.**, Mitrovická 37, Paskov, Česká
 republika

(210) O 182037

(111) **258797**

(220) 23.07.2002

(320) 23.07.2002

(442) 15.01.2003

(151) 27.11.2003

(180) 23.07.2012

(730) **Mlékárna Kunín, a.s.**, Kunín, Česká republika

(210) O 182085

(111) **258798**

(220) 23.07.2002

(320) 23.07.2002

(442) 12.03.2003

(151) 27.11.2003

(180) 23.07.2012

(730) **REWE-Zentral AG**, Domstrasse 20, Köln, Německo

(210) O 182089

(111) **258799**

(220) 25.07.2002

(320) 25.07.2002

(442) 13.08.2003

(151) 27.11.2003

(180) 25.07.2012

(730) **EVONA a.s.**, Rooseveltova 46, Chrudim III, Česká republika

(210) O 182140

(111) **258800**

(220) 25.07.2002

(320) 25.07.2002

(442) 13.08.2003

(151) 27.11.2003

(180) 25.07.2012

(730) **EXOTA o. p. s.**, U dubu 47, Praha 4, Česká republika

(210) O 182152

(111) **258801**

(220) 26.07.2002

(320) 26.07.2002

(442) 13.08.2003

(151) 27.11.2003

(180) 26.07.2012

(730) **C. C. I. - Capital Credit Invest, s. r. o.**, Na spravedlnosti 1992, Rakovník, Česká republika

(210) O 182209

(111) **258802**

(220) 29.07.2002

(320) 29.07.2002

(442) 13.08.2003

(151) 27.11.2003

(180) 29.07.2012

(730) **FILMFEST, s.r.o.**, Filmová 174, Zlín, Česká republika

(210) O 182232

(111) **258803**

(220) 30.07.2002

(320) 30.07.2002

(442) 13.08.2003

(151) 27.11.2003

(180) 30.07.2012

(730) **SAM SECURITY, spol. s r. o.**, Bohosudovská 21, Teplice, Česká republika

(210) O 182269

(111) **258806**

(220) 01.08.2002

(320) 01.08.2002

(442) 13.08.2003

(151) 27.11.2003

(180) 01.08.2012

(730) **Pavelka a Němec spol.s r.o.**, Evropská 249/476, Praha 6, Česká republika

(210) O 182353

(111) **258807**

(220) 15.08.2002

(320) 15.08.2002

(442) 13.08.2003

(151) 27.11.2003

(180) 15.08.2012

(730) **WS International a.s.**, Perunská 2, Hodonín, Česká republika

(210) O 182652

(111) **258808**

(220) 15.08.2002

(320) 15.08.2002

(442) 13.08.2003

(151) 27.11.2003

(180) 15.08.2012

(730) **SkyNet, a.s.**, Ptašínského 309/6, Brno, Česká republika

(210) O 182678

(111) **258809**

(220) 23.08.2002

(320) 23.08.2002

(442) 13.08.2003

(151) 27.11.2003

(180) 23.08.2012

(730) **ŽIOS, a.s.**, Slavičkova 1a, Brno, Česká republika

(210) O 182824

(111) **258810**

(220) 23.08.2002

(320) 23.08.2002

(442) 13.08.2003

(151) 27.11.2003

(180) 23.08.2012

(730) **ŽIOS, a.s.**, Slavičkova 1a, Brno, Česká republika

(210) O 182825

(111) **258811**

(220) 23.08.2002

(320) 23.08.2002

(442) 13.08.2003

(151) 27.11.2003

(180) 23.08.2012

(730) **FAIR AGENCY, spol. s r. o.**, Hlinky 44/112, Brno, Česká republika

(210) O 182828

(111) **258812**

- (220) 29.08.2002
(320) 09.08.2002
(442) 13.08.2003
(151) 27.11.2003
(180) 29.08.2012
(730) **Conoco Inc.**, 600 North Dairy Ashford, Houston, Spojené státy americké, Texas
(210) O 182999
-
- (111) **258814**
(220) 04.09.2002
(320) 04.09.2002
(442) 13.08.2003
(151) 27.11.2003
(180) 04.09.2012
(730) **Fincom International a.s.**, SNP 493, Hradec Králové 3, Česká republika
(210) O 183169
-
- (111) **258815**
(220) 09.09.2002
(320) 09.09.2002
(442) 13.08.2003
(151) 27.11.2003
(180) 09.09.2012
(730) **RONAS s.r.o.**, 1. máje 2631, Rožnov pod Radhoštěm, Česká republika
(210) O 183462
-
- (111) **258816**
(220) 10.09.2002
(320) 10.09.2002
(442) 13.08.2003
(151) 27.11.2003
(180) 10.09.2012
(730) **ATEX spol. s r.o.**, Velké náměstí 25, Hradec Králové, Česká republika
(210) O 183491
-
- (111) **258817**
(220) 11.09.2002
(320) 11.09.2002
(442) 13.08.2003
(151) 27.11.2003
(180) 11.09.2012
(730) **Bison & Rose, spol. s r.o.**, Bělohorská 33, Praha 6, Česká republika
(210) O 183546
-
- (111) **258818**
(220) 11.09.2002
(320) 11.09.2002
(442) 13.08.2003
(151) 27.11.2003
(180) 11.09.2012
(730) **Bison & Rose, spol. s r.o.**, Bělohorská 33, Praha 6, Česká republika
(210) O 183554
-
- (111) **258819**
(220) 11.09.2002
(320) 11.09.2002
(442) 13.08.2003
(151) 27.11.2003
(180) 11.09.2012
- (730) **ARCH CHEMICALS, INC.**, 501 Merritt 7, P. O. Box 5204, Norwalk, Spojené státy americké, Connecticut
(210) O 183566
-
- (111) **258820**
(220) 16.09.2002
(320) 16.09.2002
(442) 13.08.2003
(151) 27.11.2003
(180) 16.09.2012
(730) **Iva Výborná**, Kolné 1, Česká Lípa, Česká republika
(210) O 183681
-
- (111) **258821**
(220) 18.09.2002
(320) 18.09.2002
(442) 12.02.2003
(151) 27.11.2003
(180) 18.09.2012
(730) **XACTA Corporation**, 19886 Ashburn Drive, Ashburn, Spojené státy americké, Virginia
(210) O 183783
-
- (111) **258822**
(220) 23.09.2002
(320) 23.09.2002
(442) 13.08.2003
(151) 27.11.2003
(180) 23.09.2012
(730) **DIANA MRÁZEK EKO spol. s r.o.**, Náměstí Republiky 31, Kolín, Česká republika
(210) O 183818
-
- (111) **258824**
(220) 25.09.2002
(320) 25.09.2002
(442) 13.08.2003
(151) 27.11.2003
(180) 25.09.2012
(730) **DayMen Photo Marketing Ltd.**, 100 Spy Court, Markham, Ontario, Kanada
(210) O 183974
-
- (111) **258825**
(220) 27.09.2002
(320) 27.09.2002
(442) 13.08.2003
(151) 27.11.2003
(180) 27.09.2012
(730) **ETS PRAHA spol. s r.o.**, Ke Spofě 7, Praha 4, Česká republika
(210) O 184052
-
- (111) **258826**
(220) 27.09.2002
(320) 27.09.2002
(442) 13.08.2003
(151) 27.11.2003
(180) 27.09.2012
(730) **Mgr. Zbyněk Pěnka**, Křepkova 10/3, Litoměřice, Česká republika
(210) O 184086
-

(111) **258828**
 (220) 30.09.2002
 (320) 30.09.2002
 (442) 13.08.2003
 (151) 27.11.2003
 (180) 30.09.2012
 (730) **GREEN PLANET, a.s.**, U Hranic 3221/18, Praha
 10, Česká republika
 (210) O 184125

(111) **258829**
 (220) 30.09.2002
 (320) 30.09.2002
 (442) 13.08.2003
 (151) 27.11.2003
 (180) 30.09.2012
 (730) **GREEN PLANET, a.s.**, U Hranic 3221/18, Praha
 10, Česká republika
 (210) O 184126

(111) **258830**
 (220) 02.10.2002
 (320) 02.10.2002
 (442) 13.08.2003
 (151) 27.11.2003
 (180) 02.10.2012
 (730) **RŽ-VÍNO, spol. s r.o.**, U vily 463, Zaječí, Česká
 republika
 (210) O 184191

(111) **258833**
 (220) 07.10.2002
 (320) 07.10.2002
 (442) 13.08.2003
 (151) 27.11.2003
 (180) 07.10.2012
 (730) **CINEART TV PRAGUE**, Branická 217, Praha 4,
 Česká republika
 (210) O 184322

(111) **258834**
 (220) 07.10.2002
 (320) 07.10.2002
 (442) 13.08.2003
 (151) 27.11.2003
 (180) 07.10.2012
 (730) **Výzkumný ústav organických syntéz a.s.**,
 Rybitví 296, Pardubice 20, Česká republika
 (210) O 184323

(111) **258835**
 (220) 07.10.2002
 (320) 07.10.2002
 (442) 13.08.2003
 (151) 27.11.2003
 (180) 07.10.2012
 (730) **PHOBOS spol.s r.o.**, Vítězná 42, Karlovy Vary,
 Česká republika
 (210) O 184349

(111) **258836**
 (220) 07.10.2002
 (320) 07.10.2002
 (442) 13.08.2003
 (151) 27.11.2003

(180) 07.10.2012
 (730) **CHOCOLAND s.r.o.**, Plzeňská 216, Králův
 Dvůr, Česká republika
 (210) O 184366

(111) **258837**
 (220) 07.10.2002
 (320) 07.10.2002
 (442) 13.08.2003
 (151) 27.11.2003
 (180) 07.10.2012
 (730) **Forst Vadim**, Holubova 2, Praha, Česká republika
 (210) O 184367

(111) **258838**
 (220) 07.10.2002
 (320) 07.10.2002
 (442) 13.08.2003
 (151) 27.11.2003
 (180) 07.10.2012
 (730) **Seznam.cz, a.s.**, Naskové 1, Praha 5, Česká
 republika
 (210) O 184368

(111) **258839**
 (220) 07.10.2002
 (320) 07.10.2002
 (442) 13.08.2003
 (151) 27.11.2003
 (180) 07.10.2012
 (730) **Seznam.cz, a.s.**, Naskové 1, Praha 5, Česká
 republika
 (210) O 184370

(111) **258840**
 (220) 10.10.2002
 (320) 10.10.2002
 (442) 13.08.2003
 (151) 27.11.2003
 (180) 10.10.2012
 (730) **FORSIM.COM, s.r.o.**, Zahradní 359, Vrané nad
 Vltavou, Česká republika
 (210) O 184482

(111) **258841**
 (220) 10.10.2002
 (320) 10.10.2002
 (442) 13.08.2003
 (151) 27.11.2003
 (180) 10.10.2012
 (730) **Ing. Vladimír Grosser**, Stěbořice 151, Stěbořice,
 Česká republika
 (210) O 184488

(111) **258842**
 (220) 10.10.2002
 (320) 10.10.2002
 (442) 13.08.2003
 (151) 27.11.2003
 (180) 10.10.2012
 (730) **Ing. Vladimír Grosser**, Stěbořice 151, Stěbořice,
 Česká republika
 (210) O 184489

(111) **258843**

- (220) 11.10.2002
(320) 11.10.2002
(442) 13.08.2003
(151) 27.11.2003
(180) 11.10.2012
(730) **LIHO - BLANICE, s.r.o.**, Blanice 11, p. Mladá Vožice, Česká republika
(210) O 184525
-
- (111) **258844**
(220) 11.10.2002
(320) 11.10.2002
(442) 13.08.2003
(151) 27.11.2003
(180) 11.10.2012
(730) **HARLEY - DAVIDSON Club Praha, U** Šalamounky 41, Praha 5, Česká republika
(210) O 184584
-
- (111) **258845**
(220) 14.10.2002
(320) 14.10.2002
(442) 13.08.2003
(151) 27.11.2003
(180) 14.10.2012
(730) **BENKO Praha s.r.o.**, Nad Safinou II. , č.p. 347, Vestec, Česká republika
(210) O 184610
-
- (111) **258846**
(220) 14.10.2002
(320) 14.10.2002
(442) 13.08.2003
(151) 27.11.2003
(180) 14.10.2012
(730) **Miloslav Hojka**, Žatecká, Praha, Česká republika
(210) O 184611
-
- (111) **258847**
(220) 17.10.2002
(320) 17.10.2002
(442) 13.08.2003
(151) 27.11.2003
(180) 17.10.2012
(730) **S.A.T.Y., spol. s r.o.**, Neklanova 3/80, Praha 2, Česká republika
(210) O 184735
-
- (111) **258848**
(220) 17.10.2002
(320) 17.10.2002
(442) 13.08.2003
(151) 27.11.2003
(180) 17.10.2012
(730) **S.A.T.Y., spol. s r.o.**, Neklanova 3/80, Praha 2, Česká republika
(210) O 184736
-
- (111) **258851**
(220) 18.10.2002
(320) 19.04.2002
(442) 13.08.2003
(151) 27.11.2003
(180) 18.10.2012
- (730) **HOLLYWOOD MANAGEMENT COMPANY**
Společnost zřízená podle zákonů státu Oregon, 9275 Peyton Lane, Wilsonville, Spojené státy americké, Oregon
(210) O 184816
-
- (111) **258852**
(220) 22.10.2002
(320) 22.10.2002
(442) 13.08.2003
(151) 27.11.2003
(180) 22.10.2012
(730) **Ing. Jan Chroustovský**, Roudničská 202, Hradec Králové, Česká republika
(210) O 184890
-
- (111) **258853**
(220) 23.10.2002
(320) 23.10.2002
(442) 15.01.2003
(151) 27.11.2003
(180) 23.10.2012
(730) **Karel Paul**, Modřínová 1167, Starý Plzenec, Česká republika
(210) O 184925
-
- (111) **258854**
(220) 23.10.2002
(320) 23.10.2002
(442) 15.01.2003
(151) 27.11.2003
(180) 23.10.2012
(730) **Karel Paul**, Modřínová 1167, Starý Plzenec, Česká republika
(210) O 184926
-
- (111) **258855**
(220) 24.10.2002
(320) 24.10.2002
(442) 13.08.2003
(151) 27.11.2003
(180) 24.10.2012
(730) **AHOLD Czech Republic, a.s.**, Slavičkova 1a, Brno, Česká republika
(210) O 184961
-
- (111) **258856**
(220) 25.10.2002
(320) 25.10.2002
(442) 13.08.2003
(151) 27.11.2003
(180) 25.10.2012
(730) **MADETA a.s.**, Rudolfovská 246/83, České Budějovice, Česká republika
(210) O 184989
-
- (111) **258858**
(220) 01.11.2002
(320) 01.11.2002
(442) 13.08.2003
(151) 27.11.2003
(180) 01.11.2012
(730) **RNDr. Ing. Ivan Olejníček - MedinTerra**, Vaculíkova 11, Brno, Česká republika
(210) O 185175
-

-
- (111) **258859**
(220) 04.11.2002
(320) 04.11.2002
(442) 13.08.2003
(151) 27.11.2003
(180) 04.11.2012
(730) **Štěpán Zajíček**, Palackého 61, Jičín, Česká republika
(210) O 185236
-
- (111) **258860**
(220) 04.11.2002
(320) 04.11.2002
(442) 13.08.2003
(151) 27.11.2003
(180) 04.11.2012
(730) **PROCOMS SERVIS s.r.o.**, Husova 8a, Brno, Česká republika
(210) O 185240
-
- (111) **258861**
(220) 05.11.2002
(320) 05.11.2002
(442) 13.08.2003
(151) 27.11.2003
(180) 05.11.2012
(730) **Intersport Austria Gesellschaft m.b.H.**, Flugplatzstrasse 10, Wels, Rakousko
(210) O 185307
-
- (111) **258862**
(220) 06.11.2002
(320) 06.11.2002
(442) 13.08.2003
(151) 27.11.2003
(180) 06.11.2012
(730) **MP Media s.r.o.**, Řipská 1432/2, Praha 10, Česká republika
(210) O 185353
-
- (111) **258863**
(220) 07.11.2002
(320) 07.11.2002
(442) 13.08.2003
(151) 27.11.2003
(180) 07.11.2012
(730) **Michal Otípk**a, Nučická 1754/15, Praha 15 - Hostivař, Česká republika
(210) O 185377
-
- (111) **258864**
(220) 07.11.2002
(320) 07.11.2002
(442) 13.08.2003
(151) 27.11.2003
(180) 07.11.2012
(730) **INCOMA Research, s.r.o.**, Geologická 575/2, Praha 5 - Barrandov, Česká republika
(210) O 185381
-
- (111) **258865**
(220) 11.11.2002
(320) 11.11.2002
(442) 13.08.2003
(151) 27.11.2003
- (180) 11.11.2012
(730) **S.C.Johnson & Son, Inc. Společnost zřízená podle zákonů státu Wisconsin**, 1525 Howe Street, Racine, Spojené státy americké, Wisconsin
(210) O 185459
-
- (111) **258866**
(220) 13.11.2002
(320) 13.11.2002
(442) 13.08.2003
(151) 27.11.2003
(180) 13.11.2012
(730) **RENUTO (Overseas) LIMITED**, Demetri Liperti Street 3, Kotsapas Building, 3., Limassol, Kypr
(210) O 185543
-
- (111) **258867**
(220) 14.11.2002
(320) 14.11.2002
(442) 13.08.2003
(151) 27.11.2003
(180) 14.11.2012
(730) **Flint-Schmidt GmbH & Co. KG**, Gaugrafenstrasse 4-8, Frankfurt am Main, Německo
(210) O 185573
-
- (111) **258868**
(220) 14.11.2002
(320) 14.11.2002
(442) 13.08.2003
(151) 27.11.2003
(180) 14.11.2012
(730) **Sběrací ústrojí a.s.**, Kloboucká 866, Brumov - Bylnice, Česká republika
(210) O 185574
-
- (111) **258869**
(220) 15.11.2002
(320) 15.11.2002
(442) 13.08.2003
(151) 27.11.2003
(180) 15.11.2012
(730) **Tchibo Praha, spol. s r.o.**, Pávovská 75, Jihlava, Česká republika
(210) O 185590
-
- (111) **258870**
(220) 15.11.2002
(320) 15.11.2002
(442) 16.04.2003
(151) 27.11.2003
(180) 15.11.2012
(730) **Vitalitas pojišťovna, a.s.**, Fügnerovo nám. 2, Praha 2, Česká republika
(210) O 185595
-
- (111) **258871**
(220) 15.11.2002
(320) 15.11.2002
(442) 13.08.2003
(151) 27.11.2003
(180) 15.11.2012
(730) **MOSET, spol. s r.o.**, Pionýrská 470, Moravský Krumlov, Česká republika

(210) O 185602

(111) **258872**

(220) 15.11.2002

(320) 15.11.2002

(442) 13.08.2003

(151) 27.11.2003

(180) 15.11.2012

(730) **Ed. Haas CZ, s.r.o.**, Čejč 30, Čejč, Česká republika

(210) O 185614

(111) **258873**

(220) 15.11.2002

(320) 15.11.2002

(442) 13.08.2003

(151) 27.11.2003

(180) 15.11.2012

(730) **RÉVOVIN Velké Bílovice, spol. s r.o.**, Velké Bílovice 1284, Česká republika

(210) O 185617

(111) **258874**

(220) 18.11.2002

(320) 18.11.2002

(442) 13.08.2003

(151) 27.11.2003

(180) 18.11.2012

(730) **PYROSERVIS a.s.**, Kolčavka 5, Praha 9, Česká republika

(210) O 185750

(111) **258875**

(220) 18.11.2002

(320) 18.11.2002

(442) 13.08.2003

(151) 27.11.2003

(180) 18.11.2012

(730) **eIdentity, s.r.o.**, Hvězdova 33/1073, Praha 4, Česká republika

(210) O 185771

(111) **258876**

(220) 19.11.2002

(320) 04.10.2002

(442) 13.08.2003

(151) 27.11.2003

(180) 19.11.2012

(730) **The Procter & Gamble Company, společnost zřízená podle zákonů státu Ohio**, One Procter & Gamble Plaza, Cincinnati, Spojené státy americké, Ohio

(210) O 185796

(111) **258877**

(220) 21.11.2002

(320) 21.11.2002

(442) 13.08.2003

(151) 27.11.2003

(180) 21.11.2012

(730) **CZECH SPORTS CORPORATION, s.r.o.**, U družstva Repo 5, Praha 4, Česká republika

(210) O 185870

(111) **258878**

(220) 21.11.2002

(320) 21.11.2002

(442) 13.08.2003

(151) 27.11.2003

(180) 21.11.2012

(730) **Moravské keramické závody, a.s.**, Spešovská 243, Rájec-Jestřebí, Česká republika

(210) O 185872

(111) **258879**

(220) 21.11.2002

(320) 21.11.2002

(442) 13.08.2003

(151) 27.11.2003

(180) 21.11.2012

(730) **MEDICAL SERVICE s.r.o.**, Mendlovo nám. 9, Brno, Česká republika

(210) O 185879

(111) **258880**

(220) 22.11.2002

(320) 22.11.2002

(442) 13.08.2003

(151) 27.11.2003

(180) 22.11.2012

(730) **Pavel Komárek**, Zamenhofova 1071, Hradec Králové, Česká republika

(210) O 185881

(111) **258881**

(220) 25.11.2002

(320) 25.11.2002

(442) 13.08.2003

(151) 27.11.2003

(180) 25.11.2012

(730) **Beata Cupáková**, Okružní 12, Bruntál, Česká republika

(210) O 185974

(111) **258882**

(220) 30.11.2002

(320) 30.11.2002

(442) 13.08.2003

(151) 27.11.2003

(180) 30.11.2012

(730) **Miroslav Chroust**, Na Hamrech 551, Krupka, Česká republika

(210) O 186226

(111) **258883**

(220) 02.12.2002

(320) 02.12.2002

(442) 13.08.2003

(151) 27.11.2003

(180) 02.12.2012

(730) **Sdružení absolventů Hotelové školy v Mariánských Lázních**, Komenského 499/2, Mariánské Lázně, Česká republika

(210) O 186285

(111) **258884**

(220) 03.12.2002

(320) 03.12.2002

(442) 13.08.2003

(151) 27.11.2003

(180) 03.12.2012
(730) **Ing. Arch. David Wittassek**, Lidická 20, Opava,
Česká republika
(210) O 186301

(111) **258885**
(220) 04.12.2002
(320) 04.12.2002
(442) 13.08.2003
(151) 27.11.2003
(180) 04.12.2012
(730) **Apolena Marešová - APPU**, Matoušova 8, Praha
5, Česká republika
(210) O 186345

(111) **258886**
(220) 04.12.2002
(320) 04.12.2002
(442) 13.08.2003
(151) 27.11.2003
(180) 04.12.2012
(730) **Wyeth**, Five Giralda Farms, Madison, Spojené
státy americké, New Jersey
(210) O 186348

(111) **258887**
(220) 05.12.2002
(320) 05.12.2002
(442) 13.08.2003
(151) 27.11.2003
(180) 05.12.2012
(730) **CHEMAP spol. s.r.o.**, Průmyslová 21, Pardubice-
Černá za Bory, Česká republika
(210) O 186414

(111) **258888**
(220) 05.12.2002
(320) 05.12.2002
(442) 13.08.2003
(151) 27.11.2003
(180) 05.12.2012
(730) **ČEZ, a.s.**, Duhová 2/1444, Praha 4, Česká
republika
(210) O 186425

(111) **258889**
(220) 06.12.2002
(320) 06.12.2002
(442) 13.08.2003
(151) 27.11.2003
(180) 06.12.2012
(730) **Jaroslav Zvonař**, U Pazderek 210/37, Praha 8,
Česká republika
(210) O 186473

(111) **258890**
(220) 09.12.2002
(320) 09.12.2002
(442) 16.07.2003
(151) 27.11.2003
(180) 09.12.2012
(730) **Žatecký pivovar, spol. s r.o.**, Žižkovo náměstí
81, Žatec, Česká republika
(210) O 186568

(111) **258892**
(220) 17.12.2002
(320) 17.12.2002
(442) 13.08.2003
(151) 27.11.2003
(180) 17.12.2012
(730) **Coal Energy, a. s.**, Václavské nám. 846/1, Praha
1, Česká republika
(210) O 186870

(111) **258893**
(220) 17.12.2002
(320) 17.12.2002
(442) 13.08.2003
(151) 27.11.2003
(180) 17.12.2012
(730) **Lion Teleservices CZ, a. s.**, Blanická 28, Praha
2, Česká republika
(210) O 186874

(111) **258894**
(220) 17.12.2002
(320) 17.12.2002
(442) 13.08.2003
(151) 27.11.2003
(180) 17.12.2012
(730) **Lion Teleservices CZ, a. s.**, Blanická 28, Praha
2, Česká republika
(210) O 186875

(111) **258895**
(220) 18.12.2002
(320) 18.12.2002
(442) 13.08.2003
(151) 27.11.2003
(180) 18.12.2012
(730) **FORTISSIMO group, s.r.o.**, Vendryně 853,
Vendryně, Česká republika
(210) O 186915

(111) **258896**
(220) 20.12.2002
(320) 20.12.2002
(442) 13.08.2003
(151) 27.11.2003
(180) 20.12.2012
(730) **Adeux, s.r.o.**, Dolanská 5, Praha 6, Česká
republika
(210) O 187095

(111) **258897**
(220) 20.12.2002
(320) 20.12.2002
(442) 13.08.2003
(151) 27.11.2003
(180) 20.12.2012
(730) **Adeux, s.r.o.**, Dolanská 5, Praha 6, Česká
republika
(210) O 187096

(111) **258898**
(220) 20.12.2002
(320) 20.12.2002
(442) 13.08.2003
(151) 27.11.2003

(180) 20.12.2012
 (730) **Adeux, s.r.o.**, Dolanská 5, Praha 6, Česká republika
 (210) O 187097

(730) **F&C Management Limited**, 8th Floor, Exchange House, Primrose Street, London, Velká Británie
 (210) O 187158

(111) **258899**
 (220) 20.12.2002
 (320) 20.12.2002
 (442) 13.08.2003
 (151) 27.11.2003
 (180) 20.12.2012
 (730) **BALÍRNÝ DOUWE EGBERTS, a. s.**, K Žižkovu 9, Praha 9 - Vysočany, Česká republika
 (210) O 187107

(111) **258905**
 (220) 23.12.2002
 (320) 23.12.2002
 (442) 13.08.2003
 (151) 27.11.2003
 (180) 23.12.2012
 (730) **F&C Management Limited**, 8th Floor, Exchange House, Primrose Street, London, Velká Británie
 (210) O 187159

(111) **258900**
 (220) 23.12.2002
 (320) 23.12.2002
 (442) 13.08.2003
 (151) 27.11.2003
 (180) 23.12.2012
 (730) **RENDITA REALIS CZ, a. s.**, Janáčkova 1020/7, Ostrava, Česká republika
 (210) O 187144

(111) **258906**
 (220) 27.12.2002
 (320) 27.12.2002
 (442) 13.08.2003
 (151) 27.11.2003
 (180) 27.12.2012
 (730) **Oldřich Karpíšek**, Podolí 250, Mšené - lázně, Česká republika
 (210) O 187171

(111) **258901**
 (220) 23.12.2002
 (320) 23.12.2002
 (442) 13.08.2003
 (151) 27.11.2003
 (180) 23.12.2012
 (730) **PHILLIPS SCREW COMPANY a Delaware Corporation**, 508 Edgewater Drive, Wakefield, Spojené státy americké, Massachusetts
 (210) O 187150

(111) **258907**
 (220) 27.12.2002
 (320) 27.12.2002
 (442) 13.08.2003
 (151) 27.11.2003
 (180) 27.12.2012
 (730) **DRESS s. r. o.**, Anglická 25, Praha 2, Česká republika
 (210) O 187173

(111) **258902**
 (220) 23.12.2002
 (320) 23.12.2002
 (442) 13.08.2003
 (151) 27.11.2003
 (180) 23.12.2012
 (730) **F&C Management Limited**, 8th Floor, Exchange House, Primrose Street, London, Velká Británie
 (210) O 187156

(111) **258908**
 (220) 30.12.2002
 (320) 02.07.2002
 (442) 13.08.2003
 (151) 27.11.2003
 (180) 30.12.2012
 (730) **DaimlerChrysler Services AG debis Haus am Potsdamer Platz**, Eichhornstrasse 3, 10875 Berlin, Německo
 (210) O 187220

(111) **258903**
 (220) 23.12.2002
 (320) 23.12.2002
 (442) 13.08.2003
 (151) 27.11.2003
 (180) 23.12.2012
 (730) **F&C Management Limited**, 8th Floor, Exchange House, Primrose Street, London, Velká Británie
 (210) O 187157

(111) **258909**
 (220) 02.01.2003
 (320) 02.01.2003
 (442) 13.08.2003
 (151) 27.11.2003
 (180) 02.01.2013
 (730) **NAREX BYSTŘICE, s. r. o.**, Dr. E. Beneše 349, Bystřice u Benešova, Česká republika
 (210) O 187261

(111) **258904**
 (220) 23.12.2002
 (320) 23.12.2002
 (442) 13.08.2003
 (151) 27.11.2003
 (180) 23.12.2012

(111) **258910**
 (220) 06.01.2003
 (320) 06.01.2003
 (442) 13.08.2003
 (151) 27.11.2003
 (180) 06.01.2013
 (730) **DREIM CZ s.r.o.**, U Kamýku 285, Praha 4, Česká republika

(210) O 187287

(111) **258911**

(220) 06.01.2003

(320) 06.01.2003

(442) 13.08.2003

(151) 27.11.2003

(180) 06.01.2013

(730) **Komerční banka, a. s.**, Na Příkopě 33/969,
Praha 1, Česká republika

(210) O 187303

(111) **258913**

(220) 08.01.2003

(320) 08.01.2003

(442) 13.08.2003

(151) 27.11.2003

(180) 08.01.2013

(730) **KARDIOMED, s. r. o.**, U močálu 261, Praha 4 -
Újezd, Česká republika

(210) O 187349

(111) **258914**

(220) 09.01.2003

(320) 09.01.2003

(442) 13.08.2003

(151) 27.11.2003

(180) 09.01.2013

(730) **H - D Michigan, Inc. a Michigan corporation**,
315 W. Huron Street, Suite 400, Ann Arbor,
Spojené státy americké, Michigan

(210) O 187399

(111) **258915**

(220) 09.01.2003

(320) 09.01.2003

(442) 13.08.2003

(151) 27.11.2003

(180) 09.01.2013

(730) **H - D Michigan, Inc. a Michigan corporation**,
315 W. Huron Street, Suite 400, Ann Arbor,
Spojené státy americké, Michigan

(210) O 187405

(111) **258916**

(220) 09.01.2003

(320) 09.01.2003

(442) 13.08.2003

(151) 27.11.2003

(180) 09.01.2013

(730) **HAIR SERVIS, spol. s r.o.**, Václavské nám.
819/43, Praha 1, Česká republika

(210) O 187417

(111) **258917**

(220) 10.01.2003

(320) 10.01.2003

(442) 13.08.2003

(151) 27.11.2003

(180) 10.01.2013

(730) **RENUTO (Overseas) LIMITED**, Demetri Liperti
Street 3, Kotsapas Building, 3., Limaol, Kypr

(210) O 187419

(111) **258918**

(220) 10.01.2003

(320) 10.01.2003

(442) 13.08.2003

(151) 27.11.2003

(180) 10.01.2013

(730) **MHA, spol. s r. o.**, Školní 511, Humpolec, Česká
republika

(210) O 187432

(111) **258919**

(220) 10.01.2003

(320) 10.01.2003

(442) 13.08.2003

(151) 27.11.2003

(180) 10.01.2013

(730) **MHA, spol. s r. o.**, Školní 511, Humpolec, Česká
republika

(210) O 187433

(111) **258920**

(220) 12.01.2003

(320) 12.01.2003

(442) 13.08.2003

(151) 27.11.2003

(180) 12.01.2013

(730) **Veletrhy Brno, a. s.**, Výstaviště 1, Brno, Česká
republika

(210) O 187460

(111) **258921**

(220) 12.01.2003

(320) 12.01.2003

(442) 13.08.2003

(151) 27.11.2003

(180) 12.01.2013

(730) **Veletrhy Brno, a. s.**, Výstaviště 1, Brno, Česká
republika

(210) O 187461

(111) **258922**

(220) 12.01.2003

(320) 12.01.2003

(442) 13.08.2003

(151) 27.11.2003

(180) 12.01.2013

(730) **Ing. Milan Pečeňa**, Na Stráni 532, Slušovice,
Česká republika

(210) O 187462

(111) **258923**

(220) 13.01.2003

(320) 13.01.2003

(442) 13.08.2003

(151) 27.11.2003

(180) 13.01.2013

(730) **CHARLES HELLWIN, spol. s r. o.**, Opletalova
1013/59, Praha 1, Česká republika

(210) O 187464

(111) **258924**

(220) 13.01.2003

(320) 13.01.2003

(442) 13.08.2003

(151) 27.11.2003

(180) 13.01.2013

(730) **P&K LAHŮDKY s.r.o.**, Fügnerova 9763, Děčín,
Česká republika
(210) O 187474

(111) **258925**
(220) 13.01.2003
(320) 13.01.2003
(442) 13.08.2003
(151) 27.11.2003
(180) 13.01.2013

(730) **Frekvence 1, a.s.**, Wenzigova 4/1872, Praha 2,
Česká republika
(210) O 187476

(111) **258926**
(220) 13.01.2003
(320) 13.01.2003
(442) 13.08.2003
(151) 27.11.2003
(180) 13.01.2013

(730) **JIRDA, spol. s r. o.**, K Zeleným domkům 804,
Praha 4, Česká republika
(210) O 187483

(111) **258927**
(220) 13.01.2003
(320) 13.01.2003
(442) 13.08.2003
(151) 27.11.2003
(180) 13.01.2013

(730) **OBI Systémová centrála, spol s r.o.**,
Tomičkova 9, Praha 4, Česká republika
(210) O 187491

(111) **258928**
(220) 15.01.2003
(320) 15.01.2003
(442) 13.08.2003
(151) 27.11.2003
(180) 15.01.2013

(730) **RENUTO (Overseas) LIMITED**, Demetri Liperti
Street 3, Kotsapas Building, 3., Limassol, Kypr
(210) O 187576

(111) **258929**
(220) 15.01.2003
(320) 15.01.2003
(442) 13.08.2003
(151) 27.11.2003
(180) 15.01.2013

(730) **Josef Bukvic**, Ohrazenice 188, Turnov, Česká
republika
(210) O 187592

(111) **258930**
(220) 15.01.2003
(320) 15.01.2003
(442) 13.08.2003
(151) 27.11.2003
(180) 15.01.2013

(730) **V.A.PROMOTION s.r.o.**, Bludovická 398, Praha
9, Česká republika
(210) O 187594

(111) **258931**

(220) 15.01.2003
(320) 15.01.2003
(442) 13.08.2003
(151) 27.11.2003
(180) 15.01.2013

(730) **V.A.PROMOTION s.r.o.**, Bludovická 398, Praha
9, Česká republika
(210) O 187595

(111) **258932**
(220) 16.01.2003
(320) 16.01.2003
(442) 13.08.2003
(151) 27.11.2003
(180) 16.01.2013

(730) **SEKYRA GROUP, a.s.**, Revoluční 1, Praha 1,
Česká republika
(210) O 187619

(111) **258933**
(220) 16.01.2003
(320) 16.01.2003
(442) 13.08.2003
(151) 27.11.2003
(180) 16.01.2013

(730) **CONSYMEA, spol. s r. o.**, Bzenecká 8, Brno,
Česká republika
(210) O 187644

(111) **258934**
(220) 16.01.2003
(320) 16.01.2003
(442) 13.08.2003
(151) 27.11.2003
(180) 16.01.2013

(730) **CONSYMEA, spol. s r. o.**, Bzenecká 8, Brno,
Česká republika
(210) O 187645

(111) **258935**
(220) 16.01.2003
(320) 16.01.2003
(442) 13.08.2003
(151) 27.11.2003
(180) 16.01.2013

(730) **CONSYMEA, spol. s r. o.**, Bzenecká 8, Brno,
Česká republika
(210) O 187646

(111) **258936**
(220) 20.01.2003
(320) 20.01.2003
(442) 13.08.2003
(151) 27.11.2003
(180) 20.01.2013

(730) **JUDr. Drahomír Šachta**, Holubova 7, Praha 5,
Česká republika
(210) O 187739

(111) **258937**
(220) 21.01.2003
(320) 21.01.2003
(442) 13.08.2003
(151) 27.11.2003
(180) 21.01.2013

(730) **VR Group a.s.**, Toužimská 583, Praha 9, Česká republika
(210) O 187769

(111) **258938**
(220) 22.01.2003
(320) 29.01.2003
(442) 13.08.2003
(151) 27.11.2003
(180) 22.01.2013

(730) **HCI HOTEL CLUB INVESTMENST, spol. s r.o.**, Šrámkova 12, Brno, Česká republika
(210) O 187786

(111) **258939**
(220) 22.01.2003
(320) 22.01.2003
(442) 13.08.2003
(151) 27.11.2003
(180) 22.01.2013

(730) **KOLBY a.s.**, Česká 51, Pouzdřany, Česká republika
(210) O 187818

(111) **258940**
(220) 22.01.2003
(320) 22.01.2003
(442) 13.08.2003
(151) 27.11.2003
(180) 22.01.2013

(730) **KOLBY a.s.**, Česká 51, Pouzdřany, Česká republika
(210) O 187819

(111) **258941**
(220) 23.01.2003
(320) 23.01.2003
(442) 13.08.2003
(151) 27.11.2003
(180) 23.01.2013

(730) **Havlík Radomír**, Škárova 9, Brno, Česká republika
(210) O 187827

(111) **258942**
(220) 23.01.2003
(320) 23.01.2003
(442) 13.08.2003
(151) 27.11.2003
(180) 23.01.2013

(730) **PINELLI spol. s r. o.**, Svobodná Ves 50, Čáslav, Česká republika
(210) O 187845

(111) **258943**
(220) 23.01.2003
(320) 23.01.2003
(442) 13.08.2003
(151) 27.11.2003
(180) 23.01.2013

(730) **PINELLI spol. s r. o.**, Svobodná Ves 50, Čáslav, Česká republika
(210) O 187846

(111) **258944**

(220) 24.01.2003
(320) 24.01.2003
(442) 13.08.2003
(151) 27.11.2003
(180) 24.01.2013

(730) **EXIM PROTECT s. r. o.**, Dopraváků 723, Praha 8, Česká republika
(210) O 187857

(111) **258945**
(220) 24.01.2003
(320) 24.01.2003
(442) 13.08.2003
(151) 27.11.2003
(180) 24.01.2013

(730) **EB INTEZO, s. r. o.**, Stodolní 3125/29, Ostrava - Moravská Ostrava, Česká republika
(210) O 187865

(111) **258946**
(220) 24.01.2003
(320) 24.01.2003
(442) 13.08.2003
(151) 27.11.2003
(180) 24.01.2013

(730) **Svoboda Petr**, Kotlářská 259/17, Brno, Česká republika
(210) O 187868

(111) **258947**
(220) 24.01.2003
(320) 24.01.2003
(442) 13.08.2003
(151) 27.11.2003
(180) 24.01.2013

(730) **Tributum Company s. r. o.**, Petrská 29, Praha 1, Česká republika
(210) O 187902

(111) **258948**
(220) 27.01.2003
(320) 27.01.2003
(442) 13.08.2003
(151) 27.11.2003
(180) 27.01.2013

(730) **ERLIS, s. r. o.**, Rybníčná 40, Bratislava, Slovenská republika
(210) O 187923

(111) **258949**
(220) 27.01.2003
(320) 27.01.2003
(442) 13.08.2003
(151) 27.11.2003
(180) 27.01.2013

(730) **Skanska DS, a. s.**, F. Nováka 3/5267, Prostějov, Česká republika
(210) O 187934

(111) **258950**
(220) 27.01.2003
(320) 27.01.2003
(442) 13.08.2003
(151) 27.11.2003
(180) 27.01.2013

(730) **KRAFT MENU 2000, a. s.**, Riegrova 857, Frýdek
- Místek, Česká republika
(210) O 187935

(111) **258951**
(220) 27.01.2003
(320) 27.01.2003
(442) 13.08.2003

(151) 27.11.2003
(180) 27.01.2013

(730) **BIORA, s.r.o.**, Slavíkova 11, Hodonín, Česká
republika
(210) O 187957

(111) **258952**
(220) 27.01.2003
(320) 27.01.2003
(442) 16.07.2003

(151) 27.11.2003
(180) 27.01.2013

(730) **MUDr. Vladimír Dvořák**, K rybníku 8,
Kněžves, Česká republika
(210) O 187974

(111) **258953**
(220) 28.01.2003
(320) 28.01.2003
(442) 13.08.2003

(151) 27.11.2003
(180) 28.01.2013

(730) **APIAN GROUP a.s.**, Na Perštýně 356/12,
Praha 1, Česká republika
(210) O 188012

(111) **258954**
(220) 28.01.2003
(320) 28.01.2003
(442) 13.08.2003

(151) 27.11.2003
(180) 28.01.2013

(730) **Pavel Hůla**, Sečská 1875/11, Praha 10, Česká
republika
(210) O 188013

(111) **258955**
(220) 28.01.2003
(320) 28.01.2003
(442) 13.08.2003

(151) 27.11.2003
(180) 28.01.2013

(730) **Roman Zahradka**, Na Šancích 1181, Chrudim,
Česká republika
(210) O 188029

(111) **258956**
(220) 29.01.2003
(320) 29.01.2003
(442) 13.08.2003

(151) 27.11.2003
(180) 29.01.2013

(730) **Zdeněk Bártek**, Tylova 23, Aš, Česká republika
(210) O 188066

(111) **258957**
(220) 29.01.2003

(320) 29.01.2003
(442) 13.08.2003
(151) 27.11.2003
(180) 29.01.2013

(730) **Renata Marková**, Kaštanová 1174, Rosice, Česká
republika
(210) O 188082

(111) **258958**
(220) 30.01.2003
(320) 30.01.2003
(442) 13.08.2003

(151) 27.11.2003
(180) 30.01.2013

(730) **Ing. Miloslava Štachová**, Čechova 1380,
Otrokovice, Česká republika
(210) O 188100

(111) **258959**
(220) 30.01.2003
(320) 30.01.2003
(442) 13.08.2003

(151) 27.11.2003
(180) 30.01.2013

(730) **Miroslav Skácel**, Želatovice 179, Přerov, Česká
republika
(210) O 188101

(111) **258960**
(220) 30.01.2003
(320) 30.01.2003
(442) 13.08.2003

(151) 27.11.2003
(180) 30.01.2013

(730) **INTERMOS, spol. s r. o.**, Boženy Němcové 20,
Opava, Česká republika
(210) O 188103

(111) **258961**
(220) 30.01.2003
(320) 30.01.2003
(442) 13.08.2003

(151) 27.11.2003
(180) 30.01.2013

(730) **SAMAB BRNO GROUP, a. s.**, Valchařská 6,
Brno, Česká republika
(210) O 188105

(111) **258962**
(220) 30.01.2003
(320) 30.01.2003
(442) 13.08.2003

(151) 27.11.2003
(180) 30.01.2013

(730) **SAMAB BRNO GROUP, a. s.**, Valchařská 6,
Brno, Česká republika
(210) O 188107

(111) **258963**
(220) 30.01.2003
(320) 30.01.2003
(442) 13.08.2003

(151) 27.11.2003
(180) 30.01.2013

(730) **AD SECURITY s. r. o.**, Nad Stanicí 3/75, Praha 6,
Česká republika
(210) O 188123

(111) **258964**

(220) 31.01.2003
(320) 31.01.2003
(442) 13.08.2003
(151) 27.11.2003
(180) 31.01.2013

(730) **QED s.r.o.**, Štěpánská 18, Praha 1, Česká
republika
(210) O 188143

(111) **258965**

(220) 31.01.2003
(320) 31.01.2003
(442) 13.08.2003
(151) 27.11.2003
(180) 31.01.2013

(730) **GfK Praha, s.r.o.**, Geologická 2/1062, Praha 5 -
Barandov, Česká republika
(210) O 188144

(111) **258966**

(220) 03.02.2003
(320) 03.02.2003
(442) 13.08.2003
(151) 27.11.2003
(180) 03.02.2013

(730) **USU Software, s. r. o.**, Bezručova 17a, Brno,
Česká republika
(210) O 188178

(111) **258967**

(220) 03.02.2003
(320) 03.02.2003
(442) 13.08.2003
(151) 27.11.2003
(180) 03.02.2013

(730) **GOLDFEIN CZ s.r.o.**, Mezi mosty 436,
Pardubice, Česká republika
(210) O 188197

(111) **258968**

(220) 03.02.2003
(320) 03.02.2003
(442) 13.08.2003
(151) 27.11.2003
(180) 03.02.2013

(730) **GOLDFEIN CZ s. r. o.**, Mezi mosty 436,
Pardubice, Česká republika
(210) O 188198

(111) **258969**

(220) 03.02.2003
(320) 03.09.2002
(442) 13.08.2003
(151) 27.11.2003
(180) 03.02.2013

(730) **ADM Kao LLC**, 4666 Faries Parkway, Decatur,
Spojené státy americké, Illinois
(210) O 188203

(111) **258970**

(220) 03.02.2003

(320) 07.10.2002

(442) 13.08.2003

(151) 27.11.2003

(180) 03.02.2013

(730) **ADM Kao LLC**, 4666 Faries Parkway, Decatur,
Spojené státy americké, Illinois

(210) O 188204

(111) **258971**

(220) 03.02.2003

(320) 03.02.2003

(442) 13.08.2003

(151) 27.11.2003

(180) 03.02.2013

(730) **Kateřina Říhová**, El. Peškové 14, Praha 5, Česká
republika

(210) O 188210

(111) **258972**

(220) 04.02.2003

(320) 04.02.2003

(442) 13.08.2003

(151) 27.11.2003

(180) 04.02.2013

(730) **HANEX GROUP, s. r. o.**, Nad výšinkou 10,
Praha 5, Česká republika

(210) O 188234

(111) **258973**

(220) 04.02.2003

(320) 04.02.2003

(442) 13.08.2003

(151) 27.11.2003

(180) 04.02.2013

(730) **Nico-Pyrotechnik Hanns-Juergen Diederichs
GmbH & Co.KG**, Bei der Feuerwerkerei 4,
Trittau, Německo

(210) O 188244

(111) **258976**

(220) 04.02.2003

(320) 04.02.2003

(442) 13.08.2003

(151) 27.11.2003

(180) 04.02.2013

(730) **XUXA, s. r. o.**, Jílovská 424/31, Praha 4, Česká
republika

(210) O 188254

(111) **258977**

(220) 04.02.2003

(320) 04.02.2003

(442) 13.08.2003

(151) 27.11.2003

(180) 04.02.2013

(730) **EVROPA 2, spol. s r. o.**, Wenzigova 4/1872,
Praha 2, Česká republika

(210) O 188260

(111) **258978**

(220) 04.02.2003

(320) 04.02.2003

(442) 13.08.2003

(151) 27.11.2003

(180) 04.02.2013
 (730) **Novasel Australia Pty Ltd.**, 29 Raffles Crt.,
 Mudgeeraba, QLD,4213, Austrálie
 (210) O 188263

(111) **258979**
 (220) 05.02.2003
 (320) 30.01.2003
 (442) 16.07.2003
 (151) 27.11.2003
 (180) 05.02.2013
 (730) **Mul-T-Lock Technologies Ltd.**, Mul-T-Lock
 Park, Ha ' Atzmaut Blvd., P.O.Box 63, Yavne,
 Izrael
 (210) O 188276

(111) **258980**
 (220) 05.02.2003
 (320) 05.02.2003
 (442) 13.08.2003
 (151) 27.11.2003
 (180) 05.02.2013
 (730) **Zdeněk Kalábek**, Kovalovice 195, Česká
 republika
 (210) O 188291

(111) **258981**
 (220) 05.02.2003
 (320) 05.02.2003
 (442) 13.08.2003
 (151) 27.11.2003
 (180) 05.02.2013
 (730) **SLOVAKOFARMA, a. s.**, Nitrianska 100,
 Hlohovec, Slovenská republika
 (210) O 188292

(111) **258982**
 (220) 05.02.2003
 (320) 05.02.2003
 (442) 13.08.2003
 (151) 27.11.2003
 (180) 05.02.2013
 (730) **Bristol - Myers Squibb Company**, 345 Park
 Avenue, New York, Spojené státy americké, New
 York
 (210) O 188296

(111) **258983**
 (220) 05.02.2003
 (320) 05.02.2003
 (442) 13.08.2003
 (151) 27.11.2003
 (180) 05.02.2013
 (730) **Bristol - Myers Squibb Company**, 345 Park
 Avenue, New York, Spojené státy americké, New
 York
 (210) O 188297

(111) **258984**
 (220) 05.02.2003
 (320) 05.02.2003
 (442) 13.08.2003
 (151) 27.11.2003
 (180) 05.02.2013

(730) **Bristol - Myers Squibb Company**, 345 Park
 Avenue, New York, Spojené státy americké, New
 York
 (210) O 188298

(111) **258985**
 (220) 05.02.2003
 (320) 05.02.2003
 (442) 13.08.2003
 (151) 27.11.2003
 (180) 05.02.2013
 (730) **Soňa Bradáčová**, Šumavská 12, České
 Budějovice, Česká republika
 (210) O 188299

(111) **258986**
 (220) 05.02.2003
 (320) 05.02.2003
 (442) 13.08.2003
 (151) 27.11.2003
 (180) 05.02.2013
 (730) **Sport Maska Inc.**, 2 Place Alexis-Nihon, 3500,
 de Maisonneuve Blvd, Montreal, Québec, Kanada
 (210) O 188300

(111) **258987**
 (220) 05.02.2003
 (320) 05.02.2003
 (442) 13.08.2003
 (151) 27.11.2003
 (180) 05.02.2013
 (730) **KHF Sports Oy**, P. O. Box 28, Forssa, Finsko
 (210) O 188301

(111) **258988**
 (220) 05.02.2003
 (320) 05.02.2003
 (442) 13.08.2003
 (151) 27.11.2003
 (180) 05.02.2013
 (730) **KHF Sports Oy**, P. O. Box 28, Forssa, Finsko
 (210) O 188302

(111) **258989**
 (220) 05.02.2003
 (320) 05.02.2003
 (442) 13.08.2003
 (151) 27.11.2003
 (180) 05.02.2013
 (730) **Jofa Holdings AB**, Box 66, Malung, Švédsko
 (210) O 188303

(111) **258990**
 (220) 05.02.2003
 (320) 05.02.2003
 (442) 13.08.2003
 (151) 27.11.2003
 (180) 05.02.2013
 (730) **Jaroslava Válková**, Bočkova 255, Bystřice nad
 Pernštejnem, Česká republika
 (210) O 188304

(111) **258991**
 (220) 05.02.2003
 (320) 05.02.2003

(442) 13.08.2003

(151) 27.11.2003

(180) 05.02.2013

(730) **AQUADRY, s. r. o.**, Branická 104 A, Praha 4,
Česká republika

(210) O 188306

(111) **258992**

(220) 06.02.2003

(320) 06.02.2003

(442) 13.08.2003

(151) 27.11.2003

(180) 06.02.2013

(730) **Petr Milička**, Luční 4584, Zlín, Česká republika

(210) O 188314

(111) **258993**

(220) 06.02.2003

(320) 06.02.2003

(442) 13.08.2003

(151) 27.11.2003

(180) 06.02.2013

(730) **Balakom a. s.**, Podvihovská 12, Opava 9
Komárov, Česká republika

(210) O 188315

(111) **258994**

(220) 06.02.2003

(320) 06.02.2003

(442) 13.08.2003

(151) 27.11.2003

(180) 06.02.2013

(730) **Balakom a. s.**, Podvihovská 12, Opava 9
Komárov, Česká republika

(210) O 188316

(111) **258995**

(220) 06.02.2003

(320) 06.02.2003

(442) 13.08.2003

(151) 27.11.2003

(180) 06.02.2013

(730) **Balakom a. s.**, Podvihovská 12, Opava 9
Komárov, Česká republika

(210) O 188317

(111) **258996**

(220) 06.02.2003

(320) 06.02.2003

(442) 13.08.2003

(151) 27.11.2003

(180) 06.02.2013

(730) **Balakom a. s.**, Podvihovská 12, Opava 9
Komárov, Česká republika

(210) O 188318

(111) **258997**

(220) 06.02.2003

(320) 06.02.2003

(442) 13.08.2003

(151) 27.11.2003

(180) 06.02.2013

(730) **Balakom a. s.**, Podvihovská 12, Opava 9
Komárov, Česká republika

(210) O 188319

(111) **258998**

(220) 06.02.2003

(320) 06.02.2003

(442) 13.08.2003

(151) 27.11.2003

(180) 06.02.2013

(730) **CCA Group a.s.**, Škrétova 12, Praha 2, Česká
republika

(210) O 188333

(111) **258999**

(220) 06.02.2003

(320) 06.02.2003

(442) 13.08.2003

(151) 27.11.2003

(180) 06.02.2013

(730) **Jídelní a lůžkové vozy, a. s.**, Chodovská 3/228,
Praha 4, Česká republika

(210) O 188334

(111) **259000**

(220) 06.02.2003

(320) 06.02.2003

(442) 13.08.2003

(151) 27.11.2003

(180) 06.02.2013

(730) **Vlček spol. s r.o.**, Kotíkovská 84/74, Plzeň,
Česká republika

(210) O 188335

(111) **259001**

(220) 06.02.2003

(320) 06.02.2003

(442) 13.08.2003

(151) 27.11.2003

(180) 06.02.2013

(730) **Vlček spol. s r.o.**, Kotíkovská 84/74, Plzeň,
Česká republika

(210) O 188336

(111) **259002**

(220) 06.02.2003

(320) 06.02.2003

(442) 13.08.2003

(151) 27.11.2003

(180) 06.02.2013

(730) **Vlček spol. s r.o.**, Kotíkovská 84/74, Plzeň,
Česká republika

(210) O 188337

(111) **259003**

(220) 06.02.2003

(320) 06.02.2003

(442) 13.08.2003

(151) 27.11.2003

(180) 06.02.2013

(730) **Vlček spol. s r.o.**, Kotíkovská 84/74, Plzeň,
Česká republika

(210) O 188338

(111) **259004**

(220) 06.02.2003

(320) 06.02.2003

- (442) 13.08.2003
(151) 27.11.2003
(180) 06.02.2013
(730) **Vlček spol. s r. o.**, Kotikovská 84/74, Plzeň, Česká republika
(210) O 188339
-
- (111) **259005**
(220) 06.02.2003
(320) 06.02.2003
(442) 13.08.2003
(151) 27.11.2003
(180) 06.02.2013
(730) **Vlček spol. s r. o.**, Kotikovská 84/74, Plzeň, Česká republika
(210) O 188340
-
- (111) **259006**
(220) 06.02.2003
(320) 06.02.2003
(442) 13.08.2003
(151) 27.11.2003
(180) 06.02.2013
(730) **GOLDRATT CZ, s.r.o.**, Starostrašnická 25, Praha 10, Česká republika
(210) O 188379
-
- (111) **259007**
(220) 07.02.2003
(320) 07.02.2003
(442) 13.08.2003
(151) 27.11.2003
(180) 07.02.2013
(730) **BRAMAC střešní systémy spol. s r. o.**, Kolbenova 5a, Praha 9, Česká republika
(210) O 188475
-
- (111) **259008**
(220) 07.02.2003
(320) 07.02.2003
(442) 13.08.2003
(151) 27.11.2003
(180) 07.02.2013
(730) **BRAMAC střešní systémy spol. s r. o.**, Kolbenova 5a, Praha 9, Česká republika
(210) O 188476
-
- (111) **259009**
(220) 07.02.2003
(320) 07.02.2003
(442) 13.08.2003
(151) 27.11.2003
(180) 07.02.2013
(730) **Ing. Hynek Pangrác**, Manželů Topinkových 833, Kladno, Česká republika
(210) O 188505
-
- (111) **259010**
(220) 07.02.2003
(320) 07.02.2003
(442) 13.08.2003
(151) 27.11.2003
(180) 07.02.2013
(730) **Ing. Hynek Pangrác**, Manželů Topinkových 833, Kladno, Česká republika
-
- (210) O 188506
-
- (111) **259011**
(220) 07.02.2003
(320) 07.02.2003
(442) 13.08.2003
(151) 27.11.2003
(180) 07.02.2013
(730) **EXICO s. r. o.**, Lohniského 853, Praha 5, Česká republika
(210) O 188513
-
- (111) **259012**
(220) 07.02.2003
(320) 07.02.2003
(442) 13.08.2003
(151) 27.11.2003
(180) 07.02.2013
(730) **FOOD FOR LIFE BAKING CO., INC.**, 2991 East Doherty Street, Corona, California 92879, Spojené státy americké, California
(210) O 188514
-
- (111) **259013**
(220) 07.02.2003
(320) 07.02.2003
(442) 13.08.2003
(151) 27.11.2003
(180) 07.02.2013
(730) **Dr. Josef Stanislav - MOSTEX import-export**, Hlavní 53, Moravany u Brna, Česká republika
(210) O 188515
-
- (111) **259014**
(220) 10.02.2003
(320) 10.02.2003
(442) 13.08.2003
(151) 27.11.2003
(180) 10.02.2013
(730) **AGRAL s. r. o.**, Kykalova 1, Praha 4, Česká republika
(210) O 188599
-
- (111) **259015**
(220) 10.02.2003
(320) 10.02.2003
(442) 13.08.2003
(151) 27.11.2003
(180) 10.02.2013
(730) **STAROBRNO, a.s.**, Hlinky 160/12, Brno, Česká republika
(210) O 188603
-
- (111) **259016**
(220) 10.02.2003
(320) 10.02.2003
(442) 13.08.2003
(151) 27.11.2003
(180) 10.02.2013
(730) **G. B. A. - Global Business Advantage s. r. o.**, Na Lysině 25, Praha 4, Česká republika
(210) O 188604
-
- (111) **259017**
(220) 10.02.2003

(320) 10.02.2003
 (442) 13.08.2003
 (151) 27.11.2003
 (180) 10.02.2013
 (730) **Martin Joza**, Smiřických 321/55, Říčany u Prahy, Česká republika
 (210) O 188607

(111) **259018**
 (220) 10.02.2003
 (320) 10.02.2003
 (442) 13.08.2003
 (151) 27.11.2003
 (180) 10.02.2013
 (730) **ILA, s. r. o.**, Drtinova 8, Praha 5, Česká republika
 (210) O 188614

(111) **259019**
 (220) 10.02.2003
 (320) 10.02.2003
 (442) 13.08.2003
 (151) 27.11.2003
 (180) 10.02.2013
 (730) **ILA, s. r. o.**, Drtinova 8, Praha 5, Česká republika
 (210) O 188615

(111) **259020**
 (220) 10.02.2003
 (320) 10.02.2003
 (442) 13.08.2003
 (151) 27.11.2003
 (180) 10.02.2013
 (730) **VIAMARE, spol. s. r. o.**, Francouzská 16, Praha 2, Česká republika
 (210) O 188626

(111) **259021**
 (220) 10.02.2003
 (320) 10.02.2003
 (442) 13.08.2003
 (151) 27.11.2003
 (180) 10.02.2013
 (730) **VIAMARE, spol. s. r. o.**, Francouzská 16, Praha 2, Česká republika
 (210) O 188627

(111) **259023**
 (220) 10.02.2003
 (320) 10.02.2003
 (442) 13.08.2003
 (151) 27.11.2003
 (180) 10.02.2013
 (730) **Jana Meyer**, Stettinerstrase 5, D-79618 Rheinfelden, Německo
 (210) O 188644

(111) **259024**
 (220) 10.02.2003
 (320) 10.02.2003
 (442) 13.08.2003
 (151) 27.11.2003
 (180) 10.02.2013
 (730) **Dell Computer Corporation**, One Dell Way, Round Rock, Spojené státy americké, Texas

(210) O 188645

(111) **259025**
 (220) 10.02.2003
 (320) 10.02.2003
 (442) 13.08.2003
 (151) 27.11.2003
 (180) 10.02.2013
 (730) **Dell Computer Corporation**, One Dell Way, Round Rock, Spojené státy americké, Texas
 (210) O 188646

(111) **259026**
 (220) 10.02.2003
 (320) 10.02.2003
 (442) 13.08.2003
 (151) 27.11.2003
 (180) 10.02.2013
 (730) **Dell Computer Corporation**, One Dell Way, Round Rock, Spojené státy americké, Texas
 (210) O 188647

(111) **259027**
 (220) 10.02.2003
 (320) 10.02.2003
 (442) 13.08.2003
 (151) 27.11.2003
 (180) 10.02.2013
 (730) **Dell Computer Corporation**, One Dell Way, Round Rock, Spojené státy americké, Texas
 (210) O 188648

(111) **259028**
 (220) 10.02.2003
 (320) 10.02.2003
 (442) 13.08.2003
 (151) 27.11.2003
 (180) 10.02.2013
 (730) **SB PHARMCO PUERTO RICO INC.**, State Road 172, km 9.1/Bo. Certenejas, CIDRA, Spojené státy americké, Puerto Rico
 (210) O 188649

(111) **259029**
 (220) 10.02.2003
 (320) 10.02.2003
 (442) 13.08.2003
 (151) 27.11.2003
 (180) 10.02.2013
 (730) **SB PHARMCO PUERTO RICO INC.**, State Road 172, km 9.1/Bo. Certenejas, CIDRA, Spojené státy americké, Puerto Rico
 (210) O 188650

(111) **259030**
 (220) 10.02.2003
 (320) 10.02.2003
 (442) 13.08.2003
 (151) 27.11.2003
 (180) 10.02.2013
 (730) **Bohemia Aeroplanes s. r. o.**, U Krbu 1036, Praha 10, Česká republika
 (210) O 188653

(111) **259031**

(220) 11.02.2003
(320) 11.02.2003
(442) 13.08.2003
(151) 27.11.2003
(180) 11.02.2013
(730) **adWork, s.r.o.**, V Jámě 699/1, Praha 1, Česká republika
(210) O 188669

(111) **259032**
(220) 11.02.2003
(320) 11.02.2003
(442) 13.08.2003
(151) 27.11.2003
(180) 11.02.2013
(730) **BSK Metal spol. s r.o.**, Jateční 134, Bohumín, Česká republika
(210) O 188671

(111) **259033**
(220) 11.02.2003
(320) 11.02.2003
(442) 13.08.2003
(151) 27.11.2003
(180) 11.02.2013
(730) **Tomáš Doležel**, Želivského 4, Olomouc, Česká republika
(210) O 188672

(111) **259034**
(220) 11.02.2003
(320) 11.02.2003
(442) 13.08.2003
(151) 27.11.2003
(180) 11.02.2013
(730) **Lovochemie, a.s.**, Tereziánská 57, Lovosice, Česká republika
(210) O 188674

(111) **259035**
(220) 11.02.2003
(320) 11.02.2003
(442) 13.08.2003
(151) 27.11.2003
(180) 11.02.2013
(730) **Lovochemie, a.s.**, Tereziánská 57, Lovosice, Česká republika
(210) O 188675

(111) **259036**
(220) 11.02.2003
(320) 11.02.2003
(442) 13.08.2003
(151) 27.11.2003
(180) 11.02.2013
(730) **Lovochemie, a.s.**, Tereziánská 57, Lovosice, Česká republika
(210) O 188676

(111) **259037**
(220) 11.02.2003
(320) 11.02.2003
(442) 13.08.2003
(151) 27.11.2003
(180) 11.02.2013

(730) **Jana Šikýřová**, Vrchlického 974, Sezimovo Ústí I., Česká republika
(210) O 188677

(111) **259038**
(220) 11.02.2003
(320) 11.02.2003
(442) 13.08.2003
(151) 27.11.2003
(180) 11.02.2013
(730) **ASKO - NÁBYTEK, spol. s r.o.**, Obchodní dům Bílá Labuť, Na Poříčí 23, Praha 1, Česká republika
(210) O 188680

(111) **259039**
(220) 11.02.2003
(320) 11.02.2003
(442) 13.08.2003
(151) 27.11.2003
(180) 11.02.2013
(730) **VOLF KANCELÁŘSKÉ POTŘEBY s.r.o.**, Lidická 139, České Budějovice, Česká republika
(210) O 188683

(111) **259040**
(220) 11.02.2003
(320) 11.02.2003
(442) 13.08.2003
(151) 27.11.2003
(180) 11.02.2013
(730) **VOLF KANCELÁŘSKÉ POTŘEBY s.r.o.**, Lidická 139, České Budějovice, Česká republika
(210) O 188684

(111) **259041**
(220) 11.02.2003
(320) 11.02.2003
(442) 13.08.2003
(151) 27.11.2003
(180) 11.02.2013
(730) **VOLF KANCELÁŘSKÉ POTŘEBY s.r.o.**, Lidická 139, České Budějovice, Česká republika
(210) O 188686

(111) **259042**
(220) 11.02.2003
(320) 11.02.2003
(442) 13.08.2003
(151) 27.11.2003
(180) 11.02.2013
(730) **VOLF KANCELÁŘSKÉ POTŘEBY s.r.o.**, Lidická 139, České Budějovice, Česká republika
(210) O 188687

(111) **259043**
(220) 11.02.2003
(320) 11.02.2003
(442) 13.08.2003
(151) 27.11.2003
(180) 11.02.2013
(730) **THERMOTECNIKA BOHEMIA, spol. s r. o.**, Komenského 951, Újezd u Brna, Česká republika
(210) O 188694

(111) **259044**

(220) 11.02.2003
(320) 11.02.2003
(442) 13.08.2003
(151) 27.11.2003
(180) 11.02.2013

(730) **Exxon Mobil Corporation**, 5959 Las Colinas Boulevard, Irving, Spojené státy americké, Texas
(210) O 188698

(111) **259045**

(220) 11.02.2003
(320) 11.02.2003
(442) 13.08.2003
(151) 27.11.2003
(180) 11.02.2013

(730) **PRAHA 21, s.r.o.**, Na Zderaze 260/14, Praha 2, Česká republika
(210) O 188699

(111) **259046**

(220) 12.02.2003
(320) 12.02.2003
(442) 13.08.2003
(151) 27.11.2003
(180) 12.02.2013

(730) **Jaroslava Navrátilová**, Hroznová 23, České Budějovice, Česká republika
(210) O 188708

(111) **259047**

(220) 12.02.2003
(320) 12.02.2003
(442) 13.08.2003
(151) 27.11.2003
(180) 12.02.2013

(730) **Kofola a. s.**, Za drahou 1, Krmov, Česká republika
(210) O 188718

(111) **259048**

(220) 12.02.2003
(320) 12.02.2003
(442) 13.08.2003
(151) 27.11.2003
(180) 12.02.2013

(730) **O.G.N. ČR s. r. o.**, Hodkovická 115, Praha 4, Česká republika
(210) O 188719

(111) **259049**

(220) 12.02.2003
(320) 12.02.2003
(442) 13.08.2003
(151) 27.11.2003
(180) 12.02.2013

(730) **LANDBAU s. r. o.**, Joži Davida 811/13, Opava 6, Česká republika
(210) O 188721

(111) **259050**

(220) 12.02.2003
(320) 12.02.2003
(442) 13.08.2003
(151) 27.11.2003
(180) 12.02.2013

(730) **Michal Uhlíř**, Březinova 24, Třebíč, Česká republika

(210) O 188722

(111) **259051**

(220) 13.02.2003
(320) 13.02.2003
(442) 13.08.2003
(151) 27.11.2003
(180) 13.02.2013

(730) **LS Royal Mariánské Lázně, a. s.**, Lesní 345, Mariánské Lázně, Česká republika
(210) O 188783

(111) **259052**

(220) 14.02.2003
(320) 14.02.2003
(442) 13.08.2003
(151) 27.11.2003
(180) 14.02.2013

(730) **SHD - KOMES, a.s.**, Moskevská 1/14, Most, Česká republika
(210) O 188793

(111) **259053**

(220) 14.02.2003
(320) 14.02.2003
(442) 13.08.2003
(151) 27.11.2003
(180) 14.02.2013

(730) **Tomáš Tykač**, Arabská 8/569, Praha 6, Česká republika
(210) O 188808

(111) **259054**

(220) 14.02.2003
(320) 14.02.2003
(442) 13.08.2003
(151) 27.11.2003
(180) 14.02.2013

(730) **VR Group, a. s.**, Toužimská 583, Praha 9, Česká republika
(210) O 188809

(111) **259055**

(220) 14.02.2003
(320) 14.02.2003
(442) 13.08.2003
(151) 27.11.2003
(180) 14.02.2013

(730) **State Street Corporation**, 225 Franklin Street, Boston, Spojené státy americké, Massachusetts
(210) O 188820

(111) **259056**

(220) 14.02.2003
(320) 14.02.2003
(442) 13.08.2003
(151) 27.11.2003
(180) 14.02.2013

(730) **PHARMA UNITED INC.**, 255 Keele St., Toronto, Ontario, M6P-2K1, Kanada
(210) O 188821

(111) **259057**

-
- (220) 14.02.2003
(320) 14.02.2003
(442) 13.08.2003
(151) 27.11.2003
(180) 14.02.2013
(730) **CHOCOLAND s. r. o.**, Plzeňská 216, Králův Dvůr, Česká republika
(210) O 188823
-
- (111) **259058**
(220) 14.02.2003
(320) 14.02.2003
(442) 13.08.2003
(151) 27.11.2003
(180) 14.02.2013
(730) **ID Sport s.r.o.**, Plzeňská 216, Králův Dvůr, Česká republika
(210) O 188824
-
- (111) **259059**
(220) 14.02.2003
(320) 14.02.2003
(442) 13.08.2003
(151) 27.11.2003
(180) 14.02.2013
(730) **ID Sport s.r.o.**, Plzeňská 216, Králův Dvůr, Česká republika
(210) O 188825
-
- (111) **259060**
(220) 14.02.2003
(320) 14.02.2003
(442) 13.08.2003
(151) 27.11.2003
(180) 14.02.2013
(730) **Tropicana Products, Inc.**, 1001 13th Avenue East, Bradenton, Florida 34208, Spojené státy americké, Florida
(210) O 188829
-
- (111) **259061**
(220) 14.02.2003
(320) 14.02.2003
(442) 13.08.2003
(151) 27.11.2003
(180) 14.02.2013
(730) **Medicom International s. r. o.**, Pátěvní 7, Brno, Česká republika
(210) O 188830
-
- (111) **259062**
(220) 14.02.2003
(320) 14.02.2003
(442) 13.08.2003
(151) 27.11.2003
(180) 14.02.2013
(730) **CET 21 spol. s r. o.**, Kříženeckého náměstí čp. 322, Praha 5, Česká republika
(210) O 188836
-
- (111) **259063**
(220) 15.02.2003
(320) 15.02.2003
(442) 13.08.2003
(151) 27.11.2003
(180) 15.02.2013
(730) **WALMARK, a. s.**, Oldřichovice 44, Třinec, Česká republika
(210) O 188838
-
- (111) **259064**
(220) 15.02.2003
(320) 15.02.2003
(442) 13.08.2003
(151) 27.11.2003
(180) 15.02.2013
(730) **WALMARK, a. s.**, Oldřichovice 44, Třinec, Česká republika
(210) O 188839
-
- (111) **259065**
(220) 17.02.2003
(320) 17.02.2003
(442) 13.08.2003
(151) 27.11.2003
(180) 17.02.2013
(730) **STYL IMPORT s.r.o.**, 28. října 1013/13, Teplice, Česká republika
(210) O 188849
-
- (111) **259066**
(220) 17.02.2003
(320) 17.02.2003
(442) 13.08.2003
(151) 27.11.2003
(180) 17.02.2013
(730) **PHAR SERVICE, a. s.**, Františka Diviše 737, Praha 10 - Uhřetěves, Česká republika
(210) O 188852
-
- (111) **259067**
(220) 17.02.2003
(320) 17.02.2003
(442) 13.08.2003
(151) 27.11.2003
(180) 17.02.2013
(730) **NOVERA spol. s r. o.**, Psáry 65, Psáry, Česká republika
(210) O 188853
-
- (111) **259068**
(220) 17.02.2003
(320) 17.02.2003
(442) 13.08.2003
(151) 27.11.2003
(180) 17.02.2013
(730) **Oldřich Máca**, Zelenohorská 505, Praha 8, Česká republika
(210) O 188861
-
- (111) **259069**
(220) 17.02.2003
(320) 17.02.2003
(442) 13.08.2003
(151) 27.11.2003
(180) 17.02.2013
(730) **WEST DELIVERY s.r.o.**, Nám. Bratří Synků 5/1, Praha 4, Česká republika
(210) O 188869
-

(111) **259070**
 (220) 17.02.2003
 (320) 17.02.2003
 (442) 13.08.2003
 (151) 27.11.2003
 (180) 17.02.2013
 (730) **WEST DELIVERY s.r.o.**, Nám. Bratří Synků 5/1,
 Praha 4, Česká republika
 (210) O 188870

(111) **259071**
 (220) 18.02.2003
 (320) 18.02.2003
 (442) 13.08.2003
 (151) 27.11.2003
 (180) 18.02.2013
 (730) **Ing. Pavel Ouhřabka**, Voroněžská 217/5,
 Liberec, Česká republika
 (210) O 188892

(111) **259072**
 (220) 18.02.2003
 (320) 18.02.2003
 (442) 13.08.2003
 (151) 27.11.2003
 (180) 18.02.2013
 (730) **ZPA CZ, spol. s r.o.**, Komenského 821, Trutnov,
 Česká republika
 (210) O 188896

(111) **259073**
 (220) 18.02.2003
 (320) 18.02.2003
 (442) 13.08.2003
 (151) 27.11.2003
 (180) 18.02.2013
 (730) **INCOMA Research, s. r. o.**, Geologická 575/2,
 Praha 5 - Barrandov, Česká republika
 (210) O 188914

(111) **259074**
 (220) 18.02.2003
 (320) 18.02.2003
 (442) 13.08.2003
 (151) 27.11.2003
 (180) 18.02.2013
 (730) **Petr Rožnovský, SPC - S/70**, Krnov, Česká
 republika
 (210) O 188916

(111) **259075**
 (220) 18.02.2003
 (320) 18.02.2003
 (442) 13.08.2003
 (151) 27.11.2003
 (180) 18.02.2013
 (730) **BANAR spol. s r. o.**, Sokolnická 257, Kobylnice,
 Česká republika
 (210) O 188918

(111) **259076**
 (220) 18.02.2003
 (320) 18.02.2003
 (442) 13.08.2003
 (151) 27.11.2003

(180) 18.02.2013
 (730) **COLGATE - PALMOLIVE COMPANY**, 300
 Park Avenue, New York, Spojené státy americké,
 New York
 (210) O 188919

(111) **259077**
 (220) 18.02.2003
 (320) 18.02.2003
 (442) 13.08.2003
 (151) 27.11.2003
 (180) 18.02.2013
 (730) **COLGATE - PALMOLIVE COMPANY**, 300
 Park Avenue, New York, Spojené státy americké,
 New York
 (210) O 188920

(111) **259078**
 (220) 18.02.2003
 (320) 18.02.2003
 (442) 13.08.2003
 (151) 27.11.2003
 (180) 18.02.2013
 (730) **COLGATE-PALMOLIVE COMPANY**, 300
 Park Avenue, New York, Spojené státy americké,
 New York
 (210) O 188921

(111) **259079**
 (220) 18.02.2003
 (320) 18.02.2003
 (442) 13.08.2003
 (151) 27.11.2003
 (180) 18.02.2013
 (730) **DAEWOO ELECTRONICS CORPORATION**,
 686, Ahyeon-dong, Mapo-gu, Seoul, Jižní Korea
 (210) O 188922

(111) **259080**
 (220) 18.02.2003
 (320) 18.02.2003
 (442) 13.08.2003
 (151) 27.11.2003
 (180) 18.02.2013
 (730) **Australian Bodycare Continental A/S**,
 Traevaenget 14, 5492 Vissenbjerg, Dánsko
 (210) O 188923

(111) **259081**
 (220) 18.02.2003
 (320) 18.02.2003
 (442) 13.08.2003
 (151) 27.11.2003
 (180) 18.02.2013
 (730) **Australian Bodycare Continental A/S**,
 Traevaenget 14, 5492 Vissenbjerg, Dánsko
 (210) O 188924

(111) **259082**
 (220) 18.02.2003
 (320) 26.01.2003
 (442) 13.08.2003
 (151) 27.11.2003
 (180) 18.02.2013

(730) **Rav-Bariach Security Products Ltd., of
Ha'Azmaut Blvd.,** Yavne, Izrael, Izrael
(210) O 188925

(111) **259083**
(220) 18.02.2003
(320) 18.02.2003
(442) 13.08.2003
(151) 27.11.2003
(180) 18.02.2013

(730) **Vinařství Mutěnice, s. r. o.,** Brněnská 727,
Mutěnice, Česká republika
(210) O 188926

(111) **259084**
(220) 18.02.2003
(320) 18.02.2003
(442) 13.08.2003
(151) 27.11.2003
(180) 18.02.2013

(730) **Vinařství Mutěnice, s. r. o.,** Brněnská 727,
Mutěnice, Česká republika
(210) O 188927

(111) **259085**
(220) 18.02.2003
(320) 18.02.2003
(442) 13.08.2003
(151) 27.11.2003
(180) 18.02.2013

(730) **Pivovar Janáček, a. s.,** Neradice 369, Uherský
Brod, Česká republika
(210) O 188929

(111) **259086**
(220) 18.02.2003
(320) 18.02.2003
(442) 13.08.2003
(151) 27.11.2003
(180) 18.02.2013

(730) **Pivovar Janáček, a. s.,** Neradice 369, Uherský
Brod, Česká republika
(210) O 188930

(111) **259087**
(220) 19.02.2003
(320) 19.02.2003
(442) 13.08.2003
(151) 27.11.2003
(180) 19.02.2013

(730) **TOPMODEL CZ s. r. o.,** Habrůvka 72, Habrůvka,
Česká republika
(210) O 188957

(111) **259088**
(220) 19.02.2003
(320) 19.02.2003
(442) 13.08.2003
(151) 27.11.2003
(180) 19.02.2013

(730) **BURDA PRAHA, spol. s r. o.,** Uruguayská 17,
Praha 2, Česká republika
(210) O 188963

(111) **259089**

(220) 19.02.2003
(320) 19.02.2003
(442) 13.08.2003
(151) 27.11.2003
(180) 19.02.2013

(730) **BURDA PRAHA, spol. s r. o.,** Uruguayská 17,
Praha 2, Česká republika
(210) O 188964

(111) **259090**
(220) 20.02.2003
(320) 20.02.2003
(442) 13.08.2003
(151) 27.11.2003
(180) 20.02.2013

(730) **Petr Marvan,** Brodce 21, Týnec nad Sázavou,
Česká republika
(210) O 188965

(111) **259091**
(220) 20.02.2003
(320) 20.02.2003
(442) 13.08.2003
(151) 27.11.2003
(180) 20.02.2013

(730) **Bristol-Myers Squibb Company,** 345 Park
Avenue, New York, Spojené státy americké, New
York
(210) O 188966

(111) **259092**
(220) 21.02.2003
(320) 21.02.2003
(442) 13.08.2003
(151) 27.11.2003
(180) 21.02.2013

(730) **ČESKÝ TELECOM, a. s.,** Olšanská 5, Praha 3,
Česká republika
(210) O 189024

(111) **259093**
(220) 21.02.2003
(320) 21.02.2003
(442) 13.08.2003
(151) 27.11.2003
(180) 21.02.2013

(730) **Montela a. s.,** Kněžskodvorská 535/25, České
Budějovice, Česká republika
(210) O 189026

(111) **259094**
(220) 21.02.2003
(320) 21.02.2003
(442) 13.08.2003
(151) 27.11.2003
(180) 21.02.2013

(730) **G. Benedikt Karlovy Vary s. r. o.,** 1. máje 30,
Karlovy Vary, Česká republika
(210) O 189027

(111) **259095**
(220) 21.02.2003
(320) 21.02.2003
(442) 13.08.2003
(151) 27.11.2003

(180) 21.02.2013
 (730) **Tomáš Řebíček**, Stará Riviéra 757, Frýdek -
 Místek, Česká republika
 (210) O 189028

(111) **259096**
 (220) 21.02.2003
 (320) 21.02.2003
 (442) 13.08.2003
 (151) 27.11.2003
 (180) 21.02.2013
 (730) **Tomáš Řebíček**, Stará Riviéra 757, Frýdek -
 Místek, Česká republika
 (210) O 189029

(111) **259097**
 (220) 21.02.2003
 (320) 21.02.2003
 (442) 13.08.2003
 (151) 27.11.2003
 (180) 21.02.2013
 (730) **NoKa dental klinik spol. s r. o.**, Lidická
 1968/97/a, České Budějovice, Česká republika
 (210) O 189032

(111) **259098**
 (220) 21.02.2003
 (320) 21.02.2003
 (442) 13.08.2003
 (151) 27.11.2003
 (180) 21.02.2013
 (730) **RMC SPORTS s. r. o.**, Štolcova 693/6, Brno,
 Česká republika
 (210) O 189038

(111) **259099**
 (220) 21.02.2003
 (320) 21.02.2003
 (442) 13.08.2003
 (151) 27.11.2003
 (180) 21.02.2013
 (730) **RMC SPORTS s. r. o.**, Štolcova 693/6, Brno,
 Česká republika
 (210) O 189039

(111) **259100**
 (220) 21.02.2003
 (320) 21.02.2003
 (442) 13.08.2003
 (151) 27.11.2003
 (180) 21.02.2013
 (730) **Petr Caprata**, Měnik 23, Měnik, Česká republika
 (210) O 189046

(111) **259101**
 (220) 21.02.2003
 (320) 21.02.2003
 (442) 13.08.2003
 (151) 27.11.2003
 (180) 21.02.2013
 (730) **Mrs. Jintatip Silsopit, a Thai citizen**, 138/7
 Soi Watkampaeng, Rama II Road, Samaedam,
 Bangkoontien, Bangkok, Thajsko
 (210) O 189047

(111) **259102**
 (220) 21.02.2003
 (320) 21.02.2003
 (442) 13.08.2003
 (151) 27.11.2003
 (180) 21.02.2013
 (730) **Eastman Chemical Company**, 100 North
 Eastman Road, Kingsport, Tennessee, Spojené
 státy americké, Tennessee
 (210) O 189048

(111) **259103**
 (220) 21.02.2003
 (320) 21.02.2003
 (442) 13.08.2003
 (151) 27.11.2003
 (180) 21.02.2013
 (730) **Erik Machart s. r. o.**, Pisecká 376, Bechyně,
 Česká republika
 (210) O 189049

(111) **259104**
 (220) 21.02.2003
 (320) 21.02.2003
 (442) 13.08.2003
 (151) 27.11.2003
 (180) 21.02.2013
 (730) **Verband der Europäischen Bettfedern- und
 Bettwarenindustrie e.V.**, Thomas-Mann-Strasse
 9a, Mainz, Německo
 (210) O 189050

(111) **259105**
 (220) 21.02.2003
 (320) 21.02.2003
 (442) 13.08.2003
 (151) 27.11.2003
 (180) 21.02.2013
 (730) **EverGlow GmbH**, Berliner Strasse 52-56,
 Wuppertal, Německo
 (210) O 189051

(111) **259106**
 (220) 21.02.2003
 (320) 21.02.2003
 (442) 13.08.2003
 (151) 27.11.2003
 (180) 21.02.2013
 (730) **KRÁSNÁ PANÍ s. r. o.**, Sněmovní 7, Praha 1,
 Česká republika
 (210) O 189053

(111) **259107**
 (220) 21.02.2003
 (320) 21.02.2003
 (442) 13.08.2003
 (151) 27.11.2003
 (180) 21.02.2013
 (730) **Cobra Electronics Corporation**, West Cortland
 Street 6500, Chicago, Illinois, Spojené státy
 americké, Illinois
 (210) O 189056

(111) **259108**
 (220) 21.02.2003

(320) 21.02.2003
 (442) 13.08.2003
 (151) 27.11.2003
 (180) 21.02.2013
 (730) **UNOMED spol. s r. o.**, V Úvalu 84, Praha 5,
 Česká republika
 (210) O 189057

(111) **259109**
 (220) 21.02.2003
 (320) 21.02.2003
 (442) 13.08.2003
 (151) 27.11.2003
 (180) 21.02.2013
 (730) **STEP, s. r. o.**, Revoluční 13, Praha 1, Česká
 republika
 (210) O 189062

(111) **259110**
 (220) 24.02.2003
 (320) 24.02.2003
 (442) 13.08.2003
 (151) 27.11.2003
 (180) 24.02.2013
 (730) **The International Association of Lions Clubs
 společnost zřízená podle zákonů státu
 Illinois**, 30022nd Street, Oak Brook, Illinois
 60570, Spojené státy americké, Illinois
 (210) O 189093

(111) **259111**
 (220) 24.02.2003
 (320) 24.02.2003
 (442) 13.08.2003
 (151) 27.11.2003
 (180) 24.02.2013
 (730) **The International Association of Lions Clubs
 společnost zřízená podle zákonů státu
 Illinois**, 30022nd Street, Oak Brook, Illinois
 60570, Spojené státy americké, Illinois
 (210) O 189095

(111) **259112**
 (220) 24.02.2003
 (320) 24.02.2003
 (442) 13.08.2003
 (151) 27.11.2003
 (180) 24.02.2013
 (730) **ABF, a. s.**, Václavské nám. 29, Praha 1, Česká
 republika
 (210) O 189112

(111) **259113**
 (220) 24.02.2003
 (320) 24.02.2003
 (442) 13.08.2003
 (151) 27.11.2003
 (180) 24.02.2013
 (730) **ABF, a. s.**, Václavské nám. 29, Praha 1, Česká
 republika
 (210) O 189113

(111) **259114**
 (220) 25.02.2003
 (320) 25.02.2003
 (442) 13.08.2003

(151) 27.11.2003
 (180) 25.02.2013
 (730) **Vladimír Píša**, Sladkovského 625, Kolín IV,
 Česká republika
 (210) O 189151

(111) **259115**
 (220) 26.02.2003
 (320) 26.02.2003
 (442) 13.08.2003
 (151) 27.11.2003
 (180) 26.02.2013
 (730) **INELSEV s. r. o.**, Husitská 1716, Most, Česká
 republika
 (210) O 189174

(111) **259116**
 (220) 26.02.2003
 (320) 26.02.2003
 (442) 13.08.2003
 (151) 27.11.2003
 (180) 26.02.2013
 (730) **INELSEV s. r. o.**, Husitská 1716, Most, Česká
 republika
 (210) O 189175

(111) **259117**
 (220) 26.02.2003
 (320) 26.02.2003
 (442) 13.08.2003
 (151) 27.11.2003
 (180) 26.02.2013
 (730) **BUMBLE BEE, s. r. o.**, Braškovská 12/249, Praha
 6, Česká republika
 (210) O 189176

(111) **259118**
 (220) 26.02.2003
 (320) 12.09.2002
 (442) 13.08.2003
 (151) 27.11.2003
 (180) 26.02.2013
 (730) **MINERÁL THERMA, s. r. o.**, Horská 32,
 Ružomberok, Slovenská republika
 (210) O 189179

(111) **259119**
 (220) 26.02.2003
 (320) 28.09.2002
 (442) 13.08.2003
 (151) 27.11.2003
 (180) 26.02.2013
 (730) **MINERÁL THERMA, s. r. o.**, Horská 32,
 Ružomberok, Slovenská republika
 (210) O 189180

(111) **259120**
 (220) 25.02.2003
 (320) 25.02.2003
 (442) 13.08.2003
 (151) 27.11.2003
 (180) 25.02.2013
 (730) **Jiří Pištělák, IZOLPlastik**, Viniční 181, Brno,
 Česká republika

(210) O 189185

(111) **259122**

(220) 26.02.2003

(320) 26.02.2003

(442) 13.08.2003

(151) 27.11.2003

(180) 26.02.2013

(730) **Citellus, s.r.o.**, Stoupající 803/30, Praha 9, Česká republika

(210) O 189201

(111) **259123**

(220) 26.02.2003

(320) 26.02.2003

(442) 13.08.2003

(151) 27.11.2003

(180) 26.02.2013

(730) **PROFI PARKET s.r. .o.**, Rumunská 4/1818, Praha 2, Česká republika

(210) O 189203

(111) **259124**

(220) 26.02.2003

(320) 26.02.2003

(442) 13.08.2003

(151) 27.11.2003

(180) 26.02.2013

(730) **Global Capital s.r.o.**, Blanická 25/922, Praha 2 - Vinohrady, Česká republika

(210) O 189206

(111) **259125**

(220) 26.02.2003

(320) 26.02.2003

(442) 13.08.2003

(151) 27.11.2003

(180) 26.02.2013

(730) **HI-TEC SPORTS s.r.o.**, Radňovice 2, Nové Město na Moravě, Česká republika

(210) O 189207

(111) **259126**

(220) 27.02.2003

(320) 27.02.2003

(442) 13.08.2003

(151) 27.11.2003

(180) 27.02.2013

(730) **Petr Šimeček - VEA**, Olomoucká 195, Šternberk, Česká republika

(210) O 189208

(111) **259127**

(220) 27.02.2003

(320) 27.02.2003

(442) 13.08.2003

(151) 27.11.2003

(180) 27.02.2013

(730) **Petr Šimeček - VEA**, Olomoucká 195, Šternberk, Česká republika

(210) O 189209

(111) **259128**

(220) 27.02.2003

(320) 27.02.2003

(442) 13.08.2003

(151) 27.11.2003

(180) 27.02.2013

(730) **Martin Pape**, Na Zábrání 175/45, Přerov - Kozlovice, Česká republika

(210) O 189220

(111) **259129**

(220) 27.02.2003

(320) 27.02.2003

(442) 13.08.2003

(151) 27.11.2003

(180) 27.02.2013

(730) **TOP CONSULTING CZ, s.r.o.**, U horní dráhy 146/20, Krupka, okr. Teplice, Česká republika

(210) O 189240

(111) **259130**

(220) 27.02.2003

(320) 27.02.2003

(442) 13.08.2003

(151) 27.11.2003

(180) 27.02.2013

(730) **TELMARK s.r.o.**, Koperníkova 6/794, Praha 2, Česká republika

(210) O 189243

(111) **259131**

(220) 28.02.2003

(320) 28.02.2003

(442) 13.08.2003

(151) 27.11.2003

(180) 28.02.2013

(730) **ACTIVEMEDIA s.r.o.**, Palackého tř. 105/924, Brno, Česká republika

(210) O 189246

(111) **259132**

(220) 28.02.2003

(320) 28.02.2003

(442) 13.08.2003

(151) 27.11.2003

(180) 28.02.2013

(730) **Mgr. Jiří Dvořák**, Cihlářská 12, Blansko, Česká republika

(210) O 189270

(111) **259133**

(220) 03.03.2003

(320) 03.03.2003

(442) 13.08.2003

(151) 27.11.2003

(180) 03.03.2013

(730) **Cestovní kancelář RYWAL spol. s r. o.**, Norberta Frýda 8/157, Ostrava - Dubina, Česká republika

(210) O 189272

(111) **259134**

(220) 03.03.2003

(320) 03.03.2003

(442) 13.08.2003

(151) 27.11.2003

(180) 03.03.2013

(730) **FaLi, spol. s r.o.**, Příčka 5/697, Praha 5, Česká republika
(210) O 189284

(111) **259135**
(220) 03.03.2003
(320) 03.03.2003
(442) 13.08.2003

(151) 27.11.2003
(180) 03.03.2013
(730) **Kofola a.s.**, Za drahou 1, Krnov, Česká republika
(210) O 189285

(111) **259136**
(220) 03.03.2003
(320) 03.03.2003
(442) 13.08.2003

(151) 27.11.2003
(180) 03.03.2013
(730) **VELPA PLUS, s.r.o.**, U lihovaru 883, Velká nad Veličkou, Česká republika
(210) O 189287

(111) **259137**
(220) 03.03.2003
(320) 03.03.2003
(442) 13.08.2003
(151) 27.11.2003
(180) 03.03.2013

(730) **Selena Co. Spółka Akcyjna**, Powstańców Śląskich 95, Wrocław, Polsko
(210) O 189289

(111) **259138**
(220) 03.03.2003
(320) 03.03.2003
(442) 13.08.2003
(151) 27.11.2003
(180) 03.03.2013

(730) **REVEL PLUS, s.r.o.**, B. Němcové 289, Libiř, Česká republika
(210) O 189291

(111) **259139**
(220) 28.02.2003
(320) 28.02.2003
(442) 13.08.2003
(151) 27.11.2003
(180) 28.02.2013

(730) **PML Protein. Mléko. Laktóza, a. s.**, Smetanova 1332, Nový Bydžov, Česká republika
(210) O 189292

(111) **259140**
(220) 04.03.2003
(320) 04.03.2003
(442) 13.08.2003
(151) 27.11.2003
(180) 04.03.2013

(730) **SWISSPORT s. r. o.**, Dobrovského 867/42, Brno, Česká republika
(210) O 189327

(111) **259141**
(220) 04.03.2003

(320) 04.03.2003
(442) 13.08.2003
(151) 27.11.2003
(180) 04.03.2013

(730) **ARIES a. s.**, Studenec u Horek 309, Studenec u Horek, Česká republika
(210) O 189332

(111) **259142**
(220) 04.03.2003
(320) 04.03.2003
(442) 13.08.2003

(151) 27.11.2003
(180) 04.03.2013
(730) **ARIES a. s.**, Studenec u Horek 309, Studenec u Horek, Česká republika
(210) O 189333

(111) **259143**
(220) 04.03.2003
(320) 05.09.2002
(442) 13.08.2003
(151) 27.11.2003
(180) 04.03.2013

(730) **Pfizer Products Inc., společnost organizovaná podle zákonů státu Connecticut**, Eastern Point Road, Groton, Spojené státy americké, Connecticut
(210) O 189334

(111) **259144**
(220) 04.03.2003
(320) 04.03.2003
(442) 13.08.2003
(151) 27.11.2003
(180) 04.03.2013

(730) **Aktiebolaget Electrolux**, S. t. Göransgatan 143, Stockholm, Švédsko
(210) O 189335

(111) **259145**
(220) 04.03.2003
(320) 04.03.2003
(442) 13.08.2003
(151) 27.11.2003
(180) 04.03.2013

(730) **TORIO PLUS, spol. s r. o.**, Augustínova 2059, Praha 4, Česká republika
(210) O 189338

(111) **259146**
(220) 04.03.2003
(320) 04.03.2003
(442) 13.08.2003
(151) 27.11.2003
(180) 04.03.2013

(730) **STASAN s. r. o.**, Dobronická 635, Praha 4, Česká republika
(210) O 189339

(111) **259147**
(220) 04.03.2003
(320) 04.03.2003
(442) 13.08.2003
(151) 27.11.2003

(180) 04.03.2013
(730) **Mattel, Inc.**, 333 Continental Boulevard, El Segundo, Spojené státy americké, California
(210) O 189343

(111) **259148**
(220) 04.03.2003
(320) 04.03.2003
(442) 13.08.2003
(151) 27.11.2003
(180) 04.03.2013
(730) **BroLine s. r. o.**, Govorova 568, Smiřice, Česká republika
(210) O 189345

(111) **259149**
(220) 04.03.2003
(320) 04.03.2003
(442) 13.08.2003
(151) 27.11.2003
(180) 04.03.2013
(730) **BroLine s. r. o.**, Govorova 568, Smiřice, Česká republika
(210) O 189346

(111) **259150**
(220) 04.03.2003
(320) 04.03.2003
(442) 13.08.2003
(151) 27.11.2003
(180) 04.03.2013
(730) **Jarmila Miháliková**, Budečská 1179, Praha 2, Česká republika
(210) O 189348

(111) **259151**
(220) 05.03.2003
(320) 05.03.2003
(442) 13.08.2003
(151) 27.11.2003
(180) 05.03.2013
(730) **Agentura INFORPRES - občanské sdružení**, Riegrova 857, Frýdek - Místek, Česká republika
(210) O 189350

(111) **259152**
(220) 05.03.2003
(320) 05.03.2003
(442) 13.08.2003
(151) 27.11.2003
(180) 05.03.2013
(730) **RENUTO (Overseas) LIMITED**, Demetri Liperti Street 3, Kotsapas Building, 3., Limassol, Kypr
(210) O 189365

(111) **259153**
(220) 05.03.2003
(320) 05.03.2003
(442) 13.08.2003
(151) 27.11.2003
(180) 05.03.2013
(730) **RENUTO (Overseas) LIMITED**, Demetri Liperti Street 3, Kotsapas Building, 3., Limassol, Kypr
(210) O 189366

(111) **259154**
(220) 05.03.2003
(320) 05.03.2003
(442) 13.08.2003
(151) 27.11.2003
(180) 05.03.2013
(730) **Oto Mekr**, Jahodnická 72, Praha 9, Česká republika
(210) O 189391

(111) **259155**
(220) 05.03.2003
(320) 05.03.2003
(442) 13.08.2003
(151) 27.11.2003
(180) 05.03.2013
(730) **Oto Mekr**, Jahodnická 72, Praha 9, Česká republika
(210) O 189392

(111) **259156**
(220) 05.03.2003
(320) 05.03.2003
(442) 13.08.2003
(151) 27.11.2003
(180) 05.03.2013
(730) **LOFIDA - PORCELÁN CZ s. r. o.**, Božičany 66, Česká republika
(210) O 189399

(111) **259157**
(220) 05.03.2003
(320) 05.03.2003
(442) 13.08.2003
(151) 27.11.2003
(180) 05.03.2013
(730) **LOFIDA - PORCELÁN CZ s. r. o.**, Božičany 66, Česká republika
(210) O 189400

(111) **259158**
(220) 05.03.2003
(320) 05.03.2003
(442) 13.08.2003
(151) 27.11.2003
(180) 05.03.2013
(730) **LOFIDA - PORCELÁN CZ s. r. o.**, Božičany 66, Česká republika
(210) O 189401

(111) **259159**
(220) 06.03.2003
(320) 06.03.2003
(442) 13.08.2003
(151) 27.11.2003
(180) 06.03.2013
(730) **Antonín Škoda**, Sibřina 8, Sibřina, Česká republika
(210) O 189404

(111) **259161**
(220) 07.03.2003
(320) 07.03.2003
(442) 13.08.2003
(151) 27.11.2003

(180) 07.03.2013
 (730) **STARTRONIC GASTRO, s. r. o.**, Hlavní Třída
 6147/52, Ostrava - Poruba, Česká republika
 (210) O 189449

(111) **259162**
 (220) 07.03.2003
 (320) 07.03.2003
 (442) 13.08.2003
 (151) 27.11.2003
 (180) 07.03.2013
 (730) **Ing. Stanislav Šnajberg**, Korunní 1302/88,
 Praha 10, Česká republika
 (210) O 189455

(111) **259163**
 (220) 07.03.2003
 (320) 07.03.2003
 (442) 13.08.2003
 (151) 27.11.2003
 (180) 07.03.2013
 (730) **PepsiCo, Inc.**, 700 Anderson Hill Road, Purchase,
 Spojené státy americké, New York
 (210) O 189465

(111) **259164**
 (220) 07.03.2003
 (320) 07.03.2003
 (442) 13.08.2003
 (151) 27.11.2003
 (180) 07.03.2013
 (730) **PepsiCo, Inc.**, 700 Anderson Hill Road, Purchase,
 Spojené státy americké, New York
 (210) O 189466

(111) **259165**
 (220) 10.03.2003
 (320) 10.03.2003
 (442) 13.08.2003
 (151) 27.11.2003
 (180) 10.03.2013
 (730) **FONTES H, spol. s r.o.**, Příkop 2a, Brno, Česká
 republika
 (210) O 189476

(111) **259166**
 (220) 10.03.2003
 (320) 10.03.2003
 (442) 13.08.2003
 (151) 27.11.2003
 (180) 10.03.2013
 (730) **FONTES H, spol. s r.o.**, Příkop 2a, Brno, Česká
 republika
 (210) O 189477

(111) **259167**
 (220) 10.03.2003
 (320) 10.03.2003
 (442) 13.08.2003
 (151) 27.11.2003
 (180) 10.03.2013
 (730) **Herbacos - bofarm s. r. o.**, Štrossova 239,
 Pardubice, Česká republika
 (210) O 189492

(111) **259168**
 (220) 10.03.2003
 (320) 10.03.2003
 (442) 13.08.2003
 (151) 27.11.2003
 (180) 10.03.2013
 (730) **Lexmark International, Inc.**, 740 West New
 Cicle Road, Lexington, Spojené státy americké,
 Kentucky
 (210) O 189507

(111) **259169**
 (220) 10.03.2003
 (320) 10.03.2003
 (442) 13.08.2003
 (151) 27.11.2003
 (180) 10.03.2013
 (730) **Eva Tereza Zmrhalová**, Nad Plovárnou 69,
 Jihlava, Česká republika
 (210) O 189508

(111) **259170**
 (220) 10.03.2003
 (320) 10.03.2003
 (442) 13.08.2003
 (151) 27.11.2003
 (180) 10.03.2013
 (730) **CWS s. r. o.**, Palachova 1630/3, Ústí nad Labem,
 Česká republika
 (210) O 189511

(111) **259171**
 (220) 10.03.2003
 (320) 10.03.2003
 (442) 13.08.2003
 (151) 27.11.2003
 (180) 10.03.2013
 (730) **Best Western International, Inc.**, 6201 North
 24th Parkway, Phoenix, Spojené státy americké,
 Arizona
 (210) O 189516

(111) **259172**
 (220) 10.03.2003
 (320) 10.03.2003
 (442) 13.08.2003
 (151) 27.11.2003
 (180) 10.03.2013
 (730) **Wekador GmbH & Co. KG**, Röntgenstraße 10,
 Attendorn, Německo
 (210) O 189517

(111) **259173**
 (220) 10.03.2003
 (320) 10.03.2003
 (442) 13.08.2003
 (151) 27.11.2003
 (180) 10.03.2013
 (730) **Česká televize**, Na hřebenech II, Praha 4 - Kavčí
 hory, Česká republika
 (210) O 189519

(111) **259174**
 (220) 10.03.2003
 (320) 10.03.2003

(442) 13.08.2003
 (151) 27.11.2003
 (180) 10.03.2013
 (730) **Česká televize**, Na hřebenech II, Praha 4 - Kavčí hory, Česká republika
 (210) O 189520

(111) **259175**
 (220) 10.03.2003
 (320) 10.03.2003
 (442) 13.08.2003
 (151) 27.11.2003
 (180) 10.03.2013
 (730) **Česká televize**, Na hřebenech II, Praha 4 - Kavčí hory, Česká republika
 (210) O 189522

(111) **259176**
 (220) 11.03.2003
 (320) 11.03.2003
 (442) 13.08.2003
 (151) 27.11.2003
 (180) 11.03.2013
 (730) **UMAX Czech a. s.**, Hybernská 20, Praha 1, Česká republika
 (210) O 189528

(111) **259177**
 (220) 11.03.2003
 (320) 11.03.2003
 (442) 13.08.2003
 (151) 27.11.2003
 (180) 11.03.2013
 (730) **EAST TRADING COMPANY spol. s. r. o.**, Václavské nám. 66/808, Praha 1, Česká republika
 (210) O 189529

(111) **259178**
 (220) 11.03.2003
 (320) 11.03.2003
 (442) 13.08.2003
 (151) 27.11.2003
 (180) 11.03.2013
 (730) **Miroslav Šuška**, Prievidzská 2921/23, Šumperk, Česká republika
 (210) O 189550

(111) **259179**
 (220) 11.03.2003
 (320) 11.03.2003
 (442) 13.08.2003
 (151) 27.11.2003
 (180) 11.03.2013
 (730) **Jana Jarocká**, Křížkova 1, Olomouc, Česká republika
 (210) O 189552

(111) **259180**
 (220) 11.03.2003
 (320) 11.03.2003
 (442) 13.08.2003
 (151) 27.11.2003
 (180) 11.03.2013

(730) **Samsung Corporation**, Samsung Plaza, 263 Seohyun-Dong, Bundang-Gu, Seongnam-Si, Gyeonggi-Do, Jižní Korea
 (210) O 189553

(111) **259182**
 (220) 12.03.2003
 (320) 12.03.2003
 (442) 13.08.2003
 (151) 27.11.2003
 (180) 12.03.2013
 (730) **EURO TEPLŮ s.r.o.**, Školní 109, Domažlice, Česká republika
 (210) O 189573

(111) **259183**
 (220) 12.03.2003
 (320) 12.03.2003
 (442) 13.08.2003
 (151) 27.11.2003
 (180) 12.03.2013
 (730) **RENUTO (Overseas) LIMITED**, Demetri Liperti Street 3, Kotsapas Building, Limassol, Kypr
 (210) O 189574

(111) **259184**
 (220) 12.03.2003
 (320) 12.03.2003
 (442) 13.08.2003
 (151) 27.11.2003
 (180) 12.03.2013
 (730) **RENUTO (Overseas) LIMITED**, Demetri Liperti Street 3, Kotsapas Building, Limassol, Kypr
 (210) O 189575

(111) **259185**
 (220) 12.03.2003
 (320) 12.03.2003
 (442) 13.08.2003
 (151) 27.11.2003
 (180) 12.03.2013
 (730) **WIN IMPORT - EXPORT TRADE s.r.o.**, Kolbenova 159/7, Praha 9, Česká republika
 (210) O 189576

(111) **259186**
 (220) 12.03.2003
 (320) 12.03.2003
 (442) 13.08.2003
 (151) 27.11.2003
 (180) 12.03.2013
 (730) **HEMAX, spol. s r.o.**, Albrechtická 2160/39, Krnov, Česká republika
 (210) O 189579

(111) **259187**
 (220) 12.03.2003
 (320) 12.03.2003
 (442) 13.08.2003
 (151) 27.11.2003
 (180) 12.03.2013
 (730) **DJ World Plus s.r.o.**, Vlkova 2725/34, Praha 3 - Žižkov, Česká republika
 (210) O 189582

(111) **259188**
(220) 12.03.2003
(320) 12.03.2003
(442) 13.08.2003
(151) 27.11.2003
(180) 12.03.2013
(730) **HIT CZ s.r.o. PODĚBRADSKÁ PAPIRNA, U**
Bažantice 983, Poděbrady, Česká republika
(210) O 189583

(111) **259189**
(220) 13.03.2003
(320) 13.03.2003
(442) 13.08.2003
(151) 27.11.2003
(180) 13.03.2013
(730) **Ing. Jiří Šedivý, Uherská 616, Praha 9 - Vinoř,**
Česká republika
(210) O 189608

(111) **259190**
(220) 13.03.2003
(320) 13.03.2003
(442) 13.08.2003
(151) 27.11.2003
(180) 13.03.2013
(730) **Božena Nosková BONO, Mýtna 20, Trnava,**
Slovenská republika
(210) O 189612

(111) **259191**
(220) 13.03.2003
(320) 13.03.2003
(442) 13.08.2003
(151) 27.11.2003
(180) 13.03.2013
(730) **Wanda Binkowská, Karvinská 1334/31 A,**
Český Těšín, Česká republika
(210) O 189616

(111) **259192**
(220) 13.03.2003
(320) 13.03.2003
(442) 13.08.2003
(151) 27.11.2003
(180) 13.03.2013
(730) **ALPHADUCT, a. s., Na Příkopě 12, Praha 1,**
Česká republika
(210) O 189637

(111) **259193**
(220) 13.03.2003
(320) 13.03.2003
(442) 13.08.2003
(151) 27.11.2003
(180) 13.03.2013
(730) **ALPHADUCT, a. s., Na Příkopě 12, Praha 1,**
Česká republika
(210) O 189638

(111) **259194**
(220) 13.03.2003
(320) 13.03.2003
(442) 13.08.2003
(151) 27.11.2003

(180) 13.03.2013
(730) **ALPHADUCT, a. s., Na Příkopě 12, Praha 1,**
Česká republika
(210) O 189640

(111) **259195**
(220) 13.03.2003
(320) 13.03.2003
(442) 13.08.2003
(151) 27.11.2003
(180) 13.03.2013
(730) **ALPHADUCT, a. s., Na Příkopě 12, Praha 1,**
Česká republika
(210) O 189644

(111) **259196**
(220) 13.03.2003
(320) 13.03.2003
(442) 13.08.2003
(151) 27.11.2003
(180) 13.03.2013
(730) **Tesco Stores ČR a.s., Národní 63/26, Praha 1,**
Česká republika
(210) O 189645

(111) **259197**
(220) 14.03.2003
(320) 14.03.2003
(442) 13.08.2003
(151) 27.11.2003
(180) 14.03.2013
(730) **SCHENNAT s.r.o., U Habrovky 247/11, Praha 4,**
Česká republika
(210) O 189646

(111) **259198**
(220) 14.03.2003
(320) 14.03.2003
(442) 13.08.2003
(151) 27.11.2003
(180) 14.03.2013
(730) **STARTRONIC, s.r.o., Pinkavova 3, Ostrava -**
Kunčice, Česká republika
(210) O 189652

(111) **259199**
(220) 14.03.2003
(320) 14.03.2003
(442) 13.08.2003
(151) 27.11.2003
(180) 14.03.2013
(730) **STARTRONIC, s.r.o., Pinkavova 3, Ostrava -**
Kunčice, Česká republika
(210) O 189653

(111) **259200**
(220) 14.03.2003
(320) 14.03.2003
(442) 13.08.2003
(151) 27.11.2003
(180) 14.03.2013
(730) **Stephen Edward Mullen, 4. května 1136,**
Vsetín, Česká republika
(210) O 189654

(111) **259201**
 (220) 14.03.2003
 (320) 14.03.2003
 (442) 13.08.2003
 (151) 27.11.2003
 (180) 14.03.2013
 (730) **ORTIKA a. s.**, Vrchlického 848, Hulín, Česká republika
 (210) O 189655

(111) **259202**
 (220) 14.03.2003
 (320) 14.03.2003
 (442) 13.08.2003
 (151) 27.11.2003
 (180) 14.03.2013
 (730) **DOZNA s.r.o.**, Cukrovarská 775, Praha 9 - Čakovice, Česká republika
 (210) O 189667

(111) **259206**
 (220) 14.03.2003
 (320) 14.03.2003
 (442) 13.08.2003
 (151) 27.11.2003
 (180) 14.03.2013
 (730) **Stanislav Lusk**, Budovatelská 821, Třemošná, Česká republika
 (210) O 189690

(111) **259207**
 (220) 17.03.2003
 (320) 17.03.2003
 (442) 13.08.2003
 (151) 27.11.2003
 (180) 17.03.2013
 (730) **MEDPHARMA, spol. s. r. o.**, Křiby 292, Tetčice, Česká republika
 (210) O 189695

(111) **259208**
 (220) 17.03.2003
 (320) 17.03.2003
 (442) 13.08.2003
 (151) 27.11.2003
 (180) 17.03.2013
 (730) **Vestel Elektronik Sanayi Ve Ticaret A. S.**, Organize Sanayi Bolgesi, Manisa, Turecko
 (210) O 189705

(111) **259209**
 (220) 17.03.2003
 (320) 17.03.2003
 (442) 13.08.2003
 (151) 27.11.2003
 (180) 17.03.2013
 (730) **TOYOTA JIDOSHA KABUSHIKI KAISHA (TOYOTA MOTOR CORPORATION)**, 1, Toyota - cho, Toyota - shi, Aichi - ken, Japonsko
 (210) O 189710

(111) **259210**
 (220) 18.03.2003
 (320) 18.03.2003
 (442) 13.08.2003

(151) 27.11.2003
 (180) 18.03.2013
 (730) **STAVAS spol. s. r. o.**, K Cihelnám 940, Plzeň - Černice, Česká republika
 (210) O 189733

(111) **259211**
 (220) 18.03.2003
 (320) 18.03.2003
 (442) 13.08.2003
 (151) 27.11.2003
 (180) 18.03.2013
 (730) **Ing. Dušan Bláha**, Havířská 26, Jihlava, Česká republika
 (210) O 189734

(111) **259212**
 (220) 18.03.2003
 (320) 18.03.2003
 (442) 13.08.2003
 (151) 27.11.2003
 (180) 18.03.2013
 (730) **Pivovar Černá Hora, a. s.**, Černá Hora 3/5, Černá Hora, Česká republika
 (210) O 189735

(111) **259213**
 (220) 18.03.2003
 (320) 18.03.2003
 (442) 13.08.2003
 (151) 27.11.2003
 (180) 18.03.2013
 (730) **Pivovar Černá Hora, a. s.**, Černá Hora 3/5, Černá Hora, Česká republika
 (210) O 189736

(111) **259214**
 (220) 18.03.2003
 (320) 18.03.2003
 (442) 13.08.2003
 (151) 27.11.2003
 (180) 18.03.2013
 (730) **BPP spol. s. r. o.**, Hájecká 11, Brno, Česká republika
 (210) O 189737

(111) **259215**
 (220) 18.03.2003
 (320) 18.03.2003
 (442) 13.08.2003
 (151) 27.11.2003
 (180) 18.03.2013
 (730) **Golf USA, Inc., společnost organizovaná a existující dle práva státu Oklahoma**, 3705 West Memorial Road, Suite 801, Oklahoma City, Spojené státy americké, Oklahoma
 (210) O 189745

(111) **259216**
 (220) 18.03.2003
 (320) 18.03.2003
 (442) 13.08.2003
 (151) 27.11.2003
 (180) 18.03.2013

(730) **Golf USA, Inc., společnost organizovaná a existující dle práva státu Oklahoma**, 3705 West Memorial Road, Suite 801, Oklahoma City, Spojené státy americké, Oklahoma
(210) O 189746

(111) **259217**

(220) 18.03.2003

(320) 18.03.2003

(442) 13.08.2003

(151) 27.11.2003

(180) 18.03.2013

(730) **Callaway Vineyard & Winery**, 375 Healdsburg Avenue, Healdsburg, Spojené státy americké, California
(210) O 189751

(111) **259218**

(220) 18.03.2003

(320) 18.03.2003

(442) 13.08.2003

(151) 27.11.2003

(180) 18.03.2013

(730) **COLGATE - PALMOLIVE COMPANY**, 300 Park Avenue, New York, Spojené státy americké, New York
(210) O 189752

(111) **259219**

(220) 18.03.2003

(320) 18.03.2003

(442) 13.08.2003

(151) 27.11.2003

(180) 18.03.2013

(730) **ASTROSAT spol. s. r. o.**, Přátelství 986, Praha 10 - Uhřetěves, Česká republika
(210) O 189755

(111) **259220**

(220) 19.03.2003

(320) 19.03.2003

(442) 13.08.2003

(151) 27.11.2003

(180) 19.03.2013

(730) **TECHNOPARK v. o. s.**, Ječná 29a, Brno, Česká republika
(210) O 189762

(111) **259221**

(220) 19.03.2003

(320) 19.03.2003

(442) 13.08.2003

(151) 27.11.2003

(180) 19.03.2013

(730) **TECHNOPARK v.o.s.**, Ječná 29a, Brno, Česká republika
(210) O 189763

(111) **259222**

(220) 19.03.2003

(320) 19.03.2003

(442) 13.08.2003

(151) 27.11.2003

(180) 19.03.2013

(730) **MADETA a.s.**, Rudolfovska 246/83, České Budějovice, Česká republika

(210) O 189777

(111) **259223**

(220) 19.03.2003

(320) 19.03.2003

(442) 13.08.2003

(151) 27.11.2003

(180) 19.03.2013

(730) **MADETA a.s.**, Rudolfovska 246/83, České Budějovice, Česká republika

(210) O 189778

(111) **259224**

(220) 19.03.2003

(320) 19.03.2003

(442) 13.08.2003

(151) 27.11.2003

(180) 19.03.2013

(730) **AU - MEX s. r. o.**, Otěšinská 1444, Praha 5 - Radotín, Česká republika

(210) O 189793

(111) **259225**

(220) 19.03.2003

(320) 19.03.2003

(442) 13.08.2003

(151) 27.11.2003

(180) 19.03.2013

(730) **Robert Změlík**, Mrkvičkova 1356, Praha 6, Česká republika

(210) O 189794

(111) **259226**

(220) 19.03.2003

(320) 19.03.2003

(442) 13.08.2003

(151) 27.11.2003

(180) 19.03.2013

(730) **N.E.T. Co United S. A.**, Trident Chambers P. O. Box 146, Road Town, Tortola, Britské Panenské ostrovy

(210) O 189797

(111) **259227**

(220) 19.03.2003

(320) 19.03.2003

(442) 13.08.2003

(151) 27.11.2003

(180) 19.03.2013

(730) **CITY MULTIMEDIA s. r. o.**, Korunní 98, Praha 10, Česká republika

(210) O 189798

(111) **259228**

(220) 19.03.2003

(320) 19.03.2003

(442) 13.08.2003

(151) 27.11.2003

(180) 19.03.2013

(730) **ESPRIT INTERNATIONAL**, 1370 Broadway, New York, Spojené státy americké, New York

(210) O 189800

(111) **259229**
 (220) 19.03.2003
 (320) 19.03.2003
 (442) 13.08.2003
 (151) 27.11.2003
 (180) 19.03.2013
 (730) **PRESSCARD s. r. o.**, Jelínkova 59/3, Ostrava-Svinov, Česká republika
 (210) O 189802

(111) **259230**
 (220) 19.03.2003
 (320) 20.09.2002
 (442) 13.08.2003
 (151) 27.11.2003
 (180) 19.03.2013
 (730) **Shaw Industries Group, Inc.**, 616 East Walnut Avenue, P.O.Drawer 2128, Dalton, Spojené státy americké, Georgia
 (210) O 189813

(111) **259231**
 (220) 20.03.2003
 (320) 20.03.2003
 (442) 13.08.2003
 (151) 27.11.2003
 (180) 20.03.2013
 (730) **ČESKÝ TELECOM, a. s.**, Olšanská 5, Praha 3, Česká republika
 (210) O 189822

(111) **259232**
 (220) 20.03.2003
 (320) 20.03.2003
 (442) 13.08.2003
 (151) 27.11.2003
 (180) 20.03.2013
 (730) **ČESKÝ TELECOM, a. s.**, Olšanská 5, Praha 3, Česká republika
 (210) O 189823

(111) **259233**
 (220) 20.03.2003
 (320) 20.03.2003
 (442) 13.08.2003
 (151) 27.11.2003
 (180) 20.03.2013
 (730) **ČESKÝ TELECOM, a. s.**, Olšanská 5, Praha 3, Česká republika
 (210) O 189824

(111) **259234**
 (220) 20.03.2003
 (320) 20.03.2003
 (442) 13.08.2003
 (151) 27.11.2003
 (180) 20.03.2013
 (730) **ČESKÝ TELECOM, a. s.**, Olšanská 5, Praha 3, Česká republika
 (210) O 189825

(111) **259235**
 (220) 20.03.2003
 (320) 20.03.2003
 (442) 13.08.2003

(151) 27.11.2003
 (180) 20.03.2013
 (730) **ČESKÝ TELECOM, a. s.**, Olšanská 5, Praha 3, Česká republika
 (210) O 189826

(111) **259236**
 (220) 20.03.2003
 (320) 20.03.2003
 (442) 13.08.2003
 (151) 27.11.2003
 (180) 20.03.2013
 (730) **ČESKÁ ASOCIACE KOMPAKTNÍCH SPORTŮ**, Zamenthofova 1081, Hradec Králové, Česká republika
 (210) O 189828

(111) **259237**
 (220) 20.03.2003
 (320) 20.03.2003
 (442) 13.08.2003
 (151) 27.11.2003
 (180) 20.03.2013
 (730) **KLIKA - BP, s. r. o.**, Třída Legionářů 11, Jihlava, Česká republika
 (210) O 189830

(111) **259238**
 (220) 20.03.2003
 (320) 20.03.2003
 (442) 13.08.2003
 (151) 27.11.2003
 (180) 20.03.2013
 (730) **K.A.R.T, spol. s r.o.**, Tečovice 352, Zlín, Česká republika
 (210) O 189834

(111) **259239**
 (220) 20.03.2003
 (320) 20.03.2003
 (442) 13.08.2003
 (151) 27.11.2003
 (180) 20.03.2013
 (730) **Ing. Josef Vavruška**, Na Vyhlídce 1472, Uherské Hradiště, Česká republika
 (210) O 189835

(111) **259240**
 (220) 20.03.2003
 (320) 20.03.2003
 (442) 13.08.2003
 (151) 27.11.2003
 (180) 20.03.2013
 (730) **Jan Bár**, Bařiny 740, Štramberk, Česká republika
 (210) O 189836

(111) **259241**
 (220) 20.03.2003
 (320) 20.03.2003
 (442) 13.08.2003
 (151) 27.11.2003
 (180) 20.03.2013
 (730) **Barbora Pejšová - BOHEMIA MODELS**, Kutilova 3067/12, Praha 4, Česká republika
 (210) O 189839

(111) **259242**
 (220) 20.03.2003
 (320) 20.03.2003
 (442) 13.08.2003
 (151) 27.11.2003
 (180) 20.03.2013
 (730) **Synerga a.s.**, Masná 34, Brno, Česká republika
 (210) O 189840

(111) **259243**
 (220) 20.03.2003
 (320) 20.03.2003
 (442) 13.08.2003
 (151) 27.11.2003
 (180) 20.03.2013
 (730) **Jiří Marek - KOVOVÝROBA Marek Jiří a syn**, Tyršova 75, Rosice, Česká republika
 (210) O 189843

(111) **259244**
 (220) 20.03.2003
 (320) 20.03.2003
 (442) 13.08.2003
 (151) 27.11.2003
 (180) 20.03.2013
 (730) **FTV PREMIÉRA, spol. s r. o.**, Na Žertvách 24/132, Praha 8, Česká republika
 (210) O 189846

(111) **259245**
 (220) 20.03.2003
 (320) 20.03.2003
 (442) 13.08.2003
 (151) 27.11.2003
 (180) 20.03.2013
 (730) **Šárka Lupečková**, Karlov pod Pradědem 259, Malá Morávka, Česká republika
 (210) O 189848

(111) **259246**
 (220) 20.03.2003
 (320) 20.03.2003
 (442) 13.08.2003
 (151) 27.11.2003
 (180) 20.03.2013
 (730) **Slovenské liehovary a likérky, a. s.**, Trnavská cesta, Leopoldov, Slovenská republika
 (210) O 189849

(111) **259247**
 (220) 20.03.2003
 (320) 20.03.2003
 (442) 13.08.2003
 (151) 27.11.2003
 (180) 20.03.2013
 (730) **Josef Beneš**, Kálíkova 1554, Praha 5, Česká republika
 (210) O 189851

(111) **259248**
 (220) 20.03.2003
 (320) 20.03.2003
 (442) 13.08.2003
 (151) 27.11.2003
 (180) 20.03.2013

(730) **Josef Beneš**, Kálíkova 1554, Praha 5, Česká republika
 (210) O 189852

(111) **259249**
 (220) 20.03.2003
 (320) 20.03.2003
 (442) 13.08.2003
 (151) 27.11.2003
 (180) 20.03.2013
 (730) **Pavel Švorčík**, Lesnická 6/1154, Praha 5, Česká republika
 (210) O 189855

(111) **259250**
 (220) 20.03.2003
 (320) 20.03.2003
 (442) 13.08.2003
 (151) 27.11.2003
 (180) 20.03.2013
 (730) **Ryby-Rybky-Rybičky, s.r.o.**, Pompova 595, Brno - Komárov, Česká republika
 (210) O 189856

(111) **259251**
 (220) 21.03.2003
 (320) 21.03.2003
 (442) 13.08.2003
 (151) 27.11.2003
 (180) 21.03.2013
 (730) **Petr Krátký**, Borotice 125, Borotice, Česká republika
 (210) O 189858

(111) **259252**
 (220) 21.03.2003
 (320) 21.03.2003
 (442) 13.08.2003
 (151) 27.11.2003
 (180) 21.03.2013
 (730) **Masokombinát Klatovy a. s.**, Koldínova 672/II, Klatovy, Česká republika
 (210) O 189869

(111) **259253**
 (220) 21.03.2003
 (320) 21.03.2003
 (442) 13.08.2003
 (151) 27.11.2003
 (180) 21.03.2013
 (730) **Masokombinát Klatovy a. s.**, Koldínova 672/II, Klatovy, Česká republika
 (210) O 189870

(111) **259254**
 (220) 21.03.2003
 (320) 21.03.2003
 (442) 13.08.2003
 (151) 27.11.2003
 (180) 21.03.2013
 (730) **Masokombinát Klatovy a. s.**, Koldínova 672/II, Klatovy, Česká republika
 (210) O 189871

(111) **259255**

(220) 21.03.2003
 (320) 21.03.2003
 (442) 13.08.2003
 (151) 27.11.2003
 (180) 21.03.2013
 (730) **Masokombinát Klatovy a. s.**, Koldínova 672/II,
 Klatovy, Česká republika
 (210) O 189872

(111) 259256

(220) 21.03.2003
 (320) 21.03.2003
 (442) 13.08.2003
 (151) 27.11.2003
 (180) 21.03.2013
 (730) **ACRON CZECH, spol. s. r. o.**, Thurmova
 998/35, Praha 6, Česká republika
 (210) O 189880

(111) 259257

(220) 21.03.2003
 (320) 21.03.2003
 (442) 13.08.2003
 (151) 27.11.2003
 (180) 21.03.2013
 (730) **Andrea Špičková**, Kostelní 36, Praha 7, Česká
 republika
 (210) O 189882

(111) 259258

(220) 21.03.2003
 (320) 21.03.2003
 (442) 13.08.2003
 (151) 27.11.2003
 (180) 21.03.2013
 (730) **DOMENICUS, s. r. o.**, Barrandovská 54/437,
 Praha 5, Česká republika
 (210) O 189886

(111) 259259

(220) 21.03.2003
 (320) 21.03.2003
 (442) 13.08.2003
 (151) 27.11.2003
 (180) 21.03.2013
 (730) **EKOSTAV LIŠEŇ, s. r. o.**, Kanice, Bílovice n.
 Sv., Česká republika
 (210) O 189887

(111) 259260

(220) 21.03.2003
 (320) 21.03.2003
 (442) 13.08.2003
 (151) 27.11.2003
 (180) 21.03.2013
 (730) **PILANA MARKET, s. r. o.**, Žižkova 335, Hulín,
 Česká republika
 (210) O 189888

(111) 259261

(220) 21.03.2003
 (320) 21.03.2003
 (442) 13.08.2003
 (151) 27.11.2003
 (180) 21.03.2013

(730) **CC Data spol. s. r. o.**, Blatného 2315, Praha 5,
 Česká republika
 (210) O 189889

(111) 259262

(220) 24.03.2003
 (320) 24.03.2003
 (442) 13.08.2003
 (151) 27.11.2003
 (180) 24.03.2013
 (730) **SETO spol. s. r. o.**, Hamernická 230, Frýdlant
 nad Ostravicí, Česká republika
 (210) O 189913

(111) 259263

(220) 24.03.2003
 (320) 24.03.2003
 (442) 13.08.2003
 (151) 27.11.2003
 (180) 24.03.2013
 (730) **STAVOPROJEKTA stavební firma, a. s.**,
 Kounicova 67, Brno, Česká republika
 (210) O 189914

(111) 259264

(220) 24.03.2003
 (320) 24.03.2003
 (442) 13.08.2003
 (151) 27.11.2003
 (180) 24.03.2013
 (730) **N & P TRADE s. r. o.**, Porážka 208/3, Brno,
 Česká republika
 (210) O 189915

(111) 259265

(220) 24.03.2003
 (320) 24.03.2003
 (442) 13.08.2003
 (151) 27.11.2003
 (180) 24.03.2013
 (730) **Miroslav Sobek**, Dlouhá 38, Olomouc, Česká
 republika
 (210) O 189917

(111) 259266

(220) 24.03.2003
 (320) 24.03.2003
 (442) 13.08.2003
 (151) 27.11.2003
 (180) 24.03.2013
 (730) **TTT Aleš Brichta, spol. s. r. o.**, U Kněžské louky
 2151/18, Praha 3 - Žižkov, Česká republika
 (210) O 189919

(111) 259267

(220) 24.03.2003
 (320) 24.03.2003
 (442) 13.08.2003
 (151) 27.11.2003
 (180) 24.03.2013
 (730) **OTAVA, výrobní družstvo**, Vinařického 374,
 Písek, Česká republika
 (210) O 189932

(111) 259268

(220) 24.03.2003
(320) 24.03.2003
(442) 13.08.2003
(151) 27.11.2003
(180) 24.03.2013

(730) **BRITISH AMERICAN TOBACCO (BRANDS) LIMITED**, Globe House, 4 Temple Place, London, Velká Británie
(210) O 189936

(111) **259269**

(220) 24.03.2003
(320) 24.03.2003
(442) 13.08.2003
(151) 27.11.2003
(180) 24.03.2013

(730) **Studio Spirála s.r.o.**, Na Okraji 46A, Praha 6, Česká republika
(210) O 189940

(111) **259270**

(220) 25.03.2003
(320) 25.03.2003
(442) 13.08.2003
(151) 27.11.2003
(180) 25.03.2013

(730) **Ing. Jan Suchl**, Horská 201/10, Liberec 14, Česká republika
(210) O 189950

(111) **259271**

(220) 25.03.2003
(320) 25.03.2003
(442) 13.08.2003
(151) 27.11.2003
(180) 25.03.2013

(730) **Ing. Stanislav Juránek**, Bělohorská 95, Brno, Česká republika
(210) O 189958

(111) **259272**

(220) 25.03.2003
(320) 25.03.2003
(442) 13.08.2003
(151) 27.11.2003
(180) 25.03.2013

(730) **Ing. Stanislav Juránek**, Bělohorská 95, Brno, Česká republika
(210) O 189959

(111) **259273**

(220) 25.03.2003
(320) 25.03.2003
(442) 13.08.2003
(151) 27.11.2003
(180) 25.03.2013

(730) **Ing. Stanislav Juránek**, Bělohorská 95, Brno, Česká republika
(210) O 189961

(111) **259274**

(220) 25.03.2003
(320) 25.03.2003
(442) 13.08.2003
(151) 27.11.2003

(180) 25.03.2013

(730) **Ing. Stanislav Juránek**, Bělohorská 95, Brno, Česká republika

(210) O 189962

(111) **259275**

(220) 25.03.2003
(320) 25.03.2003
(442) 13.08.2003
(151) 27.11.2003
(180) 25.03.2013

(730) **Ing. Stanislav Juránek**, Bělohorská 95, Brno, Česká republika
(210) O 189963

(111) **259276**

(220) 25.03.2003
(320) 25.03.2003
(442) 13.08.2003
(151) 27.11.2003
(180) 25.03.2013

(730) **Felber, Kristofori & Greif, s. r. o.**, Ostrovni 30, Praha 1, Česká republika
(210) O 189967

(111) **259277**

(220) 26.03.2003
(320) 26.03.2003
(442) 13.08.2003
(151) 27.11.2003
(180) 26.03.2013

(730) **Marie Křívová**, Havlíčkovo nám. 794, Ostrava 8, Česká republika
(210) O 189995

(111) **259278**

(220) 26.03.2003
(320) 26.03.2003
(442) 13.08.2003
(151) 27.11.2003
(180) 26.03.2013

(730) **L - Consult s.r.o.**, Chrastavská 263/8, Liberec 2, Česká republika
(210) O 189996

(111) **259279**

(220) 26.03.2003
(320) 27.09.2002
(442) 13.08.2003
(151) 27.11.2003
(180) 26.03.2013

(730) **Laird Hamilton**, 4860 Latigo Canyon Rd., Malibu, Spojené státy americké, California
(210) O 190005

(111) **259280**

(220) 26.03.2003
(320) 27.09.2002
(442) 13.08.2003
(151) 27.11.2003
(180) 26.03.2013

(730) **Laird Hamilton**, 4860 Latigo Canyon Rd., Malibu, Spojené státy americké, California
(210) O 190006

(111) **259281**
 (220) 26.03.2003
 (320) 26.03.2003
 (442) 13.08.2003
 (151) 27.11.2003
 (180) 26.03.2013
 (730) **BIO-ACTIVE Sp.z o.o.**, Marysińska 17,
 WARSZAWA, Polsko
 (210) O 190008

(111) **259282**
 (220) 26.03.2003
 (320) 26.03.2003
 (442) 13.08.2003
 (151) 27.11.2003
 (180) 26.03.2013
 (730) **CHUO FONG TECHNOLOGIES, INC.**, 18F-
 2,#33, 1st Sec.Ming Shen Rd., Ban Chau City,
 Taipei County, Taiwan
 (210) O 190009

(111) **259283**
 (220) 26.03.2003
 (320) 26.03.2003
 (442) 13.08.2003
 (151) 27.11.2003
 (180) 26.03.2013
 (730) **Papyrus, s.r.o.**, Nuselská 12, Praha 4, Česká
 republika
 (210) O 190013

(111) **259284**
 (220) 26.03.2003
 (320) 26.03.2003
 (442) 13.08.2003
 (151) 27.11.2003
 (180) 26.03.2013
 (730) **Papyrus, s. r. o.**, Nuselská 4, Praha 4, Česká
 republika
 (210) O 190014

(111) **259285**
 (220) 26.03.2003
 (320) 26.03.2003
 (442) 13.08.2003
 (151) 27.11.2003
 (180) 26.03.2013
 (730) **Cech topenářů a instalatérů ČR**, Jílová 38,
 Brno, Česká republika
 (210) O 190016

(111) **259286**
 (220) 26.03.2003
 (320) 26.03.2003
 (442) 13.08.2003
 (151) 27.11.2003
 (180) 26.03.2013
 (730) **HARTMANN-RICO, a.s.**, Masarykovo nám. 77,
 Veverská Bitýška, Česká republika
 (210) O 190017

(111) **259287**
 (220) 26.03.2003
 (320) 26.03.2003
 (442) 13.08.2003

(151) 27.11.2003
 (180) 26.03.2013
 (730) **Palírna u Zeleného stromu - Starorežná
 Prostějov, komanditní společnost**, Dykova 8,
 Prostějov, Česká republika
 (210) O 190021

(111) **259288**
 (220) 26.03.2003
 (320) 26.03.2003
 (442) 13.08.2003
 (151) 27.11.2003
 (180) 26.03.2013
 (730) **Palírna u Zeleného stromu - Starorežná
 Prostějov, komanditní společnost**, Dykova 8,
 Prostějov, Česká republika
 (210) O 190023

(111) **259289**
 (220) 26.03.2003
 (320) 26.03.2003
 (442) 13.08.2003
 (151) 27.11.2003
 (180) 26.03.2013
 (730) **Palírna u Zeleného stromu - Starorežná
 Prostějov, komanditní společnost**, Dykova 8,
 Prostějov, Česká republika
 (210) O 190024

(111) **259290**
 (220) 26.03.2003
 (320) 26.03.2003
 (442) 13.08.2003
 (151) 27.11.2003
 (180) 26.03.2013
 (730) **Palírna u Zeleného stromu - Starorežná
 Prostějov, komanditní společnost**, Dykova 8,
 Prostějov, Česká republika
 (210) O 190025

(111) **259291**
 (220) 26.03.2003
 (320) 26.03.2003
 (442) 13.08.2003
 (151) 27.11.2003
 (180) 26.03.2013
 (730) **Palírna u Zeleného stromu - Starorežná
 Prostějov, komanditní společnost**, Dykova 1,
 Prostějov, Česká republika
 (210) O 190026

(111) **259292**
 (220) 26.03.2003
 (320) 26.03.2003
 (442) 13.08.2003
 (151) 27.11.2003
 (180) 26.03.2013
 (730) **Palírna u Zeleného stromu - Starorežná
 Prostějov, komanditní společnost**, Dykova 8,
 Prostějov, Česká republika
 (210) O 190027

(111) **259293**
 (220) 26.03.2003
 (320) 26.03.2003
 (442) 13.08.2003

- (151) 27.11.2003
(180) 26.03.2013
(730) **Palírna u Zeleného stromu - Starorežná Prostějov, komanditní společnost**, Dykova 8, Prostějov, Česká republika
(210) O 190028
-
- (111) **259294**
(220) 26.03.2003
(320) 26.03.2003
(442) 13.08.2003
(151) 27.11.2003
(180) 26.03.2013
(730) **Mgr. Helena Erdélyiová**, Na Pořiči 1066/27, Praha 1, Česká republika
(210) O 190039
-
- (111) **259295**
(220) 27.03.2003
(320) 27.03.2003
(442) 13.08.2003
(151) 27.11.2003
(180) 27.03.2013
(730) **JAROMÍR STEINHAUSER, s. r. o.**, Mojmírovo nám. 20, Brno, Česká republika
(210) O 190051
-
- (111) **259296**
(220) 27.03.2003
(320) 27.03.2003
(442) 13.08.2003
(151) 27.11.2003
(180) 27.03.2013
(730) **INDUS SECURITY spol. s r.o.**, U zákrutu 1778/5, Praha, Česká republika
(210) O 190052
-
- (111) **259297**
(220) 27.03.2003
(320) 27.03.2003
(442) 13.08.2003
(151) 27.11.2003
(180) 27.03.2013
(730) **INDUS SECURITY spol. s r.o.**, U Zákrutu 1778/5, Praha 106, Česká republika
(210) O 190053
-
- (111) **259298**
(220) 27.03.2003
(320) 27.03.2003
(442) 13.08.2003
(151) 27.11.2003
(180) 27.03.2013
(730) **Jana Zoulová - TOP**, Jaselská 7/285, Praha 6, Česká republika
(210) O 190055
-
- (111) **259299**
(220) 27.03.2003
(320) 27.03.2003
(442) 13.08.2003
(151) 27.11.2003
(180) 27.03.2013
(730) **Jana Zoulová - TOP**, Jaselská 7/285, Praha 6, Česká republika
- (210) O 190056
-
- (111) **259300**
(220) 27.03.2003
(320) 27.03.2003
(442) 13.08.2003
(151) 27.11.2003
(180) 27.03.2013
(730) **Jana Zoulová - TOP**, Jaselská 7/285, Praha 6, Česká republika
(210) O 190057
-
- (111) **259301**
(220) 27.03.2003
(320) 27.03.2003
(442) 13.08.2003
(151) 27.11.2003
(180) 27.03.2013
(730) **Jana ZOULOVÁ - TOP**, Jaselská 7/285, Praha 6, Česká republika
(210) O 190058
-
- (111) **259302**
(220) 27.03.2003
(320) 27.03.2003
(442) 13.08.2003
(151) 27.11.2003
(180) 27.03.2013
(730) **WS International a.s.**, Perunská 2, Hodonin, Česká republika
(210) O 190066
-
- (111) **259303**
(220) 27.03.2003
(320) 27.03.2003
(442) 13.08.2003
(151) 27.11.2003
(180) 27.03.2013
(730) **WS International a.s.**, Perunská 2, Hodonin, Česká republika
(210) O 190067
-
- (111) **259304**
(220) 27.03.2003
(320) 27.03.2003
(442) 13.08.2003
(151) 27.11.2003
(180) 27.03.2013
(730) **E. I. du Pont de Nemours and Company**, 1007 Market Street, Wilmington, Delaware 19898, Spojené státy americké, Delaware
(210) O 190080
-
- (111) **259305**
(220) 27.03.2003
(320) 27.03.2003
(442) 13.08.2003
(151) 27.11.2003
(180) 27.03.2013
(730) **Pfizer Products Inc.**, Eastern Point Road, Groton, Spojené státy americké, Connecticut
(210) O 190081
-
- (111) **259306**
(220) 27.03.2003

(320) 27.03.2003
 (442) 13.08.2003
 (151) 27.11.2003
 (180) 27.03.2013
 (730) **Pfizer Products Inc.**, Eastern Point Road,
 Groton, Spojené státy americké, Connecticut
 (210) O 190082

(111) **259307**
 (220) 27.03.2003
 (320) 27.03.2003
 (442) 13.08.2003
 (151) 27.11.2003
 (180) 27.03.2013
 (730) **Pfizer Products Inc.**, Eastern Point Road,
 Groton, Spojené státy americké, Connecticut
 (210) O 190083

(111) **259308**
 (220) 27.03.2003
 (320) 27.03.2003
 (442) 13.08.2003
 (151) 27.11.2003
 (180) 27.03.2013
 (730) **Činčera Filip**, Bořivojova 37, Praha 3, Česká
 republika
 (210) O 190097

(111) **259309**
 (220) 31.03.2003
 (320) 31.03.2003
 (442) 13.08.2003
 (151) 27.11.2003
 (180) 31.03.2013
 (730) **TIMEX Inc. s. r. o.**, Počernická 96, Praha 10 -
 Malešice, Česká republika
 (210) O 190139

(111) **259310**
 (220) 31.03.2003
 (320) 31.03.2003
 (442) 13.08.2003
 (151) 27.11.2003
 (180) 31.03.2013
 (730) **LMC s. r. o.**, Vysočanská 234, Praha 9, Česká
 republika
 (210) O 190140

(111) **259311**
 (220) 31.03.2003
 (320) 31.03.2003
 (442) 13.08.2003
 (151) 27.11.2003
 (180) 31.03.2013
 (730) **VAKOS XT, a.s.**, Sokolovská 161, Praha 8, Česká
 republika
 (210) O 190142

(111) **259312**
 (220) 31.03.2003
 (320) 31.03.2003
 (442) 13.08.2003
 (151) 27.11.2003
 (180) 31.03.2013

(730) **LANTEA a.s.**, K Vápence 975, Pardubice, Česká
 republika
 (210) O 190143

(111) **259313**
 (220) 31.03.2003
 (320) 31.03.2003
 (442) 13.08.2003
 (151) 27.11.2003
 (180) 31.03.2013
 (730) **ZFP akademie, a.s.**, Na Řádku 8, Břeclav, Česká
 republika
 (210) O 190144

(111) **259314**
 (220) 31.03.2003
 (320) 31.03.2003
 (442) 13.08.2003
 (151) 27.11.2003
 (180) 31.03.2013
 (730) **MVDr. Josef Živniček**, Žižkova 511, Hradec Nad
 Moravicí, Česká republika
 (210) O 190145

(111) **259315**
 (220) 31.03.2003
 (320) 31.03.2003
 (442) 13.08.2003
 (151) 27.11.2003
 (180) 31.03.2013
 (730) **GECO TABÁK, a.s.**, Pod Čimickým hájem
 190/11, Praha 8, Česká republika
 (210) O 190148

(111) **259316**
 (220) 31.03.2003
 (320) 31.03.2003
 (442) 13.08.2003
 (151) 27.11.2003
 (180) 31.03.2013
 (730) **GECO TABÁK, a.s.**, Pod Čimickým hájem
 190/11, Praha 8, Česká republika
 (210) O 190149

(111) **259317**
 (220) 31.03.2003
 (320) 31.03.2003
 (442) 13.08.2003
 (151) 27.11.2003
 (180) 31.03.2013
 (730) **M.C.TRITON, spol. s r.o.**, Nad Závěrkou 16,
 Praha 6, Česká republika
 (210) O 190151

(111) **259318**
 (220) 31.03.2003
 (320) 31.03.2003
 (442) 13.08.2003
 (151) 27.11.2003
 (180) 31.03.2013
 (730) **Bellus s.r.o.**, Bieblova 21/1267, Praha 5, Česká
 republika
 (210) O 190153

(111) **259319**

(220) 31.03.2003
(320) 31.03.2003
(442) 13.08.2003
(151) 27.11.2003
(180) 31.03.2013
(730) **ABLO Property s. r. o.**, Klimentská 46, Praha 1, Česká republika
(210) O 190162

(111) **259320**
(220) 01.04.2003
(320) 01.04.2003
(442) 13.08.2003
(151) 27.11.2003
(180) 01.04.2013
(730) **HBSW, akciová společnost**, Byňov čp. 117, Česká republika
(210) O 190197

(111) **259321**
(220) 01.04.2003
(320) 01.04.2003
(442) 13.08.2003
(151) 27.11.2003
(180) 01.04.2013
(730) **Město Písek**, Velké náměstí 114, Písek, Česká republika
(210) O 190210

(111) **259322**
(220) 01.04.2003
(320) 01.04.2003
(442) 13.08.2003
(151) 27.11.2003
(180) 01.04.2013
(730) **Město Písek**, Velké náměstí 114, Písek, Česká republika
(210) O 190211

(111) **259323**
(220) 01.04.2003
(320) 01.04.2003
(442) 13.08.2003
(151) 27.11.2003
(180) 01.04.2013
(730) **DePuy, Inc. a Delaware corporation**, 700 Orthopaedic Drive, Warsaw, Spojené státy americké, Indiana
(210) O 190214

(111) **259324**
(220) 01.04.2003
(320) 01.04.2003
(442) 13.08.2003
(151) 27.11.2003
(180) 01.04.2013
(730) **RENCAR PRAHA, a. s.**, Na Žertvách 2196/34, Praha 8, Česká republika
(210) O 190216

(111) **259325**
(220) 01.04.2003
(320) 01.04.2003
(442) 13.08.2003
(151) 27.11.2003

(180) 01.04.2013
(730) **RENCAR PRAHA, a. s.**, Na Žertvách 2196/34, Praha 8, Česká republika
(210) O 190217

(111) **259326**
(220) 01.04.2003
(320) 01.04.2003
(442) 13.08.2003
(151) 27.11.2003
(180) 01.04.2013
(730) **Mladá fronta, a. s.**, Radlická 61, Praha 5, Česká republika
(210) O 190218

(111) **259327**
(220) 01.04.2003
(320) 01.04.2003
(442) 13.08.2003
(151) 27.11.2003
(180) 01.04.2013
(730) **AUTO VOJÁČEK s. r. o.**, Krásný Les 248, Řasnice, Česká republika
(210) O 190219

(111) **259328**
(220) 01.04.2003
(320) 01.04.2003
(442) 13.08.2003
(151) 27.11.2003
(180) 01.04.2013
(730) **WALMARK, a. s.**, Oldřichovice 44, Třinec, Česká republika
(210) O 190222

(111) **259329**
(220) 01.04.2003
(320) 01.04.2003
(442) 13.08.2003
(151) 27.11.2003
(180) 01.04.2013
(730) **WALMARK, a. s.**, Oldřichovice 44, Třinec, Česká republika
(210) O 190223

(111) **259330**
(220) 02.04.2003
(320) 02.04.2003
(442) 13.08.2003
(151) 27.11.2003
(180) 02.04.2013
(730) **RAVEN Consulting, spol. s r. o.**, Staňkova 18, Brno, Česká republika
(210) O 190233

(111) **259331**
(220) 02.04.2003
(320) 02.04.2003
(442) 13.08.2003
(151) 27.11.2003
(180) 02.04.2013
(730) **RAVEN Consulting, spol. s r. o.**, Staňkova 18, Brno, Česká republika
(210) O 190234

(111) **259332**
 (220) 02.04.2003
 (320) 02.04.2003
 (442) 13.08.2003
 (151) 27.11.2003
 (180) 02.04.2013
 (730) **Soukupová Alena**, Žukovová 16, Ústí nad
 Labem, Česká republika
 (210) O 190241

(111) **259333**
 (220) 02.04.2003
 (320) 02.04.2003
 (442) 13.08.2003
 (151) 27.11.2003
 (180) 02.04.2013
 (730) **UCB Pharma, s.r.o.**, Koněvova 99, Praha 3,
 Česká republika
 (210) O 190246

(111) **259334**
 (220) 02.04.2003
 (320) 02.04.2003
 (442) 13.08.2003
 (151) 27.11.2003
 (180) 02.04.2013
 (730) **David Perutka**, U Mráze 267/13, Praha 10,
 Česká republika
 (210) O 190247

(111) **259335**
 (220) 02.04.2003
 (320) 02.04.2003
 (442) 13.08.2003
 (151) 27.11.2003
 (180) 02.04.2013
 (730) **ProTyS, a. s.**, Na kopečku 1/1282, Praha 8, Česká
 republika
 (210) O 190253

(111) **259336**
 (220) 03.04.2003
 (320) 03.04.2003
 (442) 13.08.2003
 (151) 27.11.2003
 (180) 03.04.2013
 (730) **AMBOS, s.r.o.**, Chodská 15, Karlovy Vary, Česká
 republika
 (210) O 190270

(111) **259337**
 (220) 03.04.2003
 (320) 03.04.2003
 (442) 13.08.2003
 (151) 27.11.2003
 (180) 03.04.2013
 (730) **AMBOS, s.r.o.**, Chodská 15, Karlovy Vary, Česká
 republika
 (210) O 190271

(111) **259338**
 (220) 03.04.2003
 (320) 03.04.2003
 (442) 13.08.2003
 (151) 27.11.2003

(180) 03.04.2013
 (730) **AMBOS, s.r.o.**, Chodská 15, Karlovy Vary, Česká
 republika
 (210) O 190272

(111) **259339**
 (220) 03.04.2003
 (320) 03.04.2003
 (442) 13.08.2003
 (151) 27.11.2003
 (180) 03.04.2013
 (730) **CONETA s. r. o.**, tř. Tomáše Bati, areál TOMA a.
 s., Otrokovice, Česká republika
 (210) O 190273

(111) **259340**
 (220) 03.04.2003
 (320) 03.04.2003
 (442) 13.08.2003
 (151) 27.11.2003
 (180) 03.04.2013
 (730) **IRENA NAVRÁTILOVÁ - AGENTURA DINA**,
 Stará ves Nad Ondřejnicí 629, Stará ves Nad
 Ondřejnicí, Česká republika
 (210) O 190274

(111) **259341**
 (220) 03.04.2003
 (320) 03.04.2003
 (442) 13.08.2003
 (151) 27.11.2003
 (180) 03.04.2013
 (730) **AMOS CORPORATION**, 710, Joong-Ri,
 Dongtan-Myun, Hwasung-Koon, Kyungki-do, Jižní
 Korea
 (210) O 190276

(111) **259342**
 (220) 03.04.2003
 (320) 03.04.2003
 (442) 13.08.2003
 (151) 27.11.2003
 (180) 03.04.2013
 (730) **Hepek, s.r.o.**, Cejl 85, Brno-Zábřdovice, Česká
 republika
 (210) O 190277

(111) **259343**
 (220) 03.04.2003
 (320) 03.04.2003
 (442) 13.08.2003
 (151) 27.11.2003
 (180) 03.04.2013
 (730) **Hepek, s. r. o.**, Cejl 85, Brno - Zábřdovice, Česká
 republika
 (210) O 190278

(111) **259344**
 (220) 03.04.2003
 (320) 03.04.2003
 (442) 13.08.2003
 (151) 27.11.2003
 (180) 03.04.2013
 (730) **Hepek, s. r. o.**, Cejl 85, Brno - Zábřdovice, Česká
 republika

(210) O 190279

(111) **259345**

(220) 03.04.2003

(320) 03.04.2003

(442) 13.08.2003

(151) 27.11.2003

(180) 03.04.2013

(730) **TTI PRAHA NÁŘADÍ, s.r.o.**, Blatovská 1/1362,
Praha 10, Česká republika

(210) O 190280

(111) **259346**

(220) 03.04.2003

(320) 03.04.2003

(442) 13.08.2003

(151) 27.11.2003

(180) 03.04.2013

(730) **František Studený**, Návrší 524, Blučina, Česká
republika

(210) O 190282

(111) **259347**

(220) 03.04.2003

(320) 03.04.2003

(442) 13.08.2003

(151) 27.11.2003

(180) 03.04.2013

(730) **TaT s. r. o.**, Brechtova 16, Brno, Česká republika

(210) O 190283

(111) **259348**

(220) 04.04.2003

(320) 04.04.2003

(442) 13.08.2003

(151) 27.11.2003

(180) 04.04.2013

(730) **BOMIX CZ s. r. o.**, č. p. 452, Petrovice u
Karviné, Česká republika

(210) O 190318

(111) **259349**

(220) 04.04.2003

(320) 04.04.2003

(442) 13.08.2003

(151) 27.11.2003

(180) 04.04.2013

(730) **BOMIX CZ s. r. o.**, č. p. 452, Petrovice u
Karviné, Česká republika

(210) O 190319

(111) **259350**

(220) 04.04.2003

(320) 04.04.2003

(442) 13.08.2003

(151) 27.11.2003

(180) 04.04.2013

(730) **Pekařství Illík, spol. s r. o.**, Bílovec-Lhotka 8,
Bílovec, Česká republika

(210) O 190320

(111) **259351**

(220) 04.04.2003

(320) 04.04.2003

(442) 13.08.2003

(151) 27.11.2003

(180) 04.04.2013

(730) **STUDIO BEAM, s. r. o.**, Václavské nám. 64,
Praha 1, Česká republika

(210) O 190322

(111) **259352**

(220) 04.04.2003

(320) 04.04.2003

(442) 13.08.2003

(151) 27.11.2003

(180) 04.04.2013

(730) **Hanousek Michal**, Blanická 2028/15, Praha 2,
Česká republika

(210) O 190330

(111) **259353**

(220) 04.04.2003

(320) 20.02.2003

(442) 13.08.2003

(151) 27.11.2003

(180) 04.04.2013

(730) **VILLA ATUEL, S.A.**, 5500 San Rafael, Don
Balbino, s/n-Villa Atuel, Mendoza, Argentina

(210) O 190336

(111) **259354**

(220) 04.04.2003

(320) 04.04.2003

(442) 13.08.2003

(151) 27.11.2003

(180) 04.04.2013

(730) **Ing. Milan Šírek**, Malá Štěpánská 11, Praha 2,
Česká republika

(210) O 190339

(111) **259355**

(220) 04.04.2003

(320) 04.04.2003

(442) 13.08.2003

(151) 27.11.2003

(180) 04.04.2013

(730) **IMPRA spol. s r.o.**, Reinerova 710/21, Praha 6 -
Řepy, Česká republika

(210) O 190340

(111) **259356**

(220) 04.04.2003

(320) 04.04.2003

(442) 13.08.2003

(151) 27.11.2003

(180) 04.04.2013

(730) **BaSys CS, s.r.o.**, Přátelství 1011, Praha 10 -
Uhřetěves, Česká republika

(210) O 190341

(111) **259357**

(220) 04.04.2003

(320) 04.04.2003

(442) 13.08.2003

(151) 27.11.2003

(180) 04.04.2013

(730) **Mott's Inc.**, Six High Ridge Park, Stamford,
Spojené státy americké, Connecticut

(210) O 190342

(111) **259358**

(220) 07.04.2003

(320) 07.04.2003

(442) 13.08.2003

(151) 27.11.2003

(180) 07.04.2013

(730) **JUDr. Ing. Pavel Berka**, Slezákova 26, Brno,
Česká republika

(210) O 190363

(111) **259359**

(220) 07.04.2003

(320) 07.04.2003

(442) 13.08.2003

(151) 27.11.2003

(180) 07.04.2013

(730) **Dana Jansová**, Karolíny Světlé 456, Ústí nad
Orlicí, Česká republika

(210) O 190364

(111) **259360**

(220) 07.04.2003

(320) 07.04.2003

(442) 13.08.2003

(151) 27.11.2003

(180) 07.04.2013

(730) **OLDIPO s.r.o.**, tř. Svobody 639/20, Olomouc,
Česká republika

(210) O 190366

(111) **259361**

(220) 07.04.2003

(320) 07.04.2003

(442) 13.08.2003

(151) 27.11.2003

(180) 07.04.2013

(730) **CK Harmonie medical s.r.o.**, V Olšínách 83,
Háj ve Slezsku, Česká republika

(210) O 190367

(111) **259362**

(220) 07.04.2003

(320) 07.04.2003

(442) 13.08.2003

(151) 27.11.2003

(180) 07.04.2013

(730) **Milan Bartoň**, Matěje z Janova 85/19, Olomouc -
Bělidla, Česká republika

(210) O 190368

(111) **259363**

(220) 07.04.2003

(320) 07.04.2003

(442) 13.08.2003

(151) 27.11.2003

(180) 07.04.2013

(730) **Pravé hořické trubičky, s.r.o.**, Libonice 67,
Hořice, Česká republika

(210) O 190369

(111) **259364**

(220) 07.04.2003

(320) 07.04.2003

(442) 13.08.2003

(151) 27.11.2003

(180) 07.04.2013

(730) **Pravé hořické trubičky, s.r.o.**, Libonice 67,
Hořice, Česká republika

(210) O 190370

(111) **259365**

(220) 07.04.2003

(320) 07.04.2003

(442) 13.08.2003

(151) 27.11.2003

(180) 07.04.2013

(730) **LUCKY Plus, s.r.o.**, Hlavní třída 16 A, Šumperk,
Česká republika

(210) O 190373

(111) **259366**

(220) 07.04.2003

(320) 07.04.2003

(442) 13.08.2003

(151) 27.11.2003

(180) 07.04.2013

(730) **SOARE SEKT a. s.**, Podhorská 74, Jablonec nad
Nisou, Česká republika

(210) O 190374

(111) **259367**

(220) 07.04.2003

(320) 07.04.2003

(442) 13.08.2003

(151) 27.11.2003

(180) 07.04.2013

(730) **SOARE SEKT a. s.**, Podhorská 74, Jablonec nad
Nisou, Česká republika

(210) O 190375

(111) **259368**

(220) 07.04.2003

(320) 07.04.2003

(442) 13.08.2003

(151) 27.11.2003

(180) 07.04.2013

(730) **Michal Žáček - agentura VELRYBA**, Šarovy
46, Zlín - Bohuslavice, Česká republika

(210) O 190377

(111) **259369**

(220) 07.04.2003

(320) 07.04.2003

(442) 13.08.2003

(151) 27.11.2003

(180) 07.04.2013

(730) **Libuše Ungerová**, Vášova 265/19, Praha 10 -
Kolovraty, Česká republika

(210) O 190383

(111) **259370**

(220) 07.04.2003

(320) 07.04.2003

(442) 13.08.2003

(151) 27.11.2003

(180) 07.04.2013

(730) **ŠKOLA JAROSLAVA JEŽKA, Speciální školy pro zrakově postižené**, Loretánská 19, Praha 1, Česká republika

(210) O 190386

(111) **259371**

(220) 07.04.2003

(320) 07.04.2003

(442) 13.08.2003

(151) 27.11.2003

(180) 07.04.2013

(730) **Nástrojárna S+H, s. r. o.**, Řipská 818, Mělník, Česká republika

(210) O 190392

(111) **259372**

(220) 07.04.2003

(320) 07.04.2003

(442) 13.08.2003

(151) 27.11.2003

(180) 07.04.2013

(730) **DOMENICUS, s. r. o.**, Barrandovská 54/437, Praha 5, Česká republika

(210) O 190406

(111) **259373**

(220) 07.04.2003

(320) 07.04.2003

(442) 13.08.2003

(151) 27.11.2003

(180) 07.04.2013

(730) **PepsiCo, Inc.**, 700 Anderson Hill Road, Purchase, Spojené státy americké, New York

(210) O 190409

(111) **259374**

(220) 07.04.2003

(320) 07.04.2003

(442) 13.08.2003

(151) 27.11.2003

(180) 07.04.2013

(730) **ČETRANS a. s.**, Revoluční 3289/13, Ústí nad Labem, Česká republika

(210) O 190412

(111) **259375**

(220) 07.04.2003

(320) 07.04.2003

(442) 13.08.2003

(151) 27.11.2003

(180) 07.04.2013

(730) **SPAR ČESKÁ OBCHODNÍ SPOLEČNOST s. r. o.**, Nákupní 389/1, Praha 10 - Štěrboholy, Česká republika

(210) O 190414

(111) **259376**

(220) 07.04.2003

(320) 07.04.2003

(442) 13.08.2003

(151) 27.11.2003

(180) 07.04.2013

(730) **Veletrhy Brno, a. s.**, Výstaviště 1, Brno, Česká republika

(210) O 190416

(111) **259377**

(220) 09.04.2003

(320) 09.04.2003

(442) 13.08.2003

(151) 27.11.2003

(180) 09.04.2013

(730) **SAZKA, a. s.**, K Žižkovu 4, Praha 9, Česká republika

(210) O 190491

(111) **259378**

(220) 09.04.2003

(320) 09.04.2003

(442) 13.08.2003

(151) 27.11.2003

(180) 09.04.2013

(730) **SAZKA, a. s.**, K Žižkovu 4, Praha 9, Česká republika

(210) O 190493

(111) **259379**

(220) 09.04.2003

(320) 09.04.2003

(442) 13.08.2003

(151) 27.11.2003

(180) 09.04.2013

(730) **SAZKA, a. s.**, K Žižkovu 4, Praha 9, Česká republika

(210) O 190494

(111) **259380**

(220) 09.04.2003

(320) 09.04.2003

(442) 13.08.2003

(151) 27.11.2003

(180) 09.04.2013

(730) **SAZKA, a. s.**, K Žižkovu 4, Praha 9, Česká republika

(210) O 190495

(111) **259381**

(220) 09.04.2003

(320) 09.04.2003

(442) 13.08.2003

(151) 27.11.2003

(180) 09.04.2013

(730) **SAZKA, a. s.**, K Žižkovu 4, Praha 9, Česká republika

(210) O 190496

(111) **259382**

(220) 09.04.2003

(320) 09.04.2003

(442) 13.08.2003

(151) 27.11.2003

(180) 09.04.2013

(730) **SAZKA, a. s.**, K Žižkovu 4, Praha 9, Česká republika

(210) O 190497

(111) **259383**

(220) 09.04.2003

(320) 09.04.2003

(442) 13.08.2003

(151) 27.11.2003

(180) 09.04.2013

(730) **SAZKA, a. s.**, K Žižkovu 4, Praha 9, Česká republika

(210) O 190498

(111) **259384**

(220) 09.04.2003

(320) 09.04.2003

(442) 13.08.2003

(151) 27.11.2003

(180) 09.04.2013

(730) **SAZKA, a. s.**, K Žižkovu 4, Praha 9, Česká republika

(210) O 190499

(111) **259385**

(220) 09.04.2003

(320) 09.04.2003

(442) 13.08.2003

(151) 27.11.2003

(180) 09.04.2013

(730) **Ernstbrunner Kalktechnik GmbH**, Mistelbacher Straße 70-80, Ernstbrunn, Rakousko

(210) O 190503

(111) **259386**

(220) 09.04.2003

(320) 09.04.2003

(442) 13.08.2003

(151) 27.11.2003

(180) 09.04.2013

(730) **Mlékárna Valašské Meziříčí, spol. s r.o.**, Zámecká 2/57, Valašské Meziříčí - Krásno nad Bečvou, Česká republika

(210) O 190510

(111) **259387**

(220) 09.04.2003

(320) 09.04.2003

(442) 13.08.2003

(151) 27.11.2003

(180) 09.04.2013

(730) **Škoda Auto a. s.**, tř. Václava Klementa 869, Mladá Boleslav, Česká republika

(210) O 190516

(111) **259388**

(220) 10.04.2003

(320) 10.04.2003

(442) 13.08.2003

(151) 27.11.2003

(180) 10.04.2013

(730) **Miroslav Skácel**, Želatovice 179, Přerov, Česká republika

(210) O 190537

(111) **259389**

(220) 10.04.2003

(320) 10.04.2003

(442) 13.08.2003

(151) 27.11.2003

(180) 10.04.2013

(730) **Vladimír Odložil - CORIS**, Lhotsko 80, Vizovice, Česká republika

(210) O 190540

(111) **259390**

(220) 10.04.2003

(320) 10.04.2003

(442) 13.08.2003

(151) 27.11.2003

(180) 10.04.2013

(730) **CLIP s.r.o.**, U Továren 256/14, Praha 10, Česká republika

(210) O 190545

(111) **259391**

(220) 10.04.2003

(320) 10.04.2003

(442) 13.08.2003

(151) 27.11.2003

(180) 10.04.2013

(730) **KLIMO s. r. o.**, Puškinova 135/4, Klatovy, Česká republika

(210) O 190547

(111) **259392**

(220) 10.04.2003

(320) 10.04.2003

(442) 13.08.2003

(151) 27.11.2003

(180) 10.04.2013

(730) **PRAGUE SCHOOLS s. r. o.**, Otavská 1055, Písek, Česká republika

(210) O 190550

(111) **259393**

(220) 10.04.2003

(320) 10.04.2003

(442) 13.08.2003

(151) 27.11.2003

(180) 10.04.2013

(730) **SPORTEN, a.s.**, U Pohledce 1347, Nové Město nad Moravě, Česká republika

(210) O 190579

(111) **259394**

(220) 11.04.2003

(320) 11.04.2003

(442) 13.08.2003

(151) 27.11.2003

(180) 11.04.2013

(730) **DICONT, a. s.**, Prvního pluku, Praha 8, Česká republika

(210) O 190585

(111) **259395**

(220) 11.04.2003

(320) 11.04.2003

(442) 13.08.2003

(151) 27.11.2003

(180) 11.04.2013

(730) **FONTA a.s.**, Veselí nad Lužnicí č.p. 596/I, Veselí nad Lužnicí, Česká republika

(210) O 190587

(111) **259396**

(220) 11.04.2003

(320) 11.04.2003

- (442) 13.08.2003
(151) 27.11.2003
(180) 11.04.2013
(730) **COMMENDA ČR s.r.o.**, Matěchova 3, Praha 4, Česká republika
(210) O 190607
-
- (111) **259397**
(220) 11.04.2003
(320) 11.04.2003
(442) 13.08.2003
(151) 27.11.2003
(180) 11.04.2013
(730) **CONSERVAS PENA, S.A.**, Rua Veiga do Mar, 45-47 Bajo Villajuán, Villaga, 36611 Pontevedra - GALICIA, Španělsko
(210) O 190609
-
- (111) **259398**
(220) 11.04.2003
(320) 11.04.2003
(442) 13.08.2003
(151) 27.11.2003
(180) 11.04.2013
(730) **Van Hung Hoang ELTEX**, Na Drahách 4, Ostrava - Zábřeh, Česká republika
(210) O 190610
-
- (111) **259399**
(220) 11.04.2003
(320) 11.04.2003
(442) 13.08.2003
(151) 27.11.2003
(180) 11.04.2013
(730) **DIMA spol. s r. o.**, Korejská 877/14, Ostrava - Přívoz, Česká republika
(210) O 190611
-
- (111) **259400**
(220) 11.04.2003
(320) 11.04.2003
(442) 13.08.2003
(151) 27.11.2003
(180) 11.04.2013
(730) **SHIMANO INC.**, 3-77, Oimatsu-Cho, Sakai, Osaka, Japonsko
(210) O 190619
-
- (111) **259401**
(220) 14.04.2003
(320) 14.04.2003
(442) 13.08.2003
(151) 27.11.2003
(180) 14.04.2013
(730) **FAJNE, spol. s r.o.**, Geňa 37, Levice, Slovenská republika
(210) O 190633
-
- (111) **259402**
(220) 14.04.2003
(320) 14.04.2003
(442) 13.08.2003
(151) 27.11.2003
(180) 14.04.2013
- (730) **TexColor Č. Budějovice, spol. s r.o.**, Vráto 87, České Budějovice, Česká republika
(210) O 190653
-
- (111) **259403**
(220) 14.04.2003
(320) 14.04.2003
(442) 13.08.2003
(151) 27.11.2003
(180) 14.04.2013
(730) **TexColor Č. Budějovice, spol. s r.o.**, Vráto 87, České Budějovice, Česká republika
(210) O 190654
-
- (111) **259404**
(220) 14.04.2003
(320) 14.04.2003
(442) 13.08.2003
(151) 27.11.2003
(180) 14.04.2013
(730) **Alena Drahotová**, č.p. 75, Koněprusy, okr. Beroun, Česká republika
(210) O 190690
-
- (111) **259405**
(220) 14.04.2003
(320) 14.04.2003
(442) 13.08.2003
(151) 27.11.2003
(180) 14.04.2013
(730) **Alena Drahotová**, č.p. 75, Koněprusy, okr. Beroun, Česká republika
(210) O 190691
-
- (111) **259407**
(220) 14.04.2003
(320) 14.04.2003
(442) 13.08.2003
(151) 27.11.2003
(180) 14.04.2013
(730) **Škoda Auto a .s.**, Tr. V. Klementa 869, Mladá Boleslav, Česká republika
(210) O 190693
-
- (111) **259408**
(220) 14.04.2003
(320) 14.04.2003
(442) 13.08.2003
(151) 27.11.2003
(180) 14.04.2013
(730) **BPA sport marketing a.s.**, Těšnov 1/1059, Praha 1, Česká republika
(210) O 190696
-
- (111) **259409**
(220) 14.04.2003
(320) 14.04.2003
(442) 13.08.2003
(151) 27.11.2003
(180) 14.04.2013
(730) **RNDr. Jan Kulich**, K Hvězdárně 1472, Hradec Králové, Česká republika
(210) O 190697
-
- (111) **259410**

(220) 14.04.2003
 (320) 14.04.2003
 (442) 13.08.2003
 (151) 27.11.2003
 (180) 14.04.2013

(730) **SSL Products Limited**, 35 New Bridge Street,
 London EC4V 6BW, Velká Británie

(210) O 190701

(111) **259411**

(220) 14.04.2003
 (320) 14.04.2003
 (442) 13.08.2003
 (151) 27.11.2003
 (180) 14.04.2013

(730) **SSL Products Limited**, 35 New Bridge Street,
 London EC4V 6BW, Velká Británie

(210) O 190702

(111) **259412**

(220) 14.04.2003
 (320) 14.04.2003
 (442) 13.08.2003
 (151) 27.11.2003
 (180) 14.04.2013

(730) **FLURIDA s.r.o.**, Kamýčká 129, Praha 6 -
 Suchdol, Česká republika

(210) O 190703

(111) **259413**

(220) 14.04.2003
 (320) 14.04.2003
 (442) 13.08.2003
 (151) 27.11.2003
 (180) 14.04.2013

(730) **STOCK PLZEŇ, a.s.**, Palírenská 2, Plzeň -
 Božkov, Česká republika

(210) O 190705

(111) **259414**

(220) 14.04.2003
 (320) 14.04.2003
 (442) 13.08.2003
 (151) 27.11.2003
 (180) 14.04.2013

(730) **Pfizer Products Inc.**, Eastern Point Road,
 Groton, Spojené státy americké, Connecticut

(210) O 190706

(111) **259415**

(220) 14.04.2003
 (320) 14.04.2003
 (442) 13.08.2003
 (151) 27.11.2003
 (180) 14.04.2013

(730) **Petr Tykvart**, Královéhradecká 420, Klášterec
 nad Ohří, Česká republika

(210) O 190708

(111) **259416**

(220) 15.04.2003
 (320) 15.04.2003
 (442) 13.08.2003
 (151) 27.11.2003
 (180) 15.04.2013

(730) **Ing. Radomil Šustr**, K Zeleným domkům
 33/556, Praha 4- Kunratice, Česká republika

(210) O 190717

(111) **259417**

(220) 15.04.2003
 (320) 15.04.2003
 (442) 13.08.2003
 (151) 27.11.2003
 (180) 15.04.2013

(730) **UNILEVER N.V.**, Weena 455, Rotterdam,
 Nizozemí

(210) O 190738

(111) **259418**

(220) 15.04.2003
 (320) 15.04.2003
 (442) 13.08.2003
 (151) 27.11.2003
 (180) 15.04.2013

(730) **BRESSON a.s.**, Pod Juliskou 4, Praha 6, Česká
 republika

(210) O 190739

(111) **259419**

(220) 15.04.2003
 (320) 15.04.2003
 (442) 13.08.2003
 (151) 27.11.2003
 (180) 15.04.2013

(730) **HONDA GIKEN KOGYO KABUSHIKI
 KAISHA (HONDA MOTOR CO., LTD.)**, No. 1-
 1, 2-chome, Minami-aoyama, Minato-ku, Tokyo,
 Japonsko

(210) O 190741

(111) **259420**

(220) 15.04.2003
 (320) 15.04.2003
 (442) 13.08.2003
 (151) 27.11.2003
 (180) 15.04.2013

(730) **YOPLAIT MARQUES INTERNATIONALES,
 Société par Actions Simplifiée**, 170 bis,
 Boulevard du Montparnasse, Paris, Francie

(210) O 190742

(111) **259421**

(220) 15.04.2003
 (320) 17.10.2002
 (442) 13.08.2003
 (151) 27.11.2003
 (180) 15.04.2013

(730) **Pfizer Products Inc.**, Eastern Point Road,
 Groton, Spojené státy americké, Connecticut

(210) O 190744

(111) **259422**

(220) 16.04.2003
 (320) 16.04.2003
 (442) 13.08.2003
 (151) 27.11.2003
 (180) 16.04.2013

(730) **GORDION s.r.o.**, Komunardů 16, Praha 7, Česká
 republika

(210) O 190749

(111) **259423**

(220) 16.04.2003

(320) 16.04.2003

(442) 13.08.2003

(151) 27.11.2003

(180) 16.04.2013

(730) **GORDION s.r.o.**, Komunardů 16, Praha 7, Česká republika

(210) O 190750

(111) **259424**

(220) 16.04.2003

(320) 16.04.2003

(442) 13.08.2003

(151) 27.11.2003

(180) 16.04.2013

(730) **GORDION s.r.o.**, Komunardů 16, Praha 7, Česká republika

(210) O 190751

(111) **259425**

(220) 16.04.2003

(320) 16.04.2003

(442) 13.08.2003

(151) 27.11.2003

(180) 16.04.2013

(730) **GORDION s.r.o.**, Komunardů 16, Praha 7, Česká republika

(210) O 190752

(111) **259426**

(220) 16.04.2003

(320) 16.04.2003

(442) 13.08.2003

(151) 27.11.2003

(180) 16.04.2013

(730) **GORDION s.r.o.**, Komunardů 16, Praha 7, Česká republika

(210) O 190753

(111) **259427**

(220) 16.04.2003

(320) 16.04.2003

(442) 13.08.2003

(151) 27.11.2003

(180) 16.04.2013

(730) **Studio Interier CZ, s.r.o.**, Na Mlýnské stoce 5, České Budějovice, Česká republika

(210) O 190754

(111) **259428**

(220) 16.04.2003

(320) 16.04.2003

(442) 13.08.2003

(151) 27.11.2003

(180) 16.04.2013

(730) **EUROPRAGUE s. r. o.**, Hlaváčova 1159/12, Praha 8, Česká republika

(210) O 190761

(111) **259429**

(220) 16.04.2003

(320) 16.04.2003

(442) 13.08.2003

(151) 27.11.2003

(180) 16.04.2013

(730) **Petr Polásek**, Komenského 1426, Bystřice pod Hostýnem, Česká republika

(210) O 190768

(111) **259430**

(220) 16.04.2003

(320) 16.04.2003

(442) 13.08.2003

(151) 27.11.2003

(180) 16.04.2013

(730) **Bülent Akkilic**, Plzeňská 57, České Budějovice, Česká republika

(210) O 190771

(111) **259431**

(220) 16.04.2003

(320) 16.04.2003

(442) 13.08.2003

(151) 27.11.2003

(180) 16.04.2013

(730) **The Coca-Cola Company (a corporation of the State of Delaware)**, P.O.Box 1734, Atlanta, Spojené státy americké, Georgia

(210) O 190772

(111) **259432**

(220) 16.04.2003

(320) 16.04.2003

(442) 13.08.2003

(151) 27.11.2003

(180) 16.04.2013

(730) **F E D S s.r.o.**, Jeronýmova 7/325, Praha 3, Česká republika

(210) O 190773

(111) **259433**

(220) 16.04.2003

(320) 16.04.2003

(442) 13.08.2003

(151) 27.11.2003

(180) 16.04.2013

(730) **BEST a. s.**, Rybnice 148, Kaznějov, Česká republika

(210) O 190775

(111) **259434**

(220) 16.04.2003

(320) 16.04.2003

(442) 13.08.2003

(151) 27.11.2003

(180) 16.04.2013

(730) **BEST a. s.**, Rybnice 148, Kaznějov, Česká republika

(210) O 190776

(111) **259435**

(220) 16.04.2003

(320) 16.04.2003

(442) 13.08.2003

(151) 27.11.2003

(180) 16.04.2013

(730) **BEST a. s.**, Rybnice 148, Kaznějov, Česká republika
(210) O 190777

(111) **259436**
(220) 16.04.2003
(320) 16.04.2003
(442) 13.08.2003
(151) 27.11.2003
(180) 16.04.2013

(730) **Société Tabbarah pour le commerce et l'industrie S.A.L.**, Rue de Californie, Imm. Tabbarah, B.P. 592, Beirut, Libanon
(210) O 190810

(111) **259437**
(220) 16.04.2003
(320) 16.10.2002
(442) 13.08.2003
(151) 27.11.2003
(180) 16.04.2013
(730) **COLGATE-PALMOLIVE COMPANY**, 300 Park Avenue, New York, Spojené státy americké, New York
(210) O 190811

(111) **259438**
(220) 16.04.2003
(320) 16.04.2003
(442) 13.08.2003
(151) 27.11.2003
(180) 16.04.2013
(730) **SAVARIN, spol. s r.o.**, Na Příkopě 10, Praha 1, Česká republika
(210) O 190812

(111) **259439**
(220) 16.04.2003
(320) 17.01.2003
(442) 13.08.2003
(151) 27.11.2003
(180) 16.04.2013
(730) **Berentzen Brennereien GmbH + Co. KG**, Ritterstraße 7, Haselünne, Německo
(210) O 190814

(111) **259440**
(220) 16.04.2003
(320) 16.04.2003
(442) 13.08.2003
(151) 27.11.2003
(180) 16.04.2013
(730) **AW Studio spol. s r.o.**, Vlastina 2a/572, Praha 6, Česká republika
(210) O 190816

(111) **259441**
(220) 16.04.2003
(320) 16.04.2003
(442) 13.08.2003
(151) 27.11.2003
(180) 16.04.2013
(730) **Fejtek Jan**, Na Rovnosti 18, Praha 3, Česká republika
(210) O 190818

(111) **259442**
(220) 16.04.2003
(320) 16.04.2003
(442) 13.08.2003
(151) 27.11.2003
(180) 16.04.2013
(730) **Cellvia, s.r.o.**, V Jámě 1/699, Praha 1, Česká republika
(210) O 190821

(111) **259443**
(220) 16.04.2003
(320) 16.04.2003
(442) 13.08.2003
(151) 27.11.2003
(180) 16.04.2013
(730) **Malý Jaroslav**, Na vrcholu 6, Praha 3, Česká republika
(210) O 190822

(111) **259444**
(220) 17.04.2003
(320) 17.04.2003
(442) 13.08.2003
(151) 27.11.2003
(180) 17.04.2013
(730) **CHEDOS, s. r. o.**, Velehradská 1905, Staré Město, Česká republika
(210) O 190825

(111) **259445**
(220) 17.04.2003
(320) 24.10.2002
(442) 13.08.2003
(151) 27.11.2003
(180) 17.04.2013
(730) **Taro Pharmaceuticals U.S.A., Inc.**, Fine Skyline Drive, Hawthorne, Spojené státy americké, New York
(210) O 190826

(111) **259446**
(220) 17.04.2003
(320) 17.04.2003
(442) 13.08.2003
(151) 27.11.2003
(180) 17.04.2013
(730) **FAJNE, spol. s r.o.**, Geňa 37, Levice, Slovenská republika
(210) O 190843

(111) **259447**
(220) 18.04.2003
(320) 18.04.2003
(442) 13.08.2003
(151) 27.11.2003
(180) 18.04.2013
(730) **MONA CLASSIC TRADE, spol. s r.o.**, Sadová 38a, Opava, Česká republika
(210) O 190871

(111) **259448**
(220) 18.04.2003
(320) 18.04.2003
(442) 13.08.2003

- (151) 27.11.2003
(180) 18.04.2013
(730) **Kučera Josef**, Vrchlického 40/9, Praha 5, Česká republika
(210) O 190872
-
- (111) **259449**
(220) 18.04.2003
(320) 18.04.2003
(442) 13.08.2003
(151) 27.11.2003
(180) 18.04.2013
(730) **Šorm Miloslav, Ing. CSc.**, Na Borovém 251/11, Praha 4 - Krč, Česká republika
(210) O 190873
-
- (111) **259450**
(220) 18.04.2003
(320) 18.04.2003
(442) 13.08.2003
(151) 27.11.2003
(180) 18.04.2013
(730) **PEGUFORM BOHEMIA k. s.**, Kubelíkova 604, Liberec, Česká republika
(210) O 190876
-
- (111) **259451**
(220) 18.04.2003
(320) 18.04.2003
(442) 13.08.2003
(151) 27.11.2003
(180) 18.04.2013
(730) **CET 21, s. r. o.**, Kříženeckého náměstí 322, Praha 5, Česká republika
(210) O 190878
-
- (111) **259452**
(220) 18.04.2003
(320) 18.04.2003
(442) 13.08.2003
(151) 27.11.2003
(180) 18.04.2013
(730) **CET 21, s. r. o.**, Kříženeckého náměstí 322, Praha 5, Česká republika
(210) O 190879
-
- (111) **259453**
(220) 18.04.2003
(320) 18.04.2003
(442) 13.08.2003
(151) 27.11.2003
(180) 18.04.2013
(730) **CET 21, s. r. o.**, Kříženeckého náměstí 322, Praha 5, Česká republika
(210) O 190880
-
- (111) **259454**
(220) 18.04.2003
(320) 18.04.2003
(442) 13.08.2003
(151) 27.11.2003
(180) 18.04.2013
(730) **CET 21, s. r. o.**, Kříženeckého náměstí 322, Praha 5, Česká republika
- (210) O 190881
-
- (111) **259455**
(220) 18.04.2003
(320) 18.04.2003
(442) 13.08.2003
(151) 27.11.2003
(180) 18.04.2013
(730) **FINAPP group s. r. o.**, Sudoměřská 32, Praha 3, Česká republika
(210) O 190883
-
- (111) **259456**
(220) 18.04.2003
(320) 18.04.2003
(442) 13.08.2003
(151) 27.11.2003
(180) 18.04.2013
(730) **COLLEGIUM Financial Management s. r. o.**, Blanická 28/1008, Praha 2, Česká republika
(210) O 190886
-
- (111) **259457**
(220) 18.04.2003
(320) 18.04.2003
(442) 13.08.2003
(151) 27.11.2003
(180) 18.04.2013
(730) **EIZO NANA O CORPORATION**, 153 Shimokashiwano-cho, Matto-shi, Ishikawa-ken, Japonsko
(210) O 190888
-
- (111) **259458**
(220) 18.04.2003
(320) 18.04.2003
(442) 13.08.2003
(151) 27.11.2003
(180) 18.04.2013
(730) **PLEMO, a. s.**, Horní 1692/32, Žďár nad Sázavou, Česká republika
(210) O 190889
-
- (111) **259459**
(220) 18.04.2003
(320) 18.04.2003
(442) 13.08.2003
(151) 27.11.2003
(180) 18.04.2013
(730) **Západočeská energetika, a. s.**, Guldenerova 19, Plzeň, Česká republika
(210) O 190890
-
- (111) **259460**
(220) 18.04.2003
(320) 18.04.2003
(442) 13.08.2003
(151) 27.11.2003
(180) 18.04.2013
(730) **TROMA, spol. s r. o.**, U pily 226, Žďár nad Sázavou, Česká republika
(210) O 190891
-
- (111) **259461**
(220) 22.04.2003

(320) 22.04.2003
 (442) 13.08.2003
 (151) 27.11.2003
 (180) 22.04.2013
 (730) **Philip Morris Products S.A.**, Quai Jeanrenaud 3,
 Neuchatel, Švýcarsko
 (210) O 190917

(111) **259462**
 (220) 22.04.2003
 (320) 22.04.2003
 (442) 13.08.2003
 (151) 27.11.2003
 (180) 22.04.2013
 (730) **Philip Morris Products S.A.**, Quai Jeanrenaud 3,
 Neuchatel, Švýcarsko
 (210) O 190918

(111) **259463**
 (220) 22.04.2003
 (320) 22.04.2003
 (442) 13.08.2003
 (151) 27.11.2003
 (180) 22.04.2013
 (730) **Trim-Tex, Inc.**, 3700 West Pratt Avenue,
 Lincolnwood, Spojené státy americké, Illinois
 (210) O 190926

(111) **259464**
 (220) 22.04.2003
 (320) 22.04.2003
 (442) 13.08.2003
 (151) 27.11.2003
 (180) 22.04.2013
 (730) **Trim-Tex, Inc.**, 3700 West Pratt Avenue,
 Lincolnwood, Spojené státy americké, Illinois
 (210) O 190927

(111) **259465**
 (220) 22.04.2003
 (320) 22.04.2003
 (442) 13.08.2003
 (151) 27.11.2003
 (180) 22.04.2013
 (730) **Trim-Tex, Inc.**, 3700 West Pratt Avenue,
 Lincolnwood, Spojené státy americké, Illinois
 (210) O 190928

(111) **259466**
 (220) 22.04.2003
 (320) 22.04.2003
 (442) 13.08.2003
 (151) 27.11.2003
 (180) 22.04.2013
 (730) **Supermax International Pvt Ltd**, OPP. GPO,
 Fort, Bombaj, Indie
 (210) O 190929

(111) **259467**
 (220) 22.04.2003
 (320) 22.04.2003
 (442) 13.08.2003
 (151) 27.11.2003
 (180) 22.04.2013

(730) **MIKA a. s.**, Skalka 1858, Česká Třebová, Česká
 republika
 (210) O 190930

(111) **259468**
 (220) 22.04.2003
 (320) 22.04.2003
 (442) 13.08.2003
 (151) 27.11.2003
 (180) 22.04.2013
 (730) **MIKA a. s.**, Skalka 1858, Česká Třebová, Česká
 republika
 (210) O 190932

(111) **259469**
 (220) 22.04.2003
 (320) 22.04.2003
 (442) 13.08.2003
 (151) 27.11.2003
 (180) 22.04.2013
 (730) **MIKA a. s.**, Skalka 1858, Česká Třebová, Česká
 republika
 (210) O 190933

(111) **259470**
 (220) 22.04.2003
 (320) 22.04.2003
 (442) 13.08.2003
 (151) 27.11.2003
 (180) 22.04.2013
 (730) **MIKA a. s.**, Skalka 1858, Česká Třebová, Česká
 republika
 (210) O 190934

(111) **259471**
 (220) 22.04.2003
 (320) 22.04.2003
 (442) 13.08.2003
 (151) 27.11.2003
 (180) 22.04.2013
 (730) **MIKA a. s.**, Skalka 1858, Česká Třebová, Česká
 republika
 (210) O 190935

(111) **259472**
 (220) 22.04.2003
 (320) 22.04.2003
 (442) 13.08.2003
 (151) 27.11.2003
 (180) 22.04.2013
 (730) **MIKA a. s.**, Skalka 1858, Česká Třebová, Česká
 republika
 (210) O 190936

(111) **259473**
 (220) 22.04.2003
 (320) 22.04.2003
 (442) 13.08.2003
 (151) 27.11.2003
 (180) 22.04.2013
 (730) **MIKA a. s.**, Skalka 1858, Česká Třebová, Česká
 republika
 (210) O 190937

(111) **259474**

(220) 22.04.2003
 (320) 22.04.2003
 (442) 13.08.2003
 (151) 27.11.2003
 (180) 22.04.2013
 (730) **MIKA a.s.**, Skalka 1858, Česká Třebová, Česká republika
 (210) O 190938

(111) **259475**
 (220) 22.04.2003
 (320) 22.04.2003
 (442) 13.08.2003
 (151) 27.11.2003
 (180) 22.04.2013
 (730) **MIKA a. s.**, Skalka 1858, Česká Třebová, Česká republika
 (210) O 190939

(111) **259476**
 (220) 22.04.2003
 (320) 22.04.2003
 (442) 13.08.2003
 (151) 27.11.2003
 (180) 22.04.2013
 (730) **MIKA a. s.**, Skalka 1858, Česká Třebová, Česká republika
 (210) O 190940

(111) **259477**
 (220) 22.04.2003
 (320) 22.04.2003
 (442) 13.08.2003
 (151) 27.11.2003
 (180) 22.04.2013
 (730) **MIKA a. s.**, Skalka 1858, Česká Třebová, Česká republika
 (210) O 190941

(111) **259478**
 (220) 22.04.2003
 (320) 22.04.2003
 (442) 13.08.2003
 (151) 27.11.2003
 (180) 22.04.2013
 (730) **Euro Managers, s. r. o.**, S. K. Neumanna 2011/7, Praha 8, Česká republika
 (210) O 190955

(111) **259479**
 (220) 23.04.2003
 (320) 23.04.2003
 (442) 13.08.2003
 (151) 27.11.2003
 (180) 23.04.2013
 (730) **OAO KORNET - Moskevský závod šumivých vín**, Sadovnická 57, Moskva, Ruská federace
 (210) O 190978

(111) **259480**
 (220) 23.04.2003
 (320) 23.04.2003
 (442) 13.08.2003
 (151) 27.11.2003
 (180) 23.04.2013

(730) **LRC Products Limited**, 35 New Bridge Street, London EC4V 6BW, Velká Británie
 (210) O 190982

(111) **259481**
 (220) 23.04.2003
 (320) 23.04.2003
 (442) 13.08.2003
 (151) 27.11.2003
 (180) 23.04.2013
 (730) **Laboratoire INNOTECH INTERNATIONAL Société par Actions Simplifiée**, 7-9 Avenue Francois-Vincent Raspail, 94110 Arcueil, Francie
 (210) O 190983

(111) **259482**
 (220) 23.04.2003
 (320) 23.04.2003
 (442) 13.08.2003
 (151) 27.11.2003
 (180) 23.04.2013
 (730) **E. I. du Pont de Nemours and Company**, 1007 Market Street, Wilmington, Delaware 19898, Spojené státy americké, Delaware
 (210) O 190984

(111) **259483**
 (220) 23.04.2003
 (320) 23.04.2003
 (442) 13.08.2003
 (151) 27.11.2003
 (180) 23.04.2013
 (730) **Tommy Hilfiger Licensing, Inc.**, University Plaza, Bellevue Building, 262 Chapma, Newark, Delaware 19702, Spojené státy americké, Delaware
 (210) O 190985

(111) **259484**
 (220) 23.04.2003
 (320) 23.04.2003
 (442) 13.08.2003
 (151) 27.11.2003
 (180) 23.04.2013
 (730) **The Procter & Gamble Company, společnost zřízená podle zákonů státu Ohio**, One Procter & Gamble Plaza, Cincinnati, Ohio, Spojené státy americké, Ohio
 (210) O 190986

(111) **259485**
 (220) 23.04.2003
 (320) 23.04.2003
 (442) 13.08.2003
 (151) 27.11.2003
 (180) 23.04.2013
 (730) **Silicon Graphics, Inc.**, 1600 Amphitheatre Parkway, Mountain View, Spojené státy americké, California
 (210) O 190996

(111) **259486**
 (220) 24.04.2003
 (320) 24.04.2003
 (442) 13.08.2003
 (151) 27.11.2003

(180) 24.04.2013
 (730) **RACIOLA-JEHLIČKA s.r.o.**, Pod Valy 221,
 Uherský Brod, Česká republika
 (210) O 191002

(111) **259487**
 (220) 25.04.2003
 (320) 25.04.2003
 (442) 13.08.2003
 (151) 27.11.2003
 (180) 25.04.2013
 (730) **MERCK & CO., Inc.**, One Merck Drive, P.O.Box
 100, Whitehouse Station, Spojené státy americké,
 New Jersey
 (210) O 191056

(111) **259488**
 (220) 25.04.2003
 (320) 31.10.2002
 (442) 13.08.2003
 (151) 27.11.2003
 (180) 25.04.2013
 (730) **LOCKHEED MARTIN CORPORATION**, 6801
 Rockledge Drive, Bethesda, Spojené státy
 americké, Maryland
 (210) O 191057

(111) **259489**
 (220) 25.04.2003
 (320) 25.04.2003
 (442) 13.08.2003
 (151) 27.11.2003
 (180) 25.04.2013
 (730) **LOCKHEED MARTIN CORPORATION**, 6801
 Rockledge Drive, Bethesda, Spojené státy
 americké, Maryland
 (210) O 191058

(111) **259490**
 (220) 25.04.2003
 (320) 25.04.2003
 (442) 13.08.2003
 (151) 27.11.2003
 (180) 25.04.2013
 (730) **Lidl Stiftung & Co. KG**, Stiftsbergstrasse 1,
 Neckarsulm, Německo
 (210) O 191059

(111) **259491**
 (220) 25.04.2003
 (320) 25.04.2003
 (442) 13.08.2003
 (151) 27.11.2003
 (180) 25.04.2013
 (730) **Eastman Chemical Company**, 100 North
 Eastman Road, Kingsport, Tennessee, Spojené
 státy americké, Tennessee
 (210) O 191060

(111) **259492**
 (220) 25.04.2003
 (320) 25.04.2003
 (442) 13.08.2003
 (151) 27.11.2003
 (180) 25.04.2013

(730) **Internationale Spar Centrale B. V.**, Rokin
 101, 1012 KM Amsterdam, Nizozemí
 (210) O 191061

(111) **259494**
 (220) 28.04.2003
 (320) 28.04.2003
 (442) 13.08.2003
 (151) 27.11.2003
 (180) 28.04.2013
 (730) **NOACK ČR, spol. s r. o.**, Květnového vítězství
 160, Praha 4 - Háje, Česká republika
 (210) O 191100

(111) **259495**
 (220) 28.04.2003
 (320) 28.04.2003
 (442) 13.08.2003
 (151) 27.11.2003
 (180) 28.04.2013
 (730) **NOACK ČR, spol. s r. o.**, Květnového vítězství
 160, Praha 4 - Háje, Česká republika
 (210) O 191101

(111) **259496**
 (220) 28.04.2003
 (320) 28.04.2003
 (442) 13.08.2003
 (151) 27.11.2003
 (180) 28.04.2013
 (730) **NOACK ČR, spol. s r. o.**, Květnového vítězství
 160, Praha 4 - Háje, Česká republika
 (210) O 191103

(111) **259500**
 (220) 29.04.2003
 (320) 29.04.2003
 (442) 13.08.2003
 (151) 27.11.2003
 (180) 29.04.2013
 (730) **Tamara Kalhousová**, Na drážce 938, Prardubice,
 Česká republika
 (210) O 191147

(111) **259501**
 (220) 29.04.2003
 (320) 29.04.2003
 (442) 13.08.2003
 (151) 27.11.2003
 (180) 29.04.2013
 (730) **COLGATE - PALMOLIVE COMPANY**, 300
 Park Avenue, New York, Spojené státy americké,
 New York
 (210) O 191150

(111) **259502**
 (220) 29.04.2003
 (320) 29.04.2003
 (442) 13.08.2003
 (151) 27.11.2003
 (180) 29.04.2013
 (730) **COLGATE - PALMOLIVE COMPANY**, 300
 Park Avenue, New York, Spojené státy americké,
 New York
 (210) O 191151

- (111) **259503**
 (220) 29.04.2003
 (320) 29.04.2003
 (442) 13.08.2003
 (151) 27.11.2003
 (180) 29.04.2013
 (730) **COLGATE - PALMOLIVE COMPANY**, 300 Park Avenue, New York, Spojené státy americké, New York
 (210) O 191152
-
- (111) **259504**
 (220) 29.04.2003
 (320) 29.04.2003
 (442) 13.08.2003
 (151) 27.11.2003
 (180) 29.04.2013
 (730) **C & D, spol. s r. o.**, Musílkova 8/184, Praha 5, Česká republika
 (210) O 191156
-
- (111) **259505**
 (220) 29.04.2003
 (320) 29.04.2003
 (442) 13.08.2003
 (151) 27.11.2003
 (180) 29.04.2013
 (730) **C & D, spol. s r. o.**, Musílkova 8/184, Praha 5, Česká republika
 (210) O 191157
-
- (111) **259506**
 (220) 29.04.2003
 (320) 29.04.2003
 (442) 13.08.2003
 (151) 27.11.2003
 (180) 29.04.2013
 (730) **4S PRODUCTION, a.s.**, Navrátilova 11, Praha 1, Česká republika
 (210) O 191158
-
- (111) **259507**
 (220) 29.04.2003
 (320) 29.04.2003
 (442) 13.08.2003
 (151) 27.11.2003
 (180) 29.04.2013
 (730) **4S PRODUCTION, a. s., Filip Žemlička**, Navrátilova 11, Praha 1, Česká republika
 (210) O 191159
-
- (111) **259508**
 (220) 30.04.2003
 (320) 30.04.2003
 (442) 13.08.2003
 (151) 27.11.2003
 (180) 30.04.2013
 (730) **OBČANSKÉ SDRUŽENÍ ZASTUDENA.CZ**, Trávníčkova 1765, Praha 13, Česká republika
 (210) O 191249
-
- (111) **259509**
 (220) 30.04.2003
 (320) 30.04.2003
- (442) 13.08.2003
 (151) 27.11.2003
 (180) 30.04.2013
 (730) **Davidson & Associates, Inc.**, 6080 Center Drive, 10th Floor, Los Angeles, Spojené státy americké, California
 (210) O 191251
-
- (111) **259510**
 (220) 30.04.2003
 (320) 30.04.2003
 (442) 13.08.2003
 (151) 27.11.2003
 (180) 30.04.2013
 (730) **Bílek Robert**, Šumberova 10/334, Praha 6, Česká republika
 (210) O 191252
-
- (111) **259511**
 (220) 02.05.2003
 (320) 02.05.2003
 (442) 13.08.2003
 (151) 27.11.2003
 (180) 02.05.2013
 (730) **ASIANA, spol. s r.o.**, Terronská 68, Praha 6, Česká republika
 (210) O 191270
-
- (111) **259512**
 (220) 02.05.2003
 (320) 02.05.2003
 (442) 13.08.2003
 (151) 27.11.2003
 (180) 02.05.2013
 (730) **CORONA s. r. o.**, Jindřicha Plachty 3163, Praha 5 - Smíchov, Česká republika
 (210) O 191278
-
- (111) **259513**
 (220) 02.05.2003
 (320) 02.05.2003
 (442) 13.08.2003
 (151) 27.11.2003
 (180) 02.05.2013
 (730) **Cumberland Packing Corp.**, 2 Cumberland Street, Brooklyn, Spojené státy americké, New York
 (210) O 191279
-
- (111) **259515**
 (220) 05.05.2003
 (320) 05.05.2003
 (442) 13.08.2003
 (151) 27.11.2003
 (180) 05.05.2013
 (730) **Dow AgroSciences LLC**, 9330 Zionsville Road, Indianapolis, Spojené státy americké, Indiana
 (210) O 191316
-
- (111) **259516**
 (220) 05.05.2003
 (320) 05.05.2003
 (442) 13.08.2003
 (151) 27.11.2003
 (180) 05.05.2013

(730) **Petr Hromádka**, Osek 263, Česká republika
(210) O 191371

(111) **259517**

(220) 05.05.2003
(320) 05.05.2003
(442) 13.08.2003
(151) 27.11.2003
(180) 05.05.2013

(730) **SEMA LENEŠICE, spol. s r. o.**, Husova 284,
Lenešice, Česká republika
(210) O 191372

(111) **259518**

(220) 05.05.2003
(320) 03.04.2003
(442) 13.08.2003
(151) 27.11.2003
(180) 05.05.2013

(730) **Áčko, a. s.**, I. Houdeka 39, Ružomberok,
Slovenská republika
(210) O 191373

(111) **259519**

(220) 05.05.2003
(320) 05.05.2003
(442) 13.08.2003
(151) 27.11.2003
(180) 05.05.2013

(730) **AUTO INTEST, s. r. o.**, Za Mototechnou 1114,
Praha 5, Česká republika
(210) O 191378

(111) **259520**

(220) 05.05.2003
(320) 05.05.2003
(442) 13.08.2003
(151) 27.11.2003
(180) 05.05.2013

(730) **FRIMA KOLÍN, spol. s r. o.**, Jateční 354, Kolín
III, Česká republika
(210) O 191379

(111) **259521**

(220) 05.05.2003
(320) 05.05.2003
(442) 13.08.2003
(151) 27.11.2003
(180) 05.05.2013

(730) **Hanuš Radim**, Dolákova 530, Praha 8, Česká
republika
(210) O 191380

(111) **259522**

(220) 06.05.2003
(320) 06.05.2003
(442) 13.08.2003
(151) 27.11.2003
(180) 06.05.2013

(730) **Allianz pojišťovna, a. s.**, Římská 103/12, Praha
2, Česká republika
(210) O 191431

(111) **259523**

(220) 06.05.2003

(320) 06.05.2003

(442) 13.08.2003

(151) 27.11.2003

(180) 06.05.2013

(730) **Allianz pojišťovna, a. s.**, Římská 103/12, Praha
2, Česká republika

(210) O 191432

(111) **259524**

(220) 07.05.2003

(320) 07.05.2003

(442) 13.08.2003

(151) 27.11.2003

(180) 07.05.2013

(730) **GALIMPEX, a.s.**, Vestec 159, Jesenice u Prahy,
Česká republika

(210) O 191447

(111) **259525**

(220) 07.05.2003

(320) 07.05.2003

(442) 13.08.2003

(151) 27.11.2003

(180) 07.05.2013

(730) **Solvent s.r.o.**, Gen. Klapálka 1698, Kladno,
Česká republika

(210) O 191448

(111) **259526**

(220) 07.05.2003

(320) 07.05.2003

(442) 13.08.2003

(151) 27.11.2003

(180) 07.05.2013

(730) **Dama spol. s r.o.**, Kutnohorská 309/84, Praha 10
- Dolní Měcholupy, Česká republika

(210) O 191449

(111) **259527**

(220) 07.05.2003

(320) 07.05.2003

(442) 13.08.2003

(151) 27.11.2003

(180) 07.05.2013

(730) **Mareš Rudolf**, Přípotoční 33, Praha 10, Česká
republika

(210) O 191452

(111) **259528**

(220) 12.05.2003

(320) 12.05.2003

(442) 13.08.2003

(151) 27.11.2003

(180) 12.05.2013

(730) **Petr Pavlík**, ČS. Armády 370/9, Praha 6, Česká
republika

(210) O 191528

(111) **259529**

(220) 13.05.2003

(320) 13.05.2003

(442) 13.08.2003

(151) 27.11.2003

(180) 13.05.2013

(730) **Pfizer Products Inc.**, Eastern Point Road,
Groton, Spojené státy americké, Connecticut
(210) O 191558

(111) **259530**
(220) 13.05.2003
(320) 13.05.2003
(442) 13.08.2003
(151) 27.11.2003
(180) 13.05.2013

(730) **SVITCO - Svítek Consult International s.r.o.**,
Volutová 16/2522, Praha 13 - Stodůlky, Česká
republika
(210) O 191560

(111) **259531**
(220) 13.05.2003
(320) 13.05.2003
(442) 13.08.2003
(151) 27.11.2003
(180) 13.05.2013

(730) **FIDUCIARIA TRÓPICO, S. L.**, C/ Juan Bravo,
2, 28006 Madrid, Španělsko
(210) O 191563

(111) **259532**
(220) 13.05.2003
(320) 13.05.2003
(442) 13.08.2003
(151) 27.11.2003
(180) 13.05.2013

(730) **ISCARE I. V. F. a. s.**, Hloubětínská 3, Praha 9,
Česká republika
(210) O 191565

(111) **259533**
(220) 13.05.2003
(320) 13.05.2003
(442) 13.08.2003
(151) 27.11.2003
(180) 13.05.2013

(730) **ISCARE I. V. F. a. s.**, Hloubětínská 3, Praha 9,
Česká republika
(210) O 191566

(111) **259534**
(220) 14.05.2003
(320) 14.05.2003
(442) 13.08.2003
(151) 27.11.2003
(180) 14.05.2013

(730) **ELIS PLZEŇ a.s.**, Luční 15, Plzeň, Česká
republika
(210) O 191591

(111) **259535**
(220) 14.05.2003
(320) 14.05.2003
(442) 13.08.2003
(151) 27.11.2003
(180) 14.05.2013

(730) **ELIS PLZEŇ a.s.**, Luční 15, Plzeň, Česká
republika
(210) O 191592

(111) **259536**
(220) 14.05.2003
(320) 14.05.2003
(442) 13.08.2003
(151) 27.11.2003
(180) 14.05.2013

(730) **Svatopluk Jordán - Café Jordán**, Lojovická
495/10, Praha 4 - Libuš, Česká republika
(210) O 191606

(111) **259537**
(220) 19.05.2003
(320) 19.05.2003
(442) 13.08.2003
(151) 27.11.2003
(180) 19.05.2013

(730) **Zbyněk Zezula**, Křížíkova 966/3, Olomouc -
Hodolany, Česká republika
(210) O 191701

(111) **259538**
(220) 19.05.2003
(320) 19.05.2003
(442) 13.08.2003
(151) 27.11.2003
(180) 19.05.2013

(730) **Zbyněk Zezula**, Křížíkova 966/3, Olomouc -
Hodolany, Česká republika
(210) O 191702

(111) **259539**
(220) 19.05.2003
(320) 19.05.2003
(442) 13.08.2003
(151) 27.11.2003
(180) 19.05.2013

(730) **KOMTERM, a.s.**, Závěšova 9, Praha 4, Česká
republika
(210) O 191736

(111) **259540**
(220) 21.05.2003
(320) 21.05.2003
(442) 13.08.2003
(151) 21.11.2003
(180) 21.05.2013

(730) **Triola a. s.**, Prokopka 172/4, Praha 9, Česká
republika
(210) O 191809

(111) **259541**
(220) 21.05.2003
(320) 21.05.2003
(442) 13.08.2003
(151) 21.11.2003
(180) 21.05.2013

(730) **Triola, a. s.**, Prokopka 4, Praha 9, Česká
republika
(210) O 191810

(111) **259542**
(220) 22.05.2003
(320) 22.05.2003
(442) 13.08.2003
(151) 21.11.2003

(180) 22.05.2013
 (730) **MEGA a.s.**, Pod Vinicí 83, Stráž pod Ralskem,
 Česká republika
 (210) O 191853

(111) **259543**
 (220) 23.05.2003
 (320) 23.05.2003
 (442) 13.08.2003
 (151) 21.11.2003
 (180) 23.05.2013
 (730) **LIGHTRONIC, s.r.o.**, Kotvrdovice 117,
 Kotvrdovice, Česká republika
 (210) O 191867

(111) **259544**
 (220) 23.05.2003
 (320) 23.05.2003
 (442) 13.08.2003
 (151) 27.11.2003
 (180) 23.05.2013
 (730) **BONGRAIN S. A.**, 42 rue Rieussec, Viroflay,
 Francie
 (210) O 191884

(111) **259545**
 (220) 23.05.2003
 (320) 23.05.2003
 (442) 13.08.2003
 (151) 21.11.2003
 (180) 23.05.2013
 (730) **KRAFT MENU 2000 a.s.**, Riegrova 857, Frýdek -
 Místek, Česká republika
 (210) O 191888

(111) **259546**
 (220) 23.05.2003
 (320) 23.05.2003
 (442) 13.08.2003
 (151) 21.11.2003
 (180) 23.05.2013
 (730) **Škoda Auto a.s.**, Tř. V. Klementa 869, Mladá
 Boleslav, Česká republika
 (210) O 191892

(111) **259547**
 (220) 26.05.2003
 (320) 26.05.2003
 (442) 13.08.2003
 (151) 21.11.2003
 (180) 26.05.2013
 (730) **PHARMAKL spol. s r. o.**, Korunní 9, Praha 2,
 Česká republika
 (210) O 191939

(111) **259548**
 (220) 26.05.2003
 (320) 26.05.2003
 (442) 13.08.2003
 (151) 27.11.2003
 (180) 26.05.2013
 (730) **GM DAEWOO AUTO & TECHNOLOGY**
COMPANY, 199-1 Cheongcheon-2Dong,
 Bupyung.Gu, Incheon, Jižní Korea
 (210) O 191966

(111) **259549**
 (220) 26.05.2003
 (320) 26.05.2003
 (442) 13.08.2003
 (151) 27.11.2003
 (180) 26.05.2013
 (730) **GM DAEWOO AUTO & TECHNOLOGY**
COMPANY, 199-1 Cheongcheon-2Dong,
 Bupyung.Gu, Incheon, Jižní Korea
 (210) O 191967

(111) **259550**
 (220) 26.05.2003
 (320) 26.05.2003
 (442) 13.08.2003
 (151) 27.11.2003
 (180) 26.05.2013
 (730) **EN - DAXI, s. r. o.**, Zašovská 750, Valašské
 Meziříčí, Česká republika
 (210) O 191973

(111) **259551**
 (220) 28.05.2003
 (320) 28.05.2003
 (442) 13.08.2003
 (151) 21.11.2003
 (180) 28.05.2013
 (730) **VÍTKOVICE, a.s.**, Ruská 2887/101, Ostrava -
 Vítkovice, Česká republika
 (210) O 192042

(111) **259552**
 (220) 28.05.2003
 (320) 28.05.2003
 (442) 13.08.2003
 (151) 21.11.2003
 (180) 28.05.2013
 (730) **VÍTKOVICE, a.s.**, Ruská 2887/101, Ostrava -
 Vítkovice, Česká republika
 (210) O 192043

(111) **259553**
 (220) 28.05.2003
 (320) 28.05.2003
 (442) 13.08.2003
 (151) 27.11.2003
 (180) 28.05.2013
 (730) **NEW CARO spol. s r.o.**, Těšínská 233, Ostrava -
 Radvanice, Česká republika
 (210) O 192049

(111) **259554**
 (220) 30.05.2003
 (320) 30.05.2003
 (442) 13.08.2003
 (151) 21.11.2003
 (180) 30.05.2013
 (730) **Léčiva, a. s.**, Dolní Měcholupy 130, Praha 10,
 Česká republika
 (210) O 192163

(111) **259555**
 (220) 30.05.2003
 (320) 30.05.2003
 (442) 13.08.2003

(151) 21.11.2003	(210) O 192228
(180) 30.05.2013	
(730) Léčiva, a. s. , Dolní Měcholupy 130, Praha 10, Česká republika	
(210) O 192164	
(111) 259556	(111) 259562
(220) 02.06.2003	(220) 02.06.2003
(320) 02.06.2003	(320) 02.06.2003
(442) 13.08.2003	(442) 13.08.2003
(151) 27.11.2003	(151) 27.11.2003
(180) 02.06.2013	(180) 02.06.2013
(730) Léčiva, a. s. , Dolní Měcholupy 130, Praha 10, Česká republika	(730) Léčiva, a. s. , Dolní Měcholupy 130, Praha 10, Česká republika
(210) O 192223	(210) O 192229
(111) 259557	(111) 259563
(220) 02.06.2003	(220) 02.06.2003
(320) 02.06.2003	(320) 02.06.2003
(442) 13.08.2003	(442) 13.08.2003
(151) 27.11.2003	(151) 27.11.2003
(180) 02.06.2013	(180) 02.06.2013
(730) Léčiva, a. s. , Dolní Měcholupy 130, Praha 10, Česká republika	(730) Léčiva, a. s. , Dolní Měcholupy 130, Praha 10, Česká republika
(210) O 192224	(210) O 192230
(111) 259558	(111) 259564
(220) 02.06.2003	(220) 02.06.2003
(320) 02.06.2003	(320) 02.06.2003
(442) 13.08.2003	(442) 13.08.2003
(151) 27.11.2003	(151) 27.11.2003
(180) 02.06.2013	(180) 02.06.2013
(730) Léčiva, a. s. , Dolní Měcholupy 130, Praha 10, Česká republika	(730) Léčiva, a. s. , Dolní Měcholupy 130, Praha 10, Česká republika
(210) O 192225	(210) O 192231
(111) 259559	(111) 259565
(220) 02.06.2003	(220) 02.06.2003
(320) 02.06.2003	(320) 02.06.2003
(442) 13.08.2003	(442) 13.08.2003
(151) 27.11.2003	(151) 27.11.2003
(180) 02.06.2013	(180) 02.06.2013
(730) Léčiva, a. s. , Dolní Měcholupy 130, Praha 10, Česká republika	(730) Léčiva, a. s. , Dolní Měcholupy 130, Praha 10, Česká republika
(210) O 192226	(210) O 192232
(111) 259560	(111) 259567
(220) 02.06.2003	(220) 02.06.2003
(320) 02.06.2003	(320) 02.06.2003
(442) 13.08.2003	(442) 13.08.2003
(151) 27.11.2003	(151) 27.11.2003
(180) 02.06.2013	(180) 02.06.2013
(730) Léčiva, a. s. , Dolní Měcholupy 130, Praha 10, Česká republika	(730) Léčiva, a. s. , Dolní Měcholupy 130, Praha 10, Česká republika
(210) O 192227	(210) O 192234
(111) 259561	(111) 259568
(220) 02.06.2003	(220) 02.06.2003
(320) 02.06.2003	(320) 02.06.2003
(442) 13.08.2003	(442) 13.08.2003
(151) 27.11.2003	(151) 27.11.2003
(180) 02.06.2013	(180) 02.06.2013
(730) Léčiva, a. s. , Dolní Měcholupy 130, Praha 10, Česká republika	(730) Léčiva, a. s. , Dolní Měcholupy 130, Praha 10, Česká republika
(210) O 192227	(210) O 192235
(111) 259562	(111) 259569
(220) 02.06.2003	(220) 02.06.2003
(320) 02.06.2003	(320) 02.06.2003

(442) 13.08.2003

(151) 27.11.2003

(180) 02.06.2013

(730) **Léčiva, a. s.**, Dolní Měcholupy 130, Praha 10,
Česká republika

(210) O 192236

(111) **259570**

(220) 02.06.2003

(320) 02.06.2003

(442) 13.08.2003

(151) 27.11.2003

(180) 02.06.2013

(730) **Léčiva, a. s.**, Dolní Měcholupy 130, Praha 10,
Česká republika

(210) O 192237

(111) **259571**

(220) 03.06.2003

(320) 03.06.2003

(442) 13.08.2003

(151) 27.11.2003

(180) 03.06.2013

(730) **Jan Kočnar - PERFEKTRA**, náměstí F. L. Věka
29, Dobruška, Česká republika

(210) O 192270

(111) **259572**

(220) 03.06.2003

(320) 03.06.2003

(442) 13.08.2003

(151) 27.11.2003

(180) 03.06.2013

(730) **Jan Kočnar - PERFEKTRA**, Náměstí F.L.Věka
29, Dobruška, Česká republika

(210) O 192271

(111) **259573**

(220) 03.06.2003

(320) 03.06.2003

(442) 13.08.2003

(151) 27.11.2003

(180) 03.06.2013

(730) **Jan Kočnar - PERFEKTRA**, náměstí F. L. Věka
29, Dobruška, Česká republika

(210) O 192272

(111) **259574**

(220) 03.06.2003

(320) 03.06.2003

(442) 13.08.2003

(151) 27.11.2003

(180) 03.06.2013

(730) **Jan Kočnar - PERFEKTRA**, náměstí F. L. Věka
29, Dobruška, Česká republika

(210) O 192273

(111) **259576**

(220) 13.06.2003

(320) 13.06.2003

(442) 13.08.2003

(151) 27.11.2003

(180) 13.06.2013

(730) **ROSTRA s. r. o.**, Příkop 2a, Brno, Česká
republika

(210) O 192753

(111) **259577**

(220) 25.06.2003

(320) 25.06.2003

(442) 13.08.2003

(151) 27.11.2003

(180) 25.06.2013

(730) **Jiří Ošmyk**, Budějovická 1020, Tábor, Česká
republika

(210) O 193107

(111) **259578**

(220) 25.06.2003

(320) 25.06.2003

(442) 13.08.2003

(151) 27.11.2003

(180) 25.06.2013

(730) **Léčiva, a. s.**, Dolní Měcholupy 130, Praha 10,
Česká republika

(210) O 193143

(111) **259579**

(220) 25.06.2003

(320) 25.06.2003

(442) 13.08.2003

(151) 27.11.2003

(180) 25.06.2013

(730) **Léčiva, a. s.**, Dolní Měcholupy 130, Praha 10,
Česká republika

(210) O 193144

(111) **259580**

(220) 25.06.2003

(320) 25.06.2003

(442) 13.08.2003

(151) 27.11.2003

(180) 25.06.2013

(730) **Léčiva, a. s.**, Dolní Měcholupy 130, Praha 10,
Česká republika

(210) O 193145

**Zápis ochranných známek se změnou
ve vztahu ke zveřejněným přihláškám.**

Číselný přehled

258688, 258693, 258695, 258699, 258703, 258704, 258707, 258708, 258710, 258714, 258715, 258716, 258717, 258719, 258720,
258723, 258724, 258729, 258732, 258745, 258755, 258763, 258764, 258768, 258769, 258804, 258805, 258813, 258823, 258827,
258831, 258832, 258849, 258850, 258857, 258891, 258912, 258974, 258975, 259022, 259121, 259181, 259203, 259204, 259205,
259406, 259493, 259497, 259498, 259499, 259514, 259566, 259575

Zápis ochranných známek se změnou ve vztahu ke zveřejněným přihláškám

(111) **258688**
(220) 22.09.1999
(320) 22.09.1999
(442) 16.10.2002
(151) 27.11.2003
(180) 22.09.2009
(540)

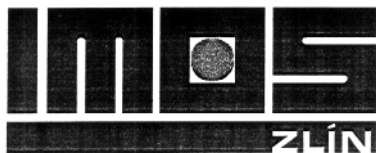

(730) **IMOS Zlín s.r.o.**, Tečovice 353, Zlín, Česká republika
(740) Ing. Kučera Zdeněk, Padělký 548 (P.O.BOX 92), Slušovice
(510) (42) konstruktérské práce v oblasti strojírenství, hotelové a bytovací služby, restaurační a hostinská činnost.
(511) 42
(210) O 147096

(111) **258693**
(220) 31.05.2000
(320) 31.05.2000
(442) 12.09.2001
(151) 27.11.2003
(180) 31.05.2010
(540)



(730) **Eurotel Praha, spol. s r.o.**, Vyskočilova 1442/1b, Praha 4, Česká republika
(740) Lukajová Dana, patentový zástupce, Advokátní a patentová kancelář Vyskočil, Krošlák a spol., Petřská 12, Praha 1
(510) (9) počítače, hardware výpočetní techniky, adaptéry k počítačům, náhradní díly k počítačům, počítačové periferie, počítačové paměti, zařízení pro zpracování informací, tiskárny, integrované obvody, tištěné obvody, magnetické disky, optické disky, čtecí zařízení magnetických nebo optických disků, kompaktní disky, magnetické pásky, kazetové magnetofony, kalkulačky, kapesní kalkulačky, pokladny, faxy, telefony, modemy, telefonní ústředny, telefonní přístroje, telefonní záznamníky, videohry s výstupem na TV nebo na PC, obrazovky, videorekordéry, videopásky, elektronické databáze, počítačové hry s výstupem na TV nebo PC, software, programové vybavení pro informační technologie a pro komunikaci, programové vybavení umožňující elektronické obchodování, programové vybavení umožňující obchodní styk prostřednictvím počítačů, nosiče záznamů nahrané i nenahrané, audiovizuální programy, databázové produkty v elektronické podobě, systémy informačních technologií zařazené ve třídě 9, systémy výpočetní, komunikační a informační techniky zařazené ve třídě 9, systémy elektronické, informace a záznamy v elektronické podobě, data, databáze, informační produkty v elektronické podobě na nosičích nebo v elektronických, datových,

informačních a komunikačních sítích, elektronické sítě, datové sítě, multimediální aplikace, multimediální nebo informační katalogy v elektronické podobě, periodika a knihy v elektronické podobě; (16) papír, lepenka a výrobky z těchto materiálů zatříděné ve třídě 16, výrobky z papíru, plakáty, fotografie, kalendáře, pohlednice, gratulace, dopisní papíry, obálky, samolepky, obtisky, pexesa, hrací karty, hry papírové, poznámkové bloky, desky na spisy, poradáče, omalovánky, activity books (plánovací záznamníky), balicí papír, obaly všeho druhu papírové, listy, pytlíky a sáčky pro obalovou techniku, školní sešity, skicáky, tužky, pastelky, tuhy, gummy, ořezávátka, ořezávátka strojky, penály, papírové tašky, papírové kapesníky, papírové ubrusy a ubrousky, hlavolamy papírové, těžítka na papíry, tiskoviny, tiskopisy, časopisy, periodika, knihy, databázové produkty v papírové formě, databáze v papírové formě, tiskárenské výrobky, písma pro tiskárny, losy, štočky, potřeby pro knižní vazby, lepidla kancelářská nebo pro domácnost, materiál pro umělce, štětce, psací stroje a kancelářské potřeby, učební pomůcky, umělecké nebo ozdobné předměty z papíru, obaly bublinkové (z umělých hmot); (35) reklamní a inzertní činnost, propagace, marketing, pomoc při podnikání, poradenství týkající se organizace a podnikání, distribuce prospektů, podnikatelské informace, computerizovaná pomoc při podnikání (počítačem podporované podnikání), předplatné tiskovin pro třetí osoby, účetnictví, plánování obchodních a propagačních akcí, ověřování obchodních transakcí, potvrzování uskutečnění obchodních transakcí, poskytování informací komerčního charakteru, reklamní, inzertní a propagační činnost prostřednictvím jakéhokoliv média, prostřednictvím telefonní, datové nebo informační sítě, poskytování informací a jiných informačních produktů komerčního nebo reklamního charakteru, multimediálních informací komerčního charakteru, komerční využití internetu v oblastech komerčních internetových médií a vyhledávacích služeb, zejména vyhledávání objektů a subjektů pomocí počítače nebo pomocí komunikačního nebo telekomunikačního zařízení, on-line inzerce, zprostředkování v obchodních vztazích, zprostředkovatelská činnost v oblasti obchodu, merchandising, pronájem reklamních, informačních i komunikačních míst, uchování a zpracování dat a informací elektronickými a počítačovými prostředky a prostřednictvím elektronické pošty, poskytování informací přes internet; (38) telekomunikace, komunikace pomocí terminálů nebo počítačů, elektronická pošta, počítačový přenos pošty a obrazu, komunikace a (elektronické) transakce v síti, tisková agentura, komunikace prostřednictvím telefonů nebo mobilních telefonů nebo počítačů a telekomunikační služby s tím spojené, poskytování telekomunikační služby přenosu dat, informační centrum, provozování datové sítě, provozování veřejné mobilní radiotelefonní sítě, zprostředkovatelská činnost v oblasti telekomunikační techniky, výměna, získávání a šíření informací a zpráv prostřednictvím telekomunikační sítě nebo datové sítě nebo sítě výpočetní nebo informační nebo komunikační nebo elektronické techniky nebo satelitů nebo kabelu, šíření elektronických tiskovin, časopisů, periodik a knih prostřednictvím počítačové, datové, elektronické, telekomunikační nebo informační sítě, služby hlasové schránky, telekomunikační služby, služby spočívající v přímém propojení lokální

zákaznické pevné sítě se sítí mobilních telefonů, služby krátkých textových zpráv, teletext a služby s ním spojené, poskytování informací a jiných informačních produktů nekomerčního charakteru, telekomunikační služby na Internetu, služby elektronické pošty, služby zprostředkování zpráv, služby zprostředkování přístupu k počítačové síti, služby datové sítě, přenos dat a informací, služby přístupu a připojení k datovým a informačním sítím a Internetu, pronájem informačních a komunikačních míst v datových sítích, poskytování přístupu na on-line informační služby a databáze, přenos, poskytování nebo vyvolávání informací z počítačové databáze, on-line informační a databázové služby, komunikační služby prostřednictvím Internetu, vnějších sítí a vnitřních sítí a dalších elektronických prostředků; (41) výchovná, vzdělávací a zábavní činnost, školicí činnost, pořádání kulturních, společenských a sportovních akcí, vydavatelská a nakladatelská činnost, organizace a pořádání kulturních nebo vzdělávacích nebo společenských výstav; (42) návrh programového vybavení, aktualizace programového vybavení, programování počítačů, pronájem doby přístupu k databázi, technické studie v oblasti počítačů a programového vybavení, pronájem programového vybavení a počítačů, základní a aplikovaný výzkum v oblasti informačních technologií, právní služby, zpravodajství, nahrávání videopásek, provozování ploch pro výstavy, tvorba WEB, tvorba a poskytování software, tvorba WWW stránek, interaktivních a grafických programů (jejich tvorba), tvorba multimediálních aplikací, tvorba programových projektů, tvorba informačních databází, podpora rozvoje komerčního využití Internetu i jiných počítačových, datových a komunikačních sítí, výzkum, vývoj a tvorba systémů pro elektronické obchodování a příslušného software a know-how pro oblast elektronického obchodování a informačních technologií, zprostředkovatelská činnost v oblasti výpočetní a informační techniky.

(511) 9, 16, 35, 38, 41, 42
(210) O 155931

(111) **258695**
(220) 19.07.2000
(320) 19.07.2000
(442) 11.04.2001
(151) 27.11.2003
(180) 19.07.2010
(540)



(730) **Ústav pro informace ve vzdělávání**, Senovážné nám. 26, Praha 1, Česká republika
(740) Fišerová Blanka, MIRA, V Kapslovně 11, Praha 3
(510) (35) reprografické služby; (42) vývojové služby v oblasti vzdělávání, grafické zpracování podloh a příprava pro tisk, ofsetový tisk, tiskárna, litografie, polygrafické služby, redakční služby, konzultační a poradenské služby v celé oblasti reformy maturitních zkoušek.
(511) 35, 42
(210) O 157580

(111) **258699**

(220) 25.09.2000
(320) 25.09.2000
(442) 13.02.2002
(151) 27.11.2003
(180) 25.09.2010
(540)

Yachting
REVUE

(730) **Ehrlich Petr**, Sochařská 13, Praha 7, Česká republika
(740) Lukajová Dana, patentový zástupce, Advokátní a patentová kancelář Vyskočil, Krošlák a spol., Petřská 12, Praha 1
(510) (16) tiskoviny, časopisy.
(511) 16
(210) O 159395

(111) **258703**
(220) 09.11.2000
(320) 09.11.2000
(442) 15.01.2003
(151) 27.11.2003
(180) 09.11.2010
(540)

premium

(730) **Komerční banka, a. s.**, Na Příkopě 33, Praha 1, Česká republika
(510) (16) psací a kancelářské potřeby; (35) pomoc při řízení obchodní činnosti; (36) služby finanční, peněžní, nemovitostní s výjimkou pronájmu sálů, salonků a obchodních ploch, zejména přijímání vkladů od veřejnosti, poskytování úvěrů, investování do cenných papírů na vlastní účet, platební styk a zúčtování, vydávání platebních prostředků jako platebních karet, cestovních šeků, poskytování záruk, otevírání akreditivů, obstarávání inkasa, obchodování s devizovými hodnotami v oblasti termínovaných obchodů a opcí včetně kurzových a úrokových obchodů, s převoditelnými cennými papíry a to na vlastní účet nebo na účet klienta, účast na vydávání akcií a poskytování souvisejících služeb, finanční makléřství, poskytování porad ve věcech podnikání, obhospodařování cenných papírů klienta na jeho účet, správa cenných papírů nebo jiných hodnot, výkon funkce depozitáře investičního fondu, poskytování bankovních informací.
(511) 16, 35, 36
(210) O 160859

(111) **258704**
(220) 09.11.2000
(320) 09.11.2000
(442) 13.06.2001
(151) 27.11.2003
(180) 09.11.2010
(540)

ARTEL

(730) **AIRCONFUJI a. s.**, Kaplická 125, Velešín, Česká republika
(740) Ing. Sedlák Jiří, Husova 16, České Budějovice
(510) (1) přípravky pro úpravu vody, pro změkčování vody, pro odstraňování inkrustací; (6) zámečnické a klempířské výrobky, plechy a pomocný materiál pro klempířské práce, kovové roury, trubky, šroubení a fitinky pro rozvody topení a pitné vody; (11) přístroje pro topení,

- topné systémy, tepelná čerpadla, regulační zařízení pro regulaci topných systémů, zdroje tepla jako kamna, sporáky, prostorová topidla, krby, podlahová topení, kotle a jejich příslušenství, plynové hořáky, kotle na pevná paliva, kotle vytápěné plynem, expanzní nádoby, radiátory, ventily, kohouty, regulační ventily k radiátorům, komínové klapky, ochranné klapky proti ohni, nádoby na topná media, přímotopná elektrická topidla, výměníky, ohřívače vody, tepelné registry, elektrické ohřívače vody, zařízení pro solární ohřev, regulace a regulační technika související s vytápěním, rozvodem plynu, vody a odpadní vody, konvektory, armaturní výrobky pro rozvod vody, systémy pro úpravu a čištění vody, kanalizační armatury a příslušenství, sprchové kouty a zástěny, zdravotní a sanitární keramika, sanitární bloky, buňky a registry a upevňovací elementy s nimi související, sanitární technika pro veřejné prostory a nemocnice, koupelňové vany, nosiče van a koupelňové doplňky, WC a příslušenství k WC, pisoárům, vanám a sprchám, elektronická zařízení pro koupelny a WC jako ventilátory pro osušení rukou, čidla pro automatické spínání vodovodních baterií, splachování, ventilaci, osvětlení a vytápění, přístroje pro osvětlení, pro výrobu páry, pro vaření, přístroje chladící, pro sušení, ventilaci, rozvod vody a sanitární zařízení; (17) plastové vodovodní rozvody.
- (511) 1, 6, 11, 17
(210) O 160860

- (111) **258707**
(220) 24.01.2001
(320) 05.02.2001
(442) 16.01.2002
(151) 27.11.2003
(180) 24.01.2011
(540)

ACTIVIT

- (730) **PINELLI spol. s r.o.**, Svobodná Ves 50, Žehušice, Česká republika
(740) JUDr. Schöblová Blanka, advokátka, Strážnická 17, Brno
(510) (5) byliny na kouření pro lékařské účely; (31) čerstvé ovoce, ořechy, oříšky, byliny, sezam; (33) alkoholické nápoje všeho druhu (s výjimkou pív), alkoholické výtažky z ovoce, alkoholické esence, alkoholické extrakty, alkoholické nápoje obsahující ovoce; (35) propagační činnost, poradenství v obchodní činnosti.
- (511) 5, 31, 33, 35
(210) O 163488

- (111) **258708**
(220) 24.01.2001
(320) 09.02.2001
(442) 16.01.2002
(151) 27.11.2003
(180) 24.01.2011
(540)

AKTIVIT

- (730) **PINELLI spol. s r.o.**, Svobodná Ves 50, Žehušice, Česká republika
(740) JUDr. Schöblová Blanka, advokátka, Strážnická 17, Brno
(510) (5) byliny na kouření pro lékařské účely; (31) čerstvé ovoce, ořechy, oříšky, byliny, sezam; (33) alkoholické nápoje všeho druhu (s výjimkou pív), alkoholické výtažky z ovoce, alkoholické esence, alkoholické extrakty, alkoholické nápoje obsahující ovoce; (35) propagační činnost, poradenství v obchodní činnosti.
- (511) 5, 31, 33, 35
(210) O 163489

- (111) **258710**

- (220) 23.03.2001
(320) 23.03.2001
(442) 14.11.2001
(151) 27.11.2003
(180) 23.03.2011
(540)



- (730) **MEDIA CAPITOL, a.s.**, Příkop 8, Brno, Česká republika
(740) Ing. Reichel Pavel, Lopatecká 14, Praha 4
(510) (9) software; (35) poradenství v oblasti podnikání a obchodu, pomoc při řízení obchodní činnosti a podnikání, zprostředkování obchodu, průzkumy trhu, marketing a reklama, sběr, skladování a poskytování informací, automatizované zpracování dat; (36) finanční poradenství; (41) pořádání odborných kurzů, školení a jiných vzdělávacích akcí; (42) odborné technické poradenství v oblasti sdělovacích prostředků, tvorba a poskytování software, vytváření webových aplikací, správa počítačových sítí, poradenství v oblasti hardware a software.
- (511) 9, 35, 36, 41, 42
(210) O 165735

- (111) **258714**
(220) 22.05.2001
(320) 22.05.2001
(442) 17.07.2002
(151) 27.11.2003
(180) 22.05.2011
(540)

BOLID

- (730) **Vrbka Marek Ing.**, Vídeňská 48, Brno, Česká republika
(740) Ing. Ihmová Markéta, A.Holas & partner patentová a známková kancelář, Křížová 4, Brno
(510) (25) oděvy, obuv a pokrývky hlavy, zejména sportovní oděvy a obuv, doplňky ke sportovnímu oblečení.
- (511) 25
(210) O 167555

- (111) **258715**
(220) 23.05.2001
(320) 23.05.2001
(442) 16.01.2002
(151) 27.11.2003
(180) 23.05.2011
(540)



- (730) **LAKMA Int. s.r.o.**, Lešetínská 1873/14, Karviná - Fryštát, Česká republika
(740) Ing. Rylková Iva, Polská 1525, Ostrava-Poruba
(510) (1) chemické čisticí prostředky určené pro průmysl včetně ošetřujících prostředků pro vnější použití, chemické prostředky pro čištění a uvolnění rour a potrubí; (2) prostředky na ochranu a proti deteriorizaci dřeva; (3) univerzální mycí prostředky, prostředky pro ošetřování podlah, prostředky na obnovení lesku, prostředky na mytí podlah, prací prostředky, prostředky na mytí dřeva,

prostředky na mytí nádobí, prostředky na mytí oken, prostředky pro čištění koberců, odmašťovací prostředky, bělicí prostředky, mýdla, prostředky na mytí aut, prostředky na čištění autopotahů, prostředky na odstranění vodního kamene, čisticí prostředky; (5) desinfekční prostředky.

(511) 1, 2, 3, 5
(210) O 167624

(111) **258716**
(220) 29.05.2001
(320) 29.05.2001
(442) 12.12.2001
(151) 27.11.2003
(180) 29.05.2011
(540)



(730) **Comtessa, spol. s r.o.**, Oravská 17, Praha 10, Česká republika
(740) JUDr. Ing. Matys Jan, Advokátní kancelář, Spálená 10, Praha 1
(510) (23) vlákna pro textilní účely; (24) tkaniny a textilní výrobky, zejména bavlněné látky, textilie, běhouny na stůl (pokrývky na stůl), cestovní příkrývky, čalouny nástěnné textilní, dečky textilní, flanel (textilie), flauš (tkanina), frýz (hrubá vlněná tkanina), gáz jako tkanina, textilie z hedvábí, hedvábné tkaniny pro tištěné vzory, kapesníky látkové, podšívky pro textilní klobouky, látky, ložní pokrývky a příkrývky, ložní prádlo, lůžkoviny, manšestry, nábytkové potahy ochranné, textilie pro obuv, okenní záclony, plědy, ochranné potahy na polštáře, prádlo ložní, prádlo pro domácnost, prostěradla, povlečení, přehoz vlněný (houně, pléd), samet, spací pytle, tapety textilní; (25) oděvy.
(511) 23, 24, 25
(210) O 167843

(111) **258717**
(220) 06.06.2001
(320) 06.06.2001
(442) 16.01.2002
(151) 27.11.2003
(180) 06.06.2011
(540)



(730) **HOPI s.r.o.**, Pražská 673, Klášterec nad Ohří, Česká republika
(740) JUDr. Vítězslav Macháček, advokát, Krále Jiřího 20, Karlovy Vary
(510) (34) tabák, potřeby pro kuřáky, zápalky; (35) pomoc při řízení obchodní činnosti; (39) doprava, skladování zboží; (42) nocleh dočasný (poskytnutí dočasného noclehu), programování počítači.
(590) Barevná
(511) 34, 35, 39, 42
(210) O 168172

(111) **258719**
(220) 22.06.2001
(320) 22.06.2001
(442) 13.03.2002
(151) 27.11.2003
(180) 22.06.2011
(540)



(730) **Česká programová společnost spol.s r.o.**, Pod Višňovkou 21, Praha 4, Česká republika
(740) JUDr. Kříž Jan, Dlouhá 13, Praha 1
(510) (38) placené vysílání, zejména televizní vysílání v oblasti kabelové televize, provozování televizního vysílání prostřednictvím satelitu, tj. zejména šíření televizního programu sestaveného z audiovizuálních a zvukových děl vlastní výroby či poskytnutých třetí osobou na základě licencí a jeho vysílání prostřednictvím satelitu kabelovými či jinými distribučními systémy předplatitelům; (41) výchovná a zábavní činnost prostřednictvím šíření výchovných a zábavních pořadů; výroba vlastních pořadů.
(511) 38, 41
(210) O 169084

(111) **258720**
(220) 12.07.2001
(320) 12.07.2001
(442) 17.07.2002
(151) 27.11.2003
(180) 12.07.2011
(540)

www.dax.cz

(730) **Kunickij Alexander**, Nádražní 691, Velká Bystřice, Česká republika
(740) Ing. Vandělíková Jana, Bohemia Patent, Petrská 12, Praha 1
(510) (35) komerční informační kancelář.
(511) 35
(210) O 169556

(111) **258723**
(220) 12.09.2001
(320) 12.09.2001
(442) 15.05.2002
(151) 27.11.2003
(180) 12.09.2011
(540)

FLYNN

(730) **KIII spol.s r.o.**, Lipenská 35, České Budějovice, Česká republika
(740) Ing. Jiří Sedlák, KUDRLIČKA & SEDLÁK, Advokátní, patentová a známková kancelář, Husova 16, České Budějovice
(510) (30) cukrovinky.
(511) 30
(210) O 171462

(111) **258724**
(220) 26.09.2001
(320) 26.09.2001
(442) 16.01.2002
(151) 27.11.2003
(180) 26.09.2011

- (540) **MILADA**
 (730) **Opavia - LU, a. s.**, Vinohradská 2828/151, Praha 3, Česká republika
 (740) Mgr. Žáková Marie, Lidická 51, Brno
 (510) (30) trvanlivé pečivo čokoládové a nečokoládové, sušenky, vafle, tyčinky, piškoty, perníky, kakaové, čokoládové, oříškové a ovocné náplně a krémy, čokoládové polevy.
 (511) 30
 (210) O 171892

- (111) **258729**
 (220) 19.11.2001
 (320) 19.11.2001
 (442) 14.08.2002
 (151) 27.11.2003
 (180) 19.11.2011
 (540)

ICEBALL

- (730) **Jana MAKALOUŠOVÁ - MAJA**, Nám. Antonie Bejdové 1791/5, Ostrava - Poruba, Česká republika
 (740) Ing. Kučera Zdeněk, Padělký 548 (P.O.BOX 92), Slušovice
 (510) (24) tkaniny, ložní prádlo, povlečení, ubrusy, záclony; (26) stuhy, prýmký, pásky, tkanice, ozdobné šňůry, zdrhovací uzávěry, krajky, výšivky.
 (511) 24, 26
 (210) O 173848

- (111) **258732**
 (220) 17.12.2001
 (320) 17.12.2001
 (442) 13.03.2002
 (151) 27.11.2003
 (180) 17.12.2011
 (540)

GREPOSEPT

- (730) **RTJ GROUP, spol. s r. o.**, Na Široké 690, Šenov u Ostravy, Česká republika
 (740) Pacl Václav, patentový zástupce, Okrajová 4a, Havířov - Podlesí
 (510) (29) ovoce konzervované, sušené, zavažené; (30) cukrovinky a potravinové doplňky ve formě práškových směsí, pastilek, bonbónů, prášků nebo žvýkaček, přísady do nápojů (jiné než esence), trestí a výtažky do potravin, nikoliv pro lékařské účely, med, propolis, káva, čaj, kakaové a čokoládové nápoje, šerbety (zmrzlinové nápoje), zmrzlina a zmrzlinové poháry; (32) nealkoholické nápoje, zejména limonády, šumivé a jiné nealkoholické nápoje, též z ovocných šťáv a přípravky na jejich výrobu též s ovocnou šťávou, minerální vody a přípravky na její výrobu, přírodní nebo umělé, zejména trestí, tablety a prášky, mléčné nápoje lihuprosté, složené stejným dílem z ovocných šťáv a mléka, nealkoholické nápoje obsahující kyselinu uhličitou, ovocné a zeleninové šťávy a nápoje, též obohacené vitamíny nebo minerály, sorbety, též šerbety, sirupy a jiné přípravky k přípravě nápojů, zejména na výrobu sodovky a stolové vody, dietní, iontové a energetické nápoje, pivo, lehká piva a ležáky, též v netekuté formě, nealkoholické aperitivy, stolové vody.
 (511) 29, 30, 32
 (210) O 174849

- (111) **258745**
 (220) 18.02.2002
 (320) 18.02.2002
 (442) 14.08.2002
 (151) 27.11.2003
 (180) 18.02.2012
 (540)

Královská voda Litovel

- (730) **Atlasco CZ s.r.o.**, Palackého 953, Litovel, Česká republika
 (740) Ing. Soukup Petr, Patentová kancelář, Švédská 3, Olomouc
 (510) (5) diabetické a dietetické nápoje pro léčebné účely, přírodní pramenité a kojenecké vody pro léčebné účely; (35) zprostředkovatelská činnost v oblasti obchodu s uvedenými výrobky.
 (511) 5, 35
 (210) O 176812

- (111) **258755**
 (220) 29.03.2002
 (320) 29.03.2002
 (442) 16.04.2003
 (151) 27.11.2003
 (180) 29.03.2012
 (540)



- (730) **Jodl David**, Husova 635, Trhové Sviny, Česká republika
 (740) JUDr. Aleš Zábrš, advokát a patentový zástupce, Na Beránce 2, Praha 6
 (510) (6) kovy a jejich slitiny, kovové konstrukce, kovové stavební materiály, zámečnické výrobky, kovové žaluzie a rolety všeho druhu, zejména okenní, dveřní včetně svinovacích, brány, dveře, vrata, okna a jiné výplně stavebních otvorů kovové, světlíky kovové, markýzy kovové a jejich kovové konstrukce, venkovní předokenní rolety kovové, stínící prvky kovové; (19) nekovové stavební materiály, nekovové výplně stavebních otvorů, zejména okna, dveře, brány, garážová vrata, stínící prvky, rolety, markýzy, žaluzie, stavební sklo, nekovové stavební konstrukce, cihlářské výrobky a betonové zboží; (37) stavby, opravy a instalační služby, zejména montáž stínících prvků, oken a dveří.
 (511) 6, 19, 37
 (210) O 178425

- (111) **258763**
 (220) 30.04.2002
 (320) 30.04.2002
 (442) 11.12.2002
 (151) 27.11.2003
 (180) 30.04.2012
 (540)



- (730) **MIPL s.r.o.**, Šumická 2325, Uherský Brod, Česká republika
 (740) Ing. Kučera Zdeněk, Padělký 548 (P.O.BOX 92), Slušovice
 (510) (29) zmrazené ryby, zmrazená drůbež, zmrazené maso, zmrazená zvěřina, zmrazené ovoce, zmrazená zelenina, zmrazené bramborové výrobky; (30) led na osvěžení, zmrazené těstoviny, zmrazené knedlíky, mrazená hotová jídla a zmrazené polotovary zhotovené ze surovin spadajících do této třídy.
 (511) 29, 30

(210) O 179395

(111) **258764**

(220) 07.05.2002

(320) 07.05.2002

(442) 15.01.2003

(151) 27.11.2003

(180) 07.05.2012

(540)

(730) **KH SOFT system s.r.o.**, Ortenova 63, Kutná Hora, Česká republika

(510) (2) tonery do laserových tiskáren, tonery do inkoustových tiskáren, tonery do kopírek; (9) faxy, telefony, kalkulačky, počítačové příslušenství a doplňky (filtry na monitor, podložky pod myš, stojany a držáky); (16) papír a výrobky z papíru, tiskoviny, neperiodické publikace, nabídkové listy, katalogy, reklamní letáky, propagační materiály, kancelářské potřeby kromě výpočetní techniky, kancelářské soupravy kromě nábytku, zejména pásky do tiskáren a psacích strojů, tiskové kazety pro faxy, počítačová literatura, kancelářské soupravy, podložky na stůl, papírové ubrousky a kapesníčky, toaletní papír, papírové ručníky, hygienické sáčky, xerografický papír, pauzovací papír, tabulační papír, faxový papír, obálky, samolepicí etikety, samolepicí bločky, špalíčky na poznámky, bloky a samostatné archy, kroužkové záznamníky, telefonní zápisníky, diáře, záznamní knihy, knihy pošty, tiskopisy, mapy, kalendáře, opravné prostředky (laky, papíry, tužky, strojky), pryže, ořezávátka, tužky, mikrotužky, psací potřeby, náplně, tuhy, zvýrazňovače, popisovače, kancelářské etikety, kancelářská lepidla a lepicí pásky, sešivačky, děrovačky, řezačky, pravítka, sponky, klipy, napínáčky, datumky a číslovačky, stojany na razítka, papírové desky a rychlovazače, plastové desky, průhledné obaly, rozlišovače, pořadače, podpisové a třídící knihy, papírové kapsy, archivní boxy a krabice, vizitkaře a kartotéky, jmenovky, katalogové knihy, magnetické tabule, stroje pro vázání knih; (32) nealkoholické nápoje; (35) zprostředkování obchodu s výše uvedeným zbožím, reklamní a propagační činnost, informační servis o dodávaném zboží, propagace prodeje, publikování reklamních a propagačních textů, rozšiřování propagačních materiálů zákazníkům.

(511) 2, 9, 16, 32, 35

(210) O 179623

(111) **258768**

(220) 21.05.2002

(320) 21.05.2002

(442) 13.08.2003

(151) 27.11.2003

(180) 21.05.2012

(540)

(730) **Penny Market s.r.o.**, Jirny 353, Česká republika

(740) JUDr. Kupka Miroslav, patentový zástupce, Spalova 2261, Rakovník

(510) (39) doprava, balení a skladování zboží, organizování cest.

(590) Barevná

(511) 39

(210) O 179970

(111) **258769**

(220) 21.05.2002

(320) 21.05.2002

(442) 13.08.2003

(151) 27.11.2003

(180) 21.05.2012

(540)

(730) **Penny Market s.r.o.**, Jirny 353, Česká republika

(740) JUDr. Kupka Miroslav, patentový zástupce, Spalova 2261, Rakovník

(510) (39) doprava, balení a skladování zboží, organizování cest.

(590) Barevná

(511) 39

(210) O 179971

(111) **258804**

(220) 31.07.2002

(320) 31.07.2002

(442) 11.12.2002

(151) 27.11.2003

(180) 31.07.2012

(540)

(730) **BONATRANS a.s.**, Bezručova 300, Bohumín, Česká republika

(740) Petr Hrdlička, advokát, AK ŠAFÁŘ & SPOL., Vinohradská 230, Praha 10

(510) (6) kovy surové nebo opracované, výrobky z kovu, oceli a slitin určené pro různé druhy průmyslu, hutní materiály všeho druhu, kovové spojovací materiály všeho druhu, kovové formy pro odlévání, odlitky z kovu, oceli a slitin všeho druhu, strojírenské a stavební kovové materiály, kovové prvky, kovové konstrukce apod.:(37) servisní a opravárenská činnost.

(511) 6, 37

(210) O 182321

(111) **258805**

(220) 31.07.2002

(320) 31.07.2002

(442) 11.12.2002

(151) 27.11.2003

(180) 31.07.2012

(540)

BONATRANS BOHUMÍN(730) **BONATRANS a.s.**, Bezručova 300, Bohumín, Česká republika

(740) Petr Hrdlička, advokát, AK ŠAFÁŘ & SPOL., Vinohradská 230, Praha 10

(510) (6) kovy surové nebo opracované, výrobky z kovu, oceli a slitin určené pro různé druhy průmyslu, hutní materiály všeho druhu, kovové spojovací materiály všeho druhu, kovové formy pro odlévání, odlitky z kovu, oceli a slitin všeho druhu, strojírenské a stavební kovové materiály, kovové prvky, kovové konstrukce apod.:(37) servisní a opravárenská činnost.

(511) 6, 37

(210) O 182324

(111) **258813**
 (220) 02.09.2002
 (320) 02.09.2002
 (442) 13.08.2003
 (151) 27.11.2003
 (180) 02.09.2012

(540) **PROVIMI PET FOOD**

(730) **Provimi Pet Food CZ s.r.o.**, Brniště, Brniště 139, Česká republika
 (740) Egon Kühnel, patentový zástupce, Oblá 56, Brno
 (510) (31) krmiva pro zvířata, zejména pro domácí zvířata.
 (511) 31
 (210) O 183064

(111) **258823**
 (220) 23.09.2002
 (320) 23.09.2002
 (442) 13.08.2003
 (151) 27.11.2003
 (180) 23.09.2012



(730) **Pavel Hendrych**, Vančurova 706, Mladá Boleslav, Česká republika
 (510) (6) spojovací prostředky, spojky, skoby, karabiny, kotvící zařízení, stoupač železa, kotevní prostředky proti pádům z výšky, vklíněnce, kladky; (9) ochranné oděvy, rukavice a přilby vše určené pro práci ve výškách, ochranné brýle a jejich části, záchranná pásová zařízení, tlumiče pádů, ochranné pomůcky dýchacích orgánů, zejména dýchací masky, záchranné slaňovací přístroje, bezpečnostní záchranné postroje a smyčky, záchranné sedací postroje, záchranné kotvící zařízení pro práci ve výškách, ochranné polohovací systémy pro pracovní polohování a prevenci proti pádům z výšky, prostředky a zařízení určené pro osobní zajištění proti pádům z výšky, zejména slaňovací zařízení, spojovací prostředky, tlumiče pádů, zachycovací postroje, spojky, systémy zachycení pádu, sedací postroje; (18) batohy, batohy pro horolezce, batohy turistické, dětské batohy, brašny lovecké, turistické hole, imitace kůže, kabelky, klíčenky, pokrývky z kožesiny, chlebníky, pásky z kůže, pásy na nošení závěsné z kůže, popruhy z kůže, řemeny závěsné z kůže, kožené pytle, závěsné mošny, brašny na nářadí, obaly na oděvy (cestovní), kožená pouzdra, kožené tašky, zejména kožená pouzdra a tašky na zbraně, torby, torny; (22) stany, přístřešky, lodní, maskovací a ochranné plachty, nepromokavá plachtovina, lana (s výjimkou kovových), nízkoprůtažná lana, nekovové popruhy na manipulaci s břemeny, provazové žebříky, nekovové popruhy, struny, šňůry, provazy, dynamická lana, síť na maskování, horolezecké úvazy, tašky textilní a textilní obaly, sedací postroje a sedací pásy; (25) oděvy a obuv včetně sportovní obuvi a oděvů, obuv pro horolezectví a turistiku, oděvy z kůže včetně napodobenin z kůže, oblečení pro horolezectví a skialpinismus, uniformy všeho duhu, textilní doplňky všeho druhu v rámci této třídy, pokrývky hlavy, rukavice, pláštěnky, protiskluzné pomůcky pro obuv; (28) sportovní potřeby kromě oděvů, horolezecká výzbroj, horolezecké úvazky, slaňovací zařízení, pohyblivé a zatahovací zachycovače pádu, tlumiče pádu, polohovací systémy horolezecké, zachycovací postroje, sedací postroje, navazovací úvazky, ochranné vycpávky jako součást sportovní výstroje, rukavice ke sportu, zejména pro horolezectví, parašutismus, chrániče, přilby, to vše spadající do třídy 28.

(590) Barevná
 (511) 6, 9, 18, 22, 25, 28
 (210) O 183869

(111) **258827**
 (220) 30.09.2002
 (320) 30.09.2002
 (442) 12.02.2003
 (151) 27.11.2003
 (180) 30.09.2012

(540) **NOVÁ EXOTA**

(730) **EXOTA o.p.s.**, U Dubu 47, Praha 4, Česká republika
 (510) (41) výchovně vzdělávací a osvětová činnost.
 (511) 41
 (210) O 184124

(111) **258831**
 (220) 03.10.2002
 (320) 03.10.2002
 (442) 16.07.2003
 (151) 27.11.2003
 (180) 03.10.2012

(540) **KAMENÁK**

(730) **PROSPERO, spol. s r.o.**, Písecká 2380/19, Praha 3, Česká republika
 (740) JUDr. Martin Pásek Ph. D., advokát, Senovážné náměstí 23, Praha 1
 (510) (9) nosiče dat všeho druhu, zejména gramofonové desky, magnetické nosiče zvukových záznamů, nosiče obrazových záznamů, magnetické nosiče obrazových záznamů, CD nosiče, DVD nosiče; (16) tiskoviny všeho druhu, zejména časopisy, noviny, knihy, plakáty, fotografie, pohlednice, dopisnice, dopisní papíry, kalendáře, leporela, knihářské výrobky, knihářské materiály, propagační materiály a předměty z papíru a plastických hmot, zejména letáky, brožury, obtisky, ozdobné předměty z papíru; (25) oděvy, zejména trička, svetry, pokrývky hlavy, čelenky, kšiltů, šály, bundy, pláštěnky; (28) hračky, puzzle, skládačky puzzle, pexesa, hrací karty; (35) reklamní, inzertní a propagační činnost prostřednictvím jakéhokoliv média; (41) nahrávání nosičů dat všeho druhu, zejména gramofonových desek, magnetických nosičů zvukových záznamů, nosičů obrazových záznamů, magnetických nosičů obrazových záznamů, CD nosičů, DVD nosičů, výroba, tvorba a šíření audiovizuálních děl, TV a filmová produkce, agenturní činnost v oblasti kultury, výchovná, zábavní a vzdělávací činnost, provozování a provádění her a veřejných soutěží.
 (511) 9, 16, 25, 28, 35, 41
 (210) O 184264

(111) **258832**
 (220) 03.10.2002
 (320) 03.10.2002
 (442) 16.07.2003
 (151) 27.11.2003
 (180) 03.10.2012



- (730) **PROSPERO, spol. s r.o.**, Písecká 2380/19, Praha 3, Česká republika
- (740) JUDr. Martin Pásek Ph. D., advokát, Senovážné náměstí 23, Praha 1
- (510) (9) nosiče dat všeho druhu, zejména gramofonové desky, magnetické nosiče zvukových záznamů, nosiče obrazových záznamů, magnetické nosiče obrazových záznamů, CD nosiče, DVD nosiče; (16) tiskoviny všeho druhu, zejména časopisy, noviny, knihy, plakáty, fotografie, pohlednice, dopisnice, dopisní papíry, kalendáře, leporela, knihařské výrobky, knihařské materiály, propagační materiály a předměty z papíru a plastických hmot, zejména letáky, brožury, obtisky, ozdobné předměty z papíru; (25) oděvy, zejména trička, svetry, pokrývky hlavy, čelenky, kšiltů, šály, bundy, pláštěnky; (28) hračky, puzzle, skládačky puzzle, pexesa, hrací karty; (35) reklamní, inzertní a propagační činnost prostřednictvím jakéhokoliv média; (41) nahrávání nosičů dat všeho druhu, zejména gramofonových desek, magnetických nosičů zvukových záznamů, nosičů obrazových záznamů, magnetických nosičů obrazových záznamů, CD nosičů, DVD nosičů, výroba, tvorba a šíření audiovizuálních děl, TV a filmová produkce, agenturní činnost v oblasti kultury, výchovná, zábavní a vzdělávací činnost, provozování a provádění her a veřejných soutěží.
- (511) 9, 16, 25, 28, 35, 41
(210) O 184265

- (111) **258849**
(220) 17.10.2002
(320) 17.10.2002
(442) 12.03.2003
(151) 27.11.2003
(180) 17.10.2012
(540)

DIP

- (730) **Conopco, Inc.**, 390 Park Avenue, New York, Spojené státy americké, New York
- (740) Mgr. Petra Korejzová, KOREJZOVÁ & SPOL. Advokátní a patentová kancelář, Spálená 29, Praha 1
- (510) (29) maso, ryby, drůbež a zvěřina, masové výtažky, ovoce a zelenina konzervované, sušené a zavařené, želé, džemy, kompoty, vejce, mléko a mléčné výrobky, jedlé oleje a tuky, vše s výjimkou výrobků speciálně určených pro dietetické účely včetně výrobků speciálně určených pro kojence, nemluvnata, batolata a děti; (30) káva, čaj, kakao, cukr, rýže, tapioka, ságo, kávové náhražky, mouka a přípravky z obilnin, chléb, pečivo, cukrovinky, zmrzlina, med, sirup melasový, droždí, prášky do těsta, sůl, hořčice, ocet, kořeněné omáčky a nálevy (k ochucení), koření, led pro osvěžení, vše s výjimkou výrobků speciálně určených pro dietetické účely včetně výrobků speciálně určených pro kojence, nemluvnata, batolata a děti.
- (511) 29, 30
(210) O 184745

- (111) **258850**
(220) 18.10.2002
(320) 18.10.2002
(442) 12.02.2003
(151) 27.11.2003
(180) 18.10.2012
(540)

XTREME

- (730) **VitaHarmony, s.r.o.**, Vyhlička 39, Brno, Česká republika
- (740) Hájková Ludmila, Olbrachtovo nám. 5, Brno- Komín
- (510) (5) výrobky farmaceutické, zvěrolékařské a zdravotnické, vitamínové a multivitaminové přípravky, potraviny pro batolata.

- (511) 5
(210) O 184789

- (111) **258857**
(220) 25.10.2002
(320) 25.10.2002
(442) 13.08.2003
(151) 27.11.2003
(180) 25.10.2012
(540)



- (730) **Penny Market s. r.o.**, Jirny 353, Česká republika
- (740) JUDr. Kupka Miroslav, patentový zástupce, Spalova 2261, Rakovník
- (510) (29) uzenářské výrobky z masa vepřového, hovězího, drůbežního a zvěřiny.
- (511) 29
(210) O 184997

- (111) **258891**
(220) 09.12.2002
(320) 09.12.2002
(442) 13.08.2003
(151) 27.11.2003
(180) 09.12.2012
(540)

TPR

- (730) **TECHNIKA PUBLIC RELATIONS s.r.o.**, Jilovská 1167/71, Praha 4, Česká republika
- (510) (9) nosiče magnetických dat, nahrávací disky a jiné nosiče, zařízení na zpracování dat a počítače, počítačový software; (16) tiskoviny, např. knihy, časopisy, publikace, brožury, katalogy, informační letáky, mapy, fotografie, kalendáře, výrobky z papíru, tištěný materiál, instruktážní a výukový materiál zařazený v této třídě, seznamy (rejstříky), zprávy v tištěné formě; (35) propagační a inzertní činnost, poradenská činnost v oblasti ekonomické a organizační, služby spojené s managementem, odborné poradenství v oblasti mezilidských vztahů a v oblasti rozvoje osobnosti; (36) obstarávání finančních informací; (39) provozování cestovní agentury, organizování cest a pobytů, zajištění dopravy pro zájezdy, průvodcovské služby, poradenská a konzultační činnost v oblasti služeb cestovní agentury, provozování cestovní agentury, organizování prohlídek muzeí, kulturních sbírek, knihoven, hradů a zámků a kulturních ústavů; (41) služby v oblasti výchovy, pořádání a řízení kurzů, školení, pracovních setkání, lektorské činnosti a jiné vzdělávací akce, organizování kulturních, zábavních a sportovních podniků; (43) služby cestovní agentury spojené se zajišťováním ubytování a stravování.
- (511) 9, 16, 35, 36, 39, 41, 43
(210) O 186606

- (111) **258912**
(220) 06.01.2003
(320) 06.01.2003
(442) 18.06.2003
(151) 27.11.2003
(180) 06.01.2013

(540)

(730) **Ing. Vladislav Sedmík**, Pětihosty 55, Pyšely, Česká republika

(510) (43) služby zajišťující stravování a nápoje.

(590) Barevná

(511) 43

(210) O 187308

(111) **258974**

(220) 07.08.2000

(320) 07.08.2000

(442) 15.08.2001

(151) 27.11.2003

(180) 07.08.2010

(540)

RALLY BOHEMIA(730) **Autoklub České republiky**, Opletalova 29, Praha 1, Česká republika

(510) (16) výrobky z papíru, lepenky, tiskárenské výrobky, fotografie, papírenské zboží, kancelářské potřeby, učební a vyučovací pomůcky; (35) reklamní a propagační činnost, činnosti zahrnující záznam, přepis, vypracování, shromažďování, aktualizování, přenášení, systematizování písemných a obrazových sdělení a záznamů, služba obsahující distribuci a propagační sdělení; (38) spolupráci při zajišťování a rozšiřování rádiových a televizních programů; (41) služby v oblasti poskytování a zprostředkování informací z oblasti motorismu a motoristického a nemotorového sportu a provozování sportovních zařízení, pořádání sportovních podniků a dalších akcí, zejména motoristických a zábavných.

(511) 16, 35, 38, 41

(210) O 158036

(111) **258975**

(220) 19.07.2001

(320) 19.07.2001

(442) 17.04.2002

(151) 27.11.2003

(180) 19.07.2011

(540)

TUZEMSKÝ UM(730) **Bušovová Alena**, Na pískové cestě 47, Brno, Česká republika

(740) Ing. Markes Libor, Grohova 54, Brno

(510) (16) papír, lepenka a výrobky z těchto materiálů, veškeré tiskoviny periodické i neperiodické, knihařské výrobky, obrazy a fotografie, materiály a potřeby pro výtvarníky, psací potřeby, psací stroje, kancelářské potřeby učební pomůcky, hrací karty; (35) propagační, inzertní a reklamní činnost, též prostřednictvím médií, pomoc při řízení obchodní činnosti, marketing, obchodní administrativa a zprostředkovatelství; (36) finanční a nemovitostní obstarávatelství a zprostředkovatelství, služby realitních kanceláří, pronájem a správa nemovitostí; (41) výchova a vzdělávání, pořádání školení, sportovní, kulturní, zábavní a společenské aktivity, vydávání periodických i neperiodických publikací; (42) stravovací a ubytovací služby, služby hotelů, penzionů, restaurací a kantýn, obstarávání stravování a ubytování, léčebná, hygienická a kosmetická péče, kadeřnictví, manikura, pedikura, solárium, poradenství v oblasti odívání, kosmetiky a

úpravy vlasů, image making, služby salonů krásy.

(511) 16, 35, 36, 41, 42

(210) O 169738

(111) **259022**

(220) 10.02.2003

(320) 10.02.2003

(442) 13.08.2003

(151) 27.11.2003

(180) 10.02.2013

(540)

KDY - KDE - KAM(730) **RTV Galaxie, a.s.**, Na Žertvách 24/132, Praha 8, Česká republika

(740) Ing. Jupa Francis, patentový zástupce, Měchenická 4, Praha 4

(510) (9) veškeré nosiče informací v rozsahu této třídy; (35) reklamní, propagační a inzertní činnost všemi druhy médií, marketing, výstavy pro obchodní a reklamní účely; (38) televizní vysílání; (41) tvorba televizních pořadů, výchovná a zábavní činnost.

(511) 9, 35, 38, 41

(210) O 188628

(111) **259121**

(220) 26.02.2003

(320) 26.02.2003

(442) 13.08.2003

(151) 27.11.2003

(180) 26.02.2013

(540)

Ovocná linie(730) **Úsovsko a.s.**, Klopina 33, Úsov, Česká republika

(740) RNDr. Zdeňka Halaxová, TETRAPAT, Horní náměstí 7, Olomouc

(510) (35) reklamní texty - vydávání, zveřejňování, oznámení, publikování.

(511) 35

(210) O 189193

(111) **259181**

(220) 12.03.2003

(320) 12.03.2003

(442) 13.08.2003

(151) 27.11.2003

(180) 12.03.2013

(540)

JMB(730) **JMB družstvo**, Janáčkova 1331, Moravské Budějovice, Česká republika

(510) (29) potraviny živočišného původu, zelenina, zahradní jedlé výrobky připravené pro konzumaci - vše spadající do této třídy; (30) káva, čaj, cukr, med, ocet, hořčice, koření; (31) zemědělské výrobky neupravené, jako čerstvé brambory, jablka, zelenina; (32) piva a nealkoholické nápoje; (33) alkoholické nápoje s výjimkou piva; (34) tabák a tabákové výrobky a zápalky; (39) silniční doprava a skladování zboží; (43) hostinská činnost, pohostinství a přechodné ubytování.

(511) 29, 30, 31, 32, 33, 34, 39, 43

(210) O 189572

(111) **259203**

(220) 14.03.2003

(320) 14.03.2003

(442) 13.08.2003

(151) 27.11.2003

(180) 14.03.2013

- (540) **LIME CLUB**
 (730) **Jan Becher - Karlovarská Becherovka a.s.**,
 T.G.Masaryka 57, Karlovy Vary, Česká republika
 (740) JUDr. Matějka Jan, Advokátní a patentová kancelář
 Čermák, Hořejš, Myslíl, Národní 32, Praha 1
 (510) (32) nealkoholické nápoje; (33) alkoholické nápoje.
 (511) 32, 33
 (210) O 189680

- (111) **259204**
 (220) 14.03.2003
 (320) 14.03.2003
 (442) 13.08.2003
 (151) 27.11.2003
 (180) 14.03.2013

- (540) **ORANGE CLUB**
 (730) **Jan Becher - Karlovarská Becherovka a.s.**,
 T.G.Masaryka 57, Karlovy Vary, Česká republika
 (740) JUDr. Matějka Jan, Advokátní a patentová kancelář
 Čermák, Hořejš, Myslíl, Národní 32, Praha 1
 (510) (32) nealkoholické nápoje; (33) alkoholické nápoje.
 (511) 32, 33
 (210) O 189681

- (111) **259205**
 (220) 14.03.2003
 (320) 14.03.2003
 (442) 13.08.2003
 (151) 27.11.2003
 (180) 14.03.2013

- (540) **BITTERMAN**
 (730) **Jan Becher - Karlovarská Becherovka a. s.**, T. G.
 Masaryka 57, Karlovy Vary, Česká republika
 (740) JUDr. Matějka Jan, Advokátní a patentová kancelář
 Čermák, Hořejš, Myslíl, Národní 32, Praha 1
 (510) (32) nealkoholické nápoje; (33) alkoholické nápoje.
 (511) 32, 33
 (210) O 189682

- (111) **259406**
 (220) 14.04.2003
 (320) 14.04.2003
 (442) 13.08.2003
 (151) 27.11.2003
 (180) 14.04.2013

- (540) **SHADOWBOX**
 (730) **Tomáš Kugler**, U Půjčovny 953/4, Praha 1, Česká
 republika
 (510) (35) zprostředkovatelská, obstaravatelská a poradenská
 činnost v oblasti obchodu; (41) pořádání kulturních
 produkcí, zábav a provozování zařízení sloužících zábavě,
 zprostředkovatelská, obstaravatelská a poradenská činnost
 v oblasti kultury, nakladatelská a vydavatelská činnost.
 (511) 35, 41
 (210) O 190692

- (111) **259493**
 (220) 28.04.2003
 (320) 28.04.2003
 (442) 13.08.2003
 (151) 27.11.2003
 (180) 28.04.2013

- (540) **Avizyme**
 (730) **Danisco A/S**, Langebrogade 1, P.O.Box 17, DK-1001
 Copenhagen K, Dánsko

- (740) JUDr. Korejzová Zdeňka, KOREJZOVÁ & SPOL.
 Advokátní a patentová kancelář, Spálená 29, Praha 1
 (510) (31) krmivo pro zvířata, přípravky krmných aditiv,
 krmné přísady a krmné směsi pro výživu zvířat.
 (511) 31
 (210) O 191099

- (111) **259497**
 (220) 28.04.2003
 (320) 28.04.2003
 (442) 13.08.2003
 (151) 27.11.2003
 (180) 28.04.2013

- (540) **Betafin**
 (730) **Danisco A/S**, Langebrogade 1, P.O.Box 17, DK-1001
 Copenhagen K, Dánsko
 (740) JUDr. Korejzová Zdeňka, KOREJZOVÁ & SPOL.
 Advokátní a patentová kancelář, Spálená 29, Praha 1
 (510) (31) krmivo pro zvířata, přípravky krmných aditiv, krmné
 přísady a krmné směsi pro výživu zvířat.
 (511) 31
 (210) O 191104

- (111) **259498**
 (220) 28.04.2003
 (320) 28.04.2003
 (442) 13.08.2003
 (151) 27.11.2003
 (180) 28.04.2013

- (540) **Porzyme**
 (730) **Danisco A/S**, Langebrogade 1, P.O.Box 17, DK-1001
 Copenhagen K, Dánsko
 (740) JUDr. Korejzová Zdeňka, KOREJZOVÁ & SPOL.
 Advokátní a patentová kancelář, Spálená 29, Praha 1
 (510) (31) krmivo pro zvířata, přípravky krmných aditiv, krmné
 přísady a krmné směsi pro výživu zvířat.
 (511) 31
 (210) O 191105

- (111) **259499**
 (220) 28.04.2003
 (320) 28.04.2003
 (442) 13.08.2003
 (151) 27.11.2003
 (180) 28.04.2013

- (540) **Grindazym**
 (730) **Danisco A/S**, Langebrogade 1, P.O.Box 17, DK-1001
 Copenhagen K, Dánsko
 (740) JUDr. Korejzová Zdeňka, KOREJZOVÁ & SPOL.
 Advokátní a patentová kancelář, Spálená 29, Praha 1
 (510) (31) krmivo pro zvířata, přípravky krmných aditiv, krmné
 přísady a krmné směsi pro výživu zvířat.
 (511) 31
 (210) O 191107

- (111) **259514**
 (220) 02.05.2003
 (320) 02.05.2003
 (442) 13.08.2003
 (151) 27.11.2003
 (180) 02.05.2013

- (540) **ONCURA**
 (730) **Oncura Inc.**, Stewart Avenue, Suite 306, Westbury,
 Spojené státy americké, New York

- (740) Mgr. Petra Korejzová, KOREJZOVÁ & SPOL. Advokátní a patentová kancelář, Spálená 29, Praha 1
- (510) (5) farmaceutické, léčivé a veterinární výrobky a substance, radioaktivní substance pro lékařské účely, implantovatelné přípravky pro ozařovací terapii tvořené zapouzdřenými radioizotopovými brachyterapeutickými zdroji; (10) přístroje a nástroje chirurgické, lékařské a veterinární, přístroje a nástroje pro ozařovací terapii, jehly pro lékařské účely, lékařské šicí jehly a součásti a příslušenství k výše uvedeným výrobkům, implantovatelná zařízení pro ozařovací terapii tvořená zapouzdřenými radioizotopovými brachyterapeutickými zdroji, přívodové systémy pro ozařovací terapii tvořené zejména sestavami radioaktivních zdrojů a biologicky vstřebatelných nosičů.
- (511) 5, 10
(210) O 191280

- (111) **259566**
(220) 02.06.2003
(320) 02.06.2003
(442) 13.08.2003
(151) 27.11.2003
(180) 02.06.2013
(540)

ОФЛОКСИН

- (730) **Léčiva, a.s.**, Dolní Měcholupy 130, Praha 10, Česká republika
- (740) Ing. Kleintová Eva, ČERVENKA, KLEINTOVÁ, TURKOVÁ Patentová, známková a advokátní kancelář, Husinecká 11a, Praha 3
- (510) (5) léčiva, drogy, farmaceutické přípravky humánní a veterinární, vitamíny, chemické přípravky a substance pro farmaceutické účely, vše s výjimkou ophthalmologických výrobků, výrobky zdravotnické pro léčebné účely, výrobky pro osobní hygienu kromě toaletních potřeb, přípravky silící a dietetické k léčebným účelům, infúzní roztoky, medicínální vína a čaje, diagnostické přípravky pro léčebné účely, vakcíny, séra a výrobky z krve, kultury mikroorganismů, desinfekční prostředky pro hygienické účely, přípravky baktericidní a fungicidní spadající do této třídy, pesticidy, insekticidy a herbicidy, přísady do krmiv, vše k léčebným účelům, dermatologické výrobky ke kosmetickým účelům, léčebná kosmetika.
- (511) 5
(210) O 192233

- (111) **259575**
(220) 05.06.2003
(320) 05.06.2003
(442) 13.08.2003
(151) 27.11.2003
(180) 05.06.2013
(540)

ISAN

- (730) **AMTEX spol. s r. o.**, Radlas 5, Brno, Česká republika
- (740) Ing. Jaromír Příkryl, Patentová a známková kancelář, Včelín 1161, Hulín
- (510) (6) kovový spojovací materiál, zejména pro rozvody vody a topení - roury, trubky, šroubení a fitinky; (11) topné systémy, regulace topných systémů, zdroje tepla, podlahová topení, plynové hořáky, expanzní nádoby, radiátory, topné kotle, kamna všeho druhu, podlahová topná tělesa a topná tělesa k zabudování do stěn, včetně jejich schránek a skříní z plastu, soklová topná tělesa, bazénová ohřívací tělesa, prostorová topidla, kohouty, ventily, regulační ventily k otopným tělesům, nádoby na topná nebo chladicí media, přímotopná elektrická topidla,

výměníky, ohříváče vody, ohříváče vzduchu, tepelné registry, lamelové a drátové výměníky, elektrické ohříváče vody, zařízení pro solární ohřev, regulace a regulační technika související s vytápěním, rozvodem plynu, vody a odpadní vody, klimatizace, klimatizační jednotky, klimatizační zařízení, klimatizační ventily, upevňovací prvky klimatizační techniky, termokondicionéry, míchače vzduchu, teplovzdušné generátory, zařízení k zvlhčování i odvlhčování vzduchu, odsavače par, konvektory včetně hybridních kombinací, sálavé panely, teplomety, infrazářiče, katalytická topidla, ventilátory, ventilátory k zabudování do ohřívacích a chladicích těles, odtahy vzduchu pro WC a koupelny, vzduchové kanály a roury, vzduchové filtry, vnitřní a vnější odvodňovací a odpadní systémy, armaturní výrobky pro rozvod vody a plynu, systémy pro úpravu a čištění vody, kanalizační armatury a příslušenství, elektronická zařízení pro koupelny a WC jako ventilátory pro osušení rukou, čidla pro automatické spínání vodovodních baterií, splachování, ventilaci osušení a vytápění; (35) zprostředkovatelské služby v oblasti obchodu.

- (511) 6, 11, 35
(210) O 192442

ÚŘEDNÍ ROZHODNUTÍ A OZNÁMENÍ**PŘEHLED
obnov ochranných známek**

Číselný přehled

92831, 99032, 99912, 99958, 99990, 99993, 99999, 100409, 109407, 109755, 110072, 110215, 151253, 151315, 151576A, 155522, 155542, 155690, 155692, 155941, 162061, 162069, 162099, 162100, 162135, 162136, 162176, 162250, 162379, 162392, 162397, 162398, 162401, 165645, 165647, 165715, 165741, 165883, 165917, 166342A, 173714, 175030, 175160, 175217, 175414, 175492, 175493, 175574, 175585, 177043, 178015, 178029, 178602, 178769, 178771, 178777, 178976, 178979, 180162, 180164, 180850, 180957, 180959, 181274, 181283, 181284, 181285, 181339, 181643, 181646, 182142, 182182, 182183, 182601, 182652, 182664, 182970, 183098, 183112, 183118, 183328, 183378, 183381, 183382, 183386, 183387, 183433, 183537, 183583, 183741, 183742, 184033, 184070, 184071, 184076, 184105A, 184106A, 184347, 184349, 184360, 184362, 184493, 184643, 184679, 184790, 185162, 185205, 185222, 185474, 185533, 185569, 185576, 185604, 185605, 185606, 185701, 185707, 185814, 185935, 185953, 185954, 185955, 185956, 185957, 185958, 185959, 185960, 185962, 185964, 185965, 186039, 186056, 186069, 186073, 186082, 186226, 186494, 186670, 187578, 187587, 187588, 187622, 187627, 187631, 187641, 187642, 187648, 187649, 187653, 187670, 187717, 187770, 187873, 187926, 188267, 188825, 188895, 189340, 189388, 189417, 189424, 189428, 189438, 189443, 189445, 189447, 189483, 189484, 189485, 189486, 189487, 189488, 189489, 189490, 189491, 189492, 189493, 189494, 189495, 189499, 189508, 189529, 189648, 189680, 189762, 189791, 190251, 190252, 190253, 190261, 190266, 190282, 190283, 190285, 190310, 190320, 190352, 190353, 190359, 190360, 190361, 190362, 190363, 190577, 190656, 190666, 190689, 191079, 191107, 191111, 191112, 191118, 191120, 191146, 191150, 191244, 191277, 191869, 191870, 191872, 191877, 191878, 191879, 191880, 191881, 191882, 191895, 191900, 192679, 192760, 192762, 192763, 192764, 192797, 192904, 192905, 192932, 192933, 192940, 193305, 193385, 193387, 193388, 193389, 193390, 193399, 193407, 193432, 193460, 193520, 194133, 194135, 194138, 194202, 194210, 194211, 194212, 194332, 194918, 194972, 194975, 195058, 195081, 195126, 195171, 195195, 195246, 195258, 196708, 197184, 197201, 197217, 197218, 197223, 197386, 197392, 198233, 198293, 198294, 199062, 199103, 199160, 200035, 200800, 200801, 200819, 200827, 200831, 202556, 204220, 206704, 206705, 208085, 216026, 219424.

Obnovy ochranných známek

(111) **92831**
 (220) 05.12.1903
 (151) 05.12.1903
 (180) 05.12.2013
 (540)

LISTERINE

(730) **WARNER-LAMBERT COMPANY LLC**, 201
 Tabor Road, Morris Plains, Spojené státy
 americké, New Jersey
 (740) JUDr. Pavel Zelený, advokát, Společná advokátní
 kancelář Všečeka, Zelený, Švorčík, Kalenský a
 partneři, Hálkova 2, Praha 2
 (510) (5) tekutý lučební a mediální přípravek, zvláště ku
 pěstění úst a zubů, toaletní prostředky.
 (511) 5
 (210) O 5481

(111) **99032**
 (220) 06.09.1934
 (151) 06.09.1934
 (180) 06.09.2014
 (540)



(730) **Universal City Studios LLLP**, 100 Universal
 City Plaza, Universal City, Spojené státy
 americké, California
 (740) Jana Turková, ČERVENKA, KLEINTOVÁ,
 TURKOVÁ Patentová, známková a advokátní
 kancelář, Budečská 6, Praha 2
 (510) (9) filmy.
 (511) 9
 (210) O 1685

(111) **99912**
 (220) 30.10.1933
 (151) 30.10.1933
 (180) 30.10.2013
 (540)

FLAVIPIN

(730) **LEROS, s.r.o.**, U Národní galerie 470, Praha 5-
 Zbraslav, Česká republika
 (740) Ing. Eva Kleintová, ČERVENKA, KLEINTOVÁ,
 TURKOVÁ Patentová, známková a advokátní
 kancelář, Budečská 6/974, Praha 2 - Vinohrady
 (510) Lučební, lékárnické, kosmetické a dietetické
 přípravky.
 (511) 1, 3, 5
 (210) O 19262

(111) **99958**
 (220) 25.11.1943
 (151) 25.11.1943
 (180) 25.11.2013
 (540)

Eumensin

(730) **Léčiva, a.s.**, Dolní Měcholupy 130, Praha 10,
 Česká republika
 (740) Ing. Eva Kleintová, ČERVENKA, KLEINTOVÁ,
 TURKOVÁ Patentová, známková a advokátní
 kancelář, Budečská 6/974, Praha 2 - Vinohrady
 (510) (5) léčivo.
 (511) 5
 (210) O 19129

(111) **99990**
 (220) 25.11.1943
 (151) 25.11.1943
 (180) 25.11.2013
 (540)

Insomnin

(730) **Léčiva, a.s.**, Dolní Měcholupy 130, Praha 10,
 Česká republika
 (740) Ing. Eva Kleintová, ČERVENKA, KLEINTOVÁ,
 TURKOVÁ Patentová, známková a advokátní
 kancelář, Budečská 6/974, Praha 2 - Vinohrady
 (510) (5) léčivo.
 (511) 5
 (210) O 19467

(111) **99993**
 (220) 25.11.1943
 (151) 25.11.1943
 (180) 25.11.2013
 (540)

Eusomnin

(730) **Léčiva, a.s.**, Dolní Měcholupy 130, Praha 10,
 Česká republika
 (740) Ing. Eva Kleintová, ČERVENKA, KLEINTOVÁ,
 TURKOVÁ Patentová, známková a advokátní
 kancelář, Budečská 6/974, Praha 2 - Vinohrady
 (510) (5) léčivo.
 (511) 5
 (210) O 19131

(111) **99999**
 (220) 25.11.1943
 (151) 25.11.1943
 (180) 25.11.2013
 (540)

Isochol

(730) **Léčiva, a.s.**, Dolní Měcholupy 130, Praha 10,
 Česká republika
 (740) Ing. Eva Kleintová, ČERVENKA, KLEINTOVÁ,
 TURKOVÁ Patentová, známková a advokátní
 kancelář, Budečská 6/974, Praha 2 - Vinohrady
 (510) (5) léčivo.
 (511) 5
 (210) O 4320

(111) **100409**
 (220) 03.11.1933
 (151) 03.11.1933
 (180) 03.11.2013
 (540)

Akliman

(730) **SLOVAKOFARMA a.s.**, Nitrianska 100,
 Hlohovec, Slovenská republika

- (740) JUDr. Rott Vladimír, Rott, Růžička a Guttman, patentová, známková a právní kancelář, Nad Štolou 12, Praha 7
- (510) Přípravky pro zubní praxi, lučební výrobky pro průmyslové, vědecké, fotografické, zemědělské a lesnické účely, desinfekční prostředky (priorita 3.11.1933).
Léčiva, drogy, farmaceutické přípravky humánní a veterinární, organopreparáty, očkovací látky, séra a výrobky z krve, chemické výrobky pro lékařství, hygienu, farmaci a vědu; přípravky baktericidní, fungicidní, insekticidní; desinfekční přípravky; přípravky proti nákaze; přípravky pro konzervování; prostředky k hubení škůdců a ničení rostlin; čisticí prostředky, léčebná mýdla; přípravky silící a dietetické; přípravky pro ošetřování zubů a dutiny ústní; zubní výplně a prothesy; náplasti, obvazový a šicí materiál pro chirurgii; diagnostika; jedy a strojené vody minerální (priorita 16.7.1959).
- (511) 1, 3, 5, 10, 32
(210) O 18914

- (111) **109407**
(220) 12.10.1914
(151) 12.10.1914
(180) 12.10.2014
(540)

LYRA

- (730) **SETUZA, a.s.**, Žukovova 100, Ústí n.L., Česká republika
- (510) Umělé jedlé tuky všeho druhu, dietní prostředky, tuky a tukové výrobky všeho druhu /margarín a margarínové výrobky, rostlinné tuky, tukové náhražky/, krmiva, s přísadou zeleniny vyráběné poživatiny, potraviny, oleje všeho druhu, omastek všeho druhu, poživatiny. Apreturní prostředky, chemické výrobky, chemické výrobky pro textilní průmysl, chemicko technické výrobky, kosmetické krémy, desinfekční prostředky, tuky a to technické, medicínální, jedlé a jiné tuky všech druhů, tuková kyselina, fermež, prostředky na vydělávání kůže, glycerin a glycerinové výrobky, voda na vlasy a na hlavu, zubní a ústní voda, lepidla, laky, oleje a to jedlé, technické, medicínální, éterické a svítící oleje všech druhů, voňavky, přípravky a to kosmetické, louhové, prací a toaletní přípravky, prostředky na cidění, čištění a konzervování, mazadla, mýdlo a to pro domácnost, toaletní, medicínální, na drhnutí, cidící, na zuby a jiná mýdla v pevné, měkké, tekuté, práškovité a jiné formě, mydlářské zboží, stearin a stearinové výrobky, modřidlo, prací prášek, vodní sklo, zubní prášek, zubní pasta.
- (511) 1, 2, 3, 4, 5, 16, 29, 30, 31, 32, 33, 34
(210) O 3375

- (111) **109755**
(220) 10.10.1924
(151) 10.10.1924
(180) 10.10.2014
(540)

ZORA

- (730) **SETUZA a.s.**, Žukovova 100, Ústí nad Labem, Česká republika
- (510) (29) margarín a umělé jedlé tuky.
- (511) 29
(210) O 3376

- (111) **110072**
(220) 20.10.1924
(151) 20.10.1924
(180) 20.10.2014
(540)

USA

- (730) **SETUZA a.s.**, Žukovova 100, Ústí nad Labem, Česká republika
- (510) Umělé jedlé tuky, dietní prostředky, tuky a tukové výrobky všeho druhu /margarín a margarínové výrobky, rostlinné tuky, tukové náhražky/, krmiva, s přísadou zeleniny vyráběné poživatiny, potraviny, oleje všeho druhu, omastek všeho druhu, poživatiny, apreturní prostředky, chemické výrobky, chemické výrobky pro textilní průmysl /chemicko - technické výrobky/, kosmetické krémy, desinfekční prostředky, tuky technické, medicínální, jedlé a jiné tuky všeho druhu, tuková kyselina, fermež, prostředky na vydělávání kůže, glycerin a glycerinové výrobky, voda na vlasy, zubní a ústní voda, lepidla, laky, oleje jedlé, technické, medicínální, éterické a svítící oleje všeho druhu, voňavky, přípravky kosmetické, louhové, prací a toaletní, prostředky na cidění, čištění a konzervování, mazadla, mýdlo toaletní, medicínální, na drhnutí, cidící, na zuby a jiná mýdla v pevné, měkké, tekuté, práškovité a jiné formě, mydlářské zboží, stearin a stearinové výrobky, prací prášek, vodní sklo, zubní prášek, zubní pasta.
- (511) 1, 2, 3, 4, 5, 16, 29, 30, 31
(210) O 3378

- (111) **110215**
(220) 12.10.1914
(151) 12.10.1914
(180) 12.10.2014
(540)

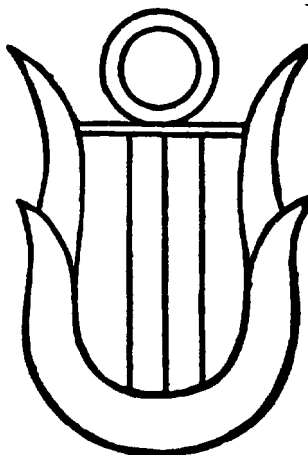

- (730) **SETUZA, a.s.**, Žukovova 100, Ústí n.L., Česká republika
- (510) Apreturní prostředky, chemické výrobky, chemické výrobky pro textilní průmysl, chemicko - technické výrobky, kosmetické krémy, desinfekční prostředky, tuky a to chemické, medicínální, jedlé a jiné tuky všech druhů, tuková kyselina, fermež, prostředky na vydělávání kůže, glycerin a glycerinové výrobky, voda na vlasy a na hlavu, zubní a ústní voda, lepidla, laky, oleje a to jedlé, technické, medicínální, éterické a svítící oleje všech druhů, voňavky, přípravky a to kosmetické, louhové, prací a toaletní přípravky, prostředky na cidění, čištění a konzervování, mazadla, mýdlo a to

- pro domácnost, toaletní, medicínální, na drhnutí, cidicí, na zuby a jiná mýdla v pevné, měkké, tekuté, práškovité a jiné formě, mydlářské zboží, stearin a stearinové výrobky, modřidlo, prací prášek, vodní sklo, zubní prášek, zubní pasta, umělé jedlé tuky, dietní prostředky, tuky a tukové výrobky všeho druhu /margarin a margarínové výrobky, rostlinné tuky, tukové náhražky/, krmiva, s přísadou zeleniny vyráběné požívatin, oleje všeho druhu, omastek všeho druhu, požívatin.
- (511) 1, 2, 3, 4, 5, 16, 29, 30, 31, 32, 33
(210) O 3379

- (111) **151253**
(220) 22.10.1953
(151) 14.11.1953
(180) 22.10.2013

KODYNAL

- (540)
(730) **SLOVAKOFARMA a.s.**, Nitrianská 100, Hlohovec, Slovenská republika
(740) JUDr. Rott Vladimír, Rott, Růžička a Guttman, patentová, známková a právní kancelář, Nad Štolou 12, Praha 7
(510) (5) expektorační léčivo.
(511) 5
(210) O 29118

- (111) **151315**
(220) 22.12.1953
(151) 13.01.1954
(180) 22.12.2013



- (540)
(730) **TATRA, akciová společnost**, Štefánikova 1163, Kopřivnice, Česká republika
(510) Motorová vozidla všeho druhu pro dopravu pozemní, vodní a vzdušnou a jejich součástky, chassis, karoserie a motory a jejich součásti, železniční vozy a jejich součásti, motorové vozy, autobusy, trolleybusy a jejich součásti.
(511) 7, 12
(210) O 29470

- (111) **151576A**
(220) 14.07.1954
(151) 08.03.2001
(180) 14.07.2014

JIKOV

- (540)
(730) **MOTOCO a.s.**, Křižíkova 734/1, České Budějovice, Česká republika
(510) (7) karburátory a benzinová čerpadla pro motory (jiné než pro pozemní vozidla motorová a pro pozemní vozidla motorová s výjimkou automobilů).
(511) 7
(210) O 165131

- (111) **155522**
(220) 12.06.1963
(151) 21.08.1963

- (180) 12.06.2013
(540)

CEPORIN

- (730) **Glaxo Group Limited**, Glaxo Wellcome House, Berkeley Avenue, Greenford, Middlesex, Velká Británie
(740) JUDr. Korejzová Zdeňka, KOREJZOVÁ & SPOL. Advokátní a patentová kancelář, Spálená 29, Praha 1
(510) (5) lékárnické, veterinářské a zdravotnické látky a výrobky, výrobky dietické pro děti a nemocné, náplasti, materiál na obvazy, hmoty na vyplňování a plombování zubů a na otisky zubů, zubní vosk, desinfekční prostředky, prostředky na ničení plevele a škodlivých zvířat a hmyzu.
(511) 5
(210) O 28899

- (111) **155542**
(220) 13.08.1963
(151) 23.08.1963
(180) 13.08.2013

GESTETNER

- (540)
(730) **NRG MANUFACTURING LIMITED**, 66 Chiltern Street, London, Velká Británie
(740) JUDr. Rott Vladimír, JUDr. Růžička Michal CSc., Rott, Růžička a Guttman, patentová, známková a právní kancelář, Nad Štolou 12, Praha 7
(510) (2) tiskařské barvy, barvy pro rytiny a kůže, ředidla na tiskařské barvy usnadňující jejich použití a roztoky leptacích kapalin použitelné v nádržkách rozmnožovacích strojů a na kovové desky, všechno toto zboží použitelné u kopírovacích strojů a strojů kancelářských.
(511) 2
(210) O 29338

- (111) **155690**
(220) 05.11.1963
(151) 27.12.1963
(180) 05.11.2013

FRAMYKOIN

- (540)
(730) **Léčiva, a.s.**, Dolní Měcholupy 130, Praha 10, Česká republika
(740) Ing. Eva Kleintová, ČERVENKA, KLEINTOVÁ, TURKOVÁ Patentová, známková a advokátní kancelář, Budečská 6/974, Praha 2 - Vinohrady
(510) Léčiva, drogy, farmaceutické přípravky humánní a veterinární, organopreparáty, očkovací látky, séra a výrobky z krve, chemické výrobky pro lékařství, hygienu, farmacie a vědu, přípravky baktericidní, fungicidní, insekticidní; desinfekční přípravky; přípravky proti nákaze; přípravky pro konzervování; prostředky k hubení škůdců a ničení rostlin; čisticí prostředky, léčebná mýdla; přípravky silící a dietické; přípravky pro ošetřování zubů a dutiny ústní; zubní výplně a prothesy; náplasti, obvazový a šicí materiál pro chirurgii; diagnostika; jedy a strojené vody minerální.
(511) 1, 3, 5, 10, 32
(210) O 29899

- (111) **155692**
(220) 30.12.1963
(151) 06.01.1964

(180) 30.12.2013

(540) **BROMADRYL F**(730) **Léčiva, a.s.**, Dolní Měcholupy 130, Praha 10, Česká republika

(740) Ing. Kleintová Eva, Červenka, Kleintová, Turková, patentová a známková kancelář, Husinecká 11a, Praha 3

(510) Léčiva, drogy, farmaceutické přípravky humánní a veterinární, organopreparáty, očkovací látky, séra a výrobky z krve, chemické výrobky pro lékařství, hygienu, farmacii a vědu, přípravky baktericidní, fungicidní, insekticidní; desinfekční přípravky; přípravky proti nákaze, přípravky pro konservování, prostředky k hubení škůdců a ničení rostlin; čisticí prostředky, léčebná mýdla; přípravky silící a dietické; přípravky pro ošetřování zubů a dutiny ústní, zubní výplně a prothesy; náplastí, obvazový a šicí materiál pro chirurgii; diagnostika; jedy a strojené vody minerální.

(511) 1, 3, 5, 10, 32

(210) O 30499

(111) **155941**

(220) 22.07.1964

(151) 11.09.1964

(180) 22.07.2014

(540) **KORDOVAN**(730) **Zenit, spol. s r.o.**, Pražská 162, Čáslav, Česká republika

(740) JUDr. Kislingerová Marcela, Smilova 401, Pardubice

(510) (3) čisticí prostředky na kůži a umělou hmotu.

(511) 3

(210) O 31761

(111) **162061**

(220) 19.11.1973

(151) 19.11.1973

(180) 19.11.2013

(540) **IBM**(730) **INTERNATIONAL BUSINESS MACHINES CORPORATION, společnost zřízená podle zákonů státu New York**, Armonk, Spojené státy americké, New York

(740) JUDr. Kalenský Petr, Společná advokátní kancelář Všečeka a partneři, Hálkova 2, Praha 2

(510) Služby účetnické, obchodního plánování a kontroly, obchodního výzkumu a informací, obchodního oceňování, expertních posudků v obchodních věcech, zpracování statistických údajů, zhotovování výplatních listin, služby opravárenské a údržbářské pro kancelářské stroje, vzdělávací kancelářské kursy, vydávání materiálů pro četbu a vyučování, technické konsultace, technický dohled a kontrola, technický dozor, zkoušení materiálů, mechanický výzkum, organizování dopravy, jaderný výzkum, průzkum trhu, pořádání výstav.

(511) 35, 36, 37, 39, 41, 42

(210) O 47514

(111) **162069**

(220) 28.12.1973

(151) 16.09.1974

(180) 28.12.2013

(540)

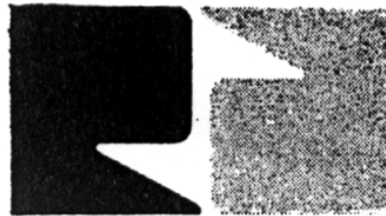
(730) **Ross Operating Valve Company**, 1250 Kirts Blvd., Troy, MI 48084, Spojené státy americké, Michigan(740) Mgr. Petra Korejzová, **KOREJZOVÁ & SPOL.** Advokátní a patentová kancelář, Spálená 29, Praha 1

(510) Pneumatické kontrolní a přídavné ventily, regulátory tlaku, mazací zařízení pro vstřikování rozprašeného mazadla, výfukové tlumiče pro snižování hluku, ukazovatele tlaku, vzduchové filtry, vše pro kompresorové vzduchové systémy.

(511) 7, 9

(210) O 47590

(111) **162099**

(220) 30.04.1974

(151) 30.09.1974

(180) 30.04.2014

(540) **SOLMIO**(730) **Zenit, spol. s r.o.**, Pražská 162, Čáslav, Česká republika

(740) JUDr. Kislingerová Marcela, Smilova 401, Pardubice

(510) (3) mycí pasta na ruce.

(511) 3

(210) O 47866

(111) **162100**

(220) 30.04.1974

(151) 30.09.1974

(180) 30.04.2014

(540) **SOLMIX**(730) **Zenit, spol. s r.o.**, Pražská 162, Čáslav, Česká republika

(740) JUDr. Kislingerová Marcela, Smilova 401, Pardubice

(510) (3) mycí pasta na ruce.

(511) 3

(210) O 47867

(111) **162135**

(220) 13.03.1974

(151) 12.11.1974

(180) 13.03.2014

(540) **BYRON JACKSON**(730) **BW/IP International, Inc., a Delaware Corporation**, 2000 Oceangate Boulevard, Suite 900, Long Beach, Spojené státy americké, California

(740) Patentservis Praha a.s., Jivenská 1273/1, Praha 4

(510) (7) čerpadla a jejich součástky, pokud spadají do třídy 7.

(511) 7

(210) O 47767

(111) **162136**

- (220) 13.03.1974
(151) 12.11.1974
(180) 13.03.2014

(540) **BYRON JACKSON**

- (730) **BW/IP International, Inc., a Delaware Corporation**, 2000 OceanGate Boulevard, Suite 900, Long Beach, Spojené státy americké, California
(740) Patentservis Praha a.s., Jivenská 1273/1, Praha 4
(510) (7) elektrická zařízení, elektrické stroje a součásti strojů.
(511) 7
(210) O 47768

- (111) **162176**
(220) 25.10.1973
(151) 13.01.1975
(180) 25.10.2013

(540) **MOTOROLA**

- (730) **MOTOROLA INC.**, 1303 East Alonquin Road, Schaumburg, Spojené státy americké, Illinois
(740) JUDr. Švorčík Otakar, Společná advokátní kancelář Všetečka a partneři, Hájkova 2, Praha 2
(510) (9) televizní přijímače a televizní vysílače, přístroje pro reprodukci zvuku včetně přehrávacích přístrojů, zaznamenávací přístroje na desky a pásky, gramofony, kazetové magnetofony, trubice včetně elektronek, televizní elektronky a obrazovky, elektrické řídicí přístroje včetně ladicích a řídicích mechanismů pro elektrické přístroje, jakož i elektrické a akustické dálkové řídicí zařízení, rozhlasové přijímače a rozhlasové vysílače, přístroje pro vyhledávání osob a přístroje pro informování veřejnosti, soustavy průmyslové televize, telefonní příruční přístroje, přístroje pro telekomunikační soustavy s možností poslechu a přímého pozorování, drátové a bezdrátové sdělovací a řídicí přístroje pro signály a akustické návěští, elektrické měřicí přístroje včetně měřidel pro provádění elektrických měření, elektrická zkoušecí výstroj, silnoproudé zařízení pro přeměnu jednoho typu proudu na druhý, piezoelektrické krystaly včetně termostatů pro piezoelektrické krystaly, dálkové přístroje pro vyznačení poplachu, indikační ústrojí a řídicí ústrojí pro vozidla, měřiče uplynulého času, polovodiče, elektrické zapalovací přístroje, telekomunikační systémy, kontrolní řídicí soustavy, radary, alternátory a složky pro elektrická časová ústrojí, části všech shora uvedených zařízení.
(511) 9
(210) O 47456

- (111) **162250**
(220) 25.10.1973
(151) 24.02.1975
(180) 25.10.2013
(540)



- (730) **MOTOROLA INC.**, 1303 East Alonquin Road, Schaumburg, Spojené státy americké, Illinois
(740) JUDr. Švorčík Otakar, Společná advokátní kancelář Všetečka a partneři, Hájkova 2, Praha 2
(510) (9) televizní přijímače a televizní vysílače, přístroje pro reprodukci zvuku včetně přehrávacích přístrojů a zaznamenávací přístroje na desky a pásky, gramofony, kazetové magnetofony, trubice včetně elektronek, televizní elektronky a obrazovky, elektrické řídicí přístroje včetně ladicích a řídicích mechanismů pro elektrické přístroje jakož i elektrické a akustické dálkové řídicí zařízení, rozhlasové přijímače a rozhlasové vysílače, přístroje pro vyhledávání osob a přístroje pro informování veřejnosti, soustavy průmyslové televize, telefonní příruční přístroje, přístroje pro telekomunikační soustavy s možností poslechu a přímého pozorování, drátové a bezdrátové sdělovací a řídicí přístroje pro signály a akustické návěští, elektrické měřicí přístroje včetně měřidel pro provádění elektrických měření, elektrické zkoušecí výstroj, silnoproudé zařízení pro přeměnu jednoho typu proudu na druhý, piezoelektrické krystaly včetně termostatů pro piezoelektrické krystaly, dálkové přístroje pro vyznačení poplachu, indikační ústrojí a řídicí ústrojí pro vozidla, měřiče uplynulého času, polovodiče, elektrické zapalovací přístroje, telekomunikační systémy, dozorcí řídicí soustavy, radary, alternátory a složky pro elektrická časová ústrojí, součásti všech shora uvedených ústrojí, části všech předcházejících ústrojí.
(511) 9
(210) O 47457

- (111) **162379**
(220) 31.10.1974
(151) 15.05.1975
(180) 31.10.2014
(540)

AMIKIN

- (730) **Bristol - Myers Squibb Company**, 345 Park Avenue, New York, Spojené státy americké, New York
(740) JUDr. Vendlová Gabriela, Ph.D., Baker & McKenzie v. o. s., Klimentská 46, Praha 1
(510) (5) farmaceutické přípravky.
(511) 5
(210) O 48266

- (111) **162392**
(220) 18.07.1974
(151) 23.05.1975
(180) 18.07.2014
(540)

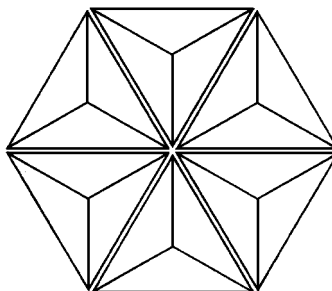

- (730) **Bristol - Myers Squibb Company, společnost zřízená podle zákona státu Delaware**, Park Avenue 345, New York, Spojené státy americké, New York

- (740) JUDr. Vendlová Gabriela, Ph.D., Baker & McKenzie
v. o. s., Klimentská 46, Praha 1
- (510) (5) farmaceutické přípravky a léčiva, přípravky
desinfekční.
- (511) 5
- (210) O 48052

- (111) **162397**
(220) 31.07.1974
(151) 29.05.1975
(180) 31.07.2014

CHEE. TOS

- (730) **PepsiCo, Inc., společnost zřízená podle
zákonů státu Delaware**, 700 Anderson Hill
Road, Purchase, Spojené státy americké, New York
- (740) JUDr. Švorčík Otakar, Společná advokátní kancelář
Všetečka a partneři, Hálkova 2, Praha 2
- (510) Maso, ryby včetně koryšů a měkýšů, drůbež,
zvěřina, masové výtažky, konzervovaná, sušená a
vařená zelenina a ovoce, rosoly a zavařeniny, vejce,
mléko a jiné mlékařenské výrobky včetně mléčných
nápojů, jedlé oleje a tuky, konzervované potraviny,
zelenina naložená v octě, káva, čaj, kakao, cukr,
rýže, tapioka, ságo, kávové náhražky, mouka a
obilné výrobky určené k lidské výživě, např. ovesné
vločky, nápoje z kávy, kakaa nebo čokolády, chléb,
suchary a sušenky, koláče, jemné pečivo a
cukrovinky, zmrzlina, med, sirup z melasy,
kvasnice, prášky do pečiva, sůl, hořčice, pepř, ocet,
chuťové omáčky, koření, led.
- (511) 29, 30
- (210) O 48075

- (111) **162398**
(220) 31.07.1974
(151) 29.05.1975
(180) 31.07.2014

FRITOS

- (730) **PepsiCo, Inc., společnost zřízená podle
zákonů státu Delaware**, 700 Anderson Hill
Road, Purchase, Spojené státy americké, New York
- (740) JUDr. Švorčík Otakar, Společná advokátní kancelář
Všetečka a partneři, Hálkova 2, Praha 2
- (510) Maso, ryby včetně koryšů a měkýšů, drůbež,
zvěřina, masové výtažky, konzervovaná, sušená a
vařená zelenina a ovoce, rosoly a zavařeniny, vejce,
mléko a jiné mlékařenské výrobky včetně mléčných
nápojů, jedlé oleje a tuky, konzervované potraviny,
zelenina naložená v octě, káva, čaj, kakao, cukr,
rýže, tapioka, ságo, kávové náhražky, mouka a
obilné výrobky určené k lidské výživě, např. ovesné
vločky, nápoje z kávy, kakaa nebo čokolády, chléb,
suchary a sušenky, koláče, jemné pečivo a
cukrovinky, zmrzlina, med, sirup z melasy,
kvasnice, prášky do pečiva, sůl, hořčice, pepř, ocet,
chuťové omáčky, koření, led.
- (511) 29, 30
- (210) O 48076

- (111) **162401**
(220) 31.07.1974
(151) 29.05.1975
(180) 31.07.2014

MUNCHOS

- (730) **PepsiCo, Inc., společnost zřízená podle
zákonů státu Delaware**, 700 Anderson Hill
Road, Purchase, Spojené státy americké, New York
- (740) JUDr. Švorčík Otakar, Společná advokátní kancelář
Všetečka a partneři, Hálkova 2, Praha 2
- (510) Maso, ryby včetně měkýšů a koryšů, drůbež,
zvěřina, masové výtažky, konzervovaná, sušená a
vařená zelenina a ovoce, rosoly, zavařeniny, vejce,
mléko, a jiné mlékařenské výrobky včetně
mléčných nápojů, jedlé oleje a tuky, konzervované
potraviny, zelenina naložená v octě; káva, čaj,
kakao, cukr, rýže, tapioka, ságo, kávové náhražky,
mouka a obilné výrobky určené k lidské výživě,
např. ovesné vločky, nápoje z kávy, kakaa nebo
čokolády, chléb, suchary a sušenky, koláče, jemné
pečivo a cukrovinky, zmrzlina, med, sirup z melasy,
kvasnice, prášky do pečiva, sůl, hořčice, pepř, ocet,
chuťové omáčky, koření, led.
- (511) 29, 30
- (210) O 48079

- (111) **165645**
(220) 06.10.1983
(151) 09.04.1984
(180) 06.10.2013

TATRAL

- (730) **TATRACHEMA, výrobní družstvo**, Bulharská
40, Trnava, Slovenská republika
- (740) RNDr. Zdeňka Halaxová, TETRAPAT, Horní
náměstí 7, Olomouc
- (510) (3) čistiací přípravok na hliníkový a smaltovaný
riad.
- (511) 3
- (210) O 53419

- (111) **165647**
(220) 06.10.1983
(151) 09.04.1984
(180) 06.10.2013

KREZOSAN

- (730) **TATRACHEMA, výrobní družstvo**, Bulharská
40, Trnava, Slovenská republika
- (740) RNDr. Zdeňka Halaxová, TETRAPAT, Horní
náměstí 7, Olomouc
- (510) Tekutý čistiací a dezinfekční přípravok.
- (511) 3, 5
- (210) O 53421

- (111) **165715**
(220) 30.11.1983
(151) 05.07.1984
(180) 30.11.2013

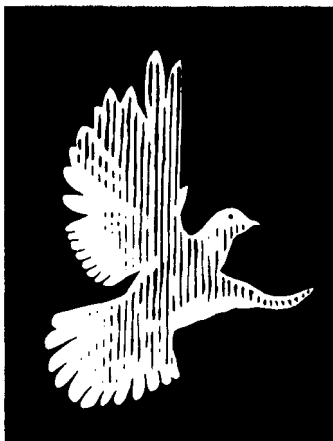

- (730) **Visa International Service Association**, 900 Metro Center Boulevard, Foster City, Spojené státy americké, California
- (740) JUDr. Korejzová Zdeňka, KOREJZOVÁ & SPOL. Advokátní a patentová kancelář, Spálená 29, Praha 1
- (510) (36) peněžní služby, zejména služby, týkající se cestovních šeků.
- (511) 36
- (210) O 53429

- (111) **165741**
- (220) 01.11.1983
- (151) 05.09.1984
- (180) 01.11.2013
- (540)

CLOROX

- (730) **The Clorox Company**, 1221, Broadway, Oakland, Spojené státy americké, California
- (740) JUDr. Rott Vladimír, Rott, Růžička a Guttman, patentová, známková a právní kancelář, Nad Štolou 12, Praha 7
- (510) (3) bělicí a čistící sloučeniny; (5) antiseptické a desinfekční sloučeniny.
- (511) 3, 5
- (210) O 53400

- (111) **165883**
- (220) 09.08.1984
- (151) 07.03.1985
- (180) 09.08.2014
- (540)

LAGUNA

- (730) **Zenit, spol. s r.o.**, Pražská 162, Čáslav, Česká republika
- (740) JUDr. Kislingerová Marcela, Smilova 401, Pardubice
- (510) (3) avivážní prostředek.
- (511) 3
- (210) O 53766

- (111) **165917**
- (220) 11.09.1984
- (151) 24.04.1985
- (180) 11.09.2014
- (540)

PRIM

- (730) **MPM - QUALITY v.o.s.**, Příborská 602, Frýdek - Místek, Česká republika
- (740) JUDr. Kyjovský Milan, advokát, Poštovská 8c, P.P.225, Brno
- (510) Hodiny, hodinky, časoměrné přístroje, budíky mechanické, budíky Quartz, hodiny Quartz, spínací hodiny Quartz, minutky, modelářské časovače, kontrolní pokladny.
- (511) 9, 14
- (210) O 53821

- (111) **166342A**
- (220) 10.01.1984
- (151) 23.04.2001
- (180) 10.01.2014
- (540)

JIKOV

- (730) **MOTOCO a.s.**, Křížkova 734/1, Česká Budějovice, Česká republika
- (510) (7) motory stacionární, motorové agregáty a soustrojí, karburátory a vstříkovače pro stacionární motory, filtry palivové a ostatní kromě olejových pro stacionární motory, palivová dopravní čerpadla pro stacionární motory, části motorů dopravních prostředků s výjimkou automobilů, jako např. karburátory a vstříkovače, palivové kohouty, recirkulační ventily výfukových plynů a ostatních oběhových okruhů motorů a motorových vozidel s výjimkou automobilů, pumpy pro dopravní prostředky s výjimkou automobilů, jako např. palivová dopravní čerpadla, filtry palivové pro motory dopravních prostředků s výjimkou automobilů; (9) zařízení pro zkoušení karburátorů a palivových čerpadel všeho druhu, kromě pro automobily; (12) motory pro vozidla, části motorových vozidel a motorů spadající do tř. 12.
- (511) 7, 9, 12
- (210) O 166728

- (111) **173714**
- (220) 18.08.1993
- (151) 27.09.1993
- (180) 18.08.2013
- (540)

ČALOUNEX

- (730) **Michal Novotný**, Řeporyjské nám. 11, Praha 5-Řeporyje, Česká republika
- (510) Čalounictví, opravy a výroba čalouněného nábytku.
- (511) 20, 37
- (210) O 82028

- (111) **175030**
- (220) 14.01.1994
- (151) 24.02.1994
- (180) 14.01.2014
- (540)



Lékárna u Anděla

- (730) **RNDr. Helena Havránková**, Štefánikova 6, Praha 5, Česká republika
- (740) Ing. Jana Vandělíková, Bohemia Patent, Hradební 3, Praha 1
- (510) Výdejní činnost pro veřejnost, výdej na žádanky pro amb.zdr.zařízení, příprava léčiv, kontrola vstupní, lékárenská pohotovostní služba.

(511) 5, 42
(210) O 85851

(111) **175160**
(220) 11.01.1994
(151) 08.03.1994
(180) 11.01.2014
(540)



(730) **Ing. Čeněk Hrdlička**, Jičínská 4, Praha 3, Česká republika
(740) Ing. Jupa Francis, patentový zástupce, Měchenická 4, Praha 4
(510) (36) činnost realitní kanceláře.
(511) 36
(210) O 85733

(111) **175217**
(220) 13.10.1993
(151) 11.03.1994
(180) 13.10.2013
(540)



(730) **Česká centrála cestovního ruchu - CzechTourism, p.o.**, Vinohradská 46, Praha 2, Česká republika
(740) Zastupování bylo zrušeno, .
(510) Periodické a neperiodické tiskoviny včetně knih a časopisů, i cizojazyčných, odborně specializované tisky včetně tisku ofsetového a tisku litografií; obrazová a zvuková reklama, propagační a reklamní činnost; shromažďování, analýza a zpracování informací včetně publicistické činnosti, tisková a informační agentura; překladatelské služby všeho druhu; výzkum a vývoj v oblasti audiovizuální a sdělovací techniky, výroba zvukových a obrazových produktů, nakladatelská a vydavatelská činnost; zprostředkovatelská a obchodní činnost ve všech výše uvedených oblastech včetně servisních, poradenských a expertních služeb.
(511) 16, 35, 38, 39, 41
(210) O 83453

(111) **175414**
(220) 02.11.1993
(151) 22.03.1994
(180) 02.11.2013
(540)



(730) **R.S.C., spol. s r.o.**, Výstaviště 1, Brno, Česká republika
(740) Ing. Musil Dobroslav, patentová kancelář, Cejl 38, Brno
(510) Automatizované zpracování dat, software, hardware, reklamní činnost.
(511) 9, 35

(210) O 83897

(111) **175492**
(220) 04.11.1993
(151) 25.03.1994
(180) 04.11.2013
(540)

Pražská vodka

(730) **V & S Czech, spol. s r.o.**, Barákova 237, Říčany u Prahy, Česká republika
(740) Müller Václav, patentový zástupce, Filipova 2016, Praha 4
(510) (33) alkoholické nápoje.
(511) 33
(210) O 84041

(111) **175493**
(220) 04.11.1993
(151) 25.03.1994
(180) 04.11.2013
(540)

Prague Vodka

(730) **V&S Vin & Sprit Aktiebolag**, Ingenjörsvägen 2, Stockholm, Švédsko
(740) Müller Václav, patentový zástupce, Filipova 2016, Praha 4
(510) (33) alkoholické nápoje.
(511) 33
(210) O 84042

(111) **175574**
(220) 10.11.1993
(151) 30.03.1994
(180) 10.11.2013
(540)



(730) **HAAS A CZJZEK - První porcelánová manufaktura v Čechách, spol. s r.o.**, Tovární 1, Horní Slavkov, Česká republika
(740) Ing. Smrčková Marie, patentový zástupce, Velflíkova 8, Praha 6
(510) Užitkový porcelán, jmenovitě jídelní, kávové, čajové a moka soupravy, včetně ozdobných doplňků (historické kopie nebo podle návrhů); ozdobný porcelán, jmenovitě vázy, svícny, dozy, jako doplňky k soupravám i samostatně, porcelánové hodiny, porcelánové náprstky, jednotlivé originální výrobky (historické kopie nebo podle návrhů); figurální porcelán (historické kopie nebo podle návrhů).
(511) 14, 21
(210) O 84180

(111) **175585**
(220) 04.11.1993
(151) 30.03.1994
(180) 04.11.2013

- (540) **Prager Vodka**
 (730) **V&S Vin & Sprit Aktiebolag**, Ingenjörsvägen 2, Stockholm, Švédsko
 (740) Müller Václav, patentový zástupce, Filipova 2016, Praha 4
 (510) (33) alkoholické nápoje.
 (511) 33
 (210) O 84043

- (111) **177043**
 (220) 24.09.1993
 (151) 01.06.1994
 (180) 24.09.2013
 (540)

INTERSONIC

- (730) **Ing. Ivan Lacho**, Dobrovičova 13, Bratislava, Slovenská republika
 (740) JUDr. František Kareš, advokát, AK Sladová 8, Břeclav
 (510) Originální videokazety na základě licenčních práv; jejich distribuce.
 (511) 9, 41
 (210) O 82953

- (111) **178015**
 (220) 08.02.1994
 (151) 08.07.1994
 (180) 08.02.2014
 (540)

PRIMUS

- (730) **Pavel Primus**, Bílkova 16, Praha 1, Česká republika
 (510) Nakladatelství; nahrané a nenahrané nosiče zvukových a zvukově-obrazových záznamů.
 (511) 9, 41
 (210) O 86469

- (111) **178029**
 (220) 28.02.1994
 (151) 08.07.1994
 (180) 28.02.2014
 (540)

nugget SW

- (730) **Nugget SW s.r.o.**, Jilmová 63, Praha 3, Česká republika
 (740) Ing. Jana Vandělíková, Bohemia Patent, Hradební 3, Praha 1
 (510) Vývoj vlastního software, prodej software, tvorba a prodej technické dokumentace, prodej výpočetní techniky, elektroniky a sdělovací techniky, pořádání různých odborných akcí, poradenská činnost a technická pomoc v oboru řízení, informatiky a výpočetní techniky, zprostředkování prodeje výpočetní techniky a software, prodej papíru a výrobků z papíru, počítačových tiskopisů.
 (511) 9, 16, 36, 41, 42
 (210) O 87316

- (111) **178602**
 (220) 04.05.1994
 (151) 29.07.1994
 (180) 04.05.2014
 (540)

NIKO

- (730) **RAYFILM s.r.o.**, Otická 109, Opava, Česká republika
 (510) Spotřební materiál k perifériím výpočetní a kancelářské techniky, zejména barvicí pásy do počítačových tiskáren a pokladen, barvicí válečky do elektronických pokladen, korekční a barvicí pásy do psacích strojů, náhradní inkoustové náplně pro periferní počítačová zařízení.
 (511) 9, 16
 (210) O 89154

- (111) **178769**
 (220) 01.03.1994
 (151) 05.08.1994
 (180) 01.03.2014
 (540)

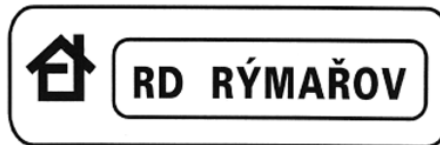

- (730) **Rodinné domky Rýmařov, spol. s r.o.**, ul.8.května 1191, Rýmařov, Česká republika
 (740) Ing. Jupa Francis, patentový zástupce, Měchenická 4, Praha 4
 (510) Výzkum, vývoj a konstrukce lehké prefabrikace na bázi dřeva, zejména rodinných montovaných domků; provádění bytových a občanských staveb; projektová činnost v občanské výstavbě; truhlářství, zpracování odpadů, zejména výroba pilinotřískových briket; zámečnictví, opravy motorových vozidel; silniční motorová doprava; pronájem nebytových prostor; hostinská činnost.
 (511) 6, 36, 37, 39, 40, 42
 (210) O 87403

- (111) **178771**
 (220) 26.01.1994
 (151) 05.08.1994
 (180) 26.01.2014
 (540)



- (730) **VESKOM, spol. s r.o.**, Dvorská 171, Řitka, Česká republika
 (740) Ing. Jupa Francis, patentový zástupce, Měchenická 4, Praha 4
 (510) Projekční činnost v oblasti pozemních a průmyslových staveb; prodej, montáž a servis kompresorů, chladičů, sušičů a filtrů stlačeného vzduchu; prodej, montáž a servis tepelných čerpadel; projekce a montáž kotelen a topných systémů.
 (511) 11, 37, 42
 (210) O 86083

(111) **178777**
 (220) 09.03.1994
 (151) 05.08.1994
 (180) 09.03.2014
 (540)



(730) **LUKOR, spol. s r.o.**, U Nikolajky 1298/37,
 Praha 5, Česká republika
 (740) Ing. Jupa Francis, patentový zástupce, Měchenická
 4, Praha 4
 (510) Podlahové krytiny (koberce, rohože, rohožky,
 parkety, parketové vlisy, korek, linoleum, PVC);
 podlahářské práce (montáž).
 (511) 19, 27, 37
 (210) O 87629

(111) **178976**
 (220) 26.10.1993
 (151) 19.08.1994
 (180) 26.10.2013
 (540)



(730) **MEDIFIT, spol. s r.o.**, Bolevecká 11, Plzeň, Česká
 republika
 (740) JUDr. Jaromír Tichý, Tichý & Poláček
 patentoprávní a známková kancelář, Dominikánská
 6, Plzeň
 (510) Multivitaminový koncentrát.
 (511) 5, 32
 (210) O 83735

(111) **178979**
 (220) 26.10.1993
 (151) 19.08.1994
 (180) 26.10.2013
 (540)



(730) **MEDIFIT, spol. s r.o.**, Bolevecká 11, Plzeň, Česká
 republika
 (740) JUDr. Jaromír Tichý, Tichý & Poláček
 patentoprávní a známková kancelář, Dominikánská
 6, Plzeň
 (510) Dietetické výrobky a přípravky pro všeobecné
 zlepšení zdravotního stavu lidského organismu,
 multivitaminové koncentráty, mléčné výrobky,
 textilie a výrobky z nich, nealkoholické nápoje a
 přípravky k jejich výrobě, ovocné šťávy a nápoje z
 ovocných šťáv, služby při provozu a řízení obchodu,
 reklama a propagace, čištění a údržba textilních
 výrobků, poradenství a zprostředkovatelství.
 (511) 5, 24, 25, 29, 32, 35,
 37, 42
 (210) O 83734

(111) **180162**
 (220) 26.05.1994
 (151) 05.10.1994
 (180) 26.05.2014
 (540)

Šimurda

(730) **Juraj Šimurda**, Vyšehradská 35, Praha 2, Česká
 republika
 (740) Ing. Jupa Francis, patentový zástupce, Měchenická
 4, Praha 4
 (510) Orientační systémy (firemní tabule, nápisy,
 rytečství, samolepicí grafika, světelná reklama).
 (511) 16, 20, 35
 (210) O 89858

(111) **180164**
 (220) 31.05.1994
 (151) 05.10.1994
 (180) 31.05.2014
 (540)

AVICENNA

(730) **Josef Kůtek-Avicenna Co.**, Nad Vršovskou
 Horou 88/4, Praha 10, Česká republika
 (740) Ing. Jupa Francis, patentový zástupce, Měchenická
 4, Praha 4
 (510) Výrobky farmaceutické, zvěrolékařské a
 zdravotnické, výrobky dietetické k lékařským
 účelům, potraviny pro děti, náplasti, obvazový
 materiál, hmoty k plombování zubů a na zubní
 otisky, desinfekční prostředky, prostředky proti
 parazitům, k ničení plevele a hubení živočišných
 škůdců (pesticidy); přístroje a nástroje chirurgické,
 lékařské, zubolékařské a zvěrolékařské, včetně
 speciálního nábytku pro tyto obory a zdravotnické
 pomůcky; vydavatelská činnost v oblasti
 zdravotnictví.
 (511) 5, 10, 41
 (210) O 90137

(111) **180850**
 (220) 28.03.1994
 (151) 09.11.1994
 (180) 28.03.2014
 (540)



(730) **Miloslava Procházková AVANTI**, V zahradě
 194, Zbuzany, Česká republika
 (740) Ing. Jupa Francis, patentový zástupce, Měchenická
 4, Praha 4
 (510) Koberce, podlahové krytiny, bytové textil.
 (511) 24, 27
 (210) O 88196

(111) **180957**
 (220) 31.03.1994
 (151) 15.11.1994
 (180) 31.03.2014
 (540)



- (730) **Tomáš Brandejský**, Starostrašnická 30, Praha 10, Česká republika
 (740) Ing. Jupa Francis, patentový zástupce, Měchenická 4, Praha 4
 (510) (9) oční optika.
 (511) 9
 (210) O 88277

- (111) **180959**
 (220) 30.03.1994
 (151) 15.11.1994
 (180) 30.03.2014
 (540)



- (730) **Ing. Alena Weberová**, Žilov 58, Česká republika
 (740) Ing. Jupa Francis, patentový zástupce, Měchenická 4, Praha 4
 (510) Činnost realitní a poradenské kanceláře, inženýrská a investiční činnost ve stavebnictví.
 (511) 36, 37, 42
 (210) O 88235

- (111) **181274**
 (220) 22.06.1994
 (151) 28.11.1994
 (180) 22.06.2014
 (540)



- (730) **GLOBAL SYSTEMS, a.s.**, Vlastislavova 4, Praha 4 - Nusle, Česká republika
 (740) Ing. Jarmila Loskotová, PROPATENT, K Závětínám 727, Praha 5
 (510) Systémy pro přenos a nahrávání dat a řídicích systémů, programové vybavení pro počítačové systémy, literatura v oboru ukládání, přenosu a užívání informací, komplexní služby v oblasti počítačové techniky, telekomunikační prostředky a kopírovací systémy.
 (511) 9, 16, 42
 (210) O 90760

- (111) **181283**
 (220) 30.06.1994
 (151) 28.11.1994
 (180) 30.06.2014
 (540)

GS-STORE

- (730) **GLOBAL SYSTEMS, a.s.**, Vlastislavova 4, Praha 4, Česká republika
 (740) Ing. Jarmila Loskotová, PROPATENT, K Závětínám 727, Praha 5
 (510) Programový systém (software).
 (511) 9, 42
 (210) O 90962

- (111) **181284**

- (220) 30.06.1994
 (151) 28.11.1994
 (180) 30.06.2014
 (540)

GS-účetní

- (730) **GLOBAL SYSTEMS, a.s.**, Vlastislavova 4, Praha 4 - Nusle, Česká republika
 (740) Ing. Jarmila Loskotová, PROPATENT, K Závětínám 727, Praha 5
 (510) Programový systém (software).
 (511) 9, 42
 (210) O 90963

- (111) **181285**
 (220) 15.06.1994
 (151) 28.11.1994
 (180) 15.06.2014
 (540)

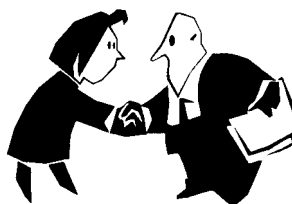

welcome a.t.s.

- (730) **Viktor Furman**, Lovosická 559, Praha 9, Česká republika
 (740) Ing. Jupa Francis, patentový zástupce, Měchenická 4, Praha 4
 (510) Reklamní agentura; organizační zajišťování kulturních akcí.
 (511) 35, 41
 (210) O 90604

- (111) **181339**
 (220) 12.04.1994
 (151) 30.11.1994
 (180) 12.04.2014
 (540)



- (730) **INTERKOV, spol. s r.o.**, Děčínská 32/33, Benešov nad Ploučnicí, Česká republika
 (510) Pákové, závěsné, kroužkové mechaniky, pořadače a díly pořadačů, zakládací desky a díly zakládacích desek, hliníkové přibory, ocílky, pinzety.
 (511) 6, 8, 16
 (210) O 88548

- (111) **181643**
 (220) 29.04.1994
 (151) 13.12.1994
 (180) 29.04.2014
 (540)

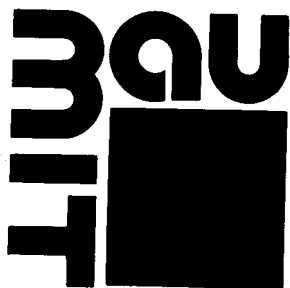

- (730) **BAUMIT, spol. s r.o.**, Průmyslová 1841, Brandýs nad Labem, Česká republika
 (740) Ing. Jupa Francis, patentový zástupce, Měchenická 4, Praha 4
 (510) Produkty stavební chemie, barvy, laky, fermeže, laky, pryskyřice; nářadí a nástroje pro zpracování stavebního materiálu; izolační hmoty, zejména tepelné a hydroizolační, speciální izolace, desky z plastických hmot; stavební materiál, kámen přírodní a umělý, cement, vápno, malta, sádra, štěrk, materiály pro stavbu komunikací.
 (511) 1, 2, 8, 17, 19, 21
 (210) O 89083

- (111) **181646**
 (220) 29.04.1994
 (151) 13.12.1994
 (180) 29.04.2014
 (540)

BAUMIT

- (730) **BAUMIT, spol. s r.o.**, Průmyslová 1841, Brandýs nad Labem, Česká republika
 (740) Ing. Jupa Francis, patentový zástupce, Měchenická 4, Praha 4
 (510) Produkty stavební chemie, barvy, laky, fermeže, laky, pryskyřice; nářadí a nástroje pro zpracování stavebního materiálu; izolační hmoty, zejména tepelné a hydroizolační, speciální izolace, desky z plastických hmot; stavební materiál, kámen přírodní a umělý, cement, vápno, malta, sádra, štěrk, materiály pro stavbu komunikací.
 (511) 1, 2, 8, 17, 19, 21
 (210) O 89088

- (111) **182142**
 (220) 06.05.1993
 (151) 05.01.1995
 (180) 08.10.2013
 (540)

REMISAR

- (730) **Pharmacia & Upjohn Company**, 100 Route 206 North, Peapack, Spojené státy americké, New Jersey
 (740) JUDr. Otakar Švorčík, Společná advokátní kancelář Všecka Zelený Švorčík Kalenský a partneři, Hálkova 2, Praha 2
 (510) (5) farmaceutické přípravky.
 (511) 5
 (210) O 83344

- (111) **182182**
 (220) 29.09.1993
 (151) 06.01.1995
 (180) 29.09.2013
 (540)

Rheila

- (730) **DIEDENHOFEN GmbH**, Otto-von-Guericke-Strasse 1, D-5205 St. Augustin 3/Bonn, Německo
 (740) JUDr. Večeřa Jaroslav, NÖRR STIEFENHOFER & LUTZ, Na Příkopě 15, Praha 1
 (510) Cukernaté a bezcukernaté bonbony, žvýkačky, též pro lékařské účely, bonbony s přísadou medu; mátové pastilky; lékořicové přípravky; cukrovinky.
 (511) 5, 30
 (210) O 83073

- (111) **182183**
 (220) 29.09.1993
 (151) 06.01.1995
 (180) 29.09.2013
 (540)

Rheila

- (730) **DIEDENHOFEN GmbH**, Otto-von-Guericke-Strasse 1, Sankt .Augustin 3/Bonn, Německo
 (740) JUDr. Večeřa Jaroslav, NÖRR STIEFENHOFER & LUTZ, Na Příkopě 15, Praha 1
 (510) Cukernaté a bezcukernaté bonbony, žvýkačky, též pro lékařské účely; bonbony s přísadou medu; mátové pastilky; lékořicové přípravky; cukrovinky.
 (511) 5, 30
 (210) O 83072

- (111) **182601**
 (220) 30.06.1993
 (151) 24.01.1995
 (180) 30.06.2013
 (540)

VISION EXPRESS

- (730) **Vision Express (UK) Limited**, Abbeyfield Road, Lenton, Nottingham NG7 2SP, Velká Británie
 (740) JUDr. Rott Vladimír, JUDr. Růžička Michal CSc., Rott, Růžička a Guttman, patentová, známková a právní kancelář, Nad Štolou 12, Praha 7
 (510) Optické zboží, příslušenství a doplňky k němu; optometrické služby a služby poskytované optikem; sestavování a seřizování brýlí, výběr kontaktních čoček a brýlových obrub dle předpisu; ostření a vybrušování čoček dle předpisu; opravy brýlí.
 (511) 9, 37, 42
 (210) O 80973

- (111) **182652**
 (220) 09.11.1993
 (151) 25.01.1995
 (180) 09.11.2013
 (540)

CAVALIER

- (730) **Japan Tobacco Inc.**, 2-2-1 Toranomon, Minato-ku, Tokyo, Japonsko
 (740) JUDr. Otakar Švorčík, Společná advokátní kancelář Všecka Zelený Švorčík Kalenský a partneři, Hálkova 2, Praha 2
 (510) (34) cigarety; tabák v surovém stavu; tabákové výrobky; potřeby pro kuřáky; zápalky.
 (511) 34
 (210) O 84127

(111) **182664**
 (220) 22.09.1994
 (151) 26.01.1995
 (180) 22.09.2014
 (540)



(730) **Jiří Vejvoda**, Nad parkem 1211, Praha 5-Zbraslav, Česká republika
 (740) Ing. Jupa Francis, patentový zástupce, Měchenická 4, Praha 4
 (510) Výchovná a zábavní činnost a restaurační služby s ní související; zprostředkovatelská činnost v oblasti kulturně-společenských akcí; výstavní činnost; nakladatelská a vydavatelská činnost.
 (511) 36, 41, 42
 (210) O 92759

(111) **182970**
 (220) 28.09.1993
 (151) 22.02.1995
 (180) 28.09.2013
 (540)

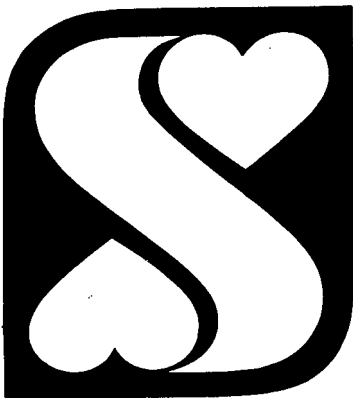

(730) **STYL Plzeň, výrobní družstvo invalidů**, Radobyčická 24, Plzeň, Česká republika
 (510) Zboží knihařské, zejména desky, sáčky a pouzdra z umělých hmot, textilní zboží, potahy autosedadel, oděvy, zejména pánské a dámské kalhoty, saka, bundy a kabáty, dívčí a dámské sukně.
 (511) 12, 16, 17, 24, 25
 (210) O 83029

(111) **183098**
 (220) 02.12.1993
 (151) 27.02.1995
 (180) 02.12.2013
 (540)

JAPAR

(730) **EGV, spol. s r.o.**, Poděbradova 109, Brno, Česká republika
 (740) Ing. Markes Libor, Grohova 54, Brno
 (510) Produkce a poskytování software, servis v oblasti software.
 (511) 9, 42
 (210) O 84737

(111) **183112**
 (220) 14.10.1993
 (151) 27.02.1995
 (180) 14.10.2013
 (540)

FIVE ARROWS

(730) **N M Rothschild & Sons Limited**, New Court, St. Swithin's Lane, London, Velká Británie
 (740) JUDr. Čermák Karel, Advokátní a patentová kancelář Čermák, Hořejš, Myslíl, Národní 32, Praha 1
 (510) (36) služby v oboru pojišťovnictví a financí, zejména služby bankovní, obchodně bankovní, finanční management, finanční investice, financování, správa majetku a zajišťování finančních zdrojů pro třetí osoby, služby v oblasti cenných papírů a bursovní kótační služby.
 (511) 36
 (210) O 83476

(111) **183118**
 (220) 20.10.1993
 (151) 27.02.1995
 (180) 20.10.2013
 (540)

TRINGO

(730) **Mars, Incorporated**, 6885 Elm Street, McLean, Spojené státy americké, Virginia
 (740) Mgr. Petra Korejzová, KOREJZOVÁ & SPOL. Advokátní a patentová kancelář, Spálená 29, Praha 1
 (510) (31) zemědělské, zahradnické a lesní výrobky, zejména osiva, semena a jiné kultivační materiály, obiloviny v přírodním stavu; živá zvířata; krmiva pro zvířata, ptactvo a ryby včetně sušenek a snakrů; sepiové kosti (pro ptactvo chované v klecích), jedlé kosti a tyčinky pro domácí zvířata; zvířecí stelivo; čerstvé ovoce a zelenina, brambory a přípravky z těchto výrobků používané jako přísady do krmiv.
 (511) 31
 (210) O 83599

(111) **183328**
 (220) 14.10.1993
 (151) 09.03.1995
 (180) 14.10.2013
 (540)

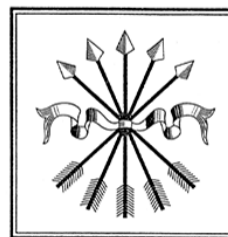

(730) **N M Rothschild & Sons Limited**, New Court, St. Swithin's Lane, London, Velká Británie
 (740) JUDr. Čermák Karel, Advokátní a patentová kancelář Čermák, Hořejš, Myslíl, Národní 32, Praha 1
 (510) (36) služby v oboru pojišťovnictví a financí, zejména služby bankovní, obchodně bankovní, finanční management, finanční investice, financování, správa majetku a zajišťování finančních zdrojů pro třetí osoby, služby v oblasti cenných papírů a bursovní kótační služby.
 (511) 36

(210) O 83477

(111) **183378**
 (220) 16.12.1993
 (151) 13.03.1995
 (180) 16.12.2013
 (540)



(730) **Masna Studená, a.s.**, Masná 480, Studená, Česká republika
 (740) Ing. Sedlák Jiří, Husova 16, České Budějovice
 (510) (29) maso a masné výrobky.
 (511) 29
 (210) O 85235

(111) **183381**
 (220) 09.11.1993
 (151) 13.03.1995
 (180) 09.11.2013
 (540)



(730) **DELEX, spol. s r.o.**, Denisovo nábřeží 4, Plzeň, Česká republika
 (740) Langrová Irena, Skrétova 48, Plzeň
 (510) Redakční, vydavatelská a polygrafická příprava; výroba a rozšiřování periodických a neperiodických tiskovin a dalších polygrafických výrobků; provozování agenturních, inzertních, obchodních a jiných obdobných činností.
 (511) 16, 35, 41
 (210) O 84121

(111) **183382**
 (220) 09.11.1993
 (151) 13.03.1995
 (180) 09.11.2013
 (540)



(730) **DELEX, spol. s r.o.**, Denisovo nábřeží 4, Plzeň, Česká republika
 (740) Langrová Irena, Skrétova 48, Plzeň
 (510) Vydávání dvojjazyčných tiskovin; komplexní reklamní služby; organizace prezentací tuzemských i zahraničních firem včetně pořádání tiskových konferencí; provozování pracoviště DTP (grafika, sazba a zlom tištěného díla).
 (511) 16, 35, 41
 (210) O 84124

(111) **183386**
 (220) 20.05.1994
 (151) 13.03.1995
 (180) 20.05.2014
 (540)

SENS

(730) **SENS s.r.o.**, Východní 34, Praha 6, Česká republika
 (740) Ing. Jupa Francis, patentový zástupce, Měchenická 4, Praha 4
 (510) Reklamní a propagační činnost; architektonické práce; nábytek, výrobky ze dřeva.
 (511) 20, 35, 42
 (210) O 89638

(111) **183387**
 (220) 20.05.1994
 (151) 13.03.1995
 (180) 20.05.2014
 (540)



(730) **SENS s.r.o.**, Východní 34, Praha 6, Česká republika
 (740) Ing. Jupa Francis, patentový zástupce, Měchenická 4, Praha 4
 (510) Reklamní a propagační činnost; architektonické práce; nábytek, výrobky ze dřeva.
 (511) 20, 35, 42
 (210) O 89639

(111) **183433**
 (220) 18.11.1993
 (151) 15.03.1995
 (180) 18.11.2013
 (540)

TEMPO

(730) **SAMAB BRNO GROUP, a.s.**, Valchařská 6, Brno, Česká republika
 (740) JUDr. Baudys Jiří, advokát, Bašty 2, Brno
 (510) (41) vydávání periodických publikací.
 (511) 41
 (210) O 84374

(111) **183537**
 (220) 14.02.1994
 (151) 20.03.1995
 (180) 14.02.2014
 (540)



(730) **RAVEL spol. s r.o.**, Hrbovická 117/61, Ústí nad Labem, Česká republika
 (740) Ing. Chlustina Jiří, UNIPATENT, J.Masaryka 43-47, Praha 2-Vinohrady
 (510) Provádění inženýrských staveb včetně technické vybavenosti sídlištních celků; provádění

průmyslových staveb; provádění bytových a občanských staveb; ubytovací služby v ubytovacích zařízeních včetně provozování hostinských činností v těchto zařízeních.

- (511) 37, 42
(210) O 86865

- (111) **183583**
(220) 17.12.1993
(151) 22.03.1995
(180) 17.12.2013
(540)



- (730) **EST + a.s.**, Podolí 1237, Ledec nad Sázavou, Česká republika
(510) Stroje k nanášení barev; stroje na nátěry; stroje na stlačený vzduch, zařízení (stroje) pro nanášení práškových nátěrových hmot, metalizační pistole, zařízení pro čištění, dezinfekci, stavba strojů s mechanickým pohonem pro všeobecné účely, výroba a montáž kovových konstrukcí a jejich částí; povrchová úprava kovů, projekční činnost při realizaci technologických pracovišť, dodavatelská činnost při realizaci technologických pracovišť, poradenská činnost v oblasti povrchových úprav, servisní činnost.
(511) 7, 37, 40, 42
(210) O 85269

- (111) **183741**
(220) 13.10.1993
(151) 28.03.1995
(180) 13.10.2013
(540)

FAMYZDAT

- (730) **JUDr. Fidelis Schlée**, Ostravická 841, Praha 9 - Čakovice, Česká republika
(740) JUDr. Rott Vladimír, Rott, Růžička a Guttman, patentová, známková a právní kancelář, Nad Štolou 12, Praha 7
(510) Tiskoviny všeho druhu, zejména noviny, časopisy, knihy, propagační materiály, nakladatelská a vydavatelská činnost, vydávání reklamních a inzertních zpráv, materiálů a publikací, vydávání statistických zpráv a informací, vydávání odborných, vzdělávacích a zábavních zpráv a publikací, informační servis, expedice a distribuce tiskovin, polygrafické služby všeho druhu, zejména tiskařské služby, zprostředkovatelské služby ve výše uvedených oblastech.
(511) 16, 35, 36, 39, 41, 42
(210) O 83449

- (111) **183742**
(220) 13.10.1993
(151) 28.03.1995
(180) 13.10.2013
(540)

Pravá DEMokratická Legrace
SORRY

- (730) **JUDr. Fidelis Schlée**, Ostravická 841, Praha 9 - Čakovice, Česká republika
(740) JUDr. Rott Vladimír, Rott, Růžička a Guttman, patentová, známková a právní kancelář, Nad Štolou 12, Praha 7
(510) Tiskoviny všeho druhu, zejména noviny, časopisy, knihy, propagační materiály, nakladatelská a vydavatelská činnost, vydávání reklamních a inzertních zpráv, materiálů a publikací, vydávání statistických zpráv a informací, vydávání odborných, vzdělávacích a zábavních zpráv a publikací, informační servis, expedice a distribuce tiskovin, polygrafické služby všeho druhu, zejména tiskařské služby, zprostředkovatelské služby ve výše uvedených oblastech.
(511) 16, 35, 36, 39, 41, 42
(210) O 83450

- (111) **184033**
(220) 26.05.1994
(151) 10.04.1995
(180) 26.05.2014
(540)



- (730) **Ing. Ladislav Vyrtych**, Březno 114, Česká republika
(740) Ing. Jupa Francis, patentový zástupce, Měchenická 4, Praha 4
(510) Osvětlovací technika.
(511) 9, 11
(210) O 89855

- (111) **184070**
(220) 19.10.1993
(151) 10.04.1995
(180) 19.10.2013
(540)

MEDEA

- (730) **STAPRO, s. r.o.**, Perštýnské nám. 51, Pardubice, Česká republika
(510) Software - informační systém; vývoj software.
(511) 9, 42
(210) O 83558

- (111) **184071**
(220) 19.10.1993
(151) 10.04.1995
(180) 19.10.2013
(540)

BIONIK

- (730) **STAPRO s.r.o.**, Pernštýnské nám. 51, Pardubice, Česká republika
(510) Zdravotnická technika včetně servisní činnosti.
(511) 10, 37

(210) O 83556

(111) **184076**
 (220) 30.06.1994
 (151) 10.04.1995
 (180) 30.06.2014
 (540)



(730) **STAHL-stěhovací služba, spol. s r.o.**,
 Španielova 1311, Praha 6-Řepy, Česká republika
 (740) Ing. Michal Jupa, patentový zástupce, Na Baních
 1385, Praha 5 - Zbraslav
 (510) (39) veřejná nákladní vnitrostátní a mezinárodní
 silniční motorová doprava; stěhovací služba.
 (511) 39
 (210) O 90966

(111) **184105A**
 (220) 11.11.1993
 (151) 08.03.2001
 (180) 11.11.2013
 (540)

JIKOV

(730) **MOTOCO a.s.**, Křižíkova 734/1, České
 Budějovice, Česká republika
 (510) (7) motory (jiné než pro pozemní vozidla) a jejich
 části, příslušenství motorů (jiných než pro pozemní
 vozidla a pro pozemní vozidla s výjimkou
 automobilů), jako palivové soustavy, karburátory,
 vstřikovače, vstřikovací trysky, pumpy a čerpadla
 na palivo, kapaliny a plyny, kohouty, ventily,
 startovací zařízení, filtry plynové a kapalinové,
 plnicí zařízení motorů, regulátory rychlosti motorů;
 (9) přístroje a zařízení pro zkoušení a seřizování
 motorů a jejich částí; (12) motory pro vozidla
 pozemní motorová, převody a převodové skříně
 pro vozidla pozemní motorová; (37) údržba a
 opravy strojů.
 (511) 7, 9, 12, 37
 (210) O 165130

(111) **184106A**
 (220) 11.11.1993
 (151) 24.04.2001
 (180) 11.11.2013
 (540)



(730) **MOTOCO a.s.**, Křižíkova 734/1, České
 Budějovice, Česká republika
 (510) (7) motory (jiné než pro pozemní vozidla) a jejich
 části, příslušenství motorů (jiných než pro pozemní
 vozidla a pro pozemní vozidla s výjimkou
 automobilů), jako palivové soustavy, karburátory,
 vstřikovače, vstřikovací trysky, pumpy a čerpadla
 na palivo, kapaliny a plyny, kohouty, ventily,
 startovací zařízení, filtry plynové a kapalinové,
 plnicí zařízení motorů, regulátory rychlosti motorů;
 (9) přístroje a zařízení pro zkoušení a seřizování

motorů; (12) motory a jejich části ve tř.12 pro
 vozidla pozemní motorová, převody a převodové
 skříně pro vozidla pozemní motorová; (37) údržba a
 opravy strojů.

(511) 7, 9, 12, 37
 (210) O 166730

(111) **184347**
 (220) 28.12.1993
 (151) 19.04.1995
 (180) 28.12.2013
 (540)

PLUSERIX

(730) **SmithKline Beecham plc**, 980 Great West
 Road, Brentford, Middlesex, Velká Británie
 (740) JUDr. Korejzová Zdeňka, KOREJZOVÁ & SPOL.
 Advokátní a patentová kancelář, Spálená 29, Praha
 1
 (510) Farmaceutické přípravky a látky.
 (511) 5
 (210) O 85477

(111) **184349**
 (220) 21.12.1993
 (151) 19.04.1995
 (180) 21.12.2013
 (540)



(730) **Faroe Seafood P/F**, Yviri Vid Strond, Tórshavn,
 Faroe Islands, Dánsko
 (740) Patentservis Praha a.s., Jivenská 1273/1, Praha 4
 (510) (29) ryby včetně škeblí, raků, korýšů, sledů, humrů,
 jedlých slávek, ústřic, krevet, lososů, měkkýšů,
 mořských krabů, rybí filé, konzervované ryby,
 pokrmy z ryb.
 (511) 29
 (210) O 85345

(111) **184360**
 (220) 22.12.1993
 (151) 19.04.1995
 (180) 22.12.2013
 (540)



(730) **AB Kandre**, Box 123, Orsa, Švédsko
 (740) JUDr. Traplová Jarmila, Advokátní a patentová
 kancelář Traplová, Hakr, Kubát, Přístavní 24,
 Praha 7
 (510) (11) sanitární zařízení a technika zejména
 záchodová sedátka.
 (511) 11
 (210) O 85399

(111) **184362**

(220) 22.12.1993
(151) 19.04.1995
(180) 22.12.2013
(540)

KAN

(730) **AB Kandre**, Box 123, Orsa, Švédsko
(740) JUDr. Traplová Jarmila, Advokátní a patentová kancelář Traplová, Hakr, Kubát, Přístavní 24, Praha 7
(510) (11) sanitární zařízení a technika zejména záchodová sedátka.
(511) 11
(210) O 85398

(111) **184493**
(220) 11.01.1994
(151) 25.04.1995
(180) 11.01.2014
(540)

CEMPEXO

(730) **OPTIROC A/S**, Borglumvej 13, Risskov, Dánsko
(740) Patentservis Praha a.s., Jivenská 1273/1, Praha 4
(510) Nátěry, barvy, malby, nátěrové barvy (na budovy); malta, sádra, omítka, beton, cement (vše používané ve stavebnictví).
(511) 2, 19
(210) O 85720

(111) **184643**
(220) 31.05.1994
(151) 03.05.1995
(180) 31.05.2014
(540)



(730) **M L Trade v.o.s.**, Roháčova 172/3, Praha 3, Česká republika
(740) Ing. Jupa Francis, patentový zástupce, Měchenická 4, Praha 4
(510) Reklamní a dárkové předměty zařazené do tříd 9,16,18,21,25,28; přístroje a nástroje elektrické, fotografické, optické, k vážení a měření, spotřební elektronika; výrobky z papíru, lepenky, kartonáže, tiskoviny, časopisy, knihařské výrobky, fotografie, papírnické zboží, kancelářské potřeby, hrací karty, obalové materiály; výrobky z kůže a její imitace, kuřáky, tašky, cestovní brašny, deštníky, slunečníky; drobné nářadí, hřebeny, kartáče, zboží skleněné, porcelánové a kameninové, keramické miniatury, nářadí a přenosné nádoby pro domácnost a kuchyni; oděvy, obuv, kloboučnické zboží; hry, hračky, tělocvičné a sportovní potřeby a nářadí.
(511) 9, 16, 18, 21, 25, 28
(210) O 90131

(111) **184679**
(220) 25.10.1993
(151) 05.05.1995
(180) 25.10.2013
(540)

REFLECTION

(730) **WRQ, Inc.**, 1500 Dexter Avenue North, Seattle, Spojené státy americké, Washington
(740) Patentservis Praha a.s., Jivenská 1273/1, Praha 4

(510) Počítačový software a hardware, instrukční příručky pro počítače.
(511) 9, 16
(210) O 83726

(111) **184790**
(220) 19.01.1994
(151) 12.05.1995
(180) 19.01.2014
(540)

CHLORAMIN B

(730) **BOCHEMIE s. r. o.**, Lidická 326, Bohumín, Česká republika
(740) Patentservis Praha a.s., Jivenská 1273/1, Praha 4
(510) Výrobky pro průmyslové a vědecké účely, farmaceutické prostředky, zvěrolékařské prostředky, zdravotnické prostředky, dezinfekční prostředky, prostředky k hubení rostlinných a živočišných škůdců, pračí a bělicí prostředky, přípravky pro zemědělství, přípravky pro zahradnictví.
(511) 1, 3, 5
(210) O 85914

(111) **185162**
(220) 31.05.1994
(151) 25.05.1995
(180) 31.05.2014
(540)

K&V ELEKTRO a.s.

(730) **K & V, a.s.**, Týnská 21, Praha 1, Česká republika
(740) Ing. Jupa Francis, patentový zástupce, Měchenická 4, Praha 4
(510) Elektroinstalační materiál (kabely, vodiče, jističe, spínače, zásuvky, krabice, stykače, objímky, lišty, trubky, svorkovnice, rozvaděče), elektronika, přístroje pro bezdrátovou sdělovací techniku včetně telekomunikačních a dalších slaboproudých zařízení a systémů, domácí telefony, přístroje fotografické a kinematografické, optické, přístroje a nástroje k vážení a měření, přístroje pro záznam a reprodukci mluveného slova a obrazu, elektrotermické nástroje a přístroje, elektromechanická zařízení, svítidla, světelné zdroje, topná zařízení, zařízení pro výrobu páry, pro vaření, chlazení a větrání, pro úpravu vzduchu a rozvod vody.
(511) 7, 9, 11
(210) O 90134

(111) **185205**
(220) 24.03.1994
(151) 26.05.1995
(180) 24.03.2014
(540)

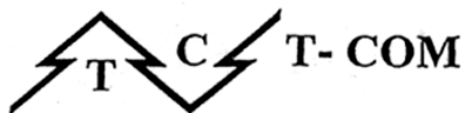

(730) **Bohuslav Šolc**, Dobrkovice 3, Český Krumlov, Česká republika

- (740) Ing. Jiří Sedlák, KUDRLIČKA & SEDLÁK, Advokátní, patentová a známková kancelář, Husova 16, České Budějovice
- (510) Chemické výrobky pro průmyslové a vědecké účely, dále chemické výrobky, určené pro fotografii, zemědělství, zahradnictví a lesnictví, pryskyřice umělé, plastické hmoty v surovém stavu (v prášku, pastách, nebo v tekutém stavu), půdní hnojiva přírodní a strojená, hasicí prostředky, prostředky pro kalení a pro svařování, chemické prostředky pro konzervování potravin, třísloviny, průmyslová pojidla; barvy, laky, fermeže pro průmyslové i umělecké použití, textilní barvy, přípravky k barvení potravin a nápojů, barviva, antikorozivní a impregnační nátěry, barvišské přípravky, mořidla přírodní pryskyřice, kovové folie a kovy v prášku pro účely malířské a dekorátorské; prací a bělicí přípravky, čistící přípravky, mýdlo, lešticí přípravky, odmašťovací přípravky, výrobky kosmetické, voňavkářské včetně éterických olejů, vodičky na vlasy, zubní pasty a prášky; průmyslové oleje a tuky, mazadla, prostředky na vázání prachu, paliva (černé a hnědé uhlí, palivové dřevo, oleje a pohonné látky), prostředky pro svícení, svíčky, svíce, noční lampičky a knoty; výrobky farmaceutické, zvěrolékařské a zdravotnické, výrobky dietetické pro děti a nemocné, náplastí, obvazový materiál, hmoty určené k plombování zubů a na otisky zubů, desinfekční prostředky, prostředky k hubení rostlinných a živočišných škůdců, antiparazitní látky; obecné kovy v surovém a polozpracovaném stavu a jejich slitiny, kotvy, kovadliny, zvony, stavební materiál z válcovaného a litého kovu, kolejniče a jiné kovový materiál určený k železničním účelům, řetězy (s výjimkou hnacích řetězů pro vozidla), kovové kabely a dráty (s výjimkou drátů k elektrotechnickým účelům), zámečnické výrobky, kovové roury, nedobytné pokladny a schránky, ocelové kuličky, podkovy, hřebíky a šrouby, jiné kovové výrobky, které nejsou obsaženy v jiných třídách, rudy; stroje a obráběcí stroje (s výjimkou těch, které jsou zahrnuty ve tř. 9-12 a 16), motory, soukolí a hnací řemeny, zemědělské stroje a líhně, maznice; ruční nástroje, zastávající funkci nářadí v příslušných oborech, nožičské výrobky, včetně nožičských výrobků z drahých kovů, a včetně břitev a elektrických holicích strojků, vidličky a lžíce včetně z drahých kovů, zbraně sečné a bodné, přístroje a nástroje k vědeckým a laboratorním účelům, přístroje a nástroje navigační, tj. přístroje a nástroje určené k přenášení rozkazů, k měření a přístroje všeobecně užívané při řízení lodí a letadel, přístroje a nástroje geodetické a elektrické, nezačleněné do jiných tříd, přístroje a nástroje pro bezdrátovou telegrafii, přístroje ofotografické, kinematografické, optické včetně promítačů obrazů a zvětšovacích přístrojů, přístroje a nástroje k vážení a měření, přístroje a nástroje signalizační, včetně píšťalek (signálních), přístroje a nástroje určené ke kontrolním účelům, přístroje a nástroje pro účely záchranné a učební, automaty uváděné v činnost vhozením mince nebo známky, přístroje pro záznam a reprodukci mluveného slova, zapisovací pokladny a počítačící stroje, včetně kancelářských a děrovacích strojů, hasicí přístroje, speciální pouzdra pro přístroje a nástroje, které jsou zařazeny do této třídy; přístroje a nástroje chirurgické, lékařské a zubolékařské a zvěrolékařské, včetně speciálního nábytku pro tyto obory a včetně přístrojů a zdravotnických pomůcek

jako ortopedické bandáže, zdravotnické výrobky z gumy, protězy apod.; osvětlovací a topná zařízení a zařízení na výrobu páry, zařízení pro vaření, chlazení, větrání, včetně klimatizačních zařízení nebo zařízení pro úpravu vzduchu, zařízení pro rozvod vody a zařízení zdravotnická; pozemní vozidla, motory pro pozemní vozidla, poháněcí soukolí a hnací řemeny pro pozemní vozidla, zařízení pro leteckou, lodní a pozemní dopravu; střelné zbraně, střelivo, náboje, výbušniny, ohňostroje, včetně všech výrobků k pyrotechnickým účelům; drahé kovy a jejich slitiny, předměty z drahých kovů, jejich slitin nebo z plátovaných (dublovaných) kovů, bižuterie z umělých i plastických hmot, hodiny a chronometrická zařízení včetně speciálních pouzder, umělecké předměty z bronzu; hudební nástroje včetně mechanických klavírů a jejich příslušenství, hudební skříně (s výjimkou gramofonů a magnetofonů); papír a výrobky z papíru, lepenka a kartonážní výrobky, tiskoviny, časopisy, periodika, knihy, zboží knihařské, fotografie, psací potřeby, kancelářská lepidla, potřeby pro umělce, štětce, psací stroje a kancelářské potřeby s výjimkou nábytku, učební a školní potřeby a pomůcky, hrací karty, tiskací písmena, štočky; gutaperča, guma, baláta a náhražky těchto hmot, výrobky z těchto hmot, pokud nejsou obsaženy v jiných třídách, polotovary z plastických hmot (folie, desky tyče), těsnící hmoty, ucpávky a izolace (tepelné, elektrické nebo zvukové), osinek, slída a výrobky z osinku a slídy, hadice (s výjimkou kovových); kůže a náhražky, výrobky z kůže a náhražek, pokud nejsou obsaženy v jiných třídách, surové kůže a kožešiny, kufrý a cestovní brašny, deštníky, slunečníky a hole, biče, postroje na koně a sedlářské výrobky; stavební materiál, včetně polozpracovaného řeziva (trámy, prkna, dřevěné panely, překližka, skleněné cihly a dlaždice apod.), přírodní kámen, cement, vápno, malta, sádra, šterk, kameninové a cementové roury, stavební materiál pro stavbu cest, asfalt, smola, živice, přenosné domy, kamenné pomníky, krby; nábytek včetně kovového a kempingového nábytku, broušená skla a zrcadla, rámy, výrobky ze dřeva, korku, třtiny, vrbového proutí, rohoviny, kosti, slonoviny, kostic, želvoviny, jantaru, perleti, mořské pěny, buničiny, pokud nejsou zahrnuty v jiných třídách a výrobky z náhražek těchto materiálů včetně výrobků z plastických hmot a výrobky z plastických hmot, pokud nejsou zařazeny v jiných třídách, ložní potřeby, matrace, žíněnky, podhlavníky apod.; drobné nářadí a přenosné nádoby k domácím a kuchyňským účelům, jako kuchyňské nádoby, vědra, plechové misky, misky z plastických nebo jiných hmot, strojky na mletí, sekání a lisování apod., hřebeny a houby mycí a toaletní potřeby, kartáče, kartáčnický materiál (s výjimkou štětců), pomůcky k úklidu, čistící látky, drátěnky, zboží skleněné včetně okenního skla, výrobky z porcelánu a kameniny, které nejsou zařazeny v jiných třídách; provazy a struny k technickým účelům, lana a motouzy z přírodních, umělých nebo plastických látek, sítě, stany, včetně stanů pro táboření, lodní plachty, pytle, čalounický materiál jako žíně, kapok, peří, mořská tráva apod., surová textilní vlákna; nitě; tkaniny (s výjimkou těch, které jsou zařazeny ve tř. 22 a 26), pokrývky včetně cestovních pokrývek, textilní zboží (pokud není obsaženo v jiných třídách); oděvy, prádlo, boty,

střevíce, trepky; krajky, výšivky, stuhy, šněrovadla, knoflíky, stiskací knoflíky, háčky, zdrhovací uzávěry, umělé květiny, zboží leonské; koberce, rohože, linoleum a jiné podlahové krytiny, čalouny včetně barevných papírových tapet, paravany, voskované plátno potahové; hry, hračky, tělocvičné a sportovní potřeby (s výjimkou oděvů), sportovní potřeby, pokud nejsou zařazeny do jiných tříd, např. rybářské potřeby, nářadí pro zimní sporty, nářadí pro sportovní hry, zboží plážové a koupací, ozdoby na vánoční stromky; maso, ryby včetně měkkýšů a korýšů, drůbež, zvěřina, masové výtahy, konzervovaná, sušená a vařená zelenina a ovoce, rosoly, zavařeniny, vejce, mléko a jiné mlékařenské výrobky včetně mléčných nápojů, jedlé oleje a tuky, konzervované potraviny, zelenina naložená v octě; káva, čaj, kakao, cukr, rýže, tapioka, ságo, kávové náhražky, mouka a obilné výrobky určené k lidské výživě, např. ovesné vločky apod., nápoje z kávy, kakaa nebo čokolády, chléb, suchary a sušenky, koláče, jemné pečivo a cukrovinky, zmrzlina, med, sirup z melasy, kvasnice, pepř, ocet, chuťové omáčky, koření, led; výrobky zemědělské a zahradnické, např. surové obilniny neupravené k lidské výživě a všeobecné zemědělské produkty, které nebyly podrobeny žádné úpravě, produkty lesnické včetně nezpracovaného dřeva, semena, která nebyla zařazena do jiných tříd, živá zvířata, čerstvé ovoce a zelenina, sazenice, živé rostliny a přírodní květiny, zvířecí krmiva, slad; pivo, lehká piva i ležáky, minerální vody, šumivé a jiné nealkoholické nápoje, sirupy a jiné přípravky k přípravě nápojů, ovocné šťávy a nápoje z ovocných šťáv; vína, lihoviny, likéry; tabák v surovém stavu, tabákové výrobky, potřeby pro kuřáky, zápalky; zprostředkovatelské služby v oblasti obchodu.

- (511) 1, 2, 3, 4, 5, 6, 7, 8, 9,
10, 11, 12, 13, 14, 15,
16, 17, 18, 19, 20, 21,
22, 23, 24, 25, 26, 27,
28, 29, 30, 31, 32, 33,
34, 35
(210) O 88044

- (111) **185222**
(220) 21.12.1993
(151) 26.05.1995
(180) 21.12.2013

(540) **OMRON**

- (730) **OMRON CORPORATION**, 801, Minamifudodo-cho, Horikawahigashiiru, Shiokojidori, Shimogyo-ku, Kyoto, Japonsko
(740) JUDr. Matějka Jan, Advokátní a patentová kancelář Čermák, Hořejš, Myslíl, Národní 32, Praha 1
(510) Vědecké, námořní, dohlížecí, elektrické, fotografické, kinematografické, optické, vážicí, měřicí, signalizační, kontrolní přístroje a nástroje, přístroje a nástroje pro záchranu života a výuku; přístroje pro záznam, přenos a reprodukci zvuku nebo obrazu; magnetické nosiče dat, záznamové disky; prodejní automaty a mechanismy na mince; registrační pokladny, počítací stroje, zařízení pro zpracování dat a počítače; hasicí přístroje, zejména však spínače, mžikové spínače, tlačítkové spínače, rezervní spínače, tlakové spínače, osvětlené tlačítkové spínače, koncové spínače, úrovnňové spínače, fotoelektrické spínače, přepínače světel,

magnetické spínače, bezdotykové koncové spínače; relé, magnetické relé, statické relé, tepelné relé, relé pro regulaci hladiny, relé pevné fáze, pojistné relé, relé pro zemnění, nadproudové relé; indukční relé, I/O dislokovaný terminál, jazýčkové relé; tepelná čidla, kontrolní tepelné přístroje; časovače, počítadla, časově závislá relé, motorové časovače, časovače pevné fáze, elektromagnetická počítadla, počítadla pevné fáze, proudové zdroje; monitorovací zařízení, úrovnňové spínače, reléové jednotky, motorová relé, konvertory proudu, proudové sensory, omezovače proudu, detektory poruch topných článků, napěťové sensory, poplachové zařízení netěsností, relé pro vzrát fází, nadproudové relé a relé pro detekci ztrát zemnění, frekvenční relé, zpětné wattové relé, kontrolní zařízení účinníku, přírodní relé, modulatory, monitory, rozvaděčové měřicí přístroje, převodníky, vysílače, měřiče úrovnň pevné fáze; konektory, F/A konektory, DIN konektory, konektory typu MIL, konektory interface, IC zásuvky; foto-mikro sensory; programovatelná kontrolní zařízení; počítače, elektronické počítače, elektronické kalkulační stroje; vybavení pro automatizaci továren, vybavení pro automatickou inspekci, automatické testovací zařízení, programovatelné spínače, systémy paměťových desek, programovatelné terminály; elektromechanická zařízení, motorové nebo invertorové systémy; zařízení input-output, snímače obrazu, kontrolní desky pro PPC, modemy; měniče bankovek, měniče mincí, automatické výplatní přístroje, automatické dávkovací stroje na peníze, dávkovací stroje na bankovky, ověřovače bankovek, kodéry MICR, tresory, tiskárny pro vkladní knížky, čtecí zařízení karet; stroje na vydávání listků, automatická zařízení pro kontrolu a sběr listků, zařízení na vydávání voucherů, prodejní stroje, prodejní stroje listků, benzínu, potravin a jiných produktů; elektronické registrační podkladny, terminály a periferní zařízení pro nákupní střediska; přístroje a nástroje pro kontrolu dopravy, přístroje a nástroje chirurgické, lékařské, zubolékařské a zvěrolékařské, umělé údy, oči a zuby; ortopedické výrobky; materiál pro šití včetně elektronických sfýgmomanometrů, elektronických klinických teploměrů, elektronických počítačů krvinek, automatických analyzátorů buněk, elektrických parních inhalátorů, ultrazvukových rozprašovačů, elektrokardiografů, elektrických masážních přístrojů, elektrických pulsních masážních přístrojů, monitorů moči, digitálních pedometrů, ultrazvukových čističů, monitorů glukosy v krvi, průtokových cytoměrů, sfýgmomanometrů, systémů pro léčení hyperthermií.

- (511) 9, 10
(210) O 85349

- (111) **185474**
(220) 15.10.1993
(151) 05.06.1995
(180) 15.10.2013
(540)



**MB • GARANCIA
REALITNÍ ZANGLAR**

- (730) **Aleš Tolnay**, Jana Palacha 1219, Mladá Boleslav, Česká republika

- (740) Ing. Chludstina Jiří, UNIPATENT, J.Masaryka 43-47, Praha 2-Vinohrady
 (510) (36) zprostředkování v oblasti obchodu a služeb, včetně realitní kanceláře.
 (511) 36
 (210) O 83509

- (111) **185533**
 (220) 29.10.1993
 (151) 07.06.1995
 (180) 29.10.2013
 (540)

MarCom

- (730) **MarCom spol. s r.o.**, Perucká 2482/7, Praha 2, Česká republika
 (740) JUDr. Rott Vladimír, Rott, Růžička a Guttmann, patentová, známková a právní kancelář, Nad Štolou 12, Praha 7
 (510) Spojový materiál, elektroinstalační materiál včetně spojových kabelů, ruční nářadí a nástroje včetně elektrického ručního nářadí a nástrojů, informační systémy všeho druhu, zejména přenosové systémy analogové a digitální, přístroje a zařízení spojové techniky analogové a digitální, automatické telefonní ústředny, výrobky výpočetní techniky, zejména počítače, jejich části a příslušenství včetně tiskáren, výrobky telekomunikační techniky, zejména telefony, telefaxy, záznamníky telefonních hovorů, elektronické měřicí a kontrolní přístroje, montáž, instalace a demontáž informačních systémů, měření informačních systémů, projektování elektrických zařízení.
 (511) 6, 8, 9, 37, 42
 (210) O 83862

- (111) **185569**
 (220) 30.09.1993
 (151) 08.06.1995
 (180) 30.09.2013
 (540)

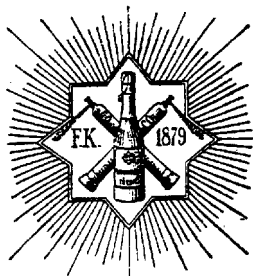

- (730) **"ZON" výroba nealkoholických nápojů a sirupů spol. s r.o.**, Vítězslava Nezvala 34, Třebíč, Česká republika
 (740) JUDr. Fink Jindřich, Hlinky 12, Brno
 (510) (32) nealkoholické nápoje a sirupy.
 (511) 32
 (210) O 83087

- (111) **185576**
 (220) 01.03.1994
 (151) 08.06.1995
 (180) 01.03.2014
 (540)

INPEK

- (730) **INPEK spol. s r.o.**, V Holešovičkách 41, Praha 8, Česká republika

- (740) Ing. Jana Vanděliková, Bohemia Patent, Hradební 3, Praha 1
 (510) (42) vyhodnocování emisních zdrojů, návrhy, projektování a expertní činnost pro oblast tepelných technik zušlechťování paliv, provádění technických, chemických a chemickotechnologických rozborů paliv, výzkumná a expertní činnost v oblasti vyhodnocování technologické kvality a těžby nejaderných paliv, výzkum, ověřování a zavádění progresivních technologií zušlechťování a využívání paliv, poradenská činnost v oblasti likvidace odpadů spalováním.
 (511) 42
 (210) O 87369

- (111) **185604**
 (220) 04.03.1994
 (151) 09.06.1995
 (180) 04.03.2014
 (540)



- (730) **Martin Peroutka**, Buštěhrad 674, Česká republika
 (740) Ing. Jana Vanděliková, Bohemia Patent, Hradební 3, Praha 1
 (510) (16) polygrafické a papírenské výrobky například výroba: nekonečných skládaných papírů do počítačových tiskáren bez kopie nebo s přímopropisujícími kopiemi, nekonečných skládaných formulářů do počítačových tiskáren (faktury, objednávky, dodací listy, poštovní poukázky), samolepicích etiket v arších, v roli, s vodící perforací, papírových, spirálově vinutých trub.
 (511) 16
 (210) O 87495

- (111) **185605**
 (220) 04.03.1994
 (151) 09.06.1995
 (180) 04.03.2014
 (540)



- (730) **Martin Peroutka**, Buštěhrad 674, Česká republika
 (740) Ing. Jana Vanděliková, Bohemia Patent, Hradební 3, Praha 1
 (510) (16) polygrafické a papírenské výrobky například výroba: nekonečných skládaných papírů do počítačových tiskáren bez kopie nebo s přímopropisujícími kopiemi, nekonečných skládaných formulářů do počítačových tiskáren (faktury, objednávky, dodací listy, poštovní poukázky), samolepicích etiket v arších, v roli, s vodící perforací, papírových, spirálově vinutých trub.
 (511) 16
 (210) O 87495

(511) 16
(210) O 87496

(111) **185606**
(220) 04.03.1994
(151) 09.06.1995
(180) 04.03.2014
(540)



(730) **Martin Peroutka**, Buštěhrad 674, Česká republika
(740) Ing. Jana Vanděliková, Bohemia Patent, Hradební 3, Praha 1
(510) (16) polygrafické a papírenské výrobky například výroba: nekonečných skládaných papírů do počítačových tiskáren bez kopie nebo s přímopropisujícími kopiemi, nekonečných skládaných formulářů do počítačových tiskáren (faktury, objednávky, dodací listy, poštovní poukázky), samolepicích etiket v arších, v roli, s vodící perforací, papírových, spirálově vinutých trubic.
(511) 16
(210) O 87497

(111) **185701**
(220) 07.01.1994
(151) 14.06.1995
(180) 07.01.2014
(540)



(730) **ZASIS s.r.o.**, Palackého nám. 91/2, Brno, Česká republika
(740) Doc. Ing. Špaček Jindřich, CSc., pat. zástupce, TM-AGENCY, Svatopluka Čecha 106A, Brno
(510) Řetězy, zámky, dveřní mechanické závory, nedobytné pokladny a schránky, zámečnické výrobky, ochranné mříže, automatické zasunovací dveře, přístroje pro bezdrátovou telegrafii a telefonní přístroje, ústředny a systémy, telefonní okruhy, rozhlas po drátě včetně zesilovačů, ústředny a rozvodů, velíny vnitřních televizních rozhlasových a vysílacích okruhů, spotřební elektronika, stroje pro záznam, přenos a reprodukci zvuku nebo obrazu včetně komunikace přes satelit, počítače a počítačové sítě, nosiče záznamů, vybavení pro zpracování informací a pro počítače, požární signalizační zařízení, zabezpečovací elektronika, osvětlovací zařízení včetně rozvodů a velinů, příslušenství pro zabezpečení dopravních prostředků, časoměrná zařízení včetně spínacích, bezpečnostní folie z plastických a syntetických materiálů, nábytek, kancelářský nábytek a sestavy, sklo a skleněné zboží, bezpečnostní skla, nerozbitná skla, opravy a úpravy spojené s instalacemi bezpečnostních a zabezpečovacích systémů, opravy elektrických strojů a přístrojů, montáž a opravy telekomunikačních zařízení, zřizování poplašných zařízení, projektování elektrických zařízení, leasing,

pronájem uvedených zařízení, revize elektrických zařízení.

(511) 6, 9, 11, 12, 14, 17, 19,
20, 21, 36, 37, 42
(210) O 85674

(111) **185707**
(220) 25.05.1994
(151) 14.06.1995
(180) 25.05.2014
(540)

RIJO

(730) **Friesland Česká republika, a.s.**, Podzámčí 385, Opočno, Česká republika
(740) Mgr. Pomaizlová Karin, advokátka, Linklaters, v.o.s., Palác Myslbek, Na Příkopě 19/1096, Praha 1 - Staré Město
(510) (29) polotučný jogurt.
(511) 29
(210) O 89783

(111) **185814**
(220) 12.08.1994
(151) 21.06.1995
(180) 12.08.2014
(540)



CHEMOPRAG

(730) **CHEMOPRAG, s.r.o.**, Na Babě 1526/35, Praha 6, Dejvice, Česká republika
(740) Ing. Pavel Nádvorník, Sokola Tůmy 1, Ostrava - Hulváky
(510) Projektová a inženýrská činnost v investiční výstavbě, zprostředkovatelská činnost v oblasti obchodu, projektování el. zařízení, poskytování software.
(511) 9, 35, 42
(210) O 91922

(111) **185935**
(220) 25.02.1994
(151) 23.06.1995
(180) 25.02.2014
(540)

NITRESAN

(730) **PRO.MED.CS Praha a.s.**, Telčská 1, Praha 4, Česká republika
(510) (5) léčiva (substance), léčivé přípravky humánní a veterinární.
(511) 5
(210) O 87200

(111) **185953**
(220) 11.01.1994
(151) 23.06.1995
(180) 11.01.2014
(540)

TIPAFROST

(730) **TIPA a.s.**, U Obůrky 5, Třebíč, Česká republika
(510) Mlékárenské, mrazírenské a cukrárenské výrobky.
(511) 29, 30

(210) O 85746

(111) **185954**
(220) 11.01.1994
(151) 23.06.1995
(180) 11.01.2014
(540)

BRUNO

(730) **TIPA a.s.**, U Obůrky 5, Třebíč, Česká republika
(510) Mlékárenské, mrazírenské a cukrárenské výrobky.
(511) 29, 30
(210) O 85747

(111) **185955**
(220) 11.01.1994
(151) 23.06.1995
(180) 11.01.2014
(540)

BALI

(730) **TIPA a.s.**, U Obůrky 5, Třebíč, Česká republika
(510) Mlékárenské, mrazírenské a cukrárenské výrobky.
(511) 29, 30
(210) O 85748

(111) **185956**
(220) 11.01.1994
(151) 23.06.1995
(180) 11.01.2014
(540)

AFRODITÉ

(730) **TIPA a.s.**, U Obůrky 5, Třebíč, Česká republika
(510) Mlékárenské, mrazírenské a cukrárenské výrobky.
(511) 29, 30
(210) O 85749

(111) **185957**
(220) 11.01.1994
(151) 23.06.1995
(180) 11.01.2014
(540)

LAHODA

(730) **TIPA a.s.**, U Obůrky 5, Třebíč, Česká republika
(510) Mlékárenské, mrazírenské a cukrárenské výrobky.
(511) 29, 30
(210) O 85750

(111) **185958**
(220) 11.01.1994
(151) 23.06.1995
(180) 11.01.2014
(540)

SNĚŽENKA

(730) **TIPA a.s.**, U Obůrky 5, Třebíč, Česká republika
(510) Mlékárenské, mrazírenské a cukrárenské výrobky.
(511) 29, 30
(210) O 85751

(111) **185959**
(220) 11.01.1994
(151) 23.06.1995
(180) 11.01.2014
(540)

CASSIOPEA

(730) **TIPA a.s.**, U Obůrky 5, Třebíč, Česká republika

(510) Mlékárenské, mrazírenské a cukrárenské výrobky.
(511) 29, 30
(210) O 85752

(111) **185960**
(220) 11.01.1994
(151) 23.06.1995
(180) 11.01.2014
(540)

MELODIE

(730) **TIPA a.s.**, U Obůrky 5, Třebíč, Česká republika
(510) Mlékárenské, mrazírenské a cukrárenské výrobky.
(511) 29, 30
(210) O 85754

(111) **185962**
(220) 11.01.1994
(151) 23.06.1995
(180) 11.01.2014
(540)

POLY

(730) **TIPA a.s.**, U Obůrky 5, Třebíč, Česká republika
(510) Mlékárenské, mrazírenské a cukrárenské výrobky.
(511) 29, 30
(210) O 85756

(111) **185964**
(220) 11.01.1994
(151) 23.06.1995
(180) 11.01.2014
(540)

ARIANA

(730) **TIPA a.s.**, U Obůrky 5, Třebíč, Česká republika
(510) Mlékárenské, mrazírenské a cukrárenské výrobky.
(511) 29, 30
(210) O 85758

(111) **185965**
(220) 11.01.1994
(151) 23.06.1995
(180) 11.01.2014
(540)

MÁŠA

(730) **TIPA a.s.**, U Obůrky 5, Třebíč, Česká republika
(510) Mlékárenské, mrazírenské a cukrárenské výrobky.
(511) 29, 30
(210) O 85759

(111) **186039**
(220) 22.02.1994
(151) 29.06.1995
(180) 22.02.2014
(540)

AUTOGARD

(730) **AUTOGARD, spol. s r.o.**, Dornych 47, Brno, Česká republika
(740) Ing. Zák Vítězslav, Lidická 51, Brno
(510) Výroba, instalace a opravy elektrických strojů a přístrojů, závory a turnikety.
(511) 6, 9, 37
(210) O 87112

(111) **186056**
(220) 03.06.1994

(151) 29.06.1995

(180) 03.06.2014

(540)

(730) **LINEA METAL CHRUDIM s.r.o.**, Poděbradova 73, Chrudim, Česká republika

(740) RNDr. Zdeňka Halaxová, TETRAPAT, Horní náměstí 7, Olomouc

(510) Perforovaný materiál - děrované plechy, tahokov, rošty, síta, hutní materiál.

(511) 6, 7, 11

(210) O 90291

(111) **186069**

(220) 29.12.1993

(151) 29.06.1995

(180) 29.12.2013

(540)

(730) **Autostav - Mix, spol. s r.o.**, Pelhřimovská ul.č.2, Praha 4 - Michle, Česká republika

(740) Ing. Jana Vandělková, Bohemia Patent, Hradební 3, Praha 1

(510) Železný materiál pro stavebnictví - kolejnice, oceli, plechy, pletivo pozinkované, rabicové, podlahové rošty, sítě betonářské, profily, trubky, úhelníky, jekly, elektrody; realitní činnost.

(511) 6, 8, 36

(210) O 85548

(111) **186073**

(220) 16.02.1994

(151) 29.06.1995

(180) 16.02.2014

(540)

3K(730) **3K, s.r.o.**, Počernická 513/56, Praha 10, Česká republika

(740) Mgr. Machatová Marcela, patentový zástupce, DMH-patentová a známková kancelář, Pospíšilova 2, Praha 3

(510) (3) kosmetické výrobky, např. vlasové a tělové šampony, voňavky a kolínské vody, kosmetické a masážní krémy a přípravky, pudry, rtěnky, maskara, pleťové vody a mléka, vlasové vody, čistící a prací prostředky.

(511) 3

(210) O 86943

(111) **186082**

(220) 25.02.1994

(151) 29.06.1995

(180) 25.02.2014

(540)

LITHOSAN(730) **PRO.MED.CS Praha a.s.**, Telčská 1, Praha 4, Česká republika

(510) (5) léčiva (substance), léčivé přípravky humánní a veterinární.

(511) 5

(210) O 87195

(111) **186226**

(220) 10.03.1994

(151) 30.06.1995

(180) 10.03.2014

(540)

**CHAGAL**(730) **Orient Watch Industrial Co., Ltd.**, Sungdong-ku, Seoul, Jižní Korea

(740) Patentservis Praha a.s., Jivenská 1273/1, Praha 4

(510) (14) časoměřiče a jejich součásti, zvláště náramkové hodinky, kapesní hodinky, budíky, stolní hodiny, elektrické časoměřiče, elektronické časoměřiče, automobilové časoměřiče, stopky, ciferníky, hodinová pera a pružiny, skla do hodin, pásky a řetízky k hodinkám.

(511) 14

(210) O 87673

(111) **186494**

(220) 16.02.1994

(151) 04.07.1995

(180) 16.02.2014

(540)

interservis(730) **Ing. Václav Stejskal**, Na lysinách 20/457, Praha 4, Česká republika

(740) Ing. Jaromír Příkryl, Patentová a známková kancelář, Včelín 1161, Hulín

(510) Motorové dopravní prostředky i ostatní, zemědělské stroje, stavební stroje, drobné a ostatní ruční nářadí i elektrické, části a součásti pro výše uvedené; opravy výše uvedených výrobků; ropné výrobky; zprostředkovatelská činnost v oblasti obchodu.

(511) 4, 7, 8, 9, 12, 35, 37

(210) O 86946

(111) **186670**

(220) 14.12.1993

(151) 12.07.1995

(180) 14.12.2013

(540)

METREX(730) **METREX, výrobní družstvo**, Čelakovského 412, Kutná Hora, Česká republika

(740) Effmert Jiří, Halasova 314a, Říčany

(510) Výroba, instalace, opravy a prodej elektrických strojů a přístrojů; obrábění kovů; analyzátoři plynů.

(511) 7, 9, 37, 40

(210) O 85114

(111) **187578**

(220) 10.09.1993
(151) 25.01.1996
(180) 10.09.2013
(540)



(730) **MOVO spol.s r.o.**, Železniční 7, Plzeň, Česká republika
(740) Ing. Vlasta Sedláčková, PROPATENT, Ke Kateřinkám 1393, Praha 4
(510) (6) odlitky ze šedé litiny, bronzu a hliníku; (37) opravy, rekonstrukce a modernizace osobních železničních vozů, opravy a rekonstrukce železničních kolejových jeřábů.
(511) 6, 37
(210) O 82543

(111) **187587**
(220) 29.09.1993
(151) 25.01.1996
(180) 29.09.2013
(540)

Konsul

(730) **DIEDENHOFEN GmbH**, Otto-von-Guericke-Strasse 1, D-5205 St. Augustin 3, Německo
(740) JUDr. Večeřa Jaroslav, NÖRR STIEFENHOFER & LUTZ, Na Příkopě 15, Praha 1
(510) (5) lékořice a lékořicové přípravky, bezcukernaté výrobky a to bonbony, včetně žvýkacích a želatinových bonbonů k léčebným účelům; (30) lékořice a lékořicové přípravky, bezcukernaté výrobky (bonbony) včetně žvýkacích a želatinových bonbonů.
(511) 5, 30
(210) O 83074

(111) **187588**
(220) 29.09.1993
(151) 25.01.1996
(180) 29.09.2013
(540)



(730) **DIEDENHOFEN GmbH**, Otto-von-Guericke-Strasse 1, D-5205 St. Augustin 3, Německo
(740) JUDr. Večeřa Jaroslav, NÖRR STIEFENHOFER & LUTZ, Na Příkopě 15, Praha 1
(510) (5) lékořice a lékořicové přípravky, bezcukernaté výrobky, a to bonbony, včetně žvýkacích a želatinových bonbonů k léčebným účelům; (30) lékořice a lékořicové přípravky, bezcukernaté výrobky (bonbony) včetně žvýkacích a želatinových bonbonů.
(511) 5, 30
(210) O 83075

(111) **187622**
(220) 22.11.1993
(151) 26.01.1996
(180) 22.11.2013



(730) **H&J Computers Plus-Plzeň, spol. s r.o.**, Resslerova 525/18, Plzeň, Česká republika
(740) Ing. Jana Vandělíková, Bohemia Patent, Hradební 3, Praha 1
(510) (1) chemické výrobky; (2) barvy a laky; (3) přípravky pro čištění, broušení, leštění, průmyslové oleje a tuky; (6) obecné kovy a jejich slitiny; (7) stroje a obráběcí stroje; (8) nářadí a přístroje s ručním pohonem; (9) aparáty a přístroje elektrické, elektronické, optické, fotografické, měřicí, kalkulační, pro zpracování informací a počítače, notebooky, procesory, klávesnice, motherboardy, tiskárny, monitory, diskety, plottery, grafické adaptéry, osobní komunikátory, myši s podložkou, zvukové, grafické a časové karty, snimače časových kódů, elektronické váhy, pokladní systémy, pokladny, pokladní terminály, scannery, zdroje pro počítače, skleněné filtry na monitory, datové přepínače, kopírovací zařízení, joysticky; (10) chirurgické přístroje a zařízení lékařské, zubní a veterinářské; (11) přístroje pro osvětlení, topení, chlazení, ventilaci; (12) vozidla; (14) drahé kovy a jejich slitiny a výrobky z těchto látek; (15) hudební nástroje; (16) papír, lepenka, tiskoviny; (17) kaučuk, guma, azbest, slída a výrobky z nich; (18) kůže, kožešiny; (19) stavební materiály nekovové; (20) nábytek, zrcadla, rámy; (21) náčiní a nádoby pro domácnost; (22) lana, provazy, stany, plachty, pytle; (23) vlákna pro textilní účely; (24) tkaniny a textilní výrobky; (25) oděvy, obuv, kloboučnické zboží; (26) krajky, výšivky, stuhy; (27) koberce, rohožky, linoleum; (28) hry, hračky; (29) maso, ryby, drůbež; (30) káva, čaj, kakao; (31) výrobky zemědělské, zahradnické a lesní; (32) piva, minerální vody, nápoje nealkoholické; (33) alkoholické nápoje.
(511) 1, 2, 3, 6, 7, 8, 9, 10, 11, 12, 14, 15, 16, 17, 18, 19, 20, 21, 22, 23, 24, 25, 26, 27, 28, 29, 30, 31, 32, 33
(210) O 84443

(111) **187627**
(220) 24.11.1993
(151) 26.01.1996
(180) 24.11.2013
(540)



(730) **TRANSKOM, společnost s ručením omezeným**, Chrášťany 188, Česká republika
(510) (7) tepelná čerpadla; (11) zařízení topná a klimatizační: teplovodní kotle na elektřinu, plyn, naftu, elektrické konvektory a zářiče, ohřivače teplé užitkové vody, sluneční kolektory, tepelné výměňkové stanice, zásobníky teplé vody.
(511) 7, 11
(210) O 84528

(111) **187631**

(220) 29.11.1993
(151) 26.01.1996
(180) 29.11.2013
(540)

PARK PRAHA

(730) **PARK PRAHA spol. s r.o.**, Za elektrárnou 412/3,
Praha 7, Česká republika
(740) JUDr. Tomáš Kordač, ADVOKÁTNÍ KANCELÁŘ,
Hošťálkova 10, Praha 6
(510) (42) ubytovací služby včetně hostinské činnosti.
(511) 42
(210) O 84621



(730) **Zenit, spol. s r.o.**, Pražská 162, Čáslav, Česká
republika
(740) JUDr. Kislingerová Marcela, Smilova 401, Pardubice
(510) (3) saponátové čisticí prostředky, mycí pasty; (42)
poradenská činnost v oblasti saponátových a
čisticích prostředků.
(511) 3, 42
(210) O 85230

(111) **187641**
(220) 07.12.1993
(151) 26.01.1996
(180) 07.12.2013
(540)



(730) **Select Sport A/S**, Fabriksparken 46, Glostrup,
Dánsko
(740) JUDr. Všeťečka Miloš, Společná advokátní kancelář
Všeťečka a partneři, Hádkova 2, Praha 2
(510) (25) oděvy, prádlo, obuv, pokrývky hlavy; (28)
hry, hračky, tělocvičné a sportovní potřeby, nářadí
pro zimní sporty, nářadí pro sportovní hry, plážové
a koupací zboží, ozdoby na vánoční stromky.
(511) 25, 28
(210) O 84866

(111) **187649**
(220) 16.12.1993
(151) 26.01.1996
(180) 16.12.2013
(540)



(730) **ZENIT, spol. s r.o.**, Pražská 162, Čáslav, Česká
republika
(740) JUDr. Kislingerová Marcela, Smilova 401, Pardubice
(510) (3) saponátové čisticí prostředky, mycí pasty; (42)
poradenská činnost v oblasti saponátových a
čisticích prostředků.
(511) 3, 42
(210) O 85231

(111) **187642**
(220) 07.12.1993
(151) 26.01.1996
(180) 07.12.2013
(540)

SELECT

(730) **Select Sport A/S**, Fabriksparken 46, Glostrup,
Dánsko
(740) JUDr. Všeťečka Miloš, Společná advokátní kancelář
Všeťečka a partneři, Hádkova 2, Praha 2
(510) (25) oděvy, prádlo, obuv, pokrývky hlavy; (28)
hry, hračky, tělocvičné a sportovní potřeby, nářadí
pro zimní sporty, nářadí pro sportovní hry, plážové
a koupací zboží, ozdoby na vánoční stromky.
(511) 25, 28
(210) O 84867

(111) **187653**
(220) 21.12.1993
(151) 26.01.1996
(180) 21.12.2013
(540)

ZARIS

(730) **Riker Laboratories, Inc.**, 3M Center, 2501
Hudson Road, Wilmington, Spojené státy
americké, Delaware
(740) JUDr. Všeťečka Miloš, Společná advokátní kancelář
Všeťečka a partneři, Hádkova 2, Praha 2
(510) (5) farmaceutické přípravky.
(511) 5
(210) O 85360

(111) **187648**
(220) 16.12.1993
(151) 26.01.1996
(180) 16.12.2013
(540)

(111) **187670**
(220) 06.01.1994
(151) 26.01.1996
(180) 06.01.2014
(540)

ShowerSplash

- (730) **Limelight, Inc.**, Fairfax, Spojené státy americké, Virginia
 (740) Patentservis Praha a.s., Jivenská 1273/1, Praha 4
 (510) (3) všechny druhy mýdel, zejména sirná, tekutá, prášková, koupelová, toaletní apod.
 (511) 3
 (210) O 85654

- (111) **187717**
 (220) 11.02.1994
 (151) 26.01.1996
 (180) 11.02.2014
 (540)



- (730) **Milan Šára**, Baštyřská 466, Praha 9, Česká republika
 (740) Ing. Jana Vanděliková, Bohemia Patent, Hradební 3, Praha 1
 (510) (35) zprostředkovatelská činnost v oblasti reklamy.
 (511) 35
 (210) O 86569

- (111) **187770**
 (220) 15.02.1994
 (151) 26.01.1996
 (180) 15.02.2014
 (540)

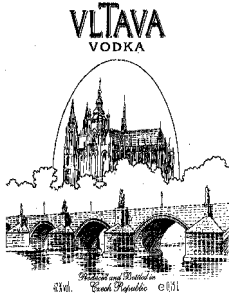

- (730) **BELVEDERE Česká republika spol. s r.o.**, V Sadech 4a, Praha 6, Česká republika
 (740) JUDr. Traplová Jarmila, Advokátní a patentová kancelář Traplová, Hakr, Kubát, Přístavní 24, Praha 7
 (510) (33) vodka.
 (511) 33
 (210) O 86922

- (111) **187873**
 (220) 12.04.1994
 (151) 29.01.1996
 (180) 12.04.2014
 (540)

Trejbal Bořivoj - PIETA

- (730) **Bořivoj Trejbal**, Tř. 17. listopadu 182, Pardubice, Česká republika
 (740) RNDr. Zdeňka Halaxová, TETRAPAT, Horní náměstí 7, Olomouc
 (510) (39) přeprava zesnulých; (42) pohřební služba.
 (511) 39, 42
 (210) O 88571

- (111) **187926**
 (220) 12.05.1994
 (151) 30.01.1996
 (180) 12.05.2014
 (540)

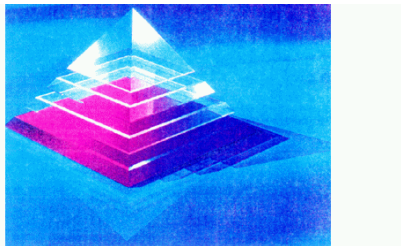

- (730) **Bristol-Myers Squibb Company**, Park Avenue 345, New York, Spojené státy americké, New York
 (740) JUDr. Vendlová Gabriela, Ph.D., Baker & McKenzie v. o. s., Klimentská 46, Praha 1
 (510) (5) léčiva.
 (511) 5
 (210) O 89437

- (111) **188267**
 (220) 14.02.1994
 (151) 20.02.1996
 (180) 14.02.2014
 (540)



- (730) **Jan Hnilica**, Vidimská 17/740, Praha 8, Česká republika
 (740) Ing. Chlustina Jiří, UNIPATENT, J.Masaryka 43-47, Praha 2-Vinohrady
 (510) (28) hry, hračky, tělocvičné a sportovní nářadí a náčiní včetně sítí, sportovní potřeby, rybářské potřeby včetně návnad, nářadí pro zimní sporty a sportovní hry, zboží plážové a koupací, ozdoby na vánoční stromek, šermířské zbraně; (29) maso, ryby, drůbež, měkkýši, korýši, zvěřina, masové výtažky, zelenina a ovoce: konzervované, sušené, vařené, rosoly, zavařeniny, vejce, mléko a jiné mlékárenské výrobky včetně mléčných nápojů, jedlé oleje a tuky, konzervované potraviny, zelenina naložená v octě; (30) káva, čaj, kakao, cukr, rýže, tapioka, ságo, čokoláda, kávové náhražky, mouka a obilné výrobky určené k lidské výživě, nápoje z kávy, kakaa, čokolády, chléb, suchary, sušenky, oplatky, koláče, jemné pečivo, cukrovinky, čokoládové výrobky, zmrzlina, med, sirup z melasy, kvasnice, prášky do pečiva, sůl, hořčice, pepř, ocet, chuťové omáčky, koření, led; (31) výrobky zemědělské a zahradnické včetně surových obilnin neupravených k lidské výživě, produkty lesnické včetně nezpracovaného dřeva, semena, živá zvířata včetně ryb a drůbeže určených k chovu, čerstvé ovoce a zelenina, sazenice, živé rostliny a přírodní květiny, zvířecí krmiva, slad; (32) pivo, lehká piva a ležáky, nealkoholická piva, minerální vody, šumivé a jiné nealkoholické nápoje, sirupy a jiné přípravky k přípravě nápojů, ovocné šťávy a nápoje z ovocných šťáv; (33) vína, lihoviny, likéry, nealkoholická vína.

(511) 28, 29, 30, 31, 32, 33
(210) O 86867

(111) **188825**
(220) 09.09.1993
(151) 19.03.1996
(180) 09.09.2013
(540)

A Z E T
K O N Z U L T

(730) **Ing. Antonín ZATLOUKAL**, Tyršova 918, ZLÍN - Malenovice, Česká republika
(740) Ing. Kučera Zdeněk, Padělky 548 (P.O.BOX 92), Slušovice
(510) (42) oceňování, znalecké expertizy a znalecké posudky v oblasti hospodářsko-právní, stanovování tržní hodnoty nemovitostí, věci movitých, technologií, know-how a nehmotných statků, v oblasti ekonomiky ceny nemovitostí a výrobních i nevýrobních podniků, v oblasti dopravy analýzy silničních dopravních nehod, v oblasti strojírenství strojírenská ekonomie, ceny technologií a strojů, v oblasti stavebnictví tržní oceňování staveb.
(511) 42
(210) O 82532

(111) **188895**
(220) 08.04.1994
(151) 19.03.1996
(180) 08.04.2014
(540)

ELMAX s.r.o.

(730) **ELMAX s.r.o.**, Horáčkova 1207/9, Praha 4, Česká republika
(740) Ing. Jana Vandělková, Bohemia Patent, Hradební 3, Praha 1
(510) (9) elektromontážní materiál; (36) obstaravatelská činnost.
(511) 9, 36
(210) O 88514

(111) **189340**
(220) 12.08.1993
(151) 29.04.1996
(180) 12.08.2013
(540)

The logo for WAK SYSTEM features the letters 'WAK' in a bold, stylized, blocky font. Below the letters, the words 'WAK SYSTEM' are written in a smaller, sans-serif font.

(730) **WAK System, spol. s r.o.**, Petržilkova 2564/21, Praha 5 - Stodůlky, Česká republika
(510) (9) software, výpočetní technika; (35) zprostředkování obchodní činnosti v oboru výpočetní techniky; (42) komplexní služby v oboru výpočetní techniky.
(511) 9, 35, 42
(210) O 81846

(111) **189388**
(220) 05.10.1993
(151) 29.04.1996
(180) 05.10.2013
(540)

OFRA

(730) **OFRA GmbH & Co.KG**, Beverungen, Německo
(740) JUDr. Matějka Jan, Advokátní a patentová kancelář Čermák, Hořejš, Myslíl, Národní 32, Praha 1
(510) (6) prefabrikované stavební díly a prostorové buňky (také z kovu) pro stavby v pozemních stavbách; (19) prefabrikované stavební díly a prostorové buňky pro stavby v pozemních stavbách; (37) budování pozemních staveb z hotových dílů a buněk; (42) plánování pozemních staveb z hotových dílů a buněk.
(511) 6, 19, 37, 42
(210) O 83279

(111) **189417**
(220) 20.10.1993
(151) 29.04.1996
(180) 20.10.2013
(540)

The logo for RAPID features the word 'RAPID' in a bold, red, sans-serif font. To the right of the text is a stylized orange with a green leaf.

(730) **ATOS BOHEMIA, s.r.o.**, Nádražní 249, Malé Svatoňovice, Česká republika
(740) Ing. Vithous Roman, Pavlíkova 605/12, Praha 4 - Kamýk
(510) (29) konzervované ovoce, zelenina a houby, maso, ryby, ořechy, jádra plodů pražené, sušené ovoce, semena určená k potravě lidí, mléko, mléčné výrobky; (30) kakao, rýže, mák, koření, chuťové omáčky, sirupy, obilní přípravky, pečivo, čaj, sušenky; (31) čerstvé ovoce a zelenina, semena, ořechy, jádra plodů nepražená; (32) nealkoholické nápoje, piva.
(511) 29, 30, 31, 32
(210) O 83590

(111) **189424**
(220) 25.10.1993
(151) 29.04.1996
(180) 25.10.2013
(540)

The logo features a stylized yin-yang symbol (Taijitu) centered within a dark, curved, arch-like shape that resembles a traditional Chinese roofline.

(730) **Prague Trading - výstavba s.r.o.**, Štefánikova 59, Praha 5, Česká republika
(740) Müller Václav, patentový zástupce, Filipova 2016, Praha 4
(510) (28) hry, hračky, tělocvičné a sportovní potřeby, ozdoby na vánoční stromky; (29) maso, ryby, drůbež, zvěřina, masové výtahy, konzervované, sušené a vařené ovoce a zelenina, rosoly a zavařeniny, vejce, mléko a jiné mlékárenské výrobky, jedlé oleje a tuky, potraviny v konzervách; (30) káva, čaj, kakao, cukr, rýže, tapioka, ságo, kávové náhražky, mouka a obilní

přípravky, chléb, sušenky, suchary, koláče, pečivo, cukrovinky, zmrzlina, med, sůl, hořčice, pepř, ocet, chuťové omáčky, koření.

- (511) 28, 29, 30
(210) O 83730

(111) **189428**

- (220) 26.10.1993
(151) 29.04.1996
(180) 26.10.2013

(540)



(730) **Fleret Trade s.r.o.**, Nerudova č.p. 178, Rožnov pod Radhoštěm, Česká republika

(740) Ing. Smrčková Marie, patentový zástupce, Velflíkova 8, Praha 6

(510) (3) depilační prostředky, holící mýdla a pasty, kosmetické prostředky a přípravky všeho druhu např. na řasy, obočí a vlasy, pro péči o pokožku a pro kosmetické ošetření, pro koupele, pro opalování, krémy, ličidla, pudry, rtěnky a tyčinky, přípravky pro nehty, mýdla všeho druhu a tvarů, oleje čistící, etherické, parfumované do mýdel, z květů a vonné, toaletní pasty, pudry a prostředky, voňavkářské zboží, voňavky, jakož i základní látky přírodní nebo syntetické pro květinové parfěmy, výrobky k čištění úst, zubní pasty; (32) extrakty ovocné lihuprosté a pro výrobu lihuprostých nápojů, kapsle pro výrobu likérů, kvašené nápoje včetně lihuprostých nápojů, mléčné nápoje, mléčné nápoje lihuprosté, složené stejným dílem z ovocných šťáv a mléka, mléko mandlové, mošty, mošt konzervovaný - nekvašený, mošt vinný, výtažek z moštu - mladinka, mošty chráněné proti zkvašení včetně výtažků z moštu i nekvašených, nápoje občerstvující vůbec, ovocné, šumivé či nikoliv, nealkoholické či s malým obsahem alkoholu, na bázi ovoce nebo s malým obsahem ovoce, nápoje obsahující kyselinu uhličitou, nápoje sladové nealkoholické, nápoje ze syrovátky, ovocná šťáva, ovocná šťáva nezakvašená, ovocné lihuprosté nápoje, nápoje, šumivé či nikoliv, pastilky nebo prášky na šumivé nápoje a limonády, patrony, trestí, tablety k výrobě likérů, piva nealkoholická, piva lehká, pivo barvicí, brunšvické, zázvorové, ležáky, pivo sladové, pivo vůbec, světlé nebo černé, přípravky na výrobu uhlíčitých a sodovkových vod a pro přípravu nápojů, sirupy, sodovky, soli šumivé a s citronovou příchutí, šťáva citronová a hroznová, též lihuprostý likér s citronovou šťávou, šťávy ovocné a nápoje z ovocných šťáv nealkoholických (nezkvašených), šťávy a výtažky rostlinné jako nápoj, šumivé nápoje, limonády a vody, šumivé nápoje lihuprosté a s ovocnou šťávou, včetně výrobků na šumivé vody, trestí nebo prášky na přípravu a výrobu minerálních vod nebo nápojů vůbec, voda, voda lithná minerální, voda pitná, vody minerální, přírodní nebo umělé, vody stolní; (33) alkoholické nápoje a lihoviny, včetně esencí, extraktů a trestí pro ně, též ovocných a s alkoholem, amontillados, anisado, aperitivy - likéry a vína každé provenience, arak, bylinná pálenka a bylinný likér, cidry, též sladké cidry, coctaily, curacao, destiláty a destilované nápoje, destiláty ovocné, např. z ostružin a kirsch, francovka,

hruškový mošt, chininové víno, koňak a pálenka, korintské víno, kořalky všeho druhu např. třešňovice, jablkovice, koňak, francovka, ovocná pálenka, zázvorová pálenka, mlátovice, pálenka z ostružin, z borůvek, kvašené nápoje, likéry, mátový lih, medovina, mléčné alkoholované nápoje a mléčné alkoholické nápoje, mošty jablečné, též sladké, nápoje šumivé, pálenky, punč a trest' na punč, rum, sangria, saké, sherry, slivovice, šampaňská vína a šumivé nápoje, terkelice, tonická vína, vermut, vína, kromě vín medicijnálních, vína a likéry pro trávení, vína aperitivní z korintek, vína ovocná, vína posilující, víno portské, vína s ipekakuanhou, vína sladová, vína šumivá či nikoliv, víno matolinové, vínovice, whisky, žaludeční likér a žaludeční vína.

- (511) 3, 32, 33
(210) O 83768

(111) **189438**

- (220) 29.10.1993
(151) 29.04.1996
(180) 29.10.2013
(540)

LAMEA

(730) **LAMEA SCHOOL, s.r.o.**, Senovážné nám. 980/23, Praha 1, Česká republika

(740) Ing. Chludina Jiří, UNIPATENT, J.Masaryka 43-47, Praha 2-Vinohrady

- (510) (16) vyučovací pomůcky a publikace všeho druhu; (41) organizační činnost v oblasti jazykových kurzů.
(511) 16, 41
(210) O 83851

(111) **189443**

- (220) 02.11.1993
(151) 29.04.1996
(180) 02.11.2013
(540)

Elegance

(730) **GLAVERBEL CZECH a.s.**, Sklářská 450, Teplice, Česká republika

(740) Ing. Smrčková Marie, patentový zástupce, Velflíkova 8, Praha 6

- (510) (19) celoskleněné exteriérové dveře z tvrzeného skla.
(511) 19
(210) O 83921

(111) **189445**

- (220) 03.11.1993
(151) 29.04.1996
(180) 03.11.2013
(540)

MENALUX

(730) **Aktiebolaget Electrolux**, Luxbacken 1, Stockholm, Švédsko

(740) JUDr. Karel Čermák jr. Ph.D., Národní třída 32, Praha 1

- (510) (9) filtry pro vysavače, hadice, trubice a hubice; (16) prachové sáčky pro vysavače.
(511) 9, 16
(210) O 83939

(111) **189447**

(220) 03.11.1993
(151) 29.04.1996
(180) 03.11.2013
(540)



(730) **ELKAS spol. s r. o.**, Gdaňská 666, Praha 8, Česká republika
(740) Ing. Jarmila Loskotová, PROPATENT, K Závětinám 727, Praha 5
(510) (9) elektroinstalační materiál, rozvaděče el.proudu všeho druhu a příslušný el.materiál.
(511) 9
(210) O 83943

(111) **189483**
(220) 07.12.1993
(151) 29.04.1996
(180) 07.12.2013
(540)

ALSON

(730) **CHEMOTEX Děčín a.s.**, Tovární 63, Děčín XXXII - Boletice n.L., Česká republika
(740) Mgr. Anna Gottlieblová, Advokátní kancelář, Tržní ulice č. p. 218/19, Děčín IV
(510) (1) chemické výrobky pro průmyslové a vědecké účely, chemické výrobky pro fotografii, zemědělství, zahradnictví a lesnictví, pryskyřice umělé, plastické hmoty v surovém stavu (v prášku, v pastách nebo v tekutém stavu), půdní hnojiva přírodní a umělá, hasicí prostředky, prostředky pro kalení a pro svařování, chemické prostředky pro konzervování potravin, třísloviny, průmyslová pojidla; (2) barvy, laky, fermeže pro průmyslové i umělecké použití, textilní barvy, přípravky k barvení potravin a nápojů, barviva, antikorozivní a impregnační nátěry, barvířské přípravky, mořidla, přírodní pryskyřice, kovové folie a kovy v prášku pro účely malířské a dekorátorské; (3) prací a bělicí přípravky, čistící přípravky, mýdlo, leštící přípravky, odmašťovací přípravky, výrobky kosmetické, voňavkářské včetně éterických olejů, vodičky na vlasy, zubní pasty, prášky.
(511) 1, 2, 3
(210) O 84872

(111) **189484**
(220) 07.12.1993
(151) 29.04.1996
(180) 07.12.2013
(540)

ALTAPON

(730) **CHEMOTEX Děčín a.s.**, Tovární 63, Děčín XXXII - Boletice n.L., Česká republika
(740) Mgr. Anna Gottlieblová, Advokátní kancelář, Tržní ulice č. p. 218/19, Děčín IV
(510) (1) chemické výrobky pro průmyslové a vědecké účely, chemické výrobky pro fotografii, zemědělství, zahradnictví a lesnictví, pryskyřice umělé, plastické hmoty v surovém stavu (v prášku, v pastách nebo v tekutém stavu), půdní hnojiva přírodní a umělá, hasicí prostředky, prostředky pro kalení a pro svařování, chemické prostředky pro konzervování potravin, třísloviny, průmyslová pojidla; (2) barvy, laky, fermeže pro průmyslové i umělecké použití, textilní barvy, přípravky k

barvení potravin a nápojů, barviva, antikorozivní a impregnační nátěry, barvířské přípravky, mořidla, přírodní pryskyřice, kovové folie a kovy v prášku pro účely malířské a dekorátorské; (3) prací a bělicí přípravky, čistící přípravky, mýdlo, leštící přípravky, odmašťovací přípravky, výrobky kosmetické, voňavkářské včetně éterických olejů, vodičky na vlasy, zubní pasty, prášky.

(511) 1, 2, 3
(210) O 84873

(111) **189485**
(220) 07.12.1993
(151) 29.04.1996
(180) 07.12.2013
(540)

ALTARAN

(730) **CHEMOTEX DĚČÍN, a.s.**, Tovární 63, Děčín, Česká republika
(740) JUDr. Kalenský Petr, Společná advokátní kancelář Všeťečka a partneři, Hálkova 2, Praha 2
(510) (1) chemické výrobky pro průmyslové a vědecké účely, chemické výrobky pro fotografii, zemědělství, zahradnictví a lesnictví, pryskyřice umělé, plastické hmoty v surovém stavu (v prášku, v pastách nebo v tekutém stavu), půdní hnojiva přírodní a umělá, hasicí prostředky, prostředky pro kalení a pro svařování, chemické prostředky pro konzervování potravin, třísloviny, průmyslová pojidla; (2) barvy, laky, fermeže pro průmyslové i umělecké použití, textilní barvy, přípravky k barvení potravin a nápojů, barviva, antikorozivní a impregnační nátěry, barvířské přípravky, mořidla, přírodní pryskyřice, kovové folie a kovy v prášku pro účely malířské a dekorátorské; (3) prací a bělicí přípravky, čistící přípravky, mýdlo, leštící přípravky, odmašťovací přípravky, výrobky kosmetické, voňavkářské včetně éterických olejů, vodičky na vlasy, zubní pasty, prášky; (4) průmyslové oleje a tuky, mazadla, prostředky na vázání prachu, palivo (černé a hnědé uhlí), palivové dřevo, oleje a pohonné látky, prostředky pro svícení, svíčky, svíce, noční lampičky a knoty.
(511) 1, 2, 3, 4
(210) O 84874

(111) **189486**
(220) 07.12.1993
(151) 29.04.1996
(180) 07.12.2013
(540)

ALTHOSAN

(730) **CHEMOTEX Děčín a.s.**, Tovární 63, Děčín XXXII - Boletice n.L., Česká republika
(740) Mgr. Anna Gottlieblová, Advokátní kancelář, Tržní ulice č. p. 218/19, Děčín IV
(510) (1) chemické výrobky pro průmyslové a vědecké účely, chemické výrobky pro fotografii, zemědělství, zahradnictví a lesnictví, pryskyřice umělé, plastické hmoty v surovém stavu (v prášku, v pastách nebo v tekutém stavu), půdní hnojiva přírodní a umělá, hasicí prostředky, prostředky pro kalení a pro svařování, chemické prostředky pro konzervování potravin, třísloviny, průmyslová pojidla; (2) barvy, laky, fermeže pro průmyslové i umělecké použití, textilní barvy, přípravky k barvení potravin a nápojů, barviva, antikorozivní a impregnační nátěry, barvířské přípravky, mořidla,

přírodní pryskyřice, kovové folie a kovy v prášku pro účely malířské a dekorátorské; (5) výrobky farmaceutické, zvěrolékařské a zdravotnické, výrobky dietetické pro děti a nemocné, náplasti, obvazový materiál, hmoty určené k plombování zubů a na otisky zubů, dezinfekční prostředky, prostředky k hubení rostlinných a živočišných škůdců, antiparazitní látky.

(511) 1, 2, 5
(210) O 84875

(111) **189487**
(220) 07.12.1993
(151) 29.04.1996
(180) 07.12.2013
(540)

EBOLIT

(730) **CHEMOTEX DĚČÍN, a.s.**, Tovární 63, Děčín, Česká republika
(740) JUDr. Kalenský Petr, Společná advokátní kancelář Všeťečka a partneři, Hálkova 2, Praha 2
(510) (1) chemické výrobky pro průmyslové a vědecké účely, chemické výrobky pro fotografii, zemědělství, zahradnictví a lesnictví, pryskyřice umělé, plastické hmoty v surovém stavu (v prášku, v pastách nebo v tekutém stavu), půdní hnojiva přírodní a umělá, hasicí prostředky, prostředky pro kalení a pro svařování, chemické prostředky pro konzervování potravin, třísloviny, průmyslová pojidla; (2) barvy, laky, fermeže pro průmyslové i umělecké použití, textilní barvy, přípravky k barvení potravin a nápojů, barviva, antikorozivní a impregnační nátěry, barvířské přípravky, mořidla, přírodní pryskyřice, kovové folie a kovy v prášku pro účely malířské a dekorátorské; (17) gutaperča, guma, baláta a náhražky těchto hmot, polotovary z plastických hmot (folie, desky, tyče), těsnící hmoty, ucpávky a izolace (tepelné, elektrické nebo zvukové), osinek, slída s výrobky z osinku a slídy, hadice s výjimkou kovových.

(511) 1, 2, 17
(210) O 84878

(111) **189488**
(220) 07.12.1993
(151) 29.04.1996
(180) 07.12.2013
(540)

FORMOSIT

(730) **CHEMOTEX DĚČÍN, a.s.**, Tovární 63, Děčín, Česká republika
(740) JUDr. Kalenský Petr, Společná advokátní kancelář Všeťečka a partneři, Hálkova 2, Praha 2
(510) (1) chemické výrobky pro průmyslové a vědecké účely, chemické výrobky pro fotografii, zemědělství, zahradnictví a lesnictví, pryskyřice umělé, plastické hmoty v surovém stavu (v prášku, v pastách nebo v tekutém stavu), půdní hnojiva přírodní a umělá, hasicí prostředky, prostředky pro kalení a pro svařování, chemické prostředky pro konzervování potravin, třísloviny, průmyslová pojidla; (2) barvy, laky, fermeže pro průmyslové i umělecké použití, textilní barvy, přípravky k barvení potravin a nápojů, barviva, antikorozivní a impregnační nátěry, barvířské přípravky, mořidla, přírodní pryskyřice, kovové folie a kovy v prášku pro účely malířské a dekorátorské; (17) gutaperča, guma, baláta a náhražky těchto hmot, polotovary z

plastických hmot (folie, desky, tyče), těsnící hmoty, ucpávky a izolace (tepelné, elektrické nebo zvukové), osinek, slída s výrobky z osinku a slídy, hadice s výjimkou kovových.

(511) 1, 2, 17
(210) O 84879

(111) **189489**
(220) 07.12.1993
(151) 29.04.1996
(180) 07.12.2013
(540)

INDAKOR

(730) **CHEMOTEX DĚČÍN, a.s.**, Tovární 63, Děčín, Česká republika
(740) JUDr. Kalenský Petr, Společná advokátní kancelář Všeťečka a partneři, Hálkova 2, Praha 2
(510) (1) chemické výrobky pro průmyslové a vědecké účely, chemické výrobky pro fotografii, zemědělství, zahradnictví a lesnictví, pryskyřice umělé, plastické hmoty v surovém stavu (v prášku, v pastách nebo v tekutém stavu), půdní hnojiva přírodní a umělá, hasicí prostředky, prostředky pro kalení a pro svařování, chemické prostředky pro konzervování potravin, třísloviny, průmyslová pojidla; (2) barvy, laky, fermeže pro průmyslové i umělecké použití, textilní barvy, přípravky k barvení potravin a nápojů, barviva, antikorozivní a impregnační nátěry, barvířské přípravky, mořidla, přírodní pryskyřice, kovové folie a kovy v prášku pro účely malířské a dekorátorské; (3) prací a bělicí přípravky, čistící přípravky, mýdlo, lešticí přípravky, odmašťovací přípravky, výrobky kosmetické, voňavkářské včetně éterických olejů, vodičky na vlasy, zubní pasty, prášky.

(511) 1, 2, 3
(210) O 84880

(111) **189490**
(220) 07.12.1993
(151) 29.04.1996
(180) 07.12.2013
(540)

INDAMET

(730) **CHEMOTEX DĚČÍN a.s.**, Tovární 63, Děčín XXXII - Boletice n.L., Česká republika
(740) Mgr. Anna Gottlieblová, Advokátní kancelář, Tržní ulice č. p. 218/19, Děčín IV
(510) (1) chemické výrobky pro průmyslové a vědecké účely, chemické výrobky pro fotografii, zemědělství, zahradnictví a lesnictví, pryskyřice umělé, plastické hmoty v surovém stavu (v prášku, v pastách nebo v tekutém stavu), půdní hnojiva přírodní a umělá, hasicí prostředky, prostředky pro kalení a pro svařování, chemické prostředky pro konzervování potravin, třísloviny, průmyslová pojidla; (2) barvy, laky, fermeže pro průmyslové i umělecké použití, textilní barvy, přípravky k barvení potravin a nápojů, barviva, antikorozivní a impregnační nátěry, barvířské přípravky, mořidla, přírodní pryskyřice, kovové folie a kovy v prášku pro účely malířské a dekorátorské; (3) prací a bělicí přípravky, čistící přípravky, mýdlo, lešticí přípravky, odmašťovací přípravky, výrobky kosmetické, voňavkářské včetně éterických olejů, vodičky na vlasy, zubní pasty, prášky.

(511) 1, 2, 3

(210) O 84881

(111) **189491**

(220) 07.12.1993

(151) 29.04.1996

(180) 07.12.2013

(540)

PEDISOL(730) **CHEMOTEX Děčín a.s.**, Tovární 63, Děčín

XXXII - Boletice n.L., Česká republika

(740) Mgr. Anna Gottliebová, Advokátní kancelář, Tržní ulice č. p. 218/19, Děčín IV

(510) (1) chemické výrobky pro průmyslové a vědecké účely, chemické výrobky pro fotografii, zemědělství, zahradnictví a lesnictví, pryskyřice umělé, plastické hmoty v surovém stavu (v prášku, v pastách nebo v tekutém stavu), půdní hnojiva přírodní a umělá, hasicí prostředky, prostředky pro kalení a pro svařování, chemické prostředky pro konzervování potravin, třísloviny, průmyslová pojidla; (2) barvy, laky, fermeže pro průmyslové i umělecké použití, textilní barvy, přípravky k barvení potravin a nápojů, barviva, antikorozivní a impregnační nátěry, barviřské přípravky, mořidla, přírodní pryskyřice, kovové folie a kovy v prášku pro účely malířské a dekorátorské; (4) průmyslové oleje a tuky, mazadla, prostředky na vázání prachu, palivo (černé a hnědé uhlí), palivové dřevo, oleje a pohonné látky, prostředky pro svícení, svíčky, svíce, noční lampičky a knoty.

(511) 1, 2, 4

(210) O 84882

(111) **189492**

(220) 07.12.1993

(151) 29.04.1996

(180) 07.12.2013

(540)

REFAKTAN(730) **CHEMOTEX DĚČÍN, a.s.**, Tovární 63, Děčín,

Česká republika

(740) JUDr. Kalenský Petr, Společná advokátní kancelář Všetečka a partneři, Hálkova 2, Praha 2

(510) (1) chemické výrobky pro průmyslové a vědecké účely, chemické výrobky pro fotografii, zemědělství, zahradnictví a lesnictví, pryskyřice umělé, plastické hmoty v surovém stavu (v prášku, v pastách nebo v tekutém stavu), půdní hnojiva přírodní a umělá, hasicí prostředky, prostředky pro kalení a pro svařování, chemické prostředky pro konzervování potravin, třísloviny, průmyslová pojidla; (2) barvy, laky, fermeže pro průmyslové i umělecké použití, textilní barvy, přípravky k barvení potravin a nápojů, barviva, antikorozivní a impregnační nátěry, barviřské přípravky, mořidla, přírodní pryskyřice, kovové folie a kovy v prášku pro účely malířské a dekorátorské; (3) prací a bělicí přípravky, čistící přípravky, mýdlo, lešticí přípravky, odmašťovací přípravky, výrobky kosmetické, voňavkářské včetně éterických olejů, vodičky na vlasy, zubní pasty, prášky.

(511) 1, 2, 3

(210) O 84883

(111) **189493**

(220) 07.12.1993

(151) 29.04.1996

(180) 07.12.2013

(540)

RETAPON(730) **CHEMOTEX DĚČÍN, a.s.**, Tovární 63, Děčín,

Česká republika

(740) JUDr. Kalenský Petr, Společná advokátní kancelář Všetečka a partneři, Hálkova 2, Praha 2

(510) (1) chemické výrobky pro průmyslové a vědecké účely, chemické výrobky pro fotografii, zemědělství, zahradnictví a lesnictví, pryskyřice umělé, plastické hmoty v surovém stavu (v prášku, v pastách nebo v tekutém stavu), půdní hnojiva přírodní a umělá, hasicí prostředky, prostředky pro kalení a pro svařování, chemické prostředky pro konzervování potravin, třísloviny, průmyslová pojidla; (2) barvy, laky, fermeže pro průmyslové i umělecké použití, textilní barvy, přípravky k barvení potravin a nápojů, barviva, antikorozivní a impregnační nátěry, barviřské přípravky, mořidla, přírodní pryskyřice, kovové folie a kovy v prášku pro účely malířské a dekorátorské; (3) prací a bělicí přípravky, čistící přípravky, mýdlo, lešticí přípravky, odmašťovací přípravky, výrobky kosmetické, voňavkářské včetně éterických olejů, vodičky na vlasy, zubní pasty, prášky.

(511) 1, 2, 3

(210) O 84885

(111) **189494**

(220) 07.12.1993

(151) 29.04.1996

(180) 07.12.2013

(540)

RETOSTAN(730) **CHEMOTEX DĚČÍN, a.s.**, Tovární 63, Děčín,

Česká republika

(740) JUDr. Kalenský Petr, Společná advokátní kancelář Všetečka a partneři, Hálkova 2, Praha 2

(510) (1) chemické výrobky pro průmyslové a vědecké účely, chemické výrobky pro fotografii, zemědělství, zahradnictví a lesnictví, pryskyřice umělé, plastické hmoty v surovém stavu (v prášku, v pastách nebo v tekutém stavu), půdní hnojiva přírodní a umělá, hasicí prostředky, prostředky pro kalení a pro svařování, chemické prostředky pro konzervování potravin, třísloviny, průmyslová pojidla; (2) barvy, laky, fermeže pro průmyslové i umělecké použití, textilní barvy, přípravky k barvení potravin a nápojů, barviva, antikorozivní a impregnační nátěry, barviřské přípravky, mořidla, přírodní pryskyřice, kovové folie a kovy v prášku pro účely malířské a dekorátorské; (5) výrobky farmaceutické, zvěrolékařské a zdravotnické, výrobky dietetické pro děti a nemocné, náplasti, obvazový materiál, hmoty určené k plombování zubů a na otisky zubů, dezinfekční prostředky, prostředky k hubení rostlinných a živočišných škůdců, antiparazitní látky.

(511) 1, 2, 5

(210) O 84886

(111) **189495**

(220) 07.12.1993

(151) 29.04.1996

(180) 07.12.2013

(540)

RISTIN(730) **CHEMOTEX DĚČÍN, a.s.**, Tovární 63, Děčín,

Česká republika

- (740) JUDr. Kalenský Petr, Společná advokátní kancelář
Všetečka a partneři, Hálkova 2, Praha 2
- (510) (1) chemické výrobky pro průmyslové a vědecké účely, chemické výrobky pro fotografii, zemědělství, zahradnictví a lesnictví, pryskyřice umělé, plastické hmoty v surovém stavu (v prášku, v pastách nebo v tekutém stavu), půdní hnojiva přírodní a umělá, hasicí prostředky, prostředky pro kalení a pro svařování, chemické prostředky pro konzervování potravin, třísloviny, průmyslová pojidla; (2) barvy, laky, fermeže pro průmyslové i umělecké použití, textilní barvy, přípravky k barvení potravin a nápojů, barviva, antikorozivní a impregnační nátěry, barvířské přípravky, mořidla, přírodní pryskyřice, kovové folie a kovy v prášku pro účely malířské a dekorátorské; (5) výrobky farmaceutické, zvěrolékařské a zdravotnické, výrobky dietetické pro děti a nemocné, náplasti, obvazový materiál, hmoty určené k plombování zubů a na otisky zubů, dezinfekční prostředky, prostředky k hubení rostlinných a živočišných škůdců, antiparazitní látky.
- (511) 1, 2, 5
(210) O 84887

- (111) **189499**
(220) 07.12.1993
(151) 29.04.1996
(180) 07.12.2013
(540)

FLORE

- (730) **CHEMOTEX Děčín a.s.**, Tovární 63, Děčín
XXXII - Boletice n.L., Česká republika
- (740) Mgr. Anna Gottliebová, Advokátní kancelář, Tržní
ulice č. p. 218/19, Děčín IV
- (510) (3) prací a bělicí přípravky, čistící přípravky, mýdlo, lešticí přípravky, odmašťovací přípravky, výrobky kosmetické, voňavkářské včetně éterických olejů, vodičky na vlasy, zubní pasty, prášky.
- (511) 3
(210) O 84891

- (111) **189508**
(220) 13.12.1993
(151) 29.04.1996
(180) 13.12.2013
(540)

STERIMAT

- (730) **BMT a. s.**, Cejl 50, Brno, Česká republika
- (740) Ing. Kendereški Dušan, Dadej, Gheorghiu,
Kendereški, patentová a známková kancelář,
Lidická 51, Brno
- (510) (11) sterilizátory.
- (511) 11
(210) O 85026

- (111) **189529**
(220) 06.01.1994
(151) 29.04.1996
(180) 06.01.2014
(540)

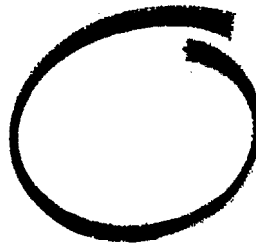

- (730) **Intel Corporation**, 2200 Mission College
Boulevard, Santa Clara, Spojené státy americké,
California
- (740) JUDr. Matějka Jan, Advokátní a patentová kancelář
Čermák, Hořejš, Myslíl, Národní 32, Praha 1
- (510) (9) počítačový hardware, zejména mikroprocesory.
(511) 9
(210) O 85655

- (111) **189648**
(220) 13.05.1994
(151) 29.04.1996
(180) 13.05.2014
(540)



- (730) **Templářské sklepy Čejkovice, vinařské
družstvo**, Čejkovice, Česká republika
- (510) (33) víno.
(511) 33
(210) O 89440

- (111) **189680**
(220) 26.05.1994
(151) 29.04.1996
(180) 26.05.2014
(540)

BENEA

- (730) **BENEA s.r.o.**, Křižíkova 1529, Benešov u Prahy,
Česká republika
- (740) RNDr. Zdeňka Halaxová, TETRAPAT, Horní
náměstí 7, Olomouc
- (510) (29) polotovary a hotová jídla, mléčné výrobky do
těsta a náplní (tvaroh, šlehačky a jejich náhražky),
tuky pro pekařskou a cukrářskou výrobu; (30)
pekařské výrobky: chléb, pečivo běžné, jemné a
trvanlivé, cukrářské výrobky: trvanlivé,
polotrvanlivé a pro rychlou spotřebu.
- (511) 29, 30
(210) O 89861

- (111) **189762**
(220) 13.09.1994
(151) 29.04.1996
(180) 13.09.2014
(540)

České energetické závody

- (730) **ČEZ a. s.**, Duhová 2/1444, Praha 4, Česká
republika

- (740) JUDr. Aleš Zábrš, advokát a patentový zástupce, Na Beránce 2, Praha 6
- (510) (4) elektrická energie, tepelná energie, prostředky pro pohlcování a vázání prachu; (6) stožary pro vedení, stavební materiály z válcovaného a litého kovu, traverzy, kovové konstrukce, nosníky; (7) zařízení, přístroje, stroje a nástroje všeho druhu pro výrobu, rozvod, přenos a akumulaci elektřiny a tepla včetně dynam, generátorů, alternátorů; (9) zařízení, přístroje, stroje a nástroje všeho druhu pro výrobu, rozvod, přenos a akumulaci elektřiny a tepla včetně elektrických a elektronických zařízení pro dozor, ověřování a dálkové ovládání průmyslových operací, transformátorů, rozvaděčů, elektrických kabelů a vodičů, bleskojistek, jističů, spínačů, vypínačů, akumulátorů, baterií, dozoren, velinů, elektroměrů, fázovacích zařízení, ochranných jiskřišť, kondenzátorů, zařízení pro kompenzaci účinníku, konvertorů, měření, odpojovačů, přepěťových ochran, elektroenergetických a rozvodných soustav, regulátorů, relé, izolátorů, tlumivek, turboalternátorů, hydroalternátorů, termodynamických generátorů, zařízení, stroje, přístroje a nástroje všeho druhu pro měření elektrických veličin, pro účely signalizační, záchranné a vyučovací, hardware všeho druhu, nosiče informací všeho druhu; (11) zařízení pro výrobu páry, zejména parní a vodní turbíny, osvětlovací a topná zařízení; (16) nosiče informací všeho druhu, zejména tiskoviny; (19) stavební dřevo, sádra, štěrky; (35) inzertní a reklamní činnost a poskytování pomoci při provozu obchodu; (37) stavby a opravy všeho druhu, včetně výstavby, oprav, rekonstrukcí, modernizací a likvidací energetických zařízení; (39) skladování, doprava; (40) zpracování a úpravy materiálů; (41) činnost nakladatelská a vydavatelská; (42) likvidace radioaktivních odpadů, software všeho druhu, činnost poradenská, obstaravatelská, zprostředkovatelská a zástupčí, zejména v oblasti energetiky, inženýrská a projekční činnost, poskytování ubytovacích a stravovacích služeb.
- (511) 4, 6, 7, 9, 11, 16, 19, 35, 37, 39, 40, 41, 42
- (210) O 92578

- (111) **189791**
 (220) 06.10.1994
 (151) 29.04.1996
 (180) 06.10.2014
 (540)

NATHALIE

- (730) **VALTECH TORS, v.o.s.**, Dolní Bojanovice, Česká republika
- (740) Machatová Marcela Mgr., Pospíšilova 2, Praha 3
- (510) (1) chemické výrobky pro průmysl, vědu, fotografii, zemědělství, zahradnictví, lesnictví, plastické hmoty v surovém stavu, půdní hnojiva, hasební prostředky, chemické prostředky pro konzervování potravin, průmyslová pojidla a lepidla, pryskyřice syntetické, umělé; (2) barvy, fermeže, laky, ochranné prostředky proti rezu a proti hnílobě dřeva, barviva, mořidla, přírodní pryskyřice; (3) prací, čistící, dezinfekční prostředky, prostředky pro mytí a oplachování nádobí, prostředky pro změkčování vody, zušlechťovací prostředky na prádlo (přípravky s antistatickými a změkčovacími účinky, aviváže).

- (511) 1, 2, 3
 (210) O 93040

- (111) **190251**
 (220) 22.10.1993
 (151) 20.05.1996
 (180) 22.10.2013
 (540)

Dřevoplast

- (730) **Dřevoplast, výrobní družstvo**, Školní 561, Nový Jičín, Česká republika
- (740) Kvítek Jiří, Svaz českých a moravských výrobních družstev, Václavské nám. 21, Praha 1
- (510) (16) učební pomůcky, tiskoviny a výrobky z papíru (sítotisk - polygrafie), potištěné obaly a obaloviny, ryté štítky; (20) zrcadla, drobné dřevěné výrobky; (28) hračky dřevěné, vánoční ozdoby.
- (511) 16, 20, 28
 (210) O 83673

- (111) **190252**
 (220) 22.10.1993
 (151) 20.05.1996
 (180) 22.10.2013
 (540)

TY NANT

- (730) **Ty Nant Spring Water Limited**, 22, Lampeter Industrial Estate, Lampeter, Dyfed, Velká Británie
- (740) JUDr. Rott Vladimír, Rott, Růžička a Guttmann, patentová, známková a právní kancelář, Nad Štolou 12, Praha 7
- (510) (32) minerální vody, sodovky, nealkoholické nápoje.
- (511) 32
 (210) O 83676

- (111) **190253**
 (220) 25.10.1993
 (151) 20.05.1996
 (180) 25.10.2013
 (540)

TECHNIKA

EKO

- (730) **Ing. Jiří Novák, CSc.**, nám. Svornosti 1, Brno, Česká republika
- (740) Ing. Markes Libor, Grohova 54, Brno
- (510) (36) zprostředkovatelská činnost; (42) organizační a ekonomické poradenství v oblasti ekologie, státní ekologický audit.
- (511) 36, 42
 (210) O 83692

- (111) **190261**
 (220) 26.10.1993
 (151) 20.05.1996
 (180) 26.10.2013
 (540)

TICARPEN

- (730) **SmithKline Beecham plc**, 980 Great West Road, Brentford, Middlesex, Velká Británie

- (740) JUDr. Korejzová Zdeňka, KOREJZOVÁ & SPOL.
Advokátní a patentová kancelář, Spálená 29, Praha
1
(510) (5) farmaceutické přípravky a substance.
(511) 5
(210) O 83759



- (111) **190266**
(220) 29.10.1993
(151) 20.05.1996
(180) 29.10.2013
(540)



- (730) **BIOPOL paints s.r.o.**, Okřínek č.p. 29,
Poděbrady, Česká republika
(740) Ing. Karel Novotný, Žufanova 2, Praha 6
(510) (1) chemické výrobky pro průmysl, vědu, fotografii,
zemědělství, zahradnictví, lesnictví, půdní hnojiva
přírodní a strojenná, chemické prostředky pro
konzervování potravin, hasební prostředky,
průmyslová pojidla a lepidla; (2) barvy, laky,
nátěry, zejména ochranné nátěry proti korozi,
ochranné nátěry na dřevo, protijiskrové nátěry do
výbušného prostředí, nátěry podlah a krytin; (29)
drůbež, zvěřina, masné výrobky, salámy, ryby,
konzervované nebo jinak upravené ovoce a
zelenina, oleje a jedlé tuky, mléko, mléčné výrobky,
sýry.
(511) 1, 2, 29
(210) O 83852

- (730) **KB Likér a.s.**, Drážďanská 14, Ústí nad Labem,
Česká republika
(510) (33) alkoholické nápoje.
(511) 33
(210) O 84187

- (111) **190285**
(220) 11.11.1993
(151) 20.05.1996
(180) 11.11.2013
(540)



Hastex & Haspr s.r.o.

- (730) **Hastex & Haspr s.r.o.**, Srch 229, Staré Hradiště,
Česká republika
(510) (9) hasicí přístroje.
(511) 9
(210) O 84212

- (111) **190282**
(220) 11.11.1993
(151) 20.05.1996
(180) 11.11.2013
(540)



- (730) **KB Likér a.s.**, Drážďanská 14, Ústí nad Labem,
Česká republika
(510) (33) alkoholické nápoje.
(511) 33
(210) O 84186

- (111) **190310**
(220) 07.12.1993
(151) 20.05.1996
(180) 07.12.2013
(540)

ALMIPAL

- (730) **CHEMOTEX Děčín a.s.**, Tovární 63, Děčín
XXXII - Boletice n.L., Česká republika
(740) Mgr. Anna Gottlieblová, Advokátní kancelář, Tržní
ulice č. p. 218/19, Děčín IV
(510) (1) chemické výrobky pro průmyslové a vědecké
účely, chemické výrobky pro fotografii,
zemědělství, zahradnictví a lesnictví, pryskyřice
umělé, plastické hmoty v surovém stavu (v prášku,
v pastách nebo v tekutém stavu), půdní hnojiva
přírodní a umělá, hasicí prostředky, prostředky pro
kalení a pro svařování, chemické prostředky pro
konzervování potravin, třísloviny, průmyslová
pojidla; (2) barvy, laky, fermeže pro průmyslové i
umělecké použití, textilní barvy, přípravky k
barvení potravin a nápojů, barviva, antikorozivní a
impregnační nátěry, barviřské přípravky, mořidla,
přírodní pryskyřice, kovové folie a kovy v prášku
pro účely malířské a dekorátéřské; (3) prací a bělicí
přípravky, čistící přípravky, mýdlo, lešticí
přípravky, odmašťovací přípravky, výrobky
kosmetické, voňavkářské včetně éterických olejů,
vodičky na vlasy, zubní pasty, prášky; (4)
průmyslové oleje a tuky, mazadla, prostředky na
vázání prachu, palivo (černé a hnědé uhlí), palivové
dřevo, oleje a pohonné látky, prostředky pro
svícení, svíčky, svíce, noční lampičky a knoty.
(511) 1, 2, 3, 4
(210) O 84871

- (111) **190283**
(220) 14.11.1993
(151) 20.05.1996
(180) 14.11.2013
(540)

(111) **190320**
 (220) 14.12.1993
 (151) 20.05.1996
 (180) 14.12.2013
 (540)



(730) **Josef Svoboda**, Mahenova 7, Praha 5, Česká republika
 (740) Karel Čálek, patentový zástupce, Nad Palatou 12, Praha 5
 (510) (6) strojní součásti, zámečnické a jiné výrobky z kovu; (7) stroje, obráběcí stroje a motory; (12) lodě.
 (511) 6, 7, 12
 (210) O 85064

(111) **190352**
 (220) 11.01.1994
 (151) 20.05.1996
 (180) 11.01.2014
 (540)

MÉDEA

(730) **TIPA a.s.**, U Obůrky 5, Třebíč, Česká republika
 (510) (29) mlékárenské výrobky, mrazírenské výrobky; (30) cukrárenské výrobky, mrazírenské výrobky.
 (511) 29, 30
 (210) O 85753

(111) **190353**
 (220) 11.01.1994
 (151) 20.05.1996
 (180) 11.01.2014
 (540)

LEDA

(730) **TIPA a.s.**, U Obůrky 5, Třebíč, Česká republika
 (510) (29) mlékárenské výrobky, mrazírenské výrobky; (30) cukrárenské výrobky, mrazírenské výrobky.
 (511) 29, 30
 (210) O 85761

(111) **190359**
 (220) 24.01.1994
 (151) 20.05.1996
 (180) 24.01.2014
 (540)

LACTOREX

(730) **Lactoprot Zeelandia spol. s r.o.**, Malšice čp. 267, Česká republika
 (740) Ing. Sedlák Jiří, Husova 16, České Budějovice
 (510) (30) zlepšující přípravky a směsi pro pekárství a cukrárenskou výrobu.
 (511) 30
 (210) O 85996

(111) **190360**
 (220) 24.01.1994
 (151) 20.05.1996
 (180) 24.01.2014
 (540)

BACKCREME

(730) **Lactoprot Zeelandia spol. s r.o.**, Malšice čp. 267, Česká republika
 (740) Ing. Sedlák Jiří, Husova 16, České Budějovice
 (510) (30) zlepšující přípravky a směsi pro pekárství a

cukrárenskou výrobu.

(511) 30
 (210) O 85997

(111) **190361**
 (220) 24.01.1994
 (151) 20.05.1996
 (180) 24.01.2014
 (540)

MOLKESAUER

(730) **Lactoprot Zeelandia spol. s r.o.**, Malšice čp. 267, Česká republika
 (740) Ing. Sedlák Jiří, Husova 16, České Budějovice
 (510) (30) zlepšující přípravky a směsi pro pekárství a cukrárenskou výrobu.
 (511) 30
 (210) O 85998

(111) **190362**
 (220) 24.01.1994
 (151) 20.05.1996
 (180) 24.01.2014
 (540)

ROGOMIL

(730) **Lactoprot Zeelandia spol. s r.o.**, Malšice čp. 267, Česká republika
 (740) Ing. Sedlák Jiří, Husova 16, České Budějovice
 (510) (30) zlepšující přípravky a směsi pro pekárství a cukrárenskou výrobu.
 (511) 30
 (210) O 85999

(111) **190363**
 (220) 24.01.1994
 (151) 20.05.1996
 (180) 24.01.2014
 (540)

MILBACK

(730) **Lactoprot Zeelandia spol. s r.o.**, Malšice čp. 267, Česká republika
 (740) Ing. Sedlák Jiří, Husova 16, České Budějovice
 (510) (30) zlepšující přípravky a směsi pro pekárství a cukrárenskou výrobu.
 (511) 30
 (210) O 86000

(111) **190577**
 (220) 08.06.1994
 (151) 21.05.1996
 (180) 08.06.2014
 (540)



(730) **HVH, spol. s r.o.**, Horní Kalná 65, Hostinné, Česká republika
 (740) RNDr. Zdeňka Halaxová, TETRAPAT, Horní náměstí 7, Olomouc
 (510) (40) umělecké odlévání.
 (511) 40

(210) O 90428

(111) **190656**

(220) 16.09.1994

(151) 21.05.1996

(180) 16.09.2014

(540)

SCANSOLAR(730) **SCANSOLAR spol. s r.o.**, tř. 5. května 63,
Praha 4, Česká republika(740) Ing. Čmejla Vladimír, patentový zástupce, Rašínovo
nábř. 54, Praha 2(510) (3) kosmetické a hygienické výrobky; (25) koupací
a plážové oděvy; (28) rehabilitační, sportovní a
tělovýchovné potřeby a nářadí, sportovní potřeby
nezařazené v jiných třídách, zboží plážové a
koupací.

(511) 3, 25, 28

(210) O 92674

(111) **190666**

(220) 06.10.1994

(151) 21.05.1996

(180) 06.10.2014

(540)

VALTECH TORS(730) **VALTECH TORS, v.o.s.**, Dolní Bojanovice,
Česká republika

(740) Machatová Marcela Mgr., Pospíšilova 2, Praha 3

(510) (1) chemické výrobky pro průmysl, vědu, fotografii,
zemědělství, zahradnictví, lesnictví, pryskyřice
syntetické, plastické hmoty v surovém stavu, půdní
hnojiva, hasební prostředky, chemické prostředky
pro konzervování potravin, průmyslová pojidla a
lepidla, barvy; (2) pryskyřice umělé, fermeže, laky,
ochranné prostředky proti rezu a proti hnilobě
dřeva, barviva, mořidla, přírodní pryskyřice; (3)
prací, čistící, dezinfekční prostředky, prostředky
pro mytí a oplachování nádobí, prostředky pro
změkčování vody, zušlechťovací prostředky na
prádlo (přípravky s antistatickými a změkčovacími
účinky, aviváže); (5) prostředky na ochranu rostlin.

(511) 1, 2, 3, 5

(210) O 93039

(111) **190689**

(220) 21.10.1994

(151) 21.05.1996

(180) 21.10.2014

(540)

(730) **Eduard Boháč**, Rymáňská 579, Mníšek pod Brdy,
Česká republika(510) (9) zařízení k stínění zemního záření -
geopatogenních zón; (37) montáž zařízení; (42)
mapování škodlivých zón.

(511) 9, 37, 42

(210) O 93455

(111) **191079**

(220) 27.09.1993

(151) 24.06.1996

(180) 27.09.2013

(540)

TROVAN(730) **MARIA VET s.r.o.**, Čelakovského sady 12, Praha
2, Česká republika(740) PROPATENT, Ing. Vlasta Sedláčková, Ke
Kateřinkám 1393, Praha 4(510) (9) identifikační systémy, zařízení a přístroje,
zejména pro identifikaci předmětů a organismů,
např. zvířat, konstrukčních dílů a elektrických
součástí.

(511) 9

(210) O 83020

(111) **191107**

(220) 30.04.1993

(151) 24.06.1996

(180) 29.10.2013

(540)

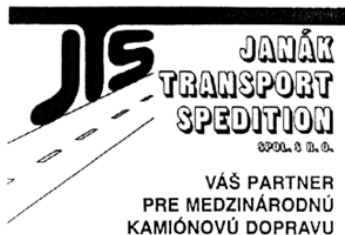
(730) **JANÁK TRANSPORT SPEDITION, spol. s r.o.**,
Fedákova 42, Bratislava, Slovenská republika(740) JUDr. Růžička Michal, CSc., Rott, Růžička a
Guttman, patentová, známková a právní kancelář,
Nad Štolou 12, Praha 7(510) (35) zprostředkovatelská činnost v oblasti obchodu;
(39) zprostředkovatelská činnost v oblasti nákladní
dopravy.

(511) 35, 39

(210) O 83832

(111) **191111**

(220) 05.11.1993

(151) 24.06.1996

(180) 05.11.2013

(540)

INTACT(730) **PhDr. Karel Klusák**, Čechova 19, Velké Meziříčí,
Česká republika(740) Ing. Chludina Jiří, UNIPATENT, J.Masaryka 43-
47, Praha 2-Vinohrady(510) (35) reklama a propagace výukových kursů; (41)
jazyková výuka; (42) zprostředkovatelská činnost v
oblasti výukových kursů, překladatelská činnost.

(511) 35, 41, 42

(210) O 84069

(111) **191112**

(220) 05.11.1993

(151) 24.06.1996

(180) 05.11.2013

(540)

(730) **PhDr. Karel Klusák**, Čechova 19, Velké
Meziříčí, Česká republika(740) Ing. Chludina Jiří, UNIPATENT, J.Masaryka 43-
47, Praha 2-Vinohrady

- (510) (35) reklama a propagace výukových kurzů; (41) jazyková výuka; (42) zprostředkovatelská činnost v oblasti výukových kurzů, překladatelská činnost.
 (511) 35, 41, 42
 (210) O 84070

- (111) **191118**
 (220) 16.11.1993
 (151) 24.06.1996
 (180) 16.11.2013

(540)



- (730) **Johnson Controls, Inc.**, 5757 North Green Bay Avenue, Milwaukee, Spojené státy americké, Wisconsin
 (740) JUDr. Rott Vladimír, Rott, Růžička a Guttman, patentová, známková a právní kancelář, Nad Štolou 12, Praha 7
 (510) (37) instalace, servis a opravy zařízení pro topení, klimatizaci a větrání, osvětlovacích systémů, bezpečnostních systémů a protipožárních systémů, jejich částí a příslušenství.
 (511) 37
 (210) O 84324

- (111) **191120**
 (220) 25.11.1993
 (151) 24.06.1996
 (180) 25.11.2013

(540)



- (730) **ChevronTexaco Corporation**, 575 Market Street, San Francisco, Spojené státy americké, California
 (740) JUDr. Petr Kalenský, Společná advokátní kancelář Všecka Zelený Švorčík Kalenský a Partneři, Hálkova 2, Praha 2
 (510) (4) mazací oleje a tuky.
 (511) 4
 (210) O 84565

- (111) **191146**
 (220) 21.01.1994
 (151) 24.06.1996
 (180) 21.01.2014

(540)



- (730) **INTEGRATED CONTROL SYSTEMS, INC.**, 955 West Retta Esplanade, Punta Gorda, Spojené státy americké, Florida
 (740) JUDr. Traplová Jarmila, Advokátní a patentová kancelář Traplová, Hakr, Kubát, Přístavní 24, Praha 7
 (510) (35) manažerské konzultační služby.
 (511) 35
 (210) O 85974

- (111) **191150**
 (220) 25.01.1994
 (151) 24.06.1996
 (180) 25.01.2014

- (540)
- 
- (730) **ROCK MACHINE Ltd.**, Sound & Vision House, Suite 2, Victoria, Mahe, Seychely
 (740) JUDr. Traplová Jarmila, Advokátní a patentová kancelář Traplová, Hakr, Kubát, Přístavní 24, Praha 7
 (510) (12) horská a jízdní kola.
 (511) 12
 (210) O 86040

- (111) **191244**
 (220) 17.03.1994
 (151) 24.06.1996
 (180) 17.03.2014

(540)



- (730) **Martin Lyer**, Politických vězňů 1673/50, Plzeň 3, Česká republika
 (740) Ing. Jana Vandělíková, Bohemia Patent, Hradební 3, Praha 1
 (510) (16) veškeré papírenské výrobky, dětské hry; (28) dětské hry.
 (511) 16, 28
 (210) O 87863

- (111) **191277**
 (220) 08.04.1994
 (151) 24.06.1996
 (180) 08.04.2014

(540)



- (730) **American Appraisal Associates, Inc.**, 411 East Wisconsin Avenue, Milwaukee, Spojené státy americké, Wisconsin
 (740) JUDr. Petr Kalenský, Společná advokátní kancelář Všecka Zelený Švorčík Kalenský a Partneři, Hálkova 2, Praha 2
 (510) (36) odhady a ocenění věcí movitých a nemovitých.
 (511) 36
 (210) O 88501

- (111) **191869**
 (220) 27.10.1993
 (151) 24.07.1996
 (180) 27.10.2013

(540)



- (730) **Bohemia Semiramis společnost s ručením omezeným**, Na pískách 633, Planá nad Lužnicí, Česká republika
 (740) Ing. Chludina Jiří, UNIPATENT, J.Masaryka 43-47, Praha 2-Vinohrady
 (510) (20) nábytek včetně kovového a kempingového nábytku, broušená skla a zrcadla, rámy, výrobky ze dřeva, korku, rákosu, třtiny, vrbového proutí,

rohoviny, kosti, slonoviny, kostic, želvoviny, jantaru, perleti, mořské pěny, buničiny, pokud nejsou zařazeny v jiných třídách, výrobky z plastických hmot, pokud nejsou zařazeny v jiných třídách, ložní potřeby, matrace, žíněnky, podhlavníky a podobně; (21) drobné nářadí a přenosné nádoby k domácím a kuchyňským účelům, jako kuchyňské nádobí, vědra, plechové misky a nádoby, misky a nádoby z plastických a jiných hmot, ručně poháněné strojky na mletí, sekání, lisování, odstraňování prachu a nečistot, leštění parket a podobně, hřebeny a mycí houby, toaletní potřeby, kartáče, kartáčnický materiál, pomůcky k úklidu, čisticí látky, drátěnky včetně drátěnek z plastických hmot, zboží skleněné včetně okenního skla, výrobky z porcelánu a kameniny nezařazené v jiných třídách; (24) tkaniny všeho druhu a příkrývky včetně cestovních příkrývek; (25) oděvy a prádlo všeho druhu; (26) krajky, výšivky, stuhy, šněrovačká a zboží leonské; (28) hry, hračky, tělocvičné a sportovní nářadí včetně sítí, sportovní potřeby nezařazené v jiných třídách, rybářské potřeby včetně návnad, nářadí pro zimní sporty, nářadí pro sportovní hry, zboží plážové a koupací, šermířské sečné a bodné zbraně, ozdoby na vánoční stromky.

(511) 20, 21, 24, 25, 26, 28

(210) O 83810

(111) **191870**

(220) 02.11.1993

(151) 24.07.1996

(180) 02.11.2013

(540)

HEPAGENE(730) **Medeva Pharma Limited**, Medeva House, Regent Park, Kingston Road, Leatherhead, Surrey, Velká Británie

(740) JUDr. Korejzová Zdeňka, KOREJZOVÁ & SPOL. Advokátní a patentová kancelář, Spálená 29, Praha 1

(510) (5) farmaceutické přípravky a substance, vakcíny.

(511) 5

(210) O 83908

(111) **191872**

(220) 16.11.1993

(151) 24.07.1996

(180) 16.11.2013

(540)

SUPRASTAR(730) **Robert Bosch GmbH**, Stuttgart, Německo

(740) JUDr. Miloš Všečetka, advokát, Společná advokátní kancelář Všečetka Zelený Švorčík Kalenský a partneři, Hájkova 2, Praha 2

(510) (9) kontrolní a řídicí přístroje pro tyto výrobky; (11) plynové hořáky, výměníky tepla, zařízení na přípravu teplé vody, cirkulační ohřivače vody, zateplovací vybavení kotlů, prostorové ohřivače, součásti všech výše jmenovaných výrobků zahrnutých ve tř. 11.

(511) 9, 11

(210) O 84322

(111) **191877**

(220) 25.11.1993

(151) 24.07.1996

(180) 25.11.2013

(540)

TOYS'R'US(730) **GEOFFREY, INC.**, One Geoffrey Way, Wayne, Spojené státy americké, New Jersey

(740) JUDr. Zelený Pavel, Společná advokátní kancelář Všečetka a partneři, Hájkova 2, Praha 2

(510) (28) hračky, hry a sportovní potřeby; (42) služby vlastních prodejen, spočívající v prodeji zboží pro děti, jako jsou hračky, hry a sportovní potřeby.

(511) 28, 42

(210) O 84569

(111) **191878**

(220) 25.11.1993

(151) 24.07.1996

(180) 25.11.2013

(540)

(730) **GEOFFREY, INC.**, One Geoffrey Way, Wayne, Spojené státy americké, New Jersey

(740) JUDr. Zelený Pavel, Společná advokátní kancelář Všečetka a partneři, Hájkova 2, Praha 2

(510) (28) hry, hračky, sportovní potřeby; (42) služby vlastních prodejen, spočívající v prodeji zboží pro děti, jako jsou hračky, hry a sportovní potřeby.

(511) 28, 42

(210) O 84570

(111) **191879**

(220) 25.11.1993

(151) 24.07.1996

(180) 25.11.2013

(540)

HRAČKY JSME MY(730) **GEOFFREY, INC.**, One Geoffrey Way, Wayne, Spojené státy americké, New Jersey

(740) JUDr. Zelený Pavel, Společná advokátní kancelář Všečetka a partneři, Hájkova 2, Praha 2

(510) (28) hry, hračky, sportovní potřeby.

(511) 28

(210) O 84571

(111) **191880**

(220) 26.11.1993

(151) 24.07.1996

(180) 26.11.2013

(540)

INTOS(730) **INTOS, spol s r.o.**, Tovární 220, Žebrák, Česká republika

(740) Ing. Jana Vanděliková, Bohemia Patent, Hradební 3, Praha 1

(510) (7) stroje a obráběcí stroje, stroje s mechanickým pohonem, soustruhy; nástrojářské frézky; (35) činnost organizačních a ekonomických poradců;

- (36) obstaravatelská činnost v oblasti obchodu; (40) zpracování a úprava materiálu.
 (511) 7, 35, 36, 40
 (210) O 84593

- (111) **191881**
 (220) 26.11.1993
 (151) 24.07.1996
 (180) 26.11.2013
 (540)

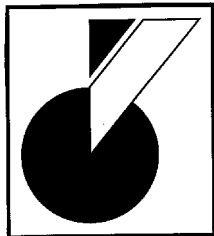

- (730) **INTOS, spol. s r.o.**, Tovární 220, Žebrák, Česká republika
 (740) Ing. Jana Vandělková, Bohemia Patent, Hradební 3, Praha 1
 (510) (7) stroje a obráběcí stroje, stroje s mechanickým pohonem, soustruhy, nástrojářské frézky; (35) činnost organizačních a ekonomických poradců; (36) obstaravatelská činnost v oblasti obchodu; (40) zpracování a úprava materiálu.
 (511) 7, 35, 36, 40
 (210) O 84594

- (111) **191882**
 (220) 26.11.1993
 (151) 24.07.1996
 (180) 26.11.2013
 (540)



- (730) **INTOS, spol. s r.o.**, Tovární 220, Žebrák, Česká republika
 (740) Ing. Jana Vandělková, Bohemia Patent, Hradební 3, Praha 1
 (510) (7) stroje a obráběcí stroje, stroje s mechanickým pohonem, soustruhy, nástrojářské frézky; (35) činnost organizačních a ekonomických poradců; (36) obstaravatelská činnost v oblasti obchodu; (40) zpracování a úprava materiálu.
 (511) 7, 35, 36, 40
 (210) O 84595

- (111) **191895**
 (220) 22.12.1993
 (151) 24.07.1996
 (180) 22.12.2013
 (540)



- (730) **AMARO spol. s r.o.**, Smetanova 973, Vsetín, Česká republika
 (510) (16) periodické tiskoviny, neperiodické publikace; (35) propagační a reklamní služby.
 (511) 16, 35
 (210) O 85393

- (111) **191900**
 (220) 28.12.1993
 (151) 24.07.1996
 (180) 28.12.2013
 (540)



- (730) **Josef Štibr**, Rezlerova 295, Praha 10, Česká republika
 (740) Ing. Reichel Pavel, Lopatecká 14, Praha 4
 (510) (1) hasicí a protipožární látky a prostředky, hasicí směsi a výrobky, ochranné prostředky proti ohni; (6) protipožární dveře; (9) požární technika, zařízení a pomůcky např. hasicí zařízení, požární čerpadla a vodovody, požární záchranné plachty, požární hlásiče a čidla, dýchací přístroje, požární ucpávky, záchranné žebříky, háky, stříkačky, opravárenská zařízení požární techniky, záchranná a vyprošťovací zařízení, ochranné oděvy proti ohni; (11) hydranty; (12) požární automobily; (20) nafukovací vaky; (28) hračky, zejména s požární tematikou; (37) opravy a kontroly požární techniky a přístrojů; (42) poradenské služby v oboru požární ochrany.

- (511) 1, 6, 9, 11, 12, 20, 28, 37, 42
 (210) O 85470

- (111) **192679**
 (220) 15.09.1993
 (151) 21.08.1996
 (180) 15.09.2013
 (540)

SOLVIT

- (730) **ZENIT spol. s r.o.**, Pražská 162, Čáslav, Česká republika
 (740) JUDr. Kislingerová Marcela, Smilova 401, Pardubice
 (510) (3) prostředek na mytí rukou.
 (511) 3
 (210) O 82722

- (111) **192760**
 (220) 15.12.1993
 (151) 21.08.1996
 (180) 15.12.2013
 (540)



- (730) **LAMBDA PRAHA, s.r.o.**, Musílkova 12/488, Praha 5, Česká republika
 (740) Ing. Jana Vandělková, Bohemia Patent, Hradební 3, Praha 1
 (510) (9) optické mikroskopy jejich podskupiny, dalekohledy pozorovací a zaměřovací, objektivy a

optické soustavy, prvky volné optiky, prvky přesné mechaniky; (37) servis a opravy jemnomechanických a optických přístrojů; (42) poradenství v oboru jemná mechanika.

(511) 9, 37, 42
(210) O 85192

(111) **192762**

(220) 20.12.1993
(151) 21.08.1996
(180) 20.12.2013

LANGUAGE

(730) **Rostislav Janča**, Na Výsluní 2263, Uherský Brod, Česká republika
(740) Ing. Reichel Pavel, Lopatecká 14, Praha 4
(510) (9) software všeho druhu; (42) tvorba software, poradenské služby v oblasti software a výpočetní techniky.
(511) 9, 42
(210) O 85306

(111) **192763**

(220) 20.12.1993
(151) 21.08.1996
(180) 20.12.2013
(540)

TRANSLATOR

(730) **Rostislav Janča**, Na Výsluní 2263, Uherský Brod, Česká republika
(740) Ing. Reichel Pavel, Lopatecká 14, Praha 4
(510) (9) software všeho druhu; (42) tvorba software, poradenské služby v oblasti software a výpočetní techniky.
(511) 9, 42
(210) O 85307

(111) **192764**

(220) 21.12.1993
(151) 21.08.1996
(180) 21.12.2013
(540)

TEACHER

(730) **Rostislav Janča**, Na Výsluní 2263, Uherský Brod, Česká republika
(740) Ing. Reichel Pavel, Lopatecká 14, Praha 4
(510) (9) software všeho druhu; (42) tvorba software, poradenské služby v oblasti software a výpočetní techniky.
(511) 9, 42
(210) O 85341

(111) **192797**

(220) 04.03.1994
(151) 21.08.1996
(180) 04.03.2014
(540)

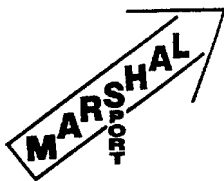

(730) **Jiří Veselý**, Strážkovská 727/50, Praha 8, Česká republika

(740) JUDr. Aleš Zábrš, advokát a patentový zástupce, Na Beránce 2, Praha 6

(510) (9) plavecké brýle; (25) sportovní oděvy, koupací čepice, plavky, úbory a pláště; (28) ploutve k plavání, plovací vesty a plováky, plavecké svorky na nos, špunty do uší.

(511) 9, 25, 28
(210) O 87500

(111) **192904**

(220) 07.07.1994
(151) 22.08.1996
(180) 07.07.2014
(540)

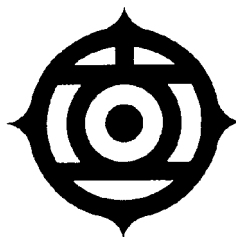

(730) **KABUSHIKI KAISHA HITACHI SEISAKUSHO (doing business as Hitachi Ltd.)**, 6, Kanda-Surugadai 4 chome, Chiyoda-ku,

Tokyo, Japonsko
(740) JUDr. Matějka Jan, Advokátní a patentová kancelář Čermák, Hořejš, Myslík, Národní 32, Praha 1
(510) (1) chemikálie pro použití k účelům průmyslovým, vědeckým a fotografickým, zrovna tak jako v zemědělství, zahradnictví a lesnictví, nezpracované umělé pryskyřice, nezpracované plastické hmoty, hnojiva, prostředky pro hašení, prostředky pro kalení a svařování, chemické prostředky pro konzervaci potravin, třísloviny, průmyslová pojidla; (2) barvy, laky, fermeže, antikorozivní a impregnační nátěry na dřevo, barviva, mořidla, přírodní pryskyřice, kovové fólie a kovy v prášku pro malíře, dekoratéry, tiskaře a umělce; (4) průmyslové oleje a tuky, mazadla, prostředky na vázání, absorpci a zvlhčování prachu, paliva (včetně motorových) a prostředky pro svícení, svíčky, svíce; (5) farmaceutické, veterinární a sanitární přípravky, dietetické látky pro medicínální užití, potrava pro kojence a děti, hmoty určené k plombování zubů a na otisky zubů, dezinfekční přípravky, přípravky pro ničení škůdců, fungicidy a herbicidy; (6) obecné kovy a jejich slitiny, kovový stavební materiál, přenosné kovové stavby, kovové materiály pro kolejnice, kovové kabely a dráty (nikolí pro elektrické účely), zámečnické výrobky, drobné kovové zboží, kovové roury a trubky, pokladny, jiné kovové výrobky nezahrnuté v dalších třídách, rudy; (7) stroje a obráběcí stroje, motory (mimo motorů pro pozemní vozidla), motorové spojky a převodová ústrojí (mimo motorů pro pozemní vozidla), zemědělské nářadí, lůhne; (8) ruční nástroje a nářadí, nožírské výrobky, sečné a bodné zbraně, potřeby pro holení; (9) přístroje a nástroje pro vědecké a laboratorní účely, navigační, dohlížecí, elektrické, kinematografické, fotografické, optické, vážicí, měřicí, signalizační, kontrolní, pro záchranu života a výuku, přístroje pro záznam, přenos a reprodukci zvuku a obrazu, magnetické nosiče dat, záznamové disky, automaty prodejni a mechanismy na mince, registrační pokladny, kalkulační stroje, vybavení pro zpracování dat a počítače, hasicí přístroje; (10) přístroje a nástroje chirurgické, lékařské,

zubolékařské a zvěrolékařské, umělé údy, oči a zuby, ortopedické výrobky, materiály pro šití ve zdravotnictví; (11) osvětlovací a topná zařízení a zařízení na výrobu páry, pro vaření, chlazení, sušení, ventilaci, pro rozvod vody a sanitární účely; (12) vozidla, zařízení pro leteckou, pozemní a vodní dopravu; (16) papír, lepenka a výrobky z těchto materiálů, nezahrnuté v jiných třídách, tiskoviny, materiály pro vázání knih, fotografie, kancelářské potřeby, lepidla pro kancelář a domácnost, potřeby pro umělce, malířské štětce, psací stroje a další kancelářské vybavení (mimo nábytku), materiál pro výchovu a výuku (nezahrnutý v jiných třídách), plastické materiály pro balení (nezahrnuté v jiných třídách), hrací karty, tiskařská písmena, tiskařské bloky; (17) guma, gutaperča, asbest, slída a výrobky z těchto materiálů nezahrnuté v jiných třídách, polotovary z plastických hmot, balicí, těsnicí a izolační materiál, ohebné trubky mimo kovové; (18) kůže a imitace kůže a výrobky z těchto materiálů nezahrnuté v jiných třídách, usně a zvířecí kůže, kufry a cestovní tašky, deštníky, slunečníky a vycházkové hole, postroje a sedlářské výrobky; (20) nábytek, zrcadla, obrazové rámy, zboží ze dřeva, korku, rákosu, třtiny, vrbového proutí, rohoviny, kostí, slonoviny, kostic, želvoviny, jantaru, perleti, mořské pěny, pokud nejsou zahrnuty v jiných třídách a zboží z náhražek všech těchto materiálů nebo plastických hmot; (21) drobné nářadí a nádoby pro domácnost (nikoli z drahých kovů nebo jimi povlečené), hřebeny a houby, kartáče (mimo malířských), materiály pro kartáče, potřeby pro čištění, drátěnky, nezpracované sklo nebo skleněné polotovary (mimo stavebního skla), skleněné, porcelánové, keramické zboží nezahrnuté v jiných třídách; (28) hry a hrací potřeby, gymnastické a sportovní výrobky nezahrnuté v jiných třídách, dekorace pro vánoční stromečky; (35) reklama, řízení podniků, správa podniků, kancelářské služby; (36) pojišťovnictví, finanční záležitosti, peněžní záležitosti, nemovitosti; (37) stavba budov, opravářství, instalační služby; (38) telekomunikace; (39) transport, balení a skladování zboží, zařizování cest; (40) zpracování materiálů; (41) výchova, školení, zábava, sportovní a kulturní činnost; (42) obstarávání jídel a pití, přechodné ubytování, lékařská, hygienická a kosmetická péče, veterinární a zemědělské služby, právní služby, vědecký a průmyslový výzkum, programování pro počítače.

- (511) 1, 2, 4, 5, 6, 7, 8, 9, 10,
11, 12, 16, 17, 18, 20,
21, 28, 35, 36, 37, 38,
39, 40, 41, 42

(210) O 91046

(111) **192905**

(220) 07.07.1994

(151) 22.08.1996

(180) 07.07.2014

(540)

HITACHI

(730) **KABUSHIKI KAISHA HITACHI SEISAKUSHO (doing business as Hitachi Ltd.)**, 6, Kanda-Surugadai 4 chome, Chiyoda-ku, Tokyo, Japonsko

(740) JUDr. Matějka Jan, Advokátní a patentová kancelář Čermák, Hořejš, Myslíl, Národní 32, Praha 1

(510) (1) chemikálie pro použití k účelům průmyslovým,

vědeckým a fotografickým, zrovna tak jako v zemědělství, zahradnictví a lesnictví, nezpracované umělé pryskyřice, nezpracované plastické hmoty, hnojiva, prostředky pro hašení, prostředky pro kalení a svařování, chemické prostředky pro konzervaci potravin, třísloviny, průmyslová pojidla; (2) barvy, laky, fermeže, antikorozivní a impregnační nátěry na dřevo, barviva, mořidla, přírodní pryskyřice, kovové fólie a kovy v prášku pro malíře, dekoratéry, tiskaře a umělce; (4) průmyslové oleje a tuky, mazadla, prostředky na vázání, absorpci a zvlhčování prachu, paliva (včetně motorových) a prostředky pro svícení, svíčky, svíce; (5) farmaceutické, veterinární a sanitární přípravky, dietetické látky pro medicijní užití, potrava pro kojence a děti, hmoty určené k plombování zubů a na otisky škůdců, dezinfekční přípravky, přípravky pro ničení škůdců, fungicidy a herbicidy; (6) obecné kovy a jejich slitiny, kovový stavební materiál, přenosné kovové stavby, kovové materiály pro kolejnice, kovové kabely a dráty (nikoli pro elektrické účely), zámečnické výrobky, drobné kovové zboží, kovové roury a trubky, pokladny, jiné kovové výrobky nezahrnuté v dalších třídách, rudy; (7) stroje a obráběcí stroje, motory (mimo motorů pro pozemní vozidla), motorové spojky a převodová ústrojí (mimo motorů pro pozemní vozidla), zemědělské nářadí, líhně; (8) ruční nástroje a nářadí, nožířské výrobky, sečné a bodné zbraně, potřeby pro holení; (9) přístroje a nástroje pro vědecké a laboratorní účely, navigační, dohlížecí, elektrické, kinematografické, fotografické, optické, vážící, měřicí, signalizační, kontrolní, pro záchranu života a výuku, přístroje pro záznam, přenos a reprodukci zvuku a obrazu, magnetické nosiče dat, záznamové disky, automaty prodejní a mechanismy na mince, registrační pokladny, kalkulační stroje, vybavení pro zpracování dat a počítače, hasicí přístroje; (10) přístroje a nástroje chirurgické, lékařské, zubolékařské a zvěrolékařské, umělé údy, oči a zuby, ortopedické výrobky, materiály pro šití ve zdravotnictví; (11) osvětlovací a topná zařízení a zařízení na výrobu páry, pro vaření, chlazení, sušení, ventilaci, pro rozvod vody a sanitární účely; (12) vozidla, zařízení pro leteckou, pozemní a vodní dopravu; (16) papír, lepenka a výrobky z těchto materiálů, nezahrnuté v jiných třídách, tiskoviny, materiály pro vázání knih, fotografie, kancelářské potřeby, lepidla pro kancelář a domácnost, potřeby pro umělce, malířské štětce, psací stroje a další kancelářské vybavení (mimo nábytku), materiál pro výchovu a výuku (nezahrnutý v jiných třídách), plastické materiály pro balení (nezahrnuté v jiných třídách), hrací karty, tiskařská písmena, tiskařské bloky; (17) guma, gutaperča, asbest, slída a výrobky z těchto materiálů nezahrnuté v jiných třídách, polotovary z plastických hmot, balicí, těsnicí a izolační materiál, ohebné trubky mimo kovové; (18) kůže a imitace kůže a výrobky z těchto materiálů nezahrnuté v jiných třídách, usně a zvířecí kůže, kufry a cestovní tašky, deštníky, slunečníky a vycházkové hole, postroje a sedlářské výrobky; (20) nábytek, zrcadla, obrazové rámy, zboží ze dřeva, korku, rákosu, třtiny, vrbového proutí, rohoviny, kostí, slonoviny, kostic, želvoviny, jantaru, perleti, mořské pěny, pokud nejsou zahrnuty v jiných třídách a zboží z náhražek všech těchto materiálů nebo plastických hmot; (21) drobné nářadí a nádoby pro domácnost (nikoli z

drahých kovů nebo jimi povlečené), hřebeny a houby, kartáče (mimo malířských), materiály pro kartáče, potřeby pro čištění, drátěnky, nezpracované sklo nebo skleněné polotovary (mimo stavebního skla), skleněné, porcelánové, keramické zboží nezahrnuté v jiných třídách; (28) hry a hrací potřeby, gymnastické a sportovní výrobky nezahrnuté v jiných třídách, dekorace pro vánoční stromečky; (35) reklama, řízení podniků, správa podniků, kancelářské služby; (36) pojišťovnictví, finanční záležitosti, peněžní záležitosti, nemovitosti; (37) stavba budov, opravářství, instalační služby; (38) telekomunikace; (39) transport, balení a skladování zboží, zařizování cest; (40) zpracování materiálů; (41) výchova, školení, zábava, sportovní a kulturní činnost; (42) obstarávání jídel a pití, přechodné ubytování, lékařská, hygienická a kosmetická péče, veterinární a zemědělské služby, právní služby, vědecký a průmyslový výzkum, programování pro počítače.

- (511) 1, 2, 4, 5, 6, 7, 8, 9, 10,
11, 12, 16, 17, 18, 20,
21, 28, 35, 36, 37, 38,
39, 40, 41, 42
(210) O 91047

- (111) **192932**
(220) 15.08.1994
(151) 22.08.1996
(180) 15.08.2014
(540)



- (730) **VAHAL, s.r.o.**, Vrahovická 56, Prostějov, Česká republika
(740) RNDr. Zdeňka Halaxová, TETRAPAT, Horní náměstí 7, Olomouc
(510) (9) software, technické vybavení počítačů a jejich příslušenství, kancelářská technika; (16) reprodukční technika; (37) montáž a opravy kancelářské a reprodukční techniky, opravy technického vybavení počítačů a příslušenství; (42) tvorba softwaru.
(511) 9, 16, 37, 42
(210) O 91939

- (111) **192933**
(220) 15.08.1994
(151) 22.08.1996
(180) 15.08.2014
(540)

VAHAL

- (730) **VAHAL, s.r.o.**, Vrahovická 56, Prostějov, Česká republika
(740) RNDr. Zdeňka Halaxová, TETRAPAT, Horní náměstí 7, Olomouc
(510) (9) software, technické vybavení počítačů a jejich příslušenství, kancelářská technika; (16) reprodukční technika; (37) montáž a opravy kancelářské a reprodukční techniky, opravy technického vybavení počítačů a příslušenství; (42) tvorba softwaru.
(511) 9, 16, 37, 42
(210) O 91940

- (111) **192940**
(220) 18.08.1994
(151) 22.08.1996
(180) 18.08.2014
(540)



- (730) **Calcados Azaléia S/A**, Rua Dr. Legendre No. 34, Parobé, Brazílie
(740) Patentservis Praha a.s., Jivenská 1273/1, Praha 4
(510) (25) obuv všeho druhu.
(511) 25
(210) O 92083

- (111) **193305**
(220) 08.11.1993
(151) 10.09.1996
(180) 08.11.2013
(540)



- (730) **Cisco Technology, Inc.**, 170 West Tasman Drive, San Jose, Spojené státy americké, California
(740) JUDr. Karel Čermák jr., Ph.D., Advokátní a patentová kancelář Čermák, Hořejš, Myslíl, Národní 32, Praha 1
(510) (9) přístroje a nástroje vědecké, navigační, měřičské, elektrické, fotografické, kinematografické, optické, vážicí, měřicí, signální, kontrolní, záchranné a výukové, přístroje pro záznam a přenos nebo reprodukci zvuku nebo obrazu, magnetické nosiče dat, záznamové disky, automatické prodejní stroje a mechanismy ovládané mincí nebo známkou, registrační pokladny, počítací stroje, zařízení pro zpracování dat, počítače a počítačové programy, hasicí přístroje; (42) konstrukční a inženýrské služby v oboru výpočetní a počítačové techniky a programování.
(511) 9, 42
(210) O 84090

- (111) **193385**
(220) 26.10.1993
(151) 24.09.1996
(180) 26.10.2013
(540)

VINCENTKA

- (730) **LÉČIVÉ VODY a.s.**, Lázeňské náměstí 165, Luhačovice, Česká republika
(740) JUDr. Růžička Michal, CSc., Rott, Růžička a Guttman, patentová, známková a právní kancelář, Nad Štolou 12, Praha 7
(510) (32) minerální vody, šumivé a jiné nealkoholické nápoje, ovocné šťávy a nápoje z nich, sirupy, koncentráty k přípravě nealkoholických nápojů a ochucených minerálních vod.
(511) 32

(210) O 83750

(111) **193387**
 (220) 27.10.1993
 (151) 24.09.1996
 (180) 27.10.2013
 (540)

(730) **STAVBA Brno, družstvo**, Podnásepní 10, Brno, Česká republika

(510) (6) hutní materiál tyčový, trubky, jakl profily, plechy, kovové výkladce, dveře, vrata, zábradlí, schody, ocelové konstrukce, brány, mříže, klempířské výrobky např. rýny, svody, parapety, závětné lišty; (11) výrobky pro vzduchotechniku; (19) tesařské výrobky, stolařské výrobky např. atypické dveře, okna, vrata, výkladce, dělicí příčky, obložení, pergoly, řezivo, dlaždice kamenné a keramické, obklady kamenné a keramické; (20) nábytek.

(511) 6, 11, 19, 20
 (210) O 83779

(111) **193388**
 (220) 29.10.1993
 (151) 24.09.1996
 (180) 29.10.2013
 (540)

(730) **BIOPOL paints s.r.o.**, Okřínek č.p. 29, Poděbrady, Česká republika

(740) Ing. Karel Novotný, Žufanova 2, Praha 6

(510) (1) chemické výrobky pro průmysl, vědu, fotografii, zemědělství, zahradnictví, lesnictví, půdní hnojiva přírodní a strojená, chemické prostředky pro konzervování potravin, hasební prostředky, průmyslová pojidla a lepidla; (2) barvy, laky, nátěry, zejména ochranné nátěry proti korozi, ochranné nátěry na dřevo, protijiskrové nátěry do výbušného prostředí, nátěry podlah a krytin; (29) drůbež, zvěřina, masné výrobky, salámy, ryby, konzervované nebo jinak upravené ovoce a zelenina, oleje a jedlé tuky, mléko, mléčné výrobky, sýry.

(511) 1, 2, 29
 (210) O 83853

(111) **193389**
 (220) 29.10.1993
 (151) 24.09.1996
 (180) 29.10.2013
 (540)

BIOPOL(730) **BIOPOL paints s.r.o.**, Okřínek č.p. 29, Poděbrady, Česká republika

(740) Ing. Karel Novotný, Žufanova 2, Praha 6

(510) (1) chemické výrobky pro průmysl, vědu, fotografii, zemědělství, zahradnictví, lesnictví, půdní hnojiva přírodní a strojená, chemické prostředky pro konzervování potravin, hasební prostředky, průmyslová pojidla a lepidla; (2) barvy, laky, nátěry, zejména ochranné nátěry proti korozi, ochranné nátěry na dřevo, protijiskrové nátěry do výbušného prostředí, nátěry podlah a krytin; (29) drůbež, zvěřina, masné výrobky, salámy, ryby, konzervované nebo jinak upravené ovoce a zelenina, oleje a jedlé tuky, mléko, mléčné výrobky, sýry.

(511) 1, 2, 29
 (210) O 83854

(111) **193390**
 (220) 29.10.1993
 (151) 24.09.1996
 (180) 29.10.2013
 (540)

MAXIM(730) **Ludmila ŠTINGLOVÁ**, Varnsdorfská 338, Praha 9, Česká republika

(740) Fischer Michael, FISCHER & PARTNER, Na Hrobci 5, Praha 2

(510) (42) kadeřnické salóny.
 (511) 42
 (210) O 83861

(111) **193399**
 (220) 16.11.1993
 (151) 24.09.1996
 (180) 16.11.2013
 (540)

(730) **PARK PRAHA spol. s r.o.**, Za elektrárnou 412/3, Praha 7, Česká republika

(740) JUDr. Tomáš Kordač, ADVOKÁTNÍ KANCELÁŘ, Hošťálkova 10, Praha 6

(510) (5) výrobky farmaceutické, zdravotnické, dietetické, potraviny pro děti; (9) přístroje vědecké, počítače, magnetické nosiče; (11) zařízení osvětlovací, topná, na vaření, chlazení, sušení; (19) stavební materiál nekovový, přenosné domy; (29) maso, ryby, drůbež, zvěřina, konzervované, sušené a vařené ovoce a zelenina, zavařeniny, vejce, mléko, oleje a tuky, potraviny v konzervách; (30) káva, čaj, kakao, cukr, rýže, mouka, chléb, sušenky, koláče, zmrzlina, med, sůl, hořčice, koření; (32) pivo, nealkoholické nápoje; (33) alkoholické nápoje; (35) inzertní a reklamní činnost; (39) doprava a skladování; (42) ubytovací služby, hostinská činnost, provozování cestovní kanceláře.

(511) 5, 9, 11, 19, 29, 30, 32,
 33, 35, 39, 42
 (210) O 84325

(111) **193407**
 (220) 03.12.1993
 (151) 25.09.1996
 (180) 03.12.2013
 (540)

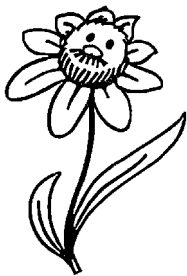

(730) **NOVY s.r.o.**, Staré Čivice 226, Pardubice, Česká republika
 (740) Ing. Jana Vanděliková, Bohemia Patent, Hradební 3, Praha 1
 (510) (3) drogistické výrobky, kupř. výrobky čistící, toaletní potřeby; (5) léčivé rostliny, bylinné směsi, bylinné extrakty, oleje a masti; (9) elektrické stroje a přístroje; (16) tiskoviny všeho druhu, zejm. knihy, časopisy, odborné publikace; (24) tkaniny a textilní výrobky; (28) potřeby pro gymnastiku a sport; (32) nealkoholické nápoje; (35) zprostředkovatelská činnost v oblasti obchodu, organizační a ekonomické poradenství; (37) instalace a opravy elektrických strojů a přístrojů; (41) nakladatelská a vydavatelská činnost.
 (511) 3, 5, 9, 16, 24, 28, 32, 35, 37, 41
 (210) O 84821

(111) **193432**
 (220) 02.02.1994
 (151) 25.09.1996
 (180) 02.02.2014
 (540)



(730) **G-AGENCY Group a.s.**, 17. listopadu 216, Pardubice, Česká republika
 (740) Ing. Jana Vanděliková, Bohemia Patent, Hradební 3, Praha 1
 (510) (9) počítačové nosiče, audiokazety, videokazety, technika pro tlumočníky; (16) učebnice, slovníky, publikace všeho druhu; (35) poradenství a zprostředkování obchodních záležitostí; (41) výuka jazyků, nakladatelská a vydavatelská činnost; (42) překladatelská a tlumočnická činnost, tvorba software pro tuto činnost, technické, právní, správní a organizační poradenství.
 (511) 9, 16, 35, 41, 42
 (210) O 86356

(111) **193460**
 (220) 03.03.1994

(151) 25.09.1996
 (180) 03.03.2014
 (540) **CIGNA A BUSINESS OF CARING**
 (730) **CIGNA CORPORATION**, One Liberty Place, Philadelphia, Spojené státy americké, Pennsylvania
 (740) JUDr. Švorčík Otakar, Společná advokátní kancelář Všeťečka a partneři, Hálkova 2, Praha 2
 (510) (35) správa a řízení pojišťovnictví, zdravotní péče a finančních služeb; (36) pojišťovnictví a finanční služby; (42) zdravotní péče, lékařská pomoc a poradenské služby.
 (511) 35, 36, 42
 (210) O 87469

(111) **193520**
 (220) 16.05.1994
 (151) 25.09.1996
 (180) 16.05.2014
 (540)

PONY

(730) **Friesland Česká republika, a.s.**, Podzámčí 385, Opočno, Česká republika
 (740) Mgr. Pomaizlová Karin, advokátka, Linklaters, v.o.s., Palác Myslbek, Na Příkopě 19/1096, Praha 1 - Staré Město
 (510) (29) pudinkový krém čokoládový, vanilkový, jahodový, malinový, banánový.
 (511) 29
 (210) O 89498

(111) **194133**
 (220) 26.10.1993
 (151) 23.10.1996
 (180) 26.10.2013
 (540)



(730) **BAUM, spol. s r.o.**, Česká 16/18, Brno, Česká republika
 (740) Ing. Jandová Marie, Nerudova 1095, Kuřim
 (510) (9) přístroje fotografické, kinematografické a optické včetně promítačů obrazů, zvětšovacích přístrojů a příslušenství, videokamery včetně příslušenství, filmy a filmový materiál, optické přístroje jako kukátka, dalekohledy, mikroskopy a lupy, přístroje pro záznam a reprodukci zvuku a obrazu, jako radiopřijímače, televizní přijímače, audio a videorekordéry, magnetofony, audio a videopředrávače, počítače včetně příslušenství, kancelářské stroje, audiokazety a videokazety, gramofonové a kompaktní desky a disky; (16) papír a výrobky z papíru, zejména fotoalba, učební a školní potřeby, hrací karty, štočky; (40) zpracování černobílého a barevného fotografického materiálu, atelierová a portrétní fotografie včetně fotografií na průkazky, přiležitostná fotografie.
 (511) 9, 16, 40
 (210) O 83747

(111) **194135**
 (220) 02.11.1993
 (151) 23.10.1996
 (180) 02.11.2013
 (540)

Harmony

- (730) **GLAVERBEL CZECH a.s.**, Sklářská 450, Teplice, Česká republika
 (740) Ing. Smrčková Marie, patentový zástupce, Velflíkova 8, Praha 6
 (510) (19) celoskleněné interiérové dveře z tvrzeného skla.
 (511) 19
 (210) O 83922

- (111) **194138**
 (220) 11.11.1993
 (151) 23.10.1996
 (180) 11.11.2013
 (540)

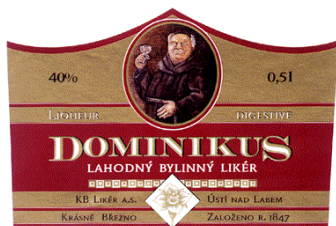

- (730) **KB Likér a.s.**, Drážďanská 14, Ústí nad Labem, Česká republika
 (510) (33) alkoholické nápoje.
 (511) 33
 (210) O 84182

- (111) **194202**
 (220) 18.04.1994
 (151) 23.10.1996
 (180) 18.04.2014
 (540)

AGRICO

- (730) **František Šedivý**, Rybářská 6711/II, Třeboň, Česká republika
 (740) RNDr. Zdeňka Halaxová, TETRAPAT, Horní náměstí 7, Olomouc
 (510) (37) montáž a servis technologických celků
 (511) 37
 (210) O 88702

- (111) **194210**
 (220) 27.04.1994
 (151) 23.10.1996
 (180) 27.04.2014
 (540)

MINI CATS

- (730) **MP Media s.r.o.**, Řipská 1432/2, Praha 10, Česká republika
 (740) Ing. Jana Vandělíková, Bohemia Patent, Hradební 3, Praha 1
 (510) (16) časopisy, (41) vydavatelské služby.
 (511) 16, 41
 (210) O 88965

- (111) **194211**
 (220) 27.04.1994
 (151) 23.10.1996
 (180) 27.04.2014
 (540)

INSPIRACE

- (730) **MP Media s.r.o.**, Řipská 1432/2, Praha 10, Česká republika
 (740) Ing. Jana Vandělíková, Bohemia Patent, Hradební 3, Praha 1

- (510) (16) časopisy; (41) vydavatelské služby.
 (511) 16, 41
 (210) O 88966

- (111) **194212**
 (220) 27.04.1994
 (151) 23.10.1996
 (180) 27.04.2014
 (540)

HROM

- (730) **MP Media s.r.o.**, Řipská 1432/2, Praha 10, Česká republika
 (740) Ing. Jana Vandělíková, Bohemia Patent, Hradební 3, Praha 1
 (510) (16) časopisy; (41) vydavatelské služby.
 (511) 16, 41
 (210) O 88967

- (111) **194332**
 (220) 23.09.1994
 (151) 23.10.1996
 (180) 23.09.2014
 (540)



- (730) **GAS s.r.o.**, Komenského náměstí 1619, Říčany u Prahy, Česká republika
 (510) (9) databáze adres a datagas, videofilmy; (16) technická pravidla, bezpečnostní předpisy, technické normy, technické podmínky, technické informace, informace gas, informační systém gas, odborná literatura, technická dokumentace, osvědčení o odborné způsobilosti, protokol o registraci výrobku, učební texty, označení výrobku z hlediska použití, odborná periodika; (41) nakladatelská a školicí činnost; (42) odborné posudky.
 (511) 9, 16, 41, 42
 (210) O 92775

- (111) **194918**
 (220) 08.12.1993
 (151) 25.11.1996
 (180) 08.12.2013
 (540)



- (730) **PROCKERT & HYNEK, a. s.**, Palackého 782, Roztoky u Prahy, Česká republika
 (740) Ing. Jaromír Píkrýl, Patentová a známková kancelář, Včelín 1161, Hulín

- (510) (37) provádění inženýrských, bytových a občanských staveb; (42) poskytování poradenských, konzultačních a inženýrských služeb ve stavebnictví a vodním hospodářství.
 (511) 37, 42
 (210) O 84904

- (111) **194972**
 (220) 21.02.1994
 (151) 25.11.1996
 (180) 21.02.2014
 (540)



- (730) **PhDr. Andrea Křížková**, Kolodějská 8, Praha 10, Česká republika
 (740) JUDr. Aleš Zábrš, advokát a patentový zástupce, Na Beránce 2, Praha 6
 (510) (41) vyučování cizích jazyků.
 (511) 41
 (210) O 87104

- (111) **194975**
 (220) 02.03.1994
 (151) 25.11.1996
 (180) 02.03.2014
 (540)



- (730) **VIS, a.s.**, Bezová 1658, Praha 4, Česká republika
 (740) Mgr. Machatová Marcela, patentový zástupce, DMH-patentová a známková kancelář, Pospíšilova 2, Praha 3
 (510) (36) realitní činnost - odhady nemovitostí, nájem a pronájem nemovitostí, správa nemovitostí; (37) výstavba, opravy a kompletace inženýrských, občanských a komunálních staveb, stavební řemeslné práce; (42) projektová, inženýrská a expertní činnost v investiční výstavbě, zprostředkovatelská a odborná poradenská činnost v investiční výstavbě.
 (511) 36, 37, 42
 (210) O 87411

- (111) **195058**
 (220) 14.06.1994
 (151) 25.11.1996
 (180) 14.06.2014
 (540)

MAPPER

- (730) **Unisys Corporation**, Township Line a. Union Meeting Rds., Blue Bell, Spojené státy americké, Pennsylvania
 (740) JUDr. Otakar Švorčík, Společná advokátní kancelář Všečeka Zelený Švorčík Kalenský a partneři, Hálkova 2, Praha 2
 (510) (9) počítače, výpočetní technika, programy pro počítače, databázové systémy; (41) školení; (42) konzultace a porady k výše uvedenému, programátorské služby.
 (511) 9, 41, 42
 (210) O 90567

- (111) **195081**
 (220) 30.06.1994
 (151) 25.11.1996
 (180) 30.06.2014
 (540)



- (730) **VELPA plus s.r.o.**, Velká nad Veličkou č.p. 883, Česká republika
 (740) Machatová Marcela Mgr., Pospíšilova 2, Praha 3
 (510) (29) ovocné a zeleninové dřeně a pyré; (32) nealkoholické nápoje a limonády; (33) nízkoalkoholické nápoje.
 (511) 29, 32, 33
 (210) O 90945

- (111) **195126**
 (220) 27.07.1994
 (151) 25.11.1996
 (180) 27.07.2014
 (540)

MAGAZÍN D 17

- (730) **EUROPRESS. kom. spol.**, V. Huga 6, Praha 5, Česká republika
 (740) Machatová Marcela Mgr., Pospíšilova 2, Praha 3
 (510) (16) časopis.
 (511) 16
 (210) O 91496

- (111) **195171**
 (220) 16.08.1994
 (151) 25.11.1996
 (180) 16.08.2014
 (540)

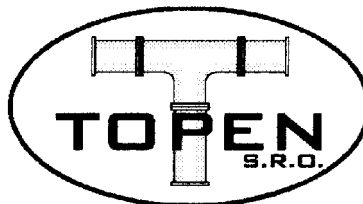

- (730) **TOPEN, spol. s r.o.**, B.Němcové 6, Karlovy Vary, Česká republika
 (740) Zeman Petr, patentový zástupce, Hradní 301, Loket
 (510) (11) zařízení ústředního vytápění a větrání, topné systémy, rozvody užitkové vody, zařízení pro měření a regulaci topných systémů a rozvodů užitkové vody, veškeré příslušenství k nim; (37) vodoinstalatérství, instalace a opravy ústředního vytápění a větrání, montáž a opravy měřicí a regulační techniky topných systémů a rozvodů užitkové vody.
 (511) 11, 37
 (210) O 91988

(111) **195195**
 (220) 08.09.1994
 (151) 25.11.1996
 (180) 08.09.2014
 (540)

KASTT

(730) **KASTT, spol. s r.o.**, Jižní 870, Hradec Králové, Česká republika
 (740) Ing. Pavel Nádvorník, Sokola Tůmy 1, Ostrava - Hulváky
 (510) (9) prostředky k měření a regulaci pro zařízení uvedená ve třídě 11 včetně prostředků pro řízení technologických procesů výroby, programové vybavení; (11) zařízení vzduchotechnická, klimatizační a vytápěcí včetně příslušenství a náhradních dílů; (37) montáž, servis a údržba zařízení uvedených ve třídě 9 a 11; (42) poradenství, technická pomoc, projekce a konstrukce zařízení uvedených ve třídách 9, 11 a 37, tvorba software.
 (511) 9, 11, 37, 42
 (210) O 92474

(111) **195246**
 (220) 20.10.1994
 (151) 25.11.1996
 (180) 20.10.2014
 (540)



(730) **František Zifčák**, Areál rekreace Třemešek, Stebno, Česká republika
 (740) Ing. Pavel Nádvorník, Sokola Tůmy 1, Ostrava - Hulváky
 (510) (42) bytovací služby včetně hostinské činnosti, zprostředkovatelská činnost pro ubytovací a stravovací služby.
 (511) 42
 (210) O 93407

(111) **195258**
 (220) 27.10.1994
 (151) 26.11.1996
 (180) 27.10.2014
 (540)

INTERBAL

(730) **DISPECHEM spol. s r.o.**, Dolní Poříčí 23, Křetín, Česká republika
 (740) Ing. Pavel Nádvorník, Sokola Tůmy 1, Ostrava - Hulváky
 (510) (1) chemické výrobky určené pro průmysl, lepidla pro průmysl; (2) barvy, nátěry, laky, ochranné prostředky proti korozi a proti deterioraci dřeva; (3) přípravky pro čištění, leštění, odmašťování a broušení.
 (511) 1, 2, 3
 (210) O 93591

(111) **196708**
 (220) 28.04.1994
 (151) 28.01.1997
 (180) 28.04.2014
 (540)

KERODEX

(730) **ArSiMa I/S v/Henrik Haubroe and Niels Haubroe**, Lyskaer 13, Herlev, Dánsko
 (740) Patentservis Praha a.s., Jivenská 1273/1, Praha 4
 (510) (3) neléčivé ochranné kožní krémy; (5) léčivé ochranné kožní krémy.
 (511) 3, 5
 (210) O 89024

(111) **197184**
 (220) 19.05.1993
 (151) 24.02.1997
 (180) 19.05.2013
 (540)

RODEO

(730) **MONSANTO TECHNOLOGY LLC**, 800 North Lindbergh Boulevard, St. Louis, Spojené státy americké, Missouri
 (740) JUDr. Otakar Švorčík, Společná advokátní kancelář Všecka Zelený Švorčík Kalenský a partneři, Hálkova 2, Praha 2
 (510) (1) chemické přípravky včetně přírodních pro zemědělství, zahradnictví a lesnictví, chemické přípravky pro zpracování, úpravu a ošetřování kalů a půdy a pro ošetřování skladových plodin, chemické přípravky pro ošetřování osiva včetně povlaků semen, průmyslová hnojiva, chemické přípravky pro léčení avitaminózy rostlinstva, regulátory růstu, regulátory vegetace, chemické přípravky pro ochranu sklizně (při skladování); (5) chemické přípravky pro užití ve zdravotnictví a při kontrole škůdců, dezinfekční prostředky, přípravky k hubení rostlinných a živočišných škůdců, čidla na kontrolu zeleninových, zvířecích, houbových a mikrobiálních škůdců, odpuzující prostředky proti hmyzu.
 (511) 1, 5
 (210) O 80077

(111) **197201**
 (220) 20.09.1993
 (151) 24.02.1997
 (180) 20.09.2013
 (540)

LONDON FOG

(730) **LONDON FOG INDUSTRIES, INC.**, 1700 Westlake Avenue North, Suite 200, Seattle, Spojené státy americké, Washington
 (740) JUDr. Petr Kalenský, Společná advokátní kancelář Všecka Zelený Švorčík Kalenský a Partneři, Hálkova 2, Praha 2
 (510) (25) oblečení.
 (511) 25
 (210) O 82859

(111) **197217**
 (220) 07.12.1993
 (151) 24.02.1997
 (180) 07.12.2013
 (540)

ALVOL

(730) **CHEMOTEX Děčín a.s.**, Tovární 63, Děčín XXXII - Boletice n.L., Česká republika
 (740) Mgr. Anna Gottlieblová, Advokátní kancelář, Tržní ulice č. p. 218/19, Děčín IV
 (510) (1) chemické výrobky pro fotografii, zemědělství, zahradnictví a lesnictví, půdní hnojiva přírodní a umělá, hasící prostředky, prostředky pro kalení a

pro svařování, chemické prostředky pro konzervování potravin, třísloviny, průmyslová pojidla; (2) barvy, laky, fermeže pro průmyslové i umělecké použití, textilní barvy, přípravky k barvení potravin a nápojů, barviva, antikorozivní a impregnační nátěry, barvířské přípravky, mořidla, kovové folie a kovy v prášku pro účely malířské a dekoratérské; (3) prací a bělicí přípravky, čistící přípravky, mýdlo, lešticí přípravky, odmašťovací přípravky, výrobky kosmetické, voňavkářské včetně éterických olejů, vodičky na vlasy, zubní pasty, prášky; (4) průmyslové oleje a tuky, mazadla, prostředky na vázání prachu, palivo (černé a hnědé uhlí), palivové dřevo, oleje a pohonné látky, prostředky pro svícení, svíčky, svíce, noční lampičky a knoty.

(511) 1, 2, 3, 4
(210) O 84876

(111) **197218**

(220) 07.12.1993
(151) 24.02.1997
(180) 07.12.2013

(540) **REGIA**

(730) **CHEMOTEX Děčín a.s.**, Tovární 63, Děčín XXXII - Boletice n.L., Česká republika

(740) Mgr. Anna Gottlieblová, Advokátní kancelář, Tržní ulice č. p. 218/19, Děčín IV

(510) (3) prací a bělicí přípravky, čistící přípravky, mýdlo, lešticí přípravky, odmašťovací přípravky, výrobky kosmetické, voňavkářské včetně éterických olejů, vodičky na vlasy, zubní pasty, prášky.

(511) 3
(210) O 84894

(111) **197223**

(220) 19.01.1994
(151) 24.02.1997
(180) 19.01.2014
(540)



(730) **Štěpánka Bašková**, Louňovice 37, Mukařov, Česká republika

(740) Ing. Chlстина Jiří, UNIPATENT, J.Masaryka 43-47, Praha 2-Vinohrady

(510) (21) užitkové keramické a žáruvzdorné výrobky.
(511) 21
(210) O 85934

(111) **197386**

(220) 27.09.1994
(151) 24.02.1997
(180) 27.09.2014

(540) **COMPLEX spol. s r.o.**

(730) **Complex, spol. s r.o.**, Šafránkova 1, Praha 5, Česká republika

(510) (9) výpočetní technika, počítačové sítě a komunikace, programové vybavení, periferie, periferní jednotky, Data projektory; (35) zprostředkovatelská činnost ve výše uvedených oblastech; (37) servisní služby včetně dodávky náhradních dílů.

(511) 9, 35, 37
(210) O 92827

(111) **197392**

(220) 20.10.1994
(151) 24.02.1997
(180) 20.10.2014
(540)

KONEKO

(730) **KONEKO, spol. s r.o.**, Výstavní 2224/8, Ostrava - Mariánské Hory, Česká republika

(740) Ing. Pavel Nádvorník, Sokola Tůmy 1, Ostrava - Hulváky

(510) (37) stavby (nadzemní nebo podzemní), služby ve stavebnictví - služby, které se vztahují k výstavbě budov, na stavby projektované inženýry jako např. na stavby silnic, mostů, přehrad nebo dálkového vedení a na podniky specializované v oboru stavebnictví, elektrárny vodní - stavba, elektrické instalace a opravy, izolace proti vodě (stavební), izolace staveb, stavební inženýrské práce, stavby (nadzemní nebo podzemní), výstavba hydroelektráren; (42) inženýrské práce, inženýrské práce - expertizy, porady odborné (neobchodní), poradenství a konzultace v oboru ekologie, porady technické, studie projektů, inženýrská činnost v oboru vodního hospodářství a ekologických staveb.

(511) 37, 42
(210) O 93405

(111) **198233**

(220) 29.12.1993
(151) 26.03.1997
(180) 29.12.2013
(540)

MultiMedia MaGIS

(730) **MultiMedia Computer, s.r.o.**, Novodvorská 1010/14, Praha 4, Česká republika

(740) Zastupování bylo zrušeno, .

(510) (9) digitální mapové podklady, poskytování software v oblasti multimediálních geografických informačních systémů; (42) software v oblasti multimediálních geografických informačních systémů.

(511) 9, 42
(210) O 85535

(111) **198293**

(220) 30.06.1994
(151) 26.03.1997
(180) 30.06.2014
(540)

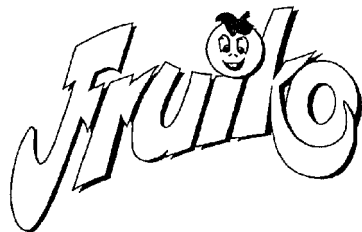

- (730) **VELPA plus s.r.o.**, Velká nad Veličkou č.p. 883, Česká republika
 (740) Machatová Marcela Mgr., Pospíšilova 2, Praha 3
 (510) (29) ovocné a zeleninové dřeně a pyré; (32) nealkoholické nápoje a limonády, ovocné a zeleninové šťávy a koncentráty; (33) nízkoalkoholické nápoje.
 (511) 29, 32, 33
 (210) O 90946

- (111) **198294**
 (220) 30.06.1994
 (151) 26.03.1997
 (180) 30.06.2014
 (540)



- (730) **VELPA plus s.r.o.**, Velká nad Veličkou č.p. 883, Česká republika
 (740) Machatová Marcela Mgr., Pospíšilova 2, Praha 3
 (510) (29) ovocné a zeleninové dřeně a pyré; (32) nealkoholické nápoje a limonády, ovocné a zeleninové šťávy a koncentráty; (33) nízkoalkoholické nápoje.
 (511) 29, 32, 33
 (210) O 90947

- (111) **199062**
 (220) 03.12.1993
 (151) 15.04.1997
 (180) 03.12.2013
 (540)



- (730) **NOVY s.r.o.**, Staré Čivice 226, Pardubice, Česká republika
 (740) Ing. Jana Vanděliková, Bohemia Patent, Hradební 3, Praha 1
 (510) (3) drogistické výrobky, kupř. výrobky čistící, toaletní potřeby; (5) léčivé rostliny, bylinné směsi, bylinné extrakty, oleje a masti; (9) elektrické stroje a přístroje; (16) tiskoviny všeho druhu, zejm. knihy, časopisy, odborné publikace; (24) tkaniny a textilní výrobky; (28) potřeby pro gymnastiku a sport; (32) nealkoholické nápoje; (35) zprostředkovatelská činnost v oblasti obchodu, organizační a ekonomické poradenství; (37) instalace a opravy elektrických strojů a přístrojů; (41) nakladatelská a vydavatelská činnost.
 (511) 3, 5, 9, 16, 24, 28, 32, 35, 37, 41

(210) O 84822

- (111) **199103**
 (220) 08.10.1993
 (151) 29.04.1997
 (180) 08.10.2013
 (540)

TT

- (730) **BertelsmannSpringer CZ s.r.o.**, Nádražní 32, Praha 5, Česká republika
 (740) Ing. Janský Bedřich, Květnická 674/2, Praha 10
 (510) (16) tiskoviny všeho druhu, noviny, časopisy, knihy, periodické i neperiodické tiskoviny; (35) reklamní činnost; (41) vydavatelská a nakladatelská činnost; (42) poradenská činnost v oblasti technických informací.
 (511) 16, 35, 41, 42
 (210) O 83356

- (111) **199160**
 (220) 20.10.1994
 (151) 29.04.1997
 (180) 20.10.2014
 (540)

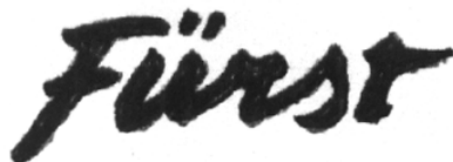

- (730) **Magdalena Fürsterová**, Mládežnická 8, Hlučín, Česká republika
 (740) Ing. Pavel Nádvorník, Sokola Tůmy 1, Ostrava - Hulváky
 (510) (25) oděvy; (40) výroba oděvů a prádla.
 (511) 25, 40
 (210) O 93406

- (111) **200035**
 (220) 05.01.1994
 (151) 26.05.1997
 (180) 05.01.2014
 (540)

CHEMEX

- (730) **CHEMEX, v. o. s.**, Ke Klíčovu 7/160, Praha 9, Česká republika
 (740) Ing. Chludina Jiří, UNIPATENT, J.Masaryka 43-47, Praha 2-Vinohrady
 (510) (1) chemické výrobky: pro průmyslové a vědecké účely, pro fotografii, zemědělství, zahradnictví, lesnictví, umělé pryskyřice, plastické hmoty v surovém stavu (v prášku, pastách, v tekutém stavu), půdní hnojiva přírodní a umělá, prostředky hasící, pro kalení, pro svařování, pro konzervaci potravin, třísloviny, průmyslová pojidla, prostředky k čištění sporáků, rtuť, antimon, alkalické a alkalickozemité kovy, bauxit; (2) barvy, laky, fermeže pro průmyslové a umělecké textilní barvy, přípravky k barvení potravin a nápojů, barviva, antikorozivní a impregnační nátěry, barvířské přípravky, mořidla, přírodní pryskyřice, kovové folie, kovy v prášku pro účely malířské a dekorátorské; (3) přípravky prací a bělicí, čistící, lešticí, odmašťovací, mýdlo, výrobky kosmetické, voňavkářské včetně éterických olejů, vodičky na vlasy, zubní pasty, prášky, želatina pro potravinářské účely, mořidla na

prádro, barvy na vlasy; (4) průmyslové oleje a tuky, mazadla, prostředky na vázání prachu, paliva (černé a hnědé uhlí), palivové dřevo, oleje, pohonné hmoty, prostředky pro svícení, svíčky, svíce, knoty; (5) výrobky farmaceutické, zvěrolékařské, zdravotnické, dietetické pro děti a nemocné, chemické pro účely lékařské, náplasti, obvazový materiál, hmoty určené k plombování zubů a na otisky, prostředky dezinfekční, k hubení rostlinných a živočišných škůdců, antiparazitní látky; (7) stroje a obráběcí stroje s výjimkou těch, které jsou zahrnuty ve tř. 9 - 12 a 16, motory, soukolí a hnací řemeny, zemědělské stroje a líhně, maznice, elektrotechnická zařízení a přístroje pro domácnost, jako jsou drtiče, mixery, mlýnky; (8) ruční nástroje zastávající funkci nářadí v příslušných oborech, nožičské výrobky včetně nožičských výrobků z drahých kovů, včetně břitev a holicích strojků, vidličky a lžice včetně z drahých kovů, zbraně sečné a bodné, strojky na stříhání vlasů; (9) přístroje a nástroje k vědeckým a laboratorním účelům, přístroje a nástroje navigační, tj. přístroje a nástroje určené k přenášení rozkazů, k měření a přístroje všeobecně užívané při řízení lodí a letadel, přístroje a nástroje geodetické a přístroje pro bezdrátovou telegrafii, přístroje fotografické, kinematografické, optické, včetně promítačů obrazů a zvětšovacích přístrojů, přístroje a nástroje k vážení a měření, přístroje a nástroje signalizační včetně signálních píšťal, přístroje a nástroje pro účely záchranné a učební, automaty uváděné v činnost vhozením mince nebo známky, přístroje pro záznam a reprodukci mluveného slova, zapisovací pokladny a počítací stroje včetně kancelářských a děrovacích strojů, hasící přístroje, speciální pouzdra pro přístroje a nástroje, které jsou zařazeny do této třídy, elektrotermické nástroje a přístroje, jako jsou ruční elektrické svářečky, elektrické žehličky, elektrické přístroje a zařízení jako jsou elektricky vytápěné podušky, oděvy a součásti oděvů, ohřívače nohou, elektrické zapalovače a obdobná zařízení nezařazená v jiných třídách, elektromechanická zařízení pro domácí účely určená k čištění jako jsou vysavače prachu, leštiče parket, zejména telekomunikační přístroje, počítače, kopírky, faxy, kancelářská technika, vysavače; (16) papír a výrobky z papíru, lepenky a kartonážní výrobky, tiskoviny, časopisy, periodika, knihy, výrobky knihařské, fotografie, psací potřeby, kancelářská lepidla; potřeby pro umělce, štětky, psací stroje, kancelářské potřeby kromě nábytku, učební a školní potřeby a pomůcky, hrací karty, tiskací písma, štočky, pojídla pro papírenský průmysl, zejména tiskárny a psací stroje; (17) gutaperča, guma, baláta, náhražky těchto hmot, polotovary z plastických hmot (folie, desky, tyče), těsnící hmoty, ucpávky a izolace (tepelné, elektrické nebo zvukové), osinek, slída a výrobky z osinku a slídy, hadice ne kovové, izolační nátěry; (19) stavební materiál včetně polozpracovaného řeziva, jako jsou trámy, prkna dřevěné panely, překližka, skleněné cihly, dlaždice, přírodní a umělý kámen, cement, vápno, malta, sádra, šterk, kameninové a cementové roury, stavební materiál pro stavbu cest, asfalt, smola, živec, přenosné domy, kamenné pomníky, krby; (20) nábytek včetně kovového a kempingového nábytku, broušená skla a zrcadla, rámy, výrobky ze dřeva, korku, proutí, rákosu, třtiny, rohoniny, slonoviny, kostí, želvoviny, jantaru, perleti, mořské pěny, buničiny, výrobky z plastických hmot, ložní

potřeby, jako jsou matrace, zíněnky, podhlavníky; (21) drobné nářadí a přenosné nádoby k domácím a kuchyňským účelům, jako jsou kuchyňské nádoby, vědra, plechové misky, misky z plastických hmot nebo jiných hmot, strojky na mletí, sekání a lisování, hřebeny a mycí houby, toaletní potřeby, kartáče, kartáčnický materiál, pomůcky k úklidu, čisticí látky, drátěnky, zboží skleněné včetně okenního skla, výrobky z porcelánu a kameniny, které nejsou zařazeny v jiných třídách; (27) koberce, rohože, linoleum a jiné podlahové krytiny, čalouny včetně barevných papírových tapet, paravány, voskové potahové plátno; (29) maso, ryby, drůbež, měkkýši, koryši, zvěřina, masové výtazky; zelenina a ovoce konzervované, sušené, vařené, rosoly, zavařeniny, vejce, mléko a jiné mlékárenské výrobky včetně mléčných nápojů, jedlé oleje a tuky, konzervované potraviny; zelenina naložená v octě; (35) propagační činnost včetně zprostředkování obchodních záležitostí; (37) servisní činnost výše uvedeného technického zboží včetně zprostředkování těchto služeb.

(511) 1, 2, 3, 4, 5, 7, 8, 9, 16,
17, 19, 20, 21, 27, 29,
35, 37

(210) O 85647

(111) **200800**

(220) 16.11.1993

(151) 26.06.1997

(180) 16.11.2013

(540)



(730) **Metro-Goldwyn-Mayer Lion Corp.**, 10250
Constellation Blvd., Los Angeles, Spojené státy
americké, California

(740) JUDr. Otakar Švorčík, Společná advokátní kancelář
Všetečka Zelený Švorčík Kalenský a partneři,
Hálkova 2, Praha 2

(510) (9) videopásky, videokazety, filmy, videodisky,
pásky a kazety pro reprodukci zvuku, jiná média pro
záznam a reprodukci zvuku a vizuálních obrazů,
televizní a kabelové vysílací a přijímací přístroje a
jejich součásti a jejich příslušenství; (16) tiskoviny,
knižní programové průvodce, přepisy programů,
fotografie, papírnické zboží, instrukční a výukové
materiály (kromě přístrojů), hrací karty; (41)
výchovné a zábavní služby, včetně televizních
seriálů a filmů.

(511) 9, 16, 41

(210) O 84305

(111) **200801**

(220) 19.11.1993

(151) 26.06.1997

(180) 19.11.2013

(540)



- (730) **Tobačna Ljubljana, proizvodno in trgovsko podjetje za tobačne izdelke, d.o.o.**, Tobačna ulica 5, Ljubljana, Slovinsko
- (740) JUDr. Karel Čermák jr., Ph.D., Advokátní a patentová kancelář Čermák, Hořejš, Myslíl, Národní 32, Praha 1
- (510) (34) cigarety.
- (511) 34
- (210) O 84391

- (111) **200819**
- (220) 18.07.1994
- (151) 26.06.1997
- (180) 18.07.2014
- (540)



- (730) **SALTEK s.r.o.**, Mezni 4, Ústí nad Labem, Česká republika
- (740) PROPATENT, Ing. Vlasta Sedláčková, Ke Kateřinkám 1393, Praha 4
- (510) (9) zařízení pro ochranu výpočetní techniky, elektrických a elektronických zařízení a strojů před účinky všech druhů přepětí, zejména pak proti účinku pulzního přepětí a vysokofrekvenčního rušení.
- (511) 9
- (210) O 91238

- (111) **200827**
- (220) 13.09.1994
- (151) 26.06.1997
- (180) 13.09.2014
- (540)

ČEZ

- (730) **ČEZ, a. s.**, Duhová 2/1444, Praha 4, Česká republika
- (740) JUDr. Aleš Zábrš, advokát a patentový zástupce, Na Beránce 2, Praha 6
- (510) (4) prostředky pro pohlcování a vázání prachu; (6) stavební materiály z válcovaného a litého kovu, nosníky, kovové konstrukce; (7) zařízení, stroje, přístroje a nástroje pro výrobu, rozvod, přenos a akumulaci elektřiny a tepla; (9) zařízení, stroje, přístroje a nástroje všeho druhu, zejména pro měření elektrických veličin pro účely signalizační, záchranné a vyučovací, elektrická a elektronická zařízení pro dozor, ověřování a dálkové ovládání

průmyslových operací, dynam, generátorů, alternátorů, transformátorů, rozvaděčů, elektrických kabelů a vodičů, bleskojistek, jističů, spínačů, vypínačů, akumulátorů, baterií, dozoren, velinů, elektroměrů, fázovacích zařízení, ochranných jiskřišť, kondenzátorů, zařízení pro kompenzaci účinníku, konvertory, měnírny, odpojovače, přepětové ochrany, elektroenergetické a rozvodné soustavy, regulátory, relé, tlumivky, izolátory, stožáry pro elektrická vedení, turboalternátory, hydroalternátory, termodynamické generátory, software a hardware počítačů; (11) zařízení pro výrobu páry, zejména parní turbíny, vodní turbíny, osvětlovací a topná zařízení; (16) nosiče informací všeho druhu, zejména tiskoviny; (19) stavební materiály, zejména stavební dřevo, sádra a štěrky; (35) inzertní a reklamní činnost, poskytování pomoci při provozu obchodu, pronájem a leasing kancelářských strojů a zařízení; (37) stavby a opravy všeho druhu, včetně výstavby, oprav, rekonstrukcí, modernizací a likvidací energetických zařízení, pronájem a leasing dílenských strojů a zařízení; (39) doprava a skladování, zejména přenos, prodej, dovoz, vývoz a tranzit elektřiny, rozvod a prodej tepla, doprava a skladování radioaktivních odpadů, pronájem a leasing dopravních prostředků a skladišť; (40) likvidace radioaktivních odpadů, výroba elektřiny a tepla; (41) výchovná, zejména vzdělávací a školící činnost, nakladatelská a vydavatelská činnost, pronájem a leasing strojů, sloužících pro zachování nebo přenos zvuku a obrazu; (42) inženýrská, projekční, poradenská, zprostředkovatelská, zástupčí a obstaravatelská činnost, zejména v odvětví energetiky, ubytovací a stravovací služby, pronájem a leasing elektrických přístrojů a distribučních strojů, pronájem strojů a přístrojů, sloužících pro přenos elektřiny.

- (511) 4, 6, 7, 9, 11, 16, 19, 35, 37, 39, 40, 41, 42
- (210) O 92574

- (111) **200831**
- (220) 13.09.1994
- (151) 26.06.1997
- (180) 13.09.2014
- (540)



- (730) **ČEZ a. s.**, Duhová 2/1444, Praha 4, Česká republika
- (740) JUDr. Aleš Zábrš, advokát a patentový zástupce, Na Beránce 2, Praha 6
- (510) (4) prostředky pro pohlcování a vázání prachu; (6) stavební materiály z válcovaného a litého kovu, nosníky, kovové konstrukce; (7) zařízení, stroje, přístroje a nástroje pro výrobu, rozvod, přenos a akumulaci elektřiny a tepla; (9) zařízení, stroje,

přístroje a nástroje všeho druhu, zejména pro měření elektrických veličin pro účely signalizační, záchranné a vyučovací, elektrická a elektronická zařízení pro dozor, ověřování a dálkové ovládání průmyslových operací, dynam, generátorů, alternátorů, transformátorů, rozvaděčů, elektrických kabelů a vodičů, bleskojistek, jističů, spínačů, vypínačů, akumulátorů, baterií, dozoren, velinů, elektroměrů, fázovacích zařízení, ochranných jiskřišť, kondenzátorů, zařízení pro kompenzaci účinníku, konvertory, měničny, odpojovače, přepětové ochrany, elektroenergetické a rozvodné soustavy, regulátory, relé, tlumivky, izolátory, stožáry pro elektrická vedení, turboalternátory, hydroalternátory, termodynamické generátory, software a hardware počítačů; (11) zařízení pro výrobu páry, zejména parní turbíny, vodní turbíny, osvětlovací a topná zařízení; (16) nosiče informací všeho druhu, zejména tiskoviny; (19) stavební materiály, zejména stavební dřevo, sádra a štěrky; (35) inzertní a reklamní činnost, poskytování pomoci při provozu obchodu, pronájem a leasing kancelářských strojů a zařízení; (37) stavby a opravy všeho druhu, včetně výstavby, oprav, rekonstrukcí, modernizací a likvidací energetických zařízení, pronájem a leasing dílenských strojů a zařízení; (39) doprava a skladování, zejména přenos, prodej, dovoz, vývoz a tranzit elektřiny, rozvod a prodej tepla, doprava a skladování radioaktivních odpadů, pronájem a leasing dopravních prostředků a skladišť; (40) likvidace radioaktivních odpadů, výroba elektřiny a tepla; (41) výchovná, zejména vzdělávací a školící činnost, nakladatelská a vydavatelská činnost, pronájem a leasing strojů, sloužících pro zachování nebo přenos zvuku a obrazu; (42) inženýrská, projekční, poradenská, zprostředkovatelská, zástupčí a obstaravatelská činnost, zejména v odvětví energetiky, ubytovací a stravovací služby, pronájem a leasing elektrických přístrojů a distribučních strojů, pronájem strojů a přístrojů, sloužících pro přenos elektřiny.

- (511) 4, 6, 7, 9, 11, 16, 19,
35, 37, 39, 40, 41, 42
(210) O 92579

- (111) **202556**
(220) 26.10.1993
(151) 26.08.1997
(180) 26.10.2013

RADHOŠŤSKÁ HOŘKÁ

- (730) **Fleret Trade s.r.o.**, Nerudova 178, Rožnov pod Radhoštěm, Česká republika
(740) Ing. Smrčková Marie, patentový zástupce, Velflíkova 8, Praha 6
(510) (33) likér.
(511) 33
(210) O 83771

- (111) **204220**
(220) 06.12.1993
(151) 30.10.1997
(180) 06.12.2013
(540)

Pravé
olomoucké tvarůžky



- (730) **A.W., spol. s r.o.**, Palackého 4, Loštice, Česká republika
(740) Kühnel Egon, Patentová kancelář, Oblá 56, Brno
(510) (29) potraviny, zejména sýrafské výrobky (tvarůžky, tvarůžkové tyčinky, tvarůžkové věnečky, tvarůžkové kousky ochucené i neochucené, tvarůžkové polotovary, tavené sýry tvarůžkové, zmrazené obalované tvarůžky, termizované sýry s přísadou tvarůžků, uzené tvarůžky, tvarůžky kombinované s tvrdými sýry, např. v podobě rolád).
(511) 29
(210) O 84846

- (111) **206704**
(220) 31.05.1994
(151) 26.01.1998
(180) 31.05.2014
(540)



- (730) **DYSK, spol. s r.o.**, Seifertova 1479, Litvínov, Česká republika
(740) Mgr. Machatová Marcela, patentový zástupce, DMH-patentová a známková kancelář, Pospíšilova 2, Praha 3
(510) (7) silnoproudá zařízení, vybraná zdvihací zařízení, vše ve tř. 7; (9) elektrické řídicí a měřicí systémy a přístroje s výjimkou počítačů.
(511) 7, 9
(210) O 90040

- (111) **206705**
(220) 31.05.1994
(151) 26.01.1998
(180) 31.05.2014
(540)



- (730) **DYSK, spol. s r.o.**, Seifertova 1479, Litvínov, Česká republika
(740) Mgr. Machatová Marcela, patentový zástupce, DMH-patentová a známková kancelář, Pospíšilova 2, Praha 3
(510) (7) silnoproudá zařízení, vybraná zdvihací zařízení,

- vše ve tř. 7; (9) elektrické řídicí a měřicí systémy a přístroje s výjimkou počítačů.
 (511) 7, 9
 (210) O 90041

- (111) **208085**
 (220) 10.11.1993
 (151) 25.03.1998
 (180) 10.11.2013

CELLASTO

- (730) **Elastogran GmbH**, Landwehrweg, Lemförde, Německo
 (740) JUDr. Otakar Švorčík, Společná advokátní kancelář Všeťečka Zelený Švorčík Kalenský a partneři, Hálkova 2, Praha 2
 (510) (1) umělé hmoty v surovém stavu (v tekuté formě, v granulích); (7) výrobky z umělé hmoty, zejm. ozubená kola, oběžná, pojezdová kola, pružinové pánve, ložisková pouzdra, talířové nárazníky (tlumiče), kluzná vedení, kluzné špalíky, klínové řemeny (vše pro stroje); (12) výrobky z umělé hmoty, zejm. ozubená kola, oběžná, pojezdová kola, pružinové pánve, ložisková pouzdra, talířové nárazníky (tlumiče), kluzná vedení, kluzné špalíky, klínové řemeny (všechny výrobky pro pozemní vozidla); (17) pružné podložky, pérové podložky, těsnicí kroužky a podložky.
 (511) 1, 7, 12, 17
 (210) O 84171

- (111) **216026**
 (220) 07.12.1993
 (151) 29.03.1999
 (180) 07.12.2013

EBOL

- (730) **CHEMOTEX DĚČÍN, a.s.**, Tovární 63, Děčín, Česká republika
 (740) JUDr. Kalenský Petr, Společná advokátní kancelář Všeťečka a partneři, Hálkova 2, Praha 2
 (510) (1) chemické výrobky pro průmyslové a vědecké účely, chemické výrobky pro fotografii, zemědělství, zahradnictví a lesnictví, pryskyřice umělé, plastické hmoty v surovém stavu (v prášku, v pastách nebo v tekutém stavu), půdní hnojiva přírodní a umělá, hasicí prostředky, prostředky pro kalení a pro svařování, chemické prostředky pro konzervování potravin, třísloviny, průmyslová pojidla; (2) barvy, laky, fermeže pro průmyslové i umělecké použití, textilní barvy, přípravky k barvení potravin a nápojů, barviva, antikorozivní a impregnační nátěry, barvířské přípravky, mořidla, přírodní pryskyřice, kovové folie a kovy v prášku pro účely malířské a dekorátéřské; (3) prací a bělicí přípravky, čistící přípravky, mýdlo, lešticí přípravky, odmašťovací přípravky, výrobky kosmetické, voňavkářské včetně éterických olejů, vodičky na vlasy, zubní pasty, prášky; (4) průmyslové oleje a tuky, mazadla, prostředky na vázání prachu, palivo (černé a hnědé uhlí), palivové dřevo, oleje a pohonné látky, prostředky pro svícení, svíčky, svíce, noční lampičky a knoty.
 (511) 1, 2, 3, 4
 (210) O 84877

- (220) 11.07.1994
 (151) 23.08.1999
 (180) 11.07.2014
 (540)

LETIS

- (730) **VALTECH TORS, v.o.s.**, Dolní Bojanovice, Česká republika
 (740) Machatová Marcela Mgr., Pospíšilova 2, Praha 3
 (510) (1) chemické výrobky pro průmysl, vědu, fotografii, zemědělství, zahradnictví, lesnictví, pryskyřice umělé a syntetické, plast. hmoty v surovém stavu, půdní hnojiva, hasební prostředky, chemické prostředky pro konzervaci potravin; (2) průmyslová pojidla i lepidla, barvy, fermeže, laky, ochranné prostředky proti rezu a proti hnilobě dřeva, barviva, mořidla, přírodní pryskyřice; (3) prací, čistící, dezinfekční prostředky, prostředky pro mytí a oplachování nádobí, prostředky pro změkčování vody, zušlechťovací prostředky na prádlo - přípravky s antistatickými a změkčovacími účinky, aviváže.
 (511) 1, 2, 3
 (210) O 91074

- (111) **219424**

PŘEVODY OCHRANNÝCH ZNÁMEK

Číslo zápisu	Dřívější majitel	Nynější majitel	S účinností od:
111047	BARVY A LAKY Praha s.r.o., Praha 10 - Hostivař, CZ	BARVY A LAKY HOSTIVAŘ, a. s., Praha 10 - Hostivař, CZ	01.12.2003
154185	BARVY A LAKY Praha s.r.o., Praha 10 - Hostivař, CZ	BARVY A LAKY HOSTIVAŘ, a. s., Praha 10 - Hostivař, CZ	01.12.2003
154713	BARVY A LAKY Praha s.r.o., Praha 10 - Hostivař, CZ	BARVY A LAKY HOSTIVAŘ, a. s., Praha 10 - Hostivař, CZ	01.12.2003
154853	BARVY A LAKY Praha s.r.o., Praha 10 - Hostivař, CZ	BARVY A LAKY HOSTIVAŘ, a. s., Praha 10 - Hostivař, CZ	01.12.2003
156036	BARVY A LAKY Praha, s.r.o., Praha 10 - Hostivař, CZ	BARVY A LAKY HOSTIVAŘ, a. s., Praha 10 - Hostivař, CZ	01.12.2003
156037	BARVY A LAKY Praha, s.r.o., Praha 10 - Hostivař, CZ	BARVY A LAKY HOSTIVAŘ, a. s., Praha 10 - Hostivař, CZ	01.12.2003
156038	BARVY A LAKY Praha, s.r.o., Praha 10 - Hostivař, CZ	BARVY A LAKY HOSTIVAŘ, a. s., Praha 10 - Hostivař, CZ	01.12.2003
156040	BARVY A LAKY Praha s.r.o., Praha 10 - Hostivař, CZ	BARVY A LAKY HOSTIVAŘ, a. s., Praha 10 - Hostivař, CZ	01.12.2003
156043	BARVY A LAKY Praha, s.r.o., Praha 10 - Hostivař, CZ	BARVY A LAKY HOSTIVAŘ, a. s., Praha 10 - Hostivař, CZ	01.12.2003
158799	Mlékárna Klatovy, a.s., Klatovy, CZ	Želetavská sýrárna, a. s., Želetava, CZ	06.11.2003
160208	Monark Crescent AB, Varberg, SE	Cycleurope Sverige AB, Varberg, SE	14.11.2003
160677	BARVY A LAKY Praha s.r.o., Praha 10 - Hostivař, CZ	BARVY A LAKY HOSTIVAŘ, a. s., Praha 10 - Hostivař, CZ	01.12.2003
160681	BARVY A LAKY Praha, s.r.o., Praha 10 - Hostivař, CZ	BARVY A LAKY HOSTIVAŘ, a. s., Praha 10 - Hostivař, CZ	01.12.2003
160685	BARVY A LAKY Praha, s.r.o., Praha 10 - Hostivař, CZ	BARVY A LAKY HOSTIVAŘ, a. s., Praha 10 - Hostivař, CZ	01.12.2003
160957	BARVY A LAKY Praha s.r.o., Praha 10 - Hostivař, CZ	BARVY A LAKY HOSTIVAŘ, a. s., Praha 10 - Hostivař, CZ	01.12.2003
161054	BARVY A LAKY Praha, s.r.o., Praha 10 - Hostivař, CZ	BARVY A LAKY HOSTIVAŘ, a. s., Praha 10 - Hostivař, CZ	01.12.2003
161546	Empresa Cubana del Tabaco, trading as Cubatabaco, Havana City, CU	Corporacion Habanos, S.A., Playa Ciudad de la Habana, CU	18.11.2003
162888	BARVY A LAKY Praha, s.r.o., Praha 10 - Hostivař, CZ	BARVY A LAKY HOSTIVAŘ, a. s., Praha 10 - Hostivař, CZ	01.12.2003
163345	Westvaco Corporation, společnost zřízená podle zákonů státu Delaware, New York, US, NY	MeadWestvaco Corporation, Stamford, US, CT	14.11.2003
163547	Sansui Electric Co., Ltd., Tokyo, JP	Sansui Acoustics Research Corporation, Road Town, Tortola, BV	26.11.2003
165962	BARVY A LAKY Praha s.r.o., Praha 10 - Hostivař, CZ	BARVY A LAKY HOSTIVAŘ, a. s., Praha 10 - Hostivař, CZ	01.12.2003
166032	BARVY A LAKY Praha, s.r.o., Praha 10 - Hostivař, CZ	BARVY A LAKY HOSTIVAŘ, a. s., Praha 10 - Hostivař, CZ	01.12.2003

Číslo zápisu	Dřívější majitel	Nynější majitel	S účinností od:
166102	BARVY A LAKY Praha s.r.o., Praha 10 - Hostivař, CZ	BARVY A LAKY HOSTIVAŘ, a. s., Praha 10 - Hostivař, CZ	01.12.2003
166116	BARVY A LAKY Praha s.r.o., Praha 10 - Hostivař, CZ	BARVY A LAKY HOSTIVAŘ, a. s., Praha 10 - Hostivař, CZ	01.12.2003
168215	Parke Davis & Co. Limited, St. Helier, Jersey Channel, Channel Islands, GB	CADBURY IRELAND LTD., Dublin 5, IE	26.11.2003
168345	Primalex a.s., Břasy čp. 223, CZ	PX Holding a. s., České Budějovice, CZ	27.11.2003
168878	PERSIJN II B.V., Wassenaar, NL	AVIREX CO. S.A., Lugano, CH	11.11.2003
170937	Normark Corporation, Minnetonka, US, MN	Rapala VMC Oyj, FIN - 17200 Vääksy, FI	06.11.2003
172401	The Mead Corporation, Dayton, US, OH	MeadWestvaco Packaging Systems, LLC, Stamford, US, CT	14.11.2003
172814	The Mead Corporation, spol.zřízená podle zákonů státu Ohio, Dayton, US, OH	MW Custom Papers, Inc., Dayton, US, OH	14.11.2003
172814	MW Custom Papers, LLC, Wilmington, US, DE	MeadWestvaco Corporation, Stamford, US, CT	14.11.2003
173117	INTERNATIONAL VICTOR COMPANY, a.s., Fulnek, CZ	WAMAC s.r.o., Fulnek, CZ	11.11.2003
173523	CS-COMPEX, a.s., Brno, CZ	CS COMPEX Consulting, spol. s r.o., Brno, CZ	10.11.2003
175261	TINE NORSE MEIERIER BA, Oslo, NO	FJORDLAND AS, Oslo, NO	02.12.2003
177918	IPROS, spol s r.o., Praha 4, CZ	IPROS inženýrská s. r. o., Praha 10, CZ	28.11.2003
180585	Parke Davis & Co. Limited, St. Helier, Jersey Channel, Channel Islands, GB	CADBURY IRELAND LTD., Dublin 5, IE	26.11.2003
182540	Ing. Julius Šiška, Zlín, CZ	SIGA, a.s., Zlín, CZ	12.11.2003
182604	Primalex a.s., Břasy čp. 223, CZ	PX Holding a. s., České Budějovice, CZ	27.11.2003
182605	Primalex a.s., Břasy čp. 223, CZ	PX Holding a. s., České Budějovice, CZ	27.11.2003
182606	Primalex a.s., Břasy čp. 223, CZ	PX Holding a. s., České Budějovice, CZ	27.11.2003
183097	Mlékárna Klatovy a.s., Klatovy, CZ	Želetavská sýrárna, a. s., Želetava, CZ	06.11.2003
183151	SPDS S.A., Paris 8, FR	MAGNET - CAMIF a. s., Pardubice, CZ	10.11.2003
183174	METABOND CR s.r.o., Ostrava 1, CZ	METANOVA s.r.o., Ostrava, CZ	19.11.2003
184028	TANY, spol. s r. o., Nýrsko, CZ	Mlékárna Klatovy a. s., Klatovy IV, CZ	10.11.2003
184029	TANY, spol. s r. o., Nýrsko, CZ	Mlékárna Klatovy a. s., Klatovy IV, CZ	10.11.2003
184030	TANY, spol. s r. o., Nýrsko, CZ	Mlékárna Klatovy a. s., Klatovy IV, CZ	10.11.2003
184031	TANY, spol. s r. o., Nýrsko, CZ	Mlékárna Klatovy a. s., Klatovy IV, CZ	10.11.2003
185706	BOHEMILK, a.s., Praha 9, CZ	Friesland Česká republika, a.s., Opočno, CZ	06.11.2003
185707	BOHEMILK, a.s., Praha 9, CZ	Friesland Česká republika, a.s., Opočno, CZ	06.11.2003
186599	BOHEMILK, a.s., Praha 9, CZ	Friesland Česká republika, a.s., Opočno, CZ	06.11.2003
187024	MODELA CZ s.r.o., Heřmanův Městec, CZ	MODELA a. s., Podhořany u Rožnova nad Doubravou, CZ	02.12.2003
187083	MODELA CZ s.r.o., Heřmanův Městec, CZ	MODELA a. s., Podhořany u Rožnova nad Doubravou, CZ	02.12.2003
187201	Primalex a.s., Břasy čp. 223, CZ	PX Holding a. s., České Budějovice, CZ	27.11.2003
187975	Vlastimil Král, Praha 4, CZ	BONTONFILM a.s., Praha 1, CZ	19.11.2003

Číslo zápisu	Dřívější majitel	Nynější majitel	S účinností od:
188010	Parke Davis & Co. Limited, St. Helier, Jersey Channel, Channel Islands, GB	CADBURY IRELAND LTD., Dublin 5, IE	26.11.2003
188772	Rowland, Incorporated, Kensington, US, CT	Rowmark, Inc., Findlay, US, OH	06.11.2003
189222	Jemča a.s., Jemnice, CZ	JEMČA, a. s. IČO: 26221616, Praha 4, CZ	25.11.2003
189224	Jemča, a.s., Jemnice, CZ	JEMČA, a. s. IČO: 26221616, Praha 4, CZ	25.11.2003
189424	Prague Trading - PT s.r.o., Praha 5, CZ	Prague Trading - výstavba s.r.o., Praha 5, CZ	19.11.2003
189438	Jan Příkryl, Praha 10, CZ	LAMEA SCHOOL, s.r.o., Praha 1, CZ	01.12.2003
189480	Vojtěch Písařík, Praha 10-Vršovice, CZ	THALIA PICTA, s. r. o., Praha 10, CZ	19.11.2003
189872	pietro filipi stores, s.r.o., Praha 7, CZ	Hendrych, v.o.s., Praha 7, CZ	06.11.2003
189962	BARVY A LAKY Praha, s.r.o., Praha 10 - Hostivař, CZ	BARVY A LAKY HOSTIVAŘ, a. s., Praha 10 - Hostivař, CZ	01.12.2003
189963	BARVY A LAKY Praha, s.r.o., Praha 10 - Hostivař, CZ	BARVY A LAKY HOSTIVAŘ, a. s., Praha 10 - Hostivař, CZ	01.12.2003
189964	BARVY A LAKY Praha, s.r.o., Praha 10 - Hostivař, CZ	BARVY A LAKY HOSTIVAŘ, a. s., Praha 10 - Hostivař, CZ	01.12.2003
189965	BARVY A LAKY Praha, s.r.o., Praha 10 - Hostivař, CZ	BARVY A LAKY HOSTIVAŘ, a. s., Praha 10 - Hostivař, CZ	01.12.2003
189966	BARVY A LAKY Praha, s.r.o., Praha 10 - Hostivař, CZ	BARVY A LAKY HOSTIVAŘ, a. s., Praha 10 - Hostivař, CZ	01.12.2003
189968	BARVY A LAKY Praha, s.r.o., Praha 10 - Hostivař, CZ	BARVY A LAKY HOSTIVAŘ, a. s., Praha 10 - Hostivař, CZ	01.12.2003
189969	BARVY A LAKY Praha, s.r.o., Praha 10 - Hostivař, CZ	BARVY A LAKY HOSTIVAŘ, a. s., Praha 10 - Hostivař, CZ	01.12.2003
189970	BARVY A LAKY Praha, s.r.o., Praha 10 - Hostivař, CZ	BARVY A LAKY HOSTIVAŘ, a. s., Praha 10 - Hostivař, CZ	01.12.2003
189971	BARVY A LAKY Praha, s.r.o., Praha 10 - Hostivař, CZ	BARVY A LAKY HOSTIVAŘ, a. s., Praha 10 - Hostivař, CZ	01.12.2003
189972	BARVY A LAKY Praha, s.r.o., Praha 10 - Hostivař, CZ	BARVY A LAKY HOSTIVAŘ, a. s., Praha 10 - Hostivař, CZ	01.12.2003
190186	Primalex a.s., Břasy čp. 223, CZ	PX Holding a. s., České Budějovice, CZ	27.11.2003
190187	Primalex a.s., Břasy čp. 223, CZ	PX Holding a. s., České Budějovice, CZ	27.11.2003
190470	BRINE, INC., a New Hampshire corporation, Milford, US, MA	BRINE, INC., a Massachusetts corporation, Milford, US, MA	10.11.2003
190500	BOHEMILK, a.s., Praha 9, CZ	Friesland Česká republika, a.s., Opočno, CZ	06.11.2003
191124	Tukový průmysl Praha, a.s., Praha 9 - Třeboradice, CZ	SHIRA ANSTALT, Schaan, LI	19.11.2003
192305	Mlékárna Klatovy a.s., Klatovy, CZ	Želetavská sýrárna, a. s., Želetava, CZ	06.11.2003
192479	TARGET CS, s.r.o., Uherské Hradiště, CZ	SIGMA PUMPY HRANICE, s.r.o., Hranice I - Město, CZ	18.11.2003
192615	AGENTURA 10 : 15 s.r.o., Praha 3, CZ	Jaroslav Stanko, Praha 3, CZ	02.12.2003
193520	BOHEMILK, a.s., Praha 9, CZ	Friesland Česká republika, a.s., Opočno, CZ	06.11.2003
193601	Sylvan Learning Systems, Inc., Baltimore, US, MD	Sylvan Learning, Inc., Baltimore, US, MD	11.11.2003

Číslo zápisu	Dřívější majitel	Nynější majitel	S účinností od:
194918	PROCKERT & HYNEK, spol. s r.o., Praha 7, CZ	PROCKERT & HYNEK, a. s., Roztoky u Prahy, CZ	05.11.2003
195048	Parke Davis & Co. Limited, St. Helier, Jersey Channel, Channel Islands, GB	CADBURY IRELAND LTD., Dublin 5, IE	27.11.2003
195342	Mlékárna Klatovy, a.s., Klatovy, CZ	Želetavská sýrárna, a. s., Želetava, CZ	06.11.2003
195343	Mlékárna Klatovy, a.s., Klatovy, CZ	Želetavská sýrárna, a. s., Želetava, CZ	06.11.2003
195344	Mlékárna Klatovy, a.s., Klatovy, CZ	Želetavská sýrárna, a. s., Želetava, CZ	06.11.2003
195413	Mlékárna Klatovy, a.s., Klatovy, CZ	Želetavská sýrárna, a. s., Želetava, CZ	06.11.2003
195414	Mlékárna Klatovy, a.s., Klatovy, CZ	Želetavská sýrárna, a. s., Želetava, CZ	06.11.2003
196918	Mlékárna Klatovy, a.s., Klatovy, CZ	Želetavská sýrárna, a. s., Želetava, CZ	06.11.2003
197184	Pharmacia Corporation, a Delaware corporation, Skokie, US, IL	MONSANTO TECHNOLOGY LLC, St. Louis, US, MO	11.11.2003
197819	Mlékárna Klatovy a.s., Klatovy, CZ	Želetavská sýrárna, a. s., Želetava, CZ	06.11.2003
198577	WESTVACO CORPORATION, New York, US, NY	MeadWestvaco Corporation, Stamford, US, CT	14.11.2003
199103	Technický týdeník, a.s., Praha 3, CZ	BertelsmannSpringer CZ s.r.o., Praha 5, CZ	20.11.2003
199250	Mlékárna Rovensko, spol. s r.o. v likvidaci, Rovensko pod Troskami, CZ	Lípa spol. s r.o., Praha 6, CZ	02.12.2003
199391	Mlékárna Rovensko, spol. s r.o. v likvidaci, Rovensko pod Troskami, CZ	Lípa spol. s r.o., Praha 6, CZ	02.12.2003
199394	PERSIJN II B.V., Wassenaar, NL	AVIREX CO. S.A., Lugano, CH	11.11.2003
199600	Místecká mlékárna, s.r.o., Frýdek-Místek, CZ	Mlékárna Kunín, a. s., Kunín 291, CZ	11.11.2003
200677	Aldi GmbH & Co. Kommanditgesellschaft, Mülheim/Ruhr, DE	Hofer Kommanditgesellschaft, Sattledt, AT	12.11.2003
200678	Aldi GmbH & Co. Kommanditgesellschaft, Mülheim/Ruhr, DE	Hofer Kommanditgesellschaft, Sattledt, AT	12.11.2003
200679	Aldi GmbH & Co. Kommanditgesellschaft, Mülheim/Ruhr, DE	Hofer Kommanditgesellschaft, Sattledt, AT	12.11.2003
200680	Aldi GmbH & Co. Kommanditgesellschaft, Mülheim/Ruhr, DE	Hofer Kommanditgesellschaft, Sattledt, AT	12.11.2003
200681	Aldi GmbH & Co. Kommanditgesellschaft, Mülheim/Ruhr, DE	Hofer Kommanditgesellschaft, Sattledt, AT	12.11.2003
200682	Aldi GmbH & Co. Kommanditgesellschaft, Mülheim/Ruhr, DE	Hofer Kommanditgesellschaft, Sattledt, AT	12.11.2003
200683	Aldi GmbH & Co. Kommanditgesellschaft, Mülheim/Ruhr, DE	Hofer Kommanditgesellschaft, Sattledt, AT	12.11.2003
200684	Aldi GmbH & Co. Kommanditgesellschaft, Mülheim/Ruhr, DE	Hofer Kommanditgesellschaft, Sattledt, AT	12.11.2003
200685	Aldi GmbH & Co. Kommanditgesellschaft, Mülheim/Ruhr, DE	Hofer Kommanditgesellschaft, Sattledt, AT	12.11.2003
200686	Aldi GmbH & Co. Kommanditgesellschaft, Mülheim/Ruhr, DE	Hofer Kommanditgesellschaft, Sattledt, AT	12.11.2003
201216	SPDS S.A., Paris 8, FR	MAGNET - CAMIF a. s., Pardubice, CZ	10.11.2003
201217	SPDS S.A., Paris 8, FR	MAGNET - CAMIF a. s., Pardubice, CZ	10.11.2003

Číslo zápisu	Dřívější majitel	Nynější majitel	S účinností od:
201430	Aldi GmbH & Co. Kommanditgesellschaft, Mülheim/Ruhr, DE	Hofer Kommanditgesellschaft, Sattledt, AT	12.11.2003
201431	Aldi GmbH & Co. Kommanditgesellschaft, Mülheim/Ruhr, DE	Hofer Kommanditgesellschaft, Sattledt, AT	12.11.2003
201432	Aldi GmbH & Co. Kommanditgesellschaft, Mülheim/Ruhr, DE	Hofer Kommanditgesellschaft, Sattledt, AT	12.11.2003
201433	Aldi GmbH & Co. Kommanditgesellschaft, Mülheim/Ruhr, DE	Hofer Kommanditgesellschaft, Sattledt, AT	12.11.2003
201434	Aldi GmbH & Co. Kommanditgesellschaft, Mülheim/Ruhr, DE	Hofer Kommanditgesellschaft, Sattledt, AT	12.11.2003
201435	Aldi GmbH & Co. Kommanditgesellschaft, Mülheim/Ruhr, DE	Hofer Kommanditgesellschaft, Sattledt, AT	12.11.2003
201436	Aldi GmbH & Co. Kommanditgesellschaft, Mülheim/Ruhr, DE	Hofer Kommanditgesellschaft, Sattledt, AT	12.11.2003
201437	Aldi GmbH & Co. Kommanditgesellschaft, Mülheim/Ruhr, DE	Hofer Kommanditgesellschaft, Sattledt, AT	12.11.2003
201438	Aldi GmbH & Co. Kommanditgesellschaft, Mülheim/Ruhr, DE	Hofer Kommanditgesellschaft, Sattledt, AT	12.11.2003
201439	Aldi GmbH & Co. Kommanditgesellschaft, Mülheim/Ruhr, DE	Hofer Kommanditgesellschaft, Sattledt, AT	12.11.2003
201440	Aldi GmbH & Co. Kommanditgesellschaft, Mülheim/Ruhr, DE	Hofer Kommanditgesellschaft, Sattledt, AT	12.11.2003
201441	Aldi GmbH & Co. Kommanditgesellschaft, Mülheim/Ruhr, DE	Hofer Kommanditgesellschaft, Sattledt, AT	12.11.2003
201442	Aldi GmbH & Co. Kommanditgesellschaft, Mülheim/Ruhr, DE	Hofer Kommanditgesellschaft, Sattledt, AT	12.11.2003
201443	Aldi GmbH & Co. Kommanditgesellschaft, Mülheim/Ruhr, DE	Hofer Kommanditgesellschaft, Sattledt, AT	12.11.2003
201452	Aldi GmbH & Co. Kommanditgesellschaft, Mülheim/Ruhr, DE	Hofer Kommanditgesellschaft, Sattledt, AT	12.11.2003
201453	Aldi GmbH & Co. Kommanditgesellschaft, Mülheim/Ruhr, DE	Hofer Kommanditgesellschaft, Sattledt, AT	12.11.2003
201454	Aldi GmbH & Co. Kommanditgesellschaft, Mülheim/Ruhr, DE	Hofer Kommanditgesellschaft, Sattledt, AT	12.11.2003
201455	Aldi GmbH & Co. Kommanditgesellschaft, Mülheim/Ruhr, DE	Hofer Kommanditgesellschaft, Sattledt, AT	12.11.2003
201456	Aldi GmbH & Co. Kommanditgesellschaft, Mülheim/Ruhr, DE	Hofer Kommanditgesellschaft, Sattledt, AT	12.11.2003
201457	Aldi GmbH & Co. Kommanditgesellschaft, Mülheim/Ruhr, DE	Hofer Kommanditgesellschaft, Sattledt, AT	12.11.2003
202207	Tukový průmysl Praha, a.s., Praha 9 - Třeboradice, CZ	SHIRA ANSTALT, Schaan, LI	19.11.2003
202810	Budget Rent a Car Corporation, Lisle, US, IL	BUDGET RENT A CAR SYSTEM, INC., Parsippany, US, NJ	02.12.2003
203001	Tukový průmysl Praha, a.s., Praha 9 - Třeboradice, CZ	SHIRA ANSTALT, Schaan, LI	19.11.2003
203118	Aldi GmbH & Co. Kommanditgesellschaft, Mülheim/Ruhr, DE	Hofer Kommanditgesellschaft, Sattledt, AT	12.11.2003

Číslo zápisu	Dřívější majitel	Nynější majitel	S účinností od:
203810	Aldi GmbH & Co. Kommanditgesellschaft, Mülheim/Ruhr, DE	Hofer Kommanditgesellschaft, Sattledt, AT	12.11.2003
203811	Aldi GmbH & Co. Kommanditgesellschaft, Mülheim/Ruhr, DE	Hofer Kommanditgesellschaft, Sattledt, AT	12.11.2003
203812	Aldi GmbH & Co. Kommanditgesellschaft, Mülheim/Ruhr, DE	Hofer Kommanditgesellschaft, Sattledt, AT	12.11.2003
203813	Aldi GmbH & Co. Kommanditgesellschaft, Mülheim/Ruhr, DE	Hofer Kommanditgesellschaft, Sattledt, AT	12.11.2003
203962	Aldi GmbH & Co. Kommanditgesellschaft, Mülheim/Ruhr, DE	Hofer Kommanditgesellschaft, Sattledt, AT	12.11.2003
203963	Aldi GmbH & Co. Kommanditgesellschaft, Mülheim/Ruhr, DE	Hofer Kommanditgesellschaft, Sattledt, AT	12.11.2003
204386	SOYUM TEKSTİL ANONİM ŞİRKETİ, Istanbul, TR	EKSİT JEAN TEKSTİL SANAYİ ve TICARET LIMITED ŞİRKETİ, Aynalı Carsi, Merter, Istanbul, TR	20.11.2003
206194	Aldi GmbH & Co. Kommanditgesellschaft, Mülheim/Ruhr, DE	Hofer Kommanditgesellschaft, Sattledt, AT	12.11.2003
206422	Parke Davis & Co. Limited, St. Helier, Jersey Channel, Channel Islands, GB	CADBURY IRELAND LTD., Dublin 5, IE	27.11.2003
206611	INDUSTRIAS MURTRA, S.A., Granollers, ES	BURRITO BLANCO S.L., Barcelona, ES	01.12.2003
206632	GLOBAL MILK s.r.o., Plzeň, CZ	ACCOM s.r.o., Praha 5, CZ	10.11.2003
209498	Aldi GmbH & Co. Kommanditgesellschaft, Mülheim/Ruhr, DE	Hofer Kommanditgesellschaft, Sattledt, AT	12.11.2003
209539	JohnsonDiversey, Inc., společnost zřízena podle zákonů státu Delaware, Sturtevant, US, WI	Johnson Polymer, LLC, Sturtevant, US, WI	02.12.2003
209554	SWISH PRODUCTS LIMITED, Tamworth, Staffordshire, GB	Newell Investments, Inc., Freeport, US, IL	10.11.2003
212784	THE MEAD CORPORATION, Dayton, US, OH	MW Custom Papers, Inc., Dayton, US, OH	14.11.2003
212784	MW Custom Papers, LLC, Wilmington, US, DE	MeadWestvaco Corporation, Stamford, US, CT	14.11.2003
212785	THE MEAD CORPORATION, Dayton, US, OH	MW Custom Papers, Inc., Dayton, US, OH	14.11.2003
212785	MW Custom Papers, LLC, Wilmington, US, DE	MeadWestvaco Corporation, Stamford, US, CT	14.11.2003
213437	Dorsub (PRL) Limited, London, GB	Principles Retail Limited, London, GB	11.11.2003
215336	Barvy a laky Praha s.r.o., Praha 10, CZ	BARVY A LAKY HOSTIVAŘ, a. s., Praha 10 - Hostivař, CZ	01.12.2003
215337	Barvy a laky Praha s.r.o., Praha 10, CZ	BARVY A LAKY HOSTIVAŘ, a. s., Praha 10 - Hostivař, CZ	01.12.2003
215338	Barvy a laky Praha s.r.o., Praha 10, CZ	BARVY A LAKY HOSTIVAŘ, a. s., Praha 10 - Hostivař, CZ	01.12.2003
215339	Barvy a laky Praha s.r.o., Praha 10, CZ	BARVY A LAKY HOSTIVAŘ, a. s., Praha 10 - Hostivař, CZ	01.12.2003
215340	Barvy a laky Praha s.r.o., Praha 10, CZ	BARVY A LAKY HOSTIVAŘ, a. s., Praha 10 - Hostivař, CZ	01.12.2003

Číslo zápisu	Dřívější majitel	Nynější majitel	S účinností od:
215341	Barvy a laky Praha s.r.o., Praha 10, CZ	BARVY A LAKY HOSTIVAŘ, a. s., Praha 10 - Hostivař, CZ	01.12.2003
215396	Aldi GmbH & Co. Kommanditgesellschaft, Mülheim/Ruhr, DE	Hofer Kommanditgesellschaft, Sattledt, AT	12.11.2003
216108	The Mead Corporation, Dayton, US, OH	MeadWestvaco Packaging Systems, LLC, Stamford, US, CT	14.11.2003
216485	USX Corporation, Pittsburgh, US, PA	United States Steel LLC, Pittsburgh, US, PA	18.11.2003
216485	United States Steel LLC, Pittsburgh, US, PA	United States Steel Corporation, Pittsburgh, US, PA	18.11.2003
217383	A7B TRADING s.r.o., Roztoky u Prahy, CZ	A7B Bohemia a.s., Roztoky, CZ	01.12.2003
217638	SPDS S.A., Paris 8, FR	MAGNET - CAMIF a. s., Pardubice, CZ	10.11.2003
218104	Barvy a laky Praha s.r.o., Praha 10, CZ	BARVY A LAKY HOSTIVAŘ, a. s., Praha 10 - Hostivař, CZ	01.12.2003
218105	Barvy a laky Praha s.r.o., Praha 10, CZ	BARVY A LAKY HOSTIVAŘ, a. s., Praha 10 - Hostivař, CZ	01.12.2003
218106	Barvy a laky Praha s.r.o., Praha 10, CZ	BARVY A LAKY HOSTIVAŘ, a. s., Praha 10 - Hostivař, CZ	01.12.2003
218306	JEMČA a.s., Jemnice, CZ	JEMČA, a. s. IČO: 26221616, Praha 4, CZ	25.11.2003
218312	Jemča, a.s., Jemnice, CZ	JEMČA, a. s. IČO: 26221616, Praha 4, CZ	25.11.2003
218314	Jemča, a.s., Jemnice, CZ	JEMČA, a. s. IČO: 26221616, Praha 4, CZ	25.11.2003
218862	Ing. Tomáš Blacha - GALOP, Moravská Ostrava, CZ	GALOP Morava s. r. o., Ostrava, Hrabůvka, CZ	06.11.2003
218966	Barvy a laky Praha s.r.o., Praha 10, CZ	BARVY A LAKY HOSTIVAŘ, a. s., Praha 10 - Hostivař, CZ	01.12.2003
219536	JEMČA, a.s., Jemnice, CZ	JEMČA, a. s. IČO: 26221616, Praha 4, CZ	25.11.2003
219689	Barvy a laky Praha s.r.o., Praha 10, CZ	BARVY A LAKY HOSTIVAŘ, a. s., Praha 10 - Hostivař, CZ	01.12.2003
219690	Barvy a laky Praha s.r.o., Praha 10, CZ	BARVY A LAKY HOSTIVAŘ, a. s., Praha 10 - Hostivař, CZ	01.12.2003
219691	Barvy a laky Praha s.r.o., Praha 10, CZ	BARVY A LAKY HOSTIVAŘ, a. s., Praha 10 - Hostivař, CZ	01.12.2003
219692	Barvy a laky Praha s.r.o., Praha 10, CZ	BARVY A LAKY HOSTIVAŘ, a. s., Praha 10 - Hostivař, CZ	01.12.2003
219693	Barvy a laky Praha s.r.o., Praha 10, CZ	BARVY A LAKY HOSTIVAŘ, a. s., Praha 10 - Hostivař, CZ	01.12.2003
219694	Barvy a laky Praha s.r.o., Praha 10, CZ	BARVY A LAKY HOSTIVAŘ, a. s., Praha 10 - Hostivař, CZ	01.12.2003
219718	Barvy a laky Praha s.r.o., Praha 10, CZ	BARVY A LAKY HOSTIVAŘ, a. s., Praha 10 - Hostivař, CZ	01.12.2003
219719	Barvy a laky Praha s.r.o., Praha 10, CZ	BARVY A LAKY HOSTIVAŘ, a. s., Praha 10 - Hostivař, CZ	01.12.2003
219798	Barvy a laky Praha s.r.o., Praha 10, CZ	BARVY A LAKY HOSTIVAŘ, a. s., Praha 10 - Hostivař, CZ	01.12.2003
219863	Parke Davis & Co. Limited, St. Helier, Jersey Channel, Channel Islands, GB	CADBURY IRELAND LTD., Dublin 5, IE	26.11.2003
219919	Eyüp Serdar Sayman, Praha 8 - Libeň, CZ	Arici Tekstil Sanayi ve Ticaret Limited Sirketi, Eminönü - Istanbul, TR	25.11.2003

Číslo zápisu	Dřívější majitel	Nynější majitel	S účinností od:
221114	pietro filipi stores, s.r.o., Praha 7, CZ	Hendrych, v.o.s., Praha 7, CZ	06.11.2003
221271	Barvy a laky Praha s.r.o., Praha 10, CZ	BARVY A LAKY HOSTIVAŘ, a. s., Praha 10 - Hostivař, CZ	01.12.2003
221730	Barvy a laky Praha s.r.o., Praha 10, CZ	BARVY A LAKY HOSTIVAŘ, a. s., Praha 10 - Hostivař, CZ	01.12.2003
222356	Věra Šedová, Roudnice nad Labem, CZ	MUKO Company s.r.o., Praha 3, CZ	28.11.2003
222810	Whitehall Italia S.p.A., Milan, IT	Società Italo Britannica L. Manetti - H. Roberts & C.p.A., Florence, IT	26.11.2003
223939	Primalex a.s., Břasy čp. 223, CZ	PX Holding a. s., České Budějovice, CZ	27.11.2003
224009	Parke Davis & Co. Limited, St. Helier, Jersey Channel, Channel Islands, GB	CADBURY IRELAND LTD., Dublin 5, IE	26.11.2003
225373	RKW US, Inc., Chicago, US, IL	RKW AG Rheinische Kunststoffwerke, Worms, DE	25.11.2003
226405	BARVY A LAKY Praha s.r.o., Praha 10, CZ	BARVY A LAKY HOSTIVAŘ, a. s., Praha 10 - Hostivař, CZ	01.12.2003
226406	BARVY A LAKY Praha s.r.o., Praha 10, CZ	BARVY A LAKY HOSTIVAŘ, a. s., Praha 10 - Hostivař, CZ	01.12.2003
226500	Mobil Media a.s., Praha 3, CZ	MAFRA, a.s., Praha 1, CZ	18.11.2003
228799	The Mead Corporation, Dayton, US, OH	MeadWestvaco Packaging Systems, LLC, Stamford, US, CT	14.11.2003
229084	AARON spol. s.r.o., Praha 4, CZ	Barco Trade, spol. s r.o., Praha 8, CZ	20.11.2003
229475	Prokeš Petr, Jirkov, CZ	Kabri Fashion S.A., Geneve, CH	06.11.2003
230084	BARVY A LAKY Praha s.r.o., Praha 10, CZ	BARVY A LAKY HOSTIVAŘ, a. s., Praha 10 - Hostivař, CZ	01.12.2003
230206	CS - COMPEX. a.s., Brno, CZ	CS COMPEX Consulting, spol. s r.o., Brno, CZ	10.11.2003
230624	THE MEAD CORPORATION, Dayton, US, OH	MW Custom Papers, Inc., Dayton, US, OH	14.11.2003
230624	MW Custom Papers, LLC, Wilmington, US, DE	MeadWestvaco Corporation, Stamford, US, CT	14.11.2003
232627	AGENTURA 10 : 15 s.r.o., Praha 3, CZ	Ing. Milena Palečková, Praha 2, CZ	02.12.2003
233494	Primalex a.s., Břasy čp. 223, CZ	PX Holding a. s., České Budějovice, CZ	27.11.2003
233495	Primalex a.s., Břasy čp. 223, CZ	PX Holding a. s., České Budějovice, CZ	27.11.2003
233496	Primalex a.s., Břasy čp. 223, CZ	PX Holding a. s., České Budějovice, CZ	27.11.2003
233578	METABOND CR s.r.o., Ostrava 2, CZ	METANOVA s.r.o., Ostrava, CZ	19.11.2003
233927	United States Steel LLC, Pittsburgh, US, PA	United States Steel Corporation, Pittsburgh, US, PA	18.11.2003
234721	Mobil Media a.s., Praha 3, CZ	MAFRA, a.s., Praha 1, CZ	18.11.2003
235319	ATL CZECH, s.r.o., Hradec Králové, CZ	ATL WORLDWIDE, Ltd., RU - 195 027 St. PETERSBURG, RU	12.11.2003
235457	BARVY A LAKY Praha s.r.o., Praha 10, CZ	BARVY A LAKY HOSTIVAŘ, a. s., Praha 10 - Hostivař, CZ	01.12.2003
236118	Ing. Kunz Daniel, Hostivice, CZ	Tech Data Distribution, s. r. o., Praha 5, CZ	02.12.2003
236403	BARVY A LAKY PRAHA s. r. o., Praha 10, CZ	BARVY A LAKY HOSTIVAŘ, a. s., Praha 10 - Hostivař, CZ	01.12.2003

Číslo zápisu	Dřívější majitel	Nynější majitel	S účinností od:
236907	KUMHO INDUSTRIAL CO., LTD., Seoul, KR	Kumho Tire Co., Inc., Seoul, KR	28.11.2003
236908	KUMHO INDUSTRIAL CO., LTD., Seoul, KR	Kumho Tire Co., Inc., Seoul, KR	28.11.2003
237494	Parke Davis & Co. Limited, St. Helier, Jersey Channel, Channel Islands, GB	CADBURY IRELAND LTD., Dublin 5, IE	26.11.2003
237495	Parke Davis & Co. Limited, St. Helier, Jersey Channel, Channel Islands, GB	CADBURY IRELAND LTD., Dublin 5, IE	26.11.2003
238268	BARVY A LAKY PRAHA s.r.o., Praha 10, CZ	BARVY A LAKY HOSTIVAŘ, a. s., Praha 10 - Hostivař, CZ	01.12.2003
239006	Jemča, a.s., Jemnice, CZ	JEMČA, a. s. IČO: 26221616, Praha 4, CZ	25.11.2003
239933	Mobil Media a.s., Praha 3, CZ	MAFRA, a.s., Praha 1, CZ	18.11.2003
240191	BARVY A LAKY PRAHA s.r.o., Praha 10, CZ	BARVY A LAKY HOSTIVAŘ, a. s., Praha 10 - Hostivař, CZ	01.12.2003
240213	Westvaco Corporation, New York, US, NY	MeadWestvaco Corporation, Stamford, US, CT	14.11.2003
240813	Barvy a laky Praha s.r.o., Praha 10, CZ	BARVY A LAKY HOSTIVAŘ, a. s., Praha 10 - Hostivař, CZ	01.12.2003
240814	Barvy a laky Praha s.r.o., Praha 10, CZ	BARVY A LAKY HOSTIVAŘ, a. s., Praha 10 - Hostivař, CZ	01.12.2003
240844	Mobil Media a.s., Praha 3, CZ	MAFRA, a.s., Praha 1, CZ	18.11.2003
241819	Miloš NEUMANN - EURO HOTELS CONSULTING, Praha 3, CZ	EURO HOTELS CONSULTING s. r. o., Praha 3, CZ	28.11.2003
241844	Medicom International s.r.o., Brno, CZ	ALFA WASSERMANN, S.p.A., Alanno, IT	19.11.2003
244051	Mlékárna Klatovy, a.s., Klatovy, CZ	Želetavská sýrárna, a. s., Želetava, CZ	06.11.2003
244127	ConQuest a.s., Praha 4 - Nusle, CZ	Q - shop s. r. o., Praha 4 - Nusle, CZ	13.11.2003
245483	Westvaco Corporation, New York, US, NY	MeadWestvaco Corporation, Stamford, US, CT	14.11.2003
245595	METABOND CR s.r.o., Ostrava, CZ	METANOVA s.r.o., Ostrava, CZ	19.11.2003
245758	IVAX-CR a.s., Opava-Komárov, CZ	IVAX Pharmaceuticals s. r. o., Opava-Komárov, CZ	26.11.2003
246117	BUFFALO Service s.r.o., Praha 4 - Chodov, CZ	OCT International s. r. o., Praha 1, CZ	02.12.2003
246118	BUFFALO Service s. r. o., Praha 4 - Chodov, CZ	OCT International s. r. o., Praha 1, CZ	02.12.2003
246154	BUDGET RENT A CAR CORPORATION, Lisle, US, IL	BUDGET RENT A CAR SYSTEM, INC., Parsippany, US, NJ	02.12.2003
246288	Ing. Kunz Daniel, Hostivice, CZ	Tech Data Distribution, s. r. o., Praha 5, CZ	02.12.2003
247265	Mobil Media a.s., Praha 3, CZ	MAFRA, a.s., Praha 1, CZ	18.11.2003
248054	Mobil Media a.s., Praha 3, CZ	MAFRA, a.s., Praha 1, CZ	18.11.2003
248096	Mobil Media a.s., Praha 3, CZ	MAFRA, a.s., Praha 1, CZ	18.11.2003
248097	Mobil Media a.s., Praha 3, CZ	MAFRA, a.s., Praha 1, CZ	18.11.2003
248098	Mobil Media a.s., Praha 3, CZ	MAFRA, a.s., Praha 1, CZ	18.11.2003
248184	MM s. r. o., Brno, CZ	CAT EYE Co., LTD., Osaka, JP	25.11.2003
250443	Karel Matysík, Ostrava - Hrabůvka, CZ	UNIBASE s. r. o., Ostrava - Moravská Ostrava, CZ	28.11.2003

Číslo zápisu	Dřívější majitel	Nynější majitel	S účinností od:
250444	Karel Matysík, Ostrava - Hrabůvka, CZ	UNIBASE s. r. o., Ostrava - Moravská Ostrava, CZ	28.11.2003
250445	Karel Matysík, Ostrava - Hrabůvka, CZ	UNIBASE s. r. o., Ostrava - Moravská Ostrava, CZ	28.11.2003
250737	DUDA Travel s. r. o., Praha 4 - Chodov, CZ	V.I.P. cestovní služby s. r. o., Praha 4, CZ	28.11.2003
251469	Ing. Petr Kachel, Zlín, CZ	Ing. Vlastimil Lutr, Luhačovice, CZ	01.12.2003
251669	EUREXA, spol. s r.o., Praha 5, CZ	TAIZA sarl, Paříž, FR	05.11.2003
253836	CHOCOLAND, s.r.o., Králův Dvůr, CZ	Stieffenhofer GmbH, Bassenheim, 56220, DE	02.12.2003
253978	Ing. Daniel Kunz, Hostivice, CZ	Tech Data Distribution, s. r. o., Praha 5, CZ	02.12.2003
254179	Mobil Media a.s., Praha 3, CZ	MAFRA, a.s., Praha 1, CZ	18.11.2003
255700	Axel Springer Praha, a. s., Praha 8, CZ	Axel Springer AG, Berlin, DE	11.11.2003
257057	pietro filipi stores, s. r. o., Praha 7, CZ	Hendrych, v.o.s., Praha 7, CZ	06.11.2003
258093	BARVY A LAKY PRAHA s.r.o., Praha 10, CZ	BARVY A LAKY HOSTIVARŤ, a. s., Praha 10 - Hostivař, CZ	01.12.2003

ZMĚNY V ÚDAJÍCH O MAJITELÍCH OCHRANNÝCH ZNÁMEK

Číslo zápisu	Majitel	S účinností od:
90798	Pivovary Staropramen a. s., Praha 5, CZ	13.11.2003
96365	Pivovary Staropramen a. s., Praha 5, CZ	13.11.2003
99032	Universal City Studios LLC, Universal City, US, CA	18.11.2003
99032	Universal City Studios LP, Universal City, US, CA	18.11.2003
99032	Universal City Studios LLLP, Universal City, US, CA	18.11.2003
100409	SLOVAKOFARMA a.s., Hlohovec, SK	24.11.2003
110859	ŠKODA HOLDING a.s., Plzeň, okres Plzeň - město, CZ	10.11.2003
110860A	ŠKODA HOLDING a. s., Plzeň, CZ	11.11.2003
110999A	ŠKODA HOLDING a. s., Plzeň, CZ	11.11.2003
111109A	ŠKODA HOLDING a. s., Plzeň, CZ	11.11.2003
111110B	ŠKODA HOLDING a. s., Plzeň, CZ	11.11.2003
111111B	ŠKODA HOLDING a. s., Plzeň, CZ	11.11.2003
111112B	ŠKODA HOLDING a. s., Plzeň, CZ	11.11.2003
111113A	ŠKODA HOLDING a. s., Plzeň, CZ	11.11.2003
111114A	ŠKODA HOLDING a. s., Plzeň, CZ	11.11.2003
111115A	ŠKODA HOLDING a. s., Plzeň, CZ	11.11.2003
111382B	ŠKODA HOLDING a. s., Plzeň, CZ	11.11.2003
151253	SLOVAKOFARMA a.s., Hlohovec, SK	11.11.2003
151576A	MOTOCO a.s., České Budějovice, CZ	26.11.2003
151950	Pivovary Staropramen a. s., Praha 5, CZ	13.11.2003
152673B	ŠKODA HOLDING a. s., Plzeň, CZ	11.11.2003
152674B	ŠKODA HOLDING a. s., Plzeň, CZ	11.11.2003
152715B	ŠKODA HOLDING a. s., Plzeň, CZ	11.11.2003
153355B	ŠKODA HOLDING a. s., Plzeň, CZ	11.11.2003
155207	VA TECH EZ, a. s., Praha 4, CZ	19.11.2003
155522	Glaxo Group Limited, Greenford, Middlesex, GB	11.11.2003
155542	NRG MANUFACTURING LIMITED, London, GE	26.11.2003
158230	Pivovary Staropramen a. s., Praha 5, CZ	13.11.2003
159014	Pivovary Staropramen a. s., Praha 5, CZ	13.11.2003
159015	Pivovary Staropramen a. s., Praha 5, CZ	13.11.2003
159335	Pivovary Staropramen a. s., Praha 5, CZ	13.11.2003
159362	JEMČA, a. s. IČO: 26221616, Praha 4, CZ	13.11.2003
162069	Ross Operating Valve Company, Troy, MI 48084, US, MI	01.12.2003

Číslo zápisu	Majitel	S účinností od:
162828	Pivovary Staropramen a. s., Praha 5, CZ	13.11.2003
163547	Sansui Electric Co., Ltd., Tokyo, JP	26.11.2003
165305	Pivovary Staropramen a. s., Praha 5, CZ	13.11.2003
165645	TATRACHEMA, výrobní družstvo, Trnava, SK	19.11.2003
165647	TATRACHEMA, výrobní družstvo, Trnava, SK	19.11.2003
165715	Visa International Service Association, Foster City, US, CA	20.11.2003
166342A	MOTOCO a.s., České Budějovice, CZ	26.11.2003
168172	Bayer CropScience GmbH, Frankfurt am Main, DE	27.11.2003
168215	Parke Davis & Co. Limited, St. Helier, Jersey Channel, Channel Islands, GB	26.11.2003
168345	Primalex a. s., Břasy čp. 223, CZ	27.11.2003
172167	Bayer CropScience GmbH, Frankfurt am Main, DE	27.11.2003
172814	MW Custom Papers, LLC, Wilmington, US, DE	14.11.2003
173117	INTERNATIONAL VICTOR COMPANY, a.s., Fulnek, CZ	10.11.2003
175030	RNDr. Helena Havránková, Praha 5, CZ	21.11.2003
175160	Ing. Čeněk Hrdlička, Praha 3, CZ	10.11.2003
175217	Česká centrála cestovního ruchu - CzechTourism, p.o., Praha 2, CZ	13.11.2003
175261	TINE NORISKE MEIERIER BA, Oslo, NO	02.12.2003
175404	SABMiller Finance B.V., Rotterdam, NL	02.12.2003
175492	V & S Czech, spol. s r.o., Říčany u Prahy, CZ	18.11.2003
176102A	ŠKODA HOLDING a. s., Plzeň, CZ	11.11.2003
176135A	ŠKODA HOLDING a. s., Plzeň, CZ	11.11.2003
176136A	ŠKODA HOLDING a. s., Plzeň, CZ	11.11.2003
177065	HeidelbergCement AG., Heidelberg, DE	12.11.2003
177597	SABMiller Finance B.V., Rotterdam, NL	02.12.2003
178029	Nugget SW s.r.o., Praha 3, CZ	24.11.2003
178771	VESKOM, spol. s r.o., Řitka, CZ	10.11.2003
178777	LUKOR, spol. s r.o., Praha 5, CZ	10.11.2003
180162	Juraj Šimurda, Praha 2, CZ	27.11.2003
180164	Josef Kůtek-Avicenna Co., Praha 10, CZ	12.11.2003
180585	Parke Davis & Co. Limited, St. Helier, Jersey Channel, Channel Islands, GB	26.11.2003
180850	Miloslava Procházková AVANTI, Zbuzany, CZ	10.11.2003
181274	GLOBAL SYSTEMS, a.s., Praha 4 - Nusle, CZ	01.12.2003
181283	GLOBAL SYSTEMS, a.s., Praha 4, CZ	01.12.2003
181284	GLOBAL SYSTEMS, a.s., Praha 4 - Nusle, CZ	01.12.2003
182142	Pharmacia & Upjohn Company, Peapack, US, NJ	25.11.2003
182601	Vision Express (UK) Limited, Nottingham NG7 2SP, GB	20.11.2003
182604	Primalex a. s., Břasy čp. 223, CZ	27.11.2003

Číslo zápisu	Majitel	S účinností od:
182605	Primalex a. s., Břasy čp. 223, CZ	27.11.2003
182606	Primalex a. s., Břasy čp. 223, CZ	27.11.2003
183098	EGV, spol. s r.o., Brno, CZ	13.11.2003
183381	DELEX, spol. s r.o., Plzeň, CZ	18.11.2003
183382	DELEX, spol. s r.o., Plzeň, CZ	18.11.2003
183386	SENS s.r.o., Praha 6, CZ	10.11.2003
183387	SENS s.r.o., Praha 6, CZ	10.11.2003
183537	RAVEL spol. s r.o., Ústí nad Labem, CZ	01.12.2003
184033	Ing. Ladislav Vyrtych, Březno 114, CZ	10.11.2003
184070	STAPRO, s. r.o., Pardubice, CZ	11.11.2003
184071	STAPRO s.r.o., Pardubice, CZ	11.11.2003
184105A	MOTOCO a.s., České Budějovice, CZ	26.11.2003
184106A	MOTOCO a.s., České Budějovice, CZ	26.11.2003
184128	SABMiller Finance B.V., Rotterdam, NL	02.12.2003
184347	SmithKline Beecham plc, Brentford, Middlesex, GB	11.11.2003
184643	M L Trade v.o.s., Praha 3, CZ	12.11.2003
184830	Pivovary Staropramen a. s., Praha 5, CZ	13.11.2003
185533	MarCom spol. s r.o., Praha 2, CZ	11.11.2003
185569	"ZON" výroba nealkoholických nápojů a sirupů spol. s r.o., Třebíč, CZ	11.11.2003
185576	INPEK spol. s r.o., Praha 8, CZ	18.11.2003
185604	Martin Peroutka, Buštěhrad 674, CZ	24.11.2003
185605	Martin Peroutka, Buštěhrad 674, CZ	24.11.2003
185606	Martin Peroutka, Buštěhrad 674, CZ	24.11.2003
185701	ZASIS s.r.o., Brno, CZ	19.11.2003
185814	CHEMOPRAG, s.r.o., Praha 6, Dejvice, CZ	07.11.2003
186039	AUTOGARD, spol. s r.o., Brno, CZ	27.11.2003
186056	LINEA METAL CHRUDIM s.r.o., Chrudim, CZ	01.12.2003
186069	Autostav - Mix, spol. s r.o., Praha 4 - Michle, CZ	21.11.2003
186741	Pivovary Staropramen a. s., Praha 5, CZ	13.11.2003
186742	Pivovary Staropramen a. s., Praha 5, CZ	13.11.2003
186746	Pivovary Staropramen a. s., Praha 5, CZ	13.11.2003
187201	Primalex a. s., Břasy čp. 223, CZ	27.11.2003
187622	H&J Computers Plus-Plzeň, spol. s r.o., Plzeň, CZ	24.11.2003
187627	TRANSKOM, společnost s ručením omezeným, Chrást'any 188, CZ	19.11.2003
187631	PARK PRAHA spol. s r.o., Praha 7, CZ	26.11.2003
187770	BELVEDERE Česká republika spol. s r.o., Praha 6, CZ	24.11.2003
187873	Bořivoj Trejbal, Pardubice, CZ	01.12.2003

Číslo zápisu	Majitel	S účinností od:
188010	Parke Davis & Co. Limited, St. Helier, Jersey Channel, Channel Islands, GB	26.11.2003
188267	Jan Hnilica, Praha 8, CZ	10.11.2003
188895	ELMAX s.r.o., Praha 4, CZ	24.11.2003
189121	VA TECH EZ, a. s., Praha 4, CZ	19.11.2003
189140	Pivovary Staropramen a. s., Praha 5, CZ	13.11.2003
189226	JEMČA, a. s. IČO: 26221616, Praha 4, CZ	13.11.2003
189428	Fleret Trade s.r.o., Rožnov pod Radhoštěm, CZ	11.11.2003
189438	Jan Příkryl, Praha 10, CZ	25.11.2003
189680	BENEA s.r.o., Benešov u Prahy, CZ	01.12.2003
190186	Primalex a. s., Břasy čp. 223, CZ	27.11.2003
190187	Primalex a. s., Břasy čp. 223, CZ	27.11.2003
190261	SmithKline Beecham plc, Brentford, Middlesex, GB	11.11.2003
190285	Hastex & Haspr s.r.o., Staré Hradiště, CZ	27.11.2003
190359	Lactoprot Zeelandia spol. s r.o., Malšice čp. 267, CZ	05.11.2003
190360	Lactoprot Zeelandia spol. s r.o., Malšice čp. 267, CZ	05.11.2003
190361	Lactoprot Zeelandia spol. s r.o., Malšice čp. 267, CZ	05.11.2003
190362	Lactoprot Zeelandia spol. s r.o., Malšice čp. 267, CZ	05.11.2003
190363	Lactoprot Zeelandia spol. s r.o., Malšice čp. 267, CZ	05.11.2003
190577	HVH, spol. s r.o., Hostinné, CZ	01.12.2003
190656	SCANSOLAR spol. s r.o., Praha 4, CZ	27.11.2003
190835	GALVOS, spol. s r.o., Hlinsko v Čechách, CZ	11.11.2003
191146	INTEGRATED CONTROL SYSTEMS, INC., Punta Gorda, US, FL	11.11.2003
191244	Martin Lyer, Plzeň 3, CZ	24.11.2003
191277	American Appraisal Associates, Inc., Milwaukee, US, WI	25.11.2003
191317	ČESKÁ CENTRÁLA CESTOVNÍHO RUCHU - CZECHTOURISM, Praha 2, CZ	26.11.2003
191877	GEOFFREY, INC., Wayne, US, NJ	11.11.2003
191878	GEOFFREY, INC., Wayne, US, NJ	11.11.2003
191879	GEOFFREY, INC., Wayne, US, NJ	11.11.2003
191880	INTOS, spol s r.o., Žebrák, CZ	18.11.2003
191881	INTOS, spol. s r.o., Žebrák, CZ	21.11.2003
191882	INTOS, spol. s r.o., Žebrák, CZ	18.11.2003
192648A	ŠKODA HOLDING a. s., Plzeň, CZ	11.11.2003
192649A	ŠKODA HOLDING a. s., Plzeň, CZ	11.11.2003
192650A	ŠKODA HOLDING a. s., Plzeň, CZ	11.11.2003
192760	LAMBDA PRAHA, s.r.o., Praha 5, CZ	18.11.2003
193385	LĚČIVÉ VODY a.s., Luhačovice, CZ	11.11.2003
193399	PARK PRAHA spol. s r.o., Praha 7, CZ	11.11.2003

Číslo zápisu	Majitel	S účinností od:
193432	G-AGENCY Group a.s., Pardubice, CZ	24.11.2003
193601	Sylvan Learning Systems, Inc., Baltimore, US, MD	11.11.2003
194133	BAUM, spol. s r.o., Brno, CZ	20.11.2003
194133	BAUM, spol. s r.o., Brno, CZ	20.11.2003
194202	František Šedivý, Třeboň, CZ	01.12.2003
195048	Parke Davis & Co. Limited, St. Helier, Jersey Channel, Channel Islands, GB	26.11.2003
195246	František Zifčák, Stebno, CZ	19.11.2003
195258	DISPECHEM spol. s r.o., Křetín, CZ	19.11.2003
197141	HON - nábytek s.r.o., Skřípov č. 224, CZ	19.11.2003
197184	Pharmacia Corporation, a Delaware corporation, Skokie, US, IL	10.11.2003
197386	Complex, spol. s r.o., Praha 5, CZ	11.11.2003
197392	KONEKO, spol. s r.o., Ostrava - Mariánské Hory, CZ	20.11.2003
197968	VA TECH EZ, a. s., Praha 4, CZ	19.11.2003
197969	VA TECH EZ, a. s., Praha 4, CZ	19.11.2003
198233	MultiMedia Computer, s.r.o., Praha 4, CZ	27.11.2003
198487	Knauf PFT GmbH & Co. KG, Iphofen, DE	10.11.2003
199082A	ŠKODA HOLDING a. s., Plzeň, CZ	11.11.2003
199250	Mlékárna Rovensko, spol. s r.o., Rovensko pod Troskami, CZ	01.12.2003
199250	Mlékárna Rovensko, spol. s r.o. v likvidaci, Rovensko pod Troskami, CZ	02.12.2003
199391	Mlékárna Rovensko, spol. s r.o., Rovensko pod Troskami, CZ	01.12.2003
199391	Mlékárna Rovensko, spol. s r.o. v likvidaci, Rovensko pod Troskami, CZ	02.12.2003
199416	Pivovary Staropramen a. s., Praha 5, CZ	13.11.2003
199585	Pivovary Staropramen a. s., Praha 5, CZ	13.11.2003
200281	Pivovary Staropramen a. s., Praha 5, CZ	13.11.2003
200800	Metro-Goldwyn-Mayer Lion Corp., Los Angeles, US, CA	13.11.2003
200819	SALTEK s.r.o., Ústí nad Labem, CZ	18.11.2003
201059	Pivovary Staropramen a. s., Praha 5, CZ	13.11.2003
201888	Pivovary Staropramen a. s., Praha 5, CZ	13.11.2003
201891	Pivovary Staropramen a. s., Praha 5, CZ	13.11.2003
201892	Pivovary Staropramen a. s., Praha 5, CZ	13.11.2003
201893	Pivovary Staropramen a. s., Praha 5, CZ	13.11.2003
201894	Pivovary Staropramen a. s., Praha 5, CZ	13.11.2003
201895	Pivovary Staropramen a. s., Praha 5, CZ	13.11.2003
202337	Mason Companies, Inc., Chippewa Falls, US, WI	27.11.2003
202556	Fleret Trade s.r.o., Rožnov pod Radhoštěm, CZ	18.11.2003
204369	Taťána Šubrytová - ACCORD, Praha 2, CZ	18.11.2003
206271	M AMBIENTE SYSTEM GASTRONOMIE, s. r. o., Praha 2, CZ	27.11.2003

Číslo zápisu	Majitel	S účinností od:
206272	M AMBIENTE SYSTEM GASTRONOMIE, s. r. o., Praha 2, CZ	27.11.2003
206422	Parke Davis & Co. Limited, St. Helier, Jersey Channel, Channel Islands, GB	26.11.2003
206739	Pivovary Staropramen a. s., Praha 5, CZ	13.11.2003
208542	Malaco Leaf Sverige Aktiebolag, Malmö, SE	01.12.2003
208542	Malaco Leaf AB, Malmö, SE	01.12.2003
208542	MalacoLeaf Aktiebolag, Malmö, SE	01.12.2003
208686	Pivovary Staropramen a. s., Praha 5, CZ	13.11.2003
209023	Malaco Leaf Sverige Aktiebolag, Malmö, SE	01.12.2003
209023	Malaco Leaf AB, Malmö, SE	01.12.2003
209023	MalacoLeaf Aktiebolag, Malmö, SE	01.12.2003
212129	Pivovary Staropramen a. s., Praha 5, CZ	13.11.2003
212152	Bayer CropScience GmbH, Frankfurt am Main, DE	27.11.2003
212431	Pivovary Staropramen a. s., Praha 5, CZ	13.11.2003
212784	MW Custom Papers, LLC, Wilmington, US, DE	14.11.2003
212785	MW Custom Papers, LLC, Wilmington, US, DE	14.11.2003
213196	Jarošek Vladislav, Mutěnice č. 216, CZ	18.11.2003
213437	Dorsub (PRL) Limited, London, GB	11.11.2003
214564	Pivovary Staropramen a. s., Praha 5, CZ	13.11.2003
215601	Pivovary Staropramen a. s., Praha 5, CZ	13.11.2003
215602	Pivovary Staropramen a. s., Praha 5, CZ	13.11.2003
215657	JEMČA, a. s. IČO: 26221616, Praha 4, CZ	13.11.2003
215955	Bayer CropScience GmbH, Frankfurt am Main, DE	27.11.2003
216940	VA TECH EZ, a. s., Praha 4, CZ	19.11.2003
216941	VA TECH EZ, a. s., Praha 4, CZ	19.11.2003
217208	EMHART LLC, Newark, US, DE	11.11.2003
217208	NEWFREY LLC, Newark, US, DE	11.11.2003
218321	JEMČA, a. s. IČO: 26221616, Praha 4, CZ	13.11.2003
218862	Ing. Tomáš Blacha - GALOP, Moravská Ostrava, CZ	06.11.2003
219863	Parke Davis & Co. Limited, St. Helier, Jersey Channel, Channel Islands, GB	26.11.2003
221181	Pivovary Staropramen a. s., Praha 5, CZ	13.11.2003
221932	JEMČA, a. s. IČO: 26221616, Praha 4, CZ	13.11.2003
223396	Pivovary Staropramen a. s., Praha 5, CZ	13.11.2003
223937	Pivovary Staropramen a. s., Praha 5, CZ	13.11.2003
223939	Primalex a. s., Břasy čp. 223, CZ	27.11.2003
224009	Parke Davis & Co. Limited, St. Helier, Jersey Channel, Channel Islands, GB	26.11.2003
224011	Pivovary Staropramen a. s., Praha 5, CZ	13.11.2003
224012	Pivovary Staropramen a. s., Praha 5, CZ	13.11.2003

Číslo zápisu	Majitel	S účinností od:
224013	Pivovary Staropramen a. s., Praha 5, CZ	13.11.2003
224014	Pivovary Staropramen a. s., Praha 5, CZ	13.11.2003
224015	Pivovary Staropramen a. s., Praha 5, CZ	13.11.2003
225373	RKW US, Inc., Chicago, US, IL	25.11.2003
225456	Pivovary Staropramen a. s., Praha 5, CZ	13.11.2003
225457	Pivovary Staropramen a. s., Praha 5, CZ	13.11.2003
225905	Pivovary Staropramen a. s., Praha 5, CZ	27.11.2003
227459	Boehringer Ingelheim, spol.s r.o., Praha 1, CZ	12.11.2003
227637	CPS EUROPE, a. s., Přerov I - Město, CZ	05.11.2003
228119	Pivovary Staropramen a. s., Praha 5, CZ	13.11.2003
229364	M.S. TRADE - CZ s.r.o., Blansko, CZ	11.11.2003
229859	NEW GEN, s.r.o., Třebíč, CZ	10.11.2003
229902	Pivovary Staropramen a. s., Praha 5, CZ	13.11.2003
230504	Pivovary Staropramen a. s., Praha 5, CZ	13.11.2003
230601	Pivovary Staropramen a. s., Praha 5, CZ	13.11.2003
230624	MW Custom Papers, LLC, Wilmington, US, DE	14.11.2003
233494	Primalex a. s., Břasy čp. 223, CZ	27.11.2003
233495	Primalex a. s., Břasy čp. 223, CZ	27.11.2003
233496	Primalex a. s., Břasy čp. 223, CZ	27.11.2003
234338	Pivovary Staropramen a. s., Praha 5, CZ	13.11.2003
235331	ČESKÁ CENTRÁLA CESTOVNÍHO RUCHU - CZECHTOURISM, Praha 2, CZ	26.11.2003
235332	ČESKÁ CENTRÁLA CESTOVNÍHO RUCHU - CZECHTOURISM, Praha 2, CZ	26.11.2003
236066	Pivovary Staropramen a. s., Praha 5, CZ	13.11.2003
236288	JEMČA, a. s. IČO: 26221616, Praha 4, CZ	13.11.2003
236289	JEMČA, a. s. IČO: 26221616, Praha 4, CZ	13.11.2003
236475	JEMČA, a. s. IČO: 26221616, Praha 4, CZ	13.11.2003
237494	Parke Davis & Co. Limited, St. Helier, Jersey Channel, Channel Islands, GB	26.11.2003
237495	Parke Davis & Co. Limited, St. Helier, Jersey Channel, Channel Islands, GB	26.11.2003
237511	Pivovary Staropramen a. s., Praha 5, CZ	13.11.2003
238995	Pivovary Staropramen a. s., Praha 5, CZ	13.11.2003
239645	PORFIX, s.r.o., Kunovice, CZ	11.11.2003
239646	PORFIX, s.r.o., Kunovice, CZ	11.11.2003
239691	JEMČA, a. s. IČO: 26221616, Praha 4, CZ	13.11.2003
240056	Pivovary Staropramen a. s., Praha 5, CZ	13.11.2003
240384	Pivovary Staropramen a. s., Praha 5, CZ	13.11.2003
240429	SABMiller Finance B.V., 3032 AC Rotterdam, NL	20.11.2003
240430	SABMiller Finance B.V., 3032 AC Rotterdam, NL	20.11.2003

Číslo zápisu	Majitel	S účinností od:
240564	Pivovary Staropramen a. s., Praha 5, CZ	13.11.2003
240565	Pivovary Staropramen a. s., Praha 5, CZ	13.11.2003
240566	Pivovary Staropramen a. s., Praha 5, CZ	13.11.2003
240604	Pivovary Staropramen a. s., Praha 5, CZ	13.11.2003
241358	SABMiller Finance B.V., 3032 AC Rotterdam, NL	20.11.2003
241359	SABMiller Finance B.V., 3032 AC Rotterdam, NL	20.11.2003
241360	SABMiller Finance B.V., 3032 AC Rotterdam, NL	20.11.2003
241361	SABMiller Finance B.V., 3032 AC Rotterdam, NL	20.11.2003
243031	ČESKÁ CENTRÁLA CESTOVNÍHO RUCHU - CZECHTOURISM, Praha 2, CZ	26.11.2003
243666	Pivovary Staropramen a. s., Praha 5, CZ	13.11.2003
245593	JEMČA, a. s. IČO: 26221616, Praha 4, CZ	13.11.2003
246463	Pivovary Staropramen a. s., Praha 5, CZ	13.11.2003
248321	Pivovary Staropramen a. s., Praha 5, CZ	13.11.2003
248812	JEMČA, a. s. IČO: 26221616, Praha 4, CZ	13.11.2003
248813	JEMČA, a. s. IČO: 26221616, Praha 4, CZ	13.11.2003
248990	Accenture Global Services GmbH, Schaffhausen, CH	07.11.2003
249059	Accenture Global Services GmbH, Schaffhausen, CH	07.11.2003
249725	GENESIA PORTFOLIO MANAGEMENT, a. s., Praha 2, CZ	11.11.2003
250429	Accenture Global Services GmbH, Schaffhausen, CH	07.11.2003
250562	Pivovary Staropramen a. s., Praha 5, CZ	13.11.2003
250964	Degussa Stavební hmoty s. r. o., Chrudim, CZ	25.11.2003
250965	Degussa Stavební hmoty s. r. o., Chrudim, CZ	25.11.2003
254732	Pivovary Staropramen a. s., Praha 5, CZ	13.11.2003
255672	Pivovary Staropramen a. s., Praha 5, CZ	13.11.2003
256411	ZKL - ZRL Praha, a.s., Praha 10, CZ	25.11.2003
257166	Accenture Global Services GmbH, Schaffhauser, CH	07.11.2003
257991	ALBI Česká republika a. s., Praha 3, CZ	28.11.2003
258487	ASBISC ENTERPRISES LIMITED, Agency Prague, organizační složka, Čestlice, CZ	19.11.2003
258507	Pivovary Staropramen a. s., Praha 5, CZ	13.11.2003
258637	Pivovary Staropramen a. s., Praha 5, CZ	13.11.2003

OMEZENÍ SEZNAMU VÝROBKŮ A SLUŽEB OCHRANNÝCH ZNÁMEK

- (111) **203984** signálů, konektory pro signální kabely, prostorová
(510) (16) papír a výrobky z papíru, lepenka a výrobky z
lepenky, tiskoviny, papírenské zboží, dopisní papír,
obálky, psací podložky, psací potřeby, pera a tužky,
hrací karty; (20) nábytek, zrcadla, rámy obrazů,
předměty ze dřeva, korku, rákosu, třtiny, vrbového
proutí, rohoviny, kosti, slonoviny, želvoviny, jantaru,
perleti, mošské pěny a náhražek všech těchto
materiálů nebo z plastických hmot; (21) džbánky a
konvice (z porcelánu nebo kameniny), nářadí a nádoby
pro domácnost, hřebeny, mycí houby, kartáče,
výrobky z porcelánu, kameniny a skla, skleničky,
skleněné nádoby a láhve, otevírače lahví; (35)
franchising-sloužby (licence na podnikání pro určitou
dobu pod názvem poskytovatele s použitím
poskytovatelových obchodních, výrobních a
provozních zkušeností, ochranných známek aj.),
poradenské a obchodní služby týkající se franchising,
obchodní řízení a organizace; (42) restaurační služby,
barové služby, hotelové a ubytovací služby, odborné
konzultace týkající se franchising.
s účinností ode dne 28.11.2003
- (111) **254065** signálů, konektory pro signální kabely, prostorová
(510) (5) farmaceutické přípravky pro léčbu a prevenci
nemocí a poruch centrálního nervového systému.
s účinností ode dne 05.11.2003
- (111) **235500** signálů, konektory pro signální kabely, prostorová
(510) (1) tabákový odpad jako půdní hnojivo; (3) prací
prášky, mýdlo, zubní pasty, čisticí prostředky; (4)
svíčky, knoty; (5) cigarety bez tabáku k léčebným
účelům, tabákový odpad jako insekticid; (29)
kompoty, džemy, sušené ovoce a zelenina,
bramborové lupínky, maso, ryby, drůbež a výrobky z
nich, vejce, mléko a mléčné výrobky, jedlé oleje a
tuky; (30) káva, čaj, kakao, cukr a cukrovinky, rýže,
sůl, hořčice, majonéza, kečup a dochucovací omáčky,
droždí, koření, mouka, moučné směsi a moučné
výrobky, zmrzlina, žvýkačky; (32) nealkoholické
nápoje, pivo; (33) alkoholické nápoje; (34) tabák
včetně tabáku surového, tabákové výrobky jako
cigaretový papír, cigaretové dutinky, filtry, potřeby
pro kuřáky včetně přístrojů pro vlastní zhotovení
cigaret, pouzdra na cigarety a zápalky, benzín a plyn
do zapalovačů.
s účinností ode dne 07.11.2003
- (111) **241991** signálů, konektory pro signální kabely, prostorová
(510) (9) laserové značkovače, tj. přístroje vysílající
laserový paprsek, pomocí něhož vpisují nesmazatelné
znaky a řezy, fotoelektrická čidla, ultrazvuková čidla,
tlaková čidla, čidla měřící vzdálenost, čidla na blízkost,
rotační kodéry, optická čtecí zařízení, obrazová čidla,
optické kontrolní přístroje výhradně pro průmyslová
použití v montážních linkách, vstupní/výstupní
konektory pro PLC (programovatelné logické
ovladače), kabely, kabely optických vláken, optické
modulátory, optické izolátory, optické přepínače,
optické cirkulátory, systémy přenosu dat, zejména
čidla, vstupní/výstupní zařízení čidel, řídicí jednotky
čidel a posilovače čidel, vše propojené kabely a
konektory, odpojitelné příruční monitory, které lze
připojit k ovladačům a které zobrazují stav ovladačů,
retranslační jednotky k použití v obvodech pro přenos

ZÁNIKY OCHRANNÝCH ZNÁMEK

Číslo zápisu	Datum zániku:				
95326	16.03.2003	176931	10.03.2003	179791	11.03.2003
95435	24.03.2003	176932	10.03.2003	179820	26.03.2003
95438	11.03.2003	176936	10.03.2003	179821	26.03.2003
95443	25.03.2003	176937	10.03.2003	179894	11.03.2003
95449	25.03.2003	176938	10.03.2003	179965	15.03.2003
95450	25.03.2003	177516	08.03.2003	179966	15.03.2003
100802	25.03.2003	179009	23.03.2003	179967	12.03.2003
106580	15.03.2003	179087	09.03.2003	180044	11.03.2003
110957	29.03.2003	179090	05.03.2003	180046	24.03.2003
155408	18.01.2003	179091	09.03.2003	180199	15.03.2003
161566	29.03.2003	179092	10.03.2003	180465	31.03.2003
161759	21.03.2003	179193	19.03.2003	180544	16.03.2003
161760	21.03.2003	179194	18.03.2003	180545	16.03.2003
161837	27.03.2003	179195	18.03.2003	180546	11.03.2003
161873	20.03.2003	179196	17.03.2003	180547	11.03.2003
162072	14.03.2003	179198	04.03.2003	180550	10.03.2003
165799	15.03.2003	179276	10.03.2003	180573	23.03.2003
172908	15.03.2003	179376	18.03.2003	180581	23.03.2003
173538	31.03.2003	179483	23.03.2003	180781	26.03.2003
173539	31.03.2003	179484	23.03.2003	180782	24.03.2003
174432	29.03.2003	179485	23.03.2003	180797	15.03.2003
175028	15.03.2003	179486	23.03.2003	181071	10.03.2003
175669	18.03.2003	179487	11.03.2003	181132	04.03.2003
175738	26.03.2003	179489	19.03.2003	181133	04.03.2003
176192	29.03.2003	179492	19.03.2003	181138	08.03.2003
176285	29.03.2003	179511	11.03.2003	181139	08.03.2003
176286	29.03.2003	179596	15.12.2002	181142	11.03.2003
176925	10.03.2003	179716	22.03.2003	181152	15.03.2003
176926	10.03.2003	179734	05.03.2003	181157	31.03.2003
176927	10.03.2003	179775	11.03.2003	181164	25.03.2003
176929	10.03.2003	179776	11.03.2003	181258	18.03.2003

Číslo zápisu	Datum zániku:				
181259	18.03.2003	183136	22.03.2003	185104	30.03.2003
181264	25.03.2003	183186	15.03.2003	185105	31.03.2003
181314	15.03.2003	183506	29.03.2003	185106	30.03.2003
181316	25.03.2003	183529	23.03.2003	185133	24.03.2003
181317	30.03.2003	183554	04.03.2003	185180	26.03.2003
181318	30.03.2003	183555	04.03.2003	185360	17.03.2003
181333	15.03.2003	183556	11.03.2003	185366	10.03.2003
181336	30.03.2003	183557	22.03.2003	185712	18.03.2003
181337	31.03.2003	183558	23.03.2003	185714	24.03.2003
181443	25.03.2003	183580	17.03.2003	185715	24.03.2003
181467	17.03.2003	183581	17.03.2003	185739	25.03.2003
181508	04.03.2003	183624	29.03.2003	185743	25.03.2003
181509	10.03.2003	183770	09.03.2003	185974	30.03.2003
181511	10.03.2003	183941	11.03.2003	186017	31.03.2003
181573	04.03.2003	183943	24.03.2003	186042	18.03.2003
181669	10.03.2003	183982	16.03.2003	186162	30.03.2003
181890	10.03.2003	183983	16.03.2003	186370	30.03.2003
181928	15.03.2003	184001	29.03.2003	186611	19.03.2003
181933	25.03.2003	184093	08.03.2003	186612	19.03.2003
182279	24.03.2003	184098	25.03.2003	186615	04.03.2003
182346	17.03.2003	184114	11.03.2003	186616	04.03.2003
182379	12.03.2003	184165	29.03.2003	187028	25.03.2003
182382	22.03.2003	184220	18.03.2003	187029	25.03.2003
182383	22.03.2003	184245	04.03.2003	187030	26.03.2003
182386	31.03.2003	184246	11.03.2003	187031	26.03.2003
182612	24.03.2003	184247	11.03.2003	187032	29.03.2003
182908	09.03.2003	184248	15.03.2003	187033	30.03.2003
182910	24.03.2003	184417	04.03.2003	187035	31.03.2003
182911	24.03.2003	184473	10.03.2003	187161	23.03.2003
182914	26.03.2003	184474	15.03.2003	187409	08.03.2003
182915	30.03.2003	184579	18.03.2003	187410	09.03.2003
183101	22.03.2003	184580	24.03.2003	187411	09.03.2003
183107	25.03.2003	184595	30.03.2003	187412	09.03.2003

Číslo zápisu	Datum zániku:				
187413	09.03.2003	188646	25.03.2003	218642	04.03.2003
187414	11.03.2003	188647	25.03.2003	220132	04.11.2003
187415	11.03.2003	188649	26.03.2003	220133	04.11.2003
187416	11.03.2003	188650	26.03.2003	233960	04.11.2003
187417	15.03.2003	188651	29.03.2003	237130	04.11.2003
187418	15.03.2003	188652	29.03.2003	238090	04.11.2003
187419	16.03.2003	188653	29.03.2003		
187420	17.03.2003	188654	31.03.2003		
187421	17.03.2003	188655	31.03.2003		
187422	17.03.2003	189038	26.03.2003		
187423	17.03.2003	189188	10.03.2003		
187424	17.03.2003	189192	17.03.2003		
187425	18.03.2003	189193	18.03.2003		
187427	18.03.2003	189195	24.03.2003		
187429	22.03.2003	190136	15.03.2003		
187430	23.03.2003	190137	15.03.2003		
187431	25.03.2003	190138	15.03.2003		
187432	25.03.2003	190139	15.03.2003		
187433	26.03.2003	190140	17.03.2003		
187435	26.03.2003	191009	25.03.2003		
187436	29.03.2003	191010	25.03.2003		
187437	29.03.2003	191022	10.11.2003		
187439	31.03.2003	191788	18.03.2003		
188158	16.03.2003	191789	19.03.2003		
188634	04.03.2003	191791	24.03.2003		
188636	11.03.2003	191792	31.03.2003		
188637	11.03.2003	192629	29.03.2003		
188638	12.03.2003	192630	29.03.2003		
188639	15.03.2003	193341	04.03.2003		
188640	16.03.2003	193342	10.03.2003		
188641	16.03.2003	201573	30.03.2003		
188642	16.03.2003	204215	17.03.2003		
188643	18.03.2003	216010	04.11.2003		

ZÁPISY LICENČNÍCH SMLUV K OCHRANNÝM ZNÁMKÁM

Číslo zápisu	Majitel	Nabyvatel licence	Druh licence	Datum uzavření licenční smlouvy	S účinností od data
166164	Tesla, akciová společnost, Praha 9, CZ;	Jan Sedlecký spol. s r.o., Praha 1;	Nevýlučná	04.11.2003	24.11.2003
166166	Tesla, akciová společnost, Praha 9, CZ;	Jan Sedlecký spol. s r.o., Praha 1;	Nevýlučná	04.11.2003	24.11.2003
166167	Tesla, akciová společnost, Praha 9, CZ;	Jan Sedlecký spol. s r.o., Praha 1;	Nevýlučná	04.11.2003	24.11.2003
171108	TESCO STORES LIMITED, Cheshunt, Hertfordshire, GB;	Tesco Stores CR a.s., Praha 1;	Nevýlučná	19.09.2002	24.11.2003
195607	RAMILL EUROPEAN COMPANY S.A., Luxembourg, LU;	DELTA MLÝNY s.r.o., Brno;	Nevýlučná	01.06.2003	18.11.2003
195607	RAMILL EUROPEAN COMPANY S.A., Luxembourg, LU;	AMPA s.r.o., Pardubice;	Nevýlučná	01.06.2003	18.11.2003
195607	RAMILL EUROPEAN COMPANY S.A., Luxembourg, LU;	UNIMILLS a.s., Praha 9;	Nevýlučná	01.06.2003	18.11.2003
201174	TESCO STORES LIMITED, Cheshunt, GB;	Tesco Stores CR a.s., Praha 1;	Nevýlučná	19.09.2002	24.11.2003
205645	PhDr. Karel Klusák, Velké Meziříčí, CZ;	INTACT - studium v zahraničí, s.r.o., Velké Meziříčí;	Nevýlučná	06.11.2003	19.11.2003
206108	Milan Doležal, Machov č.163, CZ;	DOLDY s.r.o., Machov I/90;	Nevýlučná	20.12.1998	07.11.2003
207517	Tesco Stores Limited, Cheshunt, Hertfordshire, GB;	Tesco Stores CR a.s., Praha 1;	Nevýlučná	19.09.2002	24.11.2003
207518	Tesco Stores Limited, Cheshunt, Hertfordshire, GB;	Tesco Stores CR a.s., Praha 1;	Nevýlučná	19.09.2002	24.11.2003
208440	UNIPO, a.s., Pardubice, CZ;	SPEKTRUM-NOVA, s.r.o., Kladno;	Výlučná	08.10.2003	20.11.2003
208515	Tesco Stores Limited, Cheshunt, Hertfordshire, GB;	Tesco Stores CR a.s., Praha 1;	Nevýlučná	19.09.2002	24.11.2003
212957	RAMILL EUROPEAN COMPANY S.A., Luxembourg, LU;	DELTA MLÝNY s.r.o., Brno;	Nevýlučná	01.06.2003	18.11.2003
212957	RAMILL EUROPEAN COMPANY S.A., Luxembourg, LU;	UNIMILLS a.s., Praha 9;	Nevýlučná	01.06.2003	18.11.2003
212957	RAMILL EUROPEAN COMPANY S.A., Luxembourg, LU;	AMPA s.r.o., Pardubice;	Nevýlučná	01.06.2003	18.11.2003
212958	RAMILL EUROPEAN COMPANY S.A., Luxembourg, LU;	AMPA s.r.o., Pardubice;	Nevýlučná	01.06.2003	18.11.2003

Číslo zápisu	Majitel	Nabyvatel licence	Druh licence	Datum uzavření licenční smlouvy	S účinností od data
212958	RAMILL EUROPEAN COMPANY S.A., Luxembourg, LU;	DELTA MLÝNY s.r.o., Brno;	Nevýlučná	01.06.2003	18.11.2003
212958	RAMILL EUROPEAN COMPANY S.A., Luxembourg, LU;	UNIMILLS a.s., Praha 9;	Nevýlučná	01.06.2003	18.11.2003
221742	Tesco Stores Limited, Cheshunt, Waltham Cross, GB;	Tesco Stores CR a.s., Praha 1;	Nevýlučná	19.09.2002	24.11.2003
222484	Tesco Stores Limited, Cheshunt, Waltham Cross, Hertfordshire, GB;	Tesco Stores CR a.s., Praha 1;	Nevýlučná	19.09.2002	24.11.2003
222657	IZOMAT, a.s., Nová Baňa, SK;	NOBASIL CZ, s.r.o., Brno;	Nevýlučná	30.09.2003	07.11.2003
225599	Tesco Stores Limited, Cheshunt, Hertfordshire, GB;	Tesco Stores CR a.s., Praha 1;	Nevýlučná	19.09.2002	24.11.2003
228994	Tesco Stores Limited, Cheshunt, Hertfordshire, GB;	Tesco Stores CR a.s., Praha 1;	Nevýlučná	19.09.2002	28.11.2003
229003	Tesco Stores Limited, Cheshunt, Hertfordshire, GB;	Tesco Stores CR a.s., Praha 1;	Nevýlučná	19.09.2002	24.11.2003
230909	Tesco Stores Limited, Hertfordshire, GB;	Tesco Stores CR, a.s., Praha 1;	Nevýlučná	19.09.2002	24.11.2003
235940	Tesco Stores Limited, Hertfordshire, GB;	Tesco Stores CR a.s., Praha 1;	Nevýlučná	19.09.2002	24.11.2003
241916	Tesco Stores Limited, Hertfordshire, GB;	Tesco Stores CR a.s., Praha 1;	Nevýlučná	19.09.2002	24.11.2003
244389	ČSAD BUS Ústí nad Labem a.s., Ústí nad Labem, CZ;	NORDlogistic a.s., Praha 5;	Nevýlučná	20.10.2003	07.11.2003
245624	ČSAD BUS Ústí nad Labem a.s., Ústí nad Labem, CZ;	NORDlogistic a.s., Praha 5;	Nevýlučná	20.10.2003	07.11.2003
247780	Marcela Bošková, Dubné 168, CZ;	Mgr.Vlasta Salášková, Hodonín;	Nevýlučná	22.10.2003	21.11.2003
247780	Marcela Bošková, Dubné 168, CZ;	Mgr.Dagmar Jarolímová, Tábor - Měšice;	Nevýlučná	22.10.2003	21.11.2003
247780	Marcela Bošková, Dubné 168, CZ;	Mgr.Zlataše Adolfová, Úlibice;	Nevýlučná	20.10.2003	21.11.2003
247780	Marcela Bošková, Dubné 168, CZ;	PhDr.Magdalena Lautnerová, Praha 6;	Nevýlučná	20.10.2003	21.11.2003
247908	Tesco Stores Limited, Waltham Cross, GB;	Tesco Stores CR a.s., Praha 1;	Nevýlučná	19.09.2002	24.11.2003
250154	Ing. Zdeněk Michálek, Koprivnice, CZ;	HM PARTNERS, s.r.o., Ostrava;	Nevýlučná	02.01.2003	18.11.2003
254162	ČZ Strakonice, a.s., Strakonice, CZ;	ČZ STROJÍRNA, s.r.o., Strakonice;	Nevýlučná	26.01.1994	20.11.2003
255207	S & K GROUP, s.r.o., Brno, CZ;	S & K Tools, spol. s r.o., Brno;	Nevýlučná	27.10.2003	10.11.2003

Číslo zápisu	Majitel	Nabyvatel licence	Druh licence	Datum uzavření licenční smlouvy	S účinností od data
257318	Building Plastics ČR s.r.o., Velká Bíteš, CZ;	Lumír Motyka - Lumo, Ostrava - Poruba;	Nevýlučná	28.07.2003	19.11.2003
257318	Building Plastics ČR s.r.o., Velká Bíteš, CZ;	Ing. Jan Zamyslovský - JAZA, Ostrava;	Nevýlučná	28.07.2003	19.11.2003
257318	Building Plastics ČR s.r.o., Velká Bíteš, CZ;	Václavn Božek - ROLBO, Velká Bíteš;	Nevýlučná	28.07.2003	19.11.2003
257318	Building Plastics ČR s.r.o., Velká Bíteš, CZ;	Miroslav SZKANDERA - EUROROLETY, Praha - Libeň;	Nevýlučná	28.07.2003	19.11.2003
257318	Building Plastics ČR s.r.o., Velká Bíteš, CZ;	KOMALIT v.o.s., Litvínov;	Nevýlučná	28.07.2003	19.11.2003
257318	Building Plastics ČR s.r.o., Velká Bíteš, CZ;	NELAN, spol. s r.o., Cheb;	Nevýlučná	28.07.2003	19.11.2003
257318	Building Plastics ČR s.r.o., Velká Bíteš, CZ;	Josef Pekárek, Nymburk;	Nevýlučná	28.07.2003	19.11.2003
257318	Building Plastics ČR s.r.o., Velká Bíteš, CZ;	Jaroslav Vokurka - VIMEX, Klabava;	Nevýlučná	28.07.2003	19.11.2003
257318	Building Plastics ČR s.r.o., Velká Bíteš, CZ;	Miroslav Žáček - BS Servis, Řevnice;	Nevýlučná	28.07.2003	19.11.2003
257318	Building Plastics ČR s.r.o., Velká Bíteš, CZ;	ZRUP Příbram a.s., Příbram;	Nevýlučná	28.07.2003	19.11.2003
257318	Building Plastics ČR s.r.o., Velká Bíteš, CZ;	H P M. Novák, s.r.o., Červený Kostelec;	Nevýlučná	28.07.2003	19.11.2003
257318	Building Plastics ČR s.r.o., Velká Bíteš, CZ;	Otto Císař, Dobřenice;	Nevýlučná	28.07.2003	19.11.2003
257318	Building Plastics ČR s.r.o., Velká Bíteš, CZ;	Felix Amort, Prachatice;	Nevýlučná	28.07.2003	19.11.2003
257318	Building Plastics ČR s.r.o., Velká Bíteš, CZ;	Perfecta spol. s r.o., Benešov u Prahy;	Nevýlučná	28.07.2003	19.11.2003
257318	Building Plastics ČR s.r.o., Velká Bíteš, CZ;	Zámečnictví Bílý s.r.o., Prostějov;	Nevýlučná	28.07.2003	19.11.2003
257318	Building Plastics ČR s.r.o., Velká Bíteš, CZ;	Jiří Hawlik, Ludgeřovice;	Nevýlučná	28.07.2003	19.11.2003
257318	Building Plastics ČR s.r.o., Velká Bíteš, CZ;	ROLETY, s.r.o., Velké Meziříčí;	Nevýlučná	28.07.2003	19.11.2003
257318	Building Plastics ČR s.r.o., Velká Bíteš, CZ;	I.M.R.- ROLETY, s.r.o., Karviná - Hranice;	Nevýlučná	28.07.2003	19.11.2003
257318	Building Plastics ČR s.r.o., Velká Bíteš, CZ;	VALDIS, spol. s r.o., Kravaře;	Nevýlučná	28.07.2003	19.11.2003
257318	Building Plastics ČR s.r.o., Velká Bíteš, CZ;	ALTEN 96, s.r.o., Kuřim;	Nevýlučná	28.07.2003	19.11.2003
257318	Building Plastics ČR s.r.o., Velká Bíteš, CZ;	SKLOPLAST-TS, s.r.o., Ostrov;	Nevýlučná	28.07.2003	19.11.2003

Číslo zápisu	Majitel	Nabyvatel licence	Druh licence	Datum uzavření licenční smlouvy	S účinností od data
257318	Building Plastics ČR s.r.o., Velká Bíteš, CZ;	TSH plast s.r.o., Malšice;	Nevýlučná	28.07.2003	19.11.2003
257318	Building Plastics ČR s.r.o., Velká Bíteš, CZ;	Luboš Dufek, Bořetice;	Nevýlučná	28.07.2003	19.11.2003
257318	Building Plastics ČR s.r.o., Velká Bíteš, CZ;	Zdeněk Přidal, Nezamyslice;	Nevýlučná	28.07.2003	19.11.2003
257318	Building Plastics ČR s.r.o., Velká Bíteš, CZ;	Bohemiaflex Rolltech, s.r.o., Opava;	Nevýlučná	28.07.2003	19.11.2003
257319	Building Plastics ČR s.r.o., Velká Bíteš, CZ;	Lumír Motyka - Lumo, Ostrava-Poruba;	Nevýlučná	28.07.2003	19.11.2003
257319	Building Plastics ČR s.r.o., Velká Bíteš, CZ;	Ing. Jan Zamyslovský - JAZA, Ostrava;	Nevýlučná	28.07.2003	19.11.2003
257319	Building Plastics ČR s.r.o., Velká Bíteš, CZ;	Václav Božek - ROLBO, Velká Bíteš;	Nevýlučná	28.07.2003	19.11.2003
257319	Building Plastics ČR s.r.o., Velká Bíteš, CZ;	MIROSLAV SZKANDERA - EUROROLETY, Praha - Libeň;	Nevýlučná	28.07.2003	19.11.2003
257319	Building Plastics ČR s.r.o., Velká Bíteš, CZ;	KOMALIT v.o.s., Litvínov;	Nevýlučná	28.07.2003	19.11.2003
257319	Building Plastics ČR s.r.o., Velká Bíteš, CZ;	NELAN, spol. s r.o., Cheb;	Nevýlučná	28.07.2003	19.11.2003
257319	Building Plastics ČR s.r.o., Velká Bíteš, CZ;	Josef Pekárek, Nymburk;	Nevýlučná	28.07.2003	19.11.2003
257319	Building Plastics ČR s.r.o., Velká Bíteš, CZ;	Jaroslav Vokurka - VIMEX, Klabava;	Nevýlučná	28.07.2003	19.11.2003
257319	Building Plastics ČR s.r.o., Velká Bíteš, CZ;	Miroslav Žáček - BS Servis, Řevnice;	Nevýlučná	28.07.2003	19.11.2003
257319	Building Plastics ČR s.r.o., Velká Bíteš, CZ;	ZRUP Příbram a.s., Příbram;	Nevýlučná	28.07.2003	19.11.2003
257319	Building Plastics ČR s.r.o., Velká Bíteš, CZ;	H P M. Novák, s.r.o., Červený Kostelec;	Nevýlučná	28.07.2003	19.11.2003
257319	Building Plastics ČR s.r.o., Velká Bíteš, CZ;	Otto Císař, Dobřenice;	Nevýlučná	28.07.2003	19.11.2003
257319	Building Plastics ČR s.r.o., Velká Bíteš, CZ;	Felix Amort, Prachatice;	Nevýlučná	28.07.2003	19.11.2003
257319	Building Plastics ČR s.r.o., Velká Bíteš, CZ;	Perfecta spol. s r.o., Benešov u Prahy;	Nevýlučná	28.07.2003	19.11.2003
257319	Building Plastics ČR s.r.o., Velká Bíteš, CZ;	Bohemiaflex Rolltech, s.r.o., Opava;	Nevýlučná	28.07.2003	19.11.2003
257319	Building Plastics ČR s.r.o., Velká Bíteš, CZ;	Zlámal Jiří, s.r.o., Prostějov;	Nevýlučná	28.07.2003	19.11.2003
257319	Building Plastics ČR s.r.o., Velká Bíteš, CZ;	Zdeněk Přidal, Nezamyslice;	Nevýlučná	28.07.2003	19.11.2003

Číslo zápisu	Majitel	Nabyvatel licence	Druh licence	Datum uzavření licenční smlouvy	S účinností od data
257319	Building Plastics ČR s.r.o., Velká Bíteš, CZ;	Luboš Dufek, Bořetice;	Nevýlučná	28.07.2003	19.11.2003
257319	Building Plastics ČR s.r.o., Velká Bíteš, CZ;	TSH plast s.r.o., Malšice;	Nevýlučná	28.07.2003	19.11.2003
257319	Building Plastics ČR s.r.o., Velká Bíteš, CZ;	SKELET s.r.o., Aš;	Nevýlučná	28.07.2003	19.11.2003
257319	Building Plastics ČR s.r.o., Velká Bíteš, CZ;	SKLOPLAST-TS, s.r.o., Ostrov;	Nevýlučná	28.07.2003	19.11.2003
257319	Building Plastics ČR s.r.o., Velká Bíteš, CZ;	ALTEN 96, s.r.o., Kuřim;	Nevýlučná	28.07.2003	19.11.2003
257319	Building Plastics ČR s.r.o., Velká Bíteš, CZ;	VALDIS, spol. s r.o., Kravaře;	Nevýlučná	28.07.2003	19.11.2003
257319	Building Plastics ČR s.r.o., Velká Bíteš, CZ;	I.M.R. - ROLETY, s.r.o., Karviná - Hranice;	Nevýlučná	28.07.2003	19.11.2003
257319	Building Plastics ČR s.r.o., Velká Bíteš, CZ;	ROLETY, s.r.o., Velké Meziříčí;	Nevýlučná	28.07.2003	19.11.2003
257319	Building Plastics ČR s.r.o., Velká Bíteš, CZ;	Jiří Hawlik, Ludgeřovice;	Nevýlučná	28.07.2003	19.11.2003
257319	Building Plastics ČR s.r.o., Velká Bíteš, CZ;	Zámečnictví Bílý s.r.o., Prostějov;	Nevýlučná	28.07.2003	19.11.2003

MEZINÁRODNÍ ZÁPISY OCHRANNÝCH ZNÁMEK

- (111) **199125**
(811) 812258
(220) 09.06.2003
(151) 09.06.2003
(511) 30, 39
(890) AT, BA, BG, BX, BY, CH, DE, ES, FR, HR, HU, IT, MD, MK, PL, PT, RO, RU, SI, SK, UA, YU
- (111) **225015**
(811) 809743
(220) 13.06.2003
(151) 22.08.2003
(511) 5, 16, 29, 30, 33
(890) AT, BG, DE, FR, HU, IT, PL, RO, SK, UA
- (111) **227522**
(811) 811160
(220) 05.06.2003
(151) 05.06.2003
(511) 3
(890) DE, HU, PL, RO, RU, UA
- (111) **248837**
(811) 810440
(220) 14.03.2002
(151) 29.10.2002
(511) 21, 40
(890) CN, PL, RU, SK, UA, VN
- (111) **248910**
(811) 810441
(220) 24.04.2002
(151) 29.10.2002
(511) 20, 21, 40
(890) PL, RU, SK, UA
- (111) **249789**
(811) 809914
(220) 30.04.2002
(151) 25.11.2002
(511) 17, 22
(890) AT, BA, BG, BX, BY, CH, DE, DK, EE, EG, ES, FI, FR, GB, GR, HR, HU, IT, LI, LT, LV, MK, NO, PL, PT, RO, RU, SE, SI, SK, TR, UA, YU
- (111) **250564**
(811) 812555
(220) 11.04.2003
(151) 11.04.2003
(511) 7, 9, 11, 16, 37, 42
(890) AT, BG, BX, DE, HU, PL, RO, SI, SK
- (111) **252850**
(811) 812403
(220) 02.07.2003
(151) 30.09.2003
(511) 7
(890) BY, EE, LT, LV, PL, RU, SK, UA
- (111) **254756**
(811) 810082
(220) 10.12.2002
(151) 26.05.2003
(511) 5, 29, 30
(890) PL, RO, SK
- (111) **254761**
(811) 809727
(220) 10.12.2002
(151) 26.05.2003
(511) 24, 25, 26
(890) SK
- (111) **254762**
(811) 812092
(220) 10.12.2002
(151) 26.05.2003
(511) 9, 16, 25, 41
(890) SK
- (111) **254876**
(811) 812400
(220) 05.03.2002
(151) 25.06.2003
(511) 9, 16, 41
(890) AT, CH, DE, SK
- (111) **255286**
(811) 810303
(220) 03.03.2003
(151) 25.06.2003
(511) 11
(890) BG, HU, KZ, LT, LV, PL, RO, RU, SI, SK, UA
- (111) **256273**
(811) 811265
(220) 07.03.2003
(151) 28.07.2003
(511) 5
(890) EE, HR, LT, LV, RO, RU, UA
- (111) **256274**
(811) 811264
(220) 07.03.2003
(151) 28.07.2003
(511) 5
(890) EE, HR, LT, LV, RO, RU, UA
- (111) **256275**
(811) 811266
(220) 07.03.2003
(151) 28.07.2003
(511) 5
(890) EE, HR, LT, LV, RO, RU, UA
- (111) **256337**
(811) 811603
(220) 07.01.2003
(151) 28.07.2003
(511) 9, 42
(890) AT, DE, PL, SK
- (111) **256338**
(811) 811605
(220) 07.01.2003
(151) 28.07.2003
(511) 9, 42
(890) AT, DE, PL, SK
- (111) **256343**
(811) 810536
(220) 04.03.2003

- (151) 28.07.2003
(511) 29, 30, 32, 33, 43
(890) AT, BX, CH, DE, FR, HU, PL, SK
- (111) **256365**
(811) 810372
(220) 26.02.2003
(151) 28.07.2003
(511) 5
(890) EE, LT, LV, RU
- (111) **256370**
(811) 811171
(220) 10.02.2003
(151) 28.07.2003
(511) 5
(890) BY, EE, HU, KZ, LT, LV, PL, RU, SK, UA, UZ,
YU
- (111) **256371**
(811) 809634
(220) 10.02.2003
(151) 28.07.2003
(511) 5
(890) BY, KZ, RU, UA, UZ
- (111) **256378**
(811) 810272
(220) 26.02.2003
(151) 17.07.2003
(511) 3, 30, 33
(890) AT, BX, DE
- (111) **257052**
(811) 810875
(220) 22.02.2003
(151) 18.08.2003
(511) 32
(890) BG, BY, EE, HR, HU, LT, LV, PL, RO, SI, UA
- (111) **257053**
(811) 810764
(220) 24.02.2003
(151) 18.08.2003
(511) 11, 21, 37
(890) AM, BA, BG, BY, EE, HR, HU, KZ, LT, LV, MD,
MK, PL, RO, RU, SI, SK, UA, UZ, YU

VÝMAZY OCHRANNÝCH ZNÁMEK

Číslo zápisu	Datum výmazu:
155757	25.11.2003
173808	01.12.2003
200226	07.11.2003
201925	18.11.2003
208647	25.11.2003
216020	08.11.2003
216471	12.11.2003
220864	30.10.2003
228051	11.11.2003
230107	18.11.2003
230800	10.11.2003
242862	07.11.2003

ÚŘEDNÍ OZNÁMENÍ

(111) **220648**

(210) 138608

Datum provedení změny: 25.11.2003

Zaniklá ke dni 14.5.2003.

(111) **248926**

(210) 179424

Datum provedení změny: 12.11.2003

V návaznosti na mezinárodní zápis byl seznam přetříděn:

(7) části motorů pro pozemní vozidla; (12) pozemní vozidla a jejich součásti.

(111) **256583**

(210) 184361

Datum provedení změny: 25.11.2003

Seznam výrobků, zapsaných v předmětné ochranné známce, zní: "(32) pivo, minerálka, sodovka a jiné nealkoholické nápoje, sirupy a ostatní přípravky pro přípravu nápojů."

ZVEŘEJNĚNÉ PŘIHLÁŠKY OCHRANNÝCH ZNÁMEK BAREVNÁ VYOBRAZENÍ

PŘEHLED BAREVNÝCH VYOBRAZENÍ

Číselný přehled

162107, 169441, 177697, 184274, 184443, 185408, 185924, 186686, 187864, 188110, 189533, 189570, 190063, 190249, 190418, 190449, 190463, 190464, 190652, 191098, 191160, 191161, 191433, 191454, 191458, 191499, 191500, 191625, 191629, 191646, 192182, 192260, 192261, 192262, 192263, 192456, 192512, 192557, 193052, 193109, 193195, 193264, 193358, 193359, 193463, 193479, 193481, 193483, 193700, 193717, 193841, 193872, 194125, 194141, 194269, 194317, 194413, 194414, 194415, 194416, 194458, 194474, 194535, 194536, 194537, 194538, 194539, 194545, 194546, 194547, 194647, 194701, 194702, 194705, 194736, 194766, 194785, 194786, 194796, 194939, 194977, 194998, 195030, 195039, 195063, 195081, 195087, 195125, 195137, 195152, 195154, 195157, 195223, 195227, 195241, 195247, 195262, 195271, 195272, 195280, 195311, 195328, 195329, 195374, 195462, 195480, 195490, 195553, 195644, 195664, 195673, 195675, 195676, 195733, 195766, 195810, 195927, 195931, 195935, 195954, 195983, 195984, 196017, 196019, 196020, 196021, 196046, 196050, 196051, 196052, 196077, 196082, 196083, 196101, 196125, 196151, 196161, 196162, 196206, 196270, 196274, 196327, 196328, 196435, 196445, 196456, 196553, 196609, 196676, 196838, 196930, 196932, 196934, 197012, 197013, 197014, 197084, 197093, 197113, 197243, 197255, 197316, 197317, 197435, 197436, 197450, 197451, 197452, 198056, 198060, 198074.

Použitý postup neumožňuje ve všech případech věrnou reprodukci všech jednotlivých odstínů barev

162107



185924



190063



169441



186686



190249



177697



187864



190418



184274



188110



190449



184443



189533



190463



185408



189570



190464

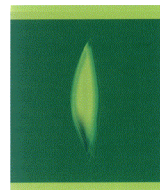

190652



191458



192182



191098

IDSK INTERNATIONAL MEAT TRADERS

191499



192260



191160



191500



192261



191161



191625



192262



191433



191629



192263



191454



191646



192456



192512



193358



193700



192557



193359



193717



193052



193463



193841



193109



193479



193872



193195



193481



194125



193264



193483



194141



194269



194458



194539



194317



194474



194545



194413

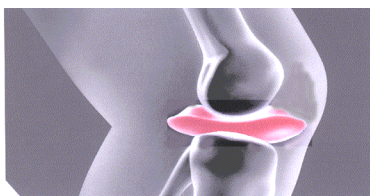

194535



194546



194414

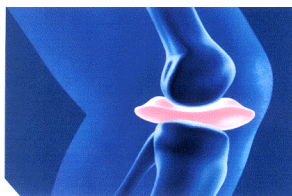

194536



194547



194415



194537



194647



194416



194538



194701



194702



194796



195063



194705



194939



195081



194736



194977



195087



194766



194998



195125



194785



195030



195137



194786



195039



195152



195154



195262



195329

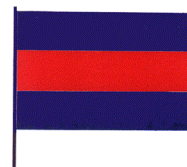

195157



195271



195374



195223



195272



195462



195227



195280



195480



195241



195311



195490



195247



195328



195553



195644

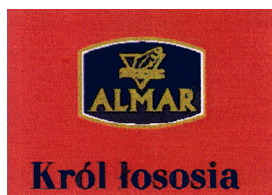

195766

Cosmina

195983

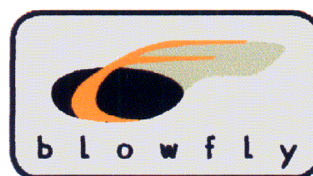

195664



195810



195984

**power
BREAK**

195673



195927



196017



195675

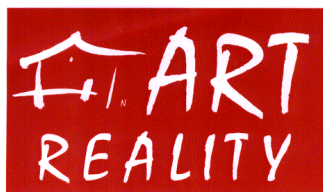

195931



196019

ALBACO
S.r.o.

195676



195935



196020

winflex

195733



195954



196021

windoor

196046



196083



196206



196050



196101



196270



196051



196125



196274



196052



196151



196327



196077



196161



196328

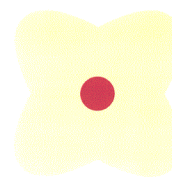

196082



196162



196435



196445



196930



197084



196456



196932

solvina

197093



196553



196934



197113

**Obchodní
Centrum
KARVINÁ**

196609

BKV

197012



197243



196676

mailstep

197013



197255



196838

EKOMOR SYSTEM s.r.o.

197014



197316



197317



198056

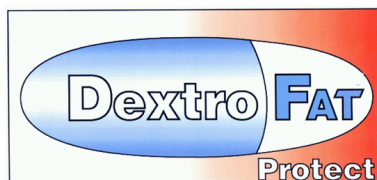

197435

oxamet

198060



197436

Stoptussin

198074

OKcamaT

197450

 EC Group

197451



197452

