

OBSAH

Zveřejněné přihlášky vynálezů	3
Udělené patenty (č. 293792 - 293968)	46
Zapsané užité vzory (č. 14376 - 14532)	70
Zapsané průmyslové vzory (č. 32189 - 32215)	88
Zapsané topografie (č.)	
Dodatková ochranná osvědčení pro léčiva a pro přípravky na ochranu rostlin	118
Úřední rozhodnutí a oznámení	114

CONTENTS

Published Patent Application	3
Granted Patents (Nr. 293792 - 293968)	46
Registered Utility Models (Nr. 14376 - 14532)	70
Registered Industrial Designs (Nr. 32189 - 32215)	88
Registered Topographies (Nr.)	
Supplementary Protection Certificates for Medicaments and Plant Protection Products	118
Official decisions and announcements	114

Kódy pro označování jednotlivých druhů dokumentů

Příhlášky vynálezů zveřejněné podle zákona č. 527/1990 Sb.	- kód A3	Zapsaná autorská osvědčení po odtajnění	- kód B1
Udělené patenty podle zákona č. 527/1990 Sb.	- kód B6	Zapsané užité vzory podle zákona č. 478/1992 Sb.	- kód U1

Číselné INID kódy pro označování bibliografických dat

(11) - číslo patentu/zápisu/osvědčení	(54) - název
(15) - datum zápisu průmyslového vzoru	(55) - vyobrazení průmyslového vzoru
(21) - číslo přihlášky/žádosti	(57) - anotace
(22) - datum podání přihlášky/žádosti	(68) - číslo základního patentu
(23) - údaje o výstavní prioritě	(71) - označení přihlašovatele/žadatele
(28) - počet průmyslových vzorů	(72) - označení původce
(31) - číslo prioritní přihlášky	(73) - označení majitele/vlastníka
(32) - datum podání prioritní přihlášky	(74) - označení zástupce
(33) - země priority	(86) - číslo mezinárodní přihlášky
(40) - datum zveřejnění přihlášky vynálezu	(87) - číslo mezinárodního zveřejnění
(45) - datum zveřejnění zapsaného průmyslového vzoru	(92) - číslo, datum a orgán registrace
(47) - datum zveřejnění udělení patentu a zápisu užitého vzoru a datum zápisu užitého vzoru	(94) - doba platnosti osvědčení
(51) - mezinárodní patentové třídění / Locarnské třídění průmyslových vzorů	(95) - označení přípravku

Kódy pro kódování záhlaví oznámení publikovaných ve Věstníku (Standard WIPO ST 17)

BB9A	zveřejněné přihlášky vynálezů	MK4A	zánik patentů uplynutím doby platnosti
FG1K	zapsané užité vzory	MK4F	zánik autorských osvědčení uplynutím doby platnosti
FG4A	udělené patenty	MK4Q	zánik průmyslového vzoru uplynutím doby ochrany
FG4Q	zapsané průmyslové vzory	MM4A	zánik patentů pro nezaplacení ročních poplatků
LD3K	částečný výmaz užitého vzoru	MM4F	zánik autorských osvědčení pro nezaplacení ročních poplatků
LD4Q	částečný výmaz průmyslového vzoru	ND1K	prodloužení platnosti užitého vzoru
MA4A	zánik patentu vzdáním se	ND4Q	obnova doby ochrany průmyslového vzoru
MA4F	zánik autorských osvědčení vzdáním se	PA4A	změna autorského osvědčení na patent
MC3K	výmaz užitého vzoru	PC9A	změna dispozičního práva k vynálezu
MC4A	zrušení patentu	PD1K	převod práv a ostatní změny majitelů užitého vzoru
MC4F	zrušení autorského osvědčení	PD4A	převod práv a ostatní změny majitelů patentů
MC4Q	výmaz průmyslového vzoru	PD4Q	převod práv a ostatní změny vlastníků průmyslových vzorů
MH1K	zánik užitého vzoru vzdáním se	QA9A	nabídka licence
MH4A	částečné zrušení patentu	SB4A	zapsané patenty do rejstříku po odtajnění
MH4F	částečné zrušení autorského osvědčení	SB4F	zapsaná autorská osvědčení do rejstříku po odtajnění
MH4Q	zánik průmyslového vzoru vzdáním se		
MK1K	zánik užitého vzoru uplynutím doby platnosti		

Opravy Změny Různé

Opravy u přihlášek vynálezů s žádostí o udělení patentu

HA9A	jmenování vynálezce	HF9A	oprava dat
HB9A	oprava jmen	HG9A	oprava chyb v třídění
HC9A	změna jmen	HH9A	oprava nebo změna všeobecně
HD9A	oprava adres	HK9A	tiskové chyby v úřed. věstnících
HE9A	změna adres		

Opravy ochranných dokumentů

patenty	autorská osvědčení	užitné vzory	průmyslové vzory	
TA4A	TA4F	TA1K	TA4Q	jmenování vynálezce
TB4A	TB4F	TB1K	TB4Q	oprava jmen
TC4A	TC4F	TC1K	TC4Q	změna jmen
TD4A	TD4F	TD1K	TD4Q	oprava adres
TE4A	TE4F	TE1K	TE4Q	změna adres
TF4A	TF4F	TF1K	TF4Q	oprava dat
TG4A	TG4F	TG1K	TG4Q	oprava chyb v třídění
TH4A	TH4F	TH1K	TH4Q	oprava nebo změna všeobecně
TK9A	TK9F	TK1K	TK4Q	tiskové chyby v úřed. věstnících

Dvoupísmenné kódy pro označování zemí a mezinárodních organizací použité ve věstníku

AT	Rakousko
BE	Belgie
BM	Bermudy
CA	Kanada
CH	Švýcarsko
CS	Československo
CZ	Česká republika
DE	Spolková republika Německo
DK	Dánsko
EG	Egypt
EM	Úřad pro harmonizaci
EP	Evropský patent
ES	Španělsko
FI	Finsko
FR	Francie
GB	Velká Británie
GR	Řecko
HR	Chorvatsko
HU	Maďarsko
IE	Irsko
IL	Izrael
IT	Itálie
JP	Japonsko
KR	Korejská republika
LU	Lucembursko
LV	Lotyšsko
NL	Nizozemí
NO	Norsko
RU	Ruská federace
SE	Švédsko
SI	Slovinsko
SK	Slovensko
SM	San Marino
TW	Tajwan
US	Spojené státy americké
WO	WIPO
XY	Neuvedeno

Dvoupísmenné kódy pro označování států USA použité ve věstníku

CA	California
CO	Colorado
CT	Connecticut
DE	Delaware
FL	Florida
GA	Georgia
HI	Hawaii
IL	Illinois
IN	Indiana
MA	Massachusetts
MD	Maryland
MI	Michigan
MO	Missouri
NC	North Carolina
NE	Nebraska
NJ	New Jersey
NY	New York
OH	Ohio
PA	Pennsylvania
SC	South Carolina
TN	Tennessee
TX	Texas
VA	Virginia
WA	Washington
WI	Wisconsin

BB9A Zveřejněné přihlášky vynálezů - přehled podle čísel přihlášek

Dále uvedené přihlášky vynálezů byly zveřejněny dnem, uvedeným ve Věstníku podle zákona č. 527/1990 Sb., o vynálezech a zlepšovacích návrzích, ve znění pozdějších předpisů, a jsou k dispozici v patentové knihovně Úřadu průmyslového vlastnictví, Antonína Čermáka 2a, 160 68, Praha 6.

2002-1756	A 43 B 5/12	2003-2090	C 07 D 209/88	2004-586	C 07 B 37/02
2002-2304	F 17 B 1/04	2003-2298	A 61 K 31/27	2004-606	D 01 H 4/50
2002-2325	B 07 B 7/06	2003-2299	A 61 K 31/27	2004-612	H 01 J 29/07
2002-2483	A 61 K 35/74	2003-2313	A 61 K 31/27	2004-616	A 01 K 5/02
2002-2910	B 61 F 5/38	2003-2338	A 61 K 31/355	2004-632	C 07 D 265/24
2002-2911	B 61 F 3/04	2003-2351	C 07 D 401/12	2004-633	B 24 D 3/00
2002-3528	A 61 K 31/20	2003-2354	C 07 D 405/12	2004-654	F 04 C 5/00
2002-3812	D 04 B 9/56	2003-2479	C 07 C 11/02	2004-724	A 21 C 9/08
2002-3814	D 05 B 63/00	2003-2586	A 61 K 39/40		
2002-4099	F 02 M 35/024	2003-2612	C 07 K 14/415		
2002-4116	H 04 L 9/00	2003-2617	A 61 K 39/00		
2002-4124	C 08 L 3/02	2003-2624	F 28 F 9/02		
2002-4125	B 21 C 47/24	2003-2779	B 65 B 39/04		
2002-4127	F 41 H 5/00	2003-2813	A 61 K 9/70		
2002-4160	B 23 G 3/12	2003-2814	C 07 C 253/30		
2002-4161	G 01 T 1/38	2003-2853	C 12 N 1/16		
2002-4164	G 10 D 3/02	2003-2871	C 07 D 401/04		
2002-4182	B 05 B 5/06	2003-2932	A 61 K 31/7048		
2002-4187	F 28 D 9/00	2003-2944	C 10 G 49/04		
2002-4207	F 02 M 9/02	2003-3024	C 07 C 217/74		
2002-4240	D 01 H 13/14	2003-3066	A 61 K 9/08		
2002-4241	G 01 B 11/00	2003-3079	A 61 K 31/52		
2002-4243	C 07 D 301/26	2003-3092	C 07 D 233/94		
2002-4245	E 01 H 5/09	2003-3163	A 01 N 25/30		
2002-4255	E 04 C 1/00	2003-3166	A 01 N 25/04		
2002-4258	F 01 K 7/00	2003-3167	A 61 K 38/09		
2002-4261	C 07 K 14/705	2003-3202	C 07 D 471/04		
2002-4267	B 09 B 3/00	2003-3241	A 61 K 31/635		
2002-4273	C 07 D 473/34	2003-3283	F 16 L 55/18		
2003-4	F 02 M 61/18	2003-3303	D 05 B 9/00		
2003-6	F 42 B 12/44	2003-3314	A 61 K 31/405		
2003-7	F 42 B 12/46	2003-3322	B 21 J 5/02		
2003-37	F 02 M 51/06	2003-3325	C 07 D 413/12		
2003-43	E 02 B 3/04	2003-3342	B 60 H 1/00		
2003-44	G 06 F 17/60	2003-3364	A 61 K 31/395		
2003-48	F 01 B 3/04	2003-3389	C 07 D 403/06		
2003-49	F 24 H 1/50	2003-3396	C 08 K 5/00		
2003-59	B 44 F 1/00	2003-3434	A 61 K 31/38		
2003-65	E 04 C 3/20	2003-3435	A 61 K 31/192		
2003-67	F 02 M 51/06	2003-3436	A 63 C 11/22		
2003-83	D 04 B 35/32	2003-3454	A 61 K 9/20		
2003-95	F 02 M 61/18	2003-3481	B 22 C 11/10		
2003-97	F 23 D 11/18	2003-3493	A 61 K 9/22		
2003-109	B 62 M 9/08	2003-3503	C 07 D 401/12		
2003-111	C 07 C 303/40	2003-3537	A 61 K 47/48		
2003-119	G 21 C 15/28	2004-41	C 12 Q 1/37		
2003-120	B 60 B 17/00	2004-43	A 61 K 31/519		
2003-121	G 10 D 1/08	2004-51	B 65 G 53/12		
2003-136	E 02 B 3/04	2004-104	E 06 B 7/02		
2003-148	D 02 G 3/32	2004-128	A 61 K 31/53		
2003-149	C 06 B 33/00	2004-195	A 61 K 35/78		
2003-170	E 01 D 19/06	2004-257	A 61 K 31/197		
2003-307	F 27 D 1/16	2004-258	A 43 D 100/02		
2003-347	B 66 B 11/00	2004-265	C 07 K 5/06		
2003-348	F 02 M 51/00	2004-296	C 07 D 223/10		
2003-386	F 42 C 19/08	2004-297	C 07 D 201/16		
2003-445	A 61 K 31/27	2004-305	C 07 D 237/22		
2003-497	C 07 C 211/33	2004-329	C 08 L 23/14		
2003-765	C 07 D 403/12	2004-341	C 11 D 3/00		
2003-1064	F 21 V 7/06	2004-346	B 24 B 5/42		
2003-1065	F 21 V 7/06	2004-423	C 07 C 253/00		
2003-1082	C 07 D 211/58	2004-427	C 12 N 9/64		
2003-1144	C 07 D 213/84	2004-469	C 07 D 405/06		
2003-1258	D 05 B 19/12	2004-499	C 07 D 257/12		
2003-1288	G 01 N 25/00	2004-507	C 09 D 5/00		
2003-1373	B 31 D 5/00	2004-509	G 06 F 3/14		
2003-1635	B 05 C 3/10	2004-516	A 61 K 31/54		
2003-1640	C 07 D 403/06	2004-528	C 07 D 401/14		
2003-1642	C 03 C 17/36	2004-532	C 07 D 405/12		
2003-1766	C 07 D 207/34	2004-543	A 61 K 38/48		
2003-1895	C 07 D 213/82	2004-556	B 65 G 1/14		
2003-1941	C 07 D 249/14	2004-569	A 21 C 3/02		
2003-1997	A 61 K 39/395	2004-575	F 42 B 12/00		

Zveřejněné přihlášky vynálezů - řazené podle MPT

- 7 (51) **A 01 K 5/02, A 61 L 2/10, B 01 F 15/00, A 23 K 3/00**
 (21) **2004-616**
 (71) WEDA-DAMMANN & WESTERKAMP GMBH, Lutten, DE
 (72) Kl. Sextro Franz-Josef, Vechta, DE
 (54) **Krmicí zařízení**
 (22) 26.11.2002
 (32) 14.12.2001
 (31) 2001/20120281
 (33) DE
 (86) PCT/EP2002/013258
 (87) WO 2003/051107
 (57) Zásobník pro míchání krmiva je opatřen míchadlem (4) pro smíchávání krmivových složek a pro převracení krmiva. Pro ozařování vnitřních ploch zásobníku a povrchu případného krmiva v zásobníku (3) UV zářením je uspořádán alespoň jeden zdroj (16) UV záření.
 (74) Všeťečka Miloš JUDr., Hálkova 2, Praha 2, 12000

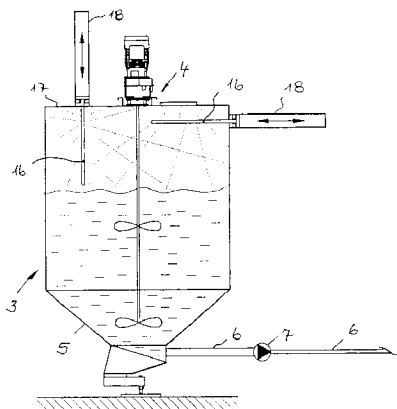

- 7 (51) **A 01 N 25/04**
 (21) **2003-3166**
 (71) MONSANTO TECHNOLOGY LLC, St. Louis, MO, US
 (72) Pallas Norman R., Florissant, MO, US
 Gillespie Jane L., St. Louis, MO, US
 Singh Lata, Ellisville, MO, US
 Xu Xiaodong C., Valley Park, MO, US
 (54) **Stabilní kapalné pesticidní prostředky**
 (22) 21.05.2002
 (32) 21.05.2001, 14.11.2001, 19.11.2001
 (31) 2001US/0116550, 2001/926521, 2001/988352
 (33) WO, US, US
 (86) PCT/US2002/016032
 (87) WO 2002/096199
 (57) Vodná pesticidní koncentrační emulze nebo mikroemulze, která je stabilní při skladování po vystavení teplotám od 60 °C do -20 °C. Emulze obsahuje ve vodě rozpustný pesticid, rozpuštěný ve vodném prostředí, v podstatě s vodou nemísitelné organické rozpouštědlo a povrchově aktivní složku, která zahrnuje jednu nebo více aminových sloučenin nebo sloučenin kvartérních amoniových solí.
 (74) Čermák Karel jr., JUDr. Ph.D., Národní 32, Praha 1, 11000

- 7 (51) **A 01 N 25/30, A 01 N 57/20**
 (21) **2003-3163**
 (71) MONSANTO TECHNOLOGY LLC, St. Louis, MO, US
 (72) Agbaje Henry E., St. Louis, MO, US
 Becher David Z., St. Louis, MO, US
 Bates Christopher I., Ballwin, MO, US
 Seifert-Higgins Simone, Pacific, MO, US
 Brinker Ronald J., Ellisville, MO, US
 (54) **Pesticidní koncentráty obsahující etheraminová povrchově aktivní činidla**
 (22) 21.05.2002
 (32) 21.05.2001, 14.11.2001, 19.11.2001
 (31) 2001US/0116550, 2001/926521, 2001/988340
 (33) WO, US, US
 (86) PCT/US2002/015977
 (87) WO 2002/102153
 (57) Kationtová povrchově aktivní kompozice pro použití ve

vodné pesticidní formulaci. Diametry nebo další polyaminy zvyšují slučitelnost etheraminových povrchově aktivních činidel s pesticidními formulacemi, jakými jsou například pesticidní formulace, které obsahují glyfosát nebo jeho sůl nebo ester.
 (74) Čermák Karel jr., JUDr. Ph.D., Národní 32, Praha 1, 11000

- 7 (51) **A 21 C 3/02**
 (21) **2004-569**
 (71) RHEON AUTOMATIC MACHINERY CO., LTD., Tochigi, JP
 (72) Hayashi Torahiko, Tochigi, JP
 Morikawa Michio, Tochigi, JP
 (54) **Zařízení a způsob pro hnětení a válení pásu potravinářského těsta**
 (22) 01.09.2003
 (32) 03.09.2002, 03.09.2002
 (31) 2002/258135, 2002/258136
 (33) JP, JP
 (86) PCT/JP2003/011143
 (87) WO 2004/021793
 (57) Zařízení pro hnětení a válení pásu potravinářského těsta, dopraveného mezi válečnými prvky, zahrnuje první válečí prvek mající množství válečích válců, které se pohybují postupně nahoru ze zdola nebo dolů ze shora podél pásu potravinářského těsta, přičemž každý válečí váleček se otáčí na své vlastní ose, druhý válečí prvek přepravující na sobě pás potravinářského těsta, a řídicí zařízení pro řízení rychlosti a směru posouvání a rychlosti a směru otáčení válečích válců. Způsob hnětení a válení pásu potravinářského těsta, který je dopraven v souladu s množstvím válečích válců, které se pohybují postupně nahoru ze zdola nebo dolů ze shora podél pásu potravinářského těsta, přičemž každý válečí váleček se otáčí na své vlastní ose, spočívá v tom, že se řídí počet hnětačích rázů prostřednictvím měnění rychlosti (V1) posouvání válečích válců, a nastavuje se obvodová rychlost válečích válců stejná nebo téměř stejná jako povrchová rychlost pásu potravinářského těsta prostřednictvím měnění rychlosti (V2) otáčením válečích válců.
 (74) Korejzová Zdeňka JUDr., Spálená 29, Praha 1, 11000

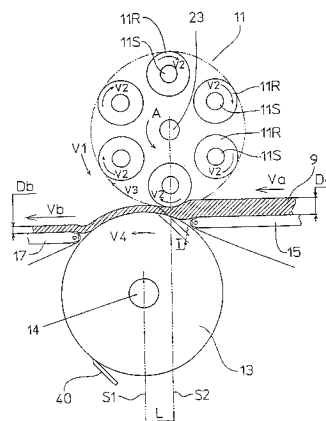

- 7 (51) **A 21 C 9/08**
 (21) **2004-724**
 (71) RHEON AUTOMATIC MACHINERY CO., LTD., Utsunomiya-shi, JP
 (72) Hayashi Torahiko, Utsunomiya-shi, JP
 Morikawa Michio, Utsunomiya-shi, JP
 Ueno Sadao, Utsunomiya-shi, JP
 Okaizumi Hiroyuki, Utsunomiya-shi, JP
 (54) **Zařízení a způsob výroby chleba**
 (22) 25.04.2003
 (32) 18.10.2002, 27.12.2002, 11.03.2003
 (31) 2002/304049, 2002/379492, 2003/065697
 (33) JP, JP, JP
 (86) PCT/JP2003/005340
 (87) WO 2003/070005
 (57)

Způsob výroby chleba zahrnuje krok tvarování pro vytvarování plátu z bloku chlebového těsta, které se hněže ze surovin pro výrobu chleba, dále krok tvarování pro vytvarování tyče těsta válením nebo skládáním plátu, krok krájení pro krájení tyče těsta a krok ukládání pro ukládání kousků, které byly nakrájeny v kroku krájení, do pečicí formy tak, že alespoň jedna rovina řezu směřuje vzhůru. Pokud jsou mezi vrstvami kousků těsta vzduchové bubliny, mohou tyto vzduchové bubliny unikat z řezného povrchu kousků těsta, když těsto stoupá a expanduje v krocích kynutí a pečení.

(74) Korejzová Zdeňka JUDr., Spálená 29, Praha 1, 11000

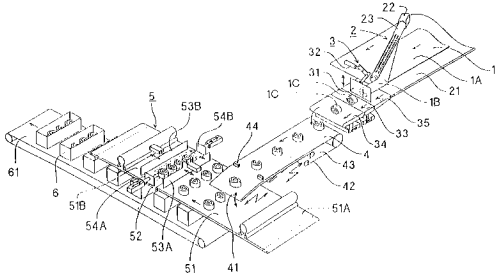

7 (51) **A 43 B 5/12**

(21) **2002-1756**

(71) PALATAJKOV SPOL. S R.O., Praha, CZ

(72) Palatajkov Nikolaj V., Praha, CZ

(54) **Polotovar pro výrobu baletní obuvi**

(22) 20.05.2002

(57) U polotovaru pro výrobu baletní obuvi, u které je svrchní část a spodní část zhotovena z jednoho kusu textilního materiálu (1), symetrického podle osy (2) souměrnosti obklopuje textilní materiál (1) otvor (3), který leží na ose (2) souměrnosti. Na jednom konci osy (2) souměrnosti je textilní materiál (1) potažen do dvojice výstupků (5), které jsou také symetrické podle osy (2) souměrnosti. Textilní materiál (1) je dále na jednom konci mezi otvorem (3) a okrajem textilního materiálu (1) opatřen v místě průchodu osy (2) souměrnosti rozstřížením (4). Textilním materiálem (1) je bavlněná textilie se smíšenou keprovou vazbou.

(74) Andera Jiří Ing., Nad Štolou 12, Praha 7, 17000

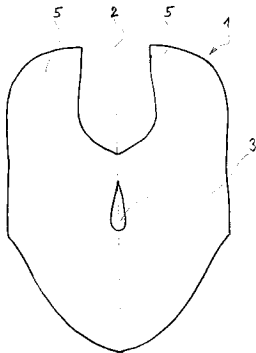

7 (51) **A 43 D 100/02, A 43 D 100/14, A 41 H 37/02**

(21) **2004-258**

(71) FREY Helmut, Völklingen, DE

(72) Frey Helmut, Völklingen, DE

(54) **Upínací zařízení zpracovávaného předmětu ve formě plátka nebo sukna**

(22) 28.06.2002

(32) 20.08.2001

(31) 2001/20113350

(33) DE

(86) PCT/DE2002/002347

(87) WO 2003/017797

(57) Upínací zařízení zpracovávaného předmětu ve formě plátka nebo sukna obsahuje prostředky (5), například přítlačný element (5b), pro uvolnitelné přítlačování alespoň jedné části zpracovávaného předmětu (8) ke zpracovávací hlavě (6), spojitelné s upínacím zařízením.

Tyto prostředky (5) jsou prostřednictvím ovládací páky (4) uvolnitelné z upínací polohy. Upínací zařízení obsahuje první držadlo (2) pro jednu ruku obslužného personálu a druhé držadlo (3) pro druhou ruku obslužného personálu, jakož i s výhodou v jeho dosahu ovládací páku (4).

(74) Čermák Karel jr. JUDr. Ph.D., Národní 32, Praha 1, 11000

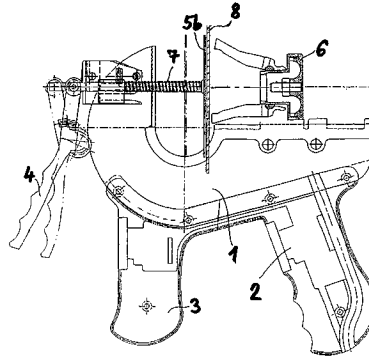

7 (51) **A 61 K 9/08, A 61 K 31/197, A 61 P 25/00**

(21) **2003-3066**

(71) WARNER-LAMBERT COMPANY LLC, Morris Plains, NJ, US

(72) Kulkarni Neema Mahesh, Morris Plains, NJ, US
Schneider Michael, Freiburg, DE

Silbering Steven Bernard, Morris Plains, NJ, US

Meyer-Wonnay Hans Richard, Freiburg, DE

Sanii-Yahyai Nahid, Ann Arbor, MI, US

(54) **Kapalná farmaceutická směs**

(22) 29.04.2002

(32) 25.05.2001, 25.10.2001

(31) 2001/293832, 2001/343733

(33) US, US

(86) PCT/IB2002/001500

(87) WO 2002/094220

(57) Kapalná farmaceutická směs GABA analogu zahrnující alespoň jeden vícesytný alkohol obsahující 2 až 6 uhlíkových atomů a mající pH v rozmezí přibližně 5,5 až 7,0; dále se popisuje dvousložková farmaceutická směs, jejíž první složka obsahuje práškovou směs GABA analogu a pevného vícesytného alkoholu, a druhá složka obsahuje kapalnou bázi, stejně jako metody přípravy směsí a metoda léčby mozkových onemocnění zahrnujících epilepsii, náhlé mdloby, hypokinezi a úrazy lebky, neurodegenerativní onemocnění, depresi, máni a rozpolcení osobnosti, úzkost, paniku, zánět, ledvinovou koliku, nespavost, gastrointestinální poškození, inkontinenci, bolest včetně neuropatické bolesti, svalové bolesti kostí a migrény, s využitím terapeuticky účinného množství farmaceutických směsí.

(74) Čermák Karel jr., JUDr. Ph.D., Národní 32, Praha 1, 11000

7 (51) **A 61 K 9/20, A 61 K 31/495, A 61 K 31/137, A 61 P 31/00**

(21) **2003-3454**

(71) UCB FARCHIM S. A., Bulle, CH

(72) Guichaux Anthony, Fribourg, CH

Berwaer Monique, Ham-sur-Heure-Nalinnes, BE

Deleers Michel, Linkebeek, BE

Fanara Domenico, Wanze, BE

(54) **Tableta obsahující cetirizin a pseudoefedrin**

(22) 10.06.2002

(32) 28.06.2001, 28.06.2001

(31) 2001/01115807, 2001/301250

(33) EP, US

(86) PCT/EP2002/006342

(87) WO 2003/002098

(57) Řešení se týká tablety obsahující dva rozdílné segmenty. Obzvláště se řešení týká dvou farmaceutických látek a léčby alergických poruch.

(74) Švorčík Otakar JUDr., Hálkova 2, Praha 2, 12000

7 (51) **A 61 K 9/22, A 61 K 47/12, A 61 K 38/07, A 61 P 35/00**

(21) **2003-3493**

(71) TAKEDA CHEMICAL INDUSTRIES, LTD., Osaka-shi, JP

(72) Yamamoto Kazumichi, Nakagyo-ku, JP

Yamada Akiko, Nakagyo-ku, JP

- (54) Hata Yoshio, Kayabe-gun, JP
Přípravek s regulovaným uvolňováním a způsob jeho výroby
 (22) 28.06.2002
 (32) 29.06.2001, 06.11.2001
 (31) 2001/199484, 2001/340993
 (33) JP, JP
 (86) PCT/JP2002/006527
 (87) WO 2003/002092
 (57) Je popsán přípravek s regulovaným uvolňováním, obsahující fyziologicky aktivní látku ve vysokém množství, potlačující počáteční nadbytečné uvolňování a dosahující stabilní rychlosti uvolňování po delší dobu.
 (74) Nowaková Naděžda RNDr. CSc., Nad Ohradou 3, Praha 3, 13000

- 7 (51) **A 61 K 9/70, A 61 K 31/4468**
 (21) **2003-2813**
 (71) ALZA CORPORATION, Mountain View, CA, US
 (72) Venkatraman S. Subramanian, Palo Alto, CA, US
 Li Shaoling, Sunnyvale, CA, US
 Gale Robert M., Los Altos, CA, US
 Stepic Jane, San Carlos, CA, US
 Van Osdol William W., Mountain View, CA, US
 (54) **Transdermální náplast pro podání fentanylů**
 (22) 15.03.2002
 (32) 16.03.2001
 (31) 2001/276837
 (33) US
 (86) PCT/US2002/007701
 (87) WO 2002/074286
 (57) Jsou popsány způsob a monolitická (z jednoho kusu), téměř nasycená (subsaturovaná) náplast, bez řízené rychlosti uvolňování léčiva, pro transdermální podávání fentanylů a jeho analogů kůži pacientovi pro analgetické účely po delší časové období.
 (74) Čermák Karel jr., JUDr. Ph.D., Národní 32, Praha 1, 11000

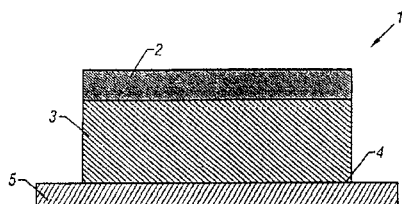

- 7 (51) **A 61 K 31/192, A 61 K 31/4545, A 61 K 31/44, A 61 K 31/4439, A 61 K 31/454, A 61 K 31/451, A 61 K 31/445, A 61 P 11/06, A 61 P 11/08**
 (21) **2003-3435**
 (71) GLAXO GROUP LIMITED, Greenford, GB
 (72) Knowles Richard G., Stevenage, GB
 Ward Peter, Stevenage, GB
 Nials Anthony T., Stevenage, GB
 (54) **Přípravek obsahující inhibitor PDE4 a antagonistu H1-receptoru a jeho použití pro výrobu léčiva pro léčbu respiračních onemocnění**
 (22) 17.06.2002
 (32) 20.06.2001
 (31) 2001/0115181
 (33) GB
 (86) PCT/GB2002/002679
 (87) WO 2003/000289
 (57) Řešení se týká léčby plicních onemocnění, jakým je například chronická obstrukční choroba plicní nebo astma, přičemž tato léčba zahrnuje podání inhibitoru fosfodiesterázy 4 v kombinaci s antagonistou H₁-receptoru.
 (74) Čermák Karel jr., JUDr. Ph.D., Národní 32, Praha 1, 11000

- 7 (51) **A 61 K 31/197, A 61 P 17/02**
 (21) **2004-257**
 (71) PHOTOCURE ASA, Oslo, NO
 (72) Klaveness Jo, Oslo, NO
 Hansson Vidar, Blommenholm, NO
 (54) **Prostředek pro hojení ran**
 (22) 25.07.2002
 (32) 26.07.2001
 (31) 2001/0118251

- (33) GB
 (86) PCT/GB2002/003386
 (87) WO 2003/011265
 (57) Použití látky s fotosenzitizačními účinky zvolené z kyseliny 5-aminolevulové (5-ALA) a derivátů 5-ALA a jejich farmaceuticky přijatelných solí při výrobě farmaceutického prostředku pro použití při léčení ran. Příklady ran, které mohou být léčeny zahrnují rány způsobené nefyziologickými procesy, například chirurgickým zákrokem nebo fyzickým poraněním, odřeninami, tržnými ranami a rány v důsledku teplotního poškození (například popáleniny nebo rány způsobené kryogenním ošetřením). Mohou být také úspěšně léčeny vředy, např. vředy dolních končetin, bérčové vředy a žaludeční vředy.
 (74) Korejzová Zdeňka JUDr., Spálená 29, Praha 1, 11000

- 7 (51) **A 61 K 31/20, A 61 K 31/194, A 61 P 15/10**
 (21) **2002-3528**
 (71) BOCHEMIE s.r.o., Bohumín, CZ
 (72) Nováček Alois doc. ing. DrSc., Ústí nad Labem, CZ
 Sedláčková Venuše ing., Ústí nad Labem, CZ
 Škola Zdeněk MUDr., Třebenice, CZ
 (54) **Farmaceutický přípravek pro topickou aplikaci**
 (22) 23.10.2002
 (57) Použití suspenze kyseliny azelainové a/nebo její sodné soli v emulzním nebo gelovitém základu pro přípravu farmaceutického přípravku pro topickou aplikaci, pro léčení onemocnění prostaty, a to léčení poruch erekce a pro zvýšení sexuální aktivity. Obsah kyseliny azelainové ve farmaceutickém přípravku je 8,0 až 25,0 % hmotn. Vztaženou na celkovou hmotnost přípravku. Farmaceutický přípravek je určen pro nanášení na penis, varlata nebo konečník. Látky tvořící emulzní nebo gelovitý základ jsou vybrány ze skupiny sestávající z rostlinného oleje, monoacylglycerolu, hydroxyethylcelulózy, kyseliny sorbové, hydroxidu sodného, včelího vosku, propylenglykolu, 2-brom-2-nitro-1,3-propandiolu, etanolu, konzervačních látek a vody a jejich směsí.
 (74) Guttmann Michal JUDr. Ing., Nad Štolou 12, Praha 7, 17000

- 7 (51) **A 61 K 31/27, A 61 P 25/06**
 (21) **2003-445**
 (71) ORTHO-MCNEIL PHARMACEUTICAL, INC., Raritan, NJ, US
 (72) Codd Ellen E., Blue Bell, PA, US
 Shank Richard P., Blue Bell, PA, US
 Rogers Katherine E., Audobon, PA, US
 Plata-Salaman Carlos R., Ambler, PA, US
 Zhao Boyu, Lansdale, PA, US
 (54) **Karbamátové sloučeniny pro prevenci nebo léčbu neuropatické bolesti a bolesti asociované s histaminovou a migrenózní bolesti hlavy**
 (22) 16.07.2001
 (32) 21.07.2000
 (31) 2000/219657
 (33) US
 (86) PCT/US2001/022322
 (87) WO 2002/007822
 (57) Použití enantiomeru obecného vzorce I v podstatě prostého jiných enantiomerů nebo použití enantiomerní směsi, ve které převládá enantiomer obecného vzorce I, kde substituent X na fenylovém cyklu reprezentuje jeden až pět atomů halogenu nezávisle zvolených z množiny sestávající z atomu fluoru, atomu chloru, atomu bromu a atomu jodu; a R₁ a R₂ jsou nezávisle zvolené z množiny sestávající z atomu vodíku a alkylové skupiny a 1 až 4 atomy uhlíku; kde je alkylová skupina s 1 až 4 atomy uhlíku případně substituována fenylovou skupinou, přičemž tato fenylová skupina je případně substituována substituenty nezávisle zvolenými z množiny sestávající z atomu halogenu, alkylové skupiny s 1 až 4 atomy uhlíku, alkoxy skupiny s 1 až 4 atomy uhlíku, aminoskupiny, nitroskupiny a kyanoskupiny; pro výrobu léčiva určeného pro prevenci nebo léčbu neuropatické bolesti a bolesti související s histaminovou a migrenózní bolesti hlavy.
 (74) Čermák Karel Dr., Národní třída 32, Praha 1, 11000

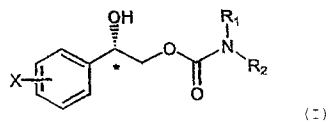
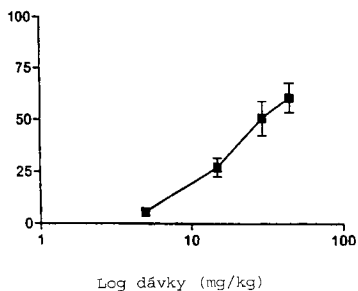

- alkoxykupina, aminoskupina, nitroskupina a kyanoskupina; v terapeuticky účinném množství pro výrobu léčiva pro prevenci nebo léčbu motorických poruch.
- (74) Čermák Karel Dr., Národní 32, Praha 1, 11000

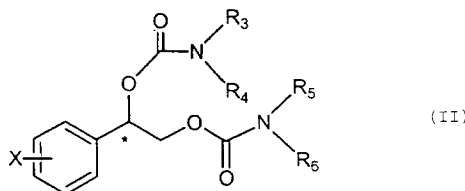
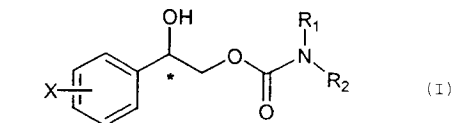

- 7 (51) **A 61 K 31/27, A 61 P 25/04**
 (21) **2003-2298**
 (71) ORTHO-MCNEIL PHARMACEUTICAL, INC., Raritan, NJ, US
 (72) Twyman Roy E., Doylestown, PA, US
 Plata-Salaman Carlos R., Ambler, PA, US
 Zhao Boyu, Lansdale, PA, US
 (54) **Léčivo pro léčbu bolesti**
 (22) 21.02.2002
 (32) 27.02.2001
 (31) 2001/271888
 (33) US
 (86) PCT/US2002/005421
 (87) WO 2002/067922
 (57) Použití karbamátové sloučeniny obecného vzorce I nebo II, kde X znamená substituci fenylové skupiny jedním až pěti atomy halogenu zvolenými z fluoru, chloru, bromu a jodu; a R₁, R₂, R₃, R₄, R₅ a R₆ každý nezávisle znamená vodík nebo C₁-C₄alkylovou skupinu, která je popřípadě substituována fenylovou skupinou, přičemž tato fenylová skupina je popřípadě substituována substituenty nezávisle zvolenými ze souboru sestávajícího z halogenu, C₁-C₄alkylskupiny, C₁-C₄alkoxykupiny, aminoskupiny, nitroskupiny a kyanoskupiny; v terapeuticky účinném množství pro výrobu léčiva pro léčbu bolesti.
- (74) Čermák Karel Dr., Národní třída 32, Praha 1, 11000

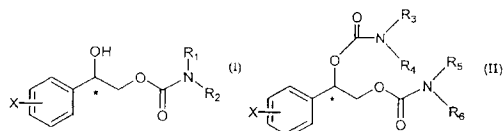

- 7 (51) **A 61 K 31/27, A 61 P 25/28**
 (21) **2003-2313**
 (71) ORTHO-MCNEIL PHARMACEUTICAL, INC., Raritan, NJ, US
 (72) Plata-Salaman Carlos R., Ambler, PA, US
 Zhao Boyu, Lansdale, PA, US
 Twyman Roy E., Doylestown, PA, US
 (54) **Léčivo pro prevenci nebo léčení neurodegenerativních poruch**
 (22) 21.02.2002
 (32) 27.02.2001, 21.02.2002
 (31) 2001/271682, 2002/081764
 (33) US, US
 (86) PCT/US2002/005541
 (87) WO 2002/067925
 (57) Použití karbamátové sloučeniny obecného vzorce I nebo II, kde X znamená substituci fenylové skupiny jedním až pěti atomy halogenu zvolenými z fluoru, chloru, bromu a jodu; a R₁, R₂, R₃, R₄, R₅ a R₆ každý nezávisle znamená vodík nebo C₁-C₄alkylovou skupinu, která je popřípadě substituována fenylovou skupinou, přičemž tato fenylová skupina je popřípadě substituována substituenty nezávisle zvolenými ze souboru sestávajícího z halogenu, C₁-C₄alkylskupiny, C₁-C₄alkoxykupiny, aminoskupiny, nitroskupiny a kyanoskupiny; v terapeuticky účinném množství pro výrobu léčiva pro prevenci nebo léčení neurodegenerativních poruch.
- (74) Čermák Karel Dr., Národní 32, Praha 1, 11000

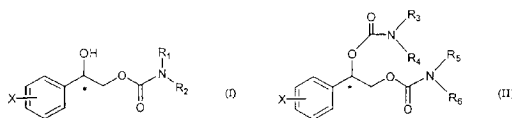

- 7 (51) **A 61 K 31/27, A 61 P 25/28**
 (21) **2003-2299**
 (71) ORTHO-MCNEIL PHARMACEUTICAL, INC., Raritan, NJ, US
 (72) Plata - Salaman Carlos R., Ambler, PA, US
 Zhao Boyu, Lansdale, PA, US
 Twyman Roy E., Doylestown, PA, US
 (54) **Léčivo pro prevenci nebo léčbu motorických poruch**
 (22) 21.02.2002
 (32) 27.02.2001, 21.02.2002
 (31) 2001/271683, 2002/081501
 (33) US, US
 (86) PCT/US2002/005542
 (87) WO 2002/067926
 (57) Použití karbamátové sloučeniny zvolené ze souboru sestávajícího ze sloučeniny obecného vzorce I a obecného vzorce II, kde symbol X znamená, že fenyl je substituovaný jedním až pěti atomy halogenu vybraného ze skupiny, kterou tvoří fluor, chlor, brom a jod; a R₁, R₂, R₃, R₄, R₅ a R₆ jsou nezávisle vybrány ze skupiny, kterou tvoří vodík a C₁₋₄alkyl; kde C₁₋₄alkyl je případně substituován fenylem, přičemž tento fenyl je případně substituován substituenty nezávisle vybranými ze skupiny, kterou tvoří halogen, C₁₋₄alkylskupina, C₁₋₄

- 7 (51) **A 61 K 31/355, A 61 K 31/56, A 61 K 31/57, C 07 D 471/04, A 61 P 25/28**
 (21) **2003-2338**
 (71) PFIZER PRODUCTS INC., Groton, CT, US
 (72) Villalobos Anabella, Groton, CT, US
 (54) **Použití inverzních agonistů GABA A v kombinaci s parciálními agonisty receptoru nikotinu, estrogenem, selektivními modulátory receptoru estrogenu nebo vitaminem E při léčení kognitivních poruch**
 (22) 20.02.2002
 (32) 01.03.2001
 (31) 2001/272566
 (33) US
 (86) PCT/IB2002/000515
 (87) WO 2002/069948
 (57) Farmaceutické kompozice, které obsahují inverzní agonisty GABA_A v kombinaci s parciálními agonisty receptoru nikotinu (NRPA), estrogenem, selektivními modulátory receptoru estrogenu (SERM) nebo vitaminem E nebo farmaceuticky vhodnými solemi těchto látek; a farmaceuticky vhodný nosič. Inverzní agonista GABA_A,

- parciální agonista receptoru nikotinu, estrogen, selektivní modulátor receptoru estrogenu nebo vitamin E jsou přítomny v množstvích, která kompozici činí účinnou při zlepšování kognitivních funkcí nebo při léčení chorob zahrnujících kognitivní dysfunkci. Jako příklady takových chorob lze uvést Alzheimerovu chorobu, mírný pokles kognitivních funkcí, pokles kognitivních funkcí spojený s věkem, vaskulární demenci, Parkinsonovu chorobu, Huntingtonovu chorobu, poruchu paměti při depresi nebo úzkosti, schizofrenii, Downův syndrom, mrtvici, traumatické poškození mozku (TBI), demenci při AIDS a hypoproxii. Způsoby léčení takových chorob.
- (74) Matějka Jan JUDr., Národní třída 32, Praha 1, 11000
-
- 7 (51) **A 61 K 31/38, A 61 K 9/08, A 61 P 35/00**
 (21) **2003-3434**
 (71) SANOFI-SYNTHELABO, Paris, FR
 (72) Blundell Ross, Jesmond, GB
 Baker Edward, Chathill, GB
 (54) **Protinádorové farmaceutické prostředky obsahující thioxanthenon**
 (22) 28.06.2002
 (32) 28.06.2001
 (31) 2001/0115893
 (33) GB
 (86) PCT/GB2002/003012
 (87) WO 2003/002202
 (57) Farmaceutický prostředek obsahující N-[[1-[[2-(diethylamino)ethyl]amino]-7-methoxy-9-oxothioxanthen-4-yl]methyl]formamid, nebo jeho farmaceuticky přijatelnou kyselou adiční sůl a použití tohoto farmaceutického prostředku při léčení nádorů a různých druhů rakoviny.
- (74) Všecka Miloš JUDr., Hájkova 2, Praha 2, 12000
-
- 7 (51) **A 61 K 31/395**
 (21) **2003-3364**
 (71) PHARMACIA CORPORATION 800 North Lindbergh Blvd., Mail Zone One, St. Louis, MO, US
 (72) Pinkerton Thomas C., Kalamazoo, MI, US
 (54) **Zlepšený farmakokinetický profil hydrofobních dopaminových agonistů podaných do dermis**
 (22) 24.06.2002
 (32) 29.06.2001
 (31) 2001/897801
 (33) US
 (86) PCT/US2002/019918
 (87) WO 2003/002103
 (57) Je uveden způsob systémového podání hydrofobního dopaminového agonisty savci. Způsob zahrnuje dodání hydrofobního dopaminového agonisty do dermis savce, čímž se zlepší systémová absorpce ve srovnání s absorpcí, které je dosaženo po dodání látky subkutánně, podáním jednorázové dávky.
- (74) Dvořáková Martina Mgr., Mendlovo nám. 1a, Brno, 60300
-
- 7 (51) **A 61 K 31/405, C 07 D 209/16, A 61 P 1/00, A 61 P 9/00**
 (21) **2003-3314**
 (71) SIGMA-TAU INDUSTRIE FARMACEUTICHE RIUNITE S. P. A., Rome, IT
 (72) Di Cesare Maria Assunta, Pomezia, IT
 Minetti Patrizia, Pomezia, IT
 Tarzia Giorgio, Pomezia, IT
 Spadoni Gilberto, Pomezia, IT
 (54) **Použití 5-halogenryptaminových derivátů jako ligandů 5-HT₆ a/nebo 5-HT₇ receptorů pro serotonin**
 (22) 17.06.2002
 (32) 21.06.2001
 (31) 2001RM/000356
 (33) IT
 (86) PCT/IT2002/000398
 (87) WO 2003/000252
 (57) Sloučeniny obecného vzorce I, kde R₁ a R₂, stejné nebo různé, jsou H nebo lineární nebo rozvětvený C₁-C₆ alkyl; R₃ = lineární nebo rozvětvený C₁-C₆ alkyl; R₄ = halogen; a jejich farmaceuticky přijatelné sole vhodné jako účinné složky k přípravě léčiv použitých jako ligandy 5-HT₆ a/nebo 5-HT₇ serotoninergických receptorů
- (74) Vandělková Jana Ing., Hradební 3, Praha, 11000
-
- 7 (51) **A 61 K 31/519, A 61 K 31/517, A 61 P 31/04**
 (21) **2004-43**
 (71) PLIVA D. D., Zagreb, HR
 (72) Moe Scott T., Marlborough, MA, US
 Ala Paul J., Boston, MA, US
 Perola Emanuele, Cambridge, MA, US
 Faerman Carlos H., Acton, MA, US
 Clement Jacob J., Bolton, MA, US
 Ali Janid A., Waltham, MA, US
 Will Paul M., Lunenburg, MA, US
 Marchese Salvatore, Malden, MA, US
 Magee Andrew S., Maynard, MA, US
 Gazzaniga John V., Worcester, MA, US
 Farady Christopher, Ipswich, MA, US
 Navia Manuel A., Lexington, MA, US
 Connelly Patrick R., Harvard, MA, US
 (54) **Heterocyklické sloučeniny a jejich použití jakožto inhibitorů D-Ala-D-ala ligasy**
 (22) 28.06.2002
 (32) 28.06.2001
 (31) 2001/301685
 (33) US
 (86) PCT/US2002/020567
 (87) WO 2003/001887
 (57) Nová třída heterocyklických sloučenin, které mají například antibakteriální vlastnosti. D-Ala-D-ala ligasa je enzym, který hraje kritickou úlohu při syntéze bakteriální buněčné stěny. Sloučeniny podle tohoto řešení se mohou vázat k D-Ala-D-ala ligase a inhibovat tak tento enzym. Účinek nových sloučenin podle řešení v kombinaci s jejich schopností procházet bakteriálními buněčnými membránami činí tyto sloučeniny vhodnými pro použití jakožto antibakteriální léčiva nebo při jiných antibakteriálních aplikacích.
- (74) Zelený Pavel JUDr., Hájkova 2, Praha 2, 12000
-
- 7 (51) **A 61 K 31/52, A 61 P 3/10**
 (21) **2003-3079**
 (71) AVENTIS PHARMA DEUTSCHLAND GMBH, Frankfurt am Main, DE
 (72) Herling Andreas, Bad Camberg, DE
 Jähne Gerhard, Frankfurt am Main, DE
 Myers Michael R., Fishers, IN, US
 Maguire Martin P., Mont Clare, PA, US
 Spada Alfred P., Lansdale, PA, US
 Ewing William R., Downingtown, PA, US
 Pauls Heinz W., Flemington, NJ, US
 Choi-Sledeski Yong Mi, Collegeville, PA, US
 (54) **Léčiva s obsahem derivátů adenosinu k léčení syndromu insulinové rezistence a diabetu**
 (22) 14.05.2002
 (32) 14.05.2001
 (31) 2001/01111651
 (33) EP
 (86) PCT/EP2002/005301
 (87) WO 2002/092093
 (57) Léčiva s obsahem derivátů adenosinu obecného vzorce I, nebo jejich farmaceuticky přijatelné soli, jejich N-oxidu, jejich hydrátu nebo jejich solvátu, k léčení syndromu insulinové rezistence a diabetu.
- (74) Kubát Jan Ing., Přístavní 24, Praha 7, 17000

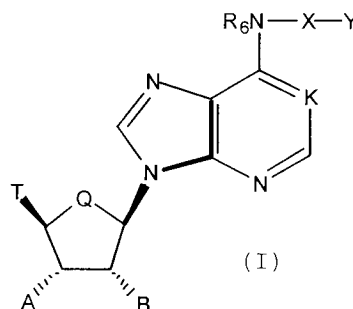

- 7 (51) **A 61 K 31/53, A 61 P 9/00, A 61 P 15/10, A 61 P 17/06, A 61 P 35/00, A 61 P 27/06, A 61 P 3/10, A 61 P 25/16, A 61 P 23/00**
 (21) **2004-128**
 (71) BAYER HEALTHCARE AG, Leverkusen, DE
 (72) Niewöhner Ulrich, Wermelskirchen, DE
 Bischoff Erwin, Wuppertal, DE
 Haning Helmut, Wuppertal, DE
 Rahbar Afssaneh, Frechen, DE
 Bandel Tiemo-Joerg, Oberhausen, DE
 Barth Wolfgang, Wuppertal, DE
 (54) **Použití 2-alkoxyfenylsubstituovaných imidazotriazinonů**
 (22) 17.07.2002
 (32) 23.07.2001
 (31) 2001/10135815
 (33) DE
 (86) PCT/EP2002/007959
 (87) WO 2003/011262
 (57) Řešení se týká použití 2-alkoxyfenylsubstituovaných imidazotriazinonů obecného vzorce I pro výrobu léčiv pro ošetření srdeční insuficience, psoriasis, ženské infertility, rakoviny, diabetes, onemocnění očí jako je glaukom, poruch pohyblivosti žaludku, cystické fibrosy, předčasného porodu, plmonárního vysokého tlaku, onemocnění dutin, hyperplazie prostaty, nitráty indukované tolerance, preklampsie, alopecie. Parkinsonovy choroby, bolesti, tinnitus nebo renálního syndromu.
 (74) Všetečka Miloš JUDr., Hálkova 2, Praha 2, 12000

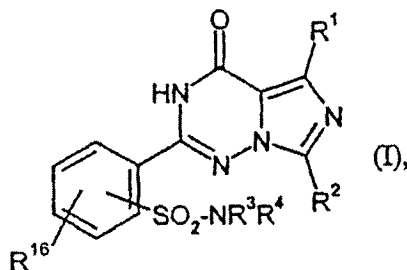

- 7 (51) **A 61 K 31/54, A 61 K 31/495, A 61 K 31/50, A 61 P 11/06, A 61 P 17/06, A 61 P 29/00, A 61 P 37/00**
 (21) **2004-516**
 (71) MERCK PATENT GMBH, Darmstadt, DE
 (72) Eggenweiler Hans-Michael, Darmstadt, DE
 Wolf Michael, Darmstadt, DE
 (54) **Inhibitor fosfodiesterázy typu 4, jeho kombinace s jinými drogami a jeho použití**
 (22) 28.08.2002
 (32) 31.10.2001
 (31) 2001/01125394
 (33) EP
 (86) PCT/EP2002/009596
 (87) WO 2003/037349
 (57) Použití inhibitorů fosfodiesterázy typu 4 (PDE IV inhibitory) pro přípravu léčiv pro ošetřování jedinců trpících nemocemi nebo stavy zprostředkovanými PDE IV isozymem v jeho funkci regulace aktivity a degranulace lidských eosinofilů a kombinace PDE IV inhibitorů s jinými drogami.
 (74) Matějka Jan JUDr., Národní, Praha 1, 11000
- 7 (51) **A 61 K 31/635, A 61 K 31/415, A 61 K 31/42, A 61 K 31/365, A 61 K 31/444, A 61 K 31/4418, A 61 K 31/122, A 61 K 31/352, A 61 K 31/50, A 61 K 47/10, A 61 K 9/06, A 61 K 9/08, A 61 K 9/12, A 61 P 29/00**
 (21) **2003-3241**
 (71) PHARMACIA CORPORATION, St. Louis, MO, US
 (72) Lu Guang Wei, Ann Arbor, MI, US
 Ewing Gary D., Kalamazoo, MI, US
 Tyle Praveen, Kalamazoo, MI, US
 Stoller Brenda M., Portage, MI, US
 Gokhale Rajeev, Libertyville, IL, US
 Gadre Ashwini, St. Louis, MO, US
 (54) **Kůži propustující přípravek obsahující selektivně inhibující cyklooxygenázu-2 a jednosytný alkohol**
 (22) 30.05.2002

- (32) 31.05.2001, 13.11.2001
 (31) 2001/294838, 2001/350756
 (33) US, US
 (86) PCT/US2002/017067
 (87) WO 2002/096435
 (57) Řešení se týká dermálně dopravitelného farmaceutického přípravku obsahujícího alespoň jednu selektivně cyklooxygenázu-2 (COX-2) inhibující účinnou složku nebo její proléčivo rozpuštěné ve farmaceuticky přijatelném nosiči, který obsahuje jednosytný alkohol s nízkou molekulovou hmotností a vykazuje kůži propustující dávku terapeutického činidla, která odpovídá alespoň dávce vykazované referenčním roztokem terapeutického činidla v 70 % vodném roztoku ethanolu. Řešení se dále týká způsobu účinné cílené dopravy selektivně COX-2 inhibující účinné složky do místa bolesti a/nebo zánětu v těle subjektu, který zahrnuje topické podání takového přípravku na kůži subjektu, výhodně v místě, které překrývá nebo které sousedí s místem bolesti a/nebo zánětu. Řešení se rovněž týká účinné systematické léčby subjektu trpícího poruchou mediovanou COX-2, který zahrnuje transdermální podání takového přípravku, výhodně uvedením tohoto přípravku do kontaktu s plochou kůže subjektu, která není větší než přibližně 400 cm².
 (74) Matějka Jan JUDr., Národní 32, Praha, 11000

- 7 (51) **A 61 K 31/7048, A 61 P 1/00, A 61 P 17/00, A 61 P 29/00, A 61 P 37/00**
 (21) **2003-2932**
 (71) PLIVA D. D., Zagreb, HR
 (72) Culic Ognjen, Zagreb, HR
 Parnham Michael, Zagreb, HR
 Erakovic Vesna, Rijeka, HR
 (54) **Nová terapeutická indikace azithromycinu pro léčení neinfekčních zánětlivých nemocí**
 (22) 10.04.2002
 (32) 27.04.2001
 (31) 2001/010301
 (33) HR
 (86) PCT/EP2002/003984
 (87) WO 2002/087596
 (57) Řešení se týká použití 9-deoxo-9-dihydro-9a-methyl-9a-aza-9a-homoerythromycinu A (generický název: azithromycin) pro léčení neinfekčních zánětlivých nemocí s převahou neutrofilů, farmaceutických přípravků obsahujících azithromycin pro enterální nebo parenterální podávání a způsobů výroby těchto farmaceutických přípravků.
 (74) Čermák Karel jr., JUDr. Ph.D., Národní 32, Praha 1, 11000

- 7 (51) **A 61 K 35/74, A 61 P 25/20, A 23 C 9/123**
 (21) **2002-2483**
 (71) COMPAGNIE GERVAIS DANONE, Levallois-Perret, FR
 (72) Krueger James M., Pullman, WA, US
 Pabst Michael J., Germantown, TN, US
 Cayuela Chantal, Paris, FR
 Degivri Marie-Christine, Le Plessis-Robinson, FR
 Hartley Donna, Arlington, TX, US
 (54) **Farmaceutický prostředek pro zlepšení kvality spánku obsahující nepatogenní mléčné bakterie**
 (22) 20.12.2000
 (32) 20.12.1999
 (31) 1999/466768
 (33) US
 (86) PCT/EP2000/013020
 (87) WO 2001/045722
 (57) Použití nepatogenní mléčné bakterie pro přípravu farmaceutického prostředku pro zlepšení kvality spánku. Nepatogenní mléčné bakterie mají buněčnou stěnu, která je citlivá vůči štěpení enzymy muramidázového typu, které produkují fragmenty označované jako muramylpeptidy. Použití muramylpeptidů, buď přímo nebo štěpením nepatogenních mléčných bakterií podporuje spánek a zlepšuje jeho kvalitu. Zvláště prodlužuje fázi spánku nazývanou NREM. Produkty štěpení muramylpeptidů nepatogenních mléčných bakterií podporují produkci peroxidového anionu a cytokinů IL-1 a TNF α z monocytů.
 (74) PATENTSERVIS PRAHA a.s., Jivenská 1, Praha 4, 14000

7 (51) **A 61 K 35/78, A 61 P 17/14**
 (21) **2004-195**
 (71) INDENA S.P.A., Milan, IT
 (72) Di Piero Francesco, Milano, IT
 (54) **Farmaceutický a kosmetický prostředek**
 (22) 14.11.2001
 (32) 07.08.2001
 (31) 2001MI/001732
 (33) IT
 (86) PCT/EP2001/013188
 (87) WO 2003/013561
 (57) Použití farmaceutických a/nebo kosmetických prostředků pro léčbu a prevenci poruch, týkajících se pokožky vlasové části hlavy, přičemž tyto prostředky obsahují jako aktivní složku extrakty z palmy *Serenoa repens* a z vinné révy *Vitis vinifera*.

(74) Korejzová Zdeňka JUDr., Spálená 29, Praha 1, 11000

7 (51) **A 61 K 38/09, A 61 P 25/28**
 (21) **2003-3167**
 (71) ZENTARIS GMBH, Frankfurt/Main, DE
 (72) Engel Jürgen, Alzenau, DE
 Voegeli Rainer, Biebergemünd-Bieber, DE
 (54) **Způsob ošetřování demence a neurodegenerativních chorob středními dávkami LHRH antagonistů**
 (22) 27.04.2002
 (32) 30.04.2001
 (31) 2001/287434
 (33) US
 (86) PCT/EP2002/004677
 (87) WO 2002/102401
 (57) Použití LHRH antagonistů k přípravě léčiva k ošetřování demence a neurodegenerativních chorob u lidí podáváním středních dávek, které nezpůsobují kastraci. Výhodným LHRH antagonistem je cetorelix.

(74) Čermák Karel jr., JUDr. Ph.D., Národní 32, Praha 1, 11000

7 (51) **A 61 K 38/48, A 61 K 38/36, A 61 P 7/04**
 (21) **2004-543**
 (71) NOVO NORDISK A/S, Bagsvaerd, DK
 (72) Bojkaer Rasmus, Gentofte, DK
 (54) **Farmaceutický prostředek obsahující polypeptidy faktoru VII a polypeptidy faktoru V**
 (22) 05.11.2002
 (32) 09.11.2001
 (31) 2001/01660
 (33) DK
 (86) PCT/DK2002/000736
 (87) WO 2003/039584
 (57) Řešením je prostředek obsahující polypeptidy faktoru VII a příbuzné faktoru VII a polypeptidy faktoru V a příbuzné faktoru V a jejich použití pro léčbu krvácivých příhod, jako je zkrácení srážecího času, zvýšení hemostáze nebo zvýšení pevnosti sraženiny.

(74) PATENTSERVIS PRAHA a.s., Jivenská, Praha 4, 14021

7 (51) **A 61 K 39/00, A 61 K 39/12, A 61 P 31/00, A 61 P 31/12**
 (21) **2003-2617**
 (71) TEVA PHARMACEUTICAL INDUSTRIES, LTD., Petah Tiqva, IL
 (72) Gallili Gilad, Ramot, IL
 Frydman Norbert, Ramat Gan, IL
 (54) **Očkovací kompozice a způsoby jejího použití**
 (22) 08.02.2002
 (32) 28.02.2001
 (31) 2001/795792
 (33) US
 (86) PCT/IB2002/001944
 (87) WO 2002/067846
 (57) Řešení se týká stabilní zhutněné kompozice, slisované nebo ve formě tvrdých tablet, která zahrnuje očkovací kompozici obsahující alespoň jednu antigenní složku vysušenou za mrazu a činidlo napomáhající rozpouštění. Předmětem řešení je také balení obsahující výše uvedenou kompozici vhodnou pro injekce a způsob ulehčující imunizaci subjektu proti nemoci zahrnující kroky: za prvé rozpuštění očkovací kompozice v balení, zhutněné, slisované nebo ve formě tvrdých tablet, s ředidlem, aby se vytvořil očkovací roztok a podání výsledného očkovacího

roztoku v množství účinném pro imunizaci.
 (74) Čermák Karel jr., JUDr. Ph.D., Národní 32, Praha 1, 11000

7 (51) **A 61 K 39/395, A 61 P 7/06, A 61 P 37/06**
 (21) **2003-1997**
 (71) EMORY UNIVERSITY, Atlanta, CA, US
 (72) Larsen Christian P., Atlanta, CA, US
 Pearson Thomas C., Atlanta, GA, US
 Waller Edmund K., Atlanta, GA, US
 Adams Andrew B., Milburn, GA, US
 (54) **Léčivo pro navození smíšeného hematopoetického chimérismu, pro léčení hemoglobinopatie a pro inhibici nebo snížení rejekcí transplantátu**
 (22) 25.01.2002
 (86) PCT/US2002/003780
 (87) WO 2002/058729
 (57) Je popsáno použití alkylačního činidla pro výrobu léčiva pro navození smíšeného hematopoetického chimérismu u jedince, a použití alkylačního činidla a imunosupresivního přípravku, který blokuje kostimulační signály pro T-lymfocyty pro výrobu léčiva pro léčení hemoglobinopatie. Je rovněž popsáno použití alkylačního činidla a imunosupresivního přípravku, který blokuje kostimulační signály pro T-lymfocyty pro výrobu léčiva pro inhibici nebo snížení rejekcí transplantátu solidního orgánu nebo tkáňového/buněčného transplantátu u jedince.

(74) Kalenský Petr JUDr., Hálkova 2, Praha 2, 12000

7 (51) **A 61 K 39/40, A 61 K 39/42, A 61 K 39/395, A 61 P 35/00**
 (21) **2003-2586**
 (71) IMCLONE SYSTEMS INCORPORATED, New York, NY, US
 Rockwell Patricia, West Reading, CT, US
 Goldstein Neil I., Maplewood, NJ, US
 (54) **Kombinované metody inhibice nádorového růstu s antagonistou receptoru vaskulárního endotelového růstového faktoru**
 (22) 04.03.2002
 (32) 02.03.2001
 (31) 2001/798689
 (33) US
 (86) PCT/US2002/006762
 (87) WO 2002/070008
 (57) Řešení poskytuje způsob redukce nebo inhibice růstu nádorů u savce, zahrnující ošetření savce účinným množstvím antagonisty receptoru VEGF v kombinaci s ozařováním, chemoterapií a/nebo dalším antagonistou receptoru.

(74) Čermák Karel jr., JUDr. Ph.D., Národní 32, Praha 1, 11000

7 (51) **A 61 K 47/48, A 61 K 38/00, C 07 K 14/00**
 (21) **2003-3537**
 (71) PHARMACIA CORPORATION, Peapack, NJ, US
 Siegel Ned R., Belleville, IL, US
 Finn Rory F., Manchester, MO, US
 Hills Robert L., Fenton, MO, US
 (54) **Chemicky modifikované konjugáty progenipoietinu**
 (22) 14.06.2002
 (32) 22.06.2001
 (31) 2001/300362
 (33) US
 (86) PCT/US2002/018810
 (87) WO 2003/000179
 (57) Popisují se chemické modifikace progenipoietinů (ProGP), což je rodina rekombinantních proteinů, které jsou multifunkčními agonisty flt3 ligandů a dalších hematopoietických růstových faktorů receptorů, včetně G-CSF a dalších, které mohou změnit chemické a/nebo fyziologické vlastnosti ProGP. ProGP s navázaným PEG může mít sníženou rychlost clearance, zlepšenou stabilitu, sníženou antigenicitu, nebo jejich kombinace. Rodina ProGP proteinů je definována jako multifunkční proteiny zahrnující agonisty flt3 receptorů a druhého hematopoietického růstového faktoru, nebo agonisty receptoru kolonie stimulačního faktoru. Řešení se také týká procesů pro modifikaci ProGP a farmaceutických kompozic obsahujících modifikovaný ProGP, jakož i použití modifikovaného ProGP pro léčbu hematopoietických poruch.

(74) Dvořáková Martina Mgr., Mendlovo nám. 1a, Brno, 60300

7 (51) **A 63 C 11/22, A 45 B 3/08**(21) **2003-3436**

(71) EXEL OYJ, Mányharju, FI

(72) Olkkonen Kari, Tuusula, FI

(54) **Hůl**

(22) 28.06.2002

(32) 28.06.2001

(31) 2001/20011389

(33) FI

(86) PCT/FI2002/000576

(87) WO 2003/002218

(57) Hůl, určená pro cvičení podporované touto holí, sestává z hlavní části (1), z držadlové části (2) a z koncové části (3). Hůl dále obsahuje alespoň jeden snímač (6) síly a uživatelské rozhraní (7) včetně displeje (8) a prostředků (9) pro zpracování dat přicházejících ze snímače (6) síly a pro přenos těchto dat na displej (8). Snímač (6) síly je umístěn ve spojení s držadlovou částí (2) nebo koncovou částí (3) tak, že je umístěn mezi touto částí (2, 3) a hlavní částí (1).

(74) Čermák Karel jr., JUDr. Ph.D., Národní 32, Praha 1, 11000

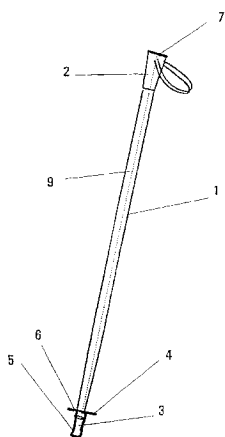

vymezozači (7, 8) přednostně vratně suvnými a/nebo otočnými. Vřeteno (3) může být svisle orientované a opatřené nejméně jednou horizontální řadou ramen, na vřeteno (3) radiálně uspořádaných. Vřeteno (3) může být napojeno na svém konci na rotační unašeč (5).

(74) Smrčková Marie Ing., Velflíkova 8, Praha 6, 16000

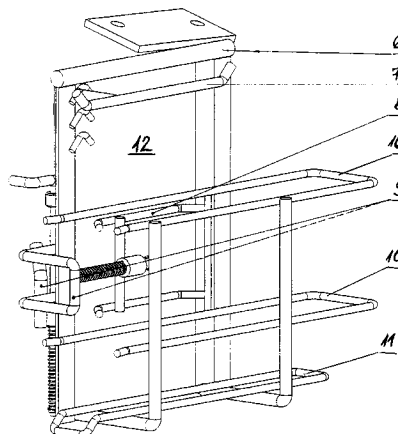
7 (51) **B 07 B 7/06, B 01 D 36/00, B 01 D 36/04**(21) **2002-2325**

(71) TOMEK Jiří, České Budějovice, CZ

(72) Tomek Jiří, České Budějovice, CZ

(54) **Způsob čištění pylu a zařízení k provádění tohoto způsobu**

(22) 03.07.2002

(57) Způsob čištění pylu od mechanických nečistot, spor a mikroorganismů spočívá v tom, že znečištěný pyl (1) se nasává do proudu vzduchu přes sítko (2) z izolantu. Čistý pyl (3) propadáva do filtru (6), nečistoty (5) ulpívají na sítku (2). Zařízení k čištění pylu sestává ze sací jednotky (7) s filtrem (6), před nímž je uspořádáno alespoň jedno sítko (2) se škrtkací klapkou (8).

(74) Sedlák Jiří Ing., Husova 16, České Budějovice, 37001

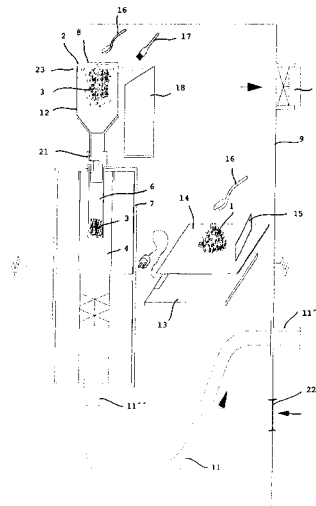
7 (51) **B 05 B 5/06, B 05 D 1/04, B 05 D 3/00**(21) **2002-4182**

(71) KREIBICH Viktor Ing. CSc., Praha, CZ

(72) HOLEČEK Petr, Dobruška, CZ

(72) Kreibich Viktor Ing. CSc., Praha, CZ

(72) Holeček Petr, Dobruška, CZ

(54) **Způsob elektrostatického nanášení práškových nátěrových hmot na nevodivé materiály**

(22) 18.12.2002

(57) Způsob elektrostatického nanášení práškových nátěrových hmot na nevodivé materiály, kdy se prášková nátěrová hmota nanáší na povlakovaný předmět uzemněný pomocí závěsu nanášením ve stříkací kabině a po nanášení práškové nátěrové hmoty se povlakovaný předmět vytvrzuje v peci. Před vložením do prostoru stříkací kabiny se povrch povlakovaného předmětu jemně orosí. Toto orosení povlakovaného předmětu se realizuje buď tak, že povrch povlakovaného předmětu se podchlídí pod teplotu rosného bodu, přičemž v prostoru stříkací kabiny, do které se po orosení povlakovaný předmět vloží, je pokojová teplota, nebo tak, že povlakovaný předmět prochází prostředím s horkou vodní parou.

7 (51) **B 05 C 3/10, B 05 C 3/02**(21) **2003-1635**

(71) LUBAS Jaroslav, Nová Ves nad Nisou, CZ

(72) Lubas Jaroslav, Nová Ves nad Nisou, CZ

(54) **Zařízení pro povrchovou úpravu výrobků**

(22) 12.06.2003

(57) Zařízení pro povrchovou úpravu výrobků zahrnuje vřeteno (3), které má na vnějším obvodu svých ramen uspořádané košíky (4), opatřené bočním uzávěrem (9), přednostně situovaným na vnějším obvodu zařízení pro otevření a zajištěné uzavření úložného prostoru (12) z boku košíku (4). Úložný prostor (12) je variabilně nastavitelný a je vymezený opěrkami (10, 11) přednostně pevnými a

7 (51) **B 09 B 3/00, B 29 B 17/00, C 08 J 11/06**(21) **2002-4267**

(71) SKUBIDA Stanislav, Dobroslavice, CZ

(72) OCHVÁT Juraj, Ostrava, CZ

(72) SLABÝ Jaromír, Praha, CZ

(72) Skubida Stanislav, Dobroslavice, CZ

(72) Ochvát Juraj, Ostrava, CZ

(72) Slabý Jaromír, Praha, CZ

(54) **Zařízení pro úpravu ojetých pneumatik umožňující separaci jejich ocelového kordu**

(22) 30.12.2002

(57) Zařízení má uzavíratelnou komoru (1), k níž přiléhají dvě protilehlé nahřívací komory (2). Před komorovými dvířky (5) je vytvořena zabezpečovací komora (3) se vstupními dvířky (9), která je spojena s nahřívacími komorami (2) pomocí spojovacích prostředků (8) pro prostory. Každá nahřívací komora (2) má vlastní tepelný zdroj (7) a

kouřovod (6), kouřovody (6) mají společný vývod (10). Ohřívací komora (1) je opatřena s výhodou dvěma přídavnými otvory (14) a odvodním kanálem (4) plynů. Na odvodní kanál (4) je připojeno kondenzační zařízení (11) připojené k zásobníku (13) zbytkových plynů. Na jeden z přídavných otvorů (14) je připojeno tlakové zařízení (15) nebo sací zařízení (17). Sací zařízení (17) je připojeno k zásobníku (13). Odvodní kanál (4) i výstupy z přídavných otvorů (14) mají uzavírací prvky (16).

(74) Rylková Iva Ing., Polská 1525, Ostrava - Poruba, 70800

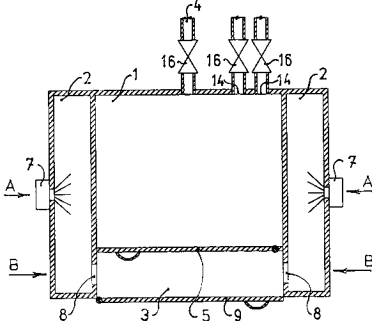

7 (51) **B 21 C 47/24, B 21 B 43/00**

(21) **2002-4125**

(71) TRINECKÉ ŽELEZÁRNY A.S., Třinec, CZ

(72) Bojda Zdeněk Ing., Bystřice nad Olší, CZ

(72) Cieslar Radek Ing., Oldřichovice 97, CZ

(72) Staszko Wieslaw Ing., Třinec V., CZ

(54) **Způsob řízeného ochlazování zatepla válcovaného materiálu**

(22) 17.12.2002

(57) Způsob řízeného ochlazování zatepla válcovaného materiálu na výběhovém válečkovém dopravníku válcovací tratě, zejména rozvinutých svitků drátu za pokládací hlavou válcovací drátové tratě, nastavením polohy jeho uzavíracích poklopů podle druhu válcovaného materiálu, daného například jeho chemickým složením, rozměry, a požadovanými vlastnostmi, při němž se v průběhu válcování uzavírací poklopy výběhového válečkového dopravníku průběžně automaticky otevírají či zavírají zároveň v závislosti na množství tepla, které se ve výběhovém válečkovém dopravníku naakumuluje zejména jeho přenosem z ochlazovaného válcovaného materiálu.

(74) Belfín Vladimír Ing., P.O.BOX 117, Kladno, 27280

7 (51) **B 21 J 5/02, B 21 C 23/21**

(21) **2003-3322**

(71) HATEBUR UMFORMMASCHINEN AG, Reinach, CH

(72) Siegert Klaus, Sindelfingen, DE

(72) Schwager Aribert, Asperg, DE

(72) Kammerer Manfred, Asperg, DE

(54) **Hydraulicko-mechanické formové zařízení, zejména ke příčnému protlačování**

(22) 30.04.2002

(32) 11.05.2001

(31) 2001/10123745

(33) DE

(86) PCT/CH2002/000237

(87) WO 2002/092258

(57) Řešení se týká hydraulicko-mechanického formového zařízení se dvěma pohyblivými polovinami (M1, M2) matrice a dvěma průtlačníky, přičemž první hydraulický píst (K1) je posuvně uložen v axiálně pohyblivém prvním hydraulickém válci (Z1) a druhý hydraulický píst (K2) je posuvně uložen ve druhém hydraulickém válci (Z2). Druhá polovina (M2) matrice je pevná a druhý průtlačník (S2) je uspořádán na druhém hydraulickém pístu (K2). Podle řešení je první hydraulický válec (Z1) spojen s třetím hydraulickým válcem (Z3), v němž je uložen třetí hydraulický píst (K3). Tento působí na čtvrtý hydraulický píst (K4), který je veden ve čtvrtém hydraulickém válci (Z4). První hydraulický válec (Z1) je spojen se třetím hydraulickým válcem (Z3) tak, že tlakový prostředek vytlačovaný z prvního hydraulického válce (Z1) při posuvném pohybu proudí do třetího hydraulického válce a

třetí hydraulický píst (K3) pohybuje čtvrtým hydraulickým pístem (K4) ve směru posuvu tak, že tlakový prostředek je přetlačován do druhého hydraulického válce (Z2) a působí se tak na druhý hydraulický píst (K2) potřebným přetvárným tlakem, takže se průtlačníky (S1, S2) vzájemně pohybují.

(74) Čermák Karel jr., JUDr. Ph.D., Národní 32, Praha 1, 11000

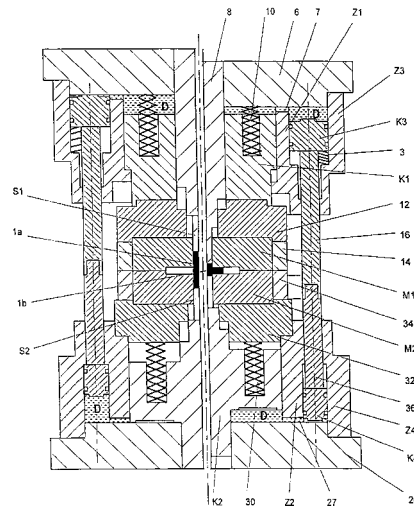

7 (51) **B 22 C 11/10, B 22 C 13/08**

(21) **2003-3481**

(71) LORAMENDI, S.A., Vitoria, ES

(72) Goya Arcelus Ignacio, Vitoria, ES

(54) **Vertikální stroj na formování skořepin**

(22) 01.06.2001

(32) 01.06.2001

(31) 2001ES/0100224

(33) WO

(86) PCT/ES2001/000224

(87) WO 2002/096582

(57) Formovací stroj na formování skořepin obsahuje formovací stanici (1) s komorou (2), která je uzavřena mezi přední deskou (5), která se může pohybovat a otáčet, a zadní deskou (8) spojenou s vytlačovacím pístem (9). V komoře (2) se zformuje skořepina (3) vhněním písku z nahoře umístěné násypky (4). Vyrobená skořepina (3) je vytlačena vytlačovacím pístem (9) do mezilehlé polohy. Další pohyb skořepiny (3) tlačené vytlačovacím pístem (9) je nezávislý na pohybu vytlačovacího pístu (9) poté, co tato naposled vyrobena skořepina (3) byla začleněna do řady skořepin (3'), a je výlučně prováděn dopravním systémem (7), čímž se zkrátí pracovní cyklus a zabrání poškození skořepin (3), protože tyto skořepiny (3) nejsou vytlačovány pístem (9) stlačovány, když je vytlačovací píst (9) tlačí k zadnímu konci řady skořepin (3').

(74) Čermák Karel jr., JUDr. Ph.D., Národní 32, Praha 1, 11000

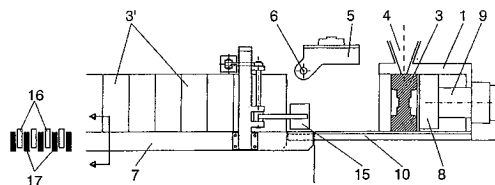

7 (51) **B 23 G 3/12, B 23 B 31/02**

(21) **2002-4160**

(71) ZÁPADOČESKÁ UNIVERZITA V PLZNI, Plzeň, CZ

(72) Navara Vladimír Ing. Ph.D., Plzeň, CZ

(72) Lašová Václava Ing. Ph.D., Plzeň, CZ

(72) Krátký Jaroslav Ing. Ph.D., Plzeň, CZ

(72) Štádlér Ctibor Ing., Plzeň, CZ

(54) **Zařízení pro upínání nástrojů do vřetene obráběcího stroje a způsob upínání a uvolnění nástroje**

(22) 18.12.2002

(57) Ve vřeteni (1) jsou radiálně uloženy uchopovací elementy

(4), které jsou vzájemně oddělené pružnými vymezovacími podložkami (10) o stejné tloušťce, k zajištění rovnoměrného rozmístění uchopovacích elementů (4) v upínacím prostoru vřetene (1). Uvnitř uchopovacích elementů (4) jsou vytvořeny kuželové plochy (41, 42), a na vnější straně uchopovacích elementů (4) jsou též vytvořeny kuželové plochy (43, 44). Ve vřeteni (1) je vytvořena kuželová plocha (11) a v držáku nástroje je vždy kuželová plocha (31). Podélně středem zařízení prochází dělená tažná tyč (8), která v části umístěné v uchopovacím elementu (4) je opatřena vnější kuželovou plochou (81). Na jedné straně je tažná tyč (8) pomocí třecí vazby spojena s vymezovací trubkou (9), která je na vnější straně také opatřena kuželovou plochou (91). Kuželové plochy (41, 81), (11, 43), (31, 44) a (42, 91) jsou vždy párové, tj. se shodným vrcholovým úhlem. Na opačné straně je tažná tyč (8) připojena k otočně uložené přírubě (7), která je uložena v posuvném děleném pístu (6) hydromotoru a ve vřeteni (1). V zadní části hydromotoru se nachází přívody/odvody tlakového média (5, 16) a pojistné kuličkové zařízení, sestávající z pružiny (12) a koule (13). Při upínání je nejprve do hydromotoru přívodem (5) přivedeno tlakové médium v množství, při kterém dojde k vzájemnému dosednutí kuželových ploch (42, 91) posunem tažné tyče (8) a vymezovací trubky (9). Dalším posunem stejným směrem dojde k vymezení vůlí mezi kuželovými plochami (43, 11) a mezi kuželovými plochami (44, 31). Tak se dostane vymezovací trubka (9) do konečné polohy a dojde k překonání třecí síly ve vazbě mezi tažnou tyčí (8) a vymezovací trubkou (9), a tím k jejich vzájemnému posunutí. Při dalším pohybu tažné tyče (8) směrem od nástroje (3) dojde k vzájemnému dosednutí kuželových ploch (41, 81). Následně vzájemným posunem kuželových ploch (41, 81) dojde k deformaci upínacích elementů (4), a tím k vyvození upínací síly. Při uvolňování nástroje (3) je do prostoru hydromotoru přívodem (16) přivedeno tlakové médium. Tlakem děleného pístu (6) se posune příruba (7) a dělená tažná tyč (8) směrem k nástroji, zpětným posunem kuželových ploch (41, 81) se uvolní upínací elementy (4) a vyruší se upínací síla. Dalším posunem tažné tyče (8) spolu s vymezovací trubkou (9) a zpětným posunem kuželových ploch (42, 91) dojde k uvolnění nástroje, a následný posun trubky (9) vysune nástroj (3) z vřetene (1).

(74) Langrová Irena, Skřetova 48, Plzeň, 30122

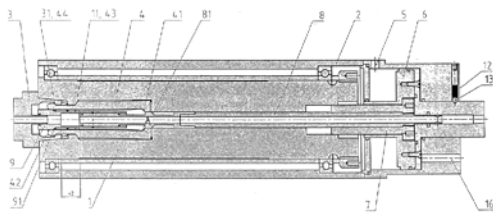

7 (51) **B 24 B 5/42, B 24 B 41/06**

(21) **2004-346**

(71) ERWIN JUNKER MASCHINENFABRIK GMBH, Nordrach, EP

(72) Junker Erwin, Bühl/Baden, DE

(54) **Způsob a zařízení k broušení centrických ložiskových čepů klikových hřídelů**

(22) 10.09.2002

(32) 11.09.2001

(31) 2001/10144644

(33) DE

(86) PCT/EP2002/010135

(87) WO 2003/022521

(57) Zařízení k broušení centrických ložiskových čepů (2) klikových hřídelů (1) obsahuje upínací jednotku pro upnutí a pohon klikového hřídele (1) kolem jeho osy otáčení, jednotku s vřetenem (12), jehož osa otáčení je rovnoběžná s osou otáčení klikového hřídele (1), a které je přistavitelné kolmo k tomuto klikovému hřídeli (1). Vřeteno (12) nese brusné kotouče (13), jejichž počet odpovídá počtu broušených centrických ložiskových čepů (2). Pro uložení

klikového hřídele (1) v oblasti alespoň jednoho centrického ložiskového čepu (2) je přistavena alespoň jedna luneta (3) protilehlá k vřetenu (12). Dále je upravena alespoň jedna přídavná obráběcí jednotka (11) pro předběžné obrábění alespoň jednoho centrického ložiskového čepu (2) klikového hřídele (1) pro vytvoření jednoho podpěrného místa pro lunetu (3), zvýšeného oproti ložiskovému čepu. Luneta (3) je vytvořena tak, že je v průběhu broušení ložiskových čepů neustále přistavitelná pro podepření až do dosažení jeho správného rozměru. u způsobu broušení se centrické ložiskové čepy (2) brousí současně pomocí jedné sady brusných kotoučů (13). Před broušením centrických ložiskových čepů (2) načisto na konečný rozměr se v místě alespoň jednoho ložiskového čepu (2) brousí podpěrné místo pro lunetu (3) na rozměr odlišný od konečného rozměru. V průběhu broušení tohoto podpěrného místa na konečný rozměr se luneta (3) přistavuje až do dosažení konečného rozměru tohoto podpěrného místa.

(74) Čermák Karel jr. JUDr. Ph.D., Národní 32, Praha 1, 11000

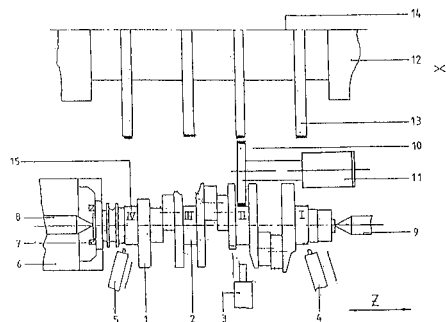

7 (51) **B 24 D 3/00, B 24 D 3/10, B 24 D 3/18, B 24 D 3/32, B 24 D 5/06, B 24 D 18/00**

(21) **2004-633**

(71) SAINT-GOBAIN ABRASIVES, INC., Worcester, MA, US

(72) Ramanath Srinivasan, Holden, MA, US

(72) Buljan Sergej Tomislav, Acton, MA, US

Wilson Jason R., Ayer, MA, US

Ikeda Jeri Ann S., Framingham, MA, US

(54) **Porézni brusný nástroj a způsob jeho výroby**

(22) 14.11.2002

(32) 21.11.2001

(31) 2001/990647

(33) US

(86) PCT/US2002/036651

(87) WO 2003/045634

(57) Brusný výrobek je vytvořen porézni, zahrnující v asi od 40 do asi 80 objemových procentech vzájemně propojené póry. Výrobek se uplatňuje jako segment (10) pro segmentový brusný kotouč (100). Způsob jeho výroby zahrnuje míchání směsi brusného zrna, pojivového materiálu a částic dispergovadla, přičemž tato směs obsahuje asi od 40 do asi 80 objemových procent částic dispergovadla. Podle jednoho provedení obsahuje směs asi od 50 do asi 80 objemových procent částic dispergovadla. podle jiného provedení zahrnuje směs organický pojivový materiál a asi od 40 do asi 80 objemových procent částic dispergovadla. Tato prášková směs se pak slisuje na brusný ztuhlý kompozit a tepelně se zpracuje. Po ochlazení se kompozit ponoří do rozpouštědla, které rozpustí v podstatě všechny částice dispergovadla a zanechá vysoce porézni, pojený brusný výrobek.

(74) Herman Václav Ing., Hlavní 43, Průhonice, 25243

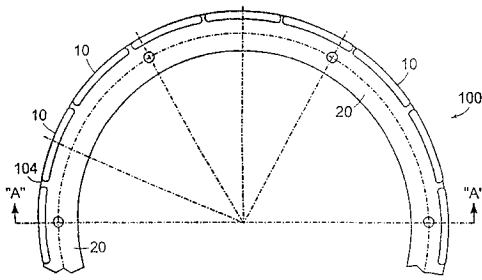

- 7 (51) **B 31 D 5/00, B 31 F 5/06**
 (21) **2003-1373**
 (71) RANPAK CORP., Concord Township, OH, US
 (72) Harding Joseph, Mentor, OH, US
 (54) **Způsob přetváření pásového materiálu na výplňový prokládací předmět a přívod pásového zásobního materiálu**
 (22) 19.11.2001
 (32) 17.11.2000
 (31) 2000/249698
 (33) US
 (86) PCT/US2001/043872
 (87) WO 2002/040262
 (57) Způsob přetváření pásového zásobního materiálu na výplňový prokládací předmět lze provádět ve dvou variantách, přičemž obě zahrnují počáteční krok ovládání výplňového přetvářecího stroje pro výrobu jedné nebo více prokládacích podložek z přírodního pásového zásobního materiálu, až je přívod pásového zásobního materiálu téměř spotřebován. Dále následuje v první variantě provedení snímání snímatelné podložky pro odhalení samolepicí vrstvy na nosiči a ve druhé variantě snímání snímatelné podložky pro odhalení samolepicí vrstvy na předním konci následujícího přívodu pásového zásobního materiálu nebo na zadním konci téměř spotřebovaného přívodu zásobního materiálu. Dále následuje v první variantě přikládání nosiče k zadnímu konci téměř spotřebovaného přívodu zásobního materiálu a k přednímu konci následujícího přívodu zásobního materiálu tak, že samolepicí vrstva připojí nosič k příslušnému zadnímu konci téměř spotřebovaného přívodu zásobního materiálu a k přednímu konci následujícího přívodu zásobního materiálu, a ve druhé variantě přikládání předního konce následujícího přívodu zásobního materiálu k zadnímu konci téměř spotřebovaného přívodu zásobního materiálu tak, že samolepicí vrstva spojí tyto konce dohromady. Posledním krokem je v obou variantách ovládání výplňového přetvářecího stroje pro vytváření jedné nebo více dalších podložek. Přívod pásového zásobního materiálu obsahuje alespoň jednu vrstvu (104) pásového zásobního materiálu, navinutou nebo naskládanou do kompaktního uspořádání, jako je kotouč navinutého zásobního materiálu nebo stoh vějířovitě naskládaného zásobního materiálu. Vrstva (104) je opatřena na svém předním nebo zadním konci samolepicí vrstvou (112) a snímatelnou podložkou (114) pokrývající samolepicí vrstvu (112).
- (74) Čermák Karel jr., JUDr. Ph.D., Národní třída 32, Praha 1, 11000

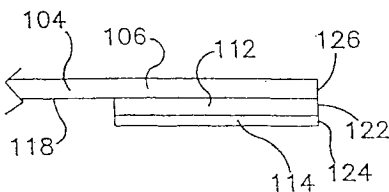

- 7 (51) **B 44 F 1/00, B 44 F 11/00**
 (21) **2003-59**
 (71) PAVELKA Jaroslav Ing. Arch. CSc., Praha, CZ
 (72) Pavelka Jaroslav Ing. Arch. CSc., Praha, CZ
 (54) **Dílo výtvarného umění a jeho průnikových disciplín**
 (22) 08.01.2003
 (57) Dílo výtvarného umění sestává alespoň z jedné předpjaté

pružné fóliové konstrukce (1) s předpjatou výtvarnou kompozicí (2) pnuté výtvarné vrstvy alespoň flowismu (3). Flowismus (3) je vytvořen ze stop pohybu částic tekutých materiálů roztisku (4), roztékání (5), stékání (6) a toku pohybu po tvarovaném prostředí (7) pnuté netransparentní (8) a pnuté transparentní barevné vrstvy (9) alespoň neprůhledné (10), průsvitné (11) a čiré pnuté části (12) předpjaté pružné fóliové konstrukce (1) a její lícové (13), rubové (14) a vnitřní části (15) s předpjatou výtvarnou kompozicí (2).

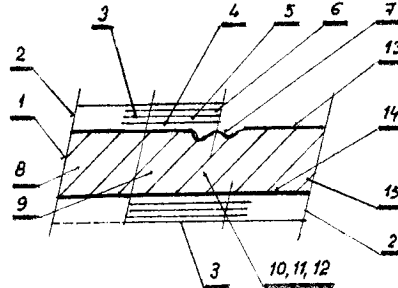

- 7 (51) **B 60 B 17/00**
 (21) **2003-120**
 (71) BONATRANS A.S., Bohumín, CZ
 (72) Zima Radim Ing., Orlová, CZ
 Pavčo Jaromír Ing., Bohumín, CZ
 Pavčo Petr Ing., Bohumín, CZ
 Vampola Vladimír Ing., Albrechtice, CZ
 (54) **Stabilní železniční kolo**
 (22) 15.01.2003
 (57) Železniční kolo o vnějším poloměru (R1) se střední rovinou (P1), která je kolmá k ose (Z) otáčení kola, sestává z věnce (1) kola tvořeného jízdní plochou (2) a okolkem (3), z desky (4) kola a z náboje (5) kola. Průřez desky (4) kola se nachází kolem střednice s definovanými body (A, B, C, D), přičemž její první bod (A) leží v místě počátku přechodu (6) desky (4) kola do věnce (1) kola a její poslední bod (D) leží v místě počátku přechodu (7) desky (4) kola do náboje (5) kola, přičemž maximální axiální vybočení střednice desky (4) kola je tvořeno prostředním přímým úsekem, jehož dva krajní prostřední body (B, C) leží v jedné rovině (P2), která je kolmá k ose (Z) otáčení kola a nachází se na opačné straně střední roviny (P1) než okolek (3). Část střednice desky (4) kola mezi prvním bodem (A) a prostředním bodem (B) a část střednice desky (4) kola mezi posledním bodem (D) a prostředním bodem (C) je pak tvořena buď dvěma zakřiveními nebo kombinací přímého úseku a zakřivení.

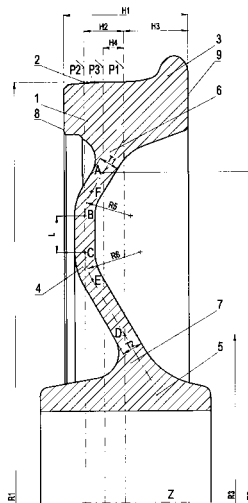

- 7 (51) **B 60 H 1/00**
 (21) **2003-3342**
 (71) J. EBERSPÄCHER GMBH & CO. KG, Esslingen, DE
 (72) Humburg Michael, Göppingen, DE
 (54) **Temperovací systém pro vozidlo**

- (22) 08.12.2003
 (32) 17.12.2002
 (31) 2002/10259071
 (33) DE
 (57) Temperovací systém pro vozidlo obsahuje klimatizační zařízení (12) s uspořádáním kompresorů (14, 40) pro komprimování pracovního média klimatizačního zařízení (12). Uspořádání kompresorů (14, 40) je pohánitelné prvním hnacím agregátem (18), s výhodou hnacím motorem (18) vozidla a/nebo druhým hnacím agregátem (42). Tento druhý hnací agregát (42) obsahuje Stirlingův motor (42).
 (74) Matějka Jan JUDr., Národní 32, Praha, 11000

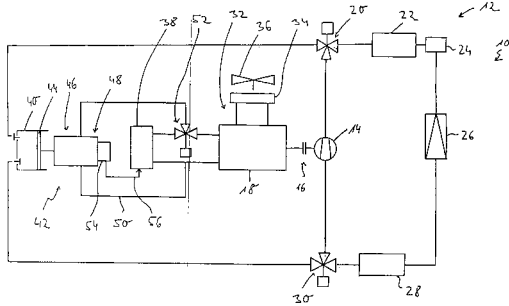

7 (51) **B 61 F 3/04, B 61 F 3/02, B 61 D 13/00, B 61 D 17/10, B 61 D 33/00**

- (21) 2002-2911
 (71) ŠKODA DOPRAVNÍ TECHNIKA S.R.O., Plzeň, CZ
 HOFMAN Jiří Ing., Plzeň, CZ
 (72) Hofman Jiří Ing., Plzeň, CZ
 Zemánek Robert Ing., Plzeň, CZ
 (54) **Otočný hnací podvozek nízkopodlažní tramvaje a uspořádání podlahy a sedadel nad podvozkem**
 (22) 28.08.2002
 (57) Otočný hnací podvozek nízkopodlažní tramvaje s vně uspořádaným pohonem má zkrácený rozvor a pro natáčení otočné kolébky (5) slouží valivé segmenty (6) a podlaha je tvořena silnostěnnou skořepinou (7). Valivé segmenty (6) jsou uspořádány mezi podélníky podvozkového rámu (2) a otočnou kolébku (5). Skořepina (7) obepíná s potřebnou vůlí otočný hnací podvozek tak, že část skořepiny (7) podél podélné osy podvozku a před oběma konci podvozku tvoří nízkou podlahu (71) vozidla ve tvaru H a část skořepiny (7) nad koly podvozku (1), podélníky podvozkového rámu (2) a vně umístěným pohonem (4) tvoří zvýšenou plochu (72) o jeden stupeň a ve zbývající části nad sekundárním vypružením podvozku (3) a krajními zvýšenými částmi otočné kolébky (5) je vytvořena vysoká plocha (73), která je o dva stupně výše oproti nízké podlaze (71). Sedadla (8) nad oběma konci podvozku jsou uspořádána tak, že sedáky a opěradla sedadel (8) jsou umístěny nad zvýšenou plochou (72) a plocha pro nohy sedících cestujících je umístěna na nízké podlaze (71) a sedadla (8) nad střední částí podvozku jsou umístěna tak, že sedáky a opěradla sedadel (8) jsou umístěny nad zvýšenou plochou (72) a plocha pro nohy sedících cestujících je umístěna na zvýšené ploše (72).

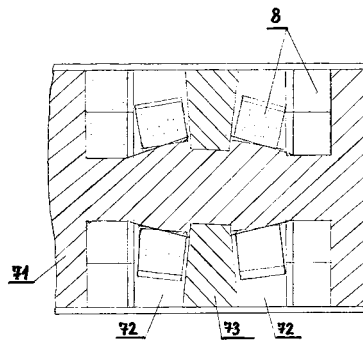

7 (51) **B 61 F 5/38, B 61 D 3/10, B 61 D 13/00**

- (21) 2002-2910
 (71) ŠKODA DOPRAVNÍ TECHNIKA S.R.O., Plzeň, CZ
 HOFMAN Jiří Ing., Plzeň, CZ
 (72) Hofman Jiří Ing., Plzeň, CZ
 (54) **Zařízení pro snížení příčných sil při průjezdu obloukem člankového kolejového vozidla**
 (22) 28.08.2002
 (57) Zařízení pro snížení příčných sil při průjezdu obloukem člankového kolejového vozidla zahrnuje mezi podvozkovým článkem (1) a sousedním bezpodvozkovým článkem (2) uchycený pohon (4) natáčení, přičemž podvozek (3) je opatřen čidlem (5) natáčení ve vodorovné rovině vůči članku (1) vozidla, pod nímž je podvozek (3) umístěn. Pohon (4) natáčení, ustavený mezi příslušným podvozkovým článkem (2), je spojen prostřednictvím řídicí jednotky (6) pouze s čidlem (5) natáčení příslušného podvozku (3).

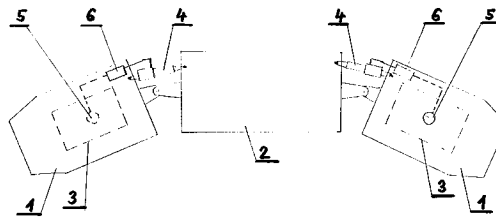

7 (51) **B 62 M 9/08, B 62 M 9/00**

- (21) 2003-109
 (71) ČMUHAŘ Pavel, Káraný, CZ
 (72) Čmuhař Pavel, Káraný, CZ
 (54) **Převodník jízdního kola ve tvaru elipsy**
 (22) 13.01.2003
 (57) Převodník jízdního kola je vytvořen ve tvaru elipsy s hlavní osou (2) a vedlejší osou a je opatřen klikou (4) a pedálem (5) jízdního kola. Osa kliky (4) je umístěna ve směru vedlejší osy (3) převodníku (1) a svírá s touto vedlejší osou (3) úhel (α) o velikosti - 15 až + 15 stupňů. Délka poloměru hlavní osy (2) k délce poloměru vedlejší osy (3) je v poměru 1 : 0,98 až 0,80.
 (74) Kratochvíl Václav Ing., Radlická 28/663, Praha, 15000

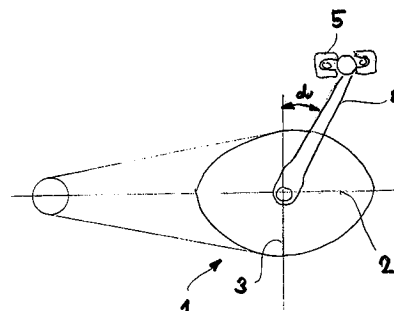

7 (51) **B 65 B 39/04, B 65 B 9/08, A 61 J 1/00**

- (21) 2003-2779
 (71) BAXTER INTERNATIONAL, INC., Deerfield, IL, US
 BAXTER HEALTHCARE S. A., Zurich, CH

- (72) Lewis James D. Jr., Antioch, IL, US
Baccia William, McHenry, IL, US
Schmidt Josef, Green Oaks, IL, US
Vandersande Johan, Newhall, CA, US
Card John Carl, Washington, MI, US
Langer Theodor, Vienna, AT
- (54) **Albumin v pružném polymerním obalu**
- (22) 12.03.2002
(32) 12.03.2001
(31) 2001/804047
(33) US
(86) PCT/US2002/007581
(87) WO 2002/072429
- (57) Obal (12) je vyroben z ploché, pružné fólie z polymeru (34), vytvarované do sáčku, majícího dutinu, vymezenou první stěnou a protilehlou druhou stěnou, která je po obvodu první stěny a protilehlé druhé stěny utěsněna. Těsnění spojují vnitřní část první stěny a protilehlé druhé stěny a vytvářejí uvnitř dutiny kapalnotěsnou komoru pro uložení koncentráту albuminu. Popsán je rovněž způsob balení albuminových proteinů do pružného polymerního obalu. Pružný polymerní materiál je přeměněn do tvaru sáčků. Sáčky jsou plněny dávkami albuminu pomocí plniče (44), načež těsnící oblasti sáčků jsou utěsněny, aby se tak albumin v sáčku uzavřel.
- (74) Vobořil Bohuslav Ing., Nad Štolou 12, Praha 7, 17000

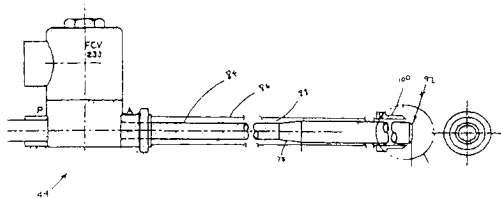

- 7 (51) **B 65 G 1/14**
(21) **2004-556**
(71) MTS MASCHINENBAU GMBH, Mengen, DE
(72) Strobel Gustav, Bad Saulgau, DE
(54) **Stohovací sloupec**
(22) 18.10.2002
(32) 25.10.2001
(31) 2001/10152046
(33) DE
(86) PCT/EP2002/011701
(87) WO 2003/035517
- (57) Stohovací sloupec (R) je určen pro uložení zboží nad nebo vedle klik (1), které se kolem prvních os (2) otáčejí z klidové polohy do pracovní polohy. Jednotlivé po sobě následující kliky (1) jsou navzájem spráženy nejméně jednou unášecí kulisou (9). Pro zmenšení rastru (T) sousedních klik (1) je nejméně jedna unášecí kulisa (9) zahnutá, zakřivená nebo vytvořena do oblouku.
- (74) Chlustina Jiří Ing., Jana Masaryka 43-47, Praha 2, 12000

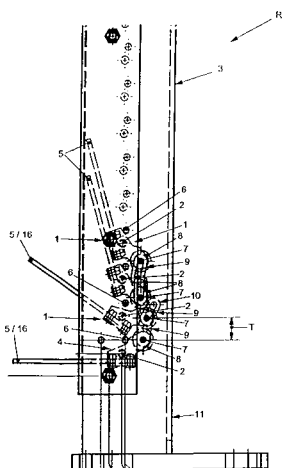

- 7 (51) **B 65 G 53/12**
(21) **2004-51**
(71) KLEIN Anlagenbau AG, Niederfischbach, DE
(72) Federhen Bernd, Siegen, DE
(54) **Zařízení pro naplňování zásobníku brzdícím písekem nebo takovým sypkým materiálem a způsob naplňování**
(22) 12.01.2004
(32) 13.01.2003
(31) 2003/20301001
(33) DE
(57) U zařízení pro naplňování zásobníku vozidla (12), zejména kolejového vozidla, brzdícím písekem nebo podobným sypkým materiálem ze zásobní nádoby čerpací stanice sypkého materiálu prostřednictvím přívodního potrubí (34) je zásobní nádoba vytvořena jako zásobní trubka (42) s výhodou s mnohoúhelníkovým obrysem a je opatřena jednak vstupní hlavou (26) určující dopravní směr písku a vynášecí směr vzduchu a navíc má potrubí (34) pro vynášení písku k vozidlu (12). Vstupní hlava (26) je opatřena mezi přívodní trubkou (27) přřazenou ke skříňovému úseku (76) a určenou pro přívod písku a mezi odchozím kanálem (96) vzduchu uzavíracím orgánem (90), prostřednictvím kterého lze uzavírat dopravní průřez pro písek ve směru dopravy.
- (74) Čermák Karel jr., JUDr. Ph.D., Národní 32, Praha 1, 11000

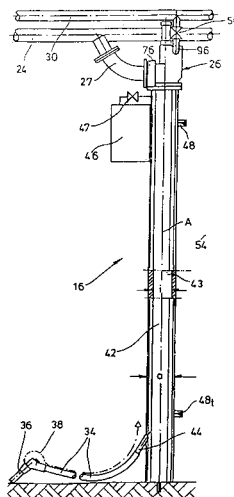

- 7 (51) **B 66 B 11/00**
(21) **2003-347**
(71) SPACE LIFT S. R. L., Borgo Maggiore, SM
(72) Assirelli Eros, Milano, IT
(54) **Lanový výtah**
(22) 01.08.2001
(32) 07.08.2000
(31) 2000/00830563
(33) EP
(86) PCT/IT2001/000427
(87) WO 2002/012107
- (57) U lanového výtahu s jediným prostorem nebo šachtou (1) pro umístění pohyblivé klece (2) a zařízení (3), které má přinejmenším jeden upevněný naviják (4) a pohyblivé protizávaží (5) pro přemístování klece (2), vykonává protizávaží (5) pohyb po dráze v takových rozsazích, které jsou kratší než rozsahy pohybu klece (2), a proto část (1a) šachty (1) je vždy volná natolik, aby umožňovala umístění navijáku (4) v této části (1a) šachty (1). Naviják má tažnou kladku (4c), jejíž osa otáčení (4a) je rovnoběžná se stěnou (1b), vedle které je tento naviják (4) umístěn.
- (74) PATENTSERVIS PRAHA a.s., Jivenská 1273, Praha 4, 14000

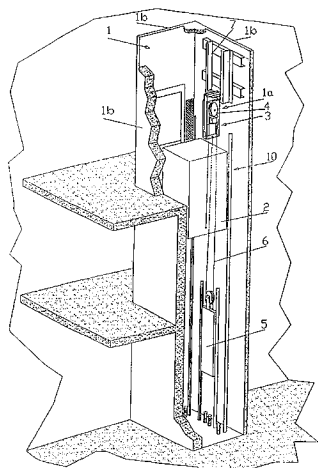

- 7 (51) **C 03 C 17/36**
 (21) **2003-1642**
 (71) SAINT-GOBAIN GLASS FRANCE, Courbevoie, FR
 (72) Coustet Valérie, Montmorency, FR
 Nadaud Nicolas, Gentilly, FR
 Barrieres Frédéric, Chatou, FR
 Brochot Jean-Pierre, Paris, FR
- (54) **Zasklívací panel opatřený soustavou tenkých vrstev pro ochranu proti slunečnímu záření a/nebo tepelnou izolaci**
- (22) 12.12.2001
 (32) 15.12.2000
 (31) 2000/0016404
 (33) FR
 (86) PCT/FR2001/003955
 (87) WO 2002/048065
- (57) Zasklívací panel obsahující přinejmenším jeden transparentní substrát, opatřený soustavou tenkých vrstev skládajících se ze střídavého uspořádání n funkčních vrstev, vykazujících reflexní vlastnosti v infračervené oblasti a/nebo v oblasti slunečního záření a n + 1 povlaků, tvořených jednou nebo více vrstvami vytvořenými z dielektrického materiálu, takže každá funkční vrstva je umístěna mezi dvěma povlaky. Přinejmenším jedna vrstva absorbující ve viditelné oblasti světla je umístěna mezi dvěma vrstvami dielektrického materiálu přinejmenším jednoho z těchto povlaků.
- (74) Všecka Miloš JUDr., Hálkova 2, Praha 2, 12000

- 7 (51) **C 06 B 33/00**
 (21) **2003-149**
 (71) VETLICKÝ Boris Ing. CSc., Pardubice, CZ
 (72) Vetlický Boris Ing. CSc., Pardubice, CZ
- (54) **Metalotermická reakční směs pro likvidaci listovních zásilek**
- (22) 17.01.2003
- (57) Metalotermická reakční směs pro likvidaci listovních zásilek sestává ze základní metalotermické reakční směsi obsahující 64,0 až 92,0 % hmotn. oxidu kovu, 8,0 až 36,0 % hmotn. kovu, který je méně ušlechtilý než oxid kovu a ztekutující sklotvorné příměsi v množství od 0,1 až 49,0 % hmotn. celkové hmotnosti metalotermické reakční směsi, přičemž ztekutující sklotvorná příměs má částice o velikosti do max. 3 mm. Složení metalotermické směsi je konstruováno pro použití k bezpečné likvidaci listovních zásilek či plochých balíčků, u kterých je podezření, že obsahují lidskému zdraví nebezpečné biologické organizmy, nebo/a jedy či lidskému zdraví škodlivé látky organického původu, nebo/a trhavinové nálože včetně roznětých systémů.
- (74) Mareš Zdeněk Ing., Staré Čivice 173, Pardubice, 53006

- 7 (51) **C 07 B 37/02, C 07 C 41/06, B 01 J 31/24, C 07 F 9/50, C 07 F 9/6568**
 (21) **2004-586**
 (71) SHELL INTERNATIONALE RESEARCH MAATSCHAPPIJ B.V., Hague, NL
 (72) Drent Eit, Amsterdam, NL
 Eberhard Michael Rolf, Honolulu, HI, US

Van Der Made Renata Helena, Amsterdam, NL
 Pringle Paul Gerard, Bristol, GB

- (54) **Způsob telomerizace konjugovaných dienů, katalyzátor a bidentátní ligand k provádění tohoto způsobu**
- (22) 05.11.2002
 (32) 09.11.2001
 (31) 2001/348205
 (33) US
 (86) PCT/EP2002/012381
 (87) WO 2003/040065
- (57) Konjugovaný dien se uvádí do reakce se sloučeninou obsahující aktivní vodíkový atom obecného vzorce R-H, v přítomnosti telomerizačního katalyzátoru na bázi (a) zdroje kovu ze skupiny VIII; (b) bidentátního ligandu, přičemž tento bidentátní ligand má obecný vzorec I: $R^1R^2M^1-R-M^2R^3R^4$, ve kterém: M^1 a M^2 navzájem na sobě nezávisle znamenají P, As nebo Sb; R^1 , R^2 , R^3 a R^4 navzájem na sobě nezávisle znamenají jednovaznou alifatickou skupinu; nebo R^1 , R^2 a M^1 společně a/nebo R^3 , R^4 a M^2 společně navzájem na sobě nezávisle znamenají případně substituovanou alifatickou cyklickou skupinu obsahující přinejmenším 5 atomů v kruhu, z nichž jeden je atom M^1 nebo M^2 ; a R znamená dvojevaznou organickou mštkovou skupinu. Do rozsahu řešení rovněž náleží nové bidentátní difosfiny, které se používají při tomto postupu.
- (74) Zelený Pavel JUDr., Hálkova 2, Praha 2, 12000

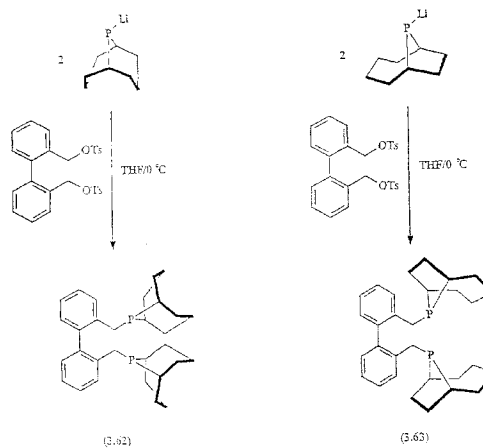

- 7 (51) **C 07 C 11/02, C 07 C 2/28**
 (21) **2003-2479**
 (71) OXENO OLEFINCHEMIE GMBH, Marl, DE
 (72) Beckmann Andreas, Recklinghausen, DE
 Nierlich Franz, Marl, DE
 Peters Udo, Marl, DE
 Büschken Wilfried, Haltern, DE
 Kerker Lothar, Dülmen, DE
- (54) **Způsob výroby vysoce čistého diisobutenu**
- (22) 28.12.2001
 (32) 13.02.2001, 20.03.2001
 (31) 2001/10106593, 2001/10113381
 (33) DE, DE
 (86) PCT/EP2001/015365
 (87) WO 2002/064531
- (57) Způsob výroby vysoce čistého diisobutenu reakcí isobutenu nebo směsi uhlovodíků obsahující isobuten na pevné kyselé iontoměničové pryskyřici, přičemž kyselá iontoměničová pryskyřice obsahuje skupiny kyseliny sulfonové, jejíž protony byly částečně vyměněny za ionty kovů. Použití diisobutenu vyrobeného tímto způsobem i) pro výrobu 3,5,5-trimethylhexanolu hydroformylací a následnou hydrogenací a ii) pro alkylyaci fenolu a aromatických aminů.
- (74) Čermák Karel Dr., Národní třída 32, Praha 1, 11000
- 7 (51) **C 07 C 211/33, A 61 P 1/08, A 61 P 25/18, A 61 P 25/24, A 61 P 25/28, A 61 P 25/16, A 61 P 23/00**
 (21) **2003-497**
 (71) MERZ PHARMA GMBH & CO. KGAA, Frankfurt am Main, DE
 (72) Parsons Christopher Graham Raphael, Nidderau, DE

Danysz Wojciech, Nidderau, DE
Gold Markus, Nauheim, DE
Kalvinsh Ivars, Salaspils, LV
Kauss Valerjans, Riga, LV
Jirgensons Aigars, Riga, LV

- (54) **1-Aminoalkylcyklohexanová sloučenina a její použití**
(22) 19.06.2001
(32) 20.06.2000
(31) 2000/597102
(33) US
(86) PCT/EP2001/006964
(87) WO 2001/098253
(57) 1-Aminoalkylcyklohexanová sloučenina obecného vzorce I, kde R^* je $-(CH_2)_n-(CR^6R^7)_m-NR^8R^9$, $n+m$ je číslo 0, 1 nebo 2, R^1 až R^7 jsou nezávisle vybrané z vodíku a C_{1-6} alkyly; R^8 až R^9 jsou nezávisle vybrané z vodíku a C_{1-6} alkyly, nebo spolu představují C_{2-5} alkylenovou skupinu; nebo její optický izomer, enantiomer, hydrát nebo farmaceuticky přijatelná sůl některé z těchto látek pro použití pro léčbu živočicha za účelem inhibice progresu nebo zmírnění stavu, který je zmírňován antagonistou $5HT_3$ nebo neuronálního nikotinového receptoru. Použití této sloučeniny pro výrobu léků. Léčené choroby zahrnují zvracení, úzkostné stavy, schizofrenii, abusus léků a alkoholu, depresivní poruchy, kognitivní poruchy, Alzheimerovu chorobu, mozečkový tumor, Parkinsonovu chorobu, Tourettův syndrom, bolesti a poruchy chuti k jídlu.
- (74) Čermák Karel Dr., Národní třída 32, Praha 1, 11000

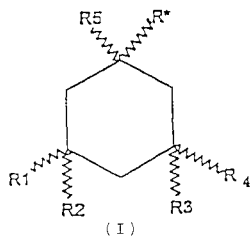

- 7 (51) **C 07 C 217/74, C 07 C 213/10 // A 61 K 31/135**
(21) **2003-3024**
(71) SLOVAKOFARMA, A. S., Hlohovec, SK
(72) Gažovič Anton Ing., Hlohovec, SK
Škoda Alojz Ing. PhD., Hlohovec, SK
(54) **Způsob přípravy a čištění tramadolu a tramadol-hydrochloridu**
(22) 06.11.2003
(32) 08.11.2002
(31) 2002/1597
(33) SK
(57) Je popsán nový způsob přípravy a čištění tramadolu a tramadol-hydrochloridu pro farmaceutické použití. Při syntéze tramadolu Grignardovou reakcí vznikají vedle požadovaného (RR,SS)-tramadolu také (RS,SR)-tramadol a 6- a/nebo 1-olefiny jako vedlejší produkty. Při způsobu podle řešení se (RS, SR)-tramadol epimeruje v přítomnosti kyselin a při nízké teplotě na trans-tramadol. Z roztoku směsi izomerů tramadolu v organickém rozpouštědle se izoluje tuhý tramadol, který se případně převede na tramadol-hydrochlorid.
- (74) Guttman Michal JUDr. Ing., Nad Štolou 12, Praha 7, 17000

- 7 (51) **C 07 C 253/00, C 07 C 255/37, C 07 C 255/41, C 07 C 249/04, C 07 C 251/40, C 07 C 205/44, C 07 C 205/61, C 07 C 217/48, C 07 C 229/38, C 07 D 207/08**
(21) **2004-423**
(71) IHARA CHEMICAL INDUSTRY CO., LTD., Tokyo, JP
KUMIAI CHEMICAL INDUSTRY CO., LTD., Tokyo, JP
(72) Abe Tetsuya, Shizuoka, JP
Nagata Toshihiro, Shizuoka, JP
Takabe Fumiaki, Shizuoka, JP
Umezu Kazuto, Shizuoka, JP
Hamada Yusuke, Shizuoka, JP
(54) **Způsob výroby (2-nitrofenyl) acetonitrilových derivátů a meziprodukt použitý pro tuto syntézu**
(22) 27.09.2002
(32) 28.09.2001

- (31) 2001/299205
(33) JP
(86) PCT/JP2002/010099
(87) WO 2003/029189
(57) Postup výroby sloučeniny obecného vzorce IV, který zahrnuje následující stupně (1) až (3): (1) reakce sloučeniny obecného vzorce I se sloučeninou obecného vzorce VI nebo se směsí sloučeniny obecného vzorce VII a sloučeniny obecného vzorce VIII za vzniku sloučeniny obecného vzorce IX, načež následuje hydrolyzá sloučeniny IX za acidických podmínek za vzniku sloučeniny obecného vzorce II, (2) reakce sloučeniny obecného vzorce II s hydroxylaminem za vzniku sloučeniny obecného vzorce III, (3) dehydratace sloučeniny obecného vzorce III za vzniku sloučeniny obecného vzorce IV, přičemž X v uvedených obecných vzorcích znamená alkoxy-methylovou nebo alkoxykarbonylovou skupinu a R_1, R_2, R_3 a R_4 mají specifický význam; meziprodukt tohoto postupu obecného vzorce V, kde X má shora uvedený význam a Y má specifický význam.
- (74) Zelený Pavel JUDr., Hálkova, Praha 2, 12000

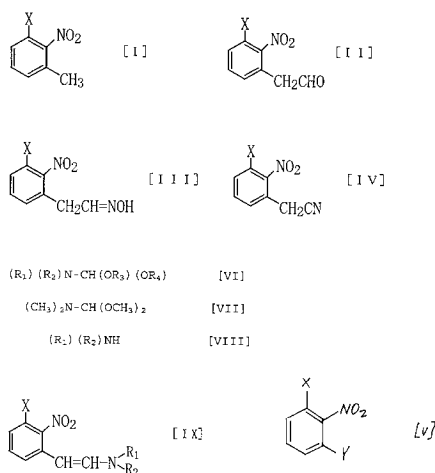

- 7 (51) **C 07 C 253/30, C 07 C 255/47, C 07 C 317/44, C 07 D 221/22, C 07 D 317/30**
(21) **2003-2814**
(71) PFIZER PRODUCTS INC., Groton, CT, US
(72) Singer Robert Alan, Groton, CT, US
McKinley Janson Daniel, Groton, CT, US
(54) **Způsob přípravy 1,3-substituovaných indenů a aryl-kondezovaných azapolycyklických sloučenin**
(22) 04.03.2002
(32) 20.04.2001
(31) 2001/285131
(33) US
(86) PCT/IB2002/000660
(87) WO 2002/085843
(57) Způsoby přípravy meziproduktů 1,3-substituovaných indenů obecných vzorců Ia, Ib a Ic nebo směsi těchto sloučenin, kde R^1, R^2, R^3, R^4 a R^5 mají specifický význam, reakcí sloučeniny obecného vzorce III, kde R^1, R^2, R^3, R^5 a X mají specifický význam, v přítomnosti palladiového katalyzátoru a báze. Sloučeniny obecných vzorců Ia, Ib a Ic nebo jejich směsi jsou vhodné pro přípravu sloučenin obecného vzorce II, kde R^2, R^3 a R^6 mají rovněž specifický význam.
- (74) Matějka Jan JUDr., Národní 32, Praha, 11000

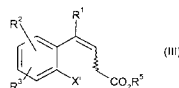
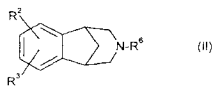
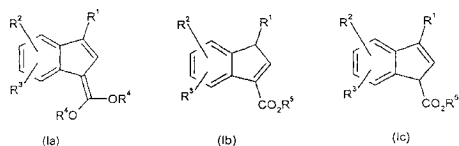

- 7 (51) **C 07 C 303/40, C 07 C 311/37**
 (21) **2003-111**
 (71) FARMAK, A. S., Olomouc, CZ
 (72) Kvapil Lubomír RNDr., Slatinice, CZ
 Urbášek Miroslav Ing., Mrsklesy, CZ
 Hradil Pavel Doc. Ing. CSc., Bohuňovice, CZ
 Jendrichovský Ján Ing. CSc., Olomouc, CZ
 Šlězár Petr Ing., Olomouc, CZ
 Šimůnková Petra Mgr., Olomouc, CZ
 Grepl Martin Ing., Olomouc, CZ
 (54) **Způsob enantioselektivní redukce 5-[3-aza-5-(2-ethoxyfenoxy)-2-methylpent-2-enyl]-2-methoxybenzensulfonamidu pomocí chirálních acyloxyborohydridů**
 (22) 14.01.2003
 (57) Způsob enantioselektivní redukce 5-[3-aza-5-(2-ethoxyfenoxy)-2-methylpent-2-enyl]-2-methoxybenzensulfonamidu vzorce I, působením chirálních acyloxyborohydridů vzorce II za vzniku směsi enantiomerů (R)-5-[2-[(2-(2-ethoxyfenoxy)ethyl)amino]propyl]-2-methoxybenzensulfonamid vzorce IIIa známého jako tamsulosin a (S)-5-[2-[(2-(2-ethoxyfenoxy)ethyl)amino]propyl]-2-methoxybenzensulfonamid vzorce IIIb, přičemž temulosin, tedy (R)-enantiomer vzorce IIIa převládá nad (S)-enantiomerem vzorce IIIb.

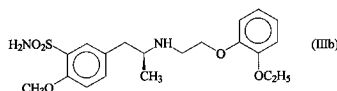
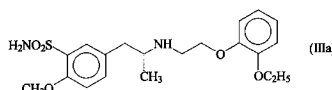
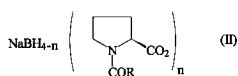
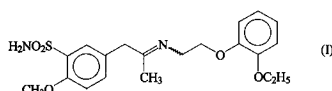

- 7 (51) **C 07 D 201/16**
 (21) **2004-297**
 (71) DSM IP ASSETS B. V., Heerlen, NL
 (72) Jetten Arnold Godfried Maria, Moordveld, NL
 Haasen Nicolaas Franciscus, Limbricht, NL
 Hangx Gerardus Wilhelmus Adrianus, Weert, NL
 (54) **Způsob regenerace kaprolaktamu z vodného kaprolaktamového produktu za použití in situ připraveného alkalického aminokapronátu**
 (22) 23.08.2002
 (32) 27.08.2001, 27.08.2001

- (31) 2001/01203217, 2001/01203214
 (33) EP, EP
 (86) PCT/NL2002/000559
 (87) WO 2003/018550
 (57) Řešení se týká kontinuálního způsobu regenerování kaprolaktamu z vodného kaprolaktamového produktu, přičemž tento vodný kaprolaktamový produkt obsahuje (i) kaprolaktam, (ii) znečišťující látky, a (iii) vodu, zahrnující: přidávání alkalického hydroxidu do vodného produktu obsahujícího kaprolaktam v množství maximálně 100 mmol alkalického hydroxidu na kilogram kaprolaktamu; reakci přinejmenším části tohoto přidaného alkalického hydroxidu za vzniku alkalického aminokapronátu, čímž se získá kaprolaktamový produkt obohacený na kapronát; a destilaci tohoto kaprolaktamového produktu obohaceného na kapronát při sníženém tlaku.
 (74) Všečka Miloš JUDr., Hálkova 2, Praha 2, 12000

- 7 (51) **C 07 D 207/34, A 61 K 31/40**
 (21) **2003-1766**
 (71) TEVA PHARMACEUTICAL INDUSTRIES LTD., Petah Tiqva, IL
 (72) Aronhime Judith, Rehovot, IL
 Lidor-Hadas Rami, Kfar Saba, IL
 Niddam-Hildesheim Valerie, Even-Yeouda, IL
 Lifshitz-Liron Revital, Herzlia, IL
 Kovalesvski-Ishai Eti, Netanya, IL
 Samburski Guy, Ganot-Hadar, IL
 (54) **Nové krystalické formy hemi-kalcia-atorvastatinu a způsob jejich přípravy, jakož i nové způsoby přípravy dalších forem**
 (22) 29.11.2001
 (32) 30.11.2000, 09.02.2001, 05.04.2001, 13.08.2001, 01.10.2001
 (31) 2000/250072, 2001/267897, 2001/281872, 2001/312144, 2001/326529
 (33) US, US, US, US, US
 (86) PCT/US2001/044636
 (87) WO 2002/043732
 (57) Předložené řešení poskytuje nové formy atorvastatinu označené jako formy VI, VIII, IX, X, XI a XII a nové způsoby jejich přípravy, jakož i způsoby přípravy atorvastatinu forem I, II, IV, V a amorfního atorvastatinu.
 (74) Advokátní a patentová kancelář Čermák Hořejš Myslíl a spol. JUDr. Karel Čermák jr., Ph.D., Národní 32, Praha 1, 11000

- 7 (51) **C 07 D 209/88, C 07 D 521/00**
 (21) **2003-2090**
 (71) TEVA PHARMACEUTICAL INDUSTRIES LTD., Petah Tiqva, IL
 (72) Hadas Rami Lidor, Kfar Saba, IL
 Bachar Eliezer, Tel Aviv, IL
 (54) **Zdokonalený způsob přípravy čistého dihydrátu hydrochloridu ondansetronu**
 (22) 11.01.2002
 (32) 11.01.2001
 (31) 2001/261052
 (33) US
 (86) PCT/US2002/000853
 (87) WO 2002/055492
 (57) Předložené řešení se týká zdokonaleného způsobu přípravy dimethylamino-methylkarbazolonu a způsobu přípravy báze ondansetronu. Dále se také týká zdokonaleného způsobu rekrystalizace dihydrátu hydrochloridu ondansetronu za vzniku čistého dihydrátu hydrochloridu ondansetronu.
 (74) Čermák Karel jr. JUDr. Ph.D., Národní třída 32, Praha 1, 11000

- 7 (51) **C 07 D 211/58, A 61 K 31/445, A 61 P 25/00**
 (21) **2003-1082**
 (71) GLAXO GROUP LIMITED, Greenford, GB
 (72) Alvaro Giuseppe, Verona, IT
 Di Fabio Romano, Verona, IT
 Maragni Paolo, Verona, IT
 Tampieri Marsia, Verona, IT
 Tranquillini Maria Elvira, Verona, IT
 (54) **Derivát piperidinu, způsob jeho přípravy, jeho použití a farmaceutický prostředek, který ho obsahuje**
 (22) 12.10.2001
 (32) 17.10.2000

- (31) 2000/0025354
 (33) GB
 (86) PCT/GB2001/004580
 (87) WO 2002/032867
 (57) Derivát piperidinu obecného vzorce I, kde znamená R halogen nebo C₁₋₄alkyl; R¹ C₁₋₄alkyl; R² atom H nebo C₁₋₄alkyl; R³ atom H nebo C₁₋₄alkyl; R⁴ CF₃; R⁵ atom H, C₁₋₄alkyl, nebo C(O)R⁶; R⁶ C₁₋₄alkyl, C₃₋₇cykloalkylm NH(C₁₋₄alkyl) nebo N(C₁₋₄alkyl), m nulu nebo celé číslo 1 až 3; n celé číslo 1 až 3, a jeho farmaceuticky přijatelné soli a solváty, způsob jeho přípravy a farmaceutický prostředek, který ho obsahuje a je vhodný pro ošetřování stavů zprostředkovaných tachykininy.
 (74) Čermák Karel jr., JUDr. Ph.D., Národní třída 32, Praha 1, 11000

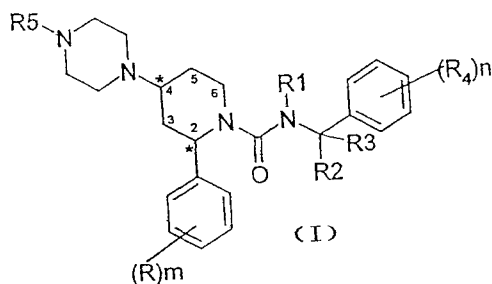

- 7 (51) **C 07 D 213/82, C 07 D 407/12, A 61 K 31/44, A 61 P 11/06, A 61 P 29/00**
 (21) **2003-1895**
 (71) PFIZER PRODUCTS INC., Groton, CT, US
 (72) Chambers Robert James, Groton, CT, US
 Magee Thomas Victor, Groton, CT, US
 Marfat Anthony, Groton, CT, US
 (54) **Nikotinamidové biarylové deriváty užitečné jako inhibitory izozymů PDE4**
 (22) 06.12.2001
 (32) 31.01.2001
 (31) 2001/265492
 (33) US
 (86) PCT/IB2001/002341
 (87) WO 2002/060875
 (57) Sloučeniny užitečné jako inhibitory PDE4 při léčení chorob regulovaných aktivací a degranulací eosinofilů, zejména asthma, chronické bronchitidy a chronické plícní obstrukční nemoci. Sloučeniny obecného vzorce I, kde j představuje číslo 0 nebo 1, přičemž když j představuje číslo 0, potom n musí představovat číslo 2; k představuje číslo 0 nebo 1; m představuje číslo 0, 1 nebo 2; n představuje číslo 1 nebo 2; W¹ představuje skupinu -O-; -S(=O)_t-, kde t představuje číslo 0, 1 nebo 2; nebo skupinu -N(R³)-; W² představuje -O-CR^AR^B- nebo chybí; Y představuje skupinu =C(R¹)_a-, nebo -[N->(O)_k]-, kde k představuje číslo 0 nebo 1; každý z R^A a R^B představuje -H; -F; -CF₃; -(C₁-C₄)alkyl, -(C₃-C₇)cykloalkyl, fenyl nebo benzyl, které jsou substituovány 0 až 3 substituenty R¹⁰; R^A a R^B jsou brány dohromady, ale jen v případě, že m představuje číslo 1, za vzniku spirocyklického zbytku; R^C a R^D mají stejný význam jako R^A a R^B s tím rozdílem, že jeden z nich musí představovat -H; každý z R¹ a R² představuje -H; -F; -Cl; -CN; -NO₂; -(C₁-C₄)alkyl; -(C₂-C₄)alkynyl; fluorovaný (C₁-C₃)alkyl; -OR¹⁶; nebo -C(=O)NR^{22a}R^{22b}; R³ představuje -H; -(C₁-C₃)alkyl, fenyl; benzyl; nebo skupinu -OR¹⁶; R⁴, R⁵ a R⁶ kromě jiných významů mohou být brány dohromady, například za vzniku zbytků odpovídajících obecnému vzorci II; a Q¹, Q² a Z mají význam uvedený v nárocích.
 (74) Matějka Jan JUDr., Národní 32, Praha, 11000

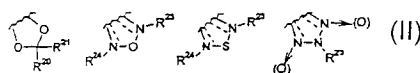
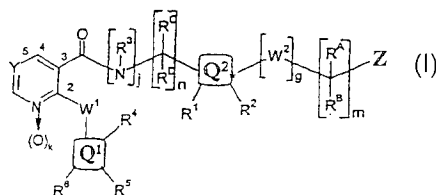

- 7 (51) **C 07 D 213/84, A 61 K 31/59, A 61 K 31/565, A 61 K 31/66, A 61 K 38/23, A 61 K 45/06**
 (21) **2003-1144**
 (71) SMITHKLINE BEECHAM CORPORATION, Philadelphia, PA, US
 (72) Bhatnagar Pradip, King of Prussia, PA, US
 Burgess Joelle L., Collegeville, PA, US
 Callahan James F., Collegeville, PA, US
 Lago Maria A., Collegeville, PA, US
 (54) **Kalcilytické sloučeniny**
 (22) 25.10.2001
 (32) 25.10.2000
 (31) 2000/243006
 (33) US
 (86) PCT/US2001/046184
 (87) WO 2002/038106
 (57) Fosfátové estery sloučenin obecného vzorce I, kde znamená A aryl nebo kondenzovaný aryl, dihydro- nebo tetrahydro-kondenzovaný aryl, heteroaryl nebo kondenzovaný heteroaryl, dihydro- nebo tetrahydro-kondenzovaný heteroaryl, popřípadě substituovaný substituentem ze souboru zahrnujícího OH, halogen, C₁₋₄alkyl, C₁₋₄alkoxy, C₃₋₆-cykloalkyl, CF₃, COF₃, CN a NO₂; D atom C nebo N, s 1 až 2 N v cyklu za podmínky, že X¹ až X⁵ chybí, pokud D znamená N; X¹ a X² na sobě nezávisle H, halogen, CN nebo NO₂, za podmínky, že buď X¹ nebo X⁵ znamená H za další podmínky, že X¹ a X⁵ chybí, pokud D znamená N; X², X³ a X⁴ H, halogen, O-C₁₋₄alkyl a J-K; J kovalentní vazbu, alkylen, O-alkylen nebo alkenylen; K CO₂R⁵, CONR⁴R⁴, OH, NR⁴R⁴ nebo CN, a za podmínky, že X², X³ a X⁴ chybí, pokud D znamená N; R⁴ a R⁴ na sobě nezávisle atom H, alkyl, aryl nebo heteroaryl; R⁵ H, alkyl, alkyl-(O-alkyl)_m-O-alkyl, aryl nebo heteroaryl; n celé číslo 0 až 4 a m celé číslo 1 až 3 nebo jejich farmaceuticky přijatelné soli vhodné pro kalcilytické působení k výrobě farmaceutických prostředků k ošetřování nemocí a stavů souvisejících s mimořádnou kostní nebo minerálovou homeostázou.
 (74) Čermák Karel Dr., Národní třída 32, Praha 1, 11000

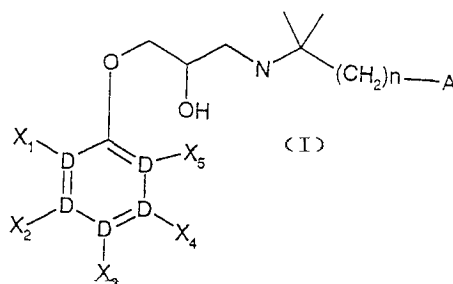

- 7 (51) **C 07 D 223/10, C 07 D 201/16**
 (21) **2004-296**
 (71) DSM IP ASSETS B. V., Heerlen, NL
 (72) Groot Zevert Louise Annemarie, Sittard, NL
 Bindels Joseph Johannes Gerardus, Einighausen, NL

- Joosten Rita Dimphina, Maastricht, NL
Lemmens Johannes Albertus Wilhelmus, Roermond, NL
Mostert Eelco, Heerlen, NL
- (54) **Způsob destilace alkalického kaprolaktamového produktu při sníženém tlaku**
- (22) 23.08.2002
(32) 27.08.2001, 27.08.2001, 27.08.2001
(31) 2001/01203217, 2001/01203215, 2001/01203214
(33) EP, EP, EP
(86) PCT/NL2002/000558
(87) WO 2003/018562
(57) Řešení se týká způsobu destilace alkalického kaprolaktamového produktu při sníženém tlaku, kde tento alkalický kaprolaktamový produkt obsahuje (i) kaprolaktam, (ii) organické znečišťující látky, a (iii) jednu nebo více bazických látek vybraných ze skupiny zahrnující alkalický hydroxid a alkalický aminokapronát, při kterém je alkalinita uvedeného alkalického kaprolaktamového produktu menší než 5 mek na kilogram kaprolaktamu,
- (74) Všecka Miloš JUDr., Hálkova 2, Praha 2, 12000

- 7 (51) **C 07 D 233/94, C 07 D 295/155, C 07 D 333/20, A 61 K 31/496, A 61 P 25/04, A 61 P 25/22**
- (21) **2003-3092**
(71) ASTRAZENECA AB, Södertälje, SE
(72) Brown William, Montreal, CA
Walpole Christopher, Montreal, CA
Plobeck Niklas, Södertälje, SE
- (54) **4-(Fenylpiperazinylmethyl) benzamidové deriváty a jejich použití pro ošetřování bolesti, úzkosti nebo gastrointestinálních poruch**
- (22) 16.05.2002
(32) 18.05.2001, 15.11.2001
(31) 2001/0101772, 2001/0103820
(33) SE, SE
(86) PCT/SE2002/000956
(87) WO 2002/094794
(57) Sloučeniny obecného vzorce I, kde R¹ je jakákoliv skupina vybraná z fenylové skupiny, pyridylové skupiny, thienylové skupiny, furylové skupiny, imidazolylové skupiny, pyrrolylové skupiny, triazolylové skupiny, thiazolylové skupiny a pyridin-N-oxidu; R² je vybrán nezávisle z ethylové a isopropylové skupiny, R³ je vybrán nezávisle z atomu vodíku a atomu fluori, R⁴ je vybrán nezávisle z hydroxyskupiny, aminoskupiny a skupiny vzorce -NHSO₂R⁵, a R⁵ je vybrán nezávisle z atomu vodíku, trifluor-methylové skupiny a alkylové skupiny s 1 až 6 atomy uhlíku, stejně tak jako její soli nebo oddělené enantiomery nebo jejich soli, kde každý R¹ heteroaromaticky kruh může být popřípadě a nezávisle dále substituován 1, 2 nebo 3 substituenty vybranými z přímé nebo rozvětvené alkylové skupiny s 1 až 6 atomy uhlíku, NO₂, CF₃, alkoxykupiny s 1 až 6 atomy uhlíku, atomu chloru, atomu fluoru, atomu bromu a atomu jodu; přičemž substituenty na heteroaromatickém kruhu mohou být umístěny v jakékoliv poloze zmíněného kruhového systému; stejně tak jako oddělené enantiomery sloučenin a solí a farmaceutické prostředky obsahující tyto nové sloučeniny, a jejich použití v terapii, obzvláště ve snaze o zvládnutí bolesti, úzkosti a funkčních gastrointestinálních poruch.
- (74) Zelený Pavel JUDr., Hálkova 2, Praha 2, 12000

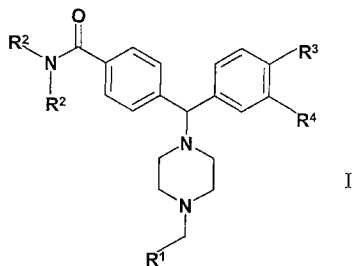

- 7 (51) **C 07 D 237/22, C 07 D 237/34, C 07 D 401/06, C 07 D 405/14, C 07 D 405/12, C 07 D 409/06, A 61 K 31/50**
- (21) **2004-305**
(71) PHARMACIA ITALIA S.P.A., Milano, IT
(72) Pulici Maurizio, Caponago, IT
(54) **Aminoftalazinonové deriváty, účinné jako kinázové inhibitory, způsob jejich přípravy a farmaceutické prostředky, které je obsahují**
- (22) 30.07.2002
(32) 07.08.2001
(31) 2001/922729
(33) US
(86) PCT/EP2002/008544
(87) WO 2003/014090
(57) Popisují se sloučeniny, které jsou aminoftalazinonové deriváty obecného vzorce I a jejich farmaceuticky přijatelné soli, společně s farmaceutickými prostředky, které je obsahují. Tyto sloučeniny nebo prostředky jsou užitečné pro léčbu nemocí způsobených a/nebo spojených se změnou proteinkinázové účinnosti, jako je rakovina, buněčné proliferativní nemoci, Alzheimerova nemoc, virální infekce, autoimunní nemoci a neurodegenerativní nemoci.
- (74) PATENTSERVIS PRAHA a.s., Jivenská, Praha 4, 14021

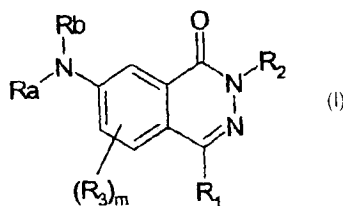

- 7 (51) **C 07 D 249/14, C 07 D 409/06, C 07 D 405/06, C 07 D 401/06, C 07 D 413/06, C 07 D 417/06, C 07 D 403/12, C 07 D 417/14, C 07 D 409/14, A 61 K 31/4439, A 61 K 31/4196**
- (21) **2003-1941**
(71) ORTHO MCNEIL PHARMACEUTICAL, INC., Raritan, NJ, US
(72) Lin Ronghui, East Brunswick, NJ, US
Huang Shenlin, Edison, NJ, US
Wetter Steven K., Flemington, NJ, US
Connolly Peter J., East Providence, NJ, US
Emanuel Stuart L., Doylestown, PA, US
Gruninger Robert H., Easton, PA, US
Middleton Steven A., Flemington, NJ, US
- (54) **Substituované triazol diaminové deriváty jako inhibitory kináz**
- (22) 21.12.2001
(32) 22.12.2000
(31) 2000/257703
(33) US
(86) PCT/US2001/050559
(87) WO 2002/057240
(57) Předkládané řešení poskytuje substituované triazol diaminové deriváty jako selektivní kinázové nebo duální kinázové inhibitory a způsob pro léčbu nebo zmírnění poruch zprostředkovaných selektivní nebo duální kinázou.
- (74) Čermák Karel jr., JUDr. Ph.D., Národní třída 32, Praha 1, 11000
- 7 (51) **C 07 D 257/12, C 07 D 239/91, C 07 D 239/96, C 07 D 495/04, C 07 D 209/48, A 61 K 31/517, A 61 P 29/00**
- (21) **2004-499**
(71) SMITHKLINE BEECHAM PLC, Brentford, GB
(72) Armstrong Sula Anne, Cambridge, GB
Hamprecht Dieter Wolfgang, Verona, IT
Jones Martin, Harlow, GB
Witty David Richard, Harlow, GB
Al-Barazanji Kamal A., Research Triangle Park, NC, US
Tadayyon Mohammad, Hertford, GB
- (54) **Laktamový derivát, způsob jeho výroby a farmaceutický prostředek**
- (22) 15.10.2002
(32) 15.10.2001
(31) 2001/0124627
(33) GB
(86) PCT/US2002/032740
(87) WO 2003/033480

- (57) Sloučeniny obecného vzorce I a jejich sůl nebo solvát, které mají antagonistické účinky na receptory 11CB₂, způsoby jejich přípravy a farmaceutické prostředky s jejich obsahem.
- (74) Korejzová Zdeňka JUDr., Spálená 29, Praha 1, 11000

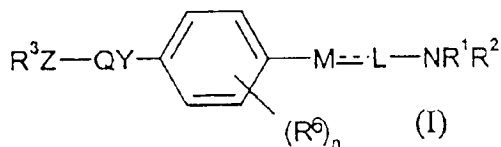

- 7 (51) **C 07 D 265/24, C 07 D 491/04, C 07 D 498/04, C 07 D 513/04, C 07 D 515/04, A 61 K 31/536, A 61 K 31/536S, A 61 P 25/18**

- (21) **2004-632**
 (71) CORTEX PHARMACEUTICALS, INC., Irvine, CA, US
 (72) Rogers Gary A., Laguna Beach, CA, US
 Allan Matthew, Anaheim, CA, US
 Harris Clayton, Irvine, CA, US
 Huang Jianjie, Berkeley, CA, US
 Marrs Christopher M., Foothill Ranch, CA, US
 Mueller Rudolf, Foothill Ranch, CA, US
 Rachwal Stanislav, Irvine, CA, US

- (54) **Karbonylbenzoxazinové sloučeniny pro zvýšení glutamátergních synaptických odpovědí**

- (22) 25.11.2002
 (32) 26.11.2001
 (31) 2001/333334
 (33) US
 (86) PCT/US2002/037646
 (87) WO 2003/045315
 (57) Předložené řešení se týká prevence a léčení cerebrální insuficience, včetně zvýšení funkčnosti receptoru v synapsích v mozkové síti odpovědné za vyšší řád chování. Tyto mozkové síte, které se podílejí na kognitivních schopnostech, souvisejí s poruchou paměti, např. pozorované při různých demencích, a při poruchách neuronální aktivity mezi různými oblastmi mozku, jak se předkládá při poruchách jako je například Parkinsonova nemoc, schizofrenie a afektivní poruchy nebo poruchy nálady. Konkrétně se předložené řešení týká sloučenin, které jsou použitelné při léčení takových stavů a způsobů použití těchto sloučenin pro taková onemocnění.
 (74) Guttman Michal JUDr. Ing., Nad Štolou, Praha 7, 17000

- 7 (51) **C 07 D 301/26, C 07 D 301/32**

- (21) **2002-4243**
 (71) SPOLEK PRO CHEMICKOU A HUTNÍ VÝROBU, AKCIOVÁ SPOLEČNOST, Ústí nad Labem, CZ
 (72) Kubiček Pavel Ing., Děčín, CZ
 Sládek Petr, Sebzín, CZ
 (54) **Způsob odstraňování nenasyčených alkenů a alkenů ze směsi nenasyčených chlorovaných uhlovodíků**
 (22) 23.12.2002
 (57) Způsob vysoce selektivní chlorace směsi nenasyčených chlorovaných uhlovodíků s příměsí nežádoucích alkenů a alkenů při výrobě epichlorhydrinu vyznačujících se tím, že je kapalná reakční směs cíleně sycena přísadkou katalytického kyslíku jako směs kyslíku v různých tekutinách, například jako vzduch, a tím je dosahováno vysokých konverzí chlorace nežádoucích alkenů a alkenů na příslušné vysokovroucí chlorované produkty, které je možné následně odstranit konvenční provozní destilací. Další podmínkou pro dosažení příznivé selektivity je nutné, aby chlorované uhlovodíky byly v systému přítomny v kapalně fázi, tedy při systémovém tlaku vyšším než autogenní při dané teplotě.

- 7 (51) **C 07 D 401/04, C 07 D 213/51**

- (21) **2003-2871**
 (71) ORTHO-MCNEIL PHARMACEUTICAL, INC., Raritan, NJ, US
 (72) Zhong Hua, Lansdale, PA, US
 Dubberke Silke, Floerschen, DE
 Müller Stefan, Zurich, CH

- Rosler Armin, Schaffhausen, CH
 Schultz Thomas W., Richboro, PA, US
 Korey Daniel J., Yardley, PA, US
 Otten Thomas, Zurich, CH
 Walker Donald G., Pipersville, PA, US
 Abdel-Magid Ahmed, Ambler, PA, US

- (54) **Způsob přípravy tetrasubstituovaných derivátů imidazolu a jejich nových krystalických struktur**

- (22) 22.02.2002
 (32) 26.03.2001, 22.02.2002
 (31) 2001/278607, 2002/081553
 (33) US, US
 (86) PCT/US2002/005419
 (87) WO 2002/076974
 (57) Předložené řešení se týká způsobu přípravy tetrasubstituovaných derivátů imidazolu obecného vzorce I. Předložené řešení se dále týká způsobu přípravy sloučeniny vzorce II a nových krystalických struktur sloučeniny vzorce II.
 (74) Čermák Karel jr., JUDr. Ph.D., Národní 32, Praha 1, 11000

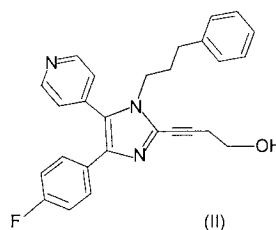
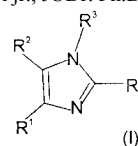

- 7 (51) **C 07 D 401/12**

- (21) **2003-2351**
 (71) TEVA PHARMACEUTICAL INDUSTRIES LTD., Petah Tiqva, IL
 (72) Avrutov Ilya, Bat Hefer, IL
 Mendelovici Marioara, Rechovot, IL
 (54) **Způsob výroby substituovaných 2-(2-pyridylmethyl) sulfynyl-1H-benzimidazolů**
 (22) 04.02.2002
 (32) 02.02.2001
 (31) 2001/266162
 (33) US
 (86) PCT/US2002/003225
 (87) WO 2002/062786
 (57) Popisují se zlepšené způsoby přípravy substituovaných 2-(2-pyridylmethyl)sulfynyl-1H-benzimidazolů.
 (74) Advokátní a patentová kancelář Čermák Hořejš Myslíl a spol. JUDr. Karel Čermák jr., Ph.D., Národní 32, Praha 1, 11000

- 7 (51) **C 07 D 401/12, C 07 D 215/42, C 07 D 215/54, C 07 D 405/12, C 07 D 409/12, A 61 K 31/495, A 61 K 31/501**

- (21) **2003-3503**
 (71) AVANIR PHARMACEUTICALS, San Diego, CA, US
 (72) Gaeta Federico C. A., Mountain View, CA, US
 Biard Andrew, San Diego, CA, US
 Anchin Jerry, Charleston, SC, US
 Ying Wenbin, San Diego, CA, US
 Florkiewicz Robert, Seattle, WA, US
 Sircar Jagadish, San Diego, CA, US
 Kumar K. C. Sunil, San Diego, CA, US
 (54) **Inhibitory faktorů inhibice migrace makrofágů a metoda jejich identifikace**
 (22) 24.05.2002
 (32) 24.05.2001
 (31) 2001/293642
 (33) US
 (86) PCT/US2002/016963
 (87) WO 2002/094203
 (57) Inhibitory MIF, vhodné pro léčení nejrůznějších chorob, včetně léčení patologických stavů spojených s aktivitou

MIF. Inhibitory MIF mají následující struktury: (Ia) a (Ib) včetně stereoizomerů, proléků a jejich farmaceuticky akceptovatelných solí, kde n, R₁, R₂, R₃, R₄, X, Y a Z jsou definovány dále. Jsou uvedeny i kompozice obsahující inhibitor MIF v kombinaci s farmaceuticky akceptovatelným nosičem, stejně jako metody jejich použití.

(74) PATENTSERVIS PRAHA a.s., Jivenská 1273, Praha 4, 14000

Mechanismus působení a detekce

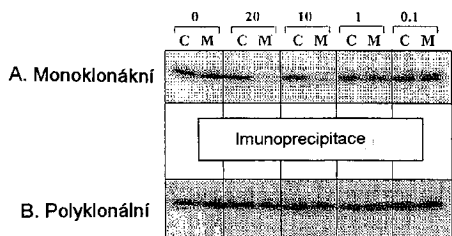

Tautomerázová aktivita

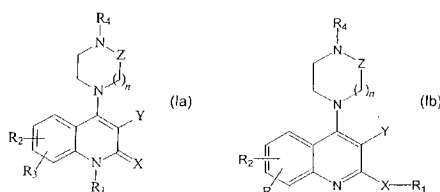

7 (51) **C 07 D 401/14, A 61 K 31/501, A 61 K 31/496, A 61 K 31/4427, A 61 K 31/506, A 61 P 25/00**

(21) **2004-528**

(71) EGIS GYÓGYSZERGYÁR RT., Budapest, HU

(72) Barkóczy József, Budapest, HU

Simig Gyula, Budapest, HU

Kötay Nagy Péter, Vác, HU

Lévay György, Budakeszi, HU

Gacsályi István, Budapest, HU

Martonné Markó Bernadett, Budapest, HU

Schmidt Éva, Budapest, HU

Egyed András, Budapest, HU

Kompagne Hajnalka, Budapest, HU

Leveleki Csilla, Budapest, HU

Miklósné Kovács Anikó, Budapest, HU

Szénási Gábor, Budapest, HU

Wellmann János, Budapest, HU

Hársing László Gábor, Budapest, HU

(54) **Substituované deriváty alkylaminopyridazinonu, způsob jejich přípravy a farmaceutická kompozice je obsahující**

(22) 26.09.2002

(32) 27.09.2001

(31) 2001/0103912

(33) HU

(86) PCT/HU2002/000097

(87) WO 2003/027078

(57) Nové substituované alkylaminopyridazinonové deriváty obecného vzorce I, kde X je atom vodíku nebo halogen; Q a W znamenají nezávisle jeden na druhém -N= nebo -CH=; a substituenty R₄ a R₅ reprezentují nezávisle jeden na druhém atom vodíku, halogen, trifluormethyl nebo alkoxykupinu mající 1-4 atomy uhlíku a jejich farmaceuticky přijatelné adiční soli s kyselinou mající použití pro léčbu anxiolytických stavů a vědomí zlepšující vlastnosti. Řešení se také týká způsobu přípravy těchto derivátů.

(74) Guttman Michal JUDr. Ing., Nad Štolou, Praha 7, 17000

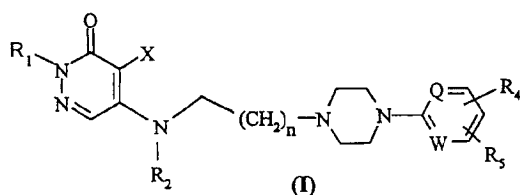

7 (51) **C 07 D 403/06, A 61 K 31/40**

(21) **2003-1640**

(71) PFIZER INC., New York, NY, US

(72) Ogilvie Ronald James, Sandwich, GB

(54) **Nový způsob přípravy eletriptanu**

(22) 06.12.2001

(32) 20.12.2000

(31) 2000/0031094

(33) GB

(86) PCT/IB2001/002338

(87) WO 2002/050063

(57) Předložené řešení se týká zlepšeného způsobu přípravy léku proti migréně (R)-5-(2-benzensulfonylethyl)-3-(N-methylpyrrolidon-2-ylmethyl)-1H-indolu (eletriptan), komerčně dostupného jako hydrobromidová sůl, intermediátu a z něho získaných produktů, které neobsahují dimer.

(74) Matějka Jan JUDr., Národní 32, Praha, 11000

7 (51) **C 07 D 403/06, C 07 D 213/88, A 61 P 19/00**

(21) **2003-3389**

(71) NOVARTIS AG, Basel, CH

(72) Beerli René, Basel, CH

Tommasi Ruben Alberto, Rümmlingen, DE

Weiler Sven, Lörrach, DE

Widler Leo, Muenchenstein, CH

(54) **Chinazolinové deriváty podporující uvolňování parathyroidního hormonu a léčiva s jejich obsahem**

(22) 14.06.2002

(32) 15.06.2001, 15.06.2001

(31) 2001/0114702, 2001/0114701

(33) GB, GB

(86) PCT/EP2002/006606

(87) WO 2002/102782

(57) Léčiva obsahující chinazolinové deriváty obecného vzorce I nebo jejich farmaceuticky přijatelné a štipitelné estery nebo jejich adiční soli s kyselinou, které lze použít k podpoře uvolňování parathyroidního hormonu, např. k prevenci nebo léčení stavů kostí, které jsou spojené se zvýšenou deplecí nebo resorpcí vápníku, nebo při kterých je stimulace tvorby kostí a fixace vápníku v kostech žádoucí, některé z těchto sloučenin a způsob jejich přípravy.

(74) Kubát Jan Ing., Přístavní 24, Praha 7, 17000

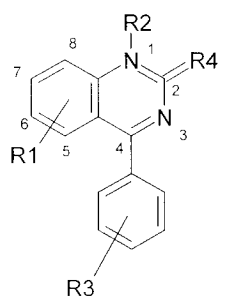

7 (51) **C 07 D 403/12, C 07 D 239/94, C 07 D 401/12, A 61 K 31/502, A 61 P 35/00**

(21) **2003-765**

(71) MILLENNIUM PHARMACEUTICALS, INC., South San Francisco, CA, US

KYOWA HAKKO KOGYO CO., LTD., Tokyo, JP

Pandey Anjali, South San Francisco, CA, US

Scarborough Robert M., South San Francisco, CA, US

Matsuno Kenji, Tokyo, JP

Ichimura Michio, Tokyo, JP

Nomoto Yuji, Tokyo, JP

Ide Shinichi, Tokyo, JP

Tsukuda Eiji, Tokyo, JP

Irie Junko, Tokyo, JP

Oda Shoji, Tokyo, JP

(54) **Deriváty chinazolinu jako inhibitory kinázy**

(22) 17.08.2001

(32) 18.08.2000

(31) 2000/226122

(33) US

(86) PCT/US2001/041752

- (87) WO 2002/016351
 (57) Předložené řešení se týká heterocyklických sloučenin obsahujících dusík a jejich farmaceuticky přijatelných solí, které mají inhibiční aktivitu vůči fosforylaci kináz, která inhibuje aktivitu těchto kináz. Řešení se rovněž týká způsobu inhibice kináz a léčení chorobných stavů u savců inhibicí fosforylace kináz. Z konkrétního hlediska poskytují heterocyklické sloučeniny, obsahující dusík a jejich farmaceuticky přijatelné soli, které inhibují fosforylaci PDGF receptoru, aby se zabránilo abnormálnímu buněčnému růstu a buněčnému bloudění, a způsobu prevence nebo léčení chorob spojených s prudkým množením buněk, jako je arterioskleróza, opětovné upcávání žil, rakovina a glomeruloskleróza.
 (74) Čermák Karel jr., JUDr. Ph.D., Národní třída 32, Praha 1, 11000

- 7 (51) **C 07 D 405/06**
 (21) **2004-469**
 (71) EGIS GYÓGYSZERGYÁR RT., Budapest, HU
 (72) Bartha Ferenc, Tiszavasvári, HU
 Vereczkeyné Donáth Györgyi, Budapest, HU
 Nagy Kálmán, Budapest, HU
 Barkóczy József, Budapest, HU
 Simig Gyula, Budapest, HU
 Greff Zoltán, Budapest, HU
 Kótay Nagy Péter, Vác, HU
 Szent Királyi Zsuzsa, Budapest, HU
 (54) **Polymorfní derivátu 1-pyrrolu, meziproductu pro přípravu atorvastatinu**
 (22) 13.09.2002
 (32) 14.09.2001
 (31) 2001/0103702
 (33) HU
 (86) PCT/HU2002/000088
 (87) WO 2003/024959
 (57) Řešení se týká nových krystalických forem I a II terc-butylesteru(4R-cis)-6-[2-[3-fenyl-4-(fenylkarbamoyl)2-(4-fluorfenyl)-5-(1-methylethyl)-pyrrol-1-yl]-ethyl]-2,2dimethyl[1,3]dioxan-4-yl-octové kyseliny vzorce I a způsobu jejich přípravy. Nové polymorfy podle předloženého řešení jsou užitečné farmaceutické meziproducty, které mohou být používány při přípravě inhibitoru hydroxymethyl-glutaryl koenzym A reduktázy, HMG-COA, majícího INN, International Non-Proprietary Name, atorvastatin.
 (74) Guttman Michal JUDr. Ing., Nad Štolou, Praha 7, 17000

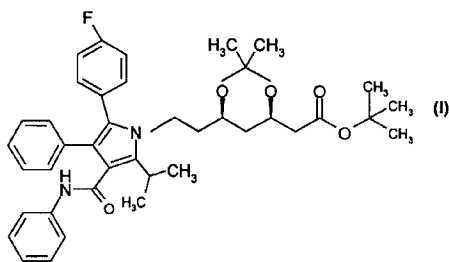

- 7 (51) **C 07 D 405/12, C 07 D 211/22**
 (21) **2003-2354**
 (71) TEVA PHARMACEUTICAL INDUSTRIES LTD., Petah Tiqva, IL
 (72) Finkelstein Nina, Herzliya, IL
 (54) **Příprava N-methylparoxetinu a souvisejících sloučenin jako meziproductů**
 (22) 04.02.2002
 (32) 05.02.2001, 21.03.2001
 (31) 2001/266498, 2001/277587
 (33) US, US
 (86) PCT/US2002/003223
 (87) WO 2002/062790
 (57) Předložené řešení poskytuje způsob přípravy N-methylparoxetinu, meziproductu při syntéze paroxetinu, reakcí sesamol-tetrabutylamonné soli s CIPMA. Uvedené řešení není omezeno na syntézu N-methylparoxetinu, ale zahrnuje také jiné podobné sloučeniny.
 (74) Čermák Karel jr., JUDr. Ph.D., Národní třída 32, Praha 1, 11000

- 7 (51) **C 07 D 405/12, C 07 D 405/14, A 61 K 31/501, A 61 K 31/537, A 61 K 31/496, A 61 P 25/00**

- (21) **2004-532**
 (71) EGIS GYÓGYSZERGYÁR RT., Budapest, HU
 (72) Barkóczy József, Budapest, HU
 Simig Gyula, Budapest, HU
 Kótay Nagy Péter, Vác, HU
 Lévy György, Budakeszi, HU
 Gacsályi István, Budapest, HU
 Martonné Markó Bernadett, Budapest, HU
 Schmidt Éva, Budapest, HU
 Egyed András, Budapest, HU
 Kompagne Hajnalka, Budapest, HU
 Leveleki Csilla, Budapest, HU
 Miklósné Kovács Anikó, Budapest, HU
 Szénási Gábor, Budapest, HU
 Wellmann János, Budapest, HU
 Hársing László Gábor, Budapest, HU
 (54) **Substituované deriváty alkylaminopyridazinonu, způsob jejich přípravy a farmaceutická kompozice je obsahující**
 (22) 26.09.2002
 (32) 27.09.2001
 (31) 2001/0103912
 (33) HU
 (86) PCT/HU2002/000096
 (87) WO 2003/027097
 (57) Řešení se týká nových substituovaných alkylaminopyridazinonových derivátů obecného vzorce I, ve kterých substituent R₁ je atom vodíku nebo alkyl mající 1-4 atomy uhlíku; jedno z X a Y je atom vodíku nebo halogenu a druhé reprezentuje skupinu obecného vzorce II, substituent R₂ je atom vodíku nebo C₁₋₄alkyl; n je 1, 2 nebo 3; substituent R₃ znamená atom vodíku, C₁₋₄alkyl nebo aryl-(C₁₋₄alkyl); Z znamená atom kyslíku; nebo substituent R₃ a Z dohromady se skupinami nacházejícími se mezi nimi vytvářejí piperazinový kruh; a substituent R₄ znamená atom vodíku, halogen, trifluoemethyl nebo C₁₋₄alkoxykupinu, a jejich farmaceuticky přijatelné adiční soli s kyselinou. Sloučeniny podle řešení jsou účinné při ošetření anxiolytických stavů a kognitivních poruch, např. různých forem úzkosti.
 (74) Guttman Michal JUDr. Ing., Nad Štolou, Praha 7, 17000

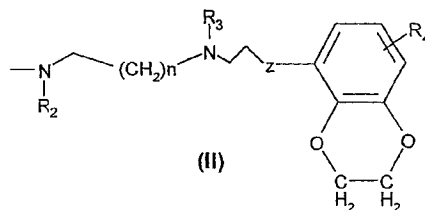
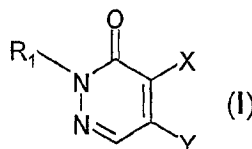

- 7 (51) **C 07 D 413/12, A 61 K 31/5377, A 61 K 31/4025, A 61 P 7/00**

- (21) **2003-3325**
 (71) GLAXO GROUP LIMITED, Greenford, GB
 (72) Chan Chuen, Stevenage, GB
 Hamblin Julie Nicole, Stevenage, GB
 Kelly Henry Anderson, Stevenage, GB
 King Nigel Paul, Stevenage, GB
 Mason Andrew McMurtrie, Stevenage, GB
 Patel Vipulkumar Kantibhai, Stevenage, GB
 Senger Stefan, Stevenage, GB
 Shah Gita Punjabhai, Stevenage, GB
 Watson Nigel Stephen, Stevenage, GB
 Weston Helen Elisabeth, Stevenage, GB
 Whitworth Caroline, Stevenage, GB
 Young Robert John, Stevenage, GB
 (54) **Deriváty pyrrolidinu jako inhibitory faktoru Xa**
 (22) 06.06.2002

- (32) 08.06.2001
 (31) 2001/0114005
 (33) GB
 (86) PCT/GB2002/002721
 (87) WO 2002/100830
 (57) Řešení se týká sloučeniny vzorce I, způsobů jejich přípravy, farmaceutických prostředků, které je obsahují, a jejich použití v lékařství, zejména použití ke zlepšení klinického stavu, kdy je indikován inhibitor faktoru Xa, např. akutních cévních nemocí, tj. koronární trombózy, tromboembolie.
 (74) Čermák Karel jr., JUDr. Ph.D., Národní 32, Praha 1, 11000

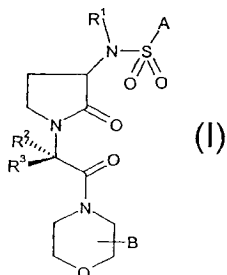

- 7 (51) **C 07 D 471/04, C 07 D 513/04, C 07 D 491/04, C 07 D 498/04, C 07 D 519/00, A 61 K 31/535, A 61 P 31/00**
 (21) **2003-3202**
 (71) SMITHKLINE BEECHAM P.L.C., Brentford, GB
 (72) Brooks Gerald, Harlow, GB
 Davies David Thomas, Harlow, GB
 Jones Graham Elgin, Harlow, GB
 Markwell Roger Edward, Harlow, GB
 Pearson Neil David, Harlow, GB
 (54) **Bicycklé heterocycklé sloučeniny obsahující dusík pro použití jako antibakteriální činidla**
 (22) 24.05.2002
 (32) 25.05.2001
 (31) 2001/0112834
 (33) GB
 (86) PCT/EP2002/005708
 (87) WO 2003/087098
 (57) Cyklohexanové a cyklohexenové deriváty a jejich farmaceuticky přijatelné deriváty obecného vzorce I.
 (74) Čermák Karel jr., JUDr. Ph.D., Národní 32, Praha 1, 11000

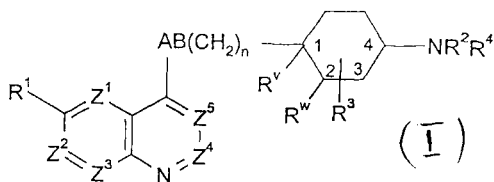

- (54) **Způsoby pro léčbu revmatických onemocnění za použití solubilní CTLA4 molekuly**
 (22) 02.07.2001
 (32) 03.07.2000
 (31) 2000/215913
 (33) US
 (86) PCT/US2001/021204
 (87) WO 2002/002638
 (57) Je popsáno použití prvního činidla a druhého činidla, přičemž (a) prvním činidlem je solubilní CTLA4 molekula a (b) druhé činidlo je vybráno ze souboru zahrnujícího kortikosteroidy, nesteroidní protizánětlivé léky, prednison, azathioprin, methotrexat, blokátory a antagonisty TNF-alfa, infliximab, jakákoliv biologická činidla ovlivňující protizánětlivý cytokin, hydroxychlorochin, sulfasalzopyrin, soli zlata, etanercept, anakinra, cyklofosfamid a leflunomid, pro výrobu farmaceutické kompozice pro blokování B7 interakce s CTLA4 a/nebo CD28 nebo pro výrobu farmaceutické kompozice pro léčení onemocnění imunitního systému. Je také popsán farmaceutický prostředek na bázi uvedených činidel a kombinace farmaceutického prostředku obsahujícího solubilní CTLA4 s takovým farmaceutickým prostředkem obsahujícím činidlo uvedené pod b).
 (74) Kalenský Petr JUDr., Hálkova 2, Praha 2, 12000
-
- 7 (51) **C 08 K 5/00, C 08 K 5/3435, C 08 K 5/526, C 08 K 5/5317, C 08 L 77/02 // (C 08 K 5/00, C 08 K 5:13, C 08 K 5:3435, C 08 K 5:526, C 08 K 5:5317)**
 (21) **2003-3396**
 (71) BASF CORPORATION, Mount Olive, NJ, US
 BASF AKTIENGESSELLSCHAFT, Ludwigshafen, DE
 (72) Ilg Otto M., Asheville, NC, US
 Hu Harry Y., Greenville, SC, US
 (54) **Polymery obsahující složky stabilizující proti působení světla, výrobky z nich vyrobené a způsob jejich výroby**
 (22) 22.05.2002
 (32) 14.06.2001
 (31) 2001/298217
 (33) US
 (86) PCT/EP2002/005591
 (87) WO 2002/102885
 (57) Řešení se týká polymerů stabilizovaných proti působení světla, které mají vysoké koncentrace složek stabilizujících proti působení světla, kovalentně vázaných podél řetězce polymeru. Řešení se také týká způsobu výroby polymerů stabilizovaných proti působení světla, které mají vysoké koncentrace složek stabilizujících proti působení světla, kovalentně vázaných podél řetězce polymeru. Řešení se dále týká způsobu výroby tepelně vytvářených výrobků. Způsob zahrnuje smíchání jednoho nebo více polymerů, stabilizovaných vůči působení světla, které mají vysoké koncentrace složek stabilizujících proti působení světla, kovalentně vázaných podél řetězce polymeru, s jedním nebo více dodatečnými polymerními materiály, které jsou v zásadě prosté složek stabilizujících proti působení světla.
 (74) Švorčík Otakar JUDr., Hálkova 2, Praha 2, 12000
 Švorčík Otakar JUDr., Hálkova, Praha, 12000
-
- 7 (51) **C 08 L 3/02, C 08 L 23/06, C 08 L 23/12, C 08 L 25/06**
 (21) **2002-4124**
 (71) MEGA 2000 A.S., Brno, CZ
 (72) Pichler Jiří Ing., Brno, CZ
 (54) **Plast s řízenou životností a způsob jeho výroby**
 (22) 17.12.2002
 (57) Plast s řízenou životností je tvořen 5 až 55 % hmotnostními přírodního škrobu o řízené vlhkosti 2 až 20 % a 45 až 95 % hmotnostními vinylového uhlovodíkového polymeru, jako je polyetylén, polypropylén nebo polystyrén. Způsob jeho výroby spočívá v tom, že se smísí práškové výchozí materiály při teplotách pod oblastí tavení a lepení použitého vinylového uhlovodíkového polymeru, načež se případně tabletuje, nebo se výchozí materiály smísí za teploty, při níž některá ze složek v plastickém stavu a po následném ochlazení se provede granulace.
 (74) Sedlák Zdeněk Ing., Mendlovo nám. 1a, Brno, 60300
-
- 7 (51) **C 08 L 23/14, C 08 L 23/16**
 (21) **2004-329**
 (71) BASELL POLIOLEFINE ITALIA, S. P. A., Milano, IT
 (72) Pelliconi Anteo, S. M. Maddalena, IT
 Garagnani Enea, Ferrara, IT
 Sgarzi Paola, Ferrara, IT
 (54) **Prostředek na bázi krystalických propylenových kopolymerů**
 (22) 04.10.2002
 (32) 09.10.2001
 (31) 2001/01124023
 (33) EP
 (86) PCT/EP2002/011129
 (87) WO 2003/031514
 (57) Propylenový polymerní prostředek, který obsahuje v % hmotnostních: A) 15 % až 60 % kopolymeru propylenu s C₄-C₈ alfa-olefiny, obsahující více než 10 %, ale méně než 14 % uvedených C₄-C₈ alfa-olefinů; B) 40 % až 85 % kopolymeru propylenu s C₄-C₈ alfa-olefiny, obsahující 14 % až 30 % uvedených C₄-C₈ alfa-olefinů, a případně 0,5 % až 3 % ethylenu; za předpokladu, že celkový obsah C₄-C₈ alfa-olefinů v propylenovém polymerním prostředku je vyšší než 10 %. Dalším řešením je způsob výroby polymerního prostředku a jedno- a vícevrstvené fólie nebo desky, které obsahují uvedený polymerní prostředek.
 (74) Korejzová Zdeňka JUDr., Spálená 29, Praha 1, 11000
-
- 7 (51) **C 09 D 5/00, C 09 D 167/08, C 08 G 63/64**
 (21) **2004-507**
 (71) BARVY A LAKY HOSTIVÁŘ, a. s., Praha, CZ
 Miloš Jirčík - JIMI, Letohrad, CZ
 AGROCHEM a. s. LANŠKROUN, Lanškroun, CZ
 (72) Bandžuch Jan Ing. CSc., SRCH u Pardubic, CZ
 Jirčík Miloš, Letohrad, CZ
 Švob Miroslav Ing., Lanškroun, CZ
 Báča Luboš Ing., Lanškroun, CZ
 (54) **Způsob použití monofunkčních esterů mastných kyselin jako reaktivních ředidel syntetických nátěrových hmot**
 (22) 19.04.2004
 (57) Způsob použití esterů mastných kyselin jako reaktivních ředidel syntetických nátěrových hmot, zejména jako náhrada klasických rozpouštědel v nátěrových hmotách skládajících se ještě z oxypolymeračně zasychající alkydové pryskyřice, plniv, pigmentů aditiv, sušidel a případně organických rozpouštědel spočívá v tom, že jako reaktivní ředidlo je použitý ester nenasyčených mastných kyselin obecného vzorce RCOOR', kde mastné kyseliny R mají 10 až 30 uhlíkových atomů a až 5 dvojných a/nebo trojných vazeb v řetězci a případně obsahují i další skupiny (epoxydové, glycidyllové, hydroxylové, apod.), dále monofunkční alkoholy obsahující 1 až 30 uhlíkových atomů a až 3 dvojných a/nebo trojných vazby obsahující případně v řetězci i další skupiny (epoxydové, glycidyllové, hydroxylové apod.), přičemž reaktivní ředidlo je smíšeno s oxypolymeračně zasychající alkydovou pryskyřicí v poměru 100 : 0 až 1 : 99. Poměr smíchání reaktivního ředidla s oxypolymeračně zasychající alkydovou pryskyřicí znamená, že i samotné reaktivní ředidlo může být použito jako pojivo pro nátěrovou hmotu.
 (74) Majetič Josef, Na Výsluní 845, Lanškroun, 56301
-
- 7 (51) **C 10 G 49/04, C 10 G 65/00, C 10 G 65/12**
 (21) **2003-2944**
 (71) INSTITUT FRANCAIS DU PETROLE, Rueil Malmaison Cedex, FR
 (72) Benazzi Eric, Chatou, FR
 Euzen Patrick, Paris, FR
 (54) **Flexibilní způsob výroby olejovýchází a středních destilátů se stupněm konverzního předběžného zpracování a následnou katalytickou deparafinací**
 (22) 29.10.2003
 (32) 30.10.2002
 (31) 2002/0213638
 (33) FR
 (57) Způsob výroby vysoce kvalitních olejovýchází za současné výroby vysoce kvalitních středních destilátů, který používá jako výchozí produkt suroviny, které lze získat destilací surové ropy nebo z jednotek pro

- transformaci a rafinaci surové ropy. Způsob podle řešení zahrnuje předřazený zpracovatelský stupeň, ve kterém se provede konverze výchozí suroviny, a stupeň katalytické deparafinace. Předřazený konverzní stupeň se provádí v přítomnosti katalyzátoru, který obsahuje alespoň jeden vzácný kov nanesený na kyselinovým substrátu, kterým je zejména oxid křemičitý/oxid hlinitý. katalytická deparafinace se provádí v přítomnosti katalyzátoru se zeolitovou bází, která se výhodně zvolí z množiny tvořené zeolity strukturálního typu TON (théta-1, ISI-1, ZSM-22, KZ-2, NU-10) a zeolity ZSM-48, ZBM-30, EU-2, EU-11, ferrieritem, EI-1 a EU-13, přičemž katalyzátor rovněž obsahuje alespoň jeden hydro-dehydrogenační prvek a alespoň jedno molekulové síto.
- (74) Matějka Jan JUDr., Národní 32, Praha, 11000
-
- 7 (51) **C 11 D 3/00, C 11 D 1/62, C 11 D 3/20**
 (21) **2004-341**
 (71) UNILEVER N. V., Rotterdam, NL
 (72) Grainger David Stephen, Bebington, GB
 Green Andrew David, Bebington, GB
 Hubbard Jonh Francis, Bebington, GB
 Mohammadi Mansur Sultan, Bebington, GB
 (54) **Prostředek pro kondicionování tkanin**
 (22) 30.08.2002
 (32) 10.09.2001
 (31) 2001/0121807
 (33) GB
 (86) PCT/EP2002/009853
 (87) WO 2003/022971
 (57) Prostředek pro kondicionování tkanin, který obsahuje: (a) méně než 7,5 % hmotnostního kvarterního amoniového materiálu s esterovými vazbami změkčujícími tkaniny, obsahujícího alespoň jednu složku s jednou esterovou vazbou alespoň jednu složku se třemi esterovými vazbami; (b) mastné komplexační činidlo, kde hmotnostní poměr složky obsahující jednu esterovou vazbu směsi (a) k mastnému komplexačnímu činidlu (b) je od 5 : 1 do 1 : 5.
-
- 7 (51) **C 12 N 1/16**
 (21) **2003-2853**
 (71) INNOGENETICS N. V., Ghent, BE
 (72) Depla Erik, Destelbergen, BE
 Bosman Alfons, Opwijk, BE
 Deschamps Geert, Aalter, BE
 Sablon Erwin, Merchtem, BE
 Suckow Manfred, Düsseldorf, DE
 Samson Isabelle, Heule, BE
 Verheyden Gert, Holsbeek, BE
 (54) **Obalové proteiny HCV glykosylované s jádrem glykosylace**
 (22) 24.04.2002
 (32) 24.04.2001, 17.07.2001
 (31) 2001/01870088, 2001/305604
 (33) EP, US
 (86) PCT/BE2002/000064
 (87) WO 2002/086101
 (57) Řešení se týká obalových proteinů HCV nebo jejich části, které jsou produktem exprese v eukaryontních buňkách. Konkrétně, obalové proteiny HCV jsou charakterizovány tím, že v průměru až 80 % jejich N-glykosylačních míst glykosylována s jádrem glykosylace. Z těchto N-glykosylačních míst je více než 70 % glykosylováno s oligomanózou obsahující 8 až 10 manóz. Kromě toho, poměr oligomanóz se strukturou Man(7)-GlcNAc(2) k oligomanózám se strukturou Man(8).GlcNAc(2) je menší nebo roven 0,45. Méně než 10 % oligomanóz je zakončeno s manózou, připojenou vazbou α 1,3. Obalové proteiny HCV podle předkládaného řešení jsou zejména vhodné pro diagnostické, profylaktické a terapeutické účely. Vhodnou eukaryontní buňkou pro přípravu obalových proteinů HCV podle předkládaného řešení je buňka Hansenuula.
- (74) Čermák Karel jr., JUDr. Ph.D., Národní 32, Praha 1, 11000
-
- 7 (51) **C 12 N 9/64, A 61 K 38/48, C 07 K 14/745, A 61 P 7/04**
 (21) **2004-427**
 (71) NOVO NORDISK HEALTH CARE AG, Zürich, CH
 (72) Persson Egon, Malmo, SE
 Olsen Ole Hvisted, Bronshoj, DK
-
- (54) **Polypeptidy lidského koagulačního faktoru VII**
 (22) 26.09.2002
 (32) 27.09.2001
 (31) 2001/01413
 (33) DK
 (86) PCT/DK2002/000635
 (87) WO 2003/027147
 (57) Varianty lidského koagulačního faktoru VII s koagulační aktivitou, dále polynukleotidové útvary kódující takové varianty, vektory a hostitelské buňky obsahující a exprimující polynukleotid, farmaceutická kompozice, použití a metody léčby.
- (74) PATENTSERVIS PRAHA a.s., Jivenská, Praha 4, 14021
-
- 7 (51) **C 12 Q 1/37**
 (21) **2004-41**
 (71) PLIVA D. D., Zagreb, HR
 (72) Navia Manuel, Lexington, MA, US
 Ala Paul J., Boston, MA, US
 Griffith James P., Weston, MA, US
 Ali Janid A., Waltham, MA, US
 Faerman Carlos H., Acton, MA, US
 Moe Scott T., Marlborough, MA, US
 Magee Andrew S., Maynard, MA, US
 Connelly Patrick R., Harvard, MA, US
 Perola Emanuele, Cambridge, MA, US
 (54) **Způsob navrhování struktury léčiv pro identifikaci inhibitorů D-Ala-D-Ala ligasy jakožto antibakteriálních léčiv**
 (22) 28.06.2002
 (32) 28.06.2001
 (31) 2001/301676
 (33) US
 (86) PCT/US2002/020465
 (87) WO 2003/002063
 (57) Řešení je založeno na zjištění, že některé malé sloučeniny se mohou vázat k místu D-Ala-D-Ala ligasy, ve kterém dochází k vázání ATP, a to dokonce i v nepřítomnosti uvedeného enzymového substrátu, a mohou tak způsobit konformační změnu ve struktuře enzymu, která je podobná konformační změně, k níž dochází po navázání ATP a substrátu k enzymu. Bez vazby na jakoukoli teorii se předpokládá, že uvedená konformační změna je vyžadována buď pro aktivaci nebo inhibici uvedeného enzymu. Informace získaná z tohoto poznatku umožnila identifikaci klíčových interakcí v aktivním místě uvedeného enzymu a navrhování a optimalizaci struktury inhibitorů.
- (74) Zelený Pavel JUDr., Hálkova 2, Praha 2, 12000
-
- 7 (51) **D 01 H 4/50**
 (21) **2004-606**
 (71) SPINDELFABRIK SÜSSEN SCHURR STAHLLECKER & GRILL GMBH, Süssen, DE
 (72) Böhnke Bernhard, Uhingen, DE
 (54) **Způsob a zařízení pro přípravu procesu spřádání v rotorovém spřádacím stroji**
 (22) 20.09.2002
 (32) 04.12.2001
 (31) 2001/10160455
 (33) DE
 (86) PCT/EP2002/010555
 (87) WO 2003/048435
 (57) Příprava spřádacího procesu v rotorovém spřádacím stroji spočívá v tom, že se konec vlákna, který se má navíjet na stužku vláken nacházející se na spřádacím rotoru, nejprve zkrátí, proseká a navlhčí. Navlhčení probíhá až po prosekání, smýkáním konce vlákna (51) po smáčivé ploše (50).
- (74) Kalenský Petr JUDr., Hálkova 2, Praha 2, 12000

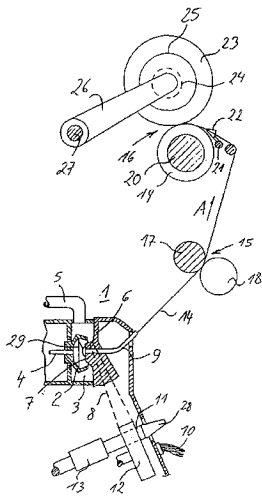

- 7 (51) **D 01 H 13/14, D 01 H 13/26**
 (21) **2002-4240**
 (71) RIETER CZ A. S., Ústí nad Orlicí, CZ
 (72) Kacálek Josef, Ústí nad Orlicí, CZ
 Krycner Vladimír Ing., Nové Zámky, CZ
 (54) **Spřádací jednotka pracovního místa rotorového dopřádacího stroje**
 (22) 20.12.2002
 (57) Spřádací jednotka pracovního místa rotorového dopřádacího stroje obsahuje ústrojí pro přetváření pramene vláken v přízi a světlopropustnou odtahovou trubičku (1) příze, přičemž odtahové trubičce (1) příze je přiřazeno optické zařízení pro sledování příze.
 (74) Musil Dobroslov Ing., Cejl 38, Brno, 60200

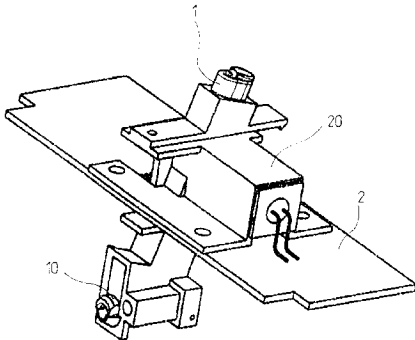

- 7 (51) **D 02 G 3/32, D 02 G 3/38, D 02 G 3/36, D 01 H 4/42, D 01 H 4/44**
 (21) **2003-148**
 (71) RIETER CZ A.S., Ústí nad Orlicí, CZ
 (72) Halfar Miroslav Ing., Frýdek-Místek, CZ
 Sloupenský Jiří Ing. CSc., Ústí nad Orlicí, CZ
 Ludvíček Josef Ing., Ústí nad Orlicí, CZ
 Kubový Milan Ing., Ústí nad Orlicí, CZ
 Hehl Rudolf, Albstadt, DE
 (54) **Efektní složková rotorová příze obsahující kontinuální složku a vypřádanou složku a způsob a zařízení pro její výrobu**
 (22) 17.01.2003
 (57) Efektní složková rotorové příze (3) obsahuje kontinuální složku (31), zejména pružnou kontinuální složku, a vypřádanou složku (32), vypřádanou v rotoru rotorového dopřádacího stroje z ojedenocenných vláken. Složka příze (3) má po své délce proměnnou tloušťku, přičemž v průřezu složkové příze (3) se po délce mění tloušťka vypřádané složky (32) a vzájemná poloha kontinuální složky (31) a vypřádané složky (32) v průřezu složkové příze (3) je po délce složkové příze (3) proměnná. Kontinuální složka (31) je tvořena dvěma nebo více lineárními textilními útvary.
 (74) Musil Dobroslov Ing., Cejl 38, Brno, 60200

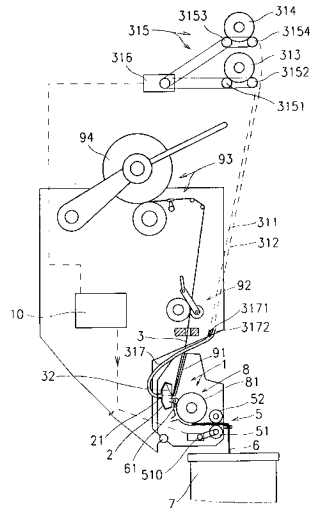

- 7 (51) **D 04 B 9/56, D 04 B 9/46**
 (21) **2002-3812**
 (71) UNIPLĚT TŘEBÍČ, A. S., Třebíč, CZ
 (72) Maxa Jaroslav Ing., Třebíč, CZ
 Maxa Petr Ing., Třebíč, CZ
 Machovec Petr, Třebíč, CZ
 Kopečný Miroslav Ing., Třebíč, CZ
 (54) **Způsob výroby hadicovitěho úpletu, jako je ponožka apod., který je uzavřený na jednom konci a zařízení k provádění tohoto způsobu**
 (22) 18.11.2002
 (57) Jednoválcový okrouhlý pletací stroj pro výrobu hadicovitěho úpletu, jako je ponožka apod., který je uzavřený na jednom konci, je opatřen přístrojovým talířem (3), umístěným nad jehelním válcem a je vybaven přístrojovými platinami (4, 4') pro spolupráci s jehlami (1) při záchytu a převěšování pleteniny. Způsob spočívá v tom, že se nejprve provede záchyt pleteniny špice na jehlách (1) a prvé polovině přístrojových platin (4), odpovídajících patové části úpletu, načež se plete vratným chodem špicový váček (V) na prvním půlkruhu jehel (1), pak se na přístrojových platinách (4) převěšená část úpletu upletená na prvním půlkruhu jehel (1) přenese zatažením přístrojových platin (4) na přemísťovací prostředky tvořené alespoň jedním překlopným půlkruhovým hřebenem (65) s po obvodě uspořádanými přenášecími zuby (51, 61) oddělenými radiálními drážkami (651) a přemístí se jeho překlopením k druhé polovině přístrojových platin (4'), načež se na ně přenese a z nich se pak přenese na odpovídající jehly (1) druhého půlkruhu.

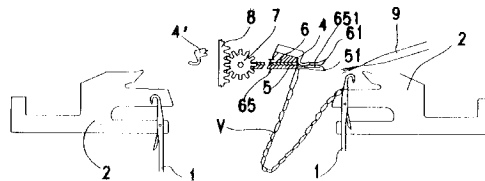

- 7 (51) **D 04 B 35/32**
 (21) **2003-83**
 (71) UNIPLĚT TŘEBÍČ, A.S., Třebíč, CZ
 (72) Dvořák Miloš, Třebíč, CZ
 Vávra František, Třebíč, CZ
 (54) **Zařízení pro odstraňování ustřížených konců nití**
 (22) 10.01.2003
 (57) Zařízení obsahuje těleso (1), v němž jsou posuvně uloženy stříhací a přidržovací planžety (2). Naproti pracovním koncům stříhacích a přidržovacích planžet (2) jsou zde uspořádány přidržovací palce (3), které na ně přiléhají. Dále v tělese (1) stříhacího a přidržovacího zařízení jsou trysky (4) centrálně vedením (41) napojené na zdroj tlakového vzduchu, přičemž jejich ústí směřují k pracovním koncům stříhacích a přidržovacích planžet (2). Na tělese (5) pneumatických pístů (23) je upevněn držák

(6) v němž je uchycena hubice (7) napojená na sací výstup ventilátoru stroje.

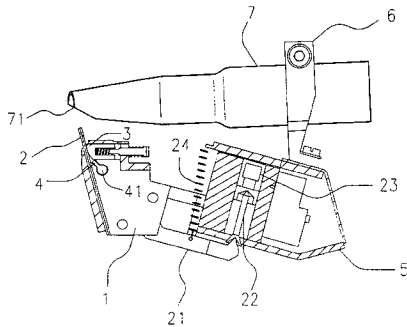

rychlost šicího stroje.
(74) Matějka Jan JUDr., Národní 32, Praha, 11000

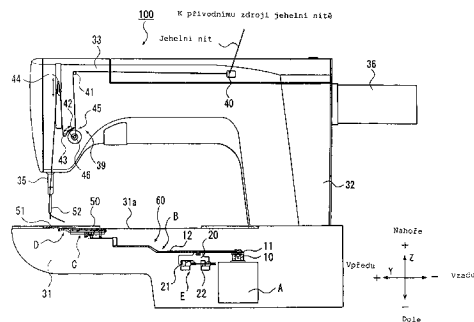

7 (51) **D 05 B 9/00, D 05 B 3/24, D 05 B 3/00**

(21) **2003-3303**

(71) JUKI CORPORATION, Chofu-shi, JP

(72) Nii Tomio, Chofu-shi, JP

Hirasawa Yutaka, Chofu-shi, JP

(54) **Zařízení na přišívání lemovky**

(22) 04.12.2003

(32) 05.12.2002

(31) 2002/353484

(33) JP

(57) Zařízení na přišívání lemovky a ústrojí rohového nože umožní zkrátit dobu od ukončení šicí operace do úplného vytvoření výřezu na konci stehu, stejně jako sníží počet součástí. mechanismus (30) rohového nože zařízení (1) na přišívání lemovky obsahuje mechanismy (33, 34). Každý z nožových mechanismů (33, 34) obsahuje nůž (46), motor (40) pro podélný pohyb, který slouží pro zajišťování podélného pohybu nože (46), zdvihací válec (42) pro zdvihání a spouštění nože (46), a inverzní motor (50) pro obracení nože (46). Nůž (46) se pohybuje prostřednictvím motoru (40) pro podélný pohyb pod částí, ve které je konec začátku šití umístěn v době ukončení šicí operace, přičemž zdvihací válec (42) zdvihá nůž (46) po ukončení šicí operace, takže vytváří výřez na konci začátku šití.

(74) Matějka Jan JUDr., Národní 32, Praha, 11000

7 (51) **D 05 B 63/00**

(21) **2002-3814**

(71) CERLIANI Daniele, Pavia, IT

(72) Cerliani Daniele, Pavia, IT

(54) **Háček se svislou osou pro prošívací stroj na vázaný steh mající šroubem seřizovanou, jehlovou, ochrannou destičku**

(22) 18.11.2002

(32) 06.03.2002

(31) 2002MI/000456

(33) IT

(57) Háček (10) se svislou osou pro prošívací stroj na vázaný steh má háčkové těleso (11) s háčkovou částí a jehlovou, ochrannou destičku (12), která se umísťuje na háčkové těleso, přičemž tato destička obsahuje připevňovací a polohovací část a seřizovací část v podobě jediného celku. Tento celek má dále destičkové seřizovací prostředky pro seřizování radiální polohy seřizovací části s ohledem na háčkovou část. Destičkové seřizovací prostředky a polohovací prostředky (16) pro nastavování polohy účinkují v oblasti seřizovatelné části destičky, která se nachází v blízkosti připevňovací části destičky.

(74) PATENTSERVIS PRAHA a.s., Jivenská 1, Praha 4, 14000

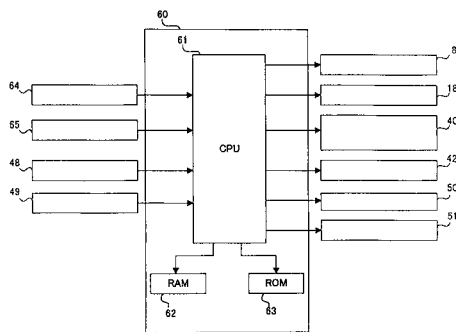
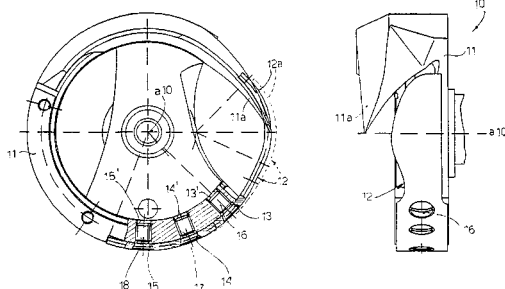

7 (51) **D 05 B 19/12, D 05 B 19/14, D 05 B 19/02**

(21) **2003-1258**

(71) JUKI CORPORATION, Chofu-shi, JP

(72) Kubota Tuguo, Chofu-shi, JP

(54) **Řídicí jednotka pro jehelní nit šicího stroje**

(22) 06.05.2003

(32) 14.05.2002

(31) 2002/138370

(33) JP

(57) Šicí stroj je opatřen ústrojím pro zachycování jehelní nitě, a vykonává stabilní počáteční šicí operaci za každých šicích podmínek. V závislosti na tom, zda ústrojí (60) pro zachycování jehelní nitě nebo není využito, a v závislosti na napětí jehelní nitě a na rychlosti šicího stroje, které obě odpovídají výsledku využívání nebo nevyužívání ústrojí (60) pro zachycování jehelní nitě na začátku šicí operace šicího stroje (100), je provedeno vhodné nastavení předem s ohledem na materiál šitého textilu nebo na typ jehelní nitě. V době pohánění šicího stroje je zvolen takto nastavený šicí vzor, načež je řízeno napětí jehelní nitě a

7 (51) **E 01 D 19/06**

(21) **2003-170**

(71) AV BREX V. O. S., Liberec, CZ

(72) Koch Zdeněk Ing., Liberec, CZ

(54) **Elastický mostní závěr**

(22) 17.01.2003

(57) Řešení se týká elastického mostního závěru, který sestává z tělesa (2) tohoto elastického mostního závěru, které je uloženo ve výřezu vrstvené konstrukce (1) vozovky, překrývá svou deformační zónou (B) dilatační spáru (7) v podkladu (3) a je po stranách této dilatační spáry (7) ve svých kotevních zónách (A) spojeno s podkladem (3) a vrstvenou konstrukcí (1) vozovky. Na podkladu (3) jsou pod deformační zónou (B) tělesa (2) elastického mostního závěru vytvořena po obou stranách dilatační spáry (7) vyvýšení (8).

(74) Chlстина Jirí Ing., Jana Masaryka 43-47, Praha 2, 12000

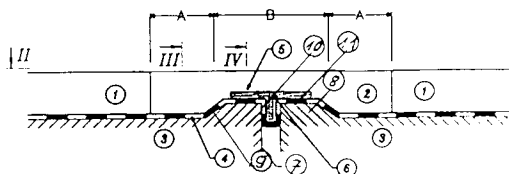

- 7 (51) **E 01 H 5/09, E 01 H 5/04**
 (21) **2002-4245**
 (71) OLMR Jaroslav Jiří Ing. Ph.D., Praha, CZ
 (72) Olmr Jaroslav Jiří Ing. Ph.D., Praha, CZ
 (54) **Otočné uložení metacího kanálu sněhové frézy**
 (22) 23.12.2002
 (57) Otočné uložení metacího kanálu sestává z příruby (1) pláště (2) metacího kanálu (3), která je uložena v drážkách (4) vodičích kladek (5) uspořádaných po jejím obvodě a otočně uložených na čepích (6) přestavitelně upevněných na rámu stroje (7).

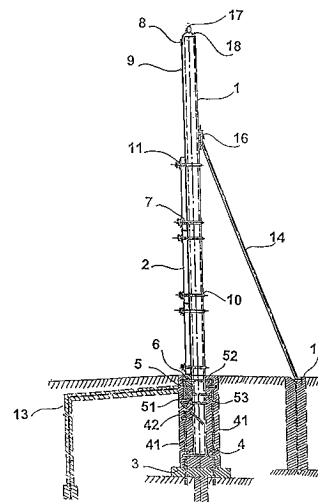
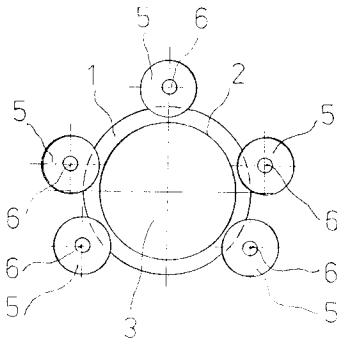

- 7 (51) **E 02 B 3/04, E 02 B 3/06, E 02 B 3/10, E 02 B 3/14**
 (21) **2003-43**
 (71) BEREK Stanislav, Praha, CZ
 KUTIL Pavel Ing., Praha, CZ
 (72) Berek Stanislav, Praha, CZ
 Kutil Pavel Ing., Praha, CZ
 (54) **Protipovodňové hrazení**
 (22) 07.01.2003
 (57) Protipovodňové hrazení je tvořené řadou vertikálních stabilizačních sloupků (1), mezi nimiž je vsazena ve vertikálním směru alespoň jedna řada protipovodňových panelů (2). V podloží terénu je vytvořen železobetonový základ (4), v němž jsou ve zvolených vzdálenostech usazeny vertikální stabilizační sloupky (1) a těsně vedle těchto stabilizačních sloupků (1) je ze záplavové strany v železobetonovém základu (4) vytvořen dosedací práh (5). Spodní hrana každého protipovodňového panelu (2) základní řady je opatřena pružnou pryžovou horizontální těsnicí lištou (6), jejíž vnější dosedací plocha je opatřena profilovými drážkami (61) a jejíž boční části samosvorně přidrží horizontální těsnicí lištu (6) na protipovodňovém panelu (2). Protipovodňové panely (2) jsou opatřeny u svých bočních stran shodně umístěnými montážními otvory (7). Mezi stabilizační sloupek (1) a spojnicí sousedních protipovodňových panelů (2) je ke stabilizačnímu sloupku (1) připevněna přítlčná lišta (8), na kterou je nasunuta pružná pryžová vertikální těsnicí lišta (9). Protipovodňové panely (2) jsou ke stabilizačním sloupkům (1) připevněny pomocí třmenů (10) procházejících svými rameny montážními otvory (7) sousedících protipovodňových panelů (2).
- (74) Dušková Hana Ing., Travná 1285, Praha 14, 19800

- 7 (51) **E 02 B 3/04, E 02 B 3/10, E 02 B 3/12**
 (21) **2003-136**
 (71) SDP-KOVO, S. R. O., Plzeň, CZ
 (72) Šiml Jan, Plzeň, CZ
 Andryšek Petr Ing., Plzeň, CZ
 (54) **Stavební systém povodňových zábran**
 (22) 16.01.2003
 (57) Systém je tvořený z dílů, zhotovených z kovového materiálu a z těsnicího materiálu. Základní modul (1) a délkově poloviční modul (2) jsou podélně zesíleny profilováním a jsou opatřeny těsnícími členy ve tvaru rybiny. Systém je dále tvořen šikmými moduly (5), jejichž jedna podélná stěna je ukosená, a rohovými moduly (4) s rozdílnými délkami obou stran. Moduly (1, 2, 4 a 5) jsou na každém příčném bočním čele opatřeny zatěsněným spojem (3) s klínovým vedením. Dále je systém tvořen opěrnými sloupkami (8), ke kterým jsou moduly (1, 2, 4 a 5) uchyceny sponou, a koncovými sloupkami (6), v nichž jsou moduly (1, 2, 4 a 5) uchyceny a zatěsněny stlačitelným těsněním (7). Spodní část opěrných sloupků (8) je pevně spojena s kotevním hákem (10), který je nasunut do kotvícího prvku (11), pevně uchyceného v okolním terénu.
- (74) Langrová Irena, Skréřtova 48, Plzeň, 30122

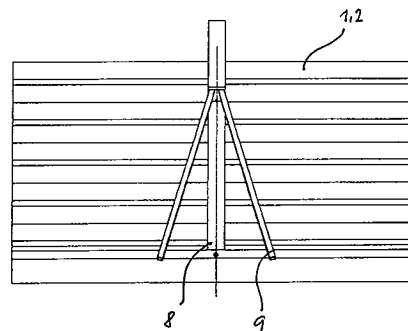

- 7 (51) **E 04 C 1/00, E 04 C 1/39, E 04 B 2/04, E 04 B 2/08, E 04 B 2/18, E 04 B 2/14**
 (21) **2002-4255**
 (71) VACHUŠKA Václav Ing., Horažďovice, CZ
 (72) Vachuška Václav Ing., Horažďovice, CZ
 (54) **Stavební prvek, zejména pro budování svislých a vodorovných konstrukcí**
 (22) 23.12.2002
 (57) Stavební prvek, zejména pro budování horizontálních a vertikálních konstrukcí, ve tvaru hranolu, který je tvořen základním tělesem (1) s profilem ve tvaru písmene T vzniklým rozdělením pravoúhelného rovnoběžnostěnu na základní těleso a dvě doplňkové části (2), které svým tvarem odpovídají polovině základního tělesa (1). Dva profily ve tvaru písmene T mohou být v konstrukci vzájemně posunuty tak, že mezi nimi je prostor (5) pro uložení dalších technologických a/nebo konstrukčních

prvků a profily ve tvaru písmene T mohou být v konstrukci složeny do tvaru vazby ve svislých i ložných spárách. Vnější stěny profilu ve tvaru písmene T mohou být opatřeny povrchovou úpravou (6). Stavební prvek může být vyroben z betonu, dřeva, polystyrenu, pěnového skla, pilené a nepálené hlíny, kamene, keramiky, sádry, anhyritu, pryskyřic, kovu, lisováním pilin, písku a podobně, ale mohou být zhotoveny v podstatě z jakéhokoli materiálu.

(74) Kratochvíl Václav Ing., Radlická 28/663, Praha 5, 15000

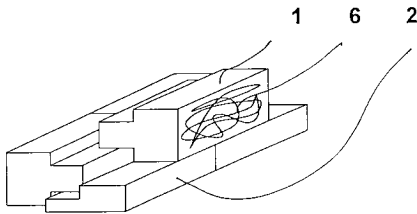

uzavřenou polohou, ve které uzavírací těleso (14) a sedlový povrch (12) společně v podstatě zakrývají celou průtokovou plochu ventilové skříně (9).

(74) Korejzová a spol. Advokátní a patentová kancelář Korejzová Zdeňka JUDr., Spálená 29, Praha 1, 11000

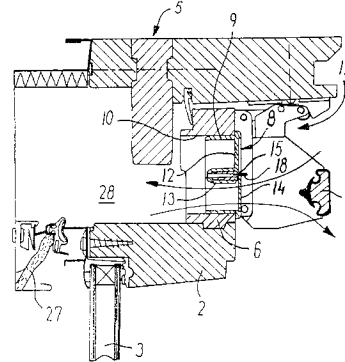

7 (51) E 04 C 3/20, E 04 C 3/22, E 04 C 3/26

(21) 2003-65

(71) JAN JAROLÍMEK - HANS, Praha, CZ

(72) Šetka Karel Ing., Veselí nad Lužnicí, CZ

(54) **Spojitý plynostěnný betonový nosník kloubový s podélně proměnným tvarem průřezu**

(22) 08.01.2003

(57) Spojitý plynostěnný betonový nosník kloubový s podélně proměnným tvarem průřezu je rozložen na řadu nosníků prostých s jedním 3, 1, 31, 11) nebo dvěma převislými konci 5, 51, 61) a na řadu nosníků prostých uložených na těchto převislých koncích (2, 21), případně na krajních podporách (4, 41). Řada nosníků prostých má v poli průřez tvaru velkého písmene T (22, 42) či obráceného velkého písmene L (23, 43). Na koncích nosníků se průřez plynule rozšiřuje na plnou šířku (14, 16) po celé jeho výšce. Řada nosníků prostých s jedním (11, 31) nebo dvěma (51, 61) převislými konci má v poli průřez tvaru velkého písmene T (12, 32, 52, 62) či obráceného velkého písmene L (13, 33, 53, 63) na převislých koncích má průřez tvaru velkého písmene T (12, 32, 52) či obráceného velkého písmene L (13, 33, 53) nebo obdélníkový s konstantní či proměnnou výškou (17). Na koncích a v podporových oblastech nosníků se průřez plynule rozšiřuje na plnou šířku po celé jeho výšce (14, 16, 17).

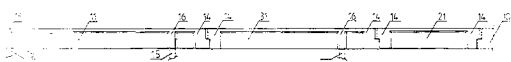
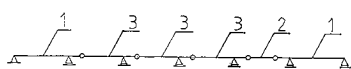

7 (51) E 06 B 7/02

(21) 2004-104

(71) VKR Holding A/S, Soborg, DK

(72) Jakobsen Peder Diness, Vejle, DK

(54) **Okno**

(22) 21.06.2002

(32) 21.06.2001

(31) 2001/0100971

(33) DK

(86) PCT/DK2002/000421

(87) WO 2003/001017

(57) Okno (1) zahrnuje okenní křídlo (2) v rámu (5), nesoucí okenní tabuli (3). V rámu (5) je vytvořen samostatný ventilační otvor pro průtokové spojení mezi vnější a vnitřní stranou okna (1). Do ventilačního otvoru je vložena obvodová ventilová skříň (9), přičemž průtoková plocha ventilové skříně je částečně zakryta sedlovým povrchem (12). Ve ventilové skříně (9) je otočně uloženo uzavírací těleso (14), které je otočně mezi otevřenou polohou, ve které uzavírací těleso (14) překrývá sedlový povrch (12), a

7 (51) F 01 B 3/04, F 01 B 9/06

(21) 2003-48

(71) NETOPIL Bohumil, Olomouc, CZ

(72) Netopil Bohumil, Olomouc, CZ

(54) **Rotorový motor**

(22) 08.01.2003

(57) Rotorový motor, zejména spalovací, sestává z pláště (1) tvořeného dutým válcem (101), který je opatřen závěrným víkem (102) a nosným víkem (103), uzavírajícími jeho vnitřní pracovní prostor (2), v němž je uložen dutý píst (5) a hnací hřídel (4), která je vyvedena vně pláště (1). Podstatou řešení je, že hnací hřídel (4) je otočně uchycena a zatěsněna v nosném víku (103) a je zavedena dovnitř pístu (5), v jehož dutině jsou protilehle vytvořeny čelní sinusoidové kotoučové vačky (54, 55) a je zde uložen planetový převod (3), který je mechanicky sprážen jednak s hnací hřídelí (4) a jednak s rolnami (65, 66), které jsou v záběru s kotoučovými vačkami (54, 55).

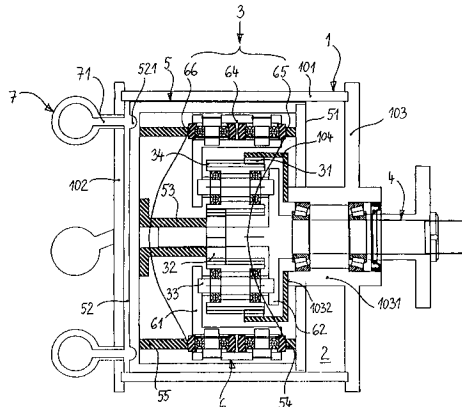

7 (51) F 01 K 7/00

(21) 2002-4258

(71) ALTMANN Josef Ing., Domažlice, CZ

(72) Altmann Josef Ing., Domažlice, CZ

(54) **Způsob proudového čerpání tepelné energie**

(22) 23.12.2002

(57) Způsob se týká proudového čerpání tepelné energie, který probíhá v zařízení tvořeném vstupní komorou (1), do které je shora zabudována parní tryska (2), připojená k parnímu potrubí (200). Do boku vstupní komory (1) je zaústěno první potrubí (100). Vstupní komora (1) zařízení je ve spodní části připojena k první směšovací komoře (3), jejíž spodní část je připojena ke konfuzoru (4), který přechází do druhé směšovací komory (5), připojené k difuzoru (6). K difuzoru (6) je ve spodní části propojeno druhé potrubí (600). Do vstupní komory (1) je zabudována parní tryska (2) tak, že mezi vnější stěnou parní trysky (2) a vnitřní stěnou vstupní komory (1) vzniká mezikomora (10). Vstupní komora (1) přechází ve své spodní části do první směšovací komory (3) tak, že mezi vnitřní stěnou první

směšovací komory (3) a vnější stěnou parní trysky (2) vzniká dýza (12). Ve stejné úrovni do první směšovací komory (3) je situováno ústí (20) parní trysky (2). Způsob spočívá v tom, že pracovní kapalina a pára této kapaliny vstupují do zařízení s rozdílnými teplotami tak, že pára má vždy teplotu vyšší než kapalina. Po interakci proudů obou tekutin v úrovni ústí (20) parní trysky (2) do první směšovací komory (3) je dosažen protitlak parní trysky (2) blízký tlaku sytosti kapaliny, který je nižší než vstupní tlak páry. Kapalina vytékající dýzou (12) a pára urychlená expanzí v parní trysce (2), dále vstupují do první směšovací komory (3), kde po celé délce první směšovací komory (3), konfuzoru (4) a druhé směšovací komory (5) dochází při interakci parního jádra (23) a volného proudy (13) kapaliny ke kondenzaci páry a ke zpětnému stlačení páry. Způsob je ukončen přechodovým dějem v prstencovém skoku (60), při kterém je směs páry a kapaliny stlačena tak, že veškerá pára zkondenzuje a ohřátá kapalina vystupuje druhým potrubím (600) s teplotou vyšší než je vstupní teplota páry této kapaliny.

(74) Langrová Irena, Skrětova 48, Plzeň, 30122

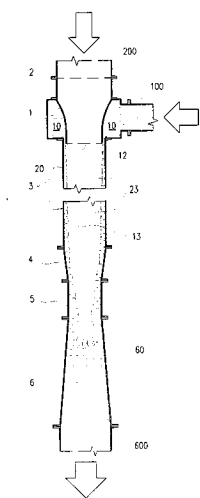

7 (51) **F 02 M 9/02, F 02 M 9/06**

(21) **2002-4207**

(71) JAWA DIVIŠOV A. S., Divišov, CZ

(72) Míka Václav Ing., Divišov, CZ

(72) Volejník David Ing., Lišice, CZ

(54) **Karburátor metocyklových a jiných motorů**

(22) 19.12.2002

(57) Přívod paliva do difuzoru (2) je ovládán tvarovanou škrtkicí trubičkou (12) spojenou s pákou (10), přičemž palivový kanál (15) je rozvětven a má nejméně dva výstupy (16) do difuzoru (2). Výstupy (16) paliva jsou vyústěny do difuzoru (2) v prostoru plochého šoupátka (8) a ve spodní dorazové poloze plochého šoupátka (8) jsou přímo plochým šoupátkem (8) uzavřeny.

(74) Míka Václav Ing., Vlašimská 30, Divišov, 25726

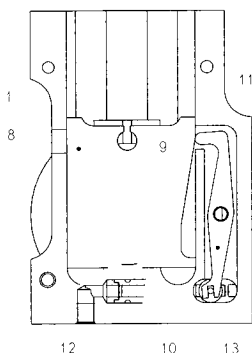

7 (51) **F 02 M 35/024**

(21) **2002-4099**

(71) FILTERWERK MANN+HUMMEL GMBH, Ludwigsburg, DE

(72) Schenk Herbert, Benningen, DE

(72) Reinhold Thomas, Zaragoza, ES

(72) Aisa Manuel, Zaragoza, ES

(54) **Vzduchový filtrační systém**

(22) 23.03.2001

(32) 16.06.2000

(31) 2000/10028956

(33) DE

(86) PCT/EP2001/003298

(87) WO 2001/096729

(57) Vzduchový filtrační systém má systémový panel (10), stranu (13) surového vzduchu, skříň (12) filtru s filtračním prvkem (16), a čistou stranu (19). Filtrační prvek (16) utěsněně odděluje stranu (13) surového vzduchu od čisté strany (19). Strana (13) surového vzduchu je tvořena první poloskořepinou (11), která je neuvolnitelně a utěsněně spojena se systémovým panelem (10). Skříň (12) filtru je rovněž neuvolnitelně spojena se systémovým panelem (10).

(74) Čermák Karel Dr., Národní třída 32, Praha 1, 11000

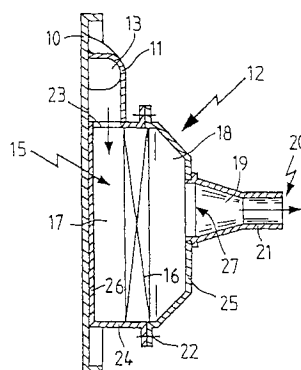

7 (51) **F 02 M 51/00, F 02 M 59/42**

(21) **2003-348**

(71) TOYOTA JIDOSHA KABUSHIKI KAISHA, Toyota-shi, JP

(72) Kato Akira, Kariya-shi, JP

(72) Suquiyama Tatsumasa, Toyota-shi, JP

(54) **Zařízení pro akumulaci paliva ke vstřikování a způsob provádění akumulace paliva**

(22) 10.06.2002

(32) 14.06.2001

(31) 2001/179731

(33) JP

(86) PCT/JP2002/005744

(87) WO 2003/002866

(57) Zařízení obsahuje vysokotlaké palivové čerpadlo (5), poháněné motorem s vnitřním spalováním, systém "common rail" pro ukládání vysokotlakého paliva dodávaného vysokotlakým palivovým čerpadlem (5), elektromagnetický ventil (9) pro otevírání a uzavírání vstupu, jímž vysokotlaké palivové čerpadlo (5) nasává palivo, a řídicí prostředky pro zavedení vstupního modu paliva, které nastaví a zajistí provedení nasátí paliva vysokotlakým palivovým čerpadlem (5) v době mezi obdržením instrukce pro zastavení motoru s vnitřním spalováním a skutečným zastavením jeho činnosti, kdy rychlost motoru je nulová. Způsob obsahuje kroky pohánění vysokotlakého palivového čerpadla (5) motorem s vnitřním spalováním, uložení vysokotlakého paliva dodávaného vysokotlakým palivovým čerpadlem (5) do systému "common rail", otevírání a zavírání vstupu paliva, jímž vysokotlaké palivové čerpadlo (5) palivo nasává pomocí elektromagnetického ventilu (9), a nastavení vstupního modu paliva pro nasátí paliva vysokotlakým palivovým čerpadlem (5) během doby mezi obdržením instrukce k zastavení činnosti motoru a skutečným zastavením činnosti, při němž je rychlost motoru nulová, a poté dokončení vstupního modu paliva.

(74) PATENTSERVIS PRAHA a.s., Jivenská 1273, Praha 4, 14000

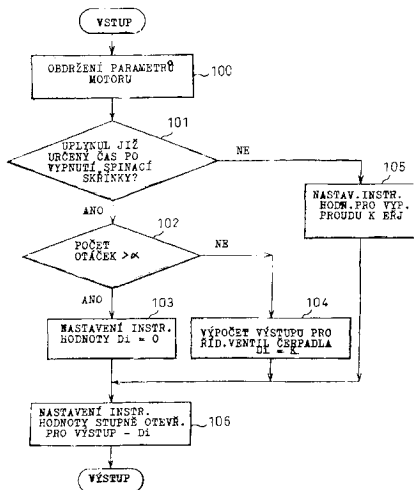
7 (51) **F 02 M 51/06**(21) **2003-37**

(71) ROBERT BOSCH GMBH, Stuttgart, DE

(72) Reiter Ferdinand, Markgröningen, DE

Fischer Ulrich, Ditzingen, DE

Thömmes Franz, Bietigheim-Bissingen, DE

(54) **Vstříkovací ventil paliva**

(22) 23.04.2002

(32) 09.05.2001

(31) 2001/10122353

(33) DE

(86) PCT/DE2002/001476

(87) WO 2002/090757

(57) Ventil (1) má magnetovou cívku (10), která spolupracuje s kotvou (20), na níž působí vratná pružina (23), přičemž kotva (20) spolu s jehlou (3) ventilu tvoří pohyblivý ventilový díl. Na jehle (3) ventilu je upraveno uzavírací těleso (4) ventilu, které s tělesem (5) sedla ventilu tvoří těsnící sedlo. Ve vybrání (36) vstříkovacího ventilu (1) paliva, kterým protéká palivo, je uspořádán nejméně jeden tlumicí element (37).

(74) Matějka Jan JUDr., Národní 32, Praha, 11000

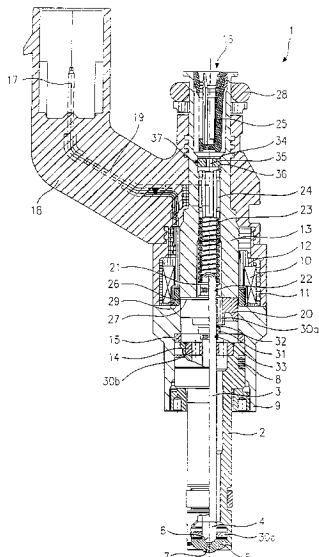
7 (51) **F 02 M 51/06**(21) **2003-67**

(71) ROBERT BOSCH GMBH, Stuttgart, DE

(72) Dantes Günter, Eberdingen, DE

Nowak Detlef, Untergruppenbach, DE

(54) **Vstříkovací ventil paliva**

(22) 24.04.2002

(32) 16.05.2001

(31) 2001/10123850

(33) DE

(86) PCT/DE2002/001500

(87) WO 2002/092995

(57) Ventil (1) má magnetovou cívku (10), která spolupracuje s kotvou (20), na níž působí vratná pružina (23), kde kotva (20) spolu s jehlou (3) ventilu tvoří axiálně pohyblivý ventilový díl. Na jehle (3) ventilu je upraveno uzavírací těleso (4) ventilu, které s tělesem (5) sedla ventilu tvoří těsnící sedlo. Příruba (14), která prochází kotvou (20) vybráním (19) této kotvy (20) a je s jehlou (3) ventilu spojena silovým spojením, má nejméně jeden radiální palivový kanál (11), s jehož pomocí je při činnosti vstříkovacího ventilu (1) paliva možné spojit vnitřní prostor (29) vstříkovacího ventilu (1) paliva s vybráním (22) jehly (3) ventilu.

(74) Matějka Jan JUDr., Národní 32, Praha, 11000

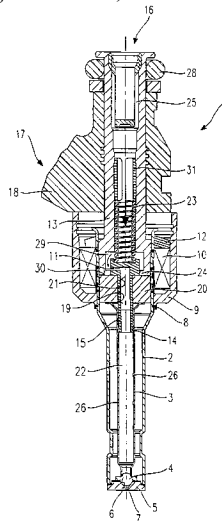
7 (51) **F 02 M 61/18**(21) **2003-4**

(71) ROBERT BOSCH GMBH, Stuttgart, DE

(72) Arndt Stefan, Stuttgart, DE

Herden Werner, Gerlingen, DE

(54) **Vstříkovací systém paliva**

(22) 03.07.2001

(32) 04.07.2000

(31) 2000/10032330

(33) DE

(86) PCT/DE2001/002399

(87) WO 2002/002929

(57) Systém je proveden se vstříkovacím ventilem (10) paliva, který má rozstříkovací děrovaný kotouč (21) se vstříkovacími otvory (22), kterými se vstříkuje palivo do spalovacího prostoru (2), který je ohraničen stěnou (3) válce, s pístem (6), který je veden ve stěně (3) válce, a se zapalovací svíčkou (7) vyčnívající do spalovacího prostoru (2), přičemž průměry vstříkovacích otvorů (22) uspořádaných na rozstříkovacím děrovaném kotouču (21) jsou rozděleny tak, že se palivo vstříkované ve stanoveném okamžiku vstříku do vstříkovacího objemu (23) spalovacího prostoru (2) ohraničeného pístem (6) a stěnou (3) válce rozděluje co nejvíce se homogenně, a vstříkovací otvory (22) jsou uspořádány na rozstříkovacím děrovaném kotouču (21) ve více řadách ve formě rastru a nasměrovány tak, že vstříkovací ventil (10) paliva vstříkuje palivo do spalovacího prostoru (2) alespoň ve dvou vstříkovacích rovinách, které mají od sebe úhlový odstup pod úhlem (α).

(74) Matějka Jan JUDr., Národní 32, Praha, 11000

7 (51) **F 02 M 51/06**(21) **2003-67**

(71) ROBERT BOSCH GMBH, Stuttgart, DE

(72) Dantes Günter, Eberdingen, DE

Nowak Detlef, Untergruppenbach, DE

(54) **Vstříkovací ventil paliva**

(22) 24.04.2002

(32) 16.05.2001

(31) 2001/10123850

(33) DE

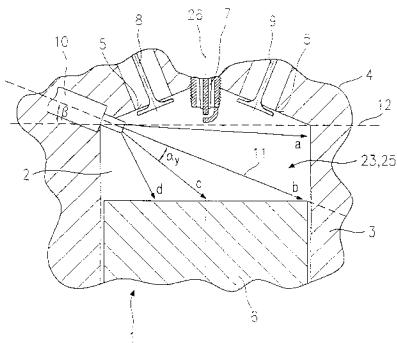

- 7 (51) **F 02 M 61/18**
 (21) **2003-95**
 (71) ROBERT BOSCH GMBH, Stuttgart, DE
 (72) Heyse Jörg, Besigheim, DE
 (54) **Vstřikovací ventil paliva**
 (22) 07.05.2002
 (32) 21.05.2001
 (31) 2001/10124748
 (33) DE
 (86) PCT/DE2002/001633
 (87) WO 2002/095218
 (57) Ventil (1) je proveden s vybuditelným ovladačem, s jehlou (3), spojenou činně s ovladačem a zatěžovanou vratnou pružinou ve směru zavírání, pro ovládání uzavíracího tělesa (4) ventilu, které společně s plochou sedla ventilu vytvořenou na tělese (5) sedla ventilu tvoří těsnící sedlo, a s alespoň jedním vstřikovacím otvorem (7), který je vytvořen v tělese (5) sedla ventilu. Vstřikovací otvory (7) vyúsťují z vyvýšenin (36), které přesahují vnější čelní stranu (38) tělesa (5) sedla ventilu, přičemž palivo je do vyvýšenin (36) vedeno průtočnými kanály (39).
 (74) Matějka Jan JUDr., Národní 32, Praha, 11000

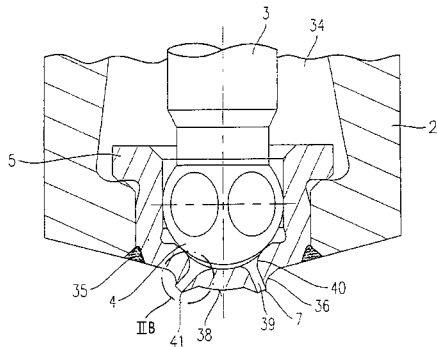

- 7 (51) **F 04 C 5/00, F 04 C 2/44**
 (21) **2004-654**
 (71) HORN GMBH & CO. KG, Flensburg, DE
 (72) Salomon Thomas, Gütersloh, DE
 (54) **Hybridní čerpadlo**
 (22) 17.11.2002
 (32) 28.11.2001
 (31) 2001/10158146
 (33) DE
 (86) PCT/DE2002/004241
 (87) WO 2003/048582
 (57) Hybridní čerpadlo zahrnuje skříň (2), do které ústí alespoň po jednom sacím kanálu (10) a výtlačném kanálu (11) a v jejímž v podstatě kruhovitém vnitřním prostoru (3) je excentricky uspořádán rotor (5), který má po obvodu radiálně uspořádané rotorové lopatky (6) z pružného materiálu. Excentricita (14) rotoru (5) vůči vnitřnímu prostoru (3) skříně a pružnost rotorových lopatek (6) jsou zvoleny tak, že v oblasti malých otáček žádná rotorová lopatka (6) svou radiálně odstávající koncovou oblastí v průběhu otáčky rotoru (5) nedolehne vůbec nebo dolehne jen k části vnitřní stěny (4) vnitřního prostoru (3) skříně a v oblasti vyšších otáček všechny rotorové lopatky (6) svými radiálně odstávajícími koncovými oblastmi dolehnu v průběhu celé otáčky rotoru (5) k vnitřní stěně

(4) vnitřního prostoru (3) skříně. S výhodou je tvar pružných rotorových lopatek (6) zvolen tak, že od určitých otáček rotoru (5) všechny koncové oblasti rotorových lopatek (6) doléhají k vnitřní stěně (4) vnitřního prostoru (3) skříně a vytvářejí od sebe oddělené kompresní komůrky (18). S výhodou má každá rotorová lopatka (6) v průřezu proudově zakřivený tvar pro dolehnutí alespoň k části vnitřní stěny (4) vnitřního prostoru (3) skříně při pomalých otáčkách rotoru (5). S výhodou jsou rotor (5) a rotorové lopatky (6) vytvořeny z jednoho kusu.

- (74) Fischer Michael, Na Hrobci, Praha 2, 12800

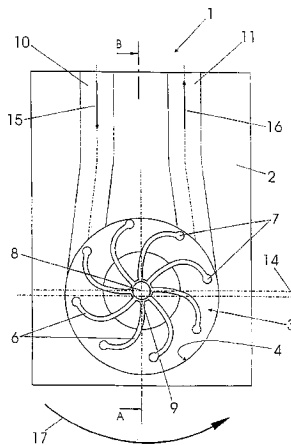

- 7 (51) **F 16 L 55/18, E 21 B 29/00, E 21 F 13/00**
 (21) **2003-3283**
 (71) KRAJEC Pavol Ing., Rožňava, SK
 (72) Krajec Pavol Ing., Rožňava, SK
 (54) **Zařízení na zpřístupnění podzemní liniové potrubní trasy a použití tohoto zařízení**
 (22) 02.12.2003
 (32) 08.04.2003
 (31) 2003/80
 (33) SK
 (57) Pod povrchem (9) tělesa (8) komunikace křížující podzemní liniovou potrubní trasu s velkokapacitním potrubím pro přepravu média, přednostně tlakového plynu, je vytvořeno báňské dílo pro bezpečné zpřístupnění liniové potrubní trasy bez přerušení provozu na pozemní komunikaci a bez přerušení dopravy tlakového média v potrubí (4). Báňské dílo zahrnuje vstupní jámu na jedné ze stran tělesa (8) komunikace křížující liniovou potrubní trasu a štolu (5), navazující na minimálně jednu manipulační šachtu (3). Manipulační šachta (5) je opatřena ve dně sběrnou jámkou (2), je vyztužena báňských pažením (1) a prochází do horizontální štoly (5). Horizontální štola (5) je zabezpečena ocelovou báňskou výztuží (11), na jejichž rozpěrách je uloženo kolejíště (7). Na něm jsou uspořádány nejméně dva vratně posuvné báňské podvozky (6) pro podepření a posun chráničky (10) obepínající potrubí (4) při transportu chráničky (10) z prostoru pod povrchem (9) tělesa (8) komunikace do prostoru na demontáž. Prostor sloužící na demontáž chráničky (10) je tvořen první manipulační šachtou (3), kterou je vstupní jáma, nebo druhou manipulační šachtou (3), kterou je vstupní jáma, nebo druhou manipulační šachtou (3), navazující na vyústění štoly (5) na protilehlé straně vstupní jámy. Prostor sloužící na demontáž chráničky (10) může vyúsťovat do otevřeného výkopu navazujícího na štolu (5), který je situován mimo silniční nebo železniční komunikaci a je přístupný opravárenským pracovním mechanismům či opravárenským motorovým vozidlům. Liniovou potrubní trasou je např. velkorozměrové potrubí na transport plynu. Nové je též použití zařízení na zpřístupnění podzemní liniové potrubní trasy vytvořením báňského díla na sanaci izolace poškozeného potrubí (4), opravu sváru potrubí (4) a jiné opravárenské práce prováděné na potrubí (4) v průběhu provozování potrubí (4).
 (74) Smrková Marie ing., Velflíkova 8, Praha 6, 16000

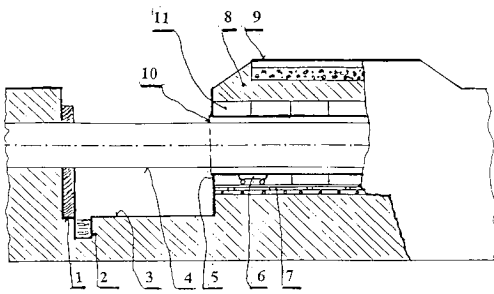

- 7 (51) **F 17 B 1/04**
 (21) **2002-2304**
 (71) ADVANCED LIGHTWEIGHT CONSTRUCTIONS GROUP B.V., Delft, NL
 (72) Koppert Jan, Schipluiden, NL
 Debecker Andy, Essen, BE
 (54) **Nádoba ve tvaru kola s těsnícím prstencem**
 (22) 28.12.2000
 (32) 28.12.1999
 (31) 1999/1013970
 (33) NL
 (86) PCT/NL2000/000965
 (87) WO 2001/048418
 (57) Nádoba (1) zahrnuje složenou stěnu (2) uzavírající komoru (3) s tekutinou, jež je v alespoň jednom spojovacím místě připojena k hřídeli podobnému tělesu (5), potahujícímu se složenou stěnou (2). Složená stěna obsahuje tekutinou nepropustnou vnitřní vrstvu (6), okolo níž jsou zajištěna podpurná vlákna. Složená stěna je v alespoň jednom spojovacím místě těsnícím způsobem a těsnícím prstencem (8) uspořádána, osově posuvným způsobem, okolo hřídeli podobného tělesa (5).
 (74) PATENTSERVIS PRAHA a.s., Jivenská 1, Praha 4, 14000

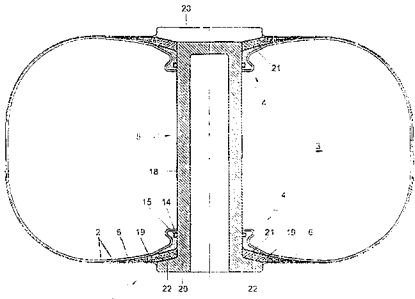

- 7 (51) **F 21 V 7/06, F 21 S 8/10, F 21 S 10/06**
 (21) **2003-1064**
 (71) DYNASIG, SPOL. S R.O., Brno, CZ
 (72) Wagner Josef, Starý Jičín, CZ
 Skládaný Milan, Pozořice, CZ
 (54) **Výstražné světlo se světelnými zdroji LED**
 (22) 15.04.2003
 (57) Výstražné světlo se světelnými zdroji LED zejména pro výstražné a signalizační systémy řízení dopravy, sestávající z tělesa, desek plošných spojů, nesoucích světelné zdroje LED, hlavního a pomocného reflektoru a transparentního krytu pro výstup světla, kde světlo odrážející povrch pomocného reflektoru (5), upevněného v ose optické soustavy pomocí sloupku (4) k zadní desce (1) plošného spoje je tvarován tak, že odráží světlo na hlavní paraboloidní reflektor (7) ve směru, simulujícím výstup světla z ohniska reflektoru (7), kde zadní světelné zdroje (2) LED jsou rozmístěny na zadní desce (1) plošného spoje v soustředných kružnicích kolem sloupku (4), nesoucím pomocný reflektor (5), kdy v dutině pomocného reflektoru (5) je umístěna přední deska (9) plošného spoje, osazená nejméně jedním předním světelným zdrojem (10) LED, ozařujícím střední část krytu (8), přičemž napájecí vodiče (11) mezi deskami (1) a (9) jsou vedeny sloupkem (4).

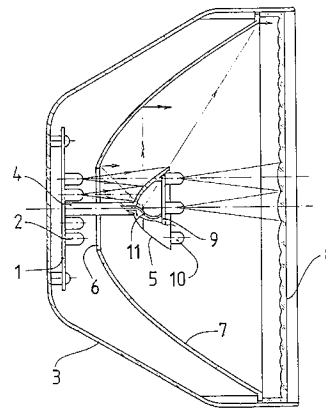

- 7 (51) **F 21 V 7/06, F 21 V 13/06, F 21 S 8/10, F 21 S 10/06**
 (21) **2003-1065**
 (71) DYNASIG, SPOL. S R. O., Brno, CZ
 (72) Wagner Josef, Starý Jičín, CZ
 Skládaný Milan, Pozořice, CZ
 (54) **Výstražný světelný maják se světelnými zdroji LED**
 (22) 15.04.2003
 (57) Výstražný světelný maják se světelnými zdroji LED zejména pro motorová vozidla a výstražná zařízení, sestávající z tělesa (4) majáku, transparentního krytu (6), opatřeného vnitřním dezénem k rozptýlu světla, desky (1) plošných spojů, osazené světelnými zdroji (2) LED a zrcadla (3), kde v tělese (4) majáku je upevněna deska (1) plošného spoje, osazená jednou nebo více řadami vnějších světelných zdrojů (2) LED, rozmístěných v soustředných kružnicích, v jejichž středu je kolmo k desce (1) plošného spoje umístěno zrcadlo (3), tvořené rotačním tělesem, jehož osa prochází středem soustředných kružnic, jehož profil tvaru části jedné nebo více parabol způsobuje odraz světla vnějších světelných zdrojů (2) LED do směru v podstatě kolmého k ose zrcadla (3), přičemž požadovaného vertikálního rozptýlu světla v úhlu (β) je dosaženo horizontálním dezénováním povrchu zrcadla (3) a alternativně na desce (1) plošného spoje v dutině zrcadla (3) jsou umístěny vnitřní světelné zdroje (11) LED, jejichž světlo prochází transparentním dílem (12) se soustavou čoček a vystupuje horní plochou krytu majáku (6).

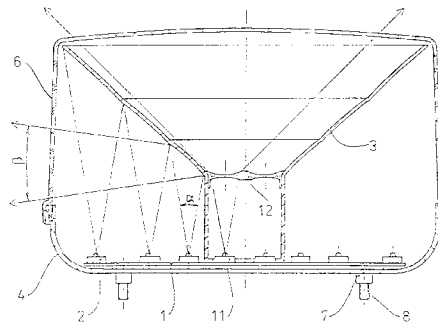

- 7 (51) **F 23 D 11/18, F 23 D 11/00, H 05 H 1/26**
 (21) **2003-97**
 (71) KVAPIL Jan, Ústí nad Labem, CZ
 (72) Kvapil Jan, Ústí nad Labem, CZ
 (54) **Vodoplazmový hořák**
 (22) 13.01.2003
 (57) Vodoplazmový hořák je utvořen z vnitřní trubky (1) a venkovní trubky (2), mezi kterými se vytváří vodní komora (3), která současně slouží k ochlazení venkovní trubky (2). V horní části vnitřní trubky (1), jsou posuvně proti sobě zavedeny elektrody (4), které jsou z trysky (5) ostříkované rozprašenou vodou, ze které se elektrickým výbojem vytváří paprsek vodní plazmy o teplotě 30 000 °K. Paprsek průchodem dolní části vnitřní trubky (1) zapaluje postupně vstříky trysek (6), čímž se znásobuje velikost a intenzita vodoplazmového proudu.

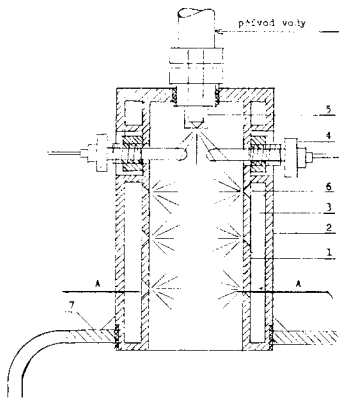
7 (51) **F 24 H 1/50, F 24 H 9/20**(21) **2003-49**

(71) NAVRÁTIL Jan, Prostějov, CZ

(72) Navrátil Jan, Prostějov, CZ

(54) **Ochrana teplovodních kotlů před nízkoteplotní korozí a dehtováním**

(22) 08.01.2003

(57) Oběhové čerpadlo má nasávání napojeno na vývod nejteplejší otopné vody v nejvyšší části kotle a jeho výstup je napojen do kotle v jeho nejnižší části. Tím je docíleno rovnoměrného rozložení teplot otopné vody v kritických místech kotle, vytvořeny optimální provozní podmínky ihned po zátupu a zajištěna ochrana teplovodního kotle proti působení nízkoteplotní koroze a tvorbě dehtů i při trvalém studeném přívodu ohřivaného média do spodní části kotle.

7 (51) **F 27 D 1/16**(21) **2003-307**

(71) FAMO-ENGINEERING, SPOL. S R. O., Ostrava, CZ

(72) Dluhoš Otakar Ing., Ostrava, CZ

(72) Korchagin Vladimir Ing., Chimki, RU

(72) Shuliko Sergey Ing., Vidnoje, RU

(72) Themarda Nikolay Ing., Vidnoje, RU

(54) **Způsob částečně obnovujícího opravování žáruvzdorného zdiva topných stěn koksárenských pecí**

(22) 31.01.2003

(57) Zóna opravy se při 750 až 950 °C izoluje a stabilizuje, poškozená část topné stěny (3) rozebere a nové zdivo se staví po blocích (71, 72), které se postupně kladou na sebe a oddělují spárou (9), vyplněnou žáruvzdornou hmotou bez použití tmelící složky. Bloky (71, 72) se budují nejvýše z šesti řad stmelovaných vyzdívacích elementů (7). Vždy se zhotoví nejvýše dva bloky (71, 72) a následuje nejméně 12 hodin konvektivní ohřev, což se periodicky opakuje až do dokončení zdění, kdy se provede přímý ohřev postupným zprovozněním topných kanálků (1), počínaje od kanálku (1) nejbližšího ke spoji (12) mezi starým a novým zdivem. Každý topný kanálek (1) se zprovozní až po překrytí zdivem a dosažení teploty vzplanutí. Při konvektivním ohřevu se kromě vytápění přenosem tepla z okolních stěn (3') a komor (2', 2'') do zóny opravy vhání také horký vzduch z okolí zóny opravy (a), kde se udržuje teplota 1050 °C.

(74) Rylková Iva Ing., Polská 1525, Ostrava - Poruba, 70800

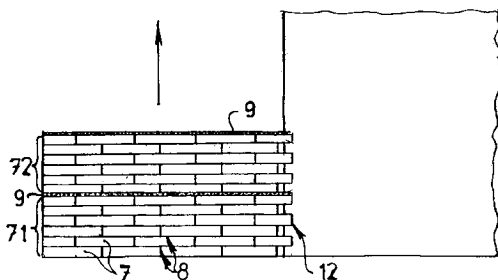
7 (51) **F 28 D 9/00**(21) **2002-4187**

(71) MORAVIA-APEX, S. R. O., Lelekovice, CZ

(72) Dinulescu Mircea, Em Voorburg, NL

(54) **Výměník tepla**

(22) 19.12.2002

(57) Výměník tepla je vytvořen s jádrem uloženým v rámu a složeným s planparalelně a ve vzájemném odstupu uspořádaných teplosměnných desek, vymežujících mezi sebou vzájemně prostřídané kanály pro průtok teplého média a kanály pro průtok chladného média. Alespoň jedna z dvojice desek (1) vymežujících každý z kanálů (2) pro průtok média o nižší teplotě je opatřena v odstupu od ní a planparalelně s ní uspořádanou clonou (4), umístěnou při straně jádra přivrácené ke vstupu média o nižší teplotě a při straně opačné výstupu média o vyšší teplotě, přičemž plocha clony (4) je menší než je plocha desky (1).

(74) Žák Vitězslav Ing., Lidická 51, Brno, 60200

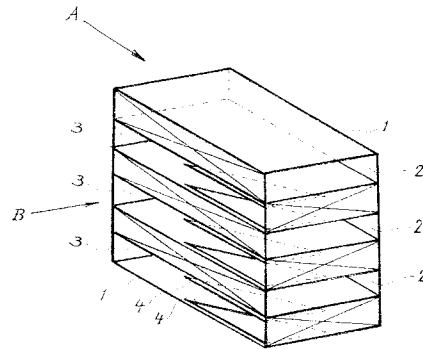
7 (51) **F 28 F 9/02, F 28 F 1/02, F 28 F 9/013**(21) **2003-2624**

(71) SHOWA DENKO K. K., Tokyo, JP

(72) Watanabe Futoshi, Oyama-shi, JP

(72) Kawamata Yasuji, Oyama-shi, JP

(72) Hoshino Ryoichi, Oyama-shi, JP

(72) Ogasawara Noboru, Oyama-shi, JP

(72) Tamura Takashi, Oyama-shi, JP

(72) Horiuchi Hirohumi, Oyama-shi, JP

(72) Terada Takashi, Oyama-shi, JP

(54) **Sběrač pro využití u tepelných výměníků, tepelný výměník a způsob jeho výroby**

(22) 28.03.2002

(32) 29.03.2001, 05.07.2001

(31) 2001/95242, 2001/302691

(33) JP, US

(86) PCT/JP2002/003154

(87) WO 2002/079708

(57) Sběrač pro využití u tepelných výměníků obsahuje základovou stěnu (20), opatřenou množinou otvorů (23) pro vložení trubek, protilehlou stěnu (30), ležící proti základové stěně (20), dvojici bočních stěn (40a, 40b), umístěných na obou bočních stranách základové stěny (20) a protilehlé stěny (30) a spojujících boční strany, a výztužné stěny (50a, 50b), umístěné mezi základovou stěnou (20) a protilehlou stěnou (30) v jejich podélném směru a spojující základovou stěnu s protilehlou stěnou (30). Boční stěny (40a, 40b) jsou vytvořeny integrálně na obou bočních stranách základové stěny (20) prostřednictvím ohýbacího procesu. První polovina (30a) protilehlé stěny (30) je vytvořena integrálně na straně jedné z bočních stěn (40a) prostřednictvím ohýbacího procesu, a druhá polovina (30b) protilehlé stěny (30) je vytvořena integrálně na straně druhé z bočních stěn (40b) prostřednictvím ohýbacího procesu. Výztužné stěny (50a, 50b) jsou vytvořeny integrálně na stranách první poloviny (30a) a druhé poloviny (30b) protilehlé stěny (30) prostřednictvím ohýbacího procesu. U tohoto sběrače pro využití u tepelného výměníku je možno dosahovat vysoké odolnosti vůči působení tlaku, přičemž lze snížit počet součástí a výrobní náklady.

(74) Matějka Jan JUDr., Národní 32, Praha, 11000

7 (51) **F 28 D 9/00**(21) **2002-4187**

(71) MORAVIA-APEX, S. R. O., Lelekovice, CZ

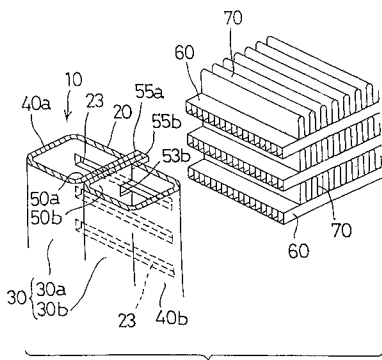
7 (51) **F 41 H 5/00, F 41 H 5/04**(21) **2002-4127**(71) **SVOS S.R.O., Přelouč, CZ**(72) **Černý Jaroslav Ing., Přelouč, CZ****Rolc Stanislav doc. Ing. CSc., Brno, CZ****Pospíšil František Ing., Brno, CZ**(54) **Vícevrstvý ocelový pancíř**

(22) 17.12.2002

(57) Vícevrstvý ocelový pancíř sestává z čelní balisticky odolné pancéřové vrstvy (1) a podkladní pancéřové vrstvy (2), přičemž mezi čelní balisticky odolnou pancéřovou vrstvou (1) a podkladní pancéřovou vrstvou (2) je uspořádána nejméně jedna jejich spojovací kovová mezivrstva (3) a případně alespoň jedna vložená vnitřní pancéřová vrstva (4, 5).

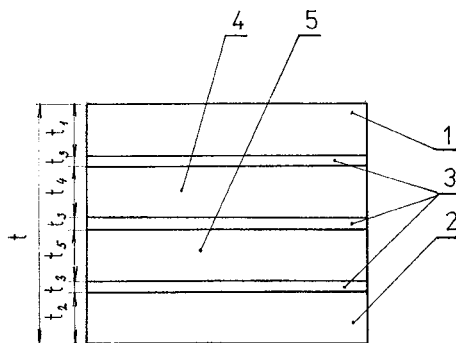
(74) **Belfín Vladimír Ing., P.O.BOX 117, Kladno, 27280**7 (51) **F 42 B 12/00, F 42 B 12/06, F 42 B 33/00**(21) **2004-575**(71) **OLIN CORPORATION, Waterbury, CT, US**(72) **Eberhart Gerald T., Bethalto, IL, US****Hayes Richard A., Brighton, IL, US**(54) **Střela s kulovou čelní částí**

(22) 08.11.2002

(32) 09.11.2001, 06.11.2002

(31) 2001/338134, 2002/288889

(33) **US, US**(86) **PCT/US2002/035929**(87) **WO 2003/046468**

(57) Střela (24) obsahuje otvor směřující dopředu. V tomto otvoru je obsažen poměrně tvrdý čelní prvek (60) střely, který střele (24) poskytuje výhodné vlastnosti při nárazu. V jednom provedení je čelním prvkem ocelová koule, která zajišťuje výhodné pronikání a zachování hmotnosti, když střela (24) narazí na vrstvené sklo, příkladně na přední sklo automobilu. Způsob výroby střely zahrnuje tyto kroky: zpětné protlačení slitiny mědi pro vytvoření těla, které obsahuje boční stěnu a příčnou přepážku oddělující přední oddíl (16) a zadní oddíl (118); vložení zadního jádra za přepážku, přičemž je z materiálu, který má větší hustotu a je deformovatelnější než tělo; vložení čelního prvku tak, aby částečně vyčníval z předního oddílu, přičemž je z tvrdšího materiálu než tělo.

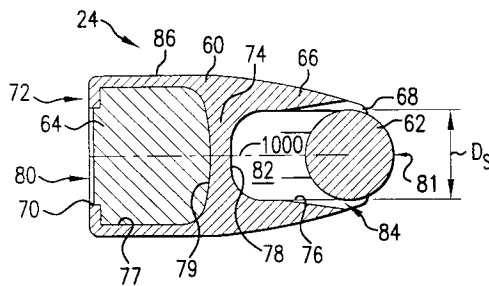
(74) **Všetečka Miloš JUDr., Hálkova 2, Praha 2, 12000**7 (51) **F 42 B 12/44**(21) **2003-6**(71) **MINISTERSTVO OBRANY, Praha, CZ**(72) **Klusáček Ladislav Ing. CSc., Brno, CZ****Navrátil Petr Ing. CSc., Brno, CZ**(54) **Zápalná hlavice střely**

(22) 02.01.2003

(57) Zápalná hlavice střely k zapálení objektů a jejich vyrazení z činnosti, skládající se z obalu (2) opatřeného stabilizátory (5) a hnací jednotkou (6), je tvořena jednodukomorovým hermeticky uzavřeným obalem (2), obsahujícím pevné válcové výlisky pyrotechnické směsi zápalných látek (3) nebo kontejner (7) s kapalnými zápalnými nebo samozápalnými látkami, přičemž je opatřena iniciátorem (1) s rozptylovou náplní (4). Zápalnými látkami v pevných válcových výliscích (3) jsou bílý fosfor s přídavkem alkalických kovů nebo červený fosfor s oxidantem nebo termit. Kapalnou zápalnou látkou v kontejneru (3) je napalmový gel. Kapalnou samozápalnou látkou v kontejneru (3) je pyrogel.

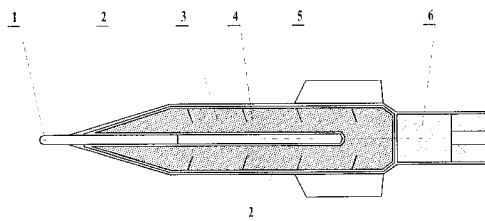
7 (51) **F 42 B 12/46**(21) **2003-7**(71) **MINISTERSTVO OBRANY, Praha, CZ**(72) **Klusáček Ladislav Ing. CSc., Brno, CZ****Navrátil Petr Ing. CSc., Brno, CZ**(54) **Dýmová hlavice střely**

(22) 02.01.2003

(57) Dýmová hlavice střely k oslepení objektů a jejich vyrazení z činnosti nebo k maskování je opatřena obalem (2) se stabilizátory (5) a hnací jednotkou (6), ve kterém jsou pevné válcové výlisky pyrotechnické směsi dýmotvorných látek (3) opatřené iniciátorem (1) s rozptylovou náplní (4) nebo ve kterém jsou umístěny dva kontejnery (7) obsahující pevné válcové výlisky pyrotechnické směsi dýmotvorných látek (3). Mezi kontejnery (7) je vložena rozvolňovací náplň (8) a uvnitř výlisků (3) v každém kontejneru (7) je umístěn zpoždovač s rozptylovou náplní (4). Dýmotvornými látkami pro výlisky pyrotechnické směsi (3) jsou červený fosfor, anthracen nebo tetrachloro-naftalen.

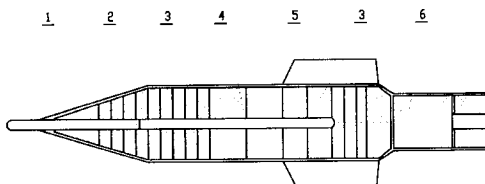
7 (51) **F 42 C 19/08, F 42 B 3/26**(21) **2003-386**(71) **DYNAMIT NOBEL AIS GMBH AUTOMOTIVE IGNITION SYSTEMS, Fürth, DE**

- (72) Brede Uwe Dipl.-Ing., Fürth, DE
 Berenz Eduard Dipl.-Ing., Fürth, DE
 Bretfeld Anton, Fürth, DE
 Frank Harald Dipl.-Ing., Fürth, DE
 Knauss Jürgen, Obermichelbach, DE
- (54) **Pyrotechnický zapalovací řetěz s plastovým zapalovacím nosičem**
- (22) 07.02.2003
 (32) 09.02.2002, 09.08.2002
 (31) 2002/10205427, 2002/10236508
 (33) DE, DE
- (57) Pyrotechnický zapalovací řetěz je opatřen plastovým zapalovacím nosičem (4), který unáší zapalovací element (2) a má na zapalovacím nosiči (4) upevněnou válcovou kovovou skříň (1), do které zapalovací element (2) zasahuje, a ve válcové kovové skříni (1) je uspořádána zesilovací náplň (6). Pro zdokonalení těsnosti a zmenšení výrobních nákladů je pro mechanické podepření v zapalovacím nosiči (4) integrována kovová vložka (3), přičemž tato kovová vložka (3) je obstříknuta plastickou hmotou zapalovacího nosiče (4).
- (74) Čermák Karel jr., JUDr. Ph.D., Národní třída 32, Praha 1, 11000

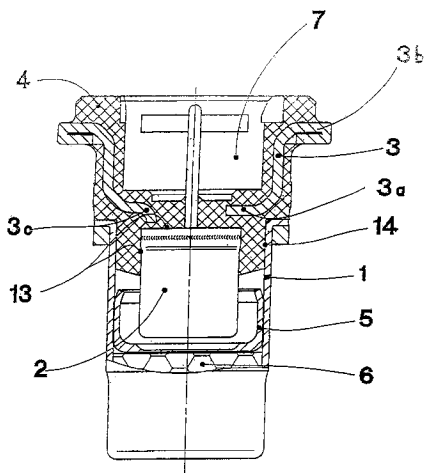
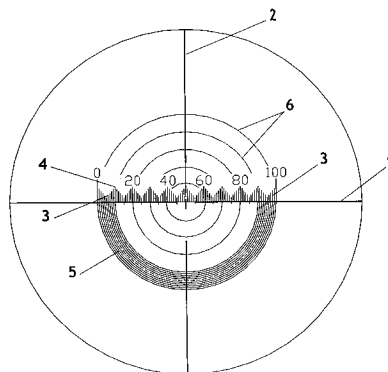

- 7 (51) **G 01 B 11/00, G 01 B 9/06**
 (21) **2002-4241**
 (71) ÚSTAV PRO VÝZKUM LESNÍCH EKOSYSTÉMŮ S. R. O., Jílové u Prahy, CZ
 (72) Černý Martin Ing. CSc., Jílové u Prahy, CZ
 (54) **Záměrná osnova do puškohledu pro měření šířky předmětů**
 (22) 20.12.2002
 (57) Záměrná osnova do puškohledu pro měření šířky předmětů, zejména stromů a jejich větví sestávající ze záměrného kříže a pěti soustředných kružnic a s dělením vodorovné osy od 0 do 100, přičemž ve středu záměrné osy je čárka s označením 50, podle řešení spočívá v tom, že stejné dílky 0 až 100 na vodorovné ose jsou vyznačeny nestejně dlouhými čárkami (3) kolmými k vodorovné ose (1), které opticky vytvářejí rovnoramenné trojúhelníky (4), čárky (3) s označením 0, 10, 20, 30, 40, 50, 60, 70, 80, 90 a 100 procházejí vrcholy trojúhelníků (4), dolní polovina záměrné osy má nejméně jedno mezikruží rozděleno devíti polokružnicemi (5) na deset mezikruží. S výhodou je polokružnicemi (5) rozděleno mezikruží vymezené kružnicí (6), procházející čárkami (3) s označením 0 a 100 a kružnicí (6) procházejícími čárkami (3) s označením 10 a 90. Svislá osa (2) záměrného kříže je ve středové části vymezené kružnicí (6), procházející čárkami (3) s označením 30 a 70 přerušena. Číselně jsou označeny pouze některé čárky (3).
- (74) Kubičková Květoslava Ing., Doubravčická 2201, Praha 10, 10000

- 7 (51) **G 01 N 25/00**
 (21) **2003-1288**
 (71) PHILIP MORRIS PRODUCTS INC., Richmond, VA, US
 (72) Watkins Michael L., Chester, VA, US
 (54) **Termografický kontrolní systém**
 (22) 16.10.2001
 (32) 16.10.2000
 (31) 2000/240062
 (33) US
 (86) PCT/US2001/032191
 (87) WO 2002/044700
 (57) Termografická kontrolní stanice obsahuje zdroj (310) záření přilehlý k papírovému pásu (17) nebo u měřicího místa, snímač (320) v místě podél papírového pásu (17) za zdrojem (310) záření a řídicí obvod (330) ve funkčním spojení se snímačem (320) a zdrojem (310) záření pro přijímání výstupního signálu ze snímače (320) a jeho zpracování v řídicím obvodu (330). Zdroj (310) a snímač (320) mohou působit přes celou příčnou část papírového pásu (17) pohybujícího se měřicím místem. Papírový pás (17) může být cigaretový papír s proužkovanou oblastí.
- (74) PATENTSERVIS PRAHA a.s., Jivenská 1, Praha 4, 14000

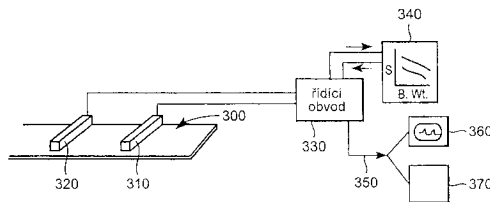

- 7 (51) **G 01 T 1/38**
 (21) **2002-4161**
 (71) HAVRÁNEK Miloš RNDr. CSc., Praha, CZ
 (72) Havránek Miloš RNDr. CSc., Praha, CZ
 (54) **Způsob rozlišení radioaktivních beta částic**
 (22) 18.12.2002
 (57) Rozdílná energie beta paprsků procházející od vodíku ^3H , uhlíku ^{14}C a fosforu ^{32}P , projevující se v jejich rozdílné pronikavosti ve vzduchu, je využita k rozlišení některých radioaktivních paprsků beta (elektronů). Porovnáváme dva beta zářiče, přičemž každý má poskytovat cca 1 impuls za vteřinu. Měřicí sondy se nacházejí v různých vzdálenostech (výškách), v závislosti na různých energiích beta paprsků, nad zdrojem radioaktivity. Při experimentu se sleduje koincidence beta paprsků procházejících z různých radionuklidů. Registraci všech nezbytných údajů do laboratorního protokolu se získává denominace některých beta paprsků (elektronů). Rovněž se zjišťuje, že časová historie (tj. "zrod" a zánik) jednotlivých beta paprsků (elektronů) není totožná.
- (74) Patentové a licenční služby SSČ AV ČR, tř. Politických vězňů 7, Praha 1, 11121

- 7 (51) **G 06 F 3/14**
 (21) **2004-509**
 (71) SAMSUNG ELECTRONICS CO., LTD., Suwon-si, KR
 (72) Chung Hyun-Kwon, Gwangju-gun, KR
 Jung Kil-Soo, Hwaseong-gun, KR
 Heo Jung-Kwon, Seocho-gu, KR
 Park Sung-Wook, Seocho-gu, KR

Ko Jung-Wan, Suwon-si, KR
Moon Seong-Jin, Suwon-si, KR

- (54) **Informační úložné médium pro ukládání informací, včetně markupového dokumentu a audio-video dat, způsob záznamu, způsob reprodukce a reprodukční aparatura pro reprodukci**
- (22) 22.10.2002
(32) 23.10.2001, 18.03.2002, 31.05.2002
(31) 2001/0165388, 2002/0214586, 2002/0230609
(33) KR, KR, KR
(86) PCT/KR2002/001977
(87) WO 2003/036460
(57) Informační úložné médium obsahuje audio-video data zahrnující audio data a video data, markupový dokument a informace o syntéze scénky, které popisují jeden z alespoň dvou režimů zobrazení pro zobrazení scénky markupového dokumentu získané z markupového dokumentu a audio-video scénky získané z audio-video dat dohromady. Je popsán též způsob záznamu, způsob reprodukce a reprodukční aparatura pro reprodukci.
- (74) PATENTSERVIS PRAHA a.s., Jivenská, Praha 4, 14021

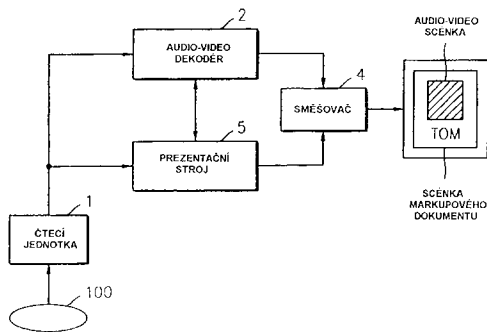

- 7 (51) **G 06 F 17/60, H 04 L 9/32, H 04 L 9/28, G 07 F 7/08**
(21) **2003-44**
(71) MONET+, A.S., Zlín, CZ
(72) Hrdlička Milan Ing., Zlín, CZ
(54) **Vzdálené ověření identity privátního klíče**
(22) 08.01.2003
(57) Vynález se týká bezpečnostní funkce aplikací založených na asymetrické kryptografii, která umožňuje realizovat vzdálené ověření existence privátního klíče a doplňkových informací na jednom bezpečném zařízení. Vzdálené ověření existence klíče na konkrétním tokenu klienta vychází z ověření elektronického podpisu hodnoty veřejného klíče, tajemství a popř. dalších doplňkových informací, které byly na token bezpečně uloženy (např. v procesu personalizace). Tajemství je z vnějšího prostředí tokenu nedostupné (není možné jej nijak vyčíst, ale ani modifikovat), emitent tokenů jej však zná, nebo je schopen jej odvodit (dopočítat). Klient si vygeneruje vlastní pár klíčů na tokenu. V okamžiku, kdy je nutné ověřit existenci klíče na konkrétním tokenu, podepíše blok dat tvořený tajemstvím, veřejným klíčem a případně dalšími veřejnými daty. Podpis s případnými daty a veřejnou část klíče přenese k emitentovi. Ten musí být schopen v okamžiku verifikace rekonstruovat tajemství a pak tuto zprávu dodaným veřejným klíčem ověřit. V případě kladného ověření získáme jistotu, že pro podpis byl použit klíč uložený v konkrétním tokenu.
- (74) Kučera Zdeněk Ing., Padělký 548, Slušovice, 76315

- 7 (51) **G 10 D 1/08, G 10 D 3/06**
(21) **2003-121**
(71) BEDNÁŘ Dalibor, Napajedla, CZ
(72) Bednář Dalibor, Napajedla, CZ
(54) **Vícestrunná basová kytara s příčně modifikovaným hmatníkem**
(22) 15.01.2003
(57) U vícestrunné basové kytary každý z pražců (1) zasahuje pouze část šířky hmatníku (2) a tím pražce (1) rozdělují plochu hmatníku (2) na alespoň jednu část pražcovou a alespoň jednu část bezpražcovou tak, že obě části jsou uspořádány paralelně vedle sebe v průběhu celé délky

hmatníku (2).

- (74) Kreizlová Dana Ing., tř. T. Bati 299, Zlín, 76422

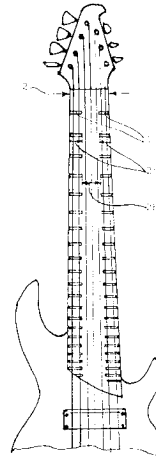

- 7 (51) **G 10 D 3/02**
(21) **2002-4164**
(71) POŘÍZKA Ivo, Zlín, CZ
POŘÍZKA Ladislav, Zlín, CZ
(72) Pořízka Ivo, Zlín, CZ
Pořízka Ladislav, Zlín, CZ
(54) **Mechanické vibráto s automatickou aretací své základní polohy**
(22) 18.12.2002
(57) Mechanické vibráto s automatickou aretací své základní polohy pro strunné hudební nástroje, zejména kytary automaticky aretuje svoji základní polohu kdykoli se v ní jakýmkoli způsobem ocitne a je tvořeno základní deskou (7), kyvně k ní uchyceným pouzdem (10), obsahujícím úchytný mechanismus ovládací páky (8) a ovládacím aretačním kulisou, tvořenou prostředním ramenem (14) a krajním ramenem (15).

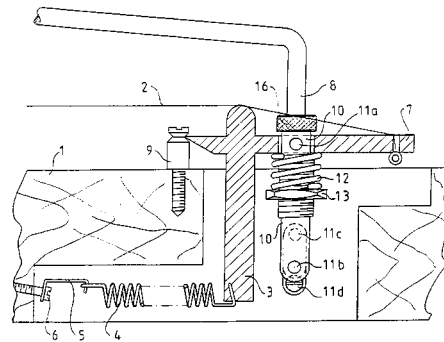

- 7 (51) **G 21 C 15/28, C 09 K 5/12**
(21) **2003-119**
(71) MATAL Oldřich Prof. Ing. CSc., Brno, CZ
(72) MATAL Oldřich Prof. Ing. CSc., Brno, CZ
(54) **Nosič tepla v okruhu reaktoru - transmutoru**
(22) 15.01.2003
(57) Nosič tepla v okruhu reaktoru - transmutoru je tvořen taveninou fluoridu sodného s aditivu. Vhodnou volbou koncentrace aditiv a jejich složení ve vícerozložkové tavenině s fluoridem sodným se dosahuje relativně nízkých teplot tavení takovéto soustavy a tím přijatelných technických a ekonomických podmínek pro realizaci návazného zařízení na přeměnu tepelné energie získané v reaktoru - transmutoru na energii elektrickou.

- 7 (51) **H 01 J 29/07**
(21) **2004-612**
(71) THOMSON LICENSING S. A., Boulogne Cedex, FR
(72) Diven Gary Lee, Lancaster, PA, US
Martin Randall Wayne, East Earl, PA, US
Reed Joseph Arthur, York, PA, US
(54) **Sestava rámu obrazkové masky**
(22) 14.11.2002

- (32) 20.11.2001
 (31) 2001/988512
 (33) US
 (86) PCT/US2002/036664
 (87) WO 2003/044822
 (57) Řešení se týká rámu (10) napínané masky pro obrazovku (1), který má obecně obdélníkový nosný rám (20), k němuž je připojena okrajová část napínané masky (30). Nosný rám (20) má alespoň dlouhou stranu (22, 24) a krátkou stranu (26, 28). Jedna strana vede podél vnějšího okraje masky (30) a přesahuje dovnitř směrem k vnějšímu okraji masky (30). Krátká strana (26, 28) je připevněna k dlouhé straně (22, 24) a tak vytváří uzavřenou rohovou část (32) mezi dlouhou stranou (22, 24) a krátkou stranou (26, 28) nosného rámu (20). Uzavřená rohová část (32) je použita k zavěšení masky (30) uvnitř panelové části barevné obrazovky (1).
- (74) Kania František Ing., Mendlovo nám. 1a, Brno, 60300

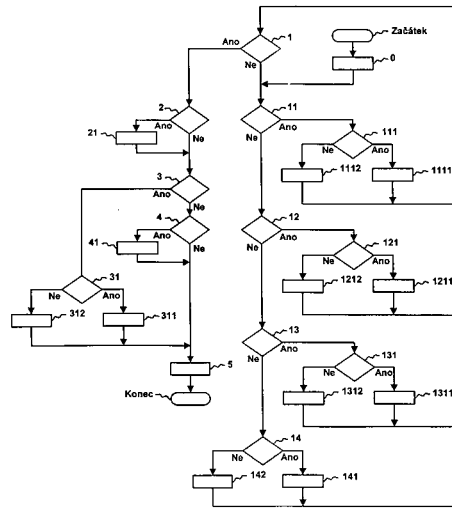
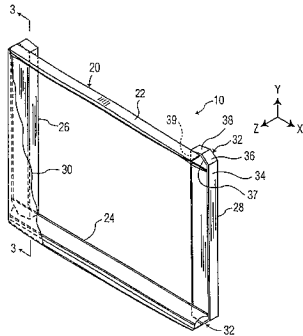

- 7 (51) **H 04 L 9/00**
 (21) **2002-4116**
 (71) ČESKÉ VYSOKÉ UČENÍ TECHNICKÉ FAKULTA
 ELEKTROTECHNICKÁ, Praha, CZ
 LÓRENCZ Róbert Ing. CSc., Poděbrady, CZ
 (72) Lórencz Róbert Ing. CSc., Poděbrady, SK
 (54) **Způsob generování multiplikativní inverze nad konečným tělesem GF /p/**
 (22) 16.12.2002
 (57) Podstata řešení spočívá v generování multiplikativní inverze nad konečným tělesem GF(p), kde p je prvočíslo, tj. generování moduluární inverze. Tento postup je odvozen z rozšířeného Euklidova algoritmu. Postup je upraven pro binární vykovávání operací v procesu generování moduluární inverze a to vzhledem na co nejmenší počet operací sčítání, odečítání a posuvu. Navržený přístup odstraňuje redundantní operace pro konverzi lichých a záporných hodnot, které jsou prováděny u dosavadních postupů. k tomu využívá reprezentaci záporných čísel v doplňkovém kódu, posun hodnot doleva v řídicí části rozšířeného Euklidova algoritmu a novou definici hlídacích a řídicích podmínek provádění postupu. Minimalizování počtu operací sčítání a odečítání je žádoucí v případě počítání s velkými čísly, které se vyskytují v kryptografii.
- (74) Dušková Hana Ing., Travná 1285, Praha 14, 19800

Zveřejněné přihlášky vynálezů - přehled podle odkazových tříd

Obsahuje zveřejněné přihlášky vynálezů uspořádané podle znaků hlavního zatřídění (t.j. znaků do šikmé dvojčárky) nacházejících se na druhém až x-tém místě přihlášky vynálezu. Přihlášky vynálezů uspořádané podle 1. zatřídění jsou uvedeny v předchozí části.

A 01 N 57/20	2003-3163	A 61 K 9/06	2003-3241	B 01 F 15/00	2004-616
A 23 C 9/123	2002-2483	A 61 K 9/08	2003-3241	B 01 J 31/24	2004-586
A 23 K 3/00	2004-616		2003-3434	B 05 C 3/02	2003-1635
A 41 H 37/02	2004-258	A 61 K 9/12	2003-3241	B 05 D 1/04	2002-4182
A 43 D 100/14	2004-258	A 61 L 2/10	2004-616	B 05 D 3/00	2002-4182
A 45 B 3/08	2003-3436	A 61 P 1/00	2003-2932	B 21 B 43/00	2002-4125
A 61 J 1/00	2003-2779		2003-3314	B 21 C 23/21	2003-3322
A 61 K 31/122	2003-3241	A 61 P 1/08	2003-497	B 22 C 13/08	2003-3481
A 61 K 31/135	2003-3024	A 61 P 11/06	2003-1895	B 23 B 31/02	2002-4160
A 61 K 31/137	2003-3454		2003-3435	B 24 B 41/06	2004-346
A 61 K 31/194	2002-3528		2004-516	B 24 D 18/00	2004-633
A 61 K 31/197	2003-3066	A 61 P 11/08	2003-3435	B 24 D 3/10	2004-633
A 61 K 31/352	2003-3241	A 61 P 15/10	2002-3528	B 24 D 3/18	2004-633
A 61 K 31/365	2003-3241		2004-128	B 24 D 3/32	2004-633
A 61 K 31/40	2003-1640	A 61 P 17/00	2003-2932	B 24 D 5/06	2004-633
	2003-1766	A 61 P 17/02	2004-257	B 29 B 17/00	2002-4267
A 61 K 31/401	2004-265	A 61 P 17/06	2004-128	B 31 F 5/06	2003-1373
A 61 K 31/4025	2003-3325		2004-516	B 44 F 11/00	2003-59
A 61 K 31/415	2003-3241	A 61 P 17/14	2004-195	B 61 D 13/00	2002-2910
A 61 K 31/4196	2003-1941	A 61 P 19/00	2003-3389		2002-2911
A 61 K 31/42	2003-3241	A 61 P 19/02	2002-4261	B 61 D 17/10	2002-2911
A 61 K 31/44	2003-1895	A 61 P 23/00	2003-497	B 61 D 3/10	2002-2910
	2003-3435		2004-128	B 61 D 33/00	2002-2911
A 61 K 31/4418	2003-3241	A 61 P 25/00	2003-1082	B 61 F 3/02	2002-2911
A 61 K 31/4427	2004-528		2003-3066	B 62 M 9/00	2003-109
A 61 K 31/4439	2003-1941		2004-528	B 65 B 9/08	2003-2779
	2003-3435		2004-532	C 07 C 205/44	2004-423
A 61 K 31/444	2003-3241	A 61 P 25/04	2003-2298	C 07 C 205/61	2004-423
A 61 K 31/445	2003-1082		2003-3092	C 07 C 213/10	2003-3024
	2003-3435	A 61 P 25/06	2003-445	C 07 C 217/48	2004-423
A 61 K 31/4468	2003-2813	A 61 P 25/16	2003-497	C 07 C 2/28	2003-2479
A 61 K 31/451	2003-3435		2004-128	C 07 C 229/38	2004-423
A 61 K 31/454	2003-3435	A 61 P 25/18	2003-497	C 07 C 249/04	2004-423
A 61 K 31/4545	2003-3435		2004-632	C 07 C 251/40	2004-423
A 61 K 31/495	2003-3454	A 61 P 25/20	2002-2483	C 07 C 255/37	2004-423
	2003-3503	A 61 P 25/22	2003-3092	C 07 C 255/41	2004-423
	2004-516	A 61 P 25/24	2003-497	C 07 C 255/47	2003-2814
A 61 K 31/496	2003-3092	A 61 P 25/28	2003-497	C 07 C 311/37	2003-111
	2004-528		2003-2299	C 07 C 317/44	2003-2814
	2004-532		2003-2313	C 07 C 41/06	2004-586
A 61 K 31/50	2003-3241		2003-2338	C 07 D 201/16	2004-296
	2004-305		2003-3167	C 07 D 207/08	2004-423
	2004-516	A 61 P 27/06	2004-128	C 07 D 209/16	2003-3314
A 61 K 31/501	2003-3503	A 61 P 29/00	2003-1895	C 07 D 209/48	2004-499
	2004-528		2003-2932	C 07 D 211/22	2003-2354
	2004-532		2003-3241	C 07 D 213/51	2003-2871
A 61 K 31/502	2003-765		2004-499	C 07 D 213/88	2003-3389
A 61 K 31/506	2004-528		2004-516	C 07 D 215/42	2003-3503
A 61 K 31/517	2004-43	A 61 P 3/10	2003-3079	C 07 D 215/54	2003-3503
	2004-499		2004-128	C 07 D 221/22	2003-2814
A 61 K 31/52	2002-4273	A 61 P 31/00	2003-2617	C 07 D 237/34	2004-305
A 61 K 31/535	2003-3202		2003-3202	C 07 D 239/91	2004-499
A 61 K 31/536	2004-632		2003-3454	C 07 D 239/94	2003-765
A 61 K 31/5365	2004-632	A 61 P 31/04	2004-43	C 07 D 239/96	2004-499
A 61 K 31/537	2004-532	A 61 P 31/12	2003-2617	C 07 D 295/155	2003-3092
A 61 K 31/5377	2003-3325	A 61 P 35/00	2002-4273	C 07 D 301/32	2002-4243
A 61 K 31/56	2003-2338		2003-765	C 07 D 317/30	2003-2814
A 61 K 31/565	2003-1144		2003-2586	C 07 D 333/20	2003-3092
A 61 K 31/57	2003-2338		2003-3434	C 07 D 401/06	2003-1941
A 61 K 31/59	2003-1144		2003-3493		2004-305
A 61 K 31/66	2003-1144		2004-128	C 07 D 401/12	2003-765
A 61 K 31/7076	2002-4273	A 61 P 35/02	2002-4273	C 07 D 403/12	2003-1941
A 61 K 38/00	2002-4261	A 61 P 37/00	2003-2932	C 07 D 405/06	2003-1941
	2003-3537		2004-516	C 07 D 405/12	2003-3503
A 61 K 38/07	2003-3493	A 61 P 37/06	2002-4273		2004-305
A 61 K 38/23	2003-1144		2003-1997	C 07 D 405/14	2004-305
A 61 K 38/36	2004-543	A 61 P 7/00	2003-3325		2004-532
A 61 K 38/48	2004-427	A 61 P 7/04	2004-427	C 07 D 407/12	2003-1895
A 61 K 39/12	2003-2617		2004-543	C 07 D 409/06	2003-1941
A 61 K 39/395	2003-2586	A 61 P 7/06	2003-1997		2004-305
A 61 K 39/42	2003-2586	A 61 P 9/00	2003-3314	C 07 D 409/12	2003-3503
A 61 K 45/06	2003-1144		2004-128	C 07 D 409/14	2003-1941
A 61 K 47/10	2003-3241	B 01 D 36/00	2002-2325	C 07 D 413/06	2003-1941
A 61 K 47/12	2003-3493	B 01 D 36/04	2002-2325	C 07 D 417/06	2003-1941

C 07 D 417/14	2003-1941	G 01 B 9/06	2002-4241
C 07 D 471/04	2003-2338	G 07 F 7/08	2003-44
C 07 D 491/04	2003-3202	G 10 D 3/06	2003-121
	2004-632	H 04 L 9/28	2003-44
C 07 D 495/04	2004-499	H 04 L 9/32	2003-44
C 07 D 498/04	2003-3202	H 05 H 1/26	2003-97
	2004-632		
C 07 D 513/04	2003-3202		
	2004-632		
C 07 D 515/04	2004-632		
C 07 D 519/00	2003-3202		
C 07 D 521/00	2003-2090		
C 07 F 9/50	2004-586		
C 07 F 9/6568	2004-586		
C 07 H 19/16	2002-4273		
C 07 H 19/167	2002-4273		
C 07 K 14/00	2003-3537		
C 07 K 14/745	2004-427		
C 08 G 63/64	2004-507		
C 08 J 11/06	2002-4267		
C 08 K 5/00	2003-3396		
C 08 K 5:13	2003-3396		
C 08 K 5/3435	2003-3396		
	2003-3396		
C 08 K 5/526	2003-3396		
	2003-3396		
C 08 K 5/5317	2003-3396		
	2003-3396		
C 08 L 23/06	2002-4124		
C 08 L 23/12	2002-4124		
C 08 L 23/16	2004-329		
C 08 L 25/06	2002-4124		
C 08 L 77/02	2003-3396		
C 09 D 167/08	2004-507		
C 09 K 5/12	2003-119		
C 10 G 65/00	2003-2944		
C 10 G 65/12	2003-2944		
C 11 D 1/62	2004-341		
C 11 D 3/20	2004-341		
D 01 H 13/26	2002-4240		
D 01 H 4/42	2003-148		
D 01 H 4/44	2003-148		
D 02 G 3/36	2003-148		
D 02 G 3/38	2003-148		
D 04 B 9/46	2002-3812		
D 05 B 19/02	2003-1258		
D 05 B 19/14	2003-1258		
D 05 B 3/00	2003-3303		
D 05 B 3/24	2003-3303		
E 01 H 5/04	2002-4245		
E 02 B 3/06	2003-43		
E 02 B 3/10	2003-43		
	2003-136		
E 02 B 3/12	2003-136		
E 02 B 3/14	2003-43		
E 04 B 2/04	2002-4255		
E 04 B 2/08	2002-4255		
E 04 B 2/14	2002-4255		
E 04 B 2/18	2002-4255		
E 04 C 1/39	2002-4255		
E 04 C 3/22	2003-65		
E 04 C 3/26	2003-65		
E 21 B 29/00	2003-3283		
E 21 F 13/00	2003-3283		
F 01 B 9/06	2003-48		
F 02 M 59/42	2003-348		
F 02 M 9/06	2002-4207		
F 04 C 2/44	2004-654		
F 21 S 10/06	2003-1064		
	2003-1065		
F 21 S 8/10	2003-1064		
	2003-1065		
F 21 V 13/06	2003-1065		
F 23 D 11/00	2003-97		
F 24 H 9/20	2003-49		
F 28 F 1/02	2003-2624		
F 28 F 9/013	2003-2624		
F 41 H 5/04	2002-4127		
F 42 B 12/06	2004-575		
F 42 B 3/26	2003-386		
F 42 B 33/00	2004-575		

Seznam přihlašovatelů zveřejněných přihlášek vynálezů

(71)	(21)	(51)	(71)	(21)	(51)
ADVANCED LIGHTWEIGHT CONSTRUCTIONS GROUP B.V., Delft, NL	2002-2304	F 17 B 1/04	FARMAK, A. S., Olomouc, CZ	2003-111	C 07 C 303/40
ALTMANN Josef Ing., Domažlice, CZ	2002-4258	F 01 K 7/00	FILTERWERK MANN+HUMMEL GMBH, Ludwigsburg, DE	2002-4099	F 02 M 35/024
ALZA CORPORATION, Mountain View, CA, US	2003-2813	A 61 K 9/70	FREY Helmut, Völklingen, DE	2004-258	A 43 D 100/02
ASTRAZENECA AB, Södertälje, SE	2003-3092	C 07 D 233/94	GLAXO GROUP LIMITED, Greenford, GB	2003-1082	C 07 D 211/58
AV BREV V. O. S., Liberec, CZ	2003-170	E 01 D 19/06	GLAXO GROUP LIMITED, Greenford, GB	2003-3325	C 07 D 413/12
AVANIR PHARMACEUTICALS, San Diego, CA, US	2003-3503	C 07 D 401/12	GLAXO GROUP LIMITED, Greenford, GB	2003-3435	A 61 K 31/192
AVENTIS PHARMA DEUTSCHLAND GMBH, Frankfurt am Main, DE	2003-3079	A 61 K 31/52	HATEBUR UMFORMMASCHINEN AG, Reinach, CH	2003-3322	B 21 J 5/02
BARVY A LAKY HOSTIVAR, a. s., Praha, CZ	2004-507	C 09 D 5/00	HAVRÁNEK Miloš RNDr. CSc., Praha, CZ	2002-4161	G 01 T 1/38
BASELL POLIOLEFINE ITALIA, S. P. A., Milano, IT	2004-329	C 08 L 23/14	HORN GMBH & CO. KG, Flensburg, DE	2004-654	F 04 C 5/00
BASF CORPORATION, Mount Olive, NJ, US	2003-3396	C 08 K 5/00	IHARA CHEMICAL INDUSTRY CO., LTD., Tokyo, JP	2004-423	C 07 C 253/00
BAXTER INTERNATIONAL, INC., Deerfield, IL, US	2003-2779	B 65 B 39/04	IMCLONE SYSTEMS INCORPORATED, New York, NY, US	2003-2586	A 61 K 39/40
BAYER HEALTHCARE AG, Leverkusen, DE	2004-128	A 61 K 31/53	INDENA S.P.A., Milan, IT	2004-195	A 61 K 35/78
BEDNÁŘ Dalibor, Napajedla, CZ	2003-121	G 10 D 1/08	INNOGENETICS N. V., Ghent, BE	2003-2853	C 12 N 1/16
BEREC Stanislav, Praha, CZ	2003-43	E 02 B 3/04	INSTITUT FRANCAIS DU PETROLE, Rueil Malmaison Cedex, FR	2003-2944	C 10 G 49/04
BOCHEMIE s.r.o., Bohumín, CZ	2002-3528	A 61 K 31/20	IVAX INSTITUTE FOR DRUG RESEARCH, LTD., Budapest, HU	2004-265	C 07 K 5/06
BONATRANS A.S., Bohumín, CZ	2003-120	B 60 B 17/00	J. EBERSPÄCHER GMBH & CO. KG, Esslingen, DE	2003-3342	B 60 H 1/00
BRISTOL-MYERS SQUIBB COMPANY, Princeton, NJ, US	2002-4261	C 07 K 14/705	JAN JAROLÍMEK - HANS, Praha, CZ	2003-65	E 04 C 3/20
CERLIANI Daniele, Pavia, IT	2002-3814	D 05 B 63/00	JAWA DIVIŠOV A. S., Divišov, CZ	2002-4207	F 02 M 9/02
COMPAGNIE GERVAIS DANONE, Levallois-Perret, FR	2002-2483	A 61 K 35/74	JUKI CORPORATION, Chofu-shi, JP	2003-1258	D 05 B 19/12
CORTEX PHARMACEUTICALS, INC., Irvine, CA, US	2004-632	C 07 D 265/24	JUKI CORPORATION, Chofu-shi, JP	2003-3303	D 05 B 9/00
ČESKÉ VYSOKÉ UČENÍ TECHNICKÉ FAKULTA ELEKTROTECHNICKÁ, Praha, CZ	2002-4116	H 04 L 9/00	KLEIN Anlagenbau AG, Niederrischbach, DE	2004-51	B 65 G 53/12
ČMUHAŘ Pavel, Káraný, CZ	2003-109	B 62 M 9/08	KRAJEC Pavol Ing., Rožňava, SK	2003-3283	F 16 L 55/18
DSM IP ASSETS B. V., Heerlen, NL	2004-296	C 07 D 223/10	KREIBICH Viktor Ing. CSc., Praha, CZ	2002-4182	B 05 B 5/06
DSM IP ASSETS B. V., Heerlen, NL	2004-297	C 07 D 201/16	KVAPIL Jan, Ústí nad Labem, CZ	2003-97	F 23 D 11/18
DYNAMIT NOBEL AIS GMBH AUTOMOTIVE IGNITION SYSTEMS, Fürth, DE	2003-386	F 42 C 19/08	LORAMENDI, S.A., Vitoria, ES	2003-3481	B 22 C 11/10
DYNASIG, SPOL. S R. O., Brno, CZ	2003-1065	F 21 V 7/06	LUBAS Jaroslav, Nová Ves nad Nisou, CZ	2003-1635	B 05 C 3/10
DYNASIG, SPOL. S R. O., Brno, CZ	2003-1064	F 21 V 7/06	MATAL Oldřich Prof. Ing. CSc., Brno, CZ	2003-119	G 21 C 15/28
EGIS GYÓGYSZERGYÁR RT., Budapest, HU	2004-469	C 07 D 405/06	MEGA 2000 A.S., Brno, CZ	2002-4124	C 08 L 3/02
EGIS GYÓGYSZERGYÁR RT., Budapest, HU	2004-528	C 07 D 401/14	MERCK PATENT GMBH, Darmstadt, DE	2004-516	A 61 K 31/54
EGIS GYÓGYSZERGYÁR RT., Budapest, HU	2004-532	C 07 D 405/12	MERZ PHARMA GMBH & CO. KGAA, Frankfurt am Main, DE	2003-497	C 07 C 211/33
EMORY UNIVERSITY, Atlanta, CA, US	2003-1997	A 61 K 39/395	MILLENNIUM PHARMACEUTICALS, INC., South San Francisco, CA, US	2003-765	C 07 D 403/12
ERWIN JUNKER MASCHINENFABRIK GMBH, Nordrach, EP	2004-346	B 24 B 5/42	MINISTERSTVO OBRANY, Praha, CZ	2003-6	F 42 B 12/44
EXEL OYJ, Mäntyharju, FI	2003-3436	A 63 C 11/22	MINISTERSTVO OBRANY, Praha, CZ	2003-7	F 42 B 12/46
FAMO-ENGINEERING, SPOL. S R. O., Ostrava, CZ	2003-307	F 27 D 1/16	MONET+, A.S., Zlín, CZ	2003-44	G 06 F 17/60
			MONSANTO TECHNOLOGY LLC, St. Louis, MO, US	2003-3163	A 01 N 25/30
			MONSANTO TECHNOLOGY LLC, St. Louis, MO, US	2003-3166	A 01 N 25/04

MORAVIA-APEX, S. R. O., Lelekovice, CZ	2002-4187	F 28 D 9/00	RHEON AUTOMATIC MACHINERY CO., LTD., Tochigi, JP	2004-569	A 21 C 3/02
MTS MASCHINENBAU GMBH, Mengen, DE	2004-556	B 65 G 1/14	RHEON AUTOMATIC MACHINERY CO., LTD., Utsunomiya-shi, JP	2004-724	A 21 C 9/08
NAVRÁTIL Jan, Prostějov, CZ	2003-49	F 24 H 1/50	RIETER CZ A. S., Ústí nad Orlicí, CZ	2002-4240	D 01 H 13/14
NETOPIL Bohumil, Olomouc, CZ	2003-48	F 01 B 3/04	RIETER CZ A.S., Ústí nad Orlicí, CZ	2003-148	D 02 G 3/32
NOVARTIS AG, Basel, CH	2003-3389	C 07 D 403/06	ROBERT BOSCH GMBH, Stuttgart, DE	2003-4	F 02 M 61/18
NOVO NORDISK A/S, Bagsvaerd, DK	2004-543	A 61 K 38/48	ROBERT BOSCH GMBH, Stuttgart, DE	2003-37	F 02 M 51/06
NOVO NORDISK HEALTH CARE AG, Zürich, CH	2004-427	C 12 N 9/64	ROBERT BOSCH GMBH, Stuttgart, DE	2003-67	F 02 M 51/06
OLIN CORPORATION, Waterbury, CT, US	2004-575	F 42 B 12/00	ROBERT BOSCH GMBH, Stuttgart, DE	2003-95	F 02 M 61/18
OLMR Jaroslav Jiří Ing. Ph.D., Praha, CZ	2002-4245	E 01 H 5/09	ROBERT BOSCH GMBH, Stuttgart, DE	2004-633	B 24 D 3/00
ORTHO MCNEIL PHARMACEUTICAL, INC., Raritan, NJ, US	2003-1941	C 07 D 249/14	SAINT-GOBAIN ABRASIVES, INC., Worcester, MA, US	2003-1642	C 03 C 17/36
ORTHO-MCNEIL PHARMACEUTICAL, INC., Raritan, NJ, US	2003-445	A 61 K 31/27	SAINT-GOBAIN GLASS FRANCE, Courbevoie, FR	2004-509	G 06 F 3/14
ORTHO-MCNEIL PHARMACEUTICAL, INC., Raritan, NJ, US	2003-2298	A 61 K 31/27	SAMSUNG ELECTRONICS CO., LTD., Suwon-si, KR	2003-3434	A 61 K 31/38
ORTHO-MCNEIL PHARMACEUTICAL, INC., Raritan, NJ, US	2003-2299	A 61 K 31/27	SANOFI-SYNTHELABO, Paris, FR	2003-136	E 02 B 3/04
ORTHO-MCNEIL PHARMACEUTICAL, INC., Raritan, NJ, US	2003-2313	A 61 K 31/27	SDP-KOVO, S. R. O., Plzeň, CZ	2004-586	C 07 B 37/02
ORTHO-MCNEIL PHARMACEUTICAL, INC., Raritan, NJ, US	2003-2871	C 07 D 401/04	SHELL INTERNATIONALE RESEARCH MAATSCHAPPIJ B.V., Hague, NL	2003-2624	F 28 F 9/02
ORTHO-MCNEIL PHARMACEUTICAL, INC., Raritan, NJ, US	2003-2479	C 07 C 11/02	SHOWA DENKO K. K., Tokyo, JP	2003-3314	A 61 K 31/405
OXENO OLEFINCHEMIE GMBH, Marl, DE	2002-1756	A 43 B 5/12	SIGMA-TAU INDUSTRIE FARMACEUTICHE RIUNITE S. P. A., Rome, IT	2002-4267	B 09 B 3/00
PALATAJKOV SPOL. S R.O., Praha, CZ	2003-59	B 44 F 1/00	SKUBIDA Stanislav, Dobroslavice, CZ	2003-3024	C 07 C 217/74
PAVELKA Jaroslav Ing. Arch. CSc., Praha, CZ	2003-1640	C 07 D 403/06	SLOVAKOFARMA, A. S., Hlohovec, SK	2003-1144	C 07 D 213/84
PFIZER INC., New York, NY, US	2003-1895	C 07 D 213/82	SMITHKLINE BEECHAM CORPORATION, Philadelphia, PA, US	2003-3202	C 07 D 471/04
PFIZER PRODUCTS INC., Groton, CT, US	2003-2338	A 61 K 31/355	SMITHKLINE BEECHAM P.L.C., Brentford, GB	2004-499	C 07 D 257/12
PFIZER PRODUCTS INC., Groton, CT, US	2003-2814	C 07 C 253/30	SMITHKLINE BEECHAM PLC, Brentford, GB	2003-2612	C 07 K 14/415
PHARMACIA CORPORATION, St. Louis, MO, US	2003-3241	A 61 K 31/635	SOCIÉTÉ DE CONSEILS DE RECHERCHES ET D'APPLICATIONS SCIENTIFIQUES (S.C.R.A.S.), Paris, FR	2003-347	B 66 B 11/00
PHARMACIA CORPORATION, Peapack, NJ, US	2003-3537	A 61 K 47/48	SPACE LIFT S. R. L., Borgo Maggiore,	2004-606	D 01 H 4/50
PHARMACIA CORPORATION 800 North Lindbergh Blvd., Mail Zone One, St. Louis, MO, US	2003-3364	A 61 K 31/395	SM	2004-606	D 01 H 4/50
PHARMACIA ITALIA S.P.A., Milano, IT	2004-305	C 07 D 237/22	SPINDELFABRIK SÜSSEN SCHURR STAHLCKER & GRILL GMBH, Süssen, DE	2002-4243	C 07 D 301/26
PHILIP MORRIS PRODUCTS INC., Richmond, VA, US	2003-1288	G 01 N 25/00	SPOLEK PRO CHEMICKOU A HUTNÍ VÝROBU, AKCIOVÁ SPOLEČNOST, Ústí nad Labem, CZ	2002-4127	F 41 H 5/00
PHOTOCURE ASA, Oslo, NO	2004-257	A 61 K 31/197	SVOS S.R.O., Přelouč, CZ	2002-2910	B 61 F 5/38
PLIVA D. D., Zagreb, HR	2003-2932	A 61 K 31/7048	ŠKODA DOPRAVNÍ TECHNIKA S.R.O., Plzeň, CZ	2002-2911	B 61 F 3/04
PLIVA D. D., Zagreb, HR	2004-41	C 12 Q 1/37	ŠKODA DOPRAVNÍ TECHNIKA S.R.O., Plzeň, CZ	2003-3493	A 61 K 9/22
PLIVA D. D., Zagreb, HR	2004-43	A 61 K 31/519	TAKEDA CHEMICAL INDUSTRIES, LTD., Osaka-shi, JP	2003-2617	A 61 K 39/00
POŘÍZKA Ivo, Zlín, CZ	2002-4164	G 10 D 3/02	TEVA PHARMACEUTICAL INDUSTRIES LTD., Petah Tiqva, IL	2003-1766	C 07 D 207/34
RANPAK CORP., Concord Township, OH, US	2003-1373	B 31 D 5/00	TEVA PHARMACEUTICAL INDUSTRIES LTD., Petah Tiqva, IL	2003-2090	C 07 D 209/88

TEVA PHARMACEUTICAL INDUSTRIES LTD., Petah Tiqva, IL	2003-2351	C 07 D 401/12
TEVA PHARMACEUTICAL INDUSTRIES LTD., Petah Tiqva, IL	2003-2354	C 07 D 405/12
THOMSON LICENSING S. A., Boulogne Cedex, FR	2004-612	H 01 J 29/07
TOMEK Jiří, České Budějovice, CZ	2002-2325	B 07 B 7/06
TOYOTA JIDOSHA KABUSHIKI KAISHA, Toyota-shi, JP	2003-348	F 02 M 51/00
TŘINECKÉ ŽELEZÁRNY A.S., Třinec, CZ	2002-4125	B 21 C 47/24
UCB FARCHIM S. A., Bulle, CH	2003-3454	A 61 K 9/20
UNILEVER N. V., Rotterdam, NL	2004-341	C 11 D 3/00
UNIPLLET TŘEBÍČ, A. S., Třebíč, CZ	2002-3812	D 04 B 9/56
UNIPLLET TŘEBÍČ, A.S., Třebíč, CZ	2003-83	D 04 B 35/32
ÚSTAV EXPERIMENTÁLNÍ BOTANIKY AKADEMIE VĚD ČESKÉ REPUBLIKY, Praha, CZ	2002-4273	C 07 D 473/34
ÚSTAV PRO VÝZKUM LESNÍCH EKOSYSTÉMŮ S. R. O., Jílové u Prahy, CZ	2002-4241	G 01 B 11/00
VACHUŠKA Václav Ing., Horažďovice, CZ	2002-4255	E 04 C 1/00
VETLICKÝ Boris Ing. CSc., Pardubice, CZ	2003-149	C 06 B 33/00
VKR Holding A/S, Soborg, DK	2004-104	E 06 B 7/02
WARNER-LAMBERT COMPANY LLC, Morris Plains, NJ, US	2003-3066	A 61 K 9/08
WEDA-DAMMANN & WESTERKAMP GMBH, Lutten, DE	2004-616	A 01 K 5/02
ZÁPADOČESKÁ UNIVERZITA V PLZNI, Plzeň, CZ	2002-4160	B 23 G 3/12
ZENTARIS GMBH, Frankfurt/Main, DE	2003-3167	A 61 K 38/09

FG4A

Udělené patenty - přehled podle čísel patentů

V období uzávěrky tohoto čísla Věstníku udělil Úřad průmyslového vlastnictví tyto patenty.

293792	C 07 D 273/01	293867	G 08 C 19/16	293942	C 07 D 327/04
293793	G 11 B 7/135	293868	C 07 D 487/08	293943	A 01 N 63/00
293794	E 04 F 13/08	293869	C 09 B 67/12	293944	C 07 J 7/00
293795	H 01 C 7/12	293870	A 62 C 35/00	293945	A 61 K 31/35
293796	C 07 D 231/06	293871	A 61 K 31/44	293946	C 07 D 401/12
293797	C 22 C 21/02	293872	A 01 N 25/08	293947	C 12 N 15/86
293798	F 24 H 9/20	293873	A 61 K 31/195	293948	B 41 F 23/08
293799	F 02 M 61/04	293874	A 61 K 7/155	293949	C 07 H 7/04
293800	C 07 D 51/06	293875	C 07 C 255/30	293950	D 21 B 1/34
293801	C 07 C 231/00	293876	A 61 K 31/35	293951	A 61 K 9/00
293802	C 07 C 255/61	293877	B 60 G 11/00	293952	C 01 G 23/047
293803	C 07 C 251/34	293878	B 60 G 11/00	293953	C 07 D 263/52
293804	B 05 D 1/06	293879	B 60 S 1/06	293954	C 07 D 211/56
293805	C 10 L 1/14	293880	C 21 D 9/08	293955	C 07 D 211/56
293806	D 04 B 1/10	293881	E 04 B 7/18	293956	C 07 C 231/02
293807	B 29 C 51/12	293882	C 08 G 65/10	293957	C 07 H 3/04
293808	A 61 M 31/00	293883	F 16 B 35/06	293958	F 16 L 21/02
293809	G 01 B 17/00	293884	F 16 B 35/06	293959	A 61 K 31/337
293810	C 09 K 21/14	293885	A 23 L 1/09	293960	A 61 K 9/20
293811	B 61 D 39/00	293886	A 61 K 47/48	293961	F 01 B 7/06
293812	H 02 G 1/08	293887	E 05 B 17/00	293962	F 23 D 1/00
293813	B 65 D 71/14	293888	C 03 C 3/087	293963	F 21 V 7/06
293814	F 16 K 15/03	293889	A 01 N 47/36	293964	F 21 V 7/06
293815	C 07 D 237/32	293890	B 29 C 45/16	293965	A 61 K 9/16
293816	B 61 F 3/16	293891	A 01 C 5/06	293966	D 01 H 4/36
293817	F 03 D 5/06	293892	C 07 C 405/00	293967	B 29 C 53/02
293818	C 12 N 15/82	293893	C 07 H 17/08	293968	A 61 L 31/00
293819	A 44 C 17/04	293894	G 05 D 7/01		
293820	C 03 C 17/02	293895	A 61 K 31/20		
293821	A 01 N 41/10	293896	B 60 B 17/00		
293822	A 61 K 9/16	293897	B 05 C 3/10		
293823	B 22 D 11/06	293898	C 10 J 3/54		
293824	F 27 D 1/16	293899	A 61 K 7/027		
293825	C 07 D 471/04	293900	B 65 D 85/68		
293826	E 04 B 1/78	293901	C 07 D 495/04		
293827	C 07 D 327/04	293902	A 23 L 1/24		
293828	C 01 B 33/40	293903	B 60 C 17/06		
293829	C 03 B 9/193	293904	A 61 F 2/06		
293830	H 04 M 15/28	293905	A 61 K 38/04		
293831	F 16 B 37/08	293906	C 09 C 3/04		
293832	A 61 L 15/58	293907	C 03 B 37/05		
293833	B 05 B 15/12	293908	B 23 C 5/22		
293834	G 08 C 17/00	293909	A 23 C 19/08		
293835	H 04 Q 7/38	293910	C 01 B 15/023		
293836	C 12 P 35/00	293911	B 61 D 3/16		
293837	C 21 D 1/26	293912	C 07 D 211/60		
293838	C 08 G 63/80	293913	C 07 D 311/68		
293839	C 07 C 209/72	293914	H 04 Q 7/20		
293840	B 60 H 1/22	293915	B 26 B 21/22		
293841	A 61 K 9/14	293916	C 07 C 29/128		
293842	B 01 J 27/26	293917	B 01 J 29/072		
293843	C 07 C 233/65	293918	G 06 K 5/00		
293844	C 08 G 69/00	293919	A 61 K 41/00		
293845	C 07 C 69/54	293920	C 07 D 491/107		
293846	E 05 B 65/12	293921	E 01 F 8/00		
293847	E 05 B 65/12	293922	C 07 C 303/40		
293848	B 01 F 13/02	293923	A 22 B 5/00		
293849	B 29 C 70/48	293924	A 23 L 1/20		
293850	C 08 L 23/12	293925	F 16 K 3/10		
293851	B 68 G 7/12	293926	A 61 K 38/17		
293852	B 61 H 13/30	293927	C 08 G 83/00		
293853	G 01 N 33/483	293928	B 01 J 47/02		
293854	A 23 G 3/00	293929	C 23 C 14/56		
293855	A 46 B 3/04	293930	C 03 C 3/087		
293856	E 06 B 9/17	293931	C 09 K 3/14		
293857	C 03 B 35/06	293932	A 61 K 7/48		
293858	H 01 H 9/00	293933	B 61 D 3/18		
293859	H 01 F 27/14	293934	A 61 K 31/70		
293860	E 02 D 29/14	293935	D 01 H 13/14		
293861	E 06 B 9/322	293936	F 16 D 69/04		
293862	F 16 L 59/02	293937	F 16 L 9/12		
293863	C 07 D 213/73	293938	F 16 B 39/24		
293864	C 01 G 49/14	293939	A 01 N 37/50		
293865	B 41 G 7/00	293940	B 66 B 23/12		
293866	F 02 M 51/06	293941	B 66 B 23/14		

FG4A

Udělené patenty - přehled podle MPT

7 (51)	A 01 C 5/06, A 01 B 15/16	(40)	13.05.1998
(11)	293891	(21)	1997-3954
(40)	11.11.1998	(73)	HOECHST SCHERING AGREVO GMBH, Berlin, DE
(21)	1998-1097	(72)	Hacker Erwin, Hochheim, DE
(73)	LEMKEN GMBH. AND CO. KG, Alpen, DE		Kehne Heinz, Hofheim, DE
(72)	Siebers Joseph, Xanten, DE		Hess Martin, Mainz, DE
(54)	Řádkový secí stroj	(54)	Herbicidní prostředek a způsob potírání nežádoucích rostlin
(32)	16.04.1997	(32)	08.06.1995
(31)	1997/19715743	(31)	1995/19520839
(33)	DE	(33)	DE
(22)	10.04.1998	(86)	PCT/EP1996/002443
(74)	Koreček Ivan JUDr., Na baště sv. Jiří 9, Praha 6, 16000	(87)	WO 1996/041537
		(22)	05.06.1996
		(74)	Všetečka Miloš JUDr., Hálkova 2, Praha 2, 12000
7 (51)	A 01 N 25/08, A 01 N 25/10	7 (51)	A 01 N 63/00, C 12 P 21/06, C 12 N 15/11, C 12 N 15/63, C 12 N 15/85, C 07 H 21/04
(11)	293872	(11)	293943
(40)	15.05.2002	(40)	15.10.1997
(21)	2002-491	(21)	1997-264
(73)	AVENTIS CROPSCIENCE GMBH, Frankfurt, DE	(73)	THE GENERAL HOSPITAL CORPORATION, Boston, MA, US
(72)	Bickers Udo, Wietmarschen, DE	(72)	Seed Brian, Boston, MA, US
	Frisch Gerhard, Wehrheim, DE		Banapour Babak, Sobrante, CA, US
(54)	Herbicidní prostředky, jejich použití a způsob potírání nežádoucích rostlin		Romeo Charles, Belmont, MA, US
(32)	09.08.1999		Kolanus Waldemar, München, DE
(31)	1999/19936784	(54)	Způsob výroby buňky, která exprimuje membránově vázaný bílkovinný chimerní receptor, příbuzné molekuly a materiály
(33)	DE	(32)	02.08.1994, 24.02.1995
(86)	PCT/EP2000/007339	(31)	1994/284391, 1995/394388
(87)	WO 2001/010211	(33)	US, US
(22)	28.07.2000	(86)	PCT/US1995/009468
(74)	Všetečka Miloš JUDr., Hálkova 2, Praha 2, 12000	(87)	WO 1996/003883
		(22)	26.07.1995
		(74)	PATENTSERVIS PRAHA a.s., Jivenská 1273, Praha 4, 14021
7 (51)	A 01 N 37/50, A 01 N 43/54	7 (51)	A 22 B 5/00, A 22 B 5/20
(11)	293939	(11)	293923
(40)	12.07.2000	(40)	14.04.2004
(21)	1999-4264	(21)	2003-2811
(73)	BASF AKTIENGESELLSCHAFT, Ludwigshafen, DE	(73)	JARVIS PRODUCTS CORPORATION, Middletown, CT, US
(72)	Schelberger Klaus, Gönheim, DE	(72)	Loseke Terry O., North Platte, NE, US
	Mappes Dietrich, Westheim, DE	(54)	Systém ustavení poražených kusů pro jejich půlení
	Stammler Gerd, Dossenheim, DE	(32)	16.05.2001
	Sauter Hubert, Mannheim, DE	(31)	2001/859024
	Birner Erich, Altleiningen, DE	(33)	US
	Hampel Manfred, Neustadt, DE	(86)	PCT/US2002/014128
	Ammermann Eberhard, Heppenheim, DE	(87)	WO 2002/091837
	Lorenz Gisela, Neustadt, DE	(22)	01.05.2002
	Strathmann Siegfried, Limburgerhof, DE	(74)	PATENTSERVIS PRAHA a.s., Jivenská 1, Praha 4, 14000
(54)	Fungicidní směs a prostředek a způsob potírání škodlivých hub		
(32)	30.05.1997		
(31)	1997/19722655		
(33)	DE		
(86)	PCT/EP1998/002915		
(87)	WO 1998/053687		
(22)	18.05.1998		
(74)	Švorčík Otakar JUDr., Hálkova 2, Praha 2, 12000		
7 (51)	A 01 N 41/10, A 01 N 37/42, A 01 N 35/06	7 (51)	A 23 C 19/08, A 23 C 19/09
(11)	293821	(11)	293909
(40)	13.01.1999	(40)	16.05.2001
(21)	1998-2398	(21)	2000-4248
(73)	SYNGENTA LIMITED, Guildford, GB	(73)	FROMAGERIES BEL, Paris, FR
(72)	Scher Herbert Benson, Moraga, CA, US	(72)	Gaulier Jean-Paul, Soulgé sur Ovette, FR
	Chen Jinling, El Cerrito, CA, US	(54)	Způsob výroby nových sýrových produktů metodou úpravy výchozích materiálů
(54)	Chemicky stabilní kompozice obsahující kovové cheláty herbicidních dionových sloučenin	(32)	19.05.1998
(32)	02.02.1996	(31)	1998/9806319
(31)	1996/595605	(33)	FR
(33)	US	(86)	PCT/FR1999/001107
(86)	PCT/GB1997/000302	(87)	WO 1999/059419
(87)	WO 1997/027748	(22)	10.05.1999
(22)	03.02.1997	(74)	Kalenský Petr JUDr., Hálkova 2, Praha 2, 12000
(74)	ČERMÁK HOŘEJŠ MYSLIL Advokátní a patentová kancelář Čermák jr., Ph.D. Karel JUDr., Národní 32, Praha 1, 11000		
7 (51)	A 01 N 47/36	7 (51)	A 23 G 3/00, A 23 L 1/18
(11)	293889	(11)	293854
		(40)	11.10.2000
		(21)	1998-3877

- (73) VESELÁ Květa, Praha, CZ
VESELÝ Ladislav, Praha, CZ
GLOBOČNÍKOVÁ Gabriela, Praha, CZ
- (72) Veselá Květa, Praha, CZ
Veselý Ladislav, Praha, CZ
Globočnicková Gabriela, Praha, CZ
- (54) **Amaranthové perličky v karamelu a způsob jejich výroby**
- (22) 27.11.1998
(74) Veselá Květa, nám. Generála Kutlvašra 5/585, Praha 4, 14000
-
- 7 (51) **A 23 L 1/09, A 23 L 1/29, A 23 L 1/30, A 23 L 1/302, A 23 L 1/305**
- (11) 293885
(40) 17.07.2002
(21) **2000-4220**
(73) JAN KOČNAR-PERFEKTRA, Dobruška, CZ
(72) Kočnar Jan, Matten bei Interlaken, CH
Novák Miroslav ing. CSc., Praha, CZ
Grulich Václav, Deštné v Orlických horách, CZ
Pekárek Miroslav MUDr., Praha, CZ
- (54) **Kombinovaná potravina pro zvláštní výživu na bázi třtinové melasy**
- (22) 13.11.2000
(74) Škoda Milan Ing., Nahořanská 308, Nové Město nad Metují, 54901
-
- 7 (51) **A 23 L 1/20, A 23 L 1/201, A 23 L 1/10, A 23 L 1/164, A 23 L 3/00, A 01 N 3/00**
- (11) 293924
(40) 14.07.2004
(21) **2004-319**
(73) KEPKA Roman, Třemošná, CZ
(72) Kepka Roman, Třemošná, CZ
- (54) **Způsob úpravy obilovin, luštění a speciálních semen**
- (22) 02.12.2002
(74) Langrová Irena, Skrétova 48, Plzeň, 30122
-
- 7 (51) **A 23 L 1/24, A 23 D 7/00, A 23 D 7/015**
- (11) 293902
(40) 12.06.2002
(21) **2002-424**
(73) UNILEVER N. V., Rotterdam, NL
(72) Bialek Jadwiga Malgorzata, Sharnbrook, GB
Jones Malcolm Glyn, Sharnbrook, GB
- (54) **Potravinářský prostředek**
- (32) 04.08.1999
(31) 1999/99306186
(33) EP
(86) PCT/EP2000/006338
(87) WO 2001/010235
(22) 04.07.2000
(74) Korejzová Zdeňka JUDr., Spálená 29, Praha 1, 11000
-
- 7 (51) **A 44 C 17/04**
- (11) 293819
(40) 12.11.2003
(21) **2002-1228**
(73) ROZEHNAL Aleš, Praha, CZ
(72) Rozehnal Aleš, Praha, CZ
- (54) **Způsob upevnění šperkových kamenů na kovový podklad**
- (22) 08.04.2002
-
- 7 (51) **A 46 B 3/04, A 46 D 3/04**
- (11) 293855
(40) 11.08.1999
(21) **1999-1349**
(73) SAJAKORPI OY, Tampere, FI
(72) Sajakopi Kimmo, Tampere, FI
Kuivikko Reijo, Tampere, FI
- (54) **Způsob výroby kartáčového věnce a zařízení k jeho výrobě**
- (32) 11.11.1996, 11.11.1996
(31) 1996/964514, 1996/964515
(33) FI, FI
(86) PCT/FI1997/000615
-
- (87) WO 1998/020773
(22) 09.10.1997
(74) PATENTSERVIS PRAHA a.s., Jivenská 1, Praha 4, 14000
-
- 7 (51) **A 61 F 2/06**
- (11) 293904
(40) 13.10.1999
(21) **1999-776**
(73) WILLIAM COOK EUROPE A/S, Bjaeverskov, DK
(72) Kavteladze Zaza A., Moskva, RU
Korshok Aleksandr P., Moskva, RU
- (54) **Zařízení pro nitrocévní zavádění trubkového stentu a endovaskulární transplantační zařízení**
- (32) 06.09.1996
(31) 1996/0961
(33) DK
(86) PCT/DK1997/000370
(87) WO 1998/009583
(22) 05.09.1997
(74) Korejzová Zdenka JUDr., Spálená 29, Praha 1, 11000
-
- 7 (51) **A 61 K 31/195, A 61 K 31/198, A 61 K 31/405, A 61 P 25/24, A 61 P 25/28**
- (11) 293873
(40) 12.11.1997
(21) **1997-995**
(73) LODER Cari, London, GB
(72) Loder Cari, London, GB
- (54) **Léčivo pro léčbu sclerosis multiplex nebo jiných demyelinizačních stavů**
- (32) 05.10.1994, 26.04.1995
(31) 1994/9420116, 1995/9508482
(33) GB, GB
(86) PCT/GB1995/002361
(87) WO 1996/011009
(22) 05.10.1995
(74) PATENTSERVIS PRAHA a.s., Jivenská 1273, Praha 4, 14021
-
- 7 (51) **A 61 K 31/20, A 61 K 31/194, A 61 P 15/10**
- (11) 293895
(40) 18.08.2004
(21) **2002-3528**
(73) BOCHEMIE s.r.o., Bohumín, CZ
(72) Nováček Alois doc. ing. DrSc., Ústí nad Labem, CZ
Sedláčková Venuše ing., Ústí nad Labem, CZ
Škola Zdeněk MUDr., Třebenice, CZ
- (54) **Farmaceutický přípravek pro topickou aplikaci**
- (22) 23.10.2002
(74) Guttman Michal JUDr. Ing., Nad Štolou 12, Praha 7, 17000
-
- 7 (51) **A 61 K 31/337, A 61 P 35/00**
- (11) 293959
(40) 13.06.2001
(21) **2001-604**
(73) AVENTIS PHARMA S. A., Antony, FR
(72) Bissery Marie-Christine, Vitry sur Seine, FR
Vrignaud Patricia, Combs la Ville, FR
Roberts Simon, Harlow, GB
Brealey Clive, Wigginton, GB
- (54) **Léčivo s obsahem taxoidních derivátů**
- (32) 17.08.1998, 08.09.1998
(31) 1998/98115401, 1998/99581
(33) EP, US
(86) PCT/EP1999/006291
(87) WO 2000/009120
(22) 13.08.1999
(74) Hakr Eduard Ing., Přístavní 24, Praha 7, 17000
-
- 7 (51) **A 61 K 31/35, A 61 K 31/36, A 61 P 25/00, A 61 P 25/28**
- (11) 293945
(40) 11.08.1999
(21) **1998-4279**
(73) ORTHO-MCNEIL PHARMACEUTICAL, INC., Raritan, NJ, US
(72) Shank Richard P., Blue Bell, PA, US
- (54) **Léčivo pro léčení amyotrofické laterální sklerózy**

(32) 28.06.1996	(54) Deriváty dolastatinu-15 v kombinaci s taxany
(31) 1996/22006	(32) 13.03.1997
(33) US	(31) 1997/819101
(86) PCT/US1997/010955	(33) US
(87) WO 1998/000131	(86) PCT/US1998/004594
(22) 24.06.1997	(87) WO 1998/040092
(74) Čermák Karel Dr., Národní 32, Praha 1, 11000	(22) 09.03.1998
	(74) PATENTSERVIS PRAHA a.s., Jivenská 1, Praha 4, 14000
7 (51) A 61 K 31/35, A 61 K 31/70, A 61 P 3/04	7 (51) A 61 K 38/17, A 61 P 37/00
(11) 293876	(11) 293926
(40) 11.08.1999	(40) 11.08.1999
(21) 1998-4278	(21) 1999-915
(73) ORTHO-MCNEIL PHARMACEUTICAL, INC., Raritan, NJ, US	(73) ZETESIS S. P. A., Milano, IT
(72) Shank Richard P., Blue Bell, PA, US	(72) Panerai Alberto E., Milano, IT
(54) Léčivo pro léčení obezity	(72) Bartorelli Alberto, Milano, IT
(32) 28.06.1996	(54) Farmaceutický prostředek
(31) 1996/22004	(32) 18.09.1996, 18.09.1996, 18.09.1996, 18.09.1996
(33) US	(31) 1996/001919, 1996/001920, 1996/001921, 1996/001922
(86) PCT/US1997/010953	(33) IT, IT, IT, IT
(87) WO 1998/000130	(86) PCT/EP1997/005079
(22) 23.06.1997	(87) WO 1998/011909
(74) Čermák Karel Dr., Národní 32, Praha 1, 11000	(22) 17.09.1997
	(74) Korejzová Zdenka JUDr., Spálená 29, Praha 1, 11000
7 (51) A 61 K 31/44, A 61 K 31/66, A 61 K 35/42, A 61 P 11/00	7 (51) A 61 K 41/00, A 61 K 9/50
(11) 293871	(11) 293919
(40) 16.02.2000	(40) 13.11.2002
(21) 1999-2914	(21) 2002-1357
(73) ALTANA PHARMA AG, Konstanz, DE	(73) FERX INCORPORATED, San Diego, CA, US
(72) Germann Paul-Georg, Tostedt, DE	(72) Rudge Scott Raymond, Boulder, CO, US
Kilian Ulrich, Reichenau, DE	Kurtz Terri Lynn, Boulder, CO, US
Beume Rolf, Konstanz, DE	Tapolsky Gilles Hugues, Boulder, CO, US
Amschler Hermann, Radolfzell, DE	Li Yuhua, Superior, CO, US
Krüger Uwe, Konstanz, DE	(54) Prostředek schopný reagovat na magnetické pole
Häfner Dietrich, Konstanz, DE	(32) 18.10.1999
Eistetter Klaus, Konstanz, DE	(31) 1999/160293
(54) Prostředky pro léčbu ARDS nebo IRDS obsahující 3-(cyklopropylmethoxy)-N-(3,5-dichloro-4-pyridinyl)-4-(difluoromethoxy)benzamid a plicní surfaktant	(33) US
(32) 17.02.1997, 19.02.1997	(86) PCT/US2000/028615
(31) 1997/19705924, 1997/97102639	(87) WO 2001/028587
(33) DE, EP	(22) 13.10.2000
(86) PCT/EP1998/000847	(74) Korejzová Zdenka JUDr., Spálená 29, Praha 1, 11000
(87) WO 1998/035683	
(22) 14.02.1998	7 (51) A 61 K 47/48, A 61 K 31/78, A 61 P 35/00
(74) Korejzová Zdenka JUDr., Spálená 29, Praha 1, 11000	(11) 293886
	(40) 14.04.2004
7 (51) A 61 K 31/70, A 61 K 31/495 // (A 61 K 31/70, A 61 K 31:495, A 61 K 31:195, A 61 K 31:19)	(21) 2003-605
(11) 293934	(73) Zentiva, a.s., Praha 10, CZ
(40) 15.10.1997	(72) Ulbrich Karel Doc. Ing. DrSc., Praha, CZ
(21) 1997-2130	Etrych Tomáš Mgr., Praha, CZ
(73) BAYER AKTIENGESELLSCHAFT, Leverkusen, DE	Říhová Blanka Prof. RNDr. DrSc., Praha, CZ
(72) Bonse Gerhard, Köln, DE	Jelínková Markéta Mgr. PhD., Praha, CZ
Hamm Martin, Düsseldorf, DE	Kovář Marek Mgr., Praha, CZ
Müller Hanns-Peter, Odenthal, DE	(54) pH senzitivní polymerní konjugáty antracyklinového kancerostatika pro cílenou terapii
Naik Arundev Haribhai, Monheim, DE	(22) 20.12.2001
Scheer Martin, Wuppertal, DE	(74) Jirotková Ivana Ing., Nad Štolou 12, Praha 7, 17000
Stegemann Michael, Düsseldorf, DE	
Vetter Oliver, Burscheid, DE	7 (51) A 61 K 7/027, A 61 K 7/032, A 61 K 7/32, A 61 K 7/48, A 61 K 7/025
(54) Injekční nebo infuzní roztoky enrofloxacinu a způsob jejich výroby	(11) 293899
(32) 13.01.1995	(40) 13.02.2002
(31) 1995/19500784	(21) 2001-2927
(33) DE	(73) THE PROCTER & GAMBLE COMPANY, Cincinnati, OH, US
(86) PCT/EP1995/005147	(72) Vatter Michael Lee, Okeana, OH, US
(87) WO 1996/021453	Jakubovic David Andrew, Staines, GB
(22) 28.12.1995	(54) Kosmetické prostředky obsahující vitamin B3
(74) Všetěčka Miloš JUDr., Hálkova 2, Praha 2, 12000	(32) 12.02.1999, 28.12.1999
	(31) 1999/249653, 1999/473336
7 (51) A 61 K 38/04, A 61 P 35/00 // (A 61 K 38/04, A 61 K 31:335)	(33) US, US
(11) 293905	(86) PCT/US2000/003462
(40) 16.02.2000	(87) WO 2000/047169
(21) 1999-3211	(22) 10.02.2000
(73) ABBOTT GMBH & CO. KG, Wiesbaden, DE	(74) PATENTSERVIS PRAHA a.s., Jivenská 1, Praha 4, 14000
(72) Barlozzari Teresa, Wellesley, MA, US	
Haupt Andreas, Northborough, MA, US	7 (51) A 61 K 7/155
	(11) 293874
	(40) 17.02.1999

- (21) **1998-3723**
(73) PROTOPAPA Evangelia, Anixis Attikis, GR
XENAKIS Aristotelis, Nea Spyrimi Attikis, GR
AVRAMIOTIS Spyridon, Kalithea Attikis, GR
SEKERIS Konstantinos, Athens, GR
- (72) Protopapa Evangelia, Anixis Attikis, GR
Xenakis Aristotelis, Nea Spyrimi Attikis, GR
Avramiotis Spyridon, Kalithea Attikis, GR
Sekeris Konstantinos, Athens, GR
- (54) **Depilační přípravek na bázi proteolytických enzymů a jednotkové balení přípravku**
(32) 22.05.1996
(31) 1996/100168
(33) GR
(86) PCT/GR1997/000015
(87) WO 1997/044005
(22) 19.05.1997
(74) Kendereški Dušan Ing., Lidická 51, Brno, 60300
-
- 7 (51) **A 61 K 7/48**
(11) 293932
(40) 13.03.2002
(21) **2001-4466**
(73) UNILEVER N. V., Rotterdam, NL
(72) Carson Robert George, Edgewater, NJ, US
Patel Krupa, Edison, NJ, US
Pillai Sreekumar, Edgewater, NJ, US
Granger Stewart Paton, Bedford, GB
Lange Beth Anne, Appleton, WI, US
- (54) **Kosmetický prostředek pro péči o pokožku**
(32) 30.06.1999
(31) 1999/141636
(33) US
(86) PCT/EP2000/005411
(87) WO 2001/001947
(22) 09.06.2000
(74) Korejzová Zdeňka JUDr., Spálená 29, Praha 1, 11000
-
- 7 (51) **A 61 K 9/00**
(11) 293951
(40) 15.08.2001
(21) **2001-1478**
(73) LTS LOHMANN THERAPIE-SYSTEME AG, Andernach, DE
(72) Krumme Markus, Neuwied, DE
- (54) **Gastroretenční zařízení**
(32) 30.10.1998
(31) 1998/19850309
(33) DE
(86) PCT/EP1999/008043
(87) WO 2000/025742
(22) 23.10.1999
(74) Všetečka Miloš Dr., Hálkova 2, Praha 2, 12000
-
- 7 (51) **A 61 K 9/14, A 61 K 31/495, A 61 P 31/10**
(11) 293841
(40) 11.11.1998
(21) **1998-1885**
(73) JANSSEN PHARMACEUTICA N. V., Beerse, BE
(72) Baert Lieven Elvire Colette, Beerse, BE
Verreck Geert, Beerse, BE
Thoné Dany, Beerse, BE
- (54) **Částice s obsahem a itraconazolu**
(32) 20.05.1996, 07.03.1997
(31) 1996/96201430, 1997/97200698
(33) EP, EP
(86) PCT/EP1997/002507
(87) WO 1997/044014
(22) 12.05.1997
(74) Čermák Karel Dr., Národní 32, Praha 1, 11000
-
- 7 (51) **A 61 K 9/16, A 61 K 47/48**
(11) 293822
(40) 17.02.1999
(21) **1998-3299**
(73) KINERTON LIMITED, Dublin, IE
- (72) Ignatious Francis, Milford, MA, US
Loughman Thomas Ciarán, Dublin, IE
Shalaby Shalaby W., Anderson, SC, US
Touraud Franck Jean-Claude, Vernon, FR
- (54) **Plynule se uvolňující iontový konjugát**
(32) 23.04.1996
(31) 1996/960308
(33) IE
(86) PCT/IE1997/000030
(87) WO 1997/039738
(22) 22.04.1997
(74) Reichel Pavel, Lopatecká 14, Praha 4, 14700
-
- 7 (51) **A 61 K 9/16, A 61 K 47/48**
(11) 293965
(40) 17.02.1999
(21) **2003-1935**
(73) KINERTON LIMITED, Dublin, IE
(72) Ignatious Francis, Milford, MA, US
Loughman Thomas Ciarán, Dublin, IE
Shalaby Shalaby W., Anderson, SC, US
Touraud Franck Jean-Claude, Vernon, FR
- (54) **Plynule se uvolňující iontový konjugát**
(32) 23.04.1996
(31) 1996/960308
(33) IE
(86) PCT/IE1997/000030
(87) WO 1997/039738
(22) 22.04.1997
(74) Reichel Pavel Ing., Lopatecká 14, Praha 4, 14700
-
- 7 (51) **A 61 K 9/20, A 61 K 31/12, A 61 K 31/16**
(11) 293960
(40) 15.08.2001
(21) **2001-792**
(73) ORION CORPORATION, Espoo, FI
(72) Vahervuo Kari, Espoo, FI
- (54) **Orální kompaktní farmaceutický prostředek a způsob jeho přípravy**
(32) 14.09.1998
(31) 1998/152263
(33) US
(86) PCT/FI1999/000740
(87) WO 2000/015196
(22) 13.09.1999
(74) Čermák Karel Dr., Národní třída 32, Praha 1, 11000
-
- 7 (51) **A 61 L 15/58**
(11) 293832
(40) 16.06.1999
(21) **1999-910**
(73) LABORATOIRES D'HYGIENE ET DE DIETETIQUE, Paris, FR
(72) Auguste Stéphane, Quetigny, FR
Apert Laurent, Dijon, FR
- (54) **Hydrofilní adhezivní hmota a její použití**
(32) 16.09.1996
(31) 1996/9611249
(33) FR
(86) PCT/FR1997/001621
(87) WO 1998/010801
(22) 15.09.1997
(74) Všetečka Miloš JUDr., Hálkova 2, Praha 2, 12000
-
- 7 (51) **A 61 L 31/00, A 61 L 31/04, A 61 K 31/728, A 61 P 41/00**
(11) 293968
(40) 14.10.1998
(21) **1998-595**
(73) FIDIA ADVANCED BIOPOLYMERS, SRL, Brindisi, IT
(72) Pressato Daniele, Montegrotto Terme, IT
Pavesio Alessandra, Padova, IT
Callegaro Lanfranco, Thiene, IT
- (54) **Složený biomateriál pro zabránění chirurgických adhezí tkáně, jeho použití a způsob**
(32) 29.08.1995, 29.08.1995
(31) 1995PD/166, 1995PD/167
(33) IT, IT
(86) PCT/EP1996/003805
(87) WO 1997/007833

- (22) 29.08.1996
(74) PATENTSERVIS PRAHA a.s., Jivenská 1, Praha 4, 14000
-
- 6 (51) **A 61 M 31/00, A 61 K 9/00, A 61 K 38/09**
(11) 293808
(40) 14.10.1998
(21) **1998-2365**
(73) ALZA CORPORATION, Palo Alto, CA, US
(72) Eckenhoff James B., Los Altos, CA, US
Peery John R., Stanford, CA, US
Dionne Keith E., Cambridge, MA, US
Landrau Felix A., Punta Gorda, FL, US
Magruder Judy A., Mountain View, CA, US
Wright Jeremy C., Los Altos, CA, US
Lautenbach Scott D., San Mateo, CA, US
(54) **Implantabilní zařízení k dodávání leuprolidu do okolního tekutinového prostředí**
(32) 02.02.1996
(31) 1996/595761
(33) US
(86) PCT/US1997/000722
(87) WO 1997/027840
(22) 15.01.1997
(74) Guttman Michal JUDr. Ing., Nad Štolou 12, Praha 7, 17000
-
- 7 (51) **A 62 C 35/00, A 62 C 13/70**
(11) 293870
(40) 16.02.2000
(21) **1999-3220**
(73) BAVARIA EGYPT (S. A. E.), Cairo, EG
(72) Riad Nader, Cairo, EG
Pelzel Wolfgang, Nürnberg, DE
(54) **Hasicí přístroj**
(32) 13.03.1997
(31) 1997/19710300
(33) DE
(86) PCT/DE1998/000725
(87) WO 1998/040125
(22) 10.03.1998
(74) Matějka Jan JUDr., Národní 32, Praha 1, 11000
-
- 7 (51) **B 01 F 13/02, B 01 F 7/02, B 01 F 3/14**
(11) 293848
(40) 13.09.2000
(21) **1999-352**
(73) ECO-BUILDING BRNO s.r.o., Brno, CZ
(72) Štěpánek Robert Ing., Brno, CZ
Švancara Rudolf, Šlapanice, CZ
Klanic Jan Ing., Brno, CZ
(54) **Způsob kontinuálního směšování a smáčení tuhých práškových až zrnitých materiálů s kapalinami a zařízení na provádění tohoto způsobu**
(22) 02.02.1999
(74) Götz Josef Ing. CSc., Charbulova 5, Brno, 61800
-
- 7 (51) **B 01 J 27/26, C 08 G 65/10, C 08 G 65/26**
(11) 293842
(40) 17.02.1999
(21) **1998-2245**
(73) BAYER AKTIENGESELLSCHAFT, Leverkusen, DE
(72) Hofmann Jörg Dr., Krefeld, DE
Gupta Pramod Dr., Bedburg, DE
Pielartzik Harald Dr., Krefeld, DE
Ooms Pieter Dr., Krefeld, DE
Schäfer Walter Dr., Leichlingen, DE
(54) **Zinečnato-kovové hexakyanokobaltitanové katalyzátory, způsob jejich výroby a jejich použití pro výrobu polyetherpolyolů**
(32) 16.07.1997
(31) 1997/19730467
(33) DE
(22) 16.07.1998
(74) Všecka Miloš JUDr., Hálkova 2, Praha 2, 12000
-
- 7 (51) **B 01 J 29/072, B 01 D 53/86**
(11) 293917
(40) 11.12.2002
(21) **2001-1558**
- (73) ÚSTAV FYZIKÁLNÍ CHEMIE JAROSLAVA HEYROVSKÉHO AVČR, Praha, CZ
(72) Sobalík Zdeněk Ing. CSc., Praha, CZ
Wichterlová Blanka Ing. CSc., Praha, CZ
Markvart Miroslav Ing., Praha, CZ
Tvarůžková Zdenka RNDr. CSc., Praha, CZ
(54) **Způsob přípravy katalyzátoru na bázi zeolitu pro odstraňování oxidů dusíku z odpadních plynů redukcí uhlovlodíky**
(22) 03.05.2001
(74) Patentové a licenční služby SSČ AV ČR, tř. Politických vězňů 7, Praha 1, 11121
-
- 7 (51) **B 01 J 47/02, B 01 J 39/04, B 01 J 41/04**
(11) 293928
(40) 14.06.2000
(21) **1999-4441**
(73) BRACCO INTERNATIONAL B.V., Amsterdam, NL
(72) Viscardi Carlo Felice, Milano, IT
Ausonio Marina, Milano, IT
Dionisio Giuseppe, Milano, IT
(54) **Způsob deionizace a zařízení k provádění způsobu**
(32) 11.06.1997
(31) 1997MI/001370
(33) IT
(86) PCT/EP1998/003467
(87) WO 1998/056504
(22) 09.06.1998
(74) Korejzová Zdeňka JUDr., Spálená 29, Praha 1, 11000
-
- 7 (51) **B 05 B 15/12, E 06 B 3/54, E 04 B 2/76**
(11) 293833
(40) 14.06.2000
(21) **1999-1578**
(73) EISENMANN MASCHINENBAU KG, Böblingen, DE
(72) Kimmerle Walter, Holzgerlingen, DE
Benzinger Rainer, Böblingen, DE
(54) **Stěna pro kabinu lakovny**
(32) 10.09.1997
(31) 1997/19739642
(33) DE
(86) PCT/EP1998/004523
(87) WO 1999/012656
(22) 20.07.1998
(74) Čermák Karel Dr., Národní 32, Praha 1, 11000
-
- 7 (51) **B 05 C 3/10, B 05 C 3/02**
(11) 293897
(40) 18.08.2004
(21) **2003-1635**
(73) LUBAS Jaroslav, Nová Ves nad Nisou, CZ
(72) Lubas Jaroslav, Nová Ves nad Nisou, CZ
(54) **Zařízení pro povrchovou úpravu výrobků**
(22) 12.06.2003
(74) Smrčková Marie Ing., Velflíkova 8, Praha 6, 16000
-
- 7 (51) **B 05 D 1/06, B 23 K 1/20 // B 23 K 101:42**
(11) 293804
(40) 18.10.1995
(21) **1995-683**
(73) The BOC Group Inc., New Providence, NJ, US
(72) Chang Edward, Gillette, NJ, US
Hwang Shuen-Cheng, Chester, NJ, US
Stratton Paul, Huddersfield, GB
(54) **Způsob nanášení pevné látky na povrch podkladu**
(32) 23.03.1994
(31) 1994/216701
(33) US
(22) 16.03.1995
(74) Kalenský Petr JUDr., Hálkova 2, Praha 2, 12000
-
- 7 (51) **B 22 D 11/06**
(11) 293823
(40) 11.10.2000
(21) **1999-4650**
(73) ACCIAI SPECIALI TERNI S. P. A., Terni, IT
VOEST-ALPINE INDUSTRIEANLAGENBAU GMBH, Linz, AT

- (72) Mascanzoni Antonio, Roma, IT
Anelli Ettore, Roma, IT
- (54) **Způsob výroby pásu z nízkouhlikové oceli a odlitý pás z nízkouhlikové oceli**
- (32) 19.06.1997
(31) 1997RM/367
(33) IT
(86) PCT/IT1998/000168
(87) WO 1998/057767
(22) 19.06.1998
(74) Všecka Miloš JUDr., Hálkova 2, Praha 2, 12000
-
- 7 (51) **B 23 C 5/22**
(11) 293908
(40) 12.12.2001
(21) **2000-4020**
(73) ISCAR LTD., Tefen, IL
(72) Satran Amir, Kfar Vradim, IL
Margulis Rafael, Karmiel, IL
- (54) **Vyměnitelná břitová destička**
- (32) 29.04.1998
(31) 1998/124281
(33) IL
(86) PCT/IL1999/000160
(87) WO 1999/055483
(22) 22.03.1999
(74) Čermák Karel Dr., Národní třída 32, Praha 1, 11000
-
- 7 (51) **B 26 B 21/22**
(11) 293915
(40) 15.03.2000
(21) **1999-2686**
(73) THE GILLETTE COMPANY, Boston, MA, US
(72) Oldroyd Brian, Reading, GB
- (54) **Čepelková jednotka holicího stroju**
- (32) 18.02.1997
(31) 1997/9703293
(33) GB
(86) PCT/US1998/002675
(87) WO 1998/035795
(22) 13.02.1998
(74) Švorčík Otakar JUDr., Hálkova 2, Praha 2, 12000
-
- 7 (51) **B 29 C 45/16, F 16 B 21/07, B 01 D 35/30**
(11) 293890
(40) 13.05.1998
(21) **1998-217**
(73) FILTERWERK MANN + HUMMEL GMBH, Ludwigsburg, DE
(72) Rieger Mario, Freiberg, DE
- (54) **Upevňovací prvek**
- (32) 24.07.1995
(31) 1995/19526934
(33) DE
(86) PCT/EP1996/002089
(87) WO 1997/003801
(22) 15.05.1996
(74) Čermák Karel Dr., Národní 32, Praha 1, 11000
-
- 7 (51) **B 29 C 51/12**
(11) 293807
(40) 13.01.1999
(21) **1998-2118**
(73) THE PROCTER & GAMBLE COMPANY, Cincinnati, OH, US
(72) Hamilton Peter Worthington, Cincinnati, OH, US
McGuire Kenneth Stephen, Cincinnati, OH, US
- (54) **Způsob výroby pásu materiálu, jehož vnější povrch je chráněn deformovatelnými výstupky před neúmyslným dotykem**
- (32) 10.01.1996, 07.11.1996
(31) 1996/584638, 1996/744850
(33) US, US
(86) PCT/US1997/000246
(87) WO 1997/025268
(22) 08.01.1997
(74) PATENTSERVIS PRAHA a.s., Jivenská 1, Praha 4, 14000
-
- 7 (51) **B 29 C 53/02, B 29 C 63/04, B 32 B 3/04, E 04 B 1/74**
(11) 293967
(40) 15.07.1998
(21) **1998-569**
(73) CERTAINTED CORPORATION, Valley Forge, PA, US
(72) Knapp Kenneth D., Norristown, PA, US
Donnelly Christopher R., Madera, CA, US
Robins Hal J., Langhorne, PA, US
- (54) **Způsob výroby izolačního plošného výrobku**
- (32) 31.08.1995
(31) 1995/522127
(33) US
(86) PCT/US1996/012753
(87) WO 1997/007968
(22) 21.08.1996
(74) Švorčík Otakar JUDr., Hálkova 2, Praha 2, 12000
-
- 7 (51) **B 29 C 70/48, B 29 C 70/20, E 02 D 29/14**
(11) 293849
(40) 14.03.2001
(21) **2000-2245**
(73) DEBERGH Ludo, Bilzen, BE
(72) Debergh Ludo, Bilzen, BE
- (54) **Způsob výroby kanálového poklopu a kanálový poklop**
- (32) 18.12.1997
(31) 1997/9701038
(33) BE
(86) PCT/BE1998/000195
(87) WO 1999/032274
(22) 08.12.1998
(74) Matějka Jan JUDr., Národní 32, Praha 1, 11000
-
- 7 (51) **B 41 F 23/08, B 41 F 13/24**
(11) 293948
(40) 14.06.2000
(21) **1999-3158**
(73) HEIDELBERGER DRUCKMASCHINEN AKTIENGESELLSCHAFT, Heidelberg, DE
(72) Heiler Peter, Frost, DE
Schaum Frank, Neckargemuend, DE
- (54) **Nastavovací zařízení v tiskovém stroji**
- (32) 28.10.1998
(31) 1998/19849633
(33) DE
(22) 06.09.1999
(74) PATENTSERVIS PRAHA a.s., Jivenská 1, Praha 4, 14000
-
- 7 (51) **B 41 G 7/00**
(11) 293865
(40) 14.03.2001
(21) **2000-2485**
(73) EICHER Friedrich, Karlskron, DE
FÜESSL Detlef, Ingolstadt, DE
(72) Eicher Friedrich, Karlskron, DE
Füessl Detlef, Ingolstadt, DE
- (54) **Zařízení pro perforování, drážkování nebo ražení pro jednobarevné nebo vícebarevné archové rotačky**
- (32) 03.04.1998
(31) 1998/19814966
(33) DE
(86) PCT/EP1999/001920
(87) WO 1999/051440
(22) 22.03.1999
(74) Chlustina Jiří Ing., Jana Masaryka 43-47, Praha 2, 12000
-
- 7 (51) **B 60 B 17/00**
(11) 293896
(40) 18.08.2004
(21) **2003-120**
(73) BONATRANS A.S., Bohumín, CZ
(72) Zima Radim Ing., Orlová, CZ
Pavčo Jaromír Ing., Bohumín, CZ
Pavčo Petr Ing., Bohumín, CZ
Vampola Vladimír Ing., Albrechtice, CZ
- (54) **Stabilní železniční kolo**
- (22) 15.01.2003
-
- 7 (51) **B 60 C 17/06**
(11) 293903

(40) 14.11.2001	(86) PCT/DE1999/003860
(21) 2000-4661	(87) WO 2000/032457
(73) CONTINENTAL AKTIENGESELLSCHAFT, Hannover, DE	(22) 28.11.1999
(72) Hellweg Hans-Bernd, Seelze, DE	(74) Švorčík Otakar JUDr., Hálkova 2, Praha 2, 12000
Glinz Michael, Neustadt, DE	
(54) Kolo vozidla s podpěrným tělesem nouzového chodu	6 (51) B 61 D 3/18, B 61 D 3/14, B 61 D 3/12, B 61 D 3/04, B 61 D 3/00
(32) 05.06.1998	(11) 293933
(31) 1998/19825311	(40) 18.02.1998
(33) DE	(21) 1997-2034
(86) PCT/EP1999/003724	(73) GEC ALSTHOM TRANSPORT SA, Paris, FR
(87) WO 1999/064260	(72) Chappet Philippe, Cravanche, FR
(22) 28.05.1999	Lambert Michel, Valdoie, FR
(74) Čermák Karel Dr., Národní třída 32, Praha 1, 11000	Filhol Jean-Jacques, La Wantzenau, FR
	(54) Železniční vozidlo pro kombinovanou kolejovou a silniční dopravu a dopravní souprava obsahující taková vozidla
7 (51) B 60 G 11/00	(32) 16.07.1996
(11) 293877	(31) 1996/9608856
(40) 12.12.2001	(33) FR
(21) 2000-1380	(22) 26.06.1997
(73) KOVÁŘ Josef, Praha, CZ	(74) Všečeka Miloš JUDr., Hálkova 2, Praha 2, 12000
(72) Kovář Josef, Praha, CZ	
(54) Uspořádání nápravy, zvláště silničních vozidel	7 (51) B 61 D 39/00, B 60 P 7/04, B 60 J 7/06
(22) 17.04.2000	(11) 293811
(74) Novotný Karel Ing., Terronská 21, Praha 6, 16000	(40) 13.02.2002
	(21) 2001-359
7 (51) B 60 G 11/00	(73) WAGGONBAU ELZE GMBH & CO. BESITZ KG, Elze, DE
(11) 293878	(72) Höhne Wolfram, Hamburg, DE
(40) 12.12.2001	(54) Plachtová střecha pro železniční vozy nebo jiná dopravní nebo skladovací zařízení
(21) 2000-1381	(32) 29.01.2000
(73) KOVÁŘ Josef, Praha, CZ	(31) 2000/10003891
(72) Kovář Josef, Praha, CZ	(33) DE
(54) Uspořádání nápravy, zvláště silničních vozidel	(22) 29.01.2001
(22) 17.04.2000	(74) Čermák Karel Dr., Národní třída 32, Praha 1, 11000
(74) Novotný Karel Ing., Terronská 21, Praha 6, 16000	
	7 (51) B 61 F 3/16, B 61 F 15/14, B 61 C 9/52, B 60 B 35/00
7 (51) B 60 H 1/22	(11) 293816
(11) 293840	(40) 16.01.2002
(40) 11.11.1998	(21) 2001-2610
(21) 1998-1136	(73) GUTEHOFFNUNGSHÜTTE RADSATZ GMBH, Oberhausen, DE
(73) J. EBERSPÄCHER GMBH & CO., Esslingen, DE	(72) Brinkmann Andreas, Oberhausen, DE
(72) Krähling Thomas, Esslingen, DE	Timmermann Thomas, Ratingen, DE
Götz Dieter, Esslingen, DE	Kasprzyk Thaddäus, Dorsten, DE
(54) Topné těleso vozidla provozovaného kapalným palivem	Wienkop Bernd, Bochum, DE
(32) 19.04.1997	(54) Náprava volného kola pro kolejová vozidla
(31) 1997/29707104	(32) 26.11.1999
(33) DE	(31) 1999/19956976
(22) 15.04.1998	(33) DE
(74) Matějka Jan JUDr., Národní 32, Praha 1, 11000	(86) PCT/EP2000/011271
	(87) WO 2001/038154
7 (51) B 60 S 1/06	(22) 15.11.2000
(11) 293879	(74) PATENTSERVIS PRAHA a.s., Jivenská 1, Praha 4, 14000
(40) 12.12.2001	
(21) 2000-1411	6 (51) B 61 H 13/30, B 60 T 13/12, B 60 T 8/18, B 60 T 15/04
(73) PAL INTERNATIONAL A.S., Praha, CZ	(11) 293852
(72) Lösch Dieter Jürgen, Praha, CZ	(40) 12.05.1999
Nims Luboš, Praha, CZ	(21) 1997-3326
(54) Zařízení pro automatické vymezování axiální vůle rotoru elektromotoru	(73) DAKO-CZ, A.S., Třemošnice, CZ
(22) 18.04.2000	(72) Pazdera Jan Ing., Třemošnice, CZ
	(54) Omezovač výkonu brzdy, zejména kolejových vozidel
7 (51) B 61 D 3/16, B 61 D 45/00, B 60 P 3/00, B 60 P 7/10	(22) 21.10.1997
(11) 293911	
(40) 12.06.2002	7 (51) B 65 D 71/14
(21) 2001-1959	(11) 293813
(73) FAHRZEUGWERK ORTHAUS GMBH & CO. KG, Ahaus, DE	(40) 14.04.2004
SPEDITION HUBERT WINNEN GMBH & CO. KG, Gladbeck, DE	(21) 1997-2109
NIJMAN/ZEETANK INTERNATIONALE TRANSPORTEN B. V., Spijkenisse, NL	(73) THE MEAD CORPORATION, Dayton, OH, US
(72) Exnowski Jürgen, Schwerte, DE	(72) Bates Aaron, Marietta, GA, US
Kapteina Karl-Heinz, Ahaus-Wüllen, DE	(54) Kartón a balení výrobků
Welsch Friedrich, Gladbeck, DE	(32) 04.01.1995
Van Noordt Kees, Ossstvoorne, NL	(31) 1995/368185
(54) Dopravní vozidlo pro dopravu předmětů s velkými rozměry	(33) US
(32) 03.12.1998	(86) PCT/US1996/000532
(31) 1998/19855733	(87) WO 1996/020881
(33) DE	(22) 04.01.1996

(74) PATENTSERVIS PRAHA a.s., Jivenská 1273, Praha 4, 14021	(11) 293828 (40) 13.08.1997 (21) 1997-593 (73) AKZO NOBEL N. V., Arnhem, NL SHELL INTERNATIONALE RESEARCH MAATSCHAPPIJ B. V., Hague, NL (72) Vogels Roland Jacobus Martinus Josephus, Utrecht, NL Geus John Wilhelm, Bilthoven, NL (54) Syntetické bobtnací jílovité minerály, způsob jejich výroby a jejich použití (32) 02.09.1994 (31) 1994/9401433 (33) NL (86) PCT/NL1995/000295 (87) WO 1996/007613 (22) 31.08.1995 (74) PATENTSERVIS PRAHA a.s., Jivenská 1273, Praha 4, 14021
7 (51) B 65 D 85/68, B 65 D 25/04 (11) 293900 (40) 14.08.2002 (21) 2001-3463 (73) CONTEYOR MULTIBAG SYSTEMS N. V., Merelbeke, BE (72) Camps Werner Philomena Theophiel, Antwerpen, BE (54) Zařízení pro uschovávání a přepravu kusového zboží (32) 27.03.1999 (31) 1999/19914027 (33) DE (86) PCT/EP2000/002633 (87) WO 2000/058183 (22) 24.03.2000 (74) Čermák Karel Dr., Národní třída 32, Praha 1, 11000	7 (51) C 01 G 23/047, C 09 C 1/24, C 09 C 1/36 (11) 293952 (40) 17.03.2004 (21) 2001-2718 (73) ÚSTAV ANORGANICKÉ CHEMIE AV ČR, Řež u Prahy, CZ (72) Štengl Václav Mgr., Řež u Prahy, CZ Šubrt Jan Ing. CSc., Praha, CZ Bakardžieva Snejana Ing., Praha, CZ (54) Fotokatalyticky aktivní kompozit a způsob jeho výroby (22) 26.07.2001
7 (51) B 66 B 23/12 (11) 293940 (40) 17.01.2001 (21) 2000-2074 (73) THYSEN FAHRTREPPEN GMBH, Hamburg, DE (72) Henning Gunter, Oststeinbek, DE (54) Stupeň eskalátoru (32) 04.06.1999 (31) 1999/29909808 (33) DE (22) 02.06.2000 (74) Všečeka Miloš JUDr., Hálkova 2, Praha 2, 12000	7 (51) C 01 G 49/14, C 01 G 49/06 (11) 293864 (40) 17.05.2000 (21) 1999-3710 (73) Kemira Oyj, Helsinki, FI Jokinen Simo, Oulu, FI Järfverström Stefan, Örebro, SE Kenakkala Timo, Oulu, FI (54) Způsob přípravy použitelných produktů ze znečištěného roztoku síranu železitého (32) 30.10.1998 (31) 1998/982367 (33) FI (22) 19.10.1999 (74) Guttman Michal JUDr. Ing., Nad Štolou 12, Praha 7, 17000
7 (51) B 66 B 23/14, B 66 B 23/22 (11) 293941 (40) 14.08.2002 (21) 2001-3996 (73) THYSEN FAHRTREPPEN GMBH, Hamburg, DE (72) Ludwig Reiner, Schwarzenbek, DE (54) Pohyblivé schody nebo pohyblivý chodník (32) 06.11.2000 (31) 2000/20018893 (33) DE (22) 06.11.2001 (74) Všečeka Miloš JUDr., Hálkova 2, Praha 2, 12000	7 (51) C 03 B 35/06, C 03 B 35/10 (11) 293857 (40) 15.03.2000 (21) 1999-2334 (73) OWENS-BROCKWAY GLASS CONTAINER INC., Toledo, OH, US (72) Vaughn James H., Anderson, IN, US (54) Soustava posunovacích tyčí zakladače do tunelové chladicí pece (32) 29.06.1998 (31) 1998/107155 (33) US (22) 25.06.1999 (74) Hakr Eduard Ing., Přístavní 24, Praha 7, 17000
7 (51) B 68 G 7/12, B 29 C 63/02, B 29 C 65/02, B 29 C 65/52 (11) 293851 (40) 13.11.1996 (21) 1996-651 (73) JOHNSON CONTROLS-ROTH S.A., Strasbourg Meinau, FR (72) Roth Jacques, Strasbourg, FR Manigold Alain, Romanswiller, FR (54) Způsob adhezivního spojování potahu s tvarovanou vycpávkou (32) 06.03.1995, 09.06.1995 (31) 1995/9502736, 1995/9507032 (33) FR, FR (22) 05.03.1996 (74) Matějka Jan JUDr., Národní 32, Praha 1, 11000	7 (51) C 01 B 15/023 (11) 293910 (40) 13.02.2002 (21) 2000-4281 (73) AKZO NOBEL N. V., Arnhem, NL (72) Nyström Mats, Ytterby, SE Järnvik Christina, Nol, SE Thor Hans, Bohus, SE Saari Seppo, Kode, SE (54) Způsob výroby peroxidu vodíku antrachinonovým postupem a kompozice k jeho provádění (32) 22.11.1999 (31) 1999/99850175 (33) EP (22) 16.11.2000 (74) Čermák Karel Dr., Národní třída 32, Praha 1, 11000
7 (51) C 01 B 33/40, B 01 J 21/16, B 01 J 29/04, B 01 J 37/02	7 (51) C 03 B 37/05, C 03 C 25/10 (11) 293907 (40) 13.12.2000 (21) 2000-2859 (73) TERMO, D. D., INDUSTRIJA TERMIČNIH IZOLACIJ, ŠKOFJA LOKA, Škofja Loka, SI (72) Širok Branko, Vrhnika, SI Mihovec Bojan, Škofja Loka, SI Štremfelj Branko, Laško, SI Kavčič Marjan, Škofja Loka, SI (54) Zařízení pro výrobu minerální vlny s tvarovanými čely otočných válců (32) 20.05.1998 (31) 1998/9800142 (33) SI

(86) PCT/SI1999/000012	(74) Koreček Ivan JUDr., Na baště sv. Jiří 9, Praha 6, 16041
(87) WO 1999/059929	
(22) 10.05.1999	
(74) Vobořil Bohuslav Ing., Nad Štolou 12, Praha 7, 17000	
7 (51) C 03 B 9/193	7 (51) C 07 C 231/00, C 07 C 231/02, C 07 C 231/18, C 07 C 237/46
(11) 293829	(11) 293801
(40) 15.10.1997	(40) 13.03.2002
(21) 1997-133	(21) 2000-4124
(73) OWENS-BROCKWAY GLASS CONTAINER ING., Toledo, OH, US	(73) DIBRA S. P. A., Milano, IT
(72) Leidy Wayne D., Perrysburg, OH, US	(72) Desantis Nicola, Milano, IT
(54) Způsob tvarování skloviny do dutého předmětu a zařízení k provádění způsobu	(72) Incandela Salvatore, Milano, IT
(32) 07.02.1996	(54) Způsob výroby S-N,N'-bis-[2-hydroxy-1-(hydroxymethyl)ethyl]-5-[(2-hydroxy-1-oxopropyl)amino]-2,4,6-trijod-1,3-benzendikarboxamidu
(31) 1996/597765	(32) 08.05.1998
(33) US	(31) 1998MI/1005
(22) 15.01.1997	(33) IT
(74) Traplová Jarmila JUDr., Přístavní 24, Praha 7, 17000	(86) PCT/EP1999/002804
	(87) WO 1999/058494
	(22) 26.04.1999
	(74) Korejzová Zdeňka JUDr., Spálená 29, Praha 1, 11000
7 (51) C 03 C 17/02, C 03 C 19/00	7 (51) C 07 C 231/02, C 07 C 231/24
(11) 293820	(11) 293956
(40) 17.12.2003	(40) 15.07.1998
(21) 2002-1622	(21) 1998-399
(73) LARVA Petr Mgr. A., Praha, CZ	(73) BRACCO IMAGING S.P.A., Milano, IT
(72) Larva Petr Mgr. A., Praha, CZ	(72) Desantis Nicola, Cernusco sul Naviglio, IT
(54) Způsob přejímání skleněného objektu při jeho výrobě	(54) Způsob výroby (S)-N,N'-bis[(2-hydroxy-1-(hydroxymethyl)ethyl)]-5-[(2-hydroxy-1-oxopropyl)amino]-2,4,6-trijod-1,3-benzendikarboxamidu
(22) 09.05.2002	(32) 13.06.1996
(74) Fišerová Blanka, V Kapslovně 11, Praha 3, 13000	(31) 1996MI/1204
	(33) IT
	(86) PCT/EP1997/003021
	(87) WO 1997/047590
	(22) 11.06.1997
	(74) Korejzová Zdeňka JUDr., Spálená 29, Praha 1, 11000
7 (51) C 03 C 3/087, C 03 C 3/095, C 03 C 4/02, C 03 C 4/08	7 (51) C 07 C 233/65, C 07 C 231/02 // A 61 K 31/165
(11) 293930	(11) 293843
(40) 13.02.2002	(40) 17.03.1999
(21) 2001-2052	(21) 1998-3609
(73) GLAVERBEL, Bruxelles, BE	(73) MERCK PATENT GMBH, Darmstadt, DE
(72) Foguene Marc, Saint-Denis, BE	(72) Wächtler Andreas, Tübingen, DE
(72) Coster Dominique, Temploux, BE	(72) Stern Margit, Darmstadt, DE
(54) Sodnovápenatokrémčité sklo s modrým odstínem	(72) Reiffenrath Volker, Rossdorf, DE
(32) 22.12.1998	(54) Derivát 4-(4-oxocyklohexyl)benzamidů a způsob jeho přípravy
(31) 1998/98124371	(32) 03.07.1996
(33) EP	(31) 1996/19626771
(86) PCT/EP1999/009849	(33) DE
(87) WO 2000/037372	(86) PCT/EP1997/003299
(22) 13.12.1999	(87) WO 1998/001420
(74) Všetečka Miloš JUDr., Hálkova 2, Praha 2, 12000	(22) 24.06.1997
	(74) Matějka Jan JUDr., Národní 32, Praha 1, 11000
7 (51) C 03 C 3/087, C 03 C 4/02	7 (51) C 07 C 251/34, C 07 C 251/50, A 01 N 37/00, A 01 N 43/00
(11) 293888	(11) 293803
(40) 13.05.1998	(40) 12.02.1997
(21) 1996-2608	(21) 1996-2314
(73) GLAVERBEL, Brussels, BE	(73) BASF AKTIENGESELLSCHAFT, Ludwigshafen, DE
(72) Dupont Camille Ing., Heppignies, BE	(72) Bayer Herbert Dr., Mannheim, DE
(72) D'Hont Daniel Ing., Maffle, BE	(72) Sauter Hubert Dr., Mannheim, DE
(54) Velmi tmavě šedě zbarvené sodnovápenaté sklo	(72) Müller Ruth Dr., Andernach, DE
(32) 06.09.1995	(72) Grammenos Wassilios Dr., Ludwigshafen, DE
(31) 1995/88651	(72) Harreus Albrecht Dr., Ludwigshafen, DE
(33) LU	(72) Kirstgen Reinhard Dr., Neustadt, DE
(22) 05.09.1996	(72) Röhl Franz Dr., Schifferstadt, DE
(74) Všetečka Miloš JUDr., Hálkova 2, Praha 2, 12000	(72) Ammermann Eberhard Dr., Heppenheim, DE
	(72) Lorenz Gisela Dr., Hambach, DE
7 (51) C 07 C 209/72, B 01 J 23/46	(54) Deriváty fenylactové kyseliny, způsob jejich přípravy, prostředek, způsob potírání zvířecích škůdců nebo škodlivých hub
(11) 293839	(32) 04.02.1994, 17.06.1994
(40) 16.09.1998	(31) 1994/4403447, 1994/4421180
(21) 1998-741	
(73) BASF AKTIENGESELLSCHAFT, Ludwigshafen, DE	
(72) Rütter Heinz Dr., Hochdorf-Assenheim, DE	
(72) Rühl Thomas Dr., Frankenthal, DE	
(72) Breitscheidel Boris Dr., Fulda, DE	
(72) Henkelmann Jochem Dr., Mannheim, DE	
(72) Henne Andreas Dr., Neustadt, DE	
(72) Wettling Thomas Dr., Limburgerhof, DE	
(54) Způsob hydrogenace aromatických sloučenin a katalyzátor k provádění této hydrogenace	
(32) 12.09.1995	
(31) 1995/19533718	
(33) DE	
(86) PCT/EP1996/003983	
(87) WO 1997/010202	
(22) 11.09.1996	

(33) DE, DE	(72) Veselý Ivan Ing. CSc., Neratovice, CZ
(86) PCT/EPI1995/000013	Drahoňovský Jan RNDr., Neratovice, CZ
(87) WO 1995/021153	Ledvinová Marie RNDr., Neratovice, CZ
(22) 03.01.1995	Sadílek Jan, Tišice, CZ
(74) Koreček Ivan JUDr., Na baště sv. Jiří 9, Praha 6, 16000	(54) Způsob rafinace prostaglandinů řady F
	(22) 14.04.1998
7 (51) C 07 C 255/30, C 07 C 211/64, C 07 D 211/02, C 07 B 37/04	7 (51) C 07 C 69/54, C 07 C 67/58, C 07 C 67/343, C 07 C 57/04, C 07 C 51/353
(11) 293875	(11) 293845
(40) 14.07.1999	(40) 17.05.2000
(21) 1998-4148	(21) 2000-37
(73) AVENTIS PHARMA DEUTSCHLAND GMBH, Frankfurt am Main, DE	(73) LUCITE INTERNATIONAL UK LIMITED, Southampton, GB
(72) Korb Gerhard, Hainburg, DE	(72) Harrison Stephen Patrick, Yarm, GB
Flemming Hans-Wolfram, Usingen, DE	Martin John Stuart, Northwich, GB
Lehnert Rudolf, Mainz, DE	Parten William David, Tamebridge, GB
(54) Způsob přípravy alkylovaných kyanoderivatů v přítomnosti trialkylaminů nebo trialkylfosfinů	(54) Zpracování směsí obsahujících formaldehyd
(32) 17.12.1997, 29.01.1998	(32) 11.07.1997
(31) 1997/19756091, 1998/19803408	(31) 1997/9714540
(33) DE, DE	(33) GB
(22) 15.12.1998	(86) PCT/GB1998/002026
(74) Kubát Jan Ing., Přístavní 24, Praha 7, 17000	(87) WO 1999/002480
	(22) 10.07.1998
	(74) Hakr Eduard Ing., Přístavní 24, Praha 7, 17000
7 (51) C 07 C 255/61	7 (51) C 07 D 211/56, C 07 D 401/12, C 07 D 409/12
(11) 293802	(11) 293954
(40) 16.03.1994	(40) 15.09.1993
(21) 1993-1766	(21) 1997-3876
(73) BASF Aktiengesellschaft, Ludwigshafen, DE	(73) PFIZER INC., New York, NY, US
(72) Bayer Herbert dr., Mannheim, DE	(72) Rosen Terry J., East Lyme, CT, US
Wingert Horst dr., Mannheim, DE	(54) Postup přípravy substituovaných piperidinů
Sauter Hubert dr., Mannheim, DE	(32) 26.03.1991
Benoit Remy dr., Ludwigshafen, DE	(31) 1991/675244
Oberdorf Klaus dr., Heidelberg, DE	(33) US
Roehl Franz dr., Schifferstadt, DE	(86) PCT/US1992/000065
Ammermann Eberhard dr., Heppenheim, DE	(87) WO 1992/017449
Lorenz Gizela dr., Neustadt, DE	(22) 14.01.1992
(54) Benzylbromidový derivát	(74) Zelený Pavel JUDr., Hálkova 2, Praha 2, 12000
(32) 29.08.1992	
(31) 1992/4228867	7 (51) C 07 D 211/56, C 07 D 401/12, C 07 D 409/12
(33) DE	(11) 293955
(22) 27.08.1993	(40) 15.09.1993
(74) Švorčík Otakar JUDr., Hálkova 2, Praha 2, 12000	(21) 1997-3877
	(73) PFIZER INC., New York, NY, US
7 (51) C 07 C 29/128, C 07 C 29/78, C 07 C 29/74, C 07 C 31/22	(72) Rosen Terry J., East Lyme, CT, US
(11) 293916	(54) Postup přípravy substituovaných piperidinů
(40) 11.12.2002	(32) 26.03.1991
(21) 2001-1359	(31) 1991/675244
(73) SOUČEK Jiří ing., Praha, CZ	(33) US
(72) Souček Jiří ing., Praha, CZ	(86) PCT/US1992/000065
Filip Vladimír, Praha, CZ	(87) WO 1992/017449
Hejda Richard, Kudlovice, CZ	(22) 14.01.1992
(54) Způsob výroby surového glycerinu	(74) Zelený Pavel JUDr., Hálkova 2, Praha 2, 12000
(22) 13.04.2001	
7 (51) C 07 C 303/40, C 07 C 311/37	7 (51) C 07 D 211/60, C 07 D 401/06, C 07 D 401/12, A 61 K 31/435
(11) 293922	(11) 293912
(40) 18.08.2004	(40) 11.08.1999
(21) 2003-111	(21) 1998-3488
(73) FARMAK, A. S., Olomouc, CZ	(73) ORTHO-MCNEIL PHARMACEUTICAL, INC., Raritan, NJ, US
(72) Kvapil Lubomír RNDr., Slatinice, CZ	(72) Costanzo Michael J., Ivyland, PA, US
Urbášek Miroslav Ing., Mrsklesy, CZ	Hoekstra William J., Villanova, PA, US
Hradil Pavel Doc. Ing. CSc., Bohuňovice, CZ	Maryanoff Bruce E., Forest Grove, PA, US
Jendrichovský Ján Ing. CSc., Olomouc, CZ	(54) Karboxamidový derivát pyrrolidinu, piperidinu hexahydroazepinu, jeho použití a farmaceutická kompozice na jeho bázi
Šlézar Petr Ing., Olomouc, CZ	(32) 01.05.1996
Šimůnková Petra Mgr., Olomouc, CZ	(31) 1996/16675
Grepl Martin Ing., Olomouc, CZ	(33) US
(54) Způsob enantioselektivní redukce 5-[3-aza-5-(2-ethoxyfenoxy)-2-methylpent-2-enyl]-2-methoxybenzensulfonamidu pomocí chirálních acyloxyborohydridů	(86) PCT/US1997/007130
(22) 14.01.2003	(87) WO 1997/041102
	(22) 29.04.1997
7 (51) C 07 C 405/00	(74) Čermák Karel Dr., Národní 32, Praha 1, 11000
(11) 293892	
(40) 17.11.1999	
(21) 1998-1126	
(73) SPOLANA A. S., Neratovice, CZ	

- 7 (51) **C 07 D 213/73, C 07 D 401/10, C 07 D 413/14, C 07 D 405/14, C 07 D 417/14, C 07 D 401/14, A 61 K 31/44, A 61 P 25/00**
 (11) 293863
 (40) 12.07.2000
 (21) **1999-2017**
 (73) PFIZER INC., New York, NY, US
 (72) Lowe John Adams III., Stonington, CT, US
 (54) **6-Fenylpyridin-2-ylaminové deriváty, jejich použití a farmaceutické kompozice na jejich bázi**
 (32) 06.12.1996
 (31) 1996/32793
 (33) US
 (86) PCT/IB1997/001446
 (87) WO 1998/024766
 (22) 17.11.1997
 (74) Matějka Jan JUDr., Národní 32, Praha 1, 11000
-
- 7 (51) **C 07 D 231/06**
 (11) 293796
 (40) 14.06.2000
 (21) **2000-865**
 (73) HOECHST SCHERING AGREVO GMBH, Berlin, DE
 (72) Schlegel Günter, Tokyo, JP
 (54) **Způsob výroby derivátů kyseliny 1-fenylpyrazolin-3-karboxylové**
 (32) 09.09.1997
 (31) 1997/19739489
 (33) DE
 (86) PCT/EP1998/004895
 (87) WO 1999/012909
 (22) 06.08.1998
 (74) Všetečka Miloš JUDr., Hálkova 2, Praha 2, 12000
-
- 7 (51) **C 07 D 237/32, C 07 D 401/06, A 61 K 31/50**
 (11) 293815
 (40) 17.05.2000
 (21) **1999-2533**
 (73) ALTANA PHARMA AG, Konstanz, DE
 (72) Van Der Mey Margaretha, Rijnsburg, NL
 Van Der Laan Ivonne Johanna, Leidschendam, NL
 Timmerman Hendrik, Voorschoten, NL
 Hatzelmann Armin, Konstanz, DE
 Boss Hildegard, Konstanz, DE
 Häfner Dietrich, Konstanz, DE
 Beume Rolf, Konstanz, DE
 Kley Hans-Peter, Allensbach, DE
 Sterk Geert Jan, Utrecht, NL
 (54) **Ftalazinonové deriváty**
 (32) 15.01.1997
 (31) 1997/97100488
 (33) EP
 (86) PCT/EP1998/000124
 (87) WO 1998/031674
 (22) 12.01.1998
 (74) Korejzová Zdenka JUDr., Spálená 29, Praha 1, 11000
-
- 7 (51) **C 07 D 263/52**
 (11) 293953
 (40) 17.04.1996
 (21) **1996-131**
 (73) MERCK & CO., INC., Rahway, NJ, US
 (72) Askin David, Warren, NJ, US
 Volante Ralph P., Cranbury, NJ, US
 Eng Kan K., Jersey City, NJ, US
 (54) **Způsob výroby meziproductů pro výrobu inhibitorů HIV-proteázy a příslušné meziproducty**
 (32) 16.07.1993, 26.01.1994
 (31) 1993/093225, 1994/187664
 (33) US, US
 (86) PCT/US1994/007706
 (87) WO 1995/002584
 (22) 11.07.1994
 (74) Korejzová Zdeňka JUDr., Spálená 29, Praha 1, 11000
-
- 7 (51) **C 07 D 273/01, C 07 D 413/00, C 07 D 417/00, A 01 N 43/72, A 01 N 43/82, A 01 N 43/88**
 (11) 293792
- (40) 15.05.1996
 (21) **1996-370**
 (73) BAYER AKTIENGESELLSCHAFT, Leverkusen, DE
 (72) Krüger Bernd-Wieland, Bergisch Gladbach, DE
 Assmann Lutz, Eutin, DE
 Gayer Herbert, Monheim, DE
 Gerdes Peter, Aachen, DE
 Heinemann Ulrich, Leichlingen, DE
 Kuhnt Dietmar, Leverkusen, DE
 Philipp Ulrich, Köln, DE
 Seitz Thomas, Langenfeld, DE
 Stetter Jörg, Wuppertal, DE
 Tiemann Ralf, Leverkusen, DE
 Dehne Heinz-Vilhelm, Bonn, DE
 Dutzmann Stefan, Hilden, DE
 Hänsler Gerd, Leverkusen, DE
 (54) **Substituované azadioxacykloalkeny, způsob jejich výroby, fungicidní prostředky tyto látky obsahující, způsob potírání nežádoucích hub a použití uvedených sloučenin**
 (32) 11.08.1993, 10.03.1994
 (31) 1993/4326908, 1994/4408005
 (33) DE, DE
 (86) PCT/EP1994/002533
 (87) WO 1995/004728
 (22) 29.07.1994
 (74) Všetečka Miloš JUDr., Hálkova 2, Praha 2, 12000
-
- 7 (51) **C 07 D 311/68, C 07 D 417/12, C 07 D 419/12, C 07 D 405/12, C 07 D 409/12, A 61 K 31/35, A 61 P 9/00, A 61 P 1/00**
 (11) 293913
 (40) 12.05.1999
 (21) **1998-3508**
 (73) AVENTIS PHARMA DEUTSCHLAND GMBH, Frankfurt am Main, DE
 (72) Brendel Joachim dr., Bad Vilbel, DE
 Gerlach Uwe dr., Hattersheim, DE
 Lang Hans Jochen dr., Hofheim, DE
 Weidmann Klaus dr., Kronberg, DE
 (54) **Benzypranové deriváty substituované sulfonamidovou skupinou, způsob jejich přípravy, jejich použití jako léčiv a farmaceutické prostředky je obsahující**
 (32) 03.11.1997
 (31) 1997/19748469
 (33) DE
 (22) 02.11.1998
 (74) Kubát Jan Ing., Přístavní 24, Praha 7, 17000
-
- 7 (51) **C 07 D 327/04**
 (11) 293942
 (40) 16.04.1997
 (21) **2004-94**
 (73) GLAXO GROUP LIMITED, Greenford, GB
 (72) Hill Malcolm Leithead, Stevenage, GB
 Whitehead Andrew Jonathan, Stevenage, GB
 Hornby Roy, Buntingford, GB
 Hallett Peter, Basingborn, GB
 Goodyear Michael David, Stevenage, GB
 Dwyer Owen P., Stevenage, GB
 (54) **Způsob zvýšení výtěžku jednoho z enantiomerů alkoholů**
 (32) 23.04.1994, 23.04.1994, 23.04.1994
 (31) 1994/9408091, 1994/9408103, 1994/9408112
 (33) GB, GB, GB
 (86) PCT/EP1995/001503
 (87) WO 1995/029174
 (22) 21.04.1995
 (74) Korejzová Zdeňka JUDr., Spálená 29, Praha 1, 11000
-
- 7 (51) **C 07 D 327/04, C 07 D 411/04**
 (11) 293827
 (40) 16.04.1997
 (21) **1996-3096**
 (73) GLAXO GROUP LIMITED, Greenford, GB

- (72) Hill Malcolm Leithead, Stevenage, GB
Whitehead Andrew Jonathan, Stevenage, GB
Hornby Roy, Buntingford, GB
Hallett Peter, Basingborn, GB
Goodyear Michael David, Stevenage, GB
Dwyer Owen P., Stevenage, GB
- (54) **Diastereoselektivní způsob výroby nukleosidových analogů a salicylát nukleosidových analogů**
- (32) 23.04.1994, 23.04.1994, 23.04.1994
(31) 1994/9408091, 1994/9408103, 1994/9408112
(33) GB, GB, GB
(86) PCT/EP1995/001503
(87) WO 1995/029174
(22) 21.04.1995
(74) Korejzová Zdeňka JUDr., Spálená 29, Praha 1, 11000
-
- 7 (51) **C 07 D 401/12**
(11) 293946
(40) 16.06.1999
(21) **1999-792**
(73) SLOVAKOFARMA, A. S., Hlohovec, SK
(72) Šmahovský Vendel, Pezinok, SK
Oremus Vladimír, Bratislava, SK
Heleyová Katarína, Žilina, SK
Zlatoidský Pavol, Bratislava, SK
Gattnar Ondřej, Bratislava, SK
Varga Ivan, Hlohovec, SK
Štalmach Valdemar, Bratislava, SK
Ježek Ladislav, Modra, SK
- (54) **Způsob přípravy omeprazolu**
- (32) 09.09.1996
(31) 1996/1155
(33) SK
(86) PCT/SK1997/000008
(87) WO 1998/009962
(22) 08.09.1997
(74) Guttman Michal JUDr. Ing., Nad Štolou 12, Praha 7, 17000
-
- 7 (51) **C 07 D 471/04, C 07 D 487/04, C 07 D 409/06, C 07 D 405/06, C 07 D 241/44, A 61 K 31/495, A 61 K 31/535, A 61 K 31/54, A 61 P 31/16, A 61 P 31/18**
- (11) 293825
(40) 13.01.1993
(21) **1992-1136**
(73) AVENTIS PHARMA DEUTSCHLAND GMBH, Frankfurt am Main, DE
(72) Billhardt Uta-Maria dr., Kronberg/Taunus, DE
Rösner Manfred dr., Eppstein/Taunus, DE
Riess Günther dr., Hattersheim am Main, DE
Winkler Irvin dr., Liederbach, DE
Bender Rudolf dr., Bad Soden am Taunus, DE
- (54) **Chinoxaliny, způsob jejich výroby a jejich použití a farmaceutické prostředky tyto látky obsahující**
- (32) 15.04.1991, 20.12.1991
(31) 1991/4112234, 1991/4142322
(33) DE, DE
(22) 14.04.1992
(74) Všeťčka Miloš JUDr. advokát, Žitná 25, Praha 1, 11504
-
- 7 (51) **C 07 D 487/08, C 07 F 9/30, A 61 K 31/40, A 61 K 31/66, A 61 P 19/02, A 61 P 19/10 // (C 07 D 487/08, C 07 D 245:00, C 07 D 255:00, C 07 D 209:00)**
- (11) 293868
(40) 14.01.1998
(21) **1997-2431**
(73) SYNTEX (U.S.A.) INC., Palo Alto, CA, US
(72) Castelhana Arlindo L., New City, NY, US
Liak Teng J., Mississauga, CA
Home Stephen, Burlington, CA
Yuan Zhengyo, Santa Clara, CA, US
Krantz Alexander, Menlo Park, CA, US
Chen Jian Jeffrey, Santa Clara, CA, US
Van Wart Harold, Los Altos, CA, US
Cannon Paul D., San Carlos, CA, US
- (54) **Přemostěné indoly jako inhibitory matricové metaloproteázy**
- (32) 03.02.1995
- (31) 1995/382818
(33) US
(86) PCT/US1996/001506
(87) WO 1996/023791
(22) 02.02.1996
(74) PATENTSERVIS PRAHA a.s., Jivenská 1273, Praha 4, 14021
-
- 7 (51) **C 07 D 491/107, A 61 K 31/445, A 61 P 25/00, A 61 P 25/28, A 61 P 25/16**
- (11) 293920
(40) 14.08.2002
(21) **2002-1724**
(73) AKZO NOBEL N. V., Arnhem, NL
(72) Gibson Samuel George, Motherwell, GB
Miller David John, Chaplehall, GB
- (54) **Deriváty spiro(2H-1-benzopyran-2,4'-piperidinu) a farmaceutický prostředek**
- (32) 17.11.1999
(31) 1999/99309137
(33) EP
(86) PCT/EP2000/011351
(87) WO 2001/036423
(22) 13.11.2000
(74) Korejzová Zdeňka JUDr., Spálená 29, Praha 1, 11000
-
- 7 (51) **C 07 D 495/04, A 61 K 31/505, A 61 K 31/381, A 61 P 9/00, A 61 P 15/10 // (C 07 D 495/04, C 07 D 333:00, C 07 D 239:00)**
- (11) 293901
(40) 13.03.2002
(21) **2001-4422**
(73) MERCK PATENT GMBH, Darmstadt, DE
(72) Jonas Rochus, Darmstadt, DE
Schelling Pierre, Mühlthal, DE
Kluxen Franz-Werner, Darmstadt, DE
Christadler Maria, Rodermark, DE
- (54) **Derivát thienopyrimidinu s PDE V inhibičním působením, způsob jeho přípravy a farmaceutický prostředek, který ho obsahuje**
- (32) 19.06.1999
(31) 1999/19928146
(33) DE
(86) PCT/EP2000/005278
(87) WO 2000/078767
(22) 07.06.2000
(74) Matějka Jan JUDr., Národní 32, Praha, 11000
-
- 7 (51) **C 07 H 17/08, A 61 K 31/70**
- (11) 293893
(40) 16.12.1998
(21) **1998-2587**
(73) AVENTIS PHARMA S.A., Anthony, FR
Agouridas Constantin, Nogent sur Marne, FR
Chantot Jean-François, Nogent sur Marne, FR
- (54) **Erythromycinové deriváty, způsob jejich přípravy a použití a farmaceutické kompozice s jejich obsahem**
- (32) 28.02.1996
(31) 1996/9602472
(33) FR
(86) PCT/FR1997/000351
(87) WO 1997/031929
(22) 27.02.1997
(74) Matějka Jan JUDr., Národní 32, Praha 1, 11000
-
- 7 (51) **C 07 H 3/04, C 07 H 17/02, A 61 K 31/7052, A 61 P 3/06, A 61 P 9/10**
- (11) 293957
(40) 14.10.1998
(21) **1998-1294**
(73) SCHERING CORPORATION, Kenilworth, NJ, US
(72) Yumibe Nathan P., Bergenfield, NJ, US
Alton Kevin B., Cedar Knolls, NJ, US
Van Heek Margaret, Scotch Plains, NJ, US
Davis Harry R., Berkeley Heights, NJ, US
Vaccaro Wayne D., Yardley, PA, US

- (54) **2-Azetidinony substituované cukernými zbytky, použitelné jako hypcholesterolemika, farmaceutický prostředek a kit je obsahující**
 (32) 31.10.1995, 12.12.1995
 (31) 1995/008185, 1995/570847
 (33) US, US
 (86) PCT/US1996/016823
 (87) WO 1997/016455
 (22) 29.10.1996
 (74) PATENTSERVIS PRAHA a.s., Jivenská 1, Praha 4, 14000
-
- 7 (51) **C 07 H 7/04**
 (11) 293949
 (40) 16.05.2001
 (21) **2000-4775**
 (73) PAXA N.V., The Hague, NL
 (72) Cohen Avraham, Tel Aviv, IL
 (54) **Způsob přípravy aloinu**
 (32) 28.04.1999
 (31) 1999IB/9900771
 (33) WO
 (86) PCT/IB1999/000771
 (87) WO 2000/066601
 (22) 28.04.1999
 (74) Matějka Matějka Jan JUDr., Národní 32, Praha 1, 11000
-
- 7 (51) **C 07 J 7/00, C 07 J 75/00**
 (11) 293944
 (40) 12.05.1999
 (21) **1998-4177**
 (73) SCHERING CORPORATION, Kenilworth, NJ, US
 (72) Kwok Daw-long Albert, Gillette, NJ, US
 Tsai David J. S., Warren, NJ, US
 Tann Chou-Hong, Berkeley Heights, NJ, US
 Fu Xiaoyong, Edison, NJ, US
 (54) **Způsob přípravy 17-esterů 9alfa,21-dihalogenpregnan-11beta,17alfa-diol-20-onů**
 (32) 28.06.1996
 (31) 1996/672861
 (33) US
 (86) PCT/US1997/010121
 (87) WO 1998/000437
 (22) 25.06.1997
 (74) PATENTSERVIS PRAHA a.s., Jivenská 1, Praha 4, 14000
-
- 7 (51) **C 08 G 63/80, C 08 J 11/06**
 (11) 293838
 (40) 12.08.1998
 (21) **1998-270**
 (73) ILLINOIS TOOL WORKS INC., Glenview, IL, US
 (72) Van Erden Donald, Wildwood, IL, US
 Vadnais Gary L., Grayslake, IL, US
 Enríquez Manuel C., Morton Grove, IL, US
 Adams Karl G., Schaumburg, IL, US
 Nelson James P., Naperville, IL, US
 (54) **Způsob výroby polyethyltereftalátového materiálu pro použití při výrobě plastového pásu**
 (32) 03.02.1997
 (31) 1997/794538
 (33) US
 (22) 29.01.1998
 (74) Smola Josef Ing., Mendlovo nám. 1a, Brno, 60300
-
- 7 (51) **C 08 G 65/10, C 08 G 65/26**
 (11) 293882
 (40) 13.01.1999
 (21) **1998-1965**
 (73) ARCO CHEMICAL TECHNOLOGY, L. P., Kennett Pike, DE, US
 (72) Televantos Yiannakis, West Chester, PA, US
 Le-Khac Bi, West Chester, PA, US
 (54) **Způsob přípravy polyoxyalkylenpolyetherů**
 (32) 22.12.1995
 (31) 1995/577986
 (33) US
 (86) PCT/EP1996/005708
 (87) WO 1997/023544
 (22) 19.12.1996
-
- (74) Korejzová Zdeňka JUDr., Spálená 29, Praha 1, 11000
-
- 7 (51) **C 08 G 69/00**
 (11) 293844
 (40) 16.06.1999
 (21) **1999-675**
 (73) BASF AKTIENGESELLSCHAFT, Ludwigshafen, DE
 Weiss Robert, Kirchheim, DE
 Krauss Dieter, Grünstadt, DE
 Keller Dieter, Grünstadt, DE
 Pipper Gunter, Bad Dürkheim, DE
 Harder Wolfgang, Weinheim, DE
 Ludwig Alfons, Höxter, DE
 Mohrschladt Ralf, Schwetzingen, DE
 (54) **Způsob výroby polyamidů z aminonitrilů a polyamid tímto způsobem vyrobený**
 (32) 30.08.1996, 07.03.1997
 (31) 1996/19635077, 1997/19709390
 (33) DE, DE
 (86) PCT/EP1997/004640
 (87) WO 1998/008889
 (22) 26.08.1997
 (74) Všečeka Miloš Dr., Hálkova 2, Praha 2, 12000
-
- 7 (51) **C 08 G 83/00, C 08 K 9/06, C 08 L 101/10**
 (11) 293927
 (40) 11.08.1999
 (21) **1999-1711**
 (73) INSTITUT FÜR NEUE MATERIALIEN GEMEINNÜTZIGE GMBH, Saarbrücken, DE
 PFLEIDERER DÄMMSTOFFTECHNIK INTERNATIONAL GMBH & CO., Neumarkt, DE
 (72) Jonschker Gerhard, Spiesen-Elversberg, DE
 Mennig Martin, Quierschied, DE
 Schmidt Helmut, Saarbrücken-Güdingen, DE
 Angenendt Rainer, Xanten, DE
 (54) **Kompozitní materiál a použití nanokompozitu pro potahování a/nebo zpevňování substrátů**
 (32) 15.11.1996
 (31) 1996/19647369
 (33) DE
 (86) PCT/EP1997/006371
 (87) WO 1998/021266
 (22) 14.11.1997
 (74) Matějka Jan JUDr., Národní 32, Praha 1, 11000
-
- 7 (51) **C 08 L 23/12, C 08 L 23/14, D 01 F 6/06, D 01 F 6/30, D 03 D 15/00**
 (11) 293850
 (40) 18.01.1995
 (21) **1994-1231**
 (73) Montell North America Inc., Wilmington, DE, US
 Robeson Leroy V., Hockessin, DE, US
 (54) **Propylenová polymerní kompozice**
 (32) 20.05.1993
 (31) 1993/64616
 (33) US
 (22) 19.05.1994
 (74) PATENTSERVIS PRAHA, a.s., Jivenská 1/1273, Praha 4, 14021
-
- 7 (51) **C 09 B 67/12, C 09 D 17/00**
 (11) 293869
 (40) 16.12.1998
 (21) **1998-1490**
 (73) CIBA SPECIALTY CHEMICALS HOLDING INC., Basel, CH
 (72) Langley Robert, Glasgow, GB
 Kerwin Paul, Bridge of Weir, GB
 Walls Arthur Stark, Kilmarnock, GB
 Dykes Kenneth Grant, Glasgow, GB
 (54) **Způsob přípravy koncentráту nátěrové hmoty**
 (32) 15.05.1997
 (31) 1997/9709762
 (33) GB
 (22) 13.05.1998
 (74) Kubát Jan Ing., Přístavní 24, Praha 7, 17000

- 7 (51) **C 09 C 3/04, C 09 C 1/36, C 09 C 1/00, C 09 D 5/36**
 (11) 293906
 (40) 16.10.2002
 (21) **2000-2813**
 (73) ÚSTAV ANORGANICKÉ CHEMIE AV ČR, Řež u Prahy, CZ
 (72) Štengl Václav Mgr., Řež u Prahy, CZ
 Šubrt Jan Ing. CSc., Praha, CZ
 (54) **Způsob výroby barevných slídových pigmentů perletového typu**
 (22) 02.08.2000
 (74) Patentové a licenční služby Kancelář AV ČR, tř. Politických vězňů 7, Praha 1, 11121
-
- 7 (51) **C 09 K 21/14, E 06 B 7/23, B 29 C 47/06**
 (11) 293810
 (40) 17.10.2001
 (21) **2001-844**
 (73) INTUMEX BRANDSCHUTZPRODUKTE AG, Linz, AT
 Horacek Heinrich, Linz, AT
 (72) **Nadouvací třístranné opláštěné protipožární pásy a kombinovaná protiplynová těsnění pro horké nebo chladné plyny**
 (32) 07.03.2000
 (31) 2000/376
 (33) AT
 (22) 07.03.2001
 (74) Kalenský Petr JUDr., Hálkova 2, Praha 2, 12000
-
- 7 (51) **C 09 K 3/14, C 01 F 7/02**
 (11) 293931
 (40) 12.12.2001
 (21) **2001-2894**
 (73) PEM ABRASIFS-REFRACTAIRES, Courbevoie, FR
 Alary Jean-André, Chedde, FR
 (72) **Brusné zrno na bázi elektricky tavené aluminy**
 (32) 15.02.1999
 (31) 1999/9901962
 (33) FR
 (86) PCT/FR2000/000299
 (87) WO 2000/047688
 (22) 09.02.2000
 (74) Všetečka Miloš JUDr., Hálkova 2, Praha 2, 12000
-
- 7 (51) **C 10 J 3/54, C 10 J 3/56, C 10 J 3/52, C 10 J 3/20**
 (11) 293898
 (40) 16.04.2003
 (21) **2001-1066**
 (73) ATEKO A. S., Hradec Králové, CZ
 Najser Jan Ing., Hradec Králové, CZ
 Stodola Josef Ing., Opočno, CZ
 Ledecký Jiří Ing., Hradec Králové, CZ
 (72) **Zařízení pro odstraňování nezplynělých zbytků paliva**
 (22) 23.03.2001
 (74) Brykner Jan, Resslova 741, Hradec Králové, 50002
-
- 7 (51) **C 10 L 1/14**
 (11) 293805
 (40) 16.10.1996
 (21) **1996-918**
 (73) ELF ANTAR FRANCE, Courbevoie, FR
 HENKEL KOMMANDITGESELLSCHAFT AUF AKTIEN, Dusseldorf, DE
 (72) Vassilakis Despina, Lyon, FR
 Leger Robert, Taluyers, FR
 Cerqueda Nathalie, Viena, FR
 Ritter Wolfgang, Haan, DE
 Reichert Thomas, Meerbusch, DE
 Von Tapavicza Stephan, Erkrath, DE
 (54) **Aditivová kompozice pro zlepšení použitelnosti středního destilátu za chladu a její použití**
 (32) 30.09.1993
 (31) 1993/9311664
 (33) FR
 (86) PCT/FR1994/001138
 (87) WO 1995/009220
 (22) 29.09.1994
 (74) Všetečka Miloš JUDr., Hálkova 2, Praha 2, 12000
-
- 7 (51) **C 12 N 15/82, C 12 P 21/02, A 01 H 5/00 // C 07 K 14/52**
 (11) 293818
 (40) 17.07.2002
 (21) **2002-1061**
 (73) GREENOVATION BIOTECH GMBH, Freiburg im Breisgau, DE
 (72) Reski Ralf, Oberried, DE
 Gorr Gilbert, Freiburg im Breisgau, DE
 (54) **Způsob výroby bílkovinných látek**
 (32) 01.10.1999
 (31) 1999/19947290
 (33) DE
 (86) PCT/DE2000/003374
 (87) WO 2001/025456
 (22) 27.09.2000
 (74) Vandělíková Jana Ing., Petrská 12, Praha 1, 11000
-
- 7 (51) **C 12 N 15/86, C 12 N 7/01**
 (11) 293947
 (40) 11.08.1999
 (21) **1999-1822**
 (73) GENCELL SA, Vitry sur Seine, FR
 Leblais-Prehaud Hélène, Guyancourt, FR
 Perricaudet Michel, Ecosnes, FR
 Vigne Emmanuelle, Ivry sur Seine, FR
 Yeh Patrice, Paris, FR
 (72) **Způsob přípravy rekombinantních virů a rekombinantní virus**
 (32) 22.11.1996
 (31) 1996/9614278
 (33) FR
 (86) PCT/FR1997/002073
 (87) WO 1998/022607
 (22) 18.11.1997
 (74) Hakr Eduard Ing., Přístavní 24, Praha 7, 17000
-
- 7 (51) **C 12 P 35/00**
 (11) 293836
 (40) 18.03.1998
 (21) **1997-3802**
 (73) GIST-BROCADES B. V., Delft, NL
 Bovenberg Roelof Ary Lans, Rotterdam, NL
 Koekman Bertus Pieter, Schipluiden, NL
 Schipper Dirk, Delft, NL
 Vollebregt Adrianus Wilhelmus Hermanus, Naaldwijk, NL
 (72) **Způsob výroby 7-aminodesacetoxycefalosporanové kyseliny působením expandázy na penicilin G**
 (32) 02.06.1995
 (31) 1995/95201455
 (33) EP
 (86) PCT/EP1996/002434
 (87) WO 1996/038580
 (22) 03.06.1996
 (74) Čermák Karel Dr., Národní 32, Praha 1, 11000
-
- 7 (51) **C 21 D 1/26, H 01 F 41/02**
 (11) 293837
 (40) 15.07.1998
 (21) **1997-3983**
 (73) MECAGIS, Puteaux, FR
 (72) Couderchon Georges, Sauvigny-lés-Bois, FR
 Verin Phillippe, Sauvigny-lés-Bois, FR
 (54) **Způsob výroby magnetických součástí vyrobených z magneticky měkké slitiny na bázi železa s nanokrystalickou strukturou**
 (32) 11.12.1996
 (31) 1996/15197
 (33) FR
 (22) 09.12.1997
 (74) Andera Jiří Ing., Nad Štolou 12, Praha 7, 17000
-
- 7 (51) **C 21 D 9/08, C 21 D 9/46**
 (11) 293880
 (40) 13.11.2002
 (21) **2001-1235**
 (73) JINPO PLUS, A. S., Ostrava, CZ

(72) Foldyna Václav Ing. DrSc., Ostrava, CZ Pětroš Kamil Ing., Ostrava, CZ Schellong Tomáš Ing., Havířov, CZ Kübel Zdeněk Ing., Příbor, CZ	(74) Švorčík Otakar JUDr., Hálkova 2, Praha 2, 12000
(54) Způsob výroby žárupevných tvářených ocelových součástí	7 (51) D 04 B 1/10
(22) 04.04.2001	(11) 293806
(74) Buršík Milan Ing., Plzeňská 218, Praha 5, 15000	(40) 11.11.1998
	(21) 1998-1698
	(73) PAI LUNG MACHINERY MILL CO. LTD., Teipei Hsien, TW
	(72) Schmidt Walter Richard, Krems, AT
7 (51) C 22 C 21/02, F 02 F 1/00	(54) Podkládáním vzorovaná krytá textilie a způsob její výroby
(11) 293797	(32) 07.12.1995
(40) 14.11.2001	(31) 1995/19545770
(21) 2000-2066	(33) DE
(73) VAW ALUMINIUM AG, Bonn, DE	(86) PCT/EP1996/005476
(72) Feikus Franz Josef Dr., Bonn, DE	(87) WO 1997/020977
Heusler Leonhard, St. Augustin, DE	(22) 06.12.1996
(54) Odlítek hlavy válce nebo odlítek bloku motoru z hliníkové slitiny a způsob jeho výroby	(74) PATENTSERVIS PRAHA a.s., Jivenská 1, Praha 4, 14000
(32) 04.06.1999	
(31) 1999/19925666	7 (51) D 21 B 1/34
(33) DE	(11) 293950
(22) 02.06.2000	(40) 16.05.2001
(74) Čermák Karel Dr., Národní třída 32, Praha 1, 11000	(21) 2000-4878
	(73) REA GESELLSCHAFT FÜR RECYCLING VON ENERGIE UND ABFALL MBH, München, DE
7 (51) C 23 C 14/56	(72) Wiljan Harry, München, DE
(11) 293929	Carra Roland, München, DE
(40) 13.09.2000	(54) Zařízení k zachycování hrubých nečistot pro vyzvedávání hrubých látek z rozvlákňovače, a příslušný způsob
(21) 2000-1932	(32) 02.07.1998
(73) FEDERAL-MOGUL WIESBADEN GMBH, Wiesbaden, DE	(31) 1998/19829648
(72) Andler Gerd, Frankfurt, DE	(33) DE
Wixwat-Ernst Wolfgang, Wiesbaden, DE	(86) PCT/EP1999/003853
Metzner Christoph, Pappritz, DE	(87) WO 2000/001878
Heinss Jens-Peter Dr., Dresden, DE	(22) 02.06.1999
Goedicke Klaus, Dresden, DE	(74) Andera Jiří Ing., Nad Štolou 12, Praha 7, 17000
Schiller Siegfried Prof. Dr., Dresden, DE	
(54) Zařízení pro vakuové nanášení vrstev na kluzná ložiska	7 (51) E 01 F 8/00, E 04 B 1/80, E 04 B 1/82
(32) 03.12.1997	(11) 293921
(31) 1997/19753656	(40) 12.05.2004
(33) DE	(21) 2002-3208
(86) PCT/DE1998/003455	(73) PSG - INTERNATIONAL A. S., Zlín, CZ
(87) WO 1999/028523	(72) Pešat Petr Ing., Zlín, CZ
(22) 19.11.1998	(54) Dřevěný protihlukový panel
(74) Andera Jiří Ing., Nad Štolou 12, Praha 7, 17000	(22) 25.09.2002
	(74) Görig Jan Ing., Třída T. Bati 299, Zlín, 76422
7 (51) D 01 H 13/14, D 01 H 13/16, B 65 H 63/02, B 65 H 63/02A, B 65 H 63/04, B 65 H 63/06	7 (51) E 02 D 29/14
(11) 293935	(11) 293860
(40) 15.07.1998	(40) 17.12.1997
(21) 1997-4105	(21) 1997-1562
(73) W. SCHLAFHORST AG UND CO., Mönchengladbach, DE	(73) NORINCO, Saint Crepin, FR
(72) Simon Karsten Dipl. Ing., Mönchengladbach, DE	(72) Lauro Jacques, Gouvieux, FR
(54) Zařízení k přenosu signálu hlídače nitě na řídicí obvod doprřadacího místa motorového doprřadacího stroje	(54) Poklop do vozovky
(32) 20.12.1996	(32) 24.05.1996
(31) 1996/19653421	(31) 1996/9606514
(33) DE	(33) FR
(22) 18.12.1997	(22) 21.05.1997
(74) Švorčík Otakar JUDr., Hálkova 2, Praha 2, 12000	(74) Všečka Miloš JUDr., Hálkova 2, Praha 2, 12000
7 (51) D 01 H 4/36	7 (51) E 04 B 1/78, B 32 B 31/14, E 04 C 2/16
(11) 293966	(11) 293826
(40) 15.04.1998	(40) 12.03.1997
(21) 1997-3097	(21) 1996-2078
(73) W. SCHLAFHORST AG UND CO., Mönchengladbach, DE	(73) ROCKWOOL INTERNATIONAL A/S, Hedehusene, DK
(72) Meier Wolfgang, Jüchen, DE	(72) Noergaard Luis Joergen, Roskilde, DK
Schlömer Bert, Heinsberg, DE	Brandt Kim, Karlslunde, DK
Siewert Ralf, Mönchengladbach, DE	Cridland Ian, Vanlose, DK
Weide Thomas, Mönchengladbach, DE	(54) Způsob výroby vytvrzeného netkaného rouna z minerálních vláken, zařízení pro jeho výrobu, deska z minerálních vláken a trubkovitý izolační prvek
(54) Zařízení na odstraňování nečistot pro rotorový doprřadací stroj se sprřadacími místy umístěnými vedle sebe	(32) 28.01.1994
(32) 01.10.1996	(31) 1994/128
(31) 1996/19640546	(33) DK
(33) DE	(86) PCT/DK1995/000041
(22) 30.09.1997	(87) WO 1995/020708
	(22) 27.01.1995

(74) Guttman Michal JUDr. Ing., Nad Štolou 12, Praha 7, 17000	(22) 22.04.1999 (74) Soukup Petr ing., Švédská 3, Olomouc, 77200
7 (51) E 04 B 7/18, E 04 D 13/035, E 05 F 1/10 (11) 293881 (40) 11.11.1998 (21) 1998-1135 (73) ROTO FRANK AG, Leinfelden-Echterdingen, DE (72) Frank Karlheinz, Waldenbuch, DE (54) Střešní okno (32) 16.04.1997 (31) 1997/19715860 (33) DE (22) 15.04.1998 (74) Matějka Jan JUDr., Národní 32, Praha 1, 11000	7 (51) E 06 B 9/322 (11) 293861 (40) 18.02.1998 (21) 1997-2814 (73) VKR HOLDING A/S, Soborg, DK (72) Madsen Lars Holck, Billund, DK (54) Ovládací zařízení pro stínící uspořádání (32) 06.03.1995 (31) 1995/0230 (33) DK (86) PCT/DK1996/000094 (87) WO 1996/027728 (22) 06.03.1996 (74) Korejzová Zdeňka JUDr., Spálená 29, Praha 1, 11000
7 (51) E 04 F 13/08, E 04 F 13/02 (11) 293794 (40) 18.02.1998 (21) 1997-1957 (73) SJÖLANDER Oliver, Köping, SE (72) Sjölander Oliver, Köping, SE (54) Vnější obklad budov s omítkou a způsob jeho vytváření (32) 22.12.1994 (31) 1994/9404484 (33) SE (86) PCT/SE1995/001566 (87) WO 1996/019625 (22) 21.12.1995 (74) Zelený Pavel JUDr., Hálkova 2, Praha 2, 12000	7 (51) F 01 B 7/06 (11) 293961 (40) 14.05.2003 (21) 2001-3583 (73) BUZEK Vítězslav, Štramberk, CZ (72) Buzek Vítězslav, Štramberk, CZ (54) Spalovací motor (22) 05.10.2001
7 (51) E 05 B 17/00, E 05 B 65/19 (11) 293887 (40) 12.02.1997 (21) 1996-2633 (73) HUF HÜLSBECK & FÜRST GMBH & CO. KG, Velbert, DE (72) Passmann Walter, Essen, DE (54) Uzavírací zařízení se zamykacím válcem a tlačítkovým manipulátorem pro současnou ovládnutí zámkových západek (32) 16.03.1994 (31) 1994/44089104 (33) DE (86) PCT/EP1995/000833 (87) WO 1995/025214 (22) 07.03.1995 (74) Kalenský Petr JUDr., Hálkova 2, Praha 2, 12000	7 (51) F 02 M 51/06 (11) 293866 (40) 16.05.2001 (21) 2000-2743 (73) ROBERT BOSCH GMBH, Stuttgart, DE (72) Horbelt Michael, Vaihingen, DE (54) Elektromagneticky ovládaný ventil (32) 02.12.1998 (31) 1998/19855547 (33) DE (86) PCT/DE1999/002474 (87) WO 2000/032925 (22) 07.08.1999 (74) Matějka Jan JUDr., Národní 32, Praha 1, 11000
7 (51) E 05 B 65/12, E 05 B 17/00, E 05 B 9/04 (11) 293847 (40) 12.11.2003 (21) 2002-1294 (73) FAB, A. S., Rychnov nad Kněžnou, CZ (72) Čapka Aleš, Javornice, CZ Holub Simon, Rychnov nad Kněžnou, CZ (54) Válcový zámek, obzvláště pro motorová vozidla (22) 11.04.2002	7 (51) F 02 M 51/06, F 02 M 61/16 (11) 293800 (40) 16.05.2001 (21) 2000-2626 (73) ROBERT BOSCH GMBH, Stuttgart, DE (72) Eichendorf Andreas, Schorndorf, DE Sebastian Thomas, Stuttgart, DE (54) Vstříkovací ventil paliva (32) 18.11.1998 (31) 1998/19853091 (33) DE (86) PCT/DE1999/002332 (87) WO 2000/029739 (22) 29.07.1999 (74) Matějka Jan JUDr., Národní 32, Praha 1, 11000
7 (51) E 05 B 65/12, E 05 B 17/04, E 05 B 9/04 (11) 293846 (40) 15.01.2003 (21) 2001-1801 (73) FAB, A. S., Rychnov nad Kněžnou, CZ (72) Čapka Aleš, Javornice, CZ Holub Simon, Rychnov nad Kněžnou, CZ (54) Válcový zámek, obzvláště pro motorová vozidla (22) 22.05.2001 (74) Buršík Milan Ing., Plzeňská 218, Praha 5, 15000	7 (51) F 02 M 61/04, F 02 M 55/02, F 02 M 69/46 (11) 293799 (40) 16.05.2001 (21) 2000-2625 (73) ROBERT BOSCH GMBH, Stuttgart, DE (72) Gmelin Karl, Flein, DE Staiger Jochen, Gerlingen, DE Bretschneider Andreas, Illingen, DE Fuerst Thomas, Schwieberdingen, DE (54) Vstříkovací zařízení paliva (32) 18.11.1998 (31) 1998/19853090 (33) DE (86) PCT/DE1999/002329 (87) WO 2000/029743 (22) 29.07.1999 (74) Matějka Jan JUDr., Národní 32, Praha 1, 11000
7 (51) E 06 B 9/17, E 06 B 9/323, E 06 B 9/322 (11) 293856 (40) 13.12.2000 (21) 1999-1417 (73) ISOTRA S. R. O., Opava, CZ (72) Blachut Bohumír Ing., Bolatice, CZ Stavař Erich Ing., Bolatice, CZ (54) Nosný profil pro uložení pohonného mechanismu pro ovládnutí žaluzií	7 (51) F 03 D 5/06 (11) 293817 (40) 16.04.2003

(21) 2001-3057	(86) PCT/GB1996/001756
(73) HRUNEK Vladimír, Brno, CZ	(87) WO 1997/006370
(72) Hrunek Vladimír, Brno, CZ	(22) 22.07.1996
(54) Zařízení ke generování energie z proudu tekutiny	(74) Švorčík Otakar JUDr., Hálkova 2, Praha 2, 12000
(22) 23.08.2001	
(74) Markes Libor Ing., Grohova 54, Brno, 60200	
7 (51) F 16 B 35/06, F 16 B 23/00	7 (51) F 16 K 15/03, F 16 K 25/00
(11) 293883	(11) 293814
(40) 15.08.2001	(40) 17.05.2000
(21) 2000-541	(21) 1999-287
(73) A-Z AUSRÜSTUNG UND ZUBEHÖR GMBH & CO. KG, Hattingen, DE	(73) GOODWIN INTERNATIONAL LIMITED, Stoke-On-Trent, GB
(72) Dicke Robert, Ennepetal, DE	(72) Beckett Kim Stuart, Stoke-On-Trent, GB
(54) Šroub se zapuštěnou hlavou	(54) Zpětný ventil s dvojitou deskou a způsob výroby těsnící přední části desek zpětného ventilu
(32) 23.02.1999	(32) 30.07.1996
(31) 1999/29903232	(31) 1996/9616013
(33) DE	(33) GB
(22) 16.02.2000	(86) PCT/GB1997/002045
(74) PATENTSERVIS PRAHA a.s., Jivenská 1, Praha 4, 14000	(87) WO 1998/004857
	(22) 29.07.1997
	(74) Kalenský Petr JUDr., Hálkova 2, Praha 2, 12000
7 (51) F 16 B 35/06, F 16 B 23/00	7 (51) F 16 K 3/10, F 16 K 3/12, F 16 K 3/14, F 16 K 3/16
(11) 293884	(11) 293925
(40) 16.05.2001	(40) 14.02.2001
(21) 2000-542	(21) 1998-2024
(73) A-Z AUSRÜSTUNG UND ZUBEHÖR GMBH & CO. KG, Hattingen, DE	(73) MSA, A. S., Dolní Benešov, CZ
(72) Dicke Robert, Ennepetal, DE	(72) Vavroš František Ing., Opava, CZ
(54) Šroub se zapuštěnou hlavou	(54) Vašíček Vladimír Ing., Dolní Benešov, CZ
(32) 23.02.1999	(54) Obousměrné uzavírací šoupátko s automatickým přepouštěním
(31) 1999/29903231	(22) 25.06.1998
(33) DE	
(22) 16.02.2000	
(74) PATENTSERVIS PRAHA a.s., Jivenská 1, Praha 4, 14000	
7 (51) F 16 B 37/08	7 (51) F 16 L 21/02, F 16 L 47/06
(11) 293831	(11) 293958
(40) 17.05.2000	(40) 11.07.2001
(21) 1999-224	(21) 2001-423
(73) A. RAYMOND & CIE, Grenoble, FR	(73) HOBAS ENGINEERING GMBH, Klagenfurt, AT
(72) Battie Emmanuel, Grenoble, FR	(72) Knauder Josef, Villach, AT
Wandels Philippe, Grenoble, FR	(54) Trubková spojka a způsob její výroby
(54) Držák vedení	(32) 07.06.1999
(32) 24.08.1996	(31) 1999/19925817
(31) 1996/19634309	(33) DE
(33) DE	(86) PCT/EP2000/005038
(86) PCT/EP1997/004218	(87) WO 2000/075547
(87) WO 1998/007996	(22) 02.06.2000
(22) 02.08.1997	(74) Malůšek Jiří Ing., Mendlovo nám. 1a, Brno, 60300
(74) Všetěčka Miloš JUDr., Hálkova 2, Praha 2, 12000	
7 (51) F 16 B 39/24, F 16 B 43/00	7 (51) F 16 L 59/02, F 16 L 59/14, F 16 L 59/22
(11) 293938	(11) 293862
(40) 13.09.2000	(40) 13.05.1998
(21) 1999-1367	(21) 1997-3608
(73) BENTELER AG, Paderborn, DE	(73) ROCKWOOL INTERNATIONAL A/S, Hedehusene, DK
(72) Böhmer Werner, Willebadessen, DE	(72) Cridland Ian, Vanlose, DK
Metze Dominik, Paderborn, DE	Husbjerg Jens, Lyngby, DK
(54) Pojistný kroužek	(54) Způsob izolování potrubí
(32) 16.04.1998	(32) 22.05.1995
(31) 1998/29806800	(31) 1995/585
(33) DE	(33) DK
(22) 16.04.1999	(86) PCT/DK1996/000222
(74) Všetěčka Miloš JUDr., Hálkova 2, Praha 2, 12000	(87) WO 1996/037728
	(22) 22.05.1996
	(74) PATENTSERVIS PRAHA a.s., Jivenská 1273, Praha 4, 14021
7 (51) F 16 D 69/04	7 (51) F 16 L 9/12, F 16 L 11/04
(11) 293936	(11) 293937
(40) 12.08.1998	(40) 14.04.1999
(21) 1998-278	(21) 1998-2662
(73) T & N TECHNOLOGY LIMITED, Rugby, GB	(73) POLOPLAST KUNSTSTOFFWERK GMBH & CO. KG, Leonding, AT
(72) Bunker Kenneth James, Rearsby, GB	WAVIN, B. V., Zwolle, NL
Holme John David, Newton, GB	Borth Rainer, St. Florian, AT
Phillips Alan Jeffroy, Chell Morton, GB	Van Dijk Berend Jan, Slagharen, NL
Fischer Hans, Leverkusen, DE	Stoffelsma Jan Uilke, Herdenberg, NL
Denton Peter Gareth, Bad Camberg, DE	Besten Markus Wilhelmus Johannes, Dalftsen, NL
(54) Způsob výroby brzdového obložení	(54) Vícevrstvá trubka a způsob její výroby
(32) 03.08.1995	(32) 29.07.1996, 25.02.1997
(31) 1995/9515926	(31) 1996/446, 1997/9 1005371
(33) GB	

- (33) AT, NL
(86) PCT/AT1997/000176
(87) WO 1998/004861
(22) 29.07.1997
(74) Všečetka Miloš JUDr., Hálkova 2, Praha 2, 12000
-
- 7 (51) **F 21 V 7/06, F 21 S 8/10, F 21 S 10/06**
(11) 293963
(40) 18.08.2004
(21) **2003-1064**
(73) DYNASIG, SPOL. S R.O., Brno, CZ
(72) Wagner Josef, Starý Jičín, CZ
Skládaný Milan, Pozořice, CZ
(54) **Výstražné světlo se světelnými zdroji LED**
(22) 15.04.2003
-
- 7 (51) **F 21 V 7/06, F 21 V 13/06, F 21 S 8/10, F 21 S 10/06**
(11) 293964
(40) 18.08.2004
(21) **2003-1065**
(73) DYNASIG, SPOL. S R. O., Brno, CZ
(72) Wagner Josef, Starý Jičín, CZ
Skládaný Milan, Pozořice, CZ
(54) **Výstražný světelný maják se světelnými zdroji LED**
(22) 15.04.2003
-
- 7 (51) **F 23 D 1/00**
(11) 293962
(40) 15.05.1996
(21) **2002-1950**
(73) MITSUBISHI JUKOGYO KABUSHIKI KAISHA, Tokyo, JP
(72) Oota Hideaki, Nagasaki-shi, JP
Ichinose Toshimitsu, Nagasaki-shi, JP
Ooguri Masaharu, Nagasaki-shi, JP
Yamada Hitozi, Nagasaki-shi, JP
(54) **Spalovací hořák pro prachové uhlí**
(32) 14.11.1994, 18.04.1995, 13.06.1995
(31) 1994/279102, 1995/92302, 1995/146067
(33) JP, JP, JP
(22) 14.11.1995
(74) Všečetka Miloš JUDr., Hálkova 2, Praha 2, 12000
-
- 7 (51) **F 24 H 9/20, B 60 H 1/22**
(11) 293798
(40) 14.03.2001
(21) **2000-2099**
(73) J. EBERSPÄCHER GMBH & CO., Esslingen, DE
(72) Eberspach Günter, Wolfschlugen, DE
Blaschke Walter, Esslingen, DE
(54) **Topné těleso na ohřev vzduchu provozované palivem**
(32) 27.01.1998
(31) 1998/19802906
(33) DE
(86) PCT/EP1999/000086
(87) WO 1999/037957
(22) 09.01.1999
(74) Čermák Karel Dr., Národní třída 32, Praha 1, 11000
-
- 7 (51) **F 27 D 1/16**
(11) 293824
(40) 18.08.2004
(21) **2003-307**
(73) FAMO-ENGINEERING, SPOL. S R. O., Ostrava, CZ
(72) Dluhoš Otakar Ing., Ostrava, CZ
Korchagin Vladimír Ing., Chimki, RU
Shuliko Sergey Ing., Vidnoje, RU
Themarda Nikolay Ing., Vidnoje, RU
(54) **Způsob částečně obnovujícího opravování žáruvzdorného zdiva topných stěn koksárenských pecí**
(22) 31.01.2003
(74) Rylková Iva Ing., Polská 1525, Ostrava - Poruba, 70800
-
- 7 (51) **G 01 B 17/00**
(11) 293809
(40) 12.09.2001
(21) **2001-1165**
(73) TRW AUTOMOTIVE ELECTRONICS & COMPONENTS GMBH & CO. KG, Radolfzell, DE
- (72) Lemcke Sören, Gaienhofen-Horn, DE
Hora Peter, Schrobenhausen, DE
(54) **Zařízení pro měření odstupu**
(32) 21.12.1998
(31) 1998/19859202
(33) DE
(86) PCT/DE1999/003609
(87) WO 2000/037886
(22) 12.11.1999
(74) Korejzová Zdeňka JUDr., Spálená 29, Praha 1, 11000
-
- 7 (51) **G 01 N 33/483**
(11) 293853
(40) 14.04.1999
(21) **1998-3338**
(73) INSTITUT FÜR DIAGNOSTIKFORSCHUNG GMBH AN DER FREIEN UNIVERSITÄT BERLIN, Berlin, DE
(72) Koch Hans, Berlin, DE
Matz Hartmut, Berlin, DE
Kötitz Roman, Berlin, DE
Drung Dietmar, Berlin, DE
Trahms Lutz, Berlin, DE
Weitschies Werner, Berlin, DE
Semmler Wolfhard, Berlin, DE
(54) **Zařízení pro kvalitativní a/nebo kvantitativní magnetickou detekci analytů**
(32) 18.04.1996
(31) 1996/19615254
(33) DE
(86) PCT/DE1997/000611
(87) WO 1997/040377
(22) 26.03.1997
(74) Všečetka Miloš JUDr., Hálkova 2, Praha 2, 12000
-
- 7 (51) **G 05 D 7/01, F 24 D 19/10, F 16 K 31/126**
(11) 293894
(40) 12.07.2000
(21) **1998-3320**
(73) ELECTROWATT TECHNOLOGY INNOVATION AG, Zug, CH
(72) Wild Willi, Allenwinden, CH
Merz Siegfried, Rifferswil, CH
(54) **Průtokový regulační ventil**
(32) 20.10.1997
(31) 1997/97118122
(33) EP
(22) 15.10.1998
(74) Matějka Jan JUDr., Národní 32, Praha 1, 11000
-
- 7 (51) **G 06 K 5/00, G 07 F 7/08, G 07 F 7/12, H 04 L 29/06**
(11) 293918
(40) 12.11.2003
(21) **2002-1155**
(73) ŠIMBERA Petr Ing., Libina, CZ
(72) Šimbera Petr Ing., Libina, CZ
(54) **Způsob a zařízení pro identifikaci osob a technických zařízení**
(22) 03.04.2002
(74) Míšek Václav Ing., Hřebečská 382, Buštěhrad, 27343
-
- 7 (51) **G 08 C 17/00, G 08 C 15/00, G 06 F 19/00**
(11) 293834
(40) 16.06.2004
(21) **2003-278**
(73) BLÁHOVÁ Hana Ing., Brno, CZ
(72) Bláhová Hana Ing., Brno, CZ
(54) **Způsob odpočtu naměřených hodnot měřidel**
(22) 29.01.2003
(74) Holasová Hana Ing. Mgr., Křížová 4, Brno, 60300
-
- 7 (51) **G 08 C 19/16, G 05 B 15/00**
(11) 293867
(40) 14.04.2004
(21) **2000-3915**
(73) NOVÁK Alois Ing., Praha, CZ
(72) Novák Alois Ing., Praha, CZ
(54) **Způsob sběru dat o odběru a regulace odběru energií a systém k provádění tohoto způsobu**

(22) 23.10.2000	(33) WO, AT
(74) Vanděliková Jana Ing., Petrská 12, Praha 1, 11000	(86) PCT/AT2002/000056
7 (51) G 11 B 7/135, G 11 B 7/24	(87) WO 2002/067397
(11) 293793	(22) 20.02.2002
(40) 17.12.1997	(74) Matějka Jan JUDr., Národní 32, Praha 1, 11000
(21) 1997-2735	7 (51) H 04 M 15/28, H 04 M 15/04, H 04 M 15/00, H 04 Q 7/20, H 04 M 17/02
(73) INTERNATIONAL BUSINESS MACHINES CORPORATION, Armonk, NY, US	(11) 293830
(72) Latta Milton Russell, San Jose, CA, US	(40) 15.03.2000
Rosen Hal Jervis, Los Gatos, CA, US	(21) 1998-4127
Rubin Kurt Allan, Santa Clara, CA, US	(73) QUALCOMM INCORPORATED, San Diego, CA, US
Tang Wade Wai-Chung, Sant Jose, CA, US	(72) Robbins Barry R., La Jolla, CA, US
(54) Systém mechaniky optického disku s množstvím datových vrstev s korekcí pevné aberace a optimálním rozmístěním mezivrstev	(54) Způsob určování hovorného telefonního hovoru, spojeného do bezdrátového telefonního automatu, a telekomunikační systém
(32) 13.03.1995	(32) 13.06.1996
(31) 1995/403166	(31) 1996/662565
(33) US	(33) US
(86) PCT/GB1996/000212	(86) PCT/US1997/010284
(87) WO 1996/028818	(87) WO 1997/048221
(22) 01.02.1996	(22) 11.06.1997
(74) Kalenský Petr JUDr., Hálkova 2, Praha 2, 12000	(74) Zelený Pavel JUDr., Hálkova 2, Praha 2, 12000
7 (51) H 01 C 7/12	7 (51) H 04 Q 7/20, H 04 Q 7/36
(11) 293795	(11) 293914
(40) 16.12.1998	(40) 13.10.1999
(21) 1997-1664	(21) 1999-1957
(73) ABB SCHWEIZ HOLDING AG, Baden, CH	(73) T-MOBILE DEUTSCHLAND GMBH, Bonn, DE
(72) Schmidt Walter, Bellikon, CH	(72) Hoder Mathias, Bonn, DE
(54) Bleskojistka	(72) Kreuz Wolfgang, Bonn, DE
(32) 01.06.1996	(54) Regenerační zesilovač pro rádiové signály
(31) 1996/19622140	(32) 02.12.1996
(33) DE	(31) 1996/19649855
(22) 29.05.1997	(33) DE
(74) Čermák Karel Dr., Národní 32, Praha 1, 11000	(86) PCT/DE1997/002807
7 (51) H 01 F 27/14, H 01 F 27/40	(87) WO 1998/025421
(11) 293859	(22) 02.12.1997
(40) 16.12.1998	(74) Všečka Miloš JUDr., Hálkova 2, Praha 2, 12000
(21) 1997-1532	7 (51) H 04 Q 7/38
(73) MAGNIER Philippe, Saint-Germain-en-Laye, FR	(11) 293835
(72) Magnier Philippe, Saint-Germain-en-Laye, FR	(40) 17.12.1997
(54) Způsob a zařízení na zabránění výbuchu a požáru elektrického transformátoru	(21) 1997-2529
(32) 28.09.1995	(73) T-MOBILE DEUTSCHLAND GMBH, Bonn, DE
(31) 1995/9511386	(72) Benkner Thorsten Dipl.-Ing., Hildchenbach, DE
(33) FR	David Klaus Dr., Münster, DE
(86) PCT/FR1996/001513	Schönborn Michael Dipl.-Ing., Münster, DE
(87) WO 1997/012379	(54) Způsob dynamického přidělování kanálů v mobilních rádiových sítích
(22) 27.09.1996	(32) 16.02.1995
(74) Herman Václav Ing., Hlavní 43, Průhonice, 25243	(31) 1995/19505243
7 (51) H 01 H 9/00, H 01 H 1/00, H 02 H 1/00, H 02 H 9/00, H 01 T 4/00, H 02 B 1/00	(33) DE
(11) 293858	(86) PCT/DE1996/000143
(40) 16.12.1998	(87) WO 1996/025829
(21) 1997-1374	(22) 01.02.1996
(73) FELTEN & GUILLEAUME AUSTRIA AG, Schrems, AT	(74) Všečka Miloš JUDr., Hálkova 2, Praha 2, 12000
(72) Suchentrunk Karl Ing., Wienerherberg, AT	
(54) Oddělovací člen pro ochranná zapojení proti přepětí a uspořádání součástek ochranného zapojení proti přepětí ve skříňovém rozvaděči	
(32) 07.05.1996	
(31) 1996/812	
(33) AT	
(22) 06.05.1997	
(74) Hořejš Milan Dr. Ing., Národní 32, Praha 1, 10100	
7 (51) H 02 G 1/08	
(11) 293812	
(40) 17.03.2004	
(21) 2003-2494	
(73) PICHLER Alois, Ybbsitz, AT	
(72) Pichler Alois, Ybbsitz, AT	
(54) Způsob odstraňování kabelové duše z kabelového pláště	
(32) 20.02.2001, 28.06.2001	
(31) 2001AT/0100041, 2001/1010	

Seznam majitelů udělených patentů

(73)	(11)	(51)	(73)	(11)	(51)
A. RAYMOND & CIE, Grenoble, FR	293831	F 16 B 37/08	BAYER AKTIENGESELLSCHAFT, Leverkusen, DE	293842	B 01 J 27/26
ABB SCHWEIZ HOLDING AG, Baden, CH	293795	H 01 C 7/12	BAYER AKTIENGESELLSCHAFT, Leverkusen, DE	293934	A 61 K 31/70
ABBOTT GMBH & CO. KG, Wiesbaden, DE	293905	A 61 K 38/04	BENTELER AG, Paderborn, DE	293938	F 16 B 39/24
ACCIAI SPECIALI TERNI S. P. A., Terni, IT	293823	B 22 D 11/06	BLÁHOVÁ Hana Ing., Brno, CZ	293834	G 08 C 17/00
AKZO NOBEL N. V., Arnhem, NL	293828	C 01 B 33/40	BOCHEMIE s.r.o., Bohumín, CZ	293895	A 61 K 31/20
AKZO NOBEL N. V., Arnhem, NL	293910	C 01 B 15/023	BONATRANS A.S., Bohumín, CZ	293896	B 60 B 17/00
AKZO NOBEL N. V., Arnhem, NL	293920	C 07 D 491/107	BRACCO IMAGING S.P.A., Milano, IT	293956	C 07 C 231/02
ALTANA PHARMA AG, Konstanz, DE	293815	C 07 D 237/32	BRACCO INTERNATIONAL B.V., Amsterdam, NL	293928	B 01 J 47/02
ALTANA PHARMA AG, Konstanz, DE	293871	A 61 K 31/44	BUZEK Vitězslav, Štramberk, CZ	293961	F 01 B 7/06
ALZA CORPORATION, Palo Alto, CA, US	293808	A 61 M 31/00	CERTAINTEED CORPORATION, Valley Forge, PA, US	293967	B 29 C 53/02
ARCO CHEMICAL TECHNOLOGY, L. P., Kennett Pike, DE, US	293882	C 08 G 65/10	CIBA SPECIALTY CHEMICALS HOLDING INC., Basel, CH	293869	C 09 B 67/12
ATEKO A. S., Hradec Králové, CZ	293898	C 10 J 3/54	CONTEYOR MULTIBAG SYSTEMS N. V., Merelbeke, BE	293900	B 65 D 85/68
AVENTIS CROPSCIENCE GMBH, Frankfurt, DE	293872	A 01 N 25/08	CONTINENTAL AKTIENGESELLSCHAFT, Hannover, DE	293903	B 60 C 17/06
AVENTIS PHARMA DEUTSCHLAND GMBH, Frankfurt am Main, DE	293825	C 07 D 471/04	DAKO-CZ, A.S., Třemošnice, CZ	293852	B 61 H 13/30
AVENTIS PHARMA DEUTSCHLAND GMBH, Frankfurt am Main, DE	293875	C 07 C 255/30	DEBERGH Ludo, Bilzen, BE	293849	B 29 C 70/48
AVENTIS PHARMA DEUTSCHLAND GMBH, Frankfurt am Main, DE	293913	C 07 D 311/68	DIBRA S. P. A., Milano, IT	293801	C 07 C 231/00
AVENTIS PHARMA S. A., Antony, FR	293959	A 61 K 31/337	DYNASIG, SPOL. S R. O., Brno, CZ	293964	F 21 V 7/06
AVENTIS PHARMA S.A., Anthony, FR	293893	C 07 H 17/08	DYNASIG, SPOL. S R. O., Brno, CZ	293963	F 21 V 7/06
AVRAMIOTIS Spyridon, Kalithea Attikis, GR	293874	A 61 K 7/155	ECO-BUILDING BRNO s.r.o., Brno, CZ	293848	B 01 F 13/02
A-Z AUSRÜSTUNG UND ZUBEHÖR GMBH & CO. KG, Hattingen, DE	293883	F 16 B 35/06	EICHER Friedrich, Karlskron, DE	293865	B 41 G 7/00
A-Z AUSRÜSTUNG UND ZUBEHÖR GMBH & CO. KG, Hattingen, DE	293884	F 16 B 35/06	EISENMANN MASCHINENBAU KG, Böblingen, DE	293833	B 05 B 15/12
BASF Aktiengesellschaft, Ludwigshafen, DE	293802	C 07 C 255/61	ELECTROWATT TECHNOLOGY INNOVATION AG, Zug, CH	293894	G 05 D 7/01
BASF AKTIENGESELLSCHAFT, Ludwigshafen, DE	293803	C 07 C 251/34	ELF ANTAR FRANCE, Courbevoie, FR	293805	C 10 L 1/14
BASF AKTIENGESELLSCHAFT, Ludwigshafen, DE	293839	C 07 C 209/72	FAB, A. S., Rychnov nad Kněžnou, CZ	293846	E 05 B 65/12
BASF AKTIENGESELLSCHAFT, Ludwigshafen, DE	293844	C 08 G 69/00	FAB, A. S., Rychnov nad Kněžnou, CZ	293847	E 05 B 65/12
BASF AKTIENGESELLSCHAFT, Ludwigshafen, DE	293939	A 01 N 37/50	FAHRZEUGWERK ORTHAUS GMBH & CO. KG, Ahaus, DE	293911	B 61 D 3/16
BAVARIA EGYPT (S. A. E.), Cairo, EG	293870	A 62 C 35/00	FAMO-ENGINEERING, SPOL. S R. O., Ostrava, CZ	293824	F 27 D 1/16
BAYER AKTIENGESELLSCHAFT, Leverkusen, DE	293792	C 07 D 273/01	FARMAK, A. S., Olomouc, CZ	293922	C 07 C 303/40
			FEDERAL-MOGUL WIESBADEN GMBH, Wiesbaden, DE	293929	C 23 C 14/56
			FELTEN & GUILLEAUME AUSTRIA AG, Schrems, AT	293858	H 01 H 9/00
			FERX INCORPORATED, San Diego, CA, US	293919	A 61 K 41/00
			FIDIA ADVANCED BIOPOLYMERS, SRL, Brindisi, IT	293968	A 61 L 31/00

FILTERWERK MANN + HUMMEL GMBH, Ludwigsburg, DE	293890	B 29 C 45/16	JAN KOČNAR-PERFEKTRA, Dobruška, CZ	293885	A 23 L 1/09
FROMAGERIES BEL, Paris, FR	293909	A 23 C 19/08	JANSSEN PHARMACEUTICA N. V., Beerse, BE	293841	A 61 K 9/14
FÜESSL Detlef, Ingolstadt, DE	293865	B 41 G 7/00	JARVIS PRODUCTS CORPORATION, Middletown, CT, US	293923	A 22 B 5/00
GEC ALSTHOM TRANSPORT SA, Paris, FR	293933	B 61 D 3/18	JINPO PLUS, A. S., Ostrava, CZ	293880	C 21 D 9/08
GENCELL SA, Vitry sur Seine, FR	293947	C 12 N 15/86	JOHNSON CONTROLS-ROTH S.A., Strasbourg Meinau, FR	293851	B 68 G 7/12
GIST-BROCADES B. V., Delft, NL	293836	C 12 P 35/00	Kemira Oyj, Helsinki, FI	293864	C 01 G 49/14
GLAVERBEL, Brussels, BE	293888	C 03 C 3/087	KEPKA Roman, Třemošná, CZ	293924	A 23 L 1/20
GLAVERBEL, Bruxelles, BE	293930	C 03 C 3/087	KINERTON LIMITED, Dublin, IE	293822	A 61 K 9/16
GLAXO GROUP LIMITED, Greenford, GB	293827	C 07 D 327/04	KINERTON LIMITED, Dublin, IE	293965	A 61 K 9/16
GLAXO GROUP LIMITED, Greenford, GB	293942	C 07 D 327/04	KOVÁŘ Josef, Praha, CZ	293877	B 60 G 11/00
GLOBOČNÍKOVÁ Gabriela, Praha, CZ	293854	A 23 G 3/00	KOVÁŘ Josef, Praha, CZ	293878	B 60 G 11/00
GOODWIN INTERNATIONAL LIMITED, Stoke-On-Trent, GB	293814	F 16 K 15/03	LABORATOIRES D'HYGIENE ET DE DIETETIQUE, Paris, FR	293832	A 61 L 15/58
GREENOVATION BIOTECH GMBH, Freiburg im Breisgau, DE	293818	C 12 N 15/82	LARVA Petr Mgr. A., Praha, CZ	293820	C 03 C 17/02
GUTEHOFFNUNGSHÜTTE RADSATZ GMBH, Oberhausen, DE	293816	B 61 F 3/16	LEMKEN GMBH. AND CO. KG, Alpen, DE	293891	A 01 C 5/06
HEIDELBERGER DRUCKMASCHINEN AKTIENGESELLSCHAFT, Heidelberg, DE	293948	B 41 F 23/08	LODER Cari, London, GB	293873	A 61 K 31/195
HENKEL KOMMANDITGESELLSCHAFT AUF AKTIEN, Dusseldorf, DE	293805	C 10 L 1/14	LTS LOHMANN THERAPIE-SYSTEME AG, Andernach, DE	293951	A 61 K 9/00
HOBAS ENGINEERING GMBH, Klagenfurt, AT	293958	F 16 L 21/02	LUBAS Jaroslav, Nová Ves nad Nisou, CZ	293897	B 05 C 3/10
HOECHST SCHERING AGREVO GMBH, Berlin, DE	293796	C 07 D 231/06	LUCITE INTERNATIONAL UK LIMITED, Southampton, GB	293845	C 07 C 69/54
HOECHST SCHERING AGREVO GMBH, Berlin, DE	293889	A 01 N 47/36	MAGNIER Philippe, Saint-Germain-en-Laye, FR	293859	H 01 F 27/14
HRUNEK Vladimír, Brno, CZ	293817	F 03 D 5/06	MECAGIS, Puteaux, FR	293837	C 21 D 1/26
HUF HÜLSBECK & FÜRST GMBH & CO. KG, Velbert, DE	293887	E 05 B 17/00	MERCK & CO., INC., Rahway, NJ, US	293953	C 07 D 263/52
ILLINOIS TOOL WORKS INC., Glenview, IL, US	293838	C 08 G 63/80	MERCK PATENT GMBH, Darmstadt, DE	293843	C 07 C 233/65
INSTITUT FÜR DIAGNOSTIKFORSCHUNG GMBH AN DER FREIEN UNIVERSITÄT BERLIN, Berlin, DE	293853	G 01 N 33/483	MERCK PATENT GMBH, Darmstadt, DE	293901	C 07 D 495/04
INSTITUT FÜR NEUE MATERIALIEN GEMEINNÜTZIGE GMBH, Saarbrücken, DE	293927	C 08 G 83/00	MITSUBISHI JUKOGYO KABUSHIKI KAISHA, Tokyo, JP	293962	F 23 D 1/00
INTERNATIONAL BUSINESS MACHINES CORPORATION, Armonk, NY, US	293793	G 11 B 7/135	Montell North America Inc., Wilmington, DE, US	293850	C 08 L 23/12
INTUMEX BRANDSCHUTZPRODUKTE AG, Linz, AT	293810	C 09 K 21/14	MSA, A. S., Dolní Benešov, CZ	293925	F 16 K 3/10
ISCAR LTD., Tefen, IL	293908	B 23 C 5/22	NIJMAN/ZEETANK INTERNATIONALE TRANSPORTEN B. V., Spijkenisse, NL	293911	B 61 D 3/16
ISOTRA S. R. O., Opava, CZ	293856	E 06 B 9/17	NORINCO, Saint Crepin, FR	293860	E 02 D 29/14
J. EBERSPÄCHER GMBH & CO., Esslingen, DE	293798	F 24 H 9/20	NOVÁK Alois Ing., Praha, CZ	293867	G 08 C 19/16
J. EBERSPÄCHER GMBH & CO., Esslingen, DE	293840	B 60 H 1/22	ORION CORPORATION, Espoo, FI	293960	A 61 K 9/20
			ORTHO-MCNEIL PHARMACEUTICAL, INC., Raritan, NJ, US	293876	A 61 K 31/35
			ORTHO-MCNEIL PHARMACEUTICAL, INC., Raritan, NJ, US	293912	C 07 D 211/60
			ORTHO-MCNEIL PHARMACEUTICAL, INC., Raritan, NJ, US	293945	A 61 K 31/35

OWENS-BROCKWAY GLASS CONTAINER INC., Toledo, OH, US	293857	C 03 B 35/06	SPOLANA A. S., Neratovice, CZ	293892	C 07 C 405/00
OWENS-BROCKWAY GLASS CONTAINER INC., Toledo, OH, US	293829	C 03 B 9/193	SYNGENTA LIMITED, Guildford, GB	293821	A 01 N 41/10
PAI LUNG MACHINERY MILL CO. LTD., Teipei Hsien, TW	293806	D 04 B 1/10	SYNTEX (U.S.A.) INC., Palo Alto, CA, US	293868	C 07 D 487/08
PAL INTERNATIONAL A.S., Praha, CZ	293879	B 60 S 1/06	ŠIMBERA Petr Ing., Libina, CZ	293918	G 06 K 5/00
PAXA N.V., The Hague, NL	293949	C 07 H 7/04	T & N TECHNOLOGY LIMITED, Rugby, GB	293936	F 16 D 69/04
PEM ABRASIFS-REFRACTAIRES, Courbevoie, FR	293931	C 09 K 3/14	TERMO, D. D., INDUSTRIJA TERMIČNIH IZOLACIJ, ŠKOFJA LOKA, Škofja Loka, SI	293907	C 03 B 37/05
PFIZER INC., New York, NY, US	293863	C 07 D 213/73	The BOC Group Inc., New Providence, NJ, US	293804	B 05 D 1/06
PFIZER INC., New York, NY, US	293954	C 07 D 211/56	THE GENERAL HOSPITAL CORPORATION, Boston, MA, US	293943	A 01 N 63/00
PFIZER INC., New York, NY, US	293955	C 07 D 211/56	THE GILLETTE COMPANY, Boston, MA, US	293915	B 26 B 21/22
PFLIEDERER DÄMMSTOFFTECHNIK INTERNATIONAL GMBH & CO., Neumarkt, DE	293927	C 08 G 83/00	THE MEAD CORPORATION, Dayton, OH, US	293813	B 65 D 71/14
PICHLER Alois, Ybbsitz, AT	293812	H 02 G 1/08	THE PROCTER & GAMBLE COMPANY, Cincinnati, OH, US	293807	B 29 C 51/12
POLOPLAST KUNSTSTOFFWERK GMBH & CO. KG, Leonding, AT	293937	F 16 L 9/12	THE PROCTER & GAMBLE COMPANY, Cincinnati, OH, US	293899	A 61 K 7/027
PROTOPAPA Evangelia, Anixis Attikis, GR	293874	A 61 K 7/155	THYSEN FAHRTREPPEN GMBH, Hamburg, DE	293940	B 66 B 23/12
PSG - INTERNATIONAL A. S., Zlín, CZ	293921	E 01 F 8/00	THYSEN FAHRTREPPEN GMBH, Hamburg, DE	293941	B 66 B 23/14
QUALCOMM INCORPORATED, San Diego, CA, US	293830	H 04 M 15/28	T-MOBILE DEUTSCHLAND GMBH, Bonn, DE	293835	H 04 Q 7/38
REA GESELLSCHAFT FÜR RECYCLING VON ENERGIE UND ABFALL MBH, München, DE	293950	D 21 B 1/34	T-MOBILE DEUTSCHLAND GMBH, Bonn, DE	293914	H 04 Q 7/20
ROBERT BOSCH GMBH, Stuttgart, DE	293799	F 02 M 61/04	TRW AUTOMOTIVE ELECTRONICS & COMPONENTS GMBH & CO. KG, Radolfzell, DE	293809	G 01 B 17/00
ROBERT BOSCH GMBH, Stuttgart, DE	293800	F 02 M 51/06	UNILEVER N. V., Rotterdam, NL	293902	A 23 L 1/24
ROBERT BOSCH GMBH, Stuttgart, DE	293866	F 02 M 51/06	UNILEVER N. V., Rotterdam, NL	293932	A 61 K 7/48
ROCKWOOL INTERNATIONAL A/S, Hedehusene, DK	293826	E 04 B 1/78	ÚSTAV ANORGANICKÉ CHEMIE AV ČR, Řež u Prahy, CZ	293906	C 09 C 3/04
ROCKWOOL INTERNATIONAL A/S, Hedehusene, DK	293862	F 16 L 59/02	ÚSTAV ANORGANICKÉ CHEMIE AV ČR, Řež u Prahy, CZ	293952	C 01 G 23/047
ROTO FRANK AG, Leinfelden-Echterdingen, DE	293881	E 04 B 7/18	ÚSTAV FYZIKÁLNÍ CHEMIE JAROSLAVA HEYROVSKÉHO AVČR, Praha, CZ	293917	B 01 J 29/072
ROZEHNAL Aleš, Praha, CZ	293819	A 44 C 17/04	VAW ALUMINIUM AG, Bonn, DE	293797	C 22 C 21/02
SAJAKORPI OY, Tampere, FI	293855	A 46 B 3/04	VESELÁ Květa, Praha, CZ	293854	A 23 G 3/00
SCHERING CORPORATION, Kenilworth, NJ, US	293944	C 07 J 7/00	VESELÝ Ladislav, Praha, CZ	293854	A 23 G 3/00
SCHERING CORPORATION, Kenilworth, NJ, US	293957	C 07 H 3/04	VKR HOLDING A/S, Soborg, DK	293861	E 06 B 9/322
SEKERIS Konstantinos, Athens, GR	293874	A 61 K 7/155	VOEST-ALPINE INDUSTRIEANLAGENBAU GMBH, Linz, AT	293823	B 22 D 11/06
SHELL INTERNATIONALE RESEARCH MAATSCHAPPIJ B. V., Hague, NL	293828	C 01 B 33/40	W. SCHLAFHORST AG UND CO., Mönchengladbach, DE	293935	D 01 H 13/14
SJÖLANDER Oliver, Köping, SE	293794	E 04 F 13/08	W. SCHLAFHORST AG UND CO., Mönchengladbach, DE	293966	D 01 H 4/36
SLOVAKOFARMA, A. S., Hlohovec, SK	293946	C 07 D 401/12	WAGGONBAU ELZE GMBH & CO. BESITZ KG, Elze, DE	293811	B 61 D 39/00
SOUČEK Jiří ing., Praha, CZ	293916	C 07 C 29/128	WAVIN, B. V., Zwolle, NL	293937	F 16 L 9/12
SPEDITION HUBERT WINNEN GMBH & CO. KG, Gladbeck, DE	293911	B 61 D 3/16			

WILLIAM COOK EUROPE A/S, Bjaeverskov, DK	293904	A 61 F 2/06
XENAKIS Aristotelis, Nea Spyrimi Attikis, GR	293874	A 61 K 7/155
Zentiva, a.s., Praha 10, CZ	293886	A 61 K 47/48
ZETESIS S. P. A., Milano, IT	293926	A 61 K 38/17

FG1K

Zapsané užité vzory - přehled podle čísel zápisu

V období uzávěrky tohoto čísla Věstníku zapsal Úřad průmyslového vlastnictví tyto užité vzory.

14376	A 45 D 34/04	14450	F 16 L 59/04
14377	E 04 B 1/78	14451	B 65 D 23/10
14378	B 65 D 85/30	14452	F 02 B 75/02
14379	B 30 B 1/04	14453	A 23 L 1/29
14380	B 65 F 5/00	14454	G 09 F 15/00
14381	E 04 H 4/08	14455	B 09 B 3/00
14382	E 04 H 4/08	14456	F 23 C 10/20
14383	B 65 H 33/10	14457	A 47 K 10/20
14384	H 02 B 1/56	14458	E 04 G 21/22
14385	B 65 D 30/10	14459	E 04 G 1/26
14386	A 61 K 9/00	14460	B 60 J 10/02
14387	E 01 F 1/00	14461	G 08 C 19/02
14388	B 65 H 33/18	14462	E 05 B 63/00
14389	B 26 D 9/00	14463	E 04 C 3/26
14390	B 65 H 29/24	14464	E 04 B 2/70
14391	E 04 F 21/30	14465	E 01 H 5/04
14392	B 65 D 75/38	14466	E 04 C 3/26
14393	E 04 H 7/02	14467	E 01 F 5/00
14394	A 01 G 9/04	14468	F 16 H 1/22
14395	B 68 G 11/04	14469	E 06 B 3/50
14396	B 66 F 5/02	14470	G 09 F 7/00
14397	B 23 Q 3/08	14471	G 08 B 25/00
14398	B 60 R 7/02	14472	B 65 D 53/08
14399	B 60 Q 1/44	14473	B 30 B 1/04
14400	G 09 F 3/00	14474	B 42 D 15/00
14401	E 02 B 15/04	14475	A 63 F 3/06
14402	B 60 D 1/14	14476	A 63 F 3/06
14403	F 16 M 11/14	14477	B 02 C 15/02
14404	B 42 D 15/00	14478	B 02 C 15/02
14405	E 01 B 27/17	14479	B 60 R 25/00
14406	B 61 L 5/06	14480	B 64 D 25/04
14407	C 02 F 1/40	14481	B 44 F 9/00
14408	C 02 F 1/40	14482	A 43 B 7/00
14409	C 02 F 1/40	14483	B 60 R 25/06
14410	B 28 B 11/14	14484	B 60 R 25/00
14411	G 01 R 19/00	14485	B 43 L 1/04
14412	A 63 F 9/08	14486	E 01 F 8/00
14413	G 09 F 7/00	14487	B 60 D 1/14
14414	A 47 G 7/04	14488	A 47 L 9/00
14415	G 06 F 17/00	14489	B 41 F 5/02
14416	B 27 C 5/10	14490	G 02 B 23/02
14417	B 27 B 19/09	14491	C 02 F 11/02
14418	B 23 Q 1/01	14492	C 02 F 11/04
14419	G 01 N 27/24	14493	G 01 B 5/24
14420	G 01 N 21/01	14494	F 27 B 21/02
14421	F 41 A 35/00	14495	B 08 B 3/04
14422	B 07 B 1/46	14496	F 23 J 3/00
14423	B 66 C 6/00	14497	H 01 R 4/28
14424	A 23 K 1/00	14498	A 41 D 29/00
14425	G 01 N 31/22	14499	A 61 F 5/00
14426	G 01 N 31/22	14500	G 01 L 5/28
14427	E 04 B 2/96	14501	G 09 F 21/04
14428	A 21 C 3/02	14502	G 06 F 19/00
14429	H 02 J 7/02	14503	E 06 B 3/00
14430	F 42 B 39/30	14504	A 47 G 9/02
14431	E 03 F 5/04	14505	G 05 B 15/02
14432	B 65 D 85/30	14506	F 28 F 1/00
14433	B 21 D 7/08	14507	G 10 C 3/12
14434	B 65 D 35/56	14508	B 21 D 7/04
14435	A 23 K 1/00	14509	B 21 D 7/04
14436	F 16 B 37/00	14510	B 21 D 7/04
14437	B 01 D 24/26	14511	B 01 D 29/72
14438	F 23 C 10/00	14512	A 63 B 23/12
14439	B 02 C 7/11	14513	B 65 G 13/11
14440	B 65 D 30/10	14514	F 03 B 5/00
14441	B 65 D 77/32	14515	A 47 J 39/02
14442	A 23 L 1/39	14516	H 04 B 7/00
14443	G 01 N 31/22	14517	B 65 B 41/16
14444	G 01 N 31/22	14518	B 23 K 37/04
14445	G 01 N 31/22	14519	A 47 K 10/16
14446	D 02 G 3/38	14520	H 02 G 7/00
14447	F 24 D 3/14	14521	A 01 K 59/00
14448	G 01 N 27/20	14522	A 01 K 59/02
14449	B 01 F 7/04	14523	A 01 K 59/02

14524	F 24 F 12/00
14525	G 01 F 23/02
14526	G 09 F 3/03
14527	G 09 F 3/03
14528	B 65 H 75/22
14529	A 63 B 5/00
14530	A 63 H 33/08
14531	F 41 H 1/02
14532	E 04 F 19/04

FG1K

Zapsané užité vzory - řazené podle MPT

- 7 (51) **A 01 G 9/04**
 (11) 14394
 (21) **2004-15191**
 (22) 16.03.2004
 (47) 01.06.2004
 (73) Rousek Rudolf Ing., Česká Skalice, CZ
 (72) Rousek Rudolf Ing., Česká Skalice, CZ
 (54) **Miska pod květináč**
- 7 (51) **A 01 K 59/00**
 (11) 14521
 (21) **2004-15447**
 (22) 18.05.2004
 (47) 28.06.2004
 (73) Doležal Aleš Mgr. Ing., Praha 9, CZ
 (72) Doležal Aleš Mgr. Ing., Praha 9, CZ
 (54) **Medomet**
 (74) Zábrš Aleš JUDr., Na Beránce 2, Praha 6
- 7 (51) **A 01 K 59/02**
 (11) 14522
 (21) **2004-15448**
 (22) 18.05.2004
 (47) 28.06.2004
 (73) Doležal Aleš Mgr. Ing., Praha 9, CZ
 (72) Doležal Aleš Mgr. Ing., Praha 9, CZ
 (54) **Mechanické zařízení pro odvíčkování včelích plástů**
 (74) Zábrš Aleš JUDr., Na Beránce 2, Praha 6
- 7 (51) **A 01 K 59/02**
 (11) 14523
 (21) **2004-15449**
 (22) 18.05.2004
 (47) 28.06.2004
 (73) Doležal Aleš Mgr. Ing., Praha 9, CZ
 (72) Doležal Aleš Mgr. Ing., Praha 9, CZ
 (54) **Odvíčkovač včelích plástů v nástavcích**
 (74) Zábrš Aleš JUDr., Na Beránce 2, Praha 6
- 7 (51) **A 21 C 3/02**
 (11) 14428
 (21) **2004-15330**
 (22) 20.04.2004
 (47) 07.06.2004
 (73) Jiřina Krejčí - LINMET, Bruntál, CZ
 (72) Krejčí Ludvík, Bruntál, CZ
 (54) **Stroj na vyvalování těsta**
 (74) Soukup Petr ing., Švédská 3, Olomouc
- 7 (51) **A 23 K 1/00, A 23 K 1/10, A 23 K 1/16**
 (11) 14424
 (21) **2004-15245**
 (22) 29.03.2004
 (47) 07.06.2004
 (73) ARIELFIN a. s., Ostrava, CZ
 (72) Galčan Vilém Ing., Ostrava, CZ
 Tulej Pavel, Ostrava, CZ
 Volný Tomáš Mgr., Hradec nad Moravicí, CZ
 (54) **Ochucený a o vitamíny a minerály obohacený nápoj**
 (74) Pacl Václav, Okrajová 4, Havířov - Podlesí
- 7 (51) **A 23 K 1/00, A 23 K 1/10, A 23 K 1/16**
 (11) 14435
 (21) **2004-15115**
 (22) 24.02.2004
 (47) 14.06.2004
 (73) ARIELFIN a. s., Ostrava, CZ
 (72) Galčan Vilém Ing., Ostrava, CZ
 Tulej Pavel, Ostrava, CZ
 Volný Tomáš Mgr., Hradec nad Moravicí, CZ
 (54) **Ochucený a o vitamíny a minerály obohacený nápoj**
 (74) Patentový zástupce Pacl Václav, Okrajová 4a, Havířov
- 7 (51) **A 23 L 1/29, A 23 L 1/302, A 23 L 1/304, A 23 L 1/305**
 (11) 14453
 (21) **2004-15391**
 (22) 03.05.2004
 (47) 14.06.2004
 (73) Kukla Jiří Ing., Hustopeče, CZ
 (72) Kukla Jiří Ing., Hustopeče, CZ
 (54) **Tekutý doplněk výživy**
- 7 (51) **A 23 L 1/39, A 23 L 1/221, A 23 L 1/223**
 (11) 14442
 (21) **2004-15293**
 (22) 09.04.2004
 (47) 14.06.2004
 (73) HOPI POPI, a. s., Olomouc, CZ
 (72) Hájek Jiří Ing., Uničov, CZ
 (54) **Salsa**
 (74) Reichel Pavel Ing., Lopatecká 14, Praha 4
- 7 (51) **A 41 D 29/00**
 (11) 14498
 (21) **2004-15434**
 (22) 14.05.2004
 (47) 21.06.2004
 (73) Čálek Richard, Vojkov, CZ
 (72) Čálek Richard, Vojkov, CZ
 (54) **Nosič vyznamenání a zařízení pro jeho výrobu**
 (74) Kubičková Květoslava Ing., Doubravčická 2201, Praha 10
- 7 (51) **A 43 B 7/00, A 43 B 3/24, A 43 B 3/00**
 (11) 14482
 (21) **2004-15332**
 (22) 20.04.2004
 (47) 21.06.2004
 (73) VV DESIGN, s. r. o., Tábor, CZ
 (72) Voltr Zdeněk, Dražice, CZ
 (54) **Svršek ortopedické obuvi**
- 7 (51) **A 45 D 34/04, A 45 D 34/00, A 45 D 29/00, A 45 D 40/26, A 45 D 40/00**
 (11) 14376
 (21) **2003-14062**
 (22) 21.03.2003
 (47) 01.06.2004
 (73) MACEK Martin, Praha, CZ
 (72) Macek Martin, Praha, CZ
 (54) **Selektivní lakovač**
 (74) Šemberová Dana, Útulná 17/506, Praha 10
- 7 (51) **A 47 G 7/04, A 01 G 9/02, A 01 G 27/00, A 47 H 27/00**
 (11) 14414
 (21) **2003-14601**
 (22) 05.09.2003
 (47) 07.06.2004
 (73) OŠMERA Pavel Doc. Ing. CSc., Brno, CZ
 (72) Ošmera Pavel Doc. Ing. CSc., Brno, CZ
 (54) **Věž zahradnických truhlíků s miskami na vodu**
- 7 (51) **A 47 G 9/02, A 47 G 9/00, D 04 B 1/14, D 06 C 29/00, D 06 C 11/00**
 (11) 14504
 (21) **2003-14753**
 (22) 04.11.2003
 (47) 28.06.2004
 (73) AESTHETIC S.R.O., Praha, CZ
 (72) Dvořáková Dagmar Ing. arch., Praha, CZ
 (54) **Lůžkoviny z materiálu počesaný úplet - fleece antipiling**
- 7 (51) **A 47 J 39/02, A 47 J 39/00**
 (11) 14515
 (21) **2004-15375**
 (22) 29.04.2004
 (47) 28.06.2004

- (73) Braňka Pavel, Pečky, CZ
 (72) Braňka Pavel, Pečky, CZ
 (54) **Pařák pro ohřev potravin, zejména pro restaurace a výdejny jídla**
 (74) Kubičková Květoslava Ing., Doubravčická 2201, Praha 10
- 7 (51) **A 47 K 10/16**
 (11) 14519
 (21) **2004-15430**
 (22) 13.05.2004
 (47) 28.06.2004
 (73) Moravec Miroslav, Opava, CZ
 (72) Moravec Miroslav, Opava, CZ
 (54) **Hygienický toaletní návlek, zejména pro muže**
- 7 (51) **A 47 K 10/20, A 47 K 10/16**
 (11) 14457
 (21) **2004-15429**
 (22) 13.05.2004
 (47) 14.06.2004
 (73) Moravec Miroslav, Opava, CZ
 (72) Moravec Miroslav, Opava, CZ
 (54) **Zásobník pro toaletní návleky, zejména pro muže**
- 7 (51) **A 47 L 9/00, A 47 L 5/00**
 (11) 14488
 (21) **2004-15373**
 (22) 29.04.2004
 (47) 21.06.2004
 (73) ETA a. s., Hlinsko, CZ
 (72) Zdražil František, Vortová, CZ
 Vyhnaněk Jan, Hlinsko, CZ
 Lacina Lubomír Ing., Hlinsko, CZ
 Hegr Martin Ing., Ždírce nad Doubravou, CZ
 (54) **Uspořádání ústrojí podtlakového ventilu u elektrického vysavače**
- 7 (51) **A 61 F 5/00, A 61 F 5/01, A 61 F 13/505**
 (11) 14499
 (21) **2004-15437**
 (22) 14.05.2004
 (47) 21.06.2004
 (73) MARWELL MEDIC, s.r.o., Hradec Králové, CZ
 (72) Bílková Hana, Hradec Králové, CZ
 Kopecký Petr, Náchod, CZ
 (54) **Korekční abdukční bandáž**
 (74) Škoda Milan Ing., Nahořanská 308, Nové Město nad Metují
- 7 (51) **A 61 K 9/00**
 (11) 14386
 (21) **2004-15118**
 (22) 25.02.2004
 (47) 01.06.2004
 (32) 06.03.2003
 (31) 2003/453046
 (33) US
 (73) YAMANOUCHI PHARMACEUTICAL CO., LTD., Tokyo, JP
 (72) Sugihara Akio, Shizuoka, JP
 Sako Kazuhiro, Shizuoka, JP
 Sawada Toyohiro, Tokyo, JP
 (54) **Farmaceutická kompozice pro řízené uvolňování účinných látek**
 (74) Matějka Jan JUDr., Národní 32, Praha 1
- 7 (51) **A 63 B 23/12, A 63 B 21/072, A 63 B 21/075**
 (11) 14512
 (21) **2004-15359**
 (22) 28.04.2004
 (47) 28.06.2004
 (73) Horváth Tibor, Planá u Mariánských Lázní, CZ
 Tuháček Petr Ing., Mariánské Lázně, CZ
 (72) Horváth Tibor, Planá u Mariánských Lázní, CZ
 Tuháček Petr Ing., Mariánské Lázně, CZ
 (54) **Rehabilitační a posilovací pomůcka**
 (74) Tichý Jaromír JUDr., Dominikánská 6, Plzeň
- 7 (51) **A 63 B 5/00, A 63 B 5/11, A 63 B 5/16, A 63 G 31/08, A 63 G 31/00**
 (11) 14529
 (21) **2004-15399**
 (22) 05.05.2004
 (47) 30.06.2004
 (73) Tkáč Libor Ing., Pozlovice, CZ
 (72) Tkáč Libor Ing., Pozlovice, CZ
 (54) **Zábavný skákací pás**
- 7 (51) **A 63 F 3/06, A 63 F 3/00**
 (11) 14475
 (21) **2004-15282**
 (22) 08.04.2004
 (47) 21.06.2004
 (73) Vyhliďal Vlastimil Ing., Ostrava, CZ
 (72) Vyhliďal Vlastimil Ing., Ostrava, CZ
 (54) **Papírový tiket sázkové hry**
 (74) Nádvořník Pavel Ing., Sokola Tůmy č.1, Ostrava-Hulváky
- 7 (51) **A 63 F 3/06, A 63 F 3/00**
 (11) 14476
 (21) **2004-15283**
 (22) 08.04.2004
 (47) 21.06.2004
 (73) Vyhliďal Vlastimil Ing., Ostrava, CZ
 (72) Vyhliďal Vlastimil Ing., Ostrava, CZ
 (54) **Ochranný prvek k rozpoznání vzájemně korespondujících dokumentů**
 (74) Nádvořník Pavel Ing., Sokola Tůmy č.1, Ostrava-Hulváky
- 7 (51) **A 63 F 9/08, A 63 F 9/12, A 63 F 9/00**
 (11) 14412
 (21) **2004-15387**
 (22) 30.04.2004
 (47) 01.06.2004
 (73) Kuchta Jiří, Praha, CZ
 (72) Kuchta Jiří, Praha, CZ
 (54) **Hlavlom s přemístitelnými tělesy**
- 7 (51) **A 63 H 33/08, A 63 H 33/06, A 63 H 33/04, A 63 F 9/12**
 (11) 14530
 (21) **2004-15489**
 (22) 31.05.2004
 (47) 30.06.2004
 (73) Němec Petr Ing., Vyškov, CZ
 (72) Němec Petr Ing., Vyškov, CZ
 (54) **Stavebnice, zejména pro děti**
 (74) Markes Libor Ing., Grohova 54, Brno
- 7 (51) **B 01 D 24/26, B 01 D 39/06**
 (11) 14437
 (21) **2004-15243**
 (22) 29.03.2004
 (47) 14.06.2004
 (73) Šplíchal Milan, Lipec, CZ
 (72) Šplíchal Milan, Lipec, CZ
 (54) **Spongilitový filtr**
- 7 (51) **B 01 D 29/72, A 47 L 9/20**
 (11) 14511
 (21) **2004-15246**
 (22) 30.03.2004
 (47) 28.06.2004
 (73) Machovec Emil, Praha, CZ
 (72) Machovec Emil, Praha, CZ
 (54) **Zařízení pro oklep nečistot z filtru vysavače, zejména průmyslového**
 (74) Kratochvíl Václav Ing., Radlická 28/663, Praha 5
- 7 (51) **B 01 F 7/04**
 (11) 14449
 (21) **2004-15356**
 (22) 27.04.2004
 (47) 14.06.2004
 (73) Výzkumný ústav potravinářský Praha, Praha, CZ

- (72) Kýchos Karel, Praha, CZ
Houška Milan Ing. CSc., Praha, CZ
Strolham Jan, Praha, CZ
Barák Stanislav, Hrušovany nad Jevišovkou, CZ
Landsfeld Aleš, Praha, CZ
- (54) **Homogenizátor sypkých hmot s možností úpravy teploty a vlhkosti**
- (74) Střelák Jiří Ing., Pařížská 17, Praha 1
- 7 (51) **B 02 C 15/02**
(11) 14477
(21) **2004-15299**
(22) 13.04.2004
(47) 21.06.2004
(73) PSP Engineering a. s., Přerov, CZ
(72) Podzimný Stanislav Ing., Přerov, CZ
Filouš Jiří Ing., Přerov, CZ
Odstrčilík Zdeněk prom.fyzik, Lipník nad Bečvou, CZ
Hanusík Josef, Přerov, CZ
- (54) **Zařízení pro předdrcení surovin, zejména cementárenských**
- 7 (51) **B 02 C 15/02**
(11) 14478
(21) **2004-15300**
(22) 13.04.2004
(47) 21.06.2004
(73) PSP Engineering a. s., Přerov, CZ
(72) Podzimný Stanislav Ing., Přerov, CZ
Filouš Jiří Ing., Přerov, CZ
Odstrčilík Zdeněk prom. fyzik, Lipník nad Bečvou, CZ
- (54) **Zařízení pro předemílání surovin, zejména cementového slínku**
- 7 (51) **B 02 C 7/11**
(11) 14439
(21) **2004-15274**
(22) 07.04.2004
(47) 14.06.2004
(73) PSP Engineering a. s., Přerov, CZ
(72) Bujar David, Domaželice, CZ
Hanusík Josef, Přerov, CZ
- (54) **Axiální zajištění odrazových lišt v rotoru rázového drtiče**
- 7 (51) **B 07 B 1/46, B 07 B 13/14**
(11) 14422
(21) **2004-15207**
(22) 22.03.2004
(47) 07.06.2004
(73) PSP Engineering a. s., Přerov, CZ
(72) Svoboda Milan Ing., Přerov, CZ
- (54) **Třídící rošt, zejména zavázeční rošt pro úpravny nerostů**
- 7 (51) **B 08 B 3/04, F 02 M 65/00**
(11) 14495
(21) **2004-15418**
(22) 10.05.2004
(47) 21.06.2004
(73) Kutil Bedřich, Kadaň, CZ
(72) Kutil Bedřich, Kadaň, CZ
- (54) **Čisticí a diagnostické zařízení vstříkovacích trysek paliva spalovacích motorů pomocí čisticí kapaliny, zejména pro dílenské použití**
- 7 (51) **B 09 B 3/00, C 04 B 18/06**
(11) 14455
(21) **2004-15414**
(22) 10.05.2004
(47) 14.06.2004
(73) Štěpánek Robert Ing., Brno, CZ
Parmová Ivona Ing., Brno, CZ
(72) Štěpánek Robert Ing., Brno, CZ
Parmová Ivona Ing., Brno, CZ
- (54) **Solidifikační činidlo pro úpravu odpadů**
- (74) Götz Josef Ing. CSc., Charbulova 5, Brno
- 7 (51) **B 21 D 7/04**
(11) 14508
(21) **2004-15229**
(22) 26.03.2004
(47) 28.06.2004
(73) MSV SYSTEMS CZ s. r. o., Liberec, CZ
(72) Krejčík Miroslav, Liberec, CZ
Vondráček Karel Ing., Liberec, CZ
- (54) **Ohýbací hlava**
- (74) Musil Dobroslav Ing., Cejl 38, Brno
- 7 (51) **B 21 D 7/04**
(11) 14509
(21) **2004-15231**
(22) 26.03.2004
(47) 28.06.2004
(73) MSV SYSTEMS CZ s. r. o., Liberec, CZ
(72) Krejčík Miroslav, Liberec, CZ
Vondráček Karel Ing., Liberec, CZ
- (54) **Ohýbací hlava**
- (74) Musil Dobroslav Ing., Cejl 38, Brno
- 7 (51) **B 21 D 7/04**
(11) 14510
(21) **2004-15234**
(22) 26.03.2004
(47) 28.06.2004
(73) MSV SYSTEMS CZ s. r. o., Liberec, CZ
(72) Krejčík Miroslav, Liberec, CZ
Vondráček Karel Ing., Liberec, CZ
- (54) **Ohýbací zařízení**
- (74) Musil Dobroslav Ing., Cejl 38, Brno
- 7 (51) **B 21 D 7/08, B 21 D 7/14**
(11) 14433
(21) **2004-15022**
(22) 30.01.2004
(47) 14.06.2004
(73) ALBION Group, s.r.o., Praha 4, CZ
(72) Smetana Libor, Beroun, CZ
- (54) **Zkružovačka, zejména na hliníkové profily**
- (74) Kratochvíl Václav Ing., Radlická 28, Praha
- 7 (51) **B 23 K 37/04**
(11) 14518
(21) **2004-15410**
(22) 07.05.2004
(47) 28.06.2004
(73) TRANZA, a. s., Břeclav, CZ
(72) Čamlík Petr Ing., Břeclav, CZ
Pimek Jaroslav Ing., Lednice, CZ
- (54) **Zařízení k přesnému svařování čel a plášťů válečků pro dopravníky**
- (74) Dadej Leopold Ing., Na Valtické 339/6, Břeclav 4
- 7 (51) **B 23 Q 1/01**
(11) 14418
(21) **2004-15024**
(22) 02.02.2004
(47) 07.06.2004
(73) TOSHULIN, a. s., Hulín, CZ
(72) Marek Jiří Dr. Ing., Kuřim, CZ
Novotný Lubomír Ing., Kuřim, CZ
Tešnar Pavel Ing., Brno, CZ
- (54) **Smykadlo obráběcího stroje**
- (74) Jandová Marie Ing., Nerudova 1095, Kuřim
- 7 (51) **B 23 Q 3/08**
(11) 14397
(21) **2004-15226**
(22) 24.03.2004
(47) 01.06.2004
(73) KOVOSVIT MAS a. s., Sezimovo Ústí, CZ
(72) Šídlo Pavel Ing., Veselí nad Lužnicí, CZ
Petrů František Ing., Sezimovo Ústí, CZ
- (54) **Hydraulický rozvod pracovního média, zvláště pro obráběcí stroje**

- (74) Novotný Karel ing., Žufanova 2, Praha 6
- 7 (51) **B 26 D 9/00**
(11) 14389
(21) **2004-15132**
(22) 27.02.2004
(47) 01.06.2004
(73) Zelinka František, Milovice, CZ
(72) Zelinka František, Milovice, CZ
(54) **Zařízení pro výrobu žaluziových lamel**
(74) Holas Antonín Ing., Křížová 4, Brno
- 7 (51) **B 27 B 19/09**
(11) 14417
(21) **2004-15015**
(22) 29.01.2004
(47) 07.06.2004
(73) Baránek Josef, Velká Bystřice, CZ
(72) Baránek Josef, Velká Bystřice, CZ
(54) **Zařízení pro upevnění přímočaré pily**
- 7 (51) **B 27 C 5/10**
(11) 14416
(21) **2004-15014**
(22) 29.01.2004
(47) 07.06.2004
(73) Baránek Josef, Velká Bystřice, CZ
(72) Baránek Josef, Velká Bystřice, CZ
(54) **Stojan k ruční frézce**
- 7 (51) **B 28 B 11/14**
(11) 14410
(21) **2004-15346**
(22) 26.04.2004
(47) 01.06.2004
(73) Krkonošské vápenky Kunčice, a. s., Kunčice nad Labem, CZ
(72) Mellish Martin, Vrchlabí, CZ
Hruda Jan, Hostinné, CZ
Brzák Jaromír, Hostinné, CZ
(54) **Zařízení pro dělení pórobetonové hmoty**
(74) Škoda Milan Ing., Nahořanská 308, Nové Město nad Metují
- 7 (51) **B 30 B 1/04**
(11) 14379
(21) **2003-14909**
(22) 22.12.2003
(47) 01.06.2004
(73) CZEPIEC Jan, Jablunkov, CZ
(72) Czepiec Jan, Jablunkov, CZ
(54) **Ruční lis s odpadním košem**
- 7 (51) **B 30 B 1/04**
(11) 14473
(21) **2004-15267**
(22) 06.04.2004
(47) 21.06.2004
(73) Guryča Jaroslav, Uherský Brod, CZ
(72) Guryča Jaroslav, Uherský Brod, CZ
(54) **Ruční lis pro zmenšení objemu plastových lahví**
- 7 (51) **B 41 F 5/02, B 41 F 7/02, B 41 F 9/00, B 41 F 33/02**
(11) 14489
(21) **2004-15386**
(22) 30.04.2004
(47) 21.06.2004
(73) Pohorský Miroslav Ing., Praha, CZ
(72) Pohorský Miroslav Ing., Praha, CZ
(54) **Archový tiskový stroj s digitálním tiskovým zařízením**
(74) Zábřeh Aleš JUDr., Na Beránce 2, Praha 6
- 7 (51) **B 42 D 15/00, B 42 D 15/10**
(11) 14404
(21) **2004-15302**
(22) 13.04.2004
(47) 01.06.2004
(73) T-studio s. r. o., Praha, CZ
- (72) Štochl Marcel, Praha, CZ
(54) **Zdravotní a očkovací průkaz dítěte**
(74) Andera Jiří Ing., Nad Štolou 12, Praha 7
- 7 (51) **B 42 D 15/00, B 42 D 3/00, B 42 C 15/00**
(11) 14474
(21) **2004-15272**
(22) 07.04.2004
(47) 21.06.2004
(73) AP imex, s. r. o., Praha, CZ
(72) Štiková Alena, Praha, CZ
Šmídová Pavla, Lanškroun, CZ
(54) **Sešit s přebalem**
(74) Halaxová Zdeňka RNDr, Horní náměstí 7, Olomouc
- 7 (51) **B 43 L 1/04, B 43 L 1/10**
(11) 14485
(21) **2004-15345**
(22) 26.04.2004
(47) 21.06.2004
(73) Mestl Václav, Staňkov, CZ
(72) Mestl Václav, Staňkov, CZ
(54) **Lehká dutinková tabule**
- 7 (51) **B 44 F 9/00, B 44 F 11/00**
(11) 14481
(21) **2004-15324**
(22) 19.04.2004
(47) 21.06.2004
(73) Rittstein Lukáš Mgr. Ak. Soch., Praha, CZ
(72) Rittstein Lukáš Mgr. Ak. Soch., Praha, CZ
(54) **Dekoratívni prvek přírody**
(74) Zábřeh Aleš JUDr., Na Beránce 2, Praha 6
- 7 (51) **B 60 D 1/14**
(11) 14402
(21) **2004-15286**
(22) 08.04.2004
(47) 01.06.2004
(73) PROF SVAR s. r. o., Mnichovo Hradiště, CZ
(72) Sadílek Jan Ing., Liberec, CZ
Pokorný Oto Ing., Liberec, CZ
Jakoubě Jiří Ing., Alšovice, CZ
(54) **Automatický upínací systém tažného zařízení pro motorová vozidla**
(74) Janský Bedřich Ing., Květnická 674/2, Praha 10
- 7 (51) **B 60 D 1/14**
(11) 14487
(21) **2004-15358**
(22) 28.04.2004
(47) 21.06.2004
(73) PROF SVAR s. r. o., Mnichovo Hradiště, CZ
(72) Sadílek Jan Ing., Liberec, CZ
Pokorný Oto Ing., Liberec, CZ
Jakoubě Jiří Ing., Alšovice, CZ
(54) **Ovládací páka tažného ramena automatického upínacího systému tažného zařízení**
(74) Janský Bedřich Ing., Květnická 674/2, Praha 10
- 7 (51) **B 60 J 10/02**
(11) 14460
(21) **2004-15172**
(22) 09.03.2004
(47) 21.06.2004
(32) 09.03.2004
(31) /
(33) SK
(73) ContiTech Sealing Systems Slovakia s. r. o., Dolné Vestenice, SK
M-FACTORIAL AUTOMOTIVE AG, s. r. o., Mnichovo Hradiště, CZ
(72) Vida Ján Ing., Lehota pod Vtáčnikom, SK
Majer Oto, Dolné Vestenice, SK
Jansta Marek Mgr., Mnichovo Hradiště, CZ
(54) **Těsnění čelního skla automobilu**
(74) Musalová Dana JUDr., Palackého 267, Mladá Boleslav

- 7 (51) **B 60 Q 1/44**
 (11) 14399
 (21) **2004-15260**
 (22) 02.04.2004
 (47) 01.06.2004
 (73) Klabal Jan, Praha, CZ
 (72) Klabal Jan, Praha, CZ
 (54) **Rozšířená brzdová světelná signalizace automobilů**
- 7 (51) **B 60 R 25/00**
 (11) 14479
 (21) **2004-15320**
 (22) 19.04.2004
 (47) 21.06.2004
 (73) Mour Ladislav Ing., Pardubice, CZ
 Mour Vladimír, Pardubice, CZ
 (72) Mour Ladislav Ing., Pardubice, CZ
 Mour Vladimír, Pardubice, CZ
 (54) **Zařízení k znehybnění kola vozidla**
 (74) Mareš Zdeněk Ing., Staré Čivice 173, Pardubice
- 7 (51) **B 60 R 25/00**
 (11) 14484
 (21) **2004-15339**
 (22) 21.04.2004
 (47) 21.06.2004
 (32) 21.04.2004
 (31) /
 (33) TW
 (73) Liu Chien-Liang, Kaohsiung, TW
 (72) Liu Chien-Liang, Kaohsiung, TW
 (54) **Zabezpečovací sedadlo řidiče vozidla zajišťující vozidlo proti odcizení**
 (74) Hakr Eduard Ing., Přístavní 24, Praha 7
- 7 (51) **B 60 R 25/06**
 (11) 14483
 (21) **2004-15336**
 (22) 20.04.2004
 (47) 21.06.2004
 (73) Ambrož Petr, Velké Meziříčí, CZ
 (72) Ambrož Petr, Velké Meziříčí, CZ
 (54) **Přídavné zařízení pro uzamykání řadicí páky**
 (74) Holas Antonín Ing., Křížová 4, Brno
- 7 (51) **B 60 R 7/02, E 06 B 9/40**
 (11) 14398
 (21) **2004-15247**
 (22) 30.03.2004
 (47) 01.06.2004
 (73) Škoda Auto a. s., Mladá Boleslav, CZ
 (72) Kraus Ladislav Ing., Horní Branná, CZ
 Locker Lukáš Ing., Kvasiny, CZ
 (54) **Krycí roleta zavazadlového prostoru**
- 7 (51) **B 61 L 5/06, B 61 L 5/04, B 61 L 5/02, B 61 L 5/00**
 (11) 14406
 (21) **2004-15314**
 (22) 15.04.2004
 (47) 01.06.2004
 (73) AŽD Praha s. r. o., Praha, CZ
 (72) Adamec Josef Ing., Kolín, CZ
 Věříš Stanislav Ing., Krakovany, CZ
 Medek Miroslav, Samotičky, CZ
 (54) **Přestavník přírubový**
 (74) Müller Václav, Filipova 2016, Praha 4
- 7 (51) **B 64 D 25/04**
 (11) 14480
 (21) **2004-15323**
 (22) 19.04.2004
 (47) 21.06.2004
 (73) Výzkumný a zkušební letecký ústav, a. s., Praha, CZ
- (72) Mašek Václav Ing., Lysá nad Labem, CZ
 Michvok Zdeněk Ing., Praha, CZ
 Petr Pavel Ing., Lysá nad Labem, CZ
 Janoušek Miloš, Zeleneč, CZ
- (54) **Letecké sedadlo**
- 7 (51) **B 65 B 41/16, B 65 B 41/12, B 65 B 65/02**
 (11) 14517
 (21) **2004-15397**
 (22) 04.05.2004
 (47) 28.06.2004
 (73) Sellier & Bellot, stroje s. r. o., Vlašim, CZ
 (72) Jiroušek Roman Ing., Vlašim, CZ
 (54) **Zařízení pro předvívání fólie**
- 7 (51) **B 65 D 23/10**
 (11) 14451
 (21) **2004-15383**
 (22) 30.04.2004
 (47) 14.06.2004
 (73) GT TECHNIK s. r. o., Lanškroun, CZ
 (72) Nischwitz Gerhard, Hassfurt, DE
 (54) **Držadlo umělohmotných lahví**
 (74) Majetič Josef, Na výsluní 845, Lanškroun
- 7 (51) **B 65 D 30/10**
 (11) 14440
 (21) **2004-15280**
 (22) 08.04.2004
 (47) 14.06.2004
 (73) Žajdlík Jiří Ing., Frýdek-Místek, CZ
 Říhošek Petr Ing., Frýdek-Místek, CZ
 (72) Žajdlík Jiří Ing., Frýdek-Místek, CZ
 Říhošek Petr Ing., Frýdek-Místek, CZ
 (54) **Flexibilní vak na tekutiny, zejména na vodu**
 (74) Rylková Iva Ing., Polská 1525, Ostrava - Poruba
- 7 (51) **B 65 D 30/10, B 65 F 1/00**
 (11) 14385
 (21) **2004-15116**
 (22) 25.02.2004
 (47) 01.06.2004
 (73) ARDA Design s. r. o., Opava, CZ
 (72) Fischer Radek, Opava, CZ
 (54) **Pytel na tuhý odpad**
 (74) Kouřil Jiří Ing., Kořenského 31, Ostrava 3
- 7 (51) **B 65 D 35/56**
 (11) 14434
 (21) **2004-15054**
 (22) 11.02.2004
 (47) 14.06.2004
 (73) Puk Jaroslav, Pitkovice, CZ
 (72) Puk Jaroslav, Pitkovice, CZ
 (54) **Samosvorná spona**
- 7 (51) **B 65 D 53/08**
 (11) 14472
 (21) **2004-15250**
 (22) 30.03.2004
 (47) 21.06.2004
 (73) K-SERVIS PRAHA, a. s., Praha, CZ
 (72) Kmoch Josef, Praha, CZ
 (54) **Uzávěr, zejména pro uzavírání sáčků**
 (74) Andera Jiří Ing., Nad Štolou 12, Praha 7
- 7 (51) **B 65 D 75/38**
 (11) 14392
 (21) **2004-15161**
 (22) 08.03.2004
 (47) 01.06.2004
 (73) VITTO TEA BOARD, s. r. o., Praha, CZ
 (72) Musialová Renáta, Nový Jičín, CZ
 (54) **Krabicový obal pro hygienické balení výrobků, zejména čajových nálevových sáčků**
 (74) Soukup Petr ing., Švédská 3, Olomouc
- 7 (51) **B 65 D 77/32**

- (11) 14441
 (21) **2004-15289**
 (22) 08.04.2004
 (47) 14.06.2004
 (32) 11.04.2003
 (31) 2003/03008459
 (33) EP
 (73) NESTEC SA, Vevey, CH
 (72) Liebenspacher Franz, Winterthur, CH
 Raedler Thomas, Meilen, CH
 Bachmann Rolf, Danbury, US
 (54) **Balený potravinářský produkt**
 (74) Korejzová Zdeňka JUDr., Spálená 29, Praha 1
- 7 (51) **B 65 D 85/30**
 (11) 14378
 (21) **2003-14819**
 (22) 27.11.2003
 (47) 01.06.2004
 (73) INTEROBAL K.S., Rokycany, CZ
 (72) Bejvl Radek, Rokycany, CZ
 (54) **Univerzální přepravní, skladovací a manipulační box**
 (74) Langrová Irena, Skřetova 48, Plzeň
- 7 (51) **B 65 D 85/30**
 (11) 14432
 (21) **2004-14993**
 (22) 22.01.2004
 (47) 14.06.2004
 (73) MICOS spol. s r. o., Prostějov, CZ
 (72) Křeček Miroslav, Kralice na Hané, CZ
 Černý Milan, Prostějov, CZ
 Soldán Josef ing. CSc., Prostějov, CZ
 (54) **Přístrojová transportní skříň**
 (74) Halaxová Zdeňka RNDr, Horní náměstí 7, Olomouc
- 7 (51) **B 65 F 5/00**
 (11) 14380
 (21) **2004-15032**
 (22) 04.02.2004
 (47) 01.06.2004
 (73) Frýdecká skládka, a. s., Frýdek-Místek, CZ
 (72) Volný Miroslav Ing., Baška, CZ
 (54) **Materiál pro plošné drény skládek odpadů**
- 7 (51) **B 65 G 13/11, B 65 G 13/12, B 65 G 1/08**
 (11) 14513
 (21) **2004-15361**
 (22) 28.04.2004
 (47) 28.06.2004
 (73) TEVCO, s. r. o., Samotíšky, CZ
 (72) Outlý Karel Ing., Samotíšky, CZ
 (54) **Gravitační podavač přepravek**
- 7 (51) **B 65 H 29/24**
 (11) 14390
 (21) **2004-15140**
 (22) 01.03.2004
 (47) 01.06.2004
 (73) ADAST a. s., Adamov, CZ
 (72) Zourek Pavel ing., Blansko, CZ
 Matuška Petr, Křtiny, CZ
 (54) **Zařízení k čelnímu rovnání archů papíru v tiskovém stroji**
- 7 (51) **B 65 H 33/10**
 (11) 14383
 (21) **2004-15097**
 (22) 19.02.2004
 (47) 01.06.2004
 (73) Zelinka František, Milovice, CZ
 (72) Zelinka František, Milovice, CZ
 (54) **Zařízení pro podpírání lamel, zejména žaluziových lamel mezi stohovacími jednotkami**
 (74) Holas Antonín Ing., Křížová 4, Brno
- 7 (51) **B 65 H 33/18**
- (11) 14388
 (21) **2004-15131**
 (22) 27.02.2004
 (47) 01.06.2004
 (73) Zelinka František, Milovice, CZ
 (72) Zelinka František, Milovice, CZ
 (54) **Zařízení na stříhání textilního žebříčku**
 (74) Holas Antonín Ing., Křížová 4, Brno
- 7 (51) **B 65 H 75/22, B 65 H 75/20, B 65 H 75/18**
 (11) 14528
 (21) **2004-15476**
 (22) 26.05.2004
 (47) 28.06.2004
 (73) Skalický Ladislav, Prosenická Lhota, CZ
 (72) Skalický Ladislav, Prosenická Lhota, CZ
 (54) **Rozebíratelný stojan na odvíjení kabelů**
- 7 (51) **B 66 C 6/00**
 (11) 14423
 (21) **2004-15224**
 (22) 24.03.2004
 (47) 07.06.2004
 (73) PEEM, spol. s r. o., Brno, CZ
 (72) Chalabala Jiří Ing., Brno, CZ
 Solařík Martin Ing. Ing. arch., Brno, CZ
 (54) **Nosný trám mostového jeřábu pro jeřábovou kočku**
 (74) Malůšek Jiří Ing., Mendlovo nám. 1a, Brno
- 7 (51) **B 66 F 5/02**
 (11) 14396
 (21) **2004-15197**
 (22) 17.03.2004
 (47) 01.06.2004
 (73) Bernátek Vojtěch, Hřivínův Újezd, CZ
 (72) Bernátek Vojtěch, Hřivínův Újezd, CZ
 (54) **Vřetenový jeřáb**
- 7 (51) **B 68 G 11/04**
 (11) 14395
 (21) **2004-15195**
 (22) 16.03.2004
 (47) 01.06.2004
 (73) Martin Kinšt - MABO-obchodní činnost, Havířov, CZ
 (72) Kinšt Martin, Havířov, CZ
 (54) **Masážní vložka pro čalounickou výplň**
 (74) Pacl Václav, Okrajová 4, Havířov
- 7 (51) **C 02 F 11/02**
 (11) 14491
 (21) **2004-15404**
 (22) 06.05.2004
 (47) 21.06.2004
 (32) 01.07.2003
 (31) 2003/151
 (33) SK
 (73) Piják Michal Ing., Trenčín, SK
 Piják Pavol Ing., Praha, CZ
 (72) Piják Michal Ing., Trenčín, SK
 Piják Pavol Ing., Praha, CZ
 (54) **Zařízení na odvodňování a sušení kalů**
 (74) Soukup Petr ing., Švédská 3, Olomouc
- 7 (51) **C 02 F 11/04**
 (11) 14492
 (21) **2004-15409**
 (22) 07.05.2004
 (47) 21.06.2004
 (32) 01.07.2003
 (31) 2003/153
 (33) SK
 (73) Piják Michal Ing., Trenčín, SK
 Piják Pavol Ing., Praha, CZ
 (72) Piják Michal Ing., Trenčín, SK
 Piják Pavol Ing., Praha, CZ
 (54) **Zařízení pro čištění odpadních vod**
 (74) Soukup Petr ing., Švédská 3, Olomouc

- 7 (51) **C 02 F 1/40, B 65 G 29/00, E 03 F 5/14**
 (11) 14407
 (21) **2004-15327**
 (22) 20.04.2004
 (47) 01.06.2004
 (73) IN-EKO TEAM, s. r. o., Brno, CZ
 (72) Strnad Josef Ing., Brno, CZ
 (54) **Zařízení pro odstraňování nečistot z odpadní vody**
 (74) Musil Dobroslav Ing., Cejl 38, Brno
- 7 (51) **C 02 F 1/40, B 65 G 33/14, E 03 F 5/14**
 (11) 14408
 (21) **2004-15328**
 (22) 20.04.2004
 (47) 01.06.2004
 (73) IN-EKO TEAM, s. r. o., Brno, CZ
 (72) Strnad Josef Ing., Brno, CZ
 (54) **Dopravník nečistot ze zařízení pro odvádění nečistot z odpadní vody**
 (74) Musil Dobroslav Ing., Cejl 38, Brno
- 7 (51) **C 02 F 1/40, E 03 F 5/14**
 (11) 14409
 (21) **2004-15337**
 (22) 21.04.2004
 (47) 01.06.2004
 (73) IN-EKO TEAM, s. r. o., Brno, CZ
 (72) Strnad Josef Ing., Brno, CZ
 (54) **Zařízení pro odstraňování nečistot z odpadní vody**
 (74) Musil Dobroslav Ing., Cejl 38, Brno
- 7 (51) **D 02 G 3/38, D 01 H 4/38, D 01 H 4/08**
 (11) 14446
 (21) **2004-15319**
 (22) 16.04.2004
 (47) 14.06.2004
 (73) Rieter CZ a. s., Ústí nad Orlicí, CZ
 (72) Kubeš Vítězslav Ing., Hnátnice, CZ
 Kaplan Jaroslav, Ústí nad Orlicí, CZ
 (54) **Tvarovaná vodičí trubička pro přivádění lineárního textilního materiálu do sprádacího rotoru a tělesa s tvarovanou dutinou**
 (74) Musil Dobroslav Ing., Cejl 38, Brno
- 7 (51) **E 01 B 27/17, E 01 B 35/00**
 (11) 14405
 (21) **2004-15303**
 (22) 14.04.2004
 (47) 01.06.2004
 (73) ŽS Brno, a. s. závod Železniční stavitelství, Brno, CZ
 (72) Dokulil Miroslav, Mohelnice, CZ
 Gabrhel Svatopluk, Starý Hrozenkov, CZ
 Novotný Vladimír, Olomouc, CZ
 Odstrčil František, Zábřeh na Moravě, CZ
 Pěkný Radovan, Mohelnice, CZ
 Reich Bořivoj, Brno, CZ
 (54) **Naváděcí systém strojní podbíječky**
 (74) Voda Karel, Bolzanova 13, Brno
- 7 (51) **E 01 F 1/00**
 (11) 14387
 (21) **2004-15122**
 (22) 25.02.2004
 (47) 01.06.2004
 (73) Železniční průmyslová stavební výroba Uherský Ostroh, a. s., Uherský Ostroh, CZ
 (72) Brzobohatý Josef Ing., Brno, CZ
 Culík Libor Ing., Brno, CZ
 (54) **Nástupiště z prefabrikovaných železobetonových dílů**
 (74) Vítek Miroslav JUDr., Neumannova 54, Brno
- 7 (51) **E 01 F 5/00, E 01 C 11/22, E 01 D 19/08**
 (11) 14467
 (21) **2004-15230**
 (22) 26.03.2004
 (47) 21.06.2004
 (73) CS Beton, s. r. o., Litoměřice, CZ
- (72) Rašovský Jan Ing., Litoměřice, CZ
 (54) **Bezpečnostní štěrbínová trouba**
 (74) Michalec Jan JUDr., Dlouhá 5, Ústí nad Labem
- 7 (51) **E 01 F 8/00**
 (11) 14486
 (21) **2004-15344**
 (22) 23.04.2004
 (47) 21.06.2004
 (73) CSGATE SILVER FOIL, s. r. o., Brno, CZ
 (72) Penzersinski Wilhelm Heinz, Brno, CZ
 (54) **Samonosný protihlukový a zvukoabsorpční modul**
 (74) Penzersinski Wilhelm Heimz, Slovinská 51, Brno
- 7 (51) **E 01 H 5/04**
 (11) 14465
 (21) **2004-15206**
 (22) 22.03.2004
 (47) 21.06.2004
 (73) Olmr Jaroslav Jiří Ing. Ph.D., Praha, CZ
 (72) Olmr Jaroslav Jiří Ing. Ph.D., Praha, CZ
 (54) **Hydrostatický náhon pojezdu sněhové frézy**
- 7 (51) **E 02 B 15/04, E 02 B 15/08, E 02 B 15/06**
 (11) 14401
 (21) **2004-15270**
 (22) 06.04.2004
 (47) 01.06.2004
 (73) REO AMOS, spol. s r. o., Ostrava, CZ
 (72) Bouček Stanislav Ing., Dolní Lhota, CZ
 (54) **Segment norné stěny**
 (74) Janík Zdeněk Ing., Bulharská 1418/9, Ostrava-Poruba
- 7 (51) **E 03 F 5/04**
 (11) 14431
 (21) **2003-14887**
 (22) 16.12.2003
 (47) 14.06.2004
 (32) 19.12.2002
 (31) 2002/1907
 (33) AT
 (73) HL HUTTERER & LECHNER GMBH, Himberg bei Wien, AT
 (72) Rittmann Anton, Rauchenwarth, AT
 (54) **Podlahová výpust'**
 (74) Všeťečka Miloš JUDr., Hálkova 2, Praha 2
- 7 (51) **E 04 B 1/78, E 04 B 1/76, E 04 B 1/74**
 (11) 14377
 (21) **2003-14752**
 (22) 03.11.2003
 (47) 01.06.2004
 (73) OŠMERA Pavel, Brno, CZ
 (72) Ošmera Pavel, Brno, CZ
 (54) **Izolační prvek, izolační blok a zařízení pro výrobu tvarovaných částí izolačního prvku**
- 7 (51) **E 04 B 2/70, E 04 C 2/38, E 04 C 2/284**
 (11) 14464
 (21) **2004-15196**
 (22) 17.03.2004
 (47) 21.06.2004
 (73) Vojtasík Radovan, Moravská Ostrava, CZ
 (72) Vojtasík Radovan, Moravská Ostrava, CZ
 (54) **Konstrukce vnější části dřevostavby**
 (74) Svorník Jan, Horymírova 3064/125, Ostrava
- 7 (51) **E 04 B 2/96, E 04 B 2/88, E 04 F 13/14, E 04 F 13/08**
 (11) 14427
 (21) **2004-15309**
 (22) 27.02.2004
 (47) 07.06.2004
 (73) SMALT spol. s r. o., Komárov, CZ
 (72) Bouška Miroslav Ing., Teplice, CZ
 Formánek František, Plzeň, CZ
 (54) **Obvodový plášť budov**
 (74) Poláček Jiří Ing., Dominikánská 6, Plzeň

- 7 (51) **E 04 C 3/26, E 04 C 3/20**
 (11) 14463
 (21) **2004-15194**
 (22) 16.03.2004
 (47) 21.06.2004
 (73) Rojik Václav prof. Ing. DrSc., Praha, CZ
 (72) Rojik Václav prof. Ing. DrSc., Praha, CZ
 (54) **Ohybem namáhaný betonový nosník**
 (74) Toningerová Daniela, Kamenická 3, Praha 7
- 7 (51) **E 04 C 3/26, E 04 C 3/20, E 04 C 5/08, E 04 C 5/12, E 04 C 5/18**
 (11) 14466
 (21) **2004-15218**
 (22) 24.03.2004
 (47) 21.06.2004
 (73) PEEM, spol. s r. o., Brno, CZ
 (72) Chalabala Jiří Ing., Brno, CZ
 Klusáček Ladislav Ing. CSc., Ochoz u Brna, CZ
 Solafík Martin Ing. Ing. arch., Brno, CZ
 (54) **Zesílený nosník**
 (74) Malůšek Jiří Ing., Mendlovo nám. 1a, Brno
- 7 (51) **E 04 F 19/04, E 04 F 19/02**
 (11) 14532
 (21) **2004-15214**
 (22) 22.03.2004
 (47) 30.06.2004
 (73) K- Produkt, s. r. o., Vrbovec, CZ
 (72) Kún Jiří, Znojmo, CZ
 Kún Boris, Vrbovec, CZ
 (54) **Soustava podlahové lišty s upevňovacím profilem**
 (74) Vandělíková Jana Ing., Hradební 3, Praha
- 7 (51) **E 04 F 21/30, E 04 F 21/165, E 04 F 21/02, B 65 D 83/76**
 (11) 14391
 (21) **2004-15146**
 (22) 02.03.2004
 (47) 01.06.2004
 (73) Bárta Přemysl, Vrané nad Vltavou, CZ
 Turnvald Daniel, Říčany u Prahy, CZ
 (72) Bárta Přemysl, Vrané nad Vltavou, CZ
 Turnvald Daniel, Říčany u Prahy, CZ
 (54) **Dávkovač montážních tmelů**
 (74) Toningerová Daniela, Kamenická 3, Praha 7
- 7 (51) **E 04 G 1/26, E 04 G 5/00**
 (11) 14459
 (21) **2004-15164**
 (22) 08.03.2004
 (47) 21.06.2004
 (73) Ryszawy Tomáš, Bystřice nad Olší, CZ
 (72) Ryszawy Tomáš, Bystřice nad Olší, CZ
 (54) **Nástavec pro montáž tyčového zábradlí lešení**
 (74) Chwistek Jan Ing., Nám. ČSA 3, Český Těšín
- 7 (51) **E 04 G 21/22, E 04 G 21/18, E 04 G 21/14**
 (11) 14458
 (21) **2004-15163**
 (22) 08.03.2004
 (47) 21.06.2004
 (73) Ryszawy Tomáš, Bystřice nad Olší, CZ
 (72) Ryszawy Tomáš, Bystřice nad Olší, CZ
 (54) **Přípravek pro zdění obvodových stěn budov**
 (74) Chwistek Jan Ing., Nám. ČSA 3, Český Těšín
- 7 (51) **E 04 H 4/08, E 04 H 4/06**
 (11) 14381
 (21) **2004-15074**
 (22) 16.02.2004
 (47) 01.06.2004
 (73) AQUA-BAD s. r. o., Brno, CZ
 (72) Pivovarník Anton, Nemojany, CZ
 Štěpánek Dušan, Brno, CZ
 (54) **Zařízení pro navíjení lamelového rolovacího zakrytí bazénu**
 (74) Kendereški Dušan Ing., Lidická 51, Brno
- 7 (51) **E 04 H 4/08, E 04 H 4/06**
 (11) 14382
 (21) **2004-15075**
 (22) 16.02.2004
 (47) 01.06.2004
 (73) AQUA-BAD s. r. o., Brno, CZ
 (72) Pivovarník Anton, Nemojany, CZ
 Štěpánek Dušan, Brno, CZ
 (54) **Zařízení pro navíjení lamelového rolovacího zakrytí bazénu**
 (74) Kendereški Dušan Ing., Lidická 51, Brno
- 7 (51) **E 04 H 7/02, E 04 H 7/06, E 04 H 4/04, E 04 H 4/00**
 (11) 14393
 (21) **2004-15162**
 (22) 08.03.2004
 (47) 01.06.2004
 (73) Filgas Josef Ing., Studénka, CZ
 Buchmann Tomáš, Ostrava, CZ
 (72) Filgas Josef Ing., Studénka, CZ
 Buchmann Tomáš, Ostrava, CZ
 (54) **Vodotěsná, pevná nádrž vhodná zejména pro umístění v zemi**
 (74) Nádvořník Pavel Ing., Sokola Tůmy č.1, Ostrava-Hulváky
- 7 (51) **E 05 B 63/00, E 05 G 1/04**
 (11) 14462
 (21) **2004-15193**
 (22) 16.03.2004
 (47) 21.06.2004
 (73) BODE-PANZER s. r. o., Rajhrad, CZ
 (72) Pokorný Martin, Brno, CZ
 (54) **Bezpečnostní prvek dveří trezoru**
 (74) Malůšek Jiří Ing., Mendlovo nám. 1a, Brno
- 7 (51) **E 06 B 3/00, E 06 B 3/20**
 (11) 14503
 (21) **2003-14398**
 (22) 30.06.2003
 (47) 28.06.2004
 (32) 16.09.2002
 (31) 2002/268
 (33) SK
 (73) NOVÁCKÉ CHEMICKÉ ZÁVODY, A.S., Nováky, SK
 (72) Koren Ján Ing., Prievidza, SK
 Šlenker Jozef Ing., Nedožery - Brezany, SK
 (54) **Vícekomorový systém plastových profilů**
 (74) PATENTSERVIS PRAHA a.s., Jivenská 1, Praha 4
- 7 (51) **E 06 B 3/50, E 05 B 15/10**
 (11) 14469
 (21) **2004-15240**
 (22) 29.03.2004
 (47) 21.06.2004
 (73) Louda Jan Ing. Arch., Praha, CZ
 (72) Louda Jan Ing. Arch., Praha, CZ
 (54) **Zařízení pro snadné zavírání a otevírání předsuvných ploch objektů**
 (74) Kubičková Květoslava Ing., Doubravčická 2201, Praha 10
- 7 (51) **F 02 B 75/02**
 (11) 14452
 (21) **2004-15390**
 (22) 03.05.2004
 (47) 14.06.2004
 (73) Vích Vladimír, Roztoky, CZ
 (72) Vích Vladimír, Roztoky, CZ
 (54) **Zařízení pro zvýšení výkonu čtyřdobého pístového spalovacího motoru**
- 7 (51) **F 03 B 5/00, F 03 B 11/00**
 (11) 14514
 (21) **2004-15364**
 (22) 28.04.2004
 (47) 28.06.2004
 (73) Štěrba Miroslav Ing., Praha, CZ

- (72) Šterba Miroslav Ing., Praha, CZ
Pelant Jaroslav RNDr. CSc., Praha, CZ
Kyncl Martin Mgr., Přerov, CZ
- (54) **Bezlopatkový tekutinový stroj**
- (74) Andera Jiří Ing., Nad Štolou 12, Praha 7
- 7 (51) **F 16 B 37/00, F 16 B 37/16**
(11) 14436
(21) **2004-15139**
(22) 01.03.2004
(47) 14.06.2004
(73) Chuděj Miroslav, Hutisko, CZ
(72) Chuděj Miroslav, Hutisko, CZ
(54) **Křídlová matice pro uchycení objímky potrubí**
(74) Nádvořík Pavel Ing., Sokola Tůmy č.1, Ostrava-Hulváky
- 7 (51) **F 16 H 1/22**
(11) 14468
(21) **2004-15232**
(22) 26.03.2004
(47) 21.06.2004
(73) Matyáš Antonín, Plzeň, CZ
(72) Matyáš Antonín, Plzeň, CZ
(54) **Kuželočelní převodovka s rozvětveným tokem výkonu**
- 7 (51) **F 16 L 59/04, F 16 L 59/05, F 16 L 59/10**
(11) 14450
(21) **2004-15362**
(22) 28.04.2004
(47) 14.06.2004
(73) Rašková Zdeňka, Ostrava, CZ
(72) Rašková Zdeňka, Ostrava, CZ
(54) **Vrstvené tepelně izolační obložení**
- 7 (51) **F 16 M 11/14, F 16 M 11/12**
(11) 14403
(21) **2004-15292**
(22) 09.04.2004
(47) 01.06.2004
(73) METRIE spol. s r. o., Loštice, CZ
(72) John Petr starší, Loštice, CZ
(54) **Polohovací zařízení, zejména pro nastavení horizontální polohy**
(74) Soukup Petr ing., Švédská 3, Olomouc
- 7 (51) **F 23 C 10/00, F 23 C 10/02**
(11) 14438
(21) **2004-15262**
(22) 05.04.2004
(47) 14.06.2004
(73) Mikoda Jiří Ing. CSc., Ústí nad labem, CZ
(72) Mikoda Jiří Ing. CSc., Ústí nad labem, CZ
(54) **Fluidní kotel**
- 7 (51) **F 23 C 10/20**
(11) 14456
(21) **2004-15416**
(22) 10.05.2004
(47) 14.06.2004
(73) Mikoda Jiří Ing. CSc., Ústí nad Labem, CZ
(72) Mikoda Jiří Ing. CSc., Ústí nad Labem, CZ
(54) **Trasa fluidačního média fluidního kotle**
- 7 (51) **F 23 J 3/00, F 23 J 3/02**
(11) 14496
(21) **2004-15419**
(22) 11.05.2004
(47) 21.06.2004
(73) Bernátek Vojtěch, Hřivínův Újezd, CZ
(72) Bernátek Vojtěch, Hřivínův Újezd, CZ
(54) **Zařízení pro mechanické čištění kominových kanálů**
- 7 (51) **F 24 D 3/14**
(11) 14447
(21) **2004-15334**
(22) 20.04.2004
(47) 14.06.2004
(73) Hennlich Industrietechnik, spol. s r. o., Litoměřice, CZ
- (72) Šumera Pavel Ing., Litoměřice, CZ
Hořtých Petr Ing., Litoměřice, CZ
Brychta David, Litoměřice, CZ
- (54) **Podlahové topení**
- (74) Vobořil Bohuslav Ing., Nad Štolou 12, Praha 7
- 7 (51) **F 24 F 12/00**
(11) 14524
(21) **2004-15453**
(22) 18.05.2004
(47) 28.06.2004
(73) AVP Real, s.r.o., Praha 6, CZ
(72) Adámek Zdeněk Ing., Praha 3, CZ
(54) **Systém pro ohřev přiváděného čerstvého vzduchu do budovy**
(74) Dušková Hana Ing., Travná 1285, Praha 14 - Kyje
- 7 (51) **F 27 B 21/02**
(11) 14494
(21) **2004-15415**
(22) 10.05.2004
(47) 21.06.2004
(73) Štěpánek Robert Ing., Brno, CZ
Svoboda Karel Ing., Brno, CZ
(72) Štěpánek Robert Ing., Brno, CZ
Svoboda Karel Ing., Brno, CZ
(54) **Stavebnicový karuselový aglomerační rošt**
(74) Götz Josef Ing. CSc., Charbulova 5, Brno
- 7 (51) **F 28 F 1/00, F 28 D 1/04**
(11) 14506
(21) **2003-14839**
(22) 02.12.2003
(47) 28.06.2004
(73) BLUMENTRITT Jiří, Turnov, CZ
(72) Blumentritt Jiří, Turnov, CZ
(54) **Jednostranný žebřinový radiátor**
- 7 (51) **F 41 A 35/00, F 41 A 11/00, F 41 C 27/00, F 41 A 9/38**
(11) 14421
(21) **2004-15169**
(22) 09.03.2004
(47) 07.06.2004
(73) Pejčoch Oldřich, Starý Jičín, CZ
Páleníková Šáša, Praha, CZ
(72) Pejčoch Oldřich, Starý Jičín, CZ
Páleníková Šáša, Praha, CZ
(54) **Palná zbraň s otočnou nábojovou komorou**
- 7 (51) **F 41 H 1/02**
(11) 14531
(21) **2004-15530**
(22) 09.06.2004
(47) 30.06.2004
(73) Hodonský Ladislav, Břeclav, CZ
(72) Hodonský Ladislav, Břeclav, CZ
(54) **Vložka do neprůstřelné vesty s antišokovou vrstvou**
(74) Dadej Leopold Ing., Na Valtické 339/6, Břeclav 4
- 7 (51) **F 42 B 39/30**
(11) 14430
(21) **2004-15342**
(22) 23.04.2004
(47) 07.06.2004
(73) TANEX, PLASTY a. s., Jaroměř, CZ
(72) Pilnáček Radek Ing., Holohlavy, CZ
(54) **Obal na výbušný materiál**
(74) Holas Antonín Ing., Křížová 4, Brno
Holas Antonín Ing., Křížová 4, Brno
- 7 (51) **G 01 B 5/24, G 01 B 7/30, G 01 D 5/12**
(11) 14493
(21) **2004-15411**
(22) 07.05.2004
(47) 21.06.2004
(73) Benda Milan, Praha, CZ
(72) Benda Milan, Praha, CZ

- (54) **Víceotáčkový mechanicko-elektronický snímač polohy a/nebo stavu**
 (74) Mišek Václav Ing., Hřebečská 382, Buštěhrad
- 7 (51) **G 01 F 23/02**
 (11) 14525
 (21) **2004-15456**
 (22) 19.05.2004
 (47) 28.06.2004
 (73) Kubiček Karel Ing., Šumperk, CZ
 Hevera Jiří, Šumperk, CZ
 (72) Kubiček Karel Ing., Šumperk, CZ
 Hevera Jiří, Šumperk, CZ
 (54) **Stavoznak**
- 7 (51) **G 01 L 5/28**
 (11) 14500
 (21) **2004-15446**
 (22) 18.05.2004
 (47) 21.06.2004
 (73) Dopravní podnik hl. m. Prahy, a.s., Praha 9, CZ
 (72) Tajtl Josef, Praha, CZ
 Slunečko Milan, Praha, CZ
- (54) **Měřicí zařízení přídržné síly kolejových brzd zejména tramvají**
 (74) Kvítek Jiří, Pod průsekem 11, Praha 10
- 7 (51) **G 01 N 21/01, G 01 N 13/02**
 (11) 14420
 (21) **2004-15160**
 (22) 08.03.2004
 (47) 07.06.2004
 (73) Masarykova univerzita v Brně, Brno, CZ
 (72) Sťahel Pavel Mgr. Ph.D., Javorník, CZ
 Navrátil Zdeněk Mgr., Brno, CZ
 Bursíková Vilma RNDr., Brno, CZ
 Janča Jan Prof. RNDr. DrSc., Brno, CZ
- (54) **Zařízení pro měření povrchové energie pevných látek**
 (74) Gheorghiu Mihnea Ing. CSc., Lidická 51, Brno
- 7 (51) **G 01 N 27/20**
 (11) 14448
 (21) **2004-15354**
 (22) 27.04.2004
 (47) 14.06.2004
 (73) Polák Josef Ing. CSc., Praha, CZ
 Mrázek Josef, Roudnice nad Labem, CZ
 Špic Vladimír, Litoměřice, CZ
 Lahovský Jaroslav, Libochovice nad Ohří, CZ
 (72) Polák Josef Ing. CSc., Praha, CZ
 Mrázek Josef, Roudnice nad Labem, CZ
 Špic Vladimír, Litoměřice, CZ
 Lahovský Jaroslav, Libochovice nad Ohří, CZ
- (54) **Zapojení pro stanovení hloubky a rozsahu poškození izolačního povlaku liniového zařízení**
- 7 (51) **G 01 N 27/24**
 (11) 14419
 (21) **2004-15141**
 (22) 01.03.2004
 (47) 07.06.2004
 (73) Míčko František, Ostrava-Poruba, CZ
 Pliska Vladimír, Ostrava-Fifejdy, CZ
 (72) Míčko František, Ostrava-Poruba, CZ
 Pliska Vladimír, Ostrava-Fifejdy, CZ
- (54) **Zařízení pro kontrolu mineralizovaného povrchu kovových úložných zařízení**
- 7 (51) **G 01 N 31/22**
 (11) 14426
 (21) **2004-15298**
 (22) 13.04.2004
 (47) 07.06.2004
 (73) ORITEST spol. s r. o., Praha, CZ
 (72) Pitschmann Vladimír, Praha, CZ
 Halánek Emil, Vyškov, CZ
 Koblíha Zbyněk, Vyškov, CZ
- (54) **Detekční trubička ke stanovení adamsitu**
 7 (51) **G 01 N 31/22, G 01 N 21/29**
 (11) 14443
 (21) **2004-15294**
 (22) 13.04.2004
 (47) 14.06.2004
 (73) ORITEST spol. s r. o., Praha, CZ
 (72) Pitschmann Vladimír, Praha, CZ
 Halánek Emil, Vyškov, CZ
 Koblíha Zbyněk, Vyškov, CZ
- (54) **Detekční trubička ke stanovení lewisitu a policejních plynů**
 7 (51) **G 01 N 31/22, G 01 N 21/29**
 (11) 14444
 (21) **2004-15295**
 (22) 13.04.2004
 (47) 14.06.2004
 (73) ORITEST spol. s r. o., Praha, CZ
 (72) Pitschmann Vladimír, Praha, CZ
 Halánek Emil, Vyškov, CZ
 Koblíha Zbyněk, Vyškov, CZ
- (54) **Detekční trubička ke stanovení dráždivých látek**
 7 (51) **G 01 N 31/22, G 01 N 21/29**
 (11) 14445
 (21) **2004-15296**
 (22) 13.04.2004
 (47) 14.06.2004
 (73) ORITEST spol. s r. o., Praha, CZ
 (72) Pitschmann Vladimír, Praha, CZ
 Halánek Emil, Vyškov, CZ
 Koblíha Zbyněk, Vyškov, CZ
- (54) **Chromogenní činidlo ke stanovení chlóru**
 7 (51) **G 01 N 31/22, G 01 N 33/18**
 (11) 14425
 (21) **2004-15297**
 (22) 13.04.2004
 (47) 07.06.2004
 (73) ORITEST spol. s r. o., Praha, CZ
 (72) Pitschmann Vladimír, Praha, CZ
- (54) **Náplň pro detekční trubičku ke stanovení chlóru**
 7 (51) **G 01 R 19/00, G 01 R 19/155, G 01 R 19/165**
 (11) 14411
 (21) **2004-15369**
 (22) 29.04.2004
 (47) 01.06.2004
 (73) AŽD Praha s. r. o., Praha, CZ
 (72) Minařík Karel CSc. Ing., Kolín, CZ
 Faran Antonín Ing. Ph.D., Praha, CZ
 Srb Stanislav Ing. Ph.D., Praha, CZ
 Bukač Pavel Ing., Kolín, CZ
- (54) **Zapojení pro bezpečné vyhodnocení střídavého napětí**
 7 (51) **G 02 B 23/02**
 (11) 14490
 (21) **2004-15403**
 (22) 05.05.2004
 (47) 21.06.2004
 (73) České vysoké učení technické v Praze Fakulta jaderná a fyzikálně inženýrská, Praha, CZ
 (72) Chadzitaskos Goce Doc. Ing. CSc., Ondřejov, CZ
 Tolar Jiří Prof. Ing. DrSc., Praha, CZ
- (54) **Teleskopický systém**
 (74) Dušková Hana Ing., Travná 1285, Praha
- 7 (51) **G 05 B 15/02**
 (11) 14505
 (21) **2003-14792**
 (22) 19.11.2003
 (47) 28.06.2004
 (73) GRATZL Karel Ing., Ostrava, CZ
 (72) Gratzl Karel Ing., Ostrava, CZ
- (54) **Zařízení pro řízení technologických procesů**

- 7 (51) **G 06 F 17/00, G 06 F 17/60, H 04 M 1/00, H 04 M 1/21, H 04 N 1/04, G 06 K 7/10, H 04 Q 7/32**
 (11) 14415
 (21) **2003-14931**
 (22) 29.12.2003
 (47) 07.06.2004
 (73) VÁROSI Alexander Ing., Olomouc, CZ
 BEDNAŘÍK Jan, Olomouc, CZ
 BEDNAŘÍK Daniel, Samotíšky, CZ
 TŮMA Eduard, Praha, CZ
 TŮMA Miloslav, Praha, CZ
 PROS Miloslav Ing., Kosmonosy, CZ
 DYTRT Pavel Ing., Čepí, CZ
 (72) Tůma Eduard, Praha, CZ
 Tůma Miloslav, Praha, CZ
 Pros Miloslav Ing., Kosmonosy, CZ
 Dytrt Pavel Ing., Čepí, CZ
 Városi Alexander Ing., Olomouc, CZ
 Bednařík Daniel, Samotíšky, CZ
 Bednařík Jan, Olomouc, CZ
 (54) **Systém pro čtení a vyhodnocování identifikačních prvků**
 (74) Soukup Petr Ing., Švédská 3, Olomouc
- 7 (51) **G 06 F 19/00 // G 06 F 155:00, G 06 F 161:00**
 (11) 14502
 (21) **2003-13847**
 (22) 15.01.2003
 (47) 28.06.2004
 (73) KUP Milan, Uherské Hradiště, CZ
 (72) Kup Milan, Uherské Hradiště, CZ
 (54) **Mobilní elektronické samoobslužné zařízení pro provozování loterií, sázkových her a dalších podobných her a pro veřejnou účast na nich**
- 7 (51) **G 08 B 25/00, G 08 B 25/08, G 08 B 25/10, G 08 B 27/00, H 04 M 11/04**
 (11) 14471
 (21) **2004-15244**
 (22) 29.03.2004
 (47) 21.06.2004
 (73) Bárta Otakar Ing. CSc., Praha, CZ
 Šuráň Jiří Ing., Praha, CZ
 (72) Bárta Otakar Ing. CSc., Praha, CZ
 Šuráň Jiří Ing., Praha, CZ
 (54) **Systém včasného zjišťování radiologického, biologického a chemického ohrožení a jeho prostředky**
 (74) Dušková Hana Ing., Travná 1285, Praha 14 - Kyje
- 7 (51) **G 08 C 19/02, G 08 C 19/30**
 (11) 14461
 (21) **2004-15192**
 (22) 16.03.2004
 (47) 21.06.2004
 (73) DCK - Holoubkov Bohemia, a. s., Holoubkov, CZ
 Černý Miroslav, Rokycany, CZ
 Šváb Jiří Ing., Rokycany, CZ
 (54) **Přípojkové a měřicí centrum**
 (74) Langrová Irena, Skrétova 48, Plzeň
- 7 (51) **G 09 F 15/00, G 09 F 7/18**
 (11) 14454
 (21) **2004-15407**
 (22) 07.05.2004
 (47) 14.06.2004
 (73) Kadlec Juraj Ing. arch., Brno, CZ
 Kadlecová Jarmila, Brno, CZ
 (72) Kadlec Juraj Ing. arch., Brno, CZ
 (54) **Nosič obrazového útvaru**
 (74) Musil Dobroslav Ing., Cejl 38, Brno
- 7 (51) **G 09 F 21/04, G 09 F 7/18, G 09 F 1/10**
 (11) 14501
 (21) **2004-15458**
 (22) 19.05.2004
 (47) 21.06.2004
- (73) Aviplast, s.r.o., Buštěhrad, CZ
 (72) Zámyslický Luděk Ing., Buštěhrad, CZ
 Patsch Jan, Praha, CZ
 (54) **Reklamní panel uspořádaný na střeše vozidla**
 (74) Pospíšil Karel Ing., Na vinici 361, Klecany
- 7 (51) **G 09 F 3/00, G 09 F 23/00, G 09 F 21/04**
 (11) 14400
 (21) **2004-15266**
 (22) 06.04.2004
 (47) 01.06.2004
 (73) Vašíček Radek Ing., Frýdek - Místek, CZ
 (72) Vašíček Radek Ing., Frýdek - Místek, CZ
 (54) **Aktualizační reklamní prostředek**
 (74) Pacl Václav, Okrajová 4, Havířov
- 7 (51) **G 09 F 3/03**
 (11) 14526
 (21) **2004-15474**
 (22) 25.05.2004
 (47) 28.06.2004
 (73) ORNELA, akciová společnost, Zásada, CZ
 (72) Šourek Milan Ing., Velké Hamry, CZ
 (54) **Plomba**
 (74) Andera Jiří Ing., Nad Štolou 12, Praha 7
- 7 (51) **G 09 F 3/03**
 (11) 14527
 (21) **2004-15475**
 (22) 25.05.2004
 (47) 28.06.2004
 (73) ORNELA, akciová společnost, Zásada, CZ
 (72) Šourek Milan Ing., Velké Hamry, CZ
 (54) **Nýtová plomba**
 (74) Andera Jiří Ing., Nad Štolou 12, Praha 7
- 7 (51) **G 09 F 7/00, G 09 F 7/02, G 09 F 7/08**
 (11) 14470
 (21) **2004-15241**
 (22) 29.03.2004
 (47) 21.06.2004
 (73) DCK Holoubkov Bohemia, a. s., Holoubkov, CZ
 (72) Černý Miroslav, Rokycany, CZ
 (54) **Označovací tabulka**
 (74) Langrová Irena, Skrétova 48, Plzeň
- 7 (51) **G 09 F 7/00, G 09 F 7/18**
 (11) 14413
 (21) **2004-15377**
 (22) 30.04.2004
 (47) 01.06.2004
 (73) SES CZ, s. r. o., Praha, CZ
 (72) Trotobas Pierre, Praha, CZ
 (54) **Dopravní značka**
 (74) Belfin Vladimír Ing., P.O.BOX 117, Kladno
- 7 (51) **G 10 C 3/12**
 (11) 14507
 (21) **2004-15168**
 (22) 09.03.2004
 (47) 28.06.2004
 (73) Žilka Jiří, Karviná, CZ
 (72) Žilka Jiří, Karviná, CZ
 (54) **Upravená klávesnice klávesových hudebních nástrojů**
- 7 (51) **H 01 R 4/28**
 (11) 14497
 (21) **2004-15423**
 (22) 12.05.2004
 (47) 21.06.2004
 (73) KABLO ELEKTRO Velké Meziříčí, spol. s r.o., Velké Meziříčí, CZ
 (72) Jiráček Pavel, Velké Meziříčí, CZ
 Jeřábek David, Osová Bitýška, CZ
 Cerkal Jiří, Velké Meziříčí, CZ
 (54) **Nerozebíratelná dvoupólová vidlice s pohyblivou šňúrou**

- (74) Vitek Miroslav JUDr., Neumannova 54, Brno
- 7 (51) **H 02 B 1/56**
(11) 14384
(21) **2004-15110**
(22) 23.02.2004
(47) 01.06.2004
(73) Polovodiče, a. s., Praha, CZ
(72) Laňka Jiří, Praha, CZ
Venhoda Emil Ing., Praha, CZ
Trojan Miroslav Ing., Dolní Břežany, CZ
Dražný Josef Ing., Praha, CZ
Kittnar Zdeněk Ing., Krucemburk, CZ
(54) **Skřín trakčního měniče**
- 7 (51) **H 02 G 7/00**
(11) 14520
(21) **2004-15440**
(22) 18.05.2004
(47) 28.06.2004
(73) Sokolovská uhelná, a.s., Sokolov, CZ
(72) Rohla Miroslav, Otovice, CZ
(54) **Zařízení k ochraně elektrického vedení**
(74) Zeman Petr, Hradní 301, Loket
- 7 (51) **H 02 J 7/02**
(11) 14429
(21) **2004-15395**
(22) 04.05.2004
(47) 07.06.2004
(73) OKD, HBZS, a. s., Ostrava - Radvanice, CZ
(72) Brzezina Jaroslav, Havířov, CZ
Pítr Dušan, Ostrava, CZ
Sikora Tadeáš, Horní Bludovice, CZ
(54) **Zapojení pro dvoustupňové nabíjení důlního svítidla**
(74) Rylková Iva Ing., Polská 1525, Ostrava - Poruba
- 7 (51) **H 04 B 7/00, H 04 B 7/005**
(11) 14516
(21) **2004-15376**
(22) 29.04.2004
(47) 28.06.2004
(73) Mikrovlny s. r. o., Horní Suchá, CZ
(72) Konečný Libor Ing., Hnojník, CZ
(54) **Zapojení k omezení výstupního výkonu v ISM pásmu**
(74) Kendereški Dušan Ing., Lidická 51, Brno

Seznam majitelů zapsaných užitéch vzorů

(73)	(11)	(51)	(73)	(11)	(51)
ADAST a. s., Adamov, CZ	14390	B 65 H 29/24	CZEPIEC Jan, Jablunkov, CZ	14379	B 30 B 1/04
AESTHETIC S.R.O., Praha, CZ	14504	A 47 G 9/02	Čálek Richard, Vojkov, CZ	14498	A 41 D 29/00
ALBION Group, s.r.o., Praha 4, CZ	14433	B 21 D 7/08	České vysoké učení technické v Praze Fakulta jaderná a fyzikálně inženýrská, Praha, CZ	14490	G 02 B 23/02
Ambrož Petr, Velké Meziříčí, CZ	14483	B 60 R 25/06	DCK - Holoubkov Bohemia, a. s., Holoubkov, CZ	14461	G 08 C 19/02
AP imex, s. r. o., Praha, CZ	14474	B 42 D 15/00	DCK Holoubkov Bohemia, a. s., Holoubkov, CZ	14470	G 09 F 7/00
AQUA-BAD s. r. o., Brno, CZ	14381	E 04 H 4/08	Doležal Aleš Mgr. Ing., Praha 9, CZ	14521	A 01 K 59/00
AQUA-BAD s. r. o., Brno, CZ	14382	E 04 H 4/08	Doležal Aleš Mgr. Ing., Praha 9, CZ	14522	A 01 K 59/02
ARDA Design s. r. o., Opava, CZ	14385	B 65 D 30/10	Doležal Aleš Mgr. Ing., Praha 9, CZ	14523	A 01 K 59/02
ARIELFIN a. s., Ostrava, CZ	14424	A 23 K 1/00	Dopravní podnik hl. m. Prahy, a.s., Praha 9, CZ	14500	G 01 L 5/28
ARIELFIN a. s., Ostrava, CZ	14435	A 23 K 1/00	DYTRT Pavel Ing., Čepí, CZ	14415	G 06 F 17/00
Aviplast, s.r.o., Buštěhrad, CZ	14501	G 09 F 21/04	ETA a. s., Hlinsko, CZ	14488	A 47 L 9/00
AVP Real, s.r.o., Praha 6, CZ	14524	F 24 F 12/00	Filgas Josef Ing., Studénka, CZ	14393	E 04 H 7/02
AŽD Praha s. r. o., Praha, CZ	14406	B 61 L 5/06	Frýdecká skládka, a. s., Frýdek-Místek, CZ	14380	B 65 F 5/00
AŽD Praha s. r. o., Praha, CZ	14411	G 01 R 19/00	GRATZL Karel Ing., Ostrava, CZ	14505	G 05 B 15/02
Baránek Josef, Velká Bystřice, CZ	14416	B 27 C 5/10	GT TECHNIK s. r. o., Lanškroun, CZ	14451	B 65 D 23/10
Baránek Josef, Velká Bystřice, CZ	14417	B 27 B 19/09	Guryča Jaroslav, Uherský Brod, CZ	14473	B 30 B 1/04
Bárta Přemysl, Vrané nad Vltavou, CZ	14391	E 04 F 21/30	Hennlich Industrietechnik, spol. s r. o., Litoměřice, CZ	14447	F 24 D 3/14
Bárta Otakar Ing. CSc., Praha, CZ	14471	G 08 B 25/00	Hevera Jiří, Šumperk, CZ	14525	G 01 F 23/02
BEDNAŘÍK Jan, Olomouc, CZ	14415	G 06 F 17/00	HL HUTTERER & LECHNER GMBH, Himberg bei Wien, AT	14431	E 03 F 5/04
BEDNAŘÍK Daniel, Samotíšky, CZ	14415	G 06 F 17/00	Hodonský Ladislav, Břeclav, CZ	14531	F 41 H 1/02
Benda Milan, Praha, CZ	14493	G 01 B 5/24	HOPI POPI, a. s., Olomouc, CZ	14442	A 23 L 1/39
Bernátek Vojtěch, Hřivínův Újezd, CZ	14396	B 66 F 5/02	Horváth Tibor, Planá u Mariánských Lázní, CZ	14512	A 63 B 23/12
Bernátek Vojtěch, Hřivínův Újezd, CZ	14496	F 23 J 3/00	IN-EKO TEAM, s. r. o., Brno, CZ	14407	C 02 F 1/40
BLUMENTRITT Jiří, Turnov, CZ	14506	F 28 F 1/00	IN-EKO TEAM, s. r. o., Brno, CZ	14408	C 02 F 1/40
BODE-PANZER s. r. o., Rajhrad, CZ	14462	E 05 B 63/00	IN-EKO TEAM, s. r. o., Brno, CZ	14409	C 02 F 1/40
Braňka Pavel, Pečky, CZ	14515	A 47 J 39/02	INTEROBAL K.S., Rokycany, CZ	14378	B 65 D 85/30
Buchmann Tomáš, Ostrava, CZ	14393	E 04 H 7/02	Jiřina Krejčí - LINMET, Bruntál, CZ	14428	A 21 C 3/02
Chuděj Miroslav, Hutisko, CZ	14436	F 16 B 37/00	K- Produkt, s. r. o., Vrbovec, CZ	14532	E 04 F 19/04
ContiTech Sealing Systems Slovakia s. r. o., Dolné Vestenice, SK	14460	B 60 J 10/02			
CS Beton, s. r. o., Litoměřice, CZ	14467	E 01 F 5/00			
CSGATE SILVER FOIL, s. r. o., Brno, CZ	14486	E 01 F 8/00			

KABLO ELEKTRO Velké Meziříčí, spol. s r.o., Velké Meziříčí, CZ	14497	H 01 R 4/28	Mour Ladislav Ing., Pardubice, CZ	14479	B 60 R 25/00
			Mour Vladimír, Pardubice, CZ	14479	B 60 R 25/00
Kadlec Juraj Ing. arch., Brno, CZ	14454	G 09 F 15/00	Mrázek Josef, Roudnice nad Labem, CZ	14448	G 01 N 27/20
Kadlecová Jarmila, Brno, CZ	14454	G 09 F 15/00			
Klbal Jan, Praha, CZ	14399	B 60 Q 1/44	MSV SYSTEMS CZ s. r. o., Liberec, CZ	14508	B 21 D 7/04
KOVOSVIT MAS a. s., Sezimovo Ústí, CZ	14397	B 23 Q 3/08	MSV SYSTEMS CZ s. r. o., Liberec, CZ	14509	B 21 D 7/04
Krkonošské vápenky Kunčice, a. s., Kunčice nad Labem, CZ	14410	B 28 B 11/14	MSV SYSTEMS CZ s. r. o., Liberec, CZ	14510	B 21 D 7/04
K-SERVIS PRAHA, a. s., Praha, CZ	14472	B 65 D 53/08	Němec Petr Ing., Vyškov, CZ	14530	A 63 H 33/08
Kubíček Karel Ing., Šumperk, CZ	14525	G 01 F 23/02	NESTEC SA, Vevey, CH	14441	B 65 D 77/32
Kuchta Jiří, Praha, CZ	14412	A 63 F 9/08	NOVÁCKÉ CHEMICKÉ ZÁVODY, A.S., Nováky, SK	14503	E 06 B 3/00
Kukla Jiří Ing., Hustopeče, CZ	14453	A 23 L 1/29	OKD, HBZS, a. s., Ostrava - Radvanice, CZ	14429	H 02 J 7/02
KUP Milan, Uherské Hradiště, CZ	14502	G 06 F 19/00	Olmr Jaroslav Jiří Ing. Ph.D., Praha, CZ	14465	E 01 H 5/04
Kutil Bedřich, Kadaň, CZ	14495	B 08 B 3/04			
Lahovský Jaroslav, Libochovice nad Ohří, CZ	14448	G 01 N 27/20	ORITEST spol. s r. o., Praha, CZ	14425	G 01 N 31/22
Liu Chien-Liang, Kaohsiung, TW	14484	B 60 R 25/00	ORITEST spol. s r. o., Praha, CZ	14426	G 01 N 31/22
Louda Jan Ing. Arch., Praha, CZ	14469	E 06 B 3/50	ORITEST spol. s r. o., Praha, CZ	14443	G 01 N 31/22
MACEK Martin, Praha, CZ	14376	A 45 D 34/04	ORITEST spol. s r. o., Praha, CZ	14444	G 01 N 31/22
Machovec Emil, Praha, CZ	14511	B 01 D 29/72	ORITEST spol. s r. o., Praha, CZ	14445	G 01 N 31/22
Martin Kinšt - MABO-obchodní činnost, Havířov, CZ	14395	B 68 G 11/04	ORNELA, akciová společnost, Zásada, CZ	14526	G 09 F 3/03
MARWELL MEDIC, s.r.o., Hradec Králové, CZ	14499	A 61 F 5/00	ORNELA, akciová společnost, Zásada, CZ	14527	G 09 F 3/03
Masarykova univerzita v Brně, Brno, CZ	14420	G 01 N 21/01	OŠMERA Pavel, Brno, CZ	14377	E 04 B 1/78
Matyáš Antonín, Plzeň, CZ	14468	F 16 H 1/22	OŠMERA Pavel Doc. Ing. CSc., Brno, CZ	14414	A 47 G 7/04
Mestl Václav, Staňkov, CZ	14485	B 43 L 1/04	Páleníková Sáša, Praha, CZ	14421	F 41 A 35/00
METRIE spol. s r. o., Loštice, CZ	14403	F 16 M 11/14	Parmová Ivona Ing., Brno, CZ	14455	B 09 B 3/00
M-FACTORIAL AUTOMOTIVE AG, s. r. o., Mnichovo Hradiště, CZ	14460	B 60 J 10/02	PEEM, spol. s r. o., Brno, CZ	14423	B 66 C 6/00
MICOS spol. s r. o., Prostějov, CZ	14432	B 65 D 85/30	PEEM, spol. s r. o., Brno, CZ	14466	E 04 C 3/26
Míčko František, Ostrava-Poruba, CZ	14419	G 01 N 27/24	Pejčoch Oldřich, Starý Jičín, CZ	14421	F 41 A 35/00
Mikoda Jiří Ing. CSc., Ústí nad labem, CZ	14438	F 23 C 10/00	Pijak Pavol Ing., Praha, CZ	14491	C 02 F 11/02
Mikoda Jiří Ing. CSc., Ústí nad Labem, CZ	14456	F 23 C 10/20	Pijak Pavol Ing., Praha, CZ	14492	C 02 F 11/04
Mikrovlny s. r. o., Horní Suchá, CZ	14516	H 04 B 7/00	Piják Michal Ing., Trenčín, SK	14491	C 02 F 11/02
Moravec Miroslav, Opava, CZ	14457	A 47 K 10/20	Piják Michal Ing., Trenčín, SK	14492	C 02 F 11/04
Moravec Miroslav, Opava, CZ	14519	A 47 K 10/16	Pliska Vladimír, Ostrava-Fifejdy, CZ	14419	G 01 N 27/24
			Pohorský Miroslav Ing., Praha, CZ	14489	B 41 F 5/02
			Polák Josef Ing. CSc., Praha, CZ	14448	G 01 N 27/20
			Polovodiče, a. s., Praha, CZ	14384	H 02 B 1/56

PROF SVAR s. r. o., Mnichovo Hradiště, CZ	14402	B 60 D 1/14	TEVCO, s. r. o., Samotíšky, CZ	14513	B 65 G 13/11
PROF SVAR s. r. o., Mnichovo Hradiště, CZ	14487	B 60 D 1/14	Tkáč Libor Ing., Pozlovice, CZ	14529	A 63 B 5/00
PROS Miloslav Ing., Kosmonosy, CZ	14415	G 06 F 17/00	TOSHULIN, a. s., Hulín, CZ	14418	B 23 Q 1/01
PSP Engineering a. s., Přerov, CZ	14422	B 07 B 1/46	TRANZA, a. s., Břeclav, CZ	14518	B 23 K 37/04
PSP Engineering a. s., Přerov, CZ	14439	B 02 C 7/11	T-studio s. r. o., Praha, CZ	14404	B 42 D 15/00
PSP Engineering a. s., Přerov, CZ	14477	B 02 C 15/02	Tuháček Petr Ing., Mariánské Lázně, CZ	14512	A 63 B 23/12
PSP Engineering a. s., Přerov, CZ	14478	B 02 C 15/02	TŮMA Eduard, Praha, CZ	14415	G 06 F 17/00
Puk Jaroslav, Pitkovice, CZ	14434	B 65 D 35/56	TŮMA Miloslav, Praha, CZ	14415	G 06 F 17/00
Rašková Zdeňka, Ostrava, CZ	14450	F 16 L 59/04	Turnvald Daniel, Říčany u Prahy, CZ	14391	E 04 F 21/30
REO AMOS, spol. s r. o., Ostrava, CZ	14401	E 02 B 15/04	VÁROSI Alexander Ing., Olomouc, CZ	14415	G 06 F 17/00
Rieter CZ a. s., Ústí nad Orlicí, CZ	14446	D 02 G 3/38	Vašíček Radek Ing., Frýdek - Místek, CZ	14400	G 09 F 3/00
Rittstein Lukáš Mgr. Ak. Soch., Praha, CZ	14481	B 44 F 9/00	Vích Vladimír, Roztoky, CZ	14452	F 02 B 75/02
Rojík Václav prof. Ing. DrSc., Praha, CZ	14463	E 04 C 3/26	VITTO TEA BOARD, s. r. o., Praha, CZ	14392	B 65 D 75/38
Rousek Rudolf Ing., Česká Skalice, CZ	14394	A 01 G 9/04	Vojtasík Radovan, Moravská Ostrava, CZ	14464	E 04 B 2/70
Ryszawy Tomáš, Bystřice nad Olší, CZ	14458	E 04 G 21/22	VV DESIGN, s. r. o., Tábor, CZ	14482	A 43 B 7/00
Ryszawy Tomáš, Bystřice nad Olší, CZ	14459	E 04 G 1/26	Vyhlídal Vlastimil Ing., Ostrava, CZ	14475	A 63 F 3/06
Řihošek Petr Ing., Frýdek-Místek, CZ	14440	B 65 D 30/10	Vyhlídal Vlastimil Ing., Ostrava, CZ	14476	A 63 F 3/06
Sellier & Bellot, stroje s. r. o., Vlašim, CZ	14517	B 65 B 41/16	Výzkumný a zkušební letecký ústav, a. s., Praha, CZ	14480	B 64 D 25/04
SES CZ, s. r. o., Praha, CZ	14413	G 09 F 7/00	Výzkumný ústav potravinářský Praha, Praha, CZ	14449	B 01 F 7/04
Skalický Ladislav, Prosenická Lhota, CZ	14528	B 65 H 75/22	YAMANOUCHI PHARMACEUTICAL CO., LTD., Tokyo, JP	14386	A 61 K 9/00
SMALT spol. s r. o., Komárov, CZ	14427	E 04 B 2/96	Zelinka František, Milovice, CZ	14383	B 65 H 33/10
Sokolovská uhelná, a.s., Sokolov, CZ	14520	H 02 G 7/00	Zelinka František, Milovice, CZ	14388	B 65 H 33/18
Svoboda Karel Ing., Brno, CZ	14494	F 27 B 21/02	Zelinka František, Milovice, CZ	14389	B 26 D 9/00
Škoda Auto a. s., Mladá Boleslav, CZ	14398	B 60 R 7/02	Žajdlík Jiří Ing., Frýdek-Místek, CZ	14440	B 65 D 30/10
Špic Vladimír, Litoměřice, CZ	14448	G 01 N 27/20	Železniční průmyslová stavební výroba Uherský Ostroh, a. s., Uherský Ostroh, CZ	14387	E 01 F 1/00
Šplíchal Milan, Lipec, CZ	14437	B 01 D 24/26	Žilka Jiří, Karviná, CZ	14507	G 10 C 3/12
Štěpánek Robert Ing., Brno, CZ	14455	B 09 B 3/00	ŽS Brno, a. s. závod Železniční stavitelství, Brno, CZ	14405	E 01 B 27/17
Štěpánek Robert Ing., Brno, CZ	14494	F 27 B 21/02			
Štěrba Miroslav Ing., Praha, CZ	14514	F 03 B 5/00			
Šurán Jiří Ing., Praha, CZ	14471	G 08 B 25/00			
TANEX, PLASTY a. s., Jaroměř, CZ	14430	F 42 B 39/30			

FG4Q**Zapsané průmyslové vzory - přehled podle čísel zápisu**

32189	25-02
32190	07-02
32191	24-01
32192	07-01
32193	09-07
32194	28-03
32195	26-04
32196	25-03
32197	19-01
32198	19-01
32199	02-02
32200	25-01
32201	15-02
32202	07-99
32203	12-11
32204	06-11
32205	12-11
32206	12-11
32207	12-11
32208	12-11
32209	12-11
32210	09-05
32211	08-05
32212	24-04
32213	02-02, 02-04
32214	09-07
32215	14-03

FG4Q

Zapsané průmyslové vzory - přehled podle tříd

Pro zapsané průmyslové vzory v návaznosti na přihlášky průmyslových vzorů podané v době účinnosti zákona č 207/2000 Sb., o ochraně průmyslových vzorů, tj od 1.10.2000 včetně, platí že pokud není uveden INID kód (72) a jméno původce, znamená to, že původce se vzdal svého práva být uveden v přihlášce a zapsán do rejstříku průmyslových vzorů.

- (51) **02-02**
 (11) 32199
 (21) 2004-35092
 (22) 29.01.2004
 (15) 08.06.2004
 (45) 08.06.2004
 (54) Límeček a manžeta rukávu polokošile
 (28) 2
 (73) INTLINK s. r. o., Praha, CZ
 (72) Songlin Tong, Praha, CZ
 (55)

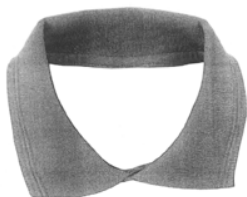

1.1



2.1



1.2



2.1



2.2

- (51) **02-02, 02-04**
 (11) 32213
 (21) 2003-34373
 (22) 02.01.2003
 (15) 23.06.2004
 (45) 23.06.2004
 (54) Výstroj příslušníků vzdušných sil
 (28) 13
 (73) MINISTERSTVO OBRANY, Praha, CZ
 (72) Štirba Jiří Ing. mjr., Brno, CZ
 Pakostová Věra Ing., Brno, CZ
 Palášková Marta, Šlapanice u Brna, CZ
 Bachmayerová Olga Ing., Brno, CZ
 (55)



1.1



3.1



3.2



4.1



6.2



4.2



7.1



4.3



7.2



5.1



7.3



5.3



8.1



6.1



8.2



8.4



10.4



9.1



11.1



9.2



11.2



9.3



11.3



9.4



11.4



10.1



12.1



10.2



12.2



12.3



12.4



13.1



13.2

- (51) **06-11**
 (11) 32204
 (21) 2003-34880
 (22) 26.09.2003
 (15) 15.06.2004
 (45) 15.06.2004
 (54) Souprava koupelnových předložek
 (28) 3
 (73) GRUND A.S., Mladé Buky, CZ
 (72) Grund Jiří, Mladé Buky, CZ
 (55)

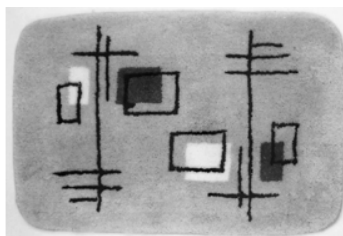

1.1

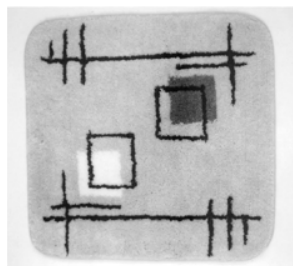

2.1

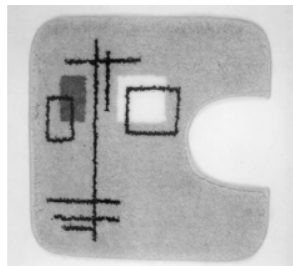

3.1

- (51) **07-01**
 (11) 32192
 (21) 2003-34811
 (22) 12.08.2003
 (15) 01.06.2004
 (45) 31.12.2005
 (54) Sklenice
 (28) 5
 (73) TESAŘOVÁ Veronika, Třebíč, CZ
 (72) Tesařová Veronika, Třebíč, CZ
 (55)

**Zveřejnění průmyslového vzoru je
 odloženo do: 31.12.2005**

- (51) **07-02**
 (11) 32190
 (21) 2003-34886
 (22) 29.09.2003
 (15) 01.06.2004
 (45) 01.06.2004
 (54) Přední panel sporáku
 (28) 8
 (32) 31.03.2003
 (31) 4 03 02 612.1
 (33) DE
 (73) BSH BOSCH UND SIEMENS HAUSGERÄTE GMBH,
 München, DE
 (72) Vetter Roland, Giengen-Sachsenhausen, DE
 (55)



1.1



1.2



3.2



1.3



3.3



2.1



4.1



2.2

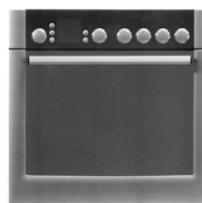

4.2



2.3



4.3



2.5



4.5



3.1



5.1



5.2



7.1



5.3



7.2



5.5



7.3



6.1



7.5



6.2



8.1



6.3

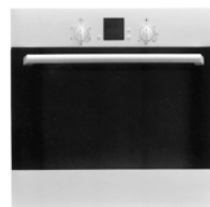

8.2



6.5



8.3



8.5

- (51) **08-05**
 (11) 32211
 (21) 2003-35016
 (22) 03.12.2003
 (15) 15.06.2004
 (45) 15.06.2004
 (54) Svěrka, rozpěrka a jejich součásti
 (28) 8
 (73) OCAMICA HNOS., S.A., Eibar, ES
 (72) Azpitarte Julian Urien, Eibar, ES
 (55)

- (51) **07-99**
 (11) 32202
 (21) 2003-34819
 (22) 21.08.2003
 (15) 15.06.2004
 (45) 15.06.2004
 (54) Stojan
 (28) 2
 (73) JESENICKÉ PRAMENY NOVÁ PLÁŇ, A.S., Nová Pláň, CZ
 (72) Machovský Jan, Stěbořice, CZ
 Strakoš Miroslav, Ostrava, CZ
 (55)

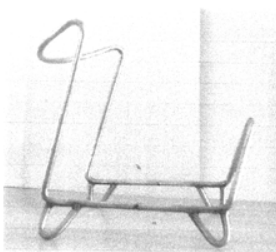

1.2

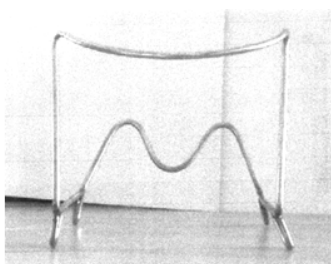

1.3

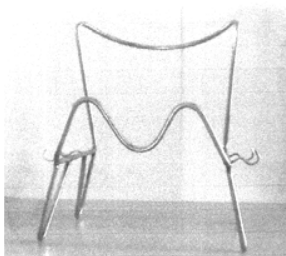

2.1



2.2



1.1



2.1



3.1



4.1



5.1



6.1

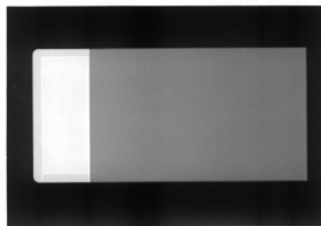

2.3



7.1



8.1

- (51) **09-07**
 (11) 32193
 (21) 2003-34916
 (22) 14.10.2003
 (15) 08.06.2004
 (45) 08.06.2004
 (54) Těsnící uzávěr na nádobu
 (28) 2
 (32) 15.04.2003
 (31) 29/179,758
 (33) US
 (73) DART INDUSTRIES INC., Orlando, FL, US
 McMahon III Thomas Joseph, Celebration, FL, US
 Claypool Christopher J., Orlando, FL, US
 Kusuma David Daud, Orlando, FL, US

(55)



1.1



1.3



1.5



2.1

- (51) **09-05**
 (11) 32210
 (21) 2003-34988
 (22) 14.11.2003
 (15) 15.06.2004
 (45) 15.06.2004
 (54) Blistrový obal
 (28) 2
 (32) 16.05.2003
 (31) 4 03 03 617.8
 (33) DE
 (73) HENKEL KOMMANDITGESELLSCHAFT AUF
 AKTIEN, Düsseldorf, DE
 Sälzer Anett, Düsseldorf, DE

(55)

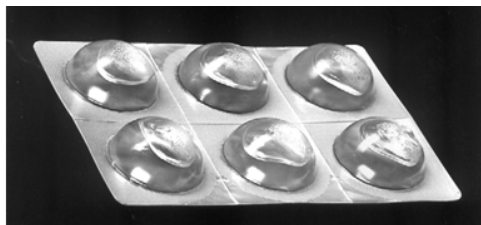

1.1

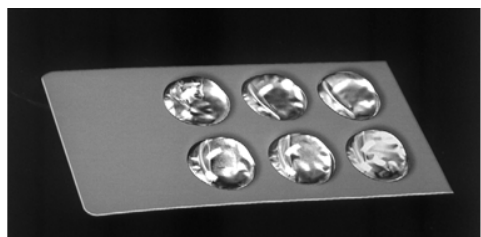

2.1



2.2



2.4

- (51) **12-11**
 (11) 32203
 (21) 2003-34866
 (22) 17.09.2003
 (15) 15.06.2004
 (45) 15.06.2004
 (54) Paprsková kola pro bicykl
 (28) 15
 (32) 18.03.2003, 28.03.2003
 (31) TO2003 O 000070, TO2003 O 000079
 (33) IT, IT
 (73) CAMPAGNOLO S.R.L., Vicenza, IT
 (72) Passarotto Maurizio, Rovigo, IT
 Meggiolan Mario, Creazzo, IT
 (55)

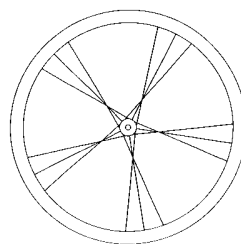

1.1

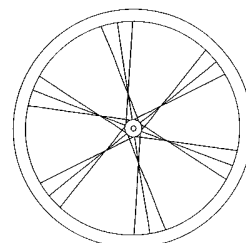

2.1

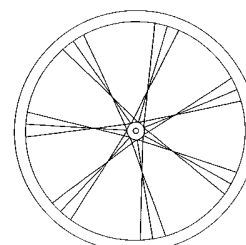

3.1

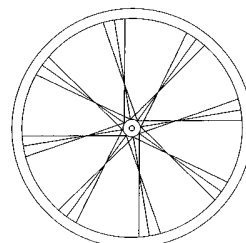

4.1

- (51) **09-07**
 (11) 32214
 (21) 2003-34917
 (22) 15.10.2003
 (15) 23.06.2004
 (45) 23.06.2004
 (54) Uzávěr
 (28) 1
 (73) PROCTER & GAMBLE COMPANY, Cincinnati, OH, US
 Braaten Lia Marie, Cincinnati, OH, US
 Campbell Jason Craig, Chicago, IL, US
 Thomas Stacy Alycia, Chicago, IL, US
 Thorne Lisa Schuler, New Windsor, MD, US
 (55)

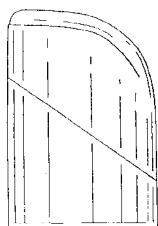

1.2

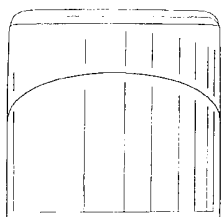

1.4

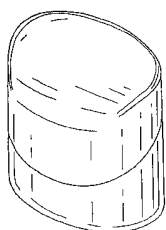

1.6

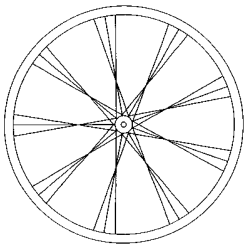

5.1

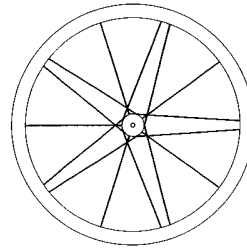

10.1

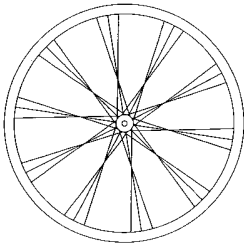

6.1

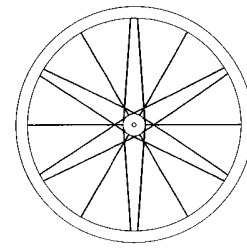

11.1

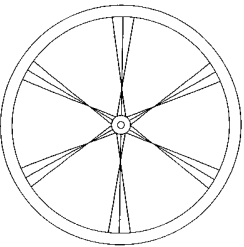

7.1

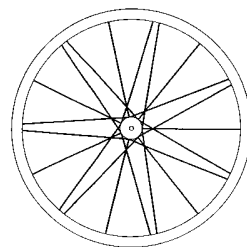

12.1

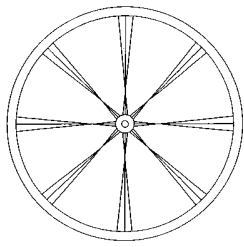

8.1

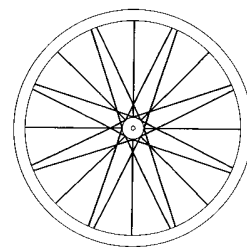

13.1

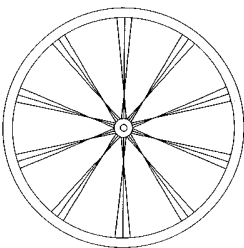

9.1

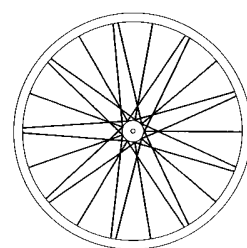

14.1

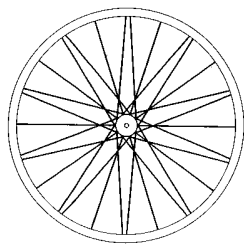

15.1

- (51) 12-11
 (11) 32205
 (21) 2003-34978
 (22) 13.11.2003
 (15) 15.06.2004
 (45) 15.06.2004
 (54) Kapotáž malého motocyklu
 (28) 4
 (73) BLATA Pavel, Blansko, CZ
 (72) Blata Pavel, Blansko, CZ
 (55)



1.1



1.2



1.3



2.1



2.2

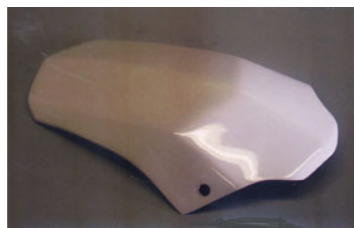

2.3



3.1



3.2



3.3



3.4

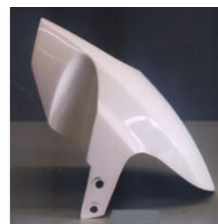

4.1



4.2



4.3



2.3



2.4

- (51) **12-11**
 (11) 32206
 (21) 2003-34979
 (22) 13.11.2003
 (15) 15.06.2004
 (45) 15.06.2004
 (54) Kapotáž malého motocyklu
 (28) 3
 (73) BLATA Pavel, Blansko, CZ
 (72) Blata Pavel, Blansko, CZ
 (55)



1.1



3.1



3.3



1.4



2.1

- (51) **12-11**
 (11) 32207
 (21) 2003-34981
 (22) 13.11.2003
 (15) 15.06.2004
 (45) 15.06.2004
 (54) Kapotáž malého motocyklu
 (28) 3
 (73) BLATA Pavel, Blansko, CZ
 (72) Blata Pavel, Blansko, CZ
 (55)



1.1



1.3

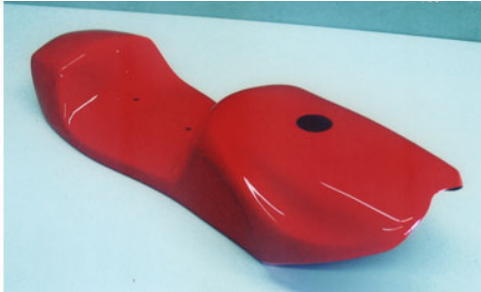

1.4



2.2



2.3



3.1



3.3

- (51) **12-11**
 (11) 32208
 (21) 2003-34984
 (22) 13.11.2003
 (15) 15.06.2004
 (45) 15.06.2004
 (54) Rám malého motocyklu
 (28) 1
 (73) BLATA Pavel, Blansko, CZ
 (72) Blata Pavel, Blansko, CZ
 (55)



1.1

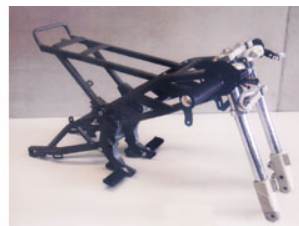

1.4



1.5

- (51) **12-11**
 (11) 32209
 (21) 2003-34985
 (22) 13.11.2003
 (15) 15.06.2004
 (45) 15.06.2004
 (54) Kapotáž malého motocyklu
 (28) 3
 (73) BLATA Pavel, Blansko, CZ
 (72) Blata Pavel, Blansko, CZ
 (55)



1.1



1.3



1.4



2.1



2.4



3.1



3.2



3.3

- (51) **14-03**
 (11) 32215
 (21) 2003-34968
 (22) 11.11.2003
 (15) 23.06.2004
 (45) 23.06.2004
 (54) Dálkový ovladač
 (28) 1
 (32) 06.10.2003
 (31) 2003-033612
 (33) JP
 (73) SONY COMPUTER ENTERTAINMENT INC., Tokyo, JP
 (72) Yasutomi Hiroshi, Tokyo, JP
 (55)

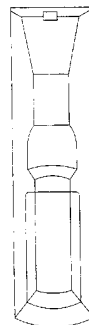

1.2

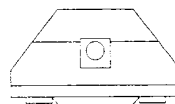

1.5



1.7

- (51) **15-02**
 (11) 32201
 (21) 2003-34778
 (22) 24.07.2003
 (15) 15.06.2004
 (45) 15.06.2004
 (54) Větrné čerpadlo pro čerpání vody
 (28) 2
 (73) JOSTA VSETÍN, S.R.O., Vsetín, CZ
 (72) Stančík Jaroslav Ing., Vsetín, CZ

(55)



1.1

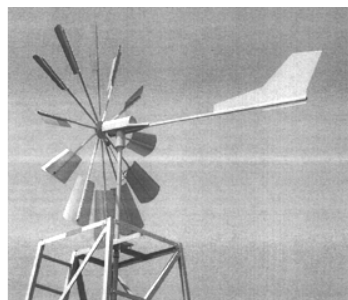

2.2



1.2

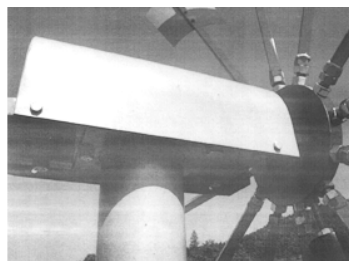

2.3

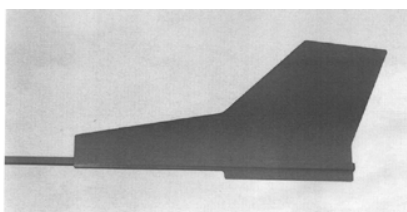

1.3



2.4



1.4

- (51) **19-01**
 (11) 32197
 (21) 2003-35029
 (22) 10.12.2003
 (15) 08.06.2004
 (45) 08.06.2004
 (54) Skládací prostorová pohlednice
 (28) 19
 (73) JIRKŮ Roman, Hradec Králové, CZ
 (72) Jirků Roman, Hradec Králové, CZ
 (55)



2.1



1.1



1.3



4.1



2.1



4.3



2.3



5.1



3.1



5.3



3.3



6.1



6.3



9.1



7.1



9.3



7.3



10.1



8.1



10.3



8.3

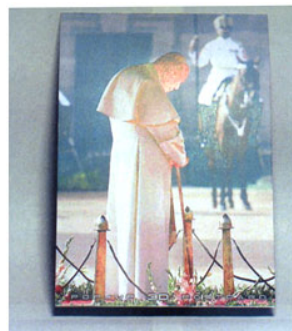

11.1



11.3



14.1



12.1



14.3



12.3



15.1



13.1



15.3



13.3



16.1



16.3



19.1



17.1



19.3



17.3

- (51) **19-01**
- (11) 32198
- (21) 2004-35080
- (22) 23.01.2004
- (15) 08.06.2004
- (45) 08.06.2004
- (54) Turistická pohlednice
- (28) 3
- (73) König Petr, Česká Lípa, CZ
- Königová Martina, Semily, CZ
- (72) König Petr, Česká Lípa, CZ
- Königová Martina, Semily, CZ
- (55)



18.1



1.1



18.3

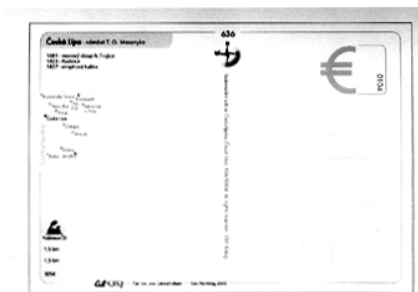

1.2

(55)



2.1



1.2



2.2



1.3

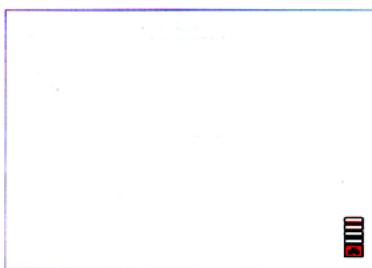

3.1



1.6



3.2

- (51) 24-04
 (11) 32212
 (21) 2004-35252
 (22) 21.04.2004
 (15) 15.06.2004
 (45) 15.06.2004
 (54) Korekční abdukční bandáž
 (28) 1
 (73) MARWELL MEDIC, s. r. o., Hradec králové, CZ
 (72) Bílková Hana, Hradec Králové, CZ
 (55)

- (51) 24-01
 (11) 32191
 (21) 2003-34990
 (22) 19.11.2003
 (15) 01.06.2004
 (45) 01.06.2004
 (54) Lékařský přístroj pro termální laváž
 (28) 1
 (73) SKALA - Medica s.r.o., Praha, CZ
 (72) Skála Miroslav Ing., Praha, CZ



1.1



1.3

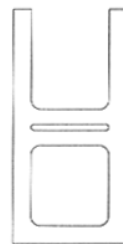

2.2

- (51) **25-01**
 (11) 32200
 (21) 2004-35239
 (22) 14.04.2004
 (15) 08.06.2004
 (45) 08.06.2004
 (54) Tvarovka
 (28) 11
 (73) KERAMICKÝ A BETONOVÝ BLOK, s.r.o., Postoloprty, CZ
 (72) Vzdal se práva být uveden - § 35(2)(c) zák.č.207/2000 Sb.,
 neuvedeno, XY
 (55)

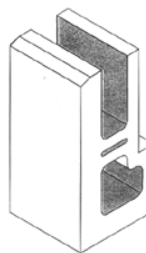

3.1

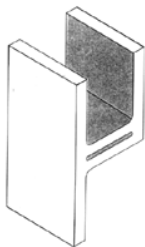

1.1



3.2

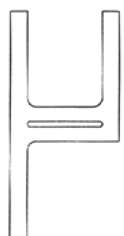

1.2

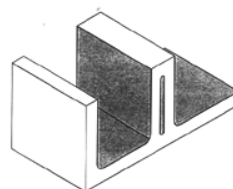

4.1

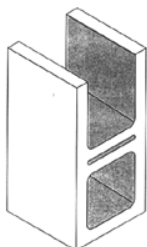

2.1



4.2

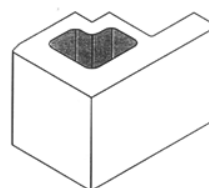

5.1

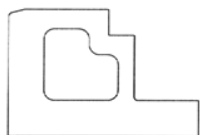

5.2

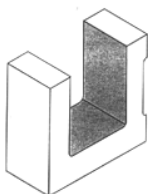

6.1

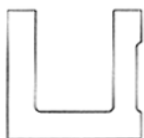

6.2

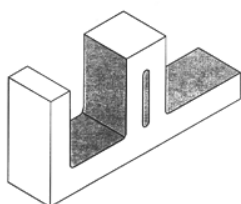

7.1

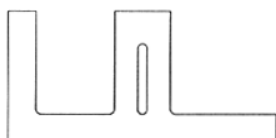

7.2

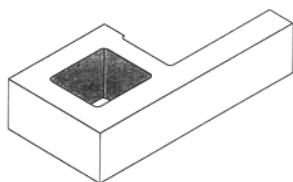

8.1

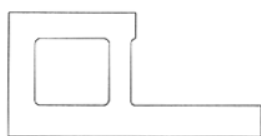

8.2



9.1

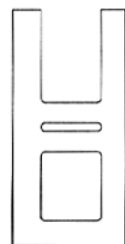

9.2

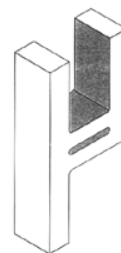

10.1



10.2

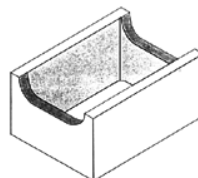

11.1

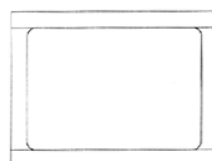

11.3

- (51) **25-02**
 (11) 32189
 (21) 2003-34871
 (22) 19.09.2003
 (15) 01.06.2004
 (45) 01.06.2004
 (54) Prefabrikovaný dílec nástupiště
 (28) 1
 (73) ŽELEZNIČNÍ PRŮMYSLOVÁ STAVEBNÍ VÝROBA
 UHERSKÝ OSTROH, A.S., Uherský Ostroh, CZ
 (72) Brzobohatý Josef Ing., Brno, CZ
 Culík Libor Ing., Brno, CZ
 (55)

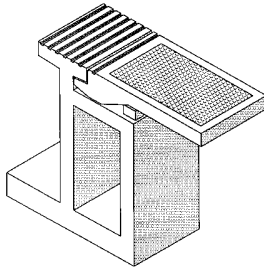

1.1



1.3



1.4

- (51) **25-03**
 (11) 32196
 (21) 2003-35007
 (22) 25.11.2003
 (15) 08.06.2004
 (45) 08.06.2004
 (54) Památník Franze Kafky
 (28) 1
 (73) RÓNA Jaroslav akademický malíř, Praha, CZ
 (72) Róna Jaroslav akademický malíř, Praha, CZ
 (55)



1.1



1.2

- (51) **26-04**
 (11) 32195
 (21) 2003-34974
 (22) 12.11.2003
 (15) 08.06.2004
 (45) 08.06.2004
 (54) Koncová patice zářivky
 (28) 11
 (32) 15.05.2003, 15.05.2003, 15.05.2003, 15.05.2003,
 15.05.2003, 15.05.2003, 15.05.2003, 15.05.2003,
 15.05.2003, 15.05.2003, 15.05.2003
 (31) 000019872-0001, 000019872-0002, 000019872-0003,
 000019872-0004, 000019872-0005, 000019872-0006,
 000019872-0007, 000019872-0008, 000019872-0009,
 000019872-0010, 000019872-0011
 (33) EM, EM, EM, EM, EM, EM, EM, EM, EM, EM, EM
 (73) KONINKLIJKE PHILIPS ELECTRONICS N.V.,
 Eindhoven, NL
 (72) Wiskerke Pieter J., Antwerp, BE
 (55)

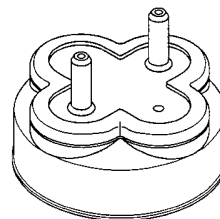

1.1

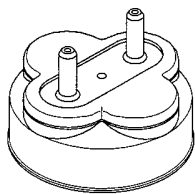

2.1

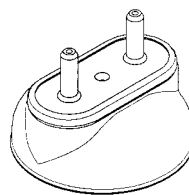

8.1

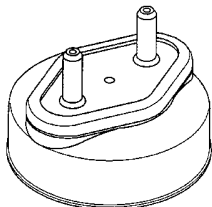

3.1

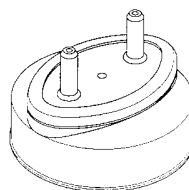

9.1

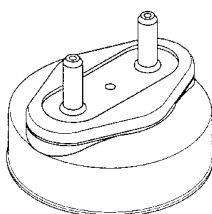

4.1

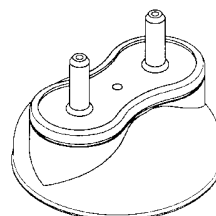

10.1

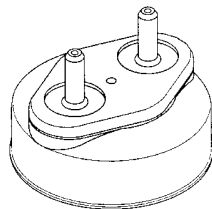

5.1

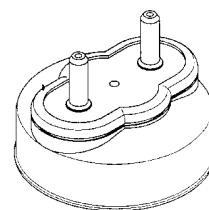

11.1

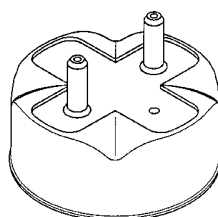

6.1

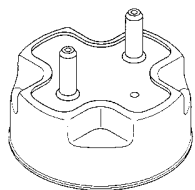

7.1

-
- (51) **28-03**
 - (11) 32194
 - (21) 2003-34960
 - (22) 07.11.2003
 - (15) 08.06.2004
 - (45) 08.06.2004
 - (54) Zubní kartáček
 - (28) 1
 - (32) 07.05.2003
 - (31) 3012605
 - (33) GB
 - (73) GLAXOSMITHKLINE CONSUMER HEALTHCARE
GMBH & CO. KG, Buehl, DE
 - (72) Berde Tamas, Buehl, DE

(55)



1.1



1.2

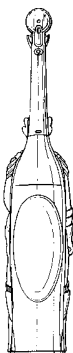

1.4

Seznam vlastníků zapsaných průmyslových vzorů

(73)	(11)	(51)	(73)	(11)	(51)
BLATA Pavel, Blansko, CZ	32205	12-11			
BLATA Pavel, Blansko, CZ	32206	12-11			
BLATA Pavel, Blansko, CZ	32207	12-11			
BLATA Pavel, Blansko, CZ	32208	12-11			
BLATA Pavel, Blansko, CZ	32209	12-11			
BSH BOSCH UND SIEMENS HAUSGERÄTE GMBH, München, DE	32190	07-02			
CAMPAGNOLO S.R.L., Vicenza, IT	32203	12-11			
DART INDUSTRIES INC., Orlando, FL, US	32193	09-07			
GLAXOSMITHKLINE CONSUMER HEALTHCARE GMBH & CO. KG, Buehl, DE	32194	28-03			
GRUND A.S., Mladé Buky, CZ	32204	06-11			
HENKEL KOMMANDITGESELLSCHAFT AUF AKTIEN, Düsseldorf, DE	32210	09-05			
INTLINK s. r. o., Praha, CZ	32199	02-02			
JESENICKÉ PRAMENY NOVÁ PLÁŇ, A.S., Nová Pláň, CZ	32202	07-99			
JIRKŮ Roman, Hradec Králové, CZ	32197	19-01			
JOSTA VSETÍN, S.R.O., Vsetín, CZ	32201	15-02			
KERAMICKÝ A BETONOVÝ BLOK, s.r.o., Postoloprty, CZ	32200	25-01			
König Petr, Česká Lípa, CZ	32198	19-01			
Königová Martina, Semily, CZ	32198	19-01			
KONINKLIJKE PHILIPS ELECTRONICS N.V., Eindhoven, NL	32195	26-04			
MARWELL MEDIC, s. r. o., Hradec králové, CZ	32212	24-04			
MINISTERSTVO OBRANY, Praha, CZ	32213	02-02, 02- 04			
OCAMICA HNOS., S.A., Eibar, ES	32211	08-05			
PROCTER & GAMBLE COMPANY, Cincinnati, OH, US	32214	09-07			
RÓNA Jaroslav akademický malíř, Praha, CZ	32196	25-03			
SKALA - Medica s.r.o., Praha, CZ	32191	24-01			
SONY COMPUTER ENTERTAINMENT INC., Tokyo, JP	32215	14-03			
TESAŘOVÁ Veronika, Třebíč, CZ	32192	07-01			
ŽELEZNIČNÍ PRŮMYSLVÁ STAVEBNÍ VÝROBA UHERSKÝ OSTROH, A.S., Uherský Ostroh, CZ	32189	25-02			

Úřední rozhodnutí a oznámení

MK4A, MK4F

Zánik patentů a autorských osvědčení uplynutím doby platnosti

(11)	(21)	Int.Cl/(51)	(11)	(21)	Int.Cl/(51)
280886	1991-4038	6/A61K 47/12			

MM4A, MM4F

Zániky patentů a autorských osvědčení pro nezaplacení udržovacích poplatků

(11)	(21)	Int.Cl/(51)	(11)	(21)	Int.Cl/(51)
263300	1987-9310	4/E05C 17/56	284259	1991-3994	6/A61K 7/16
267313	1987-9524	4/C07D 473/08	284262	1995-1534	6/A61F 13/15
270234	1987-9692	4/B41F 21/10	284433	1995-3064	6/F03B 3/00
275168	1989-6926	5/C02F 3/12	284451	1994-1197	6/C02F 9/00
276217	1989-6857	5/C07D 417/12	284455	1992-3474	6/F28D 7/06
276238	1986-9276	5/A01N 43/50	284665	1994-3005	6/B23B 13/12
277481	1989-7156	5/H01J 29/22	284758	1992-3258	6/B01J 29/08
277876	1989-6859	5/A23L 1/236	284766	1997-1629	6/C21B 13/14
278482	1992-3235	5/C12N 1/14	284779	1997-3439	6/H05K 3/14
278538	1992-3234	5/C12N 1/14	284784	1990-6589	6/C08L 25/02
278630	1989-7430	5/B66D 1/22	285169	1995-1929	6/F02M 45/08
278732	1991-3631	5/C21B 13/02	285282	1993-2540	6/H01H 73/18
278791	1992-3780	5/F21V 13/04	285305	1994-1471	6/A01D 34/84
278867	1992-3270	5/C12N 1/14	285333	1990-5952	6/C09C 1/00
279260	1992-3784	5/A61D 7/00	285352	1997-4115	6/A61G 5/00
279500	1986-8886	6/B21D 22/10	285405	1996-1230	6/A61M 5/50
279771	1990-6334	6/E06B 3/96	285433	1994-1245	6/D01F 13/02
280073	1993-1109	6/G21C 7/10	285476	1996-2749	6/C07D 413/04
280198	1991-3634	6/E01B 9/62	285576	1993-2245	6/A47L 9/14
280339	1991-3593	6/A01M 29/00	285643	1993-2512	6/C01C 3/10
280450	1991-3569	6/F16D 65/32	286025	1993-2236	6/C07D 413/10
280533	1993-1108	6/G21C 3/334	286074	1998-2211	7/F15B 11/04
280720	1993-2792	6/C07K 1/04	286241	1993-2756	7/B01D 53/06
280748	1991-3611	6/B26B 11/00	286663	1998-3819	7/H05B 1/02
280835	1994-836	6/A61F 5/01	286669	1997-3468	7/B61D 45/00
280867	1992-3533	6/D01H 13/06	286741	1995-3190	7/B23B 25/06
281012	1993-1460	6/A61F 13/02	286790	1998-3792	7/B60S 1/46
281013	1993-1461	6/A61F 13/02	286915	1998-3904	7/B60D 1/06
281344	1993-702	6/B28B 23/00	286930	1996-3191	7/A44B 18/00
281510	1993-2265	6/B01J 23/63	286935	1990-6484	7/C08J 5/08
281528	1990-6108	6/B21D 51/16	287191	1990-6476	7/C08F 255/00
281724	1993-2796	6/C22C 12/00	287193	1996-1791	7/A01N 25/04
281741	1995-1153	6/G21C 13/02	287366	1996-3817	7/G10C 3/12
281954	1992-3920	6/A61F 13/56	287446	1990-6415	7/C07F 9/40
281993	1991-3694	6/G21C 3/04	287519	1996-1484	7/D01H 7/02
282068	1990-6146	6/C07D 209/24	287540	1993-2613	7/C08G 18/02
282085	1994-1297	6/C07C 323/59	287600	1993-2606	7/C08F 14/06
282144	1990-6447	6/F16L 3/01	287667	1999-4192	7/C08F 255/00
282181	1991-3869	6/A61K 35/16	287729	1996-1550	7/C07D 401/12
282203	1993-1372	6/G01N 33/50	287766	1994-3223	7/A61K 31/4453
282229	1993-1025	6/C07D 233/64	287805	1995-1092	7/C07D 413/12
282399	1994-1371	6/B65D 39/08	287813	1997-1609	7/C07C 249/12
282454	1995-2846	6/C07D 217/18	287854	1993-2733	7/E04G 9/10
282511	1994-3303	6/F23N 5/00	288027	1996-1129	7/C07D 209/42
282562	1994-1509	6/A61F 13/15	288039	1995-2816	7/C07D 413/12
282613	1995-3446	6/B65H 45/14	288176	1996-1898	7/C07D 413/06
282642	1991-3602	6/C07D 213/55	288252	1997-3733	7/F41H 11/08
283043	1995-1532	6/C07D 233/61	288269	1996-1694	7/C12N 11/14
283083	1994-2638	6/B21D 1/08	288319	1996-1825	7/C01F 11/46
283145	1996-1546	6/G07F 19/00	288360	1997-1254	7/B32B 5/18
283184	1993-1266	6/A61B 8/00	288452	1997-4055	7/B24B 7/00
283257	1992-3746	6/C07D 275/06	288656	1995-1572	7/B65D 77/20
283447	1990-5815	6/C01B 33/32	288745	1998-3794	7/F02M 25/07
283474	1992-3772	6/B22D 41/18	288821	1996-1821	7/A61K 7/16
283697	1992-3922	6/A61F 13/56	288837	1994-3009	7/F16B 19/10
283843	1994-1440	6/F23L 15/02	288846	1996-1180	7/H04N 9/31
283941	1993-2751	6/C04B 35/00	288983	1994-3211	7/A61K 31/4453
283942	1993-2793	6/C03C 14/00	289002	1990-6218	7/C08G 63/695
283977	1990-5923	6/C21D 8/00	289044	1992-3207	7/B61L 3/10
284169	1993-1722	6/E02B 9/06	289078	1995-1383	7/C09D 5/08
284175	1994-2596	6/B61F 5/32	289098	1994-1495	7/B65D 83/04
284190	1995-1564	6/A61F 13/15	289144	1998-1671	7/A61K 7/035
284252	1988-7700	6/B22D 11/16	289155	1996-1868	7/C12N 15/00

289239	1998-1634	7/C03B 37/05
289373	1994-2634	7/C09B 67/18
289384	1997-1896	7/C01F 7/46
289415	1998-1337	7/A01N 63/00
289471	1993-2230	7/B09B 3/00
289523	2001-1776	7/C12Q 1/00
289529	1996-3632	7/E04D 3/36
289533	1993-1213	7/A61K 31/435
289559	1998-1683	7/G11B 7/24
289596	1994-3130	7/A23K 1/10
289685	1996-1523	7/A61K 31/435
289689	1998-1242	7/A61K 9/20
289826	1994-2954	7/F41J 2/02
289840	1998-1875	7/A61M 5/32
290024	1994-3011	7/C07C 257/18
290094	1994-3024	7/A23L 1/0524
291050	1995-3076	7/A23G 9/04
291087	1997-1261	7/A61M 15/00
291407	1996-3100	7/G07F 7/08
291677	1997-4060	7/C01C 3/10
291797	1996-3112	7/E05D 15/52
292345	1998-3297	7/F16K 51/00
292361	1997-1940	7/B02C 13/282
292390	1998-3209	7/B41F 21/10
292391	1999-1743	7/C07D 209/66
292395	1997-2851	7/A61K 31/04
292404	2001-4373	7/C07D 213/26
292413	1999-1310	7/A61F 13/15
292441	1997-1631	7/C07C 279/22
292451	1996-1745	7/G05B 19/042
292500	1997-167	7/H04N 7/025
292518	1996-2928	7/G01R 17/20
292520	1997-1024	7/G11B 21/22
292522	1998-1948	7/F42B 30/00

MK1K**Zániky užitných vzorů uplynutím doby platnosti**

(11)	(21)	Int.Cl/(51)	(11)	(21)	Int.Cl/(51)
1372	1993-1768	5/B61D 17/10	2138	1994-2421	5/B05B 1/00
1511	1994-1810	5/B27G 5/00	2154	1994-2504	5/C02F 1/74
1540	1994-1785	5/G01F 1/76	2156	1994-2507	5/E05B 19/02
1580	1994-1806	5/A21D 2/36	2180	1994-2546	5/E03F 5/14
1581	1994-1817	5/E05B 27/00	2181	1994-2547	5/E03F 5/14
1587	1994-1884	5/H01R 13/453	2182	1994-2548	5/B60S 3/00
1592	1994-1904	5/E01B 27/06	2188	1994-1946	5/A63F 5/02
1593	1994-1905	5/E01H 8/06	2193	1994-2415	5/C10L 1/04
1608	1994-1973	5/F24F 13/075	2223	1994-2553	5/E21D 11/30
1638	1993-1744	5/F16L 11/16	2226	1994-2586	5/B25J 5/00
1653	1994-1862	5/H04L 9/00	2246	1994-2128	5/B65H 75/06
1664	1994-1969	5/G01D 5/24	2257	1994-2508	5/B01F 3/18
1668	1994-1988	5/B61D 15/02	2258	1994-2515	5/H02G 3/26
1679	1994-1844	5/H02B 5/02	2292	1994-1891	5/C02F 1/74
1682	1994-1957	5/C11D 7/00	2339	1994-2471	5/B01F 7/18
1683	1994-1958	5/C11D 3/065	2347	1994-2590	5/B29C 65/00
1696	1994-2028	5/C09D 5/08	2373	1994-2644	5/F16L 3/08
1697	1994-2039	5/E01B 9/38	2469	1994-2393	5/C08L 95/00
1727	1994-2012	5/G08B 13/22	2470	1994-2657	5/C02F 3/04
1744	1994-1979	5/E05C 3/02	2496	1994-2303	5/H05B 3/06
1801	1994-1807	5/A21D 13/08	2517	1994-2763	5/B21B 13/02
1802	1994-1808	5/A21D 13/08	2559	1994-2168	5/C10L 1/06
1806	1994-2026	5/A23L 1/24	2560	1994-2169	5/C10L 1/06
1856	1994-2191	5/E04B 2/88	2633	1994-2558	5/B01D 39/16
1876	1994-2172	5/A23L 1/28	2743	1994-1883	6/F16L 47/00
1920	1994-1882	5/F16L 47/00	2946	1994-2602	6/C11D 1/22
1930	1994-2255	5/F16L 57/00	3783	1995-4115	6/G01G 5/00
1979	1994-2266	5/B21D 47/00	3969	1995-4245	6/E01B 37/00
1985	1994-2280	5/D04B 15/34	4088	1994-2516	6/F16H 9/02
1986	1994-2281	5/D04B 15/82	4942	1996-5340	6/B65H 59/38
2010	1994-2373	5/G01F 1/10	4943	1996-5341	6/D01H 5/18
2018	1994-2400	5/E01B 7/02	4944	1996-5342	6/D01G 15/82
2019	1994-2401	5/E01B 7/02	4997	1995-4778	6/E04B 1/80
2020	1994-2402	5/E01B 7/02	5444	1996-5942	6/A61F 5/01
2065	1994-2498	5/B60R 17/00	5508	1996-5940	6/E05D 1/04
2081	1994-2359	5/E05D 3/06	5519	1996-5991	6/E03F 1/00
2088	1994-2445	5/G09F 7/02	5553	1996-6025	6/E03F 1/00
2090	1994-2467	5/E01B 11/54	5604	1996-5989	6/H04N 7/00
2129	1994-2190	5/A61F 2/36	5608	1996-6001	6/A47L 9/28
2131	1994-2305	5/B27L 1/00	5609	1996-6019	6/D06Q 1/00
2136	1994-2418	5/E05B 65/08	5612	1996-6029	6/B05B 11/02

5613	1996-6031	6/G01J 5/00	9695	1999-10077	7/B60S 1/04
5614	1996-6033	6/A61K 7/40	9698	1999-10084	7/B30B 1/04
5668	1996-5992	6/F04D 13/12	9700	1999-10109	7/B60R 25/04
5688	1996-5917	6/E04G 1/15	9742	1999-10053	7/E04F 13/14
5691	1996-5959	6/E21B 41/02	9743	1999-10055	7/E04F 13/08
5696	1996-6000	6/B65G 19/14	9744	1999-10064	7/E04B 1/48
5699	1996-6010	6/B43L 1/12	9745	1999-10066	7/C04B 28/04
5705	1996-6037	6/A23C 19/064	9748	1999-10088	7/E04G 3/10
5740	1996-5987	6/A23D 7/00	9749	1999-10126	7/B29D 31/00
5763	1996-5909	6/A47L 9/28	9789	1999-10113	7/F41A 19/11
5794	1997-6206	6/F24J 2/42	9856	1999-10111	7/C09J 163/00
5840	1996-6093	6/F16L 37/38	9919	1999-10121	7/A47B 3/083
5864	1997-6247	6/A61K 6/05	9945	1999-10072	7/A63H 33/04
5883	1996-5979	6/A47B 87/00	9966	2000-10401	7/C12M 3/04
5909	1997-6189	6/C04B 41/83	10530	2000-10288	7/A01D 34/66
5925	1996-5981	6/B65D 51/02	10664	2000-11101	7/B02C 15/14
6036	1996-5983	6/F42C 19/08	10976	2000-11176	7/B07B 7/08
6113	1997-6521	6/G01N 27/327			
6396	1997-6646	6/C04B 38/06			
6471	1997-6829	6/G01N 1/36			
6878	1997-7290	6/B02C 4/32			
6930	1997-6881	6/C09J 9/00			
8528	1997-7416	6/C09J 133/12			
9400	1999-10013	7/E05D 3/02			
9402	1999-10025	7/C10L 5/00			
9403	1999-10031	7/C09K 3/30			
9404	1999-10032	7/C09K 3/00			
9420	1999-10015	7/A63H 33/26			
9421	1999-10016	7/A63F 7/02			
9422	1999-10017	7/A63F 7/02			
9424	1999-10024	7/B66F 11/00			
9425	1999-10027	7/F04B 33/00			
9426	1999-10029	7/G05D 17/00			
9427	1999-10039	7/A43B 5/12			
9428	1999-10043	7/B24D 3/00			
9429	1999-10045	7/G01C 15/02			
9441	1999-10022	7/A23G 3/28			
9442	1999-10044	7/F17C 13/04			
9443	1999-10051	7/C12C 11/00			
9444	1999-10052	7/A45C 5/12			
9447	1999-10075	7/A63H 27/18			
9469	1999-10054	7/F16L 43/00			
9470	1999-10057	7/A01G 1/08			
9471	1999-10067	7/B01F 9/02			
9475	1999-10078	7/C12M 1/40			
9478	1999-10092	7/B61L 29/08			
9481	1999-10104	7/F16K 5/06			
9483	1999-10115	7/F27D 3/00			
9504	1999-10056	7/F03B 13/08			
9505	1999-10065	7/C02F 3/12			
9507	1999-10070	7/E06B 9/52			
9510	1999-10094	7/E03D 9/05			
9514	1999-10122	7/F16M 11/04			
9515	1999-10123	7/A61M 25/00			
9516	1999-10128	7/F16K 1/00			
9524	1999-10026	7/H04B 1/00			
9527	1999-10095	7/H01H 71/74			
9528	1999-10116	7/G09F 9/00			
9533	1999-10060	7/G01C 9/00			
9534	1999-10076	7/H05B 6/64			
9551	1999-10083	7/G06F 13/00			
9552	1999-10110	7/G06K 19/10			
9553	1999-10120	7/F16C 1/26			
9570	1999-10036	7/H04M 11/00			
9571	1999-10037	7/B62J 6/00			
9573	1999-10048	7/A23L 1/31			
9576	1999-10107	7/A47C 27/08			
9577	1999-10114	7/F41A 19/10			
9578	1999-10125	7/A47L 9/02			
9579	1999-10131	7/B32B 3/12			
9601	1999-10132	7/A23L 2/52			
9616	1999-10021	7/E02D 17/20			
9619	1999-10096	7/B42D 15/00			
9623	1999-10118	7/C10M 101/00			
9624	1999-10127	7/F16K 5/00			
9666	1999-10028	7/B02C 23/08			
9667	1999-10042	7/F16C 1/02			
9669	1999-10130	7/E04C 3/29			
9693	1999-10038	7/E01H 1/00			
9694	1999-10046	7/E04B 1/80			

MK4Q

Zániky práva ze zapsaných průmyslových vzorů uplynutím doby ochrany

(11)	(21)	Int.Cl.(51)	(11)	(21)	Int.Cl.(51)
22553	1988-21869	5/09-02.02	28923	1998-31335	7/27-03
23016	1988-21761	5/15-09.02	28924	1998-31336	7/26-01
24506	1993-26943	5/06-04.10	28925	1998-31337	7/06-02
24507	1993-26942	5/06-03.05, 06-04.02, 06-04.04	28926	1998-31338	7/06-04
			28927	1998-31339	7/06-04
24874	1993-27003	5/25-03.04	28928	1998-31340	7/06-03
24941	1993-26965	5/07-01.03	28929	1998-31374	7/23-01
24949	1993-27069	5/24-01.06	28956	1998-31286	7/07-01
25082	1993-27006	5/09-05.10	28995	1998-31315	7/09-01
25140	1993-26960	5/09-07.00	29013	1998-31289	7/14-99
25142	1993-26973	5/01-01.02	29047	1998-31378	7/09-05
25193	1993-26968	5/12-16.02	29065	1998-31343	7/19-08
25234	1993-27057	6/09-03	29096	1998-31370	7/25-01
25315	1993-26997	6/06-03	29167	1998-31351	7/05-06
25328	1993-26948	6/07-01	29297	1998-31318	7/04-02
25456	1993-26996	6/24-02	29305	1998-31358	7/10-07
25458	1993-27044	6/07-02	29344	1998-31227	7/08-05
25459	1993-27045	6/07-02	29427	1998-31383	7/07-01
28338	1998-31230	6/07-01	29439	1998-31282	7/25-02
28440	1998-30992	7/06-03	29440	1998-31283	7/25-02
28489	1998-31235	7/13-03			
28574	1998-30995	7/21-01			
28611	1998-31260	7/21-01			
28656	1998-31319	7/09-03			
28676	1998-31302	7/06-01			
28679	1998-30996	7/22-01			
28688	1998-31353	7/15-99			
28689	1998-31357	7/30-03			
28690	1998-31368	7/22-01			
28697	1998-31253	7/21-01			
28698	1998-31254	7/21-01			
28699	1998-31261	7/21-01			
28700	1998-31273	7/21-01			
28701	1998-31274	7/21-01			
28702	1998-31275	7/21-01			
28703	1998-31276	7/21-01			
28704	1998-31277	7/21-01			
28705	1998-31278	7/21-01			
28707	1998-31373	7/11-02			
28714	1998-31301	7/99-00			
28720	1998-31317	7/20-02			
28725	1998-31361	7/05-06			
28757	1998-31239	7/21-01			
28758	1998-31244	7/21-03			
28759	1998-31376	7/19-08			
28785	1998-31262	7/21-01			
28786	1998-31263	7/21-01			
28787	1998-31264	7/21-01			
28790	1998-31267	7/21-01			
28791	1998-31268	7/21-01			
28793	1998-31271	7/21-01			
28794	1998-31272	7/21-01			
28801	1998-31316	7/02-02			
28802	1998-31342	7/02-02			
28803	1998-31362	7/21-01			
28804	1998-31375	7/02-02			
28805	1998-31384	7/19-08			
28815	1998-31365	7/08-05			
28819	1998-31002	7/12-99			
28832	1998-31308	7/09-03			
28833	1998-31313	7/23-03			
28847	1998-31350	7/19-02			
28861	1998-31330	7/26-05			
28862	1998-31331	7/11-02			
28863	1998-31332	7/26-03			
28864	1998-31333	7/26-05			
28865	1998-31334	7/26-05			
28866	1998-31367	7/12-10			
28867	1998-31379	7/25-01			
28875	1998-31242	7/09-01			
28876	1998-31243	7/09-02			
28884	1998-31001	7/23-02			
28897	1998-31322	7/07-03			
28900	1998-31356	7/08-08			
28918	1998-31297	7/20-03			
28921	1998-31310	7/09-05			

Zápis licenčních smluv do patentového rejstříku pro nabyvatele

- (11) 287823
(73) Felcman Jaroslav, Raspenava, CZ
Buňata Jaroslav, Sendražice 25, CZ
Nabyvatel: Detecha, chemické výrobní družstvo,
Nové Město nad Metují, CZ
Druh licence: výlučná
Datum uzavření smlouvy: 19.11.2003
Datum zápisu smlouvy: 09.06.2004
- (11) 287860
(73) KEPKA Roman, Česká Bříza, CZ
Nabyvatel: Roman Kepka - KBG, Česká Bříza 171,
CZ
Druh licence: nevýlučná
Datum uzavření smlouvy: 01.01.2003
Datum zápisu smlouvy: 08.06.2004
- (11) 288663
(73) KEPKA ROMAN, Česká Bříza, CZ
Nabyvatel: Roman Kepka - KBG, Česká Bříza 171,
CZ
Druh licence: nevýlučná
Datum uzavření smlouvy: 01.01.2003
Datum zápisu smlouvy: 08.06.2004
- (11) 292093
(73) TAKEDA CHEMICAL INDUSTRIES, LTD.,
Osaka, JP
Nabyvatel: Eli Lilly Export S.A., Geneva, CH
Druh licence: výlučná
Datum uzavření smlouvy: 25.08.1999
Datum zápisu smlouvy: 23.06.2004
- (11) 292644
(73) SWIFT HOLDING A. S., Praha, CZ
Nabyvatel: Dopravní podnik hl. m. Prahy, akciová
společnost, Praha 9, CZ
Druh licence: nevýlučná
Datum uzavření smlouvy: 31.07.2003
Datum zápisu smlouvy: 28.06.2004
- (11) 293419
(73) ÚSTAV MAKROMOLEKULÁRNÍ CHEMIE AV
ČR, Praha, CZ
Nabyvatel: Chemopharma, a.s., Praha 1, CZ
Druh licence: výlučná
Datum uzavření smlouvy: 04.09.2003
Datum zápisu smlouvy: 30.06.2004

Zápis licenčních smluv do rejstříku užitných vzorů pro nabyvatele

- | | |
|---|---|
| (11) 7867
(73) ISOTRA S.R.O., Chuchelná, CZ
Nabyvatel: Kalábová Monika, Určice 202, CZ
Druh licence: nevýlučná
Datum uzavření smlouvy: 26.01.2004
Datum zápisu smlouvy: 15.06.2004 | (11) 7867
(73) ISOTRA S.R.O., Chuchelná, CZ
Nabyvatel: SLD Trading Třinec s.r.o., Třinec, CZ
Druh licence: nevýlučná
Datum uzavření smlouvy: 11.12.2000
Datum zápisu smlouvy: 15.06.2004 |
| (11) 7867
(73) ISOTRA S.R.O., Chuchelná, CZ
Nabyvatel: KMONÍČEK, s.r.o., Zaječí, CZ
Druh licence: nevýlučná
Datum uzavření smlouvy: 11.04.2002
Datum zápisu smlouvy: 15.06.2004 | (11) 7867
(73) ISOTRA S.R.O., Chuchelná, CZ
Nabyvatel: Firma ŘEHÁK, Karlovy Vary, CZ
Druh licence: nevýlučná
Datum uzavření smlouvy: 10.05.2001
Datum zápisu smlouvy: 15.06.2004 |
| (11) 7867
(73) ISOTRA S.R.O., Chuchelná, CZ
Nabyvatel: GAJDUŠEK FRANTIŠEK, Koprivnice,
CZ
Druh licence: nevýlučná
Datum uzavření smlouvy: 26.11.2002
Datum zápisu smlouvy: 15.06.2004 | (11) 7867
(73) ISOTRA S.R.O., Chuchelná, CZ
Nabyvatel: Bošek Vladimír, Sokolov, CZ
Druh licence: nevýlučná
Datum uzavření smlouvy: 06.06.2003
Datum zápisu smlouvy: 15.06.2004 |

- | | | | |
|------|--|------|---|
| (11) | 7867 | (11) | 9005 |
| (73) | ISOTRA S.R.O., Chuchelná, CZ
Nabyvatel: BOHEMIAFLEX ŽALUZIE s.r.o.,
Opava, CZ
Druh licence: nevýlučná
Datum uzavření smlouvy: 07.11.2002
Datum zápisu smlouvy: 15.06.2004 | (73) | ISOTRA S.R.O., Chuchelná, CZ
Nabyvatel: STK PÁLAVA s.r.o., Milovice 36, CZ
Druh licence: nevýlučná
Datum uzavření smlouvy: 20.11.2002
Datum zápisu smlouvy: 15.06.2004 |
| (11) | 7867 | (11) | 9831 |
| (73) | ISOTRA S.R.O., Chuchelná, CZ
Nabyvatel: VALDIS s.r.o., Kravaře, CZ
Druh licence: nevýlučná
Datum uzavření smlouvy: 17.05.2001
Datum zápisu smlouvy: 15.06.2004 | (73) | ISOTRA S.R.O., Chuchelná, CZ
Nabyvatel: STK PÁLAVA s.r.o., Milovice 36, CZ
Druh licence: nevýlučná
Datum uzavření smlouvy: 20.11.2002
Datum zápisu smlouvy: 15.06.2004 |
| (11) | 8114 | (11) | 9831 |
| (73) | ISOTRA S.R.O., Chuchelná, CZ
Nabyvatel: Kalábová Monika, Určice 202, CZ
Druh licence: nevýlučná
Datum uzavření smlouvy: 26.01.2004
Datum zápisu smlouvy: 15.06.2004 | (73) | ISOTRA S.R.O., Chuchelná, CZ
Nabyvatel: HPM a.s., Úpice, CZ
Druh licence: nevýlučná
Datum uzavření smlouvy: 27.11.2000
Datum zápisu smlouvy: 15.06.2004 |
| (11) | 8114 | (11) | 10819 |
| (73) | ISOTRA S.R.O., Chuchelná, CZ
Nabyvatel: Bošek Vladimír, Sokolov, CZ
Druh licence: nevýlučná
Datum uzavření smlouvy: 06.06.2003
Datum zápisu smlouvy: 15.06.2004 | (73) | SUMARA Jan, Černý Důl, CZ
Nabyvatel: MILETA a.s., Hořice, CZ
Druh licence: výlučná
Datum uzavření smlouvy: 07.04.2004
Datum zápisu smlouvy: 28.06.2004 |
| (11) | 8114 | (11) | 11928 |
| (73) | ISOTRA S.R.O., Chuchelná, CZ
Nabyvatel: VALDIS s.r.o., Kravaře, CZ
Druh licence: nevýlučná
Datum uzavření smlouvy: 17.05.2001
Datum zápisu smlouvy: 15.06.2004 | (73) | SWIFT HOLDING A.S., Praha, CZ
Nabyvatel: Dopravní podnik hl. m. Prahy, akciová
společnost, Praha 9, CZ
Druh licence: nevýlučná
Datum uzavření smlouvy: 31.07.2003
Datum zápisu smlouvy: 28.06.2004 |
| (11) | 8114 | (11) | 12933 |
| (73) | ISOTRA S.R.O., Chuchelná, CZ
Nabyvatel: GAJDUŠEK FRANTIŠEK, Kopřivnice,
CZ
Druh licence: nevýlučná
Datum uzavření smlouvy: 26.11.2002
Datum zápisu smlouvy: 15.06.2004 | (73) | MACHANDER Oldřich, Čeladná, CZ
MACHANDER Oldřich ml., Čeladná, CZ
MACHANDER Jaroslav, Čeladná, CZ
Nabyvatel: NERVY, a.s., Čeladná 221, CZ
Druh licence: výlučná
Datum uzavření smlouvy: 02.01.2003
Datum zápisu smlouvy: 15.06.2004 |
| (11) | 8114 | (11) | 13219 |
| (73) | ISOTRA S.R.O., Chuchelná, CZ
Nabyvatel: SLD Trading Třinec s.r.o., Třinec, CZ
Druh licence: nevýlučná
Datum uzavření smlouvy: 11.12.2000
Datum zápisu smlouvy: 15.06.2004 | (73) | MORAVSKOSLEZSKÁ PRŮMYSLOVÁ
OBCHODNÍ KANCELÁŘ, S.R.O., Ostrava, CZ
Nabyvatel: OKD, BASTRO, a.s., Ostrava, CZ
Druh licence: výlučná
Datum uzavření smlouvy: 12.01.2004
Datum zápisu smlouvy: 07.06.2004 |
| (11) | 8114 | (11) | 13220 |
| (73) | ISOTRA S.R.O., Chuchelná, CZ
Nabyvatel: KMONÍČEK, s.r.o., Zaječí, CZ
Druh licence: nevýlučná
Datum uzavření smlouvy: 11.04.2002
Datum zápisu smlouvy: 15.06.2004 | (73) | MORAVSKOSLEZSKÁ PRŮMYSLOVÁ
OBCHODNÍ KANCELÁŘ, S.R.O., Ostrava, CZ |
| (11) | 8114 | (11) | 13516 |
| (73) | ISOTRA S.R.O., Chuchelná, CZ
Nabyvatel: BOHEMIAFLEX ŽALUZIE s.r.o.,
Opava, CZ
Druh licence: nevýlučná
Datum uzavření smlouvy: 07.11.2002
Datum zápisu smlouvy: 15.06.2004 | (73) | MORAVSKOSLEZSKÁ PRŮMYSLOVÁ
OBCHODNÍ KANCELÁŘ, S.R.O., Ostrava, CZ
Nabyvatel: OKD, BASTRO, a.s., Ostrava, CZ
Druh licence: výlučná
Datum uzavření smlouvy: 12.01.2004
Datum zápisu smlouvy: 07.06.2004 |
| (11) | 8114 | (11) | 13542 |
| (73) | ISOTRA S.R.O., Chuchelná, CZ
Nabyvatel: Firma ŘEHÁK, Karlovy Vary, CZ
Druh licence: nevýlučná
Datum uzavření smlouvy: 10.05.2001
Datum zápisu smlouvy: 15.06.2004 | (73) | MORAVSKOSLEZSKÁ PRŮMYSLOVÁ
OBCHODNÍ KANCELÁŘ, S. R. O., Ostrava, CZ
Nabyvatel: OKD, BASTRO, a.s., Ostrava, CZ
Druh licence: výlučná
Datum uzavření smlouvy: 12.01.2004
Datum zápisu smlouvy: 07.06.2004 |
| (11) | 9005 | | |
| (73) | ISOTRA S.R.O., Chuchelná, CZ
Nabyvatel: HPM a.s., Úpice, CZ
Druh licence: nevýlučná
Datum uzavření smlouvy: 27.11.2000
Datum zápisu smlouvy: 15.06.2004 | | |

Zápisy licenčních smluv do rejstříku průmyslových vzorů pro nabyvatele

- (11) 27769
 (73) SWISS CARD S.R.O., Praha 2, CZ
 Nabyvatel: Schmid Václav, Běrunice, CZ
 Druh licence: výlučná
 Datum uzavření smlouvy: 27.12.2003
 Datum zápisu smlouvy: 22.06.2004
- (11) 27769
 (73) SWISS CARD S.R.O., Praha 2, CZ
 Nabyvatel: Musilek Jiří, Dolní Podluží 434, CZ
 Druh licence: výlučná
 Datum uzavření smlouvy: 10.06.2004
 Datum zápisu smlouvy: 23.06.2004
- (11) 29954
 (73) FUCHS GASTRONOMIEBEDARF GMBH,
 Offenbach/Main, DE
 Nabyvatel: DUNET s.r.o., Praha 5, CZ
 Druh licence: výlučná
 Datum uzavření smlouvy: 24.03.2004
 Datum zápisu smlouvy: 29.06.2004

ND1K

První prodloužení doby platnosti užitných vzorů

- | | |
|--|--|
| <p>(51) F 27 D 1/00
 (11) 10160
 (21) 2000-10842
 (22) 31.05.2000
 (73) TRINECKÉ ŽELEZÁRNY A.S., Trinec, CZ
 (54) Pracovní vyzdívkva armatur vakuovacích zařízení</p> <p>(51) A 61 D 19/02, A 61 D 19/00
 (11) 10232
 (21) 2000-10794
 (22) 23.05.2000
 (73) MATEICIUC A.S., Odry, CZ
 (54) Inseminační patrona</p> <p>(51) H 04 M 11/04, G 08 B 25/08
 (11) 10239
 (21) 2000-10822
 (22) 26.05.2000
 (73) BETA CONTROL S.R.O., Brno, CZ
 (54) Systém dálkové kontroly stavu výtahu</p> <p>(51) A 01 G 25/06, A 01 G 27/02
 (11) 10245
 (21) 2000-10854
 (22) 06.06.2000
 (73) VESELÝ Otto, České Budějovice, CZ
 (54) Zařízení pro automatickou regulaci hladiny kapaliny ve zvoleném prostředí</p> <p>(51) F 41 A 21/28
 (11) 10253
 (21) 2000-10872
 (22) 09.06.2000
 (73) MILEC Jiří, Příbram, CZ
 (54) Úst'ová brzda pro utlumení zpětného rázu zbraně</p> <p>(51) A 63 F 11/00, A 63 F 3/00, A 23 L 1/48
 (11) 10296
 (21) 2000-10911
 (22) 21.06.2000
 (73) BRABEC Jiří Ing., Praha, CZ
 (54) Hrací figurky deskových her</p> <p>(51) F 41 H 11/12
 (11) 10300
 (21) 2000-10937
 (22) 28.06.2000
 (73) MINISTERSTVO OBRANY ČR, Praha, CZ
 (54) Minový bodec</p> | <p>(51) F 41 H 11/12
 (11) 10301
 (21) 2000-10936
 (22) 28.06.2000
 (73) MINISTERSTVO OBRANY ČR, Praha, CZ
 (54) Zařízení na uchycení min</p> <p>(51) F 41 H 11/12
 (11) 10302
 (21) 2000-10938
 (22) 28.06.2000
 (73) MINISTERSTVO OBRANY ČR, Praha, CZ
 (54) Skládací hrazdička pro manipulaci s minami</p> <p>(51) F 24 F 3/12
 (11) 10314
 (21) 2000-10894
 (22) 16.06.2000
 (73) RODIN Vladimír, Novgorod, RU
 (54) Zařízení pro zavádění účinné látky do proudícího vzduchu ve vzduchovodu</p> <p>(51) G 09 F 15/00
 (11) 10342
 (21) 2000-10945
 (22) 29.06.2000
 (73) BIGBOARD PRAHA SPOL. S R.O., Praha, CZ
 (54) Reklamní panel s trojitou stojinou</p> <p>(51) B 66 B 13/00, B 66 B 13/02
 (11) 10355
 (21) 2000-10879
 (22) 14.06.2000
 (73) VÝTAHY, S.R.O., Velké Meziříčí, CZ
 (54) Svisle výsuvné klecové dveře se stejnou rychlostí pohybu dveřních lamel</p> <p>(51) B 07 B 1/00
 (11) 10357
 (21) 2000-10893
 (22) 19.06.2000
 (73) PSP ENGINEERING A.S., Přerov, CZ
 (54) Zařízení pro uložení a vytvarování třídicí plochy vibračního třídiče</p> <p>(51) B 66 B 13/00, B 66 B 13/02
 (11) 10358
 (21) 2000-10902
 (22) 21.06.2000
 (73) VÝTAHY, S.R.O., Velké Meziříčí, CZ
 (54) Automatické klecové dveře výtahu</p> |
|--|--|

- | | |
|---|--|
| (51) H 01 H 31/30, H 01 H 31/28, H 01 H 31/26, H 01 H 35/02 | (51) G 09 F 1/00 |
| (11) 10365 | (11) 10453 |
| (21) 2000-10964 | (21) 2000-11070 |
| (22) 04.07.2000 | (22) 10.08.2000 |
| (73) SEZ KROMPACHY-ČR. A.S., Hradec Králové, CZ | (73) PRESTIGE - M.S.R.O., Liberec, CZ |
| (54) Venkovní jednopólový odpínač | (54) Výrobek s charakterem propagační karty, informační karty, pohlednice či přání |
| (51) A 23 L 1/0522 | (51) E 04 F 15/18, E 04 B 1/64 |
| (11) 10381 | (11) 10464 |
| (21) 2000-10845 | (21) 2000-10851 |
| (22) 31.05.2000 | (22) 02.06.2000 |
| (73) RŮŽIČKA Dag PharmDr., Brno, CZ | (73) DRÁPALÍK Jiří Ing., Chrudim, CZ |
| (54) Dietetický výživový doplněk | (54) Izolační deska |
| (51) A 44 B 13/00 | (51) F 24 D 15/04, F 25 B 30/00 |
| (11) 10386 | (11) 10466 |
| (21) 2000-10984 | (21) 2000-10895 |
| (22) 12.07.2000 | (22) 19.06.2000 |
| (73) JURÁŠEK Jiří, Brno, CZ | (73) KLAZAR Luděk Ing., Litomyšl, CZ |
| (54) Karabina, zejména pro velká plemena psů | (54) PETRÁK Jiří Prof. Ing. CSc., Praha, CZ |
| (51) C 02 F 1/32 | (54) Hybridní tepelné čerpadlo |
| (11) 10398 | (51) F 42 B 8/00 |
| (21) 2000-10899 | (11) 10491 |
| (22) 20.06.2000 | (21) 2000-10935 |
| (73) KAŠTÁNEK František Prof. Ing. DrSc, Kladno, CZ | (22) 28.06.2000 |
| (54) Zařízení pro dekontaminaci vod znečištěných organickými látkami | (73) MINISTERSTVO OBRANY ČR, Praha, CZ |
| (51) E 05 B 65/19 | (54) Zařízení k imitaci výstřelu |
| (11) 10401 | (51) G 09 F 7/00 |
| (21) 2000-10918 | (11) 10492 |
| (22) 23.06.2000 | (21) 2000-10943 |
| (73) BRANO A.S., Hradec nad Moravicí, CZ | (22) 29.06.2000 |
| (54) Pojistka zámku kapoty motorového vozidla | (73) BIGBOARD PRAHA SPOL. S R.O., Praha, CZ |
| (51) G 01 N 23/09, G 01 N 23/12, G 01 N 23/202 | (54) Reklamní panel s dvojitou stojinou |
| (11) 10418 | (51) G 09 F 7/00 |
| (21) 2000-11040 | (11) 10493 |
| (22) 02.08.2000 | (21) 2000-10944 |
| (73) I & C ENERGO S.R.O. DIVIZE MORAVA, Dukovany, CZ | (22) 29.06.2000 |
| (54) Zařízení pro kontinuální měření koncentrace kyseliny borité | (73) BIGBOARD PRAHA SPOL. S R.O., Praha, CZ |
| (51) A 63 H 33/42, A 63 H 33/04, A 63 H 33/06, G 09 D 3/00 | (54) Reklamní panel s dvojitou šikmou stojinou |
| (11) 10429 | (51) H 02 G 13/00, H 01 C 8/04 |
| (21) 2000-11013 | (11) 10494 |
| (22) 20.07.2000 | (21) 2000-10947 |
| (73) HRUBÁ Mirka, Praha, CZ | (22) 30.06.2000 |
| (54) Kalendář | (73) BROK Vladimír, Železný Brod, CZ |
| (51) E 01 B 35/00 | (54) Koaxiální přepěťová ochrana |
| (11) 10433 | (51) C 02 F 1/40, C 02 F 1/74, C 02 F 7/00, B 01 D 21/06 |
| (21) 2000-11045 | (11) 10514 |
| (22) 03.08.2000 | (21) 2000-11110 |
| (73) ZDENĚK ŠTĚPÁN MĚŘENÍ TECHNICKÝCH PARAMETRŮ KOLEJOVÝCH DRAH, Brno, CZ | (22) 28.08.2000 |
| (54) Konzolová zajišťovací značka | (73) KUNST, SPOL. S R.O., Hranice, CZ |
| (51) A 47 B 96/02 | (54) Přídavné zařízení nádrží, zejména dosazovacích nádrží čistíren odpadních vod |
| (11) 10443 | (51) B 65 B 31/04, B 65 D 81/20 |
| (21) 2000-10838 | (11) 10520 |
| (22) 30.05.2000 | (21) 2000-11034 |
| (73) KOVONA SYSTEM, A.S., Karviná, CZ | (22) 28.07.2000 |
| (54) Police regálu | (73) GREGOR Aleš, Skřivany, CZ |
| (51) B 22 D 41/02, B 22 D 27/00, C 21 C 7/00 | (54) Nádoba s víkem opatřeným ventilem pro odčerpání vzduchu z vnitřku nádoby |
| (11) 10444 | (51) B 65 D 30/10 |
| (21) 2000-10843 | (11) 10521 |
| (22) 31.05.2000 | (21) 2000-11059 |
| (73) TRINECKÉ ŽELEZÁRNY A.S., Třinec, CZ | (22) 08.08.2000 |
| (54) Zařízení pro vymezení reakční zóny | (73) ING. PETR HOLOUŠ - TOREX, Jablonec nad Nisou, CZ |
| | (54) Sáček se zpevněným dnem |

(51)	C 02 F 1/24, C 02 F 1/52	(51)	B 65 D 81/18
(11)	10524	(11)	10674
(21)	2000-11116	(21)	2000-10861
(22)	30.08.2000	(22)	07.06.2000
(73)	KUNST, SPOL. S R.O., Hranice, CZ	(73)	TRIOS, SPOL. S R.O., Praha, CZ
(54)	Flokulační zóna, zejména dosazovacích kruhových nádrží čistíren odpadních vod	(54)	Souprava pro balení kultivačních médií, zejména inokulovaných kultivačních médií, a kultivační atmosféra pro tuto soupravu
(51)	A 23 L 2/00, A 23 L 2/385	(51)	C 21 C 7/00, C 21 C 7/06, C 21 C 7/064, C 21 C 7/076
(11)	10533	(11)	10676
(21)	2000-11010	(21)	2000-10969
(22)	20.07.2000	(22)	07.07.2000
(73)	PIVOVAR ČERNÁ HORA, A.S., Černá Hora, CZ	(73)	KVS EKODIVIZE, A.S., Horní Benešov, CZ
(54)	Sirup nahořklé chuti a nealkoholický nápoj s jeho obsahem	(54)	Prísada pro ztekucování ocelářských strusek
(51)	A 47 C 31/00, A 47 C 19/02, A 47 C 23/26	(51)	F 02 M 55/00
(11)	10539	(11)	10682
(21)	2000-11169	(21)	2000-11207
(22)	14.09.2000	(22)	25.09.2000
(73)	DOHNAL Pavel, Loučka, CZ	(73)	TATRA, A.S., Kopřivnice, CZ
(54)	Rošt pro orthopedické matrace	(54)	Vstřikovač paliva pro spalovací motory
(51)	E 04 F 21/165	(51)	B 65 D 83/14, A 61 M 15/00
(11)	10546	(11)	10770
(21)	2000-10948	(21)	2000-10810
(22)	30.06.2000	(22)	24.05.2000
(73)	INVA GROUP, A.S., Frýdek-Místek, CZ	(73)	KAŠPAR Martin, Praha, CZ
(54)	Tmelařská stěrka	(54)	Kapesní oxidační inhalátor k běžnému použití
(51)	E 01 H 1/08	(51)	B 60 K 11/06
(11)	10547	(11)	10789
(21)	2000-10959	(21)	2000-11117
(22)	04.07.2000	(22)	30.08.2000
(73)	EHRlich Bohumil, Kroměříž, CZ	(73)	TATRA A.S., Kopřivnice, CZ
(54)	Zařízení pro sběr kontaminovaného odpadu	(54)	Zařízení k přenosu hnacího momentu na chladicí ventilátor spalovacího motoru
(51)	E 01 H 1/00, E 01 H 15/00	(51)	B 60 K 11/06
(11)	10548	(11)	10814
(21)	2000-11035	(21)	2000-11118
(22)	01.08.2000	(22)	30.08.2000
(73)	LUKÁŠ Pavel, Valašské Meziříčí, CZ	(73)	TATRA A.S., Kopřivnice, CZ
(54)	ŠEBESTA Viktor, Valašské Meziříčí, CZ	(54)	Zařízení k odhlučnění chladicího ventilátoru spalovacího motoru
(51)	D 07 B 1/12, D 07 B 1/18	(51)	E 04 B 1/74, E 04 B 1/80, E 04 B 1/84, E 04 B 1/86, E 04 B 1/88, F 16 L 59/00, F 16 L 59/02
(11)	10567	(11)	10886
(21)	2000-11204	(21)	2000-11279
(22)	25.09.2000	(22)	18.10.2000
(73)	KOLERUS Václav, Plzeň, CZ	(73)	MENHART Libor, Kolinec, CZ
(54)	PECKO Milan, Stod, CZ	(54)	HAASOVÁ Marie, Klatovy, CZ
(51)	G 09 F 1/10, G 09 F 5/00	(54)	Reflexní izolační pás
(11)	10577	(51)	A 47 K 3/40
(21)	2000-10957	(11)	11187
(22)	03.07.2000	(21)	2000-10914
(73)	LAYON WERBEDESIGN A. KOMMUNIKATION GMBH, Berlin, DE	(22)	22.06.2000
(54)	Zařízení pro uložení a odběr tištěných informací	(73)	TKÁČ Jan, Příbram, CZ
(51)	A 61 B 5/16	(54)	Nosná výplň plastové sprchové vaničky a tvarovací forma
(11)	10628	(51)	G 09 B 5/08, G 09 B 5/12, G 09 B 5/14
(21)	2000-11216	(11)	12276
(22)	06.09.2000	(21)	2000-10830
(73)	HÁNA Karel Ing., Říčany u Prahy, CZ	(22)	29.05.2000
(54)	Zařízení pro změnu fyziologických parametrů člověka	(73)	ČERMÁK František, Dobruška, CZ
(51)	C 02 F 3/00, C 02 F 3/12, C 02 F 3/24	(54)	Zapojení multimediální učebny řízené jedním počítačem určené k výuce audio, video, multimediálních, počítačových programů a využívající i internetu
(11)	10646		
(21)	2000-11239		
(22)	05.10.2000		
(73)	METAL - MANAGEMENT, SPOL. S R.O., Petřvald u Karviné, CZ		
(54)	Zařízení na biologické čištění odpadních vod		

- (51) A 23 L 1/304, A 61 K 31/19, A 61 K 33/18, A 61 P
39/00
(11) 12405
(21) 2002-12825
(22) 14.02.2002
(73) HANZEL Jaroslav, Majcichov, SK
(54) Přípravek k prevenci nedostatku jódu

ND1K**Druhé prodloužení doby platnosti užitečných vzorů**

- | | |
|---|---|
| (51) A 23 L 1/162, A 23 L 1/2165
(11) 5607
(21) 1996-5998
(22) 19.11.1996
(73) V & I, S.R.O., Břežany nad Ohří, CZ
(54) Těstovinový výrobek | (51) C 07 K 14/62, A 61 K 38/28, C 12 N 15/17
(11) 6381
(21) 1997-6855
(22) 19.06.1997
(73) ÚSTAV ORGANICKÉ CHEMIE A BIOCHEMIE,
Praha, CZ
(54) Zkrácené deriváty lidského insulinu |
| (51) A 23 L 1/29, A 23 L 1/305
(11) 5779
(21) 1997-6184
(22) 10.01.1997
(73) CONTIPRO C, A.S., Ústí nad Orlicí, CZ
(54) Dietetický přípravek obsahující směs látek, které se podílejí na výstavbě pojivových tkání | (51) A 63 B 17/00, A 63 B 17/02
(11) 6414
(21) 1997-6910
(22) 03.07.1997
(73) JAROŠ Vladimír Mgr., Praha, CZ
KUBÁLEK Ladislav Doc. PhDr. CSc., Praha, CZ
(54) Výcvikový тренаžér |
| (51) G 01 N 1/00, G 01 N 1/28
(11) 6135
(21) 1997-6598
(22) 22.04.1997
(73) Česká republika - Ministerstvo vnitra, Praha 7, CZ
ELAS BRNO V.O.S., Brno, CZ
(54) Zařízení pro zachycování a fixaci částic | (51) E 01 C 9/04, E 01 C 21/00, E 01 C 3/00
(11) 6470
(21) 1997-6812
(22) 09.06.1997
(73) EISENREICH Jan, Plzeň, CZ
(54) Železniční přejezdové dílce |
| (51) G 01 N 1/00, G 01 N 1/28
(11) 6136
(21) 1997-6599
(22) 22.04.1997
(73) Česká republika - Ministerstvo vnitra, Praha 7, CZ
ELAS BRNO V.O.S., Brno, CZ
(54) Vložka zařízení pro zachycování a fixaci částic | (51) B 65 G 39/04
(11) 6472
(21) 1997-6830
(22) 11.06.1997
(73) TRINECKÉ ŽELEZÁRNY A.S., Třinec, CZ
(54) Zařízení pro renovaci diskových válečků |
| (51) B 60 D 1/14
(11) 6293
(21) 1997-6738
(22) 23.05.1997
(73) SERVIS VITVER CENTRUM, Náchod, CZ
(54) Uzavírací válcový element tažného zařízení | (51) E 05 F 15/02
(11) 6484
(21) 1997-6889
(22) 30.06.1997
(73) KAROSA, A.S., Vysoké Mýto, CZ
(54) Zapojení pro dálkové vypínání nouzových ovladačů dveří |
| (51) A 23 K 1/14, A 23 K 1/16
(11) 6297
(21) 1997-6772
(22) 30.05.1997
(73) ZEMĚDĚLSKO-OBCHODNÍ DRUŽSTVO
ŽICHLÍNEK, Lanškroun, CZ
VÝZKUMNÝ ÚSTAV VETERINÁRNÍHO
LÉKAŘSTVÍ, Brno, CZ
(54) Krmivo pro hospodářská zvířata na bázi řepky olejné | (51) A 63 B 51/14
(11) 6486
(21) 1997-6904
(22) 02.07.1997
(73) ZDRAŽILA Václav, Plzeň, CZ
(54) Zařízení pro upínání raket na vyplétacím stroji |
| (51) B 41 F 13/08
(11) 6339
(21) 1997-6807
(22) 09.06.1997
(73) ADAST A.S., Adamov, CZ
(54) Pohon válců lakovníku | (51) A 47 L 9/00
(11) 6510
(21) 1997-6850
(22) 18.06.1997
(73) SKALA Jirí Ing., Plzeň, CZ
(54) Zařízení k odstraňování nečistot z prostorů budov |
| (51) F 28 D 11/02
(11) 6379
(21) 1997-6816
(22) 10.06.1997
(73) VIPA CZ S.R.O., Liberec, CZ
(54) Regenerační rotační výměník tepla | (51) F 23 D 3/40, F 23 Q 7/06, F 23 Q 7/08, B 60 H 1/22
(11) 6530
(21) 1997-7000
(22) 28.07.1997
(73) ATESO A.S., Jablonec nad Nisou, CZ
(54) Zařízení k přívodu paliva zplyňovacímu hořáku nezávislého vyhřívacího agregátu |
| | (51) G 09 F 3/03
(11) 6562
(21) 1997-6695
(22) 14.05.1997
(73) Česká republika - Ministerstvo vnitra, Praha 7, CZ
(54) Chráněná pečeť |

(51) F 17 D 3/01	(51) G 01 N 3/54
(11) 6598	(11) 6774
(21) 1997-6801	(21) 1997-6957
(22) 05.06.1997	(22) 16.07.1997
(73) GASCONTROL S.R.O., Havířov, CZ	(73) VÝZKUMNÝ ÚSTAV STOMATOLOGICKÝ,
(54) Regulační stanice plynu	(73) Praha, CZ
(51) F 17 D 3/01	(54) Zařízení pro modelování abrazivity zubních past a
(11) 6599	(54) jiných látek s abrazivním účinkem
(21) 1997-6802	(51) G 09 B 9/26
(22) 05.06.1997	(11) 6819
(73) GASCONTROL S.R.O., Havířov, CZ	(21) 1997-7127
(54) Malá regulační stanice plynu	(22) 09.09.1997
(51) F 04 B 11/00	(73) MINISTERSTVO OBRANY ČR, Praha, CZ
(11) 6607	(54) Zapojení simulátoru radiolokačních signálů
(21) 1997-7049	(51) E 04 H 4/00, E 04 H 4/04
(22) 14.08.1997	(11) 6863
(73) HYDROSYSTEM PROJECT, A.S., Olomouc, CZ	(21) 1997-7076
(54) Uspořádání tlumiče pulzací v hydraulickém obvodu	(22) 22.08.1997
hydrostatického čerpadla	(73) SMETANA Jaroslav, Praha, CZ
(51) F 28 D 7/10	(54) Bazén, zejména z polypropylenu
(11) 6617	(51) F 16 L 5/02, H 02 G 3/22
(21) 1997-7102	(11) 6870
(22) 02.09.1997	(21) 1997-7095
(73) GASCONTROL, S.R.O., Havířov, CZ	(22) 29.08.1997
(54) Filtrační a předehřívací zařízení pro regulační	(73) BETONBAU, S.R.O., Praha, CZ
stanice plynu	(54) Stěnová průchodka
(51) A 47 B 39/00	(51) B 65 D 88/12
(11) 6665	(11) 6968
(21) 1997-6842	(21) 1997-7129
(22) 13.06.1997	(22) 09.09.1997
(73) SVATOŠ Svatopluk, Karlštejn, CZ	(73) MINISTERSTVO OBRANY ČR, Praha 6, CZ
(54) Konzolový stůl	(54) Speciální kontejner
(51) E 06 B 9/17, E 06 B 9/42, E 04 C 3/04	(51) F 42 B 3/00
(11) 6667	(11) 7076
(21) 1997-6873	(21) 1997-7402
(22) 23.06.1997	(22) 21.11.1997
(73) TEMA KLÁŠTEREC NAD OHŘÍ S.R.O., Klášterec	(73) Česká republika - Ministerstvo vnitra, Praha 7, CZ
nad Ohří, CZ	(54) Kapalinový pyrotechnický destrukční prostředek
(54) Nosný překlad s prostorem pro roletu	(51) B 24 D 13/04
(51) E 01 C 5/06, E 01 C 5/12, E 01 C 5/18, E 01 C 5/20,	(11) 7131
E 01 C 5/22	(21) 1997-6755
(11) 6671	(22) 27.05.1997
(21) 1997-6975	(73) KRÁL Pavel, Dvory, CZ
(22) 21.07.1997	(54) Kotouč na broušení a leštění
(73) HB BETON S.R.O., Jindřichův Hradec, CZ	
(54) Dlaždice	
(51) E 01 C 9/04, E 01 B 21/00, E 01 B 3/00	
(11) 6689	
(21) 1997-6818	
(22) 10.06.1997	
(73) EISENREICH Jan, Plzeň, CZ	
(54) Kloubový nosník železničních přejezdových dílců	
(51) A 23 L 1/304	
(11) 6716	
(21) 1997-7199	
(22) 23.09.1997	
(73) VÝZKUMNÝ ÚSTAV POTRAVINAŘSKÝ	
PRAHA, Praha, CZ	
(54) Kvasničná biomasa obohacená nezbytnými	
stopovými prvky	
(51) G 09 F 21/00, G 09 F 19/12	
(11) 6723	
(21) 1997-6799	
(22) 04.06.1997	
(73) KRUŠINA Luboš, Praha, CZ	
(54) Zařízení k přenosu informací	

ND4Q

První obnovy doby ochrany průmyslových vzorů

(51)	09-01	(51)	08-08
(11)	28932	(11)	29414
(21)	1998-31424	(21)	1999-31816
(22)	29.12.1998	(22)	14.07.1999
(54)	Láhev na nápoje	(54)	Blokovací prvek
(51)	25-01	(51)	01-01
(11)	29083	(11)	29466
(21)	1999-31733	(21)	1999-31772
(22)	26.05.1999	(22)	14.06.1999
(54)	Stavební spojové prvky	(54)	Cukrářský výrobek
(51)	25-01	(51)	25-01
(11)	29092	(11)	29514
(21)	1999-31732	(21)	1999-31734
(22)	26.05.1999	(22)	26.05.1999
(54)	Stavební spojové prvky	(54)	Stavební spojové prvky
(51)	10-07	(51)	07-01
(11)	29161	(11)	29639
(21)	1999-31848	(21)	1999-31779
(22)	30.07.1999	(22)	18.06.1999
(54)	Plášť hodinek	(54)	Váza, talíř, mísa, dóza a víceúčelová nádoba
(51)	10-07	(51)	09-01
(11)	29162	(11)	29775
(21)	1999-31849	(21)	1999-31740
(22)	30.07.1999	(22)	31.05.1999
(54)	Náramek k hodinkám	(54)	Láhev na vodku
(51)	10-02		
(11)	29163		
(21)	1999-31850		
(22)	30.07.1999		
(54)	Náramkové hodinky		
(51)	25-03		
(11)	29179		
(21)	1999-31881		
(22)	19.08.1999		
(54)	Přihradový stožár		
(51)	07-01		
(11)	29188		
(21)	1999-31780		
(22)	18.06.1999		
(54)	Keramický hrnek		
(51)	08-05		
(11)	29211		
(21)	1999-31920		
(22)	07.09.1999		
(54)	Škrabka na led		
(51)	07-07		
(11)	29226		
(21)	1999-31755		
(22)	07.06.1999		
(54)	Zásobník na vejce		
(51)	28-03		
(11)	29255		
(21)	1999-31787		
(22)	21.06.1999		
(54)	Fén		
(51)	13-03		
(11)	29331		
(21)	1999-31811		
(22)	07.07.1999		
(54)	Zásuvkové a spínačové kryty		
(51)	13-02		
(11)	29340		
(21)	1999-31856		
(22)	04.08.1999		
(54)	Baterie		

ND4Q

Druhé obnovy doby ochrany průmyslových vzorů

(51)	02-02	(51)	23-01
(11)	25293	(11)	27739
(21)	1994-27972	(21)	1994-27561
(22)	15.12.1994	(22)	07.07.1994
(54)	Speciální kombinéza	(54)	Trubky pro dopravu tekutých médií
(51)	02-02	(51)	25-01
(11)	25294	(11)	28988
(21)	1994-27973	(21)	1994-27902
(22)	15.12.1994	(22)	16.11.1994
(54)	Dvoudílný služebně - pracovní oblek	(54)	Soubor stavebních prvků
(51)	24-99		
(11)	25516		
(21)	1994-27770		
(22)	22.09.1994		
(54)	Figuriny		
(51)	06-01, 06-03		
(11)	25546		
(21)	1994-27537		
(22)	23.06.1994		
(54)	Školní lavice a sedačka		
(51)	09-01		
(11)	25585		
(21)	1994-27510		
(22)	14.06.1994		
(54)	Lahvička s rozprašovačem		
(51)	09-01		
(11)	25586		
(21)	1994-27511		
(22)	14.06.1994		
(54)	Lahvička s rozprašovačem		
(51)	09-01		
(11)	25587		
(21)	1994-27549		
(22)	30.06.1994		
(54)	Láhev		
(51)	14-03		
(11)	25594		
(21)	1994-27495		
(22)	08.06.1994		
(54)	Telefonní zásuvka		
(51)	09-07		
(11)	25621		
(21)	1994-27507		
(22)	14.06.1994		
(54)	Uzávěr		
(51)	09-07		
(11)	25622		
(21)	1994-27508		
(22)	14.06.1994		
(54)	Uzávěr		
(51)	09-07		
(11)	25623		
(21)	1994-27509		
(22)	14.06.1994		
(54)	Uzávěr		
(51)	26-04		
(11)	25634		
(21)	1994-27488		
(22)	03.06.1994		
(54)	Iluminační světlo		

ND4Q**Třetí obnovy doby ochrany průmyslových vzorů**

(51)	12-08.04
(11)	22055
(21)	1989-22589
(22)	07.08.1989
(54)	Nákladní automobil A-D

PD4A**Převod práv a ostatní změny majitelů patentů**

(11)	274687	(11)	287192
(21)	1989-1566	(21)	1993-840
(73)	Wagner Josef, Wunsiedel, DE	(73)	Sankyo Agro Company Limited, Tokyo, JP
(11)	280053	(11)	287640
(21)	1990-1295	(21)	1995-562
(73)	NOVARTIS INTERNATIONAL PHARMACEUTICAL LTD., Hamilton, BM	(73)	BRACCO IMAGING S.p.A., Milano, IT
(11)	280432	(11)	287815
(21)	1994-2648	(21)	1997-3633
(73)	PRIMO s.r.o., Brno, CZ	(73)	BRACCO IMAGING S.p.A., Milano, IT
(11)	281751	(11)	288117
(21)	1992-1092	(21)	2000-581
(73)	SLOVNAFT, a.s., Bratislava, SK	(73)	Perna Vratislav Ing., Brno, CZ
(11)	282398	(11)	288178
(21)	1994-863	(21)	1996-2862
(73)	PLIVA -Lachema a.s., Brno, CZ	(73)	Sankyo Lifetech Company Limited, Tokyo, JP
(11)	282398	(11)	288445
(21)	1994-863	(21)	1996-1813
(73)	Lachema s.r.o., Brno, CZ	(73)	PLIVA -Lachema a.s., Brno, CZ
(11)	283010	(11)	288445
(21)	1993-2551	(21)	1996-1813
(73)	AUMA Riester GmbH & Co. KG, Müllheim, DE	(73)	Lachema s.r.o., Brno, CZ
(11)	283566	(11)	288587
(21)	1993-198	(21)	1997-1637
(73)	LABORATORIOS VITA S.A., Barcelona, ES	(73)	BRACCO IMAGING S.p.A., Milano, IT
(11)	284137	(11)	289279
(21)	1993-2287	(21)	1997-2420
(73)	BRACCO IMAGING S.p.A., Milano, IT	(73)	LAPP Insulator GmbH & Co. KG, Wunsiedel, DE
(11)	284633	(11)	289300
(21)	1996-2541	(21)	1994-1831
(73)	Organon Ireland Ltd., Pfäffikon, CH	(73)	BRACCO IMAGING S.p.A., Milano, IT
(11)	284637	(11)	289305
(21)	1995-1855	(21)	1995-1799
(73)	PLIVA -Lachema a.s., Brno, CZ	(73)	ABB Fläkt Oy, Toijala, FI
(11)	284637	(11)	289305
(21)	1995-1855	(21)	1995-1799
(73)	Lachema s.r.o., Brno, CZ	(73)	Fläkt Oy, Turku, FI
(11)	284675	(11)	289305
(21)	1990-3340	(21)	1995-1799
(73)	PENOX ITALIA S.r.l., La Spezia, IT	(73)	Fläkt Woods Oy, Turku, FI
(11)	285648	(11)	289305
(21)	1997-956	(21)	1995-1799
(73)	SUBA, s.r.o., Brno, CZ	(73)	Fläkt Woods Ab, Jönköping, SE
(11)	286278	(11)	290562
(21)	1995-1219	(21)	1995-2048
(73)	TEXACO DEVELOPMENT CORPORATION, Houston, TX, US	(73)	Eastern Virginia Medical School, Norfolk, VA, US
(11)	286875	(11)	291016
(21)	1996-2672	(21)	2001-3139
(73)	MZ Liberec, a.s., Liberec 3, CZ	(73)	LASSELSBERGER, a.s., Plzeň, CZ
		(11)	291709
		(21)	1996-2103
		(73)	Eastern Virginia Medical School, Norfolk, VA, US

- (11) 292377
 (21) 1997-3105
 (73) Sankyo Company Limited, Tokyo, JP
 Sankyo Lifetech Company Limited, Tokyo, JP
- (11) 292710
 (21) 2002-3266
 (73) Ing. Petr Gross s.r.o., Milotice nad Bečvou 96, CZ
- (11) 292830
 (21) 2001-1836
 (73) ALSTOM Technology Ltd., Baden, CH

PD1K**Převod práv a ostatní změny majitelů užitečných vzorů**

- | | |
|---|---|
| (11) 3540 | (11) 8649 |
| (21) 1995-3865 | (21) 1999-9010 |
| (73) MZ Liberec, a.s., Liberec 3, CZ | (73) KADLEC Juraj Ing. arch., Brno, CZ |
| (11) 4348 | (11) 8649 |
| (21) 1995-4681 | (21) 1999-9010 |
| (73) MZ Liberec, a.s., Liberec 3, CZ | (73) Kadlecová Jarmila, Brno, CS |
| (11) 5877 | (11) 8698 |
| (21) 1997-6294 | (21) 1998-8628 |
| (73) MZ Liberec, a.s., Liberec 3, CZ | (73) KADLEC Juraj ing. arch., Brno, CZ |
| (11) 6135 | (11) 8698 |
| (21) 1997-6598 | (21) 1998-8628 |
| (73) Česká republika - Ministerstvo vnitra, Praha 7, CZ | (73) Kadlecová Jarmila, Brno, CZ |
| (11) 6136 | (11) 8743 |
| (21) 1997-6599 | (21) 1999-9011 |
| (73) Česká republika - Ministerstvo vnitra, Praha 7, CZ | (73) KADLEC Juraj Ing. arch., Brno, CZ |
| (11) 6383 | (11) 8743 |
| (21) 1997-6455 | (21) 1999-9011 |
| (73) KADLEC Juraj Ing. arch., Brno, CZ | (73) Kadlecová Jarmila, Brno, CZ |
| (11) 6383 | (11) 8754 |
| (21) 1997-6455 | (21) 1999-9328 |
| (73) Kadlecová Jarmila, Brno, CZ | (73) Paroubek Josef Ing., Přelouč, CZ |
| (11) 6466 | (11) 9476 |
| (21) 1997-6697 | (21) 1999-10089 |
| (73) MZ Liberec, a.s., Liberec 3, CZ | (73) VOP-026 Šternberk, s.p., Šternberk, CZ |
| (11) 6562 | (11) 9584 |
| (21) 1997-6695 | (21) 1999-10162 |
| (73) Česká republika - Ministerstvo vnitra, Praha 7, CZ | (73) JIVA - Jiráková výroba velkokuchyňského zařízení spol. s r.o., Vestec č.p. 170, CZ |
| (11) 7076 | (11) 9811 |
| (21) 1997-7402 | (21) 2000-10441 |
| (73) Česká republika - Ministerstvo vnitra, Praha 7, CZ | (73) JIVA - Jiráková výroba velkokuchyňského zařízení spol. s r.o., Vestec č.p. 170, CZ |
| (11) 7211 | (11) 10123 |
| (21) 1998-7657 | (21) 2000-10599 |
| (73) KADLEC Juraj Ing. arch., Brno, CZ | (73) KADLEC Juraj ing. arch., Brno, CZ |
| (11) 7211 | (11) 10123 |
| (21) 1998-7657 | (21) 2000-10599 |
| (73) Kadlecová Jarmila, Brno, CZ | (73) Kadlecová Jarmila, Brno, CZ |
| (11) 7241 | (11) 10143 |
| (21) 1998-7709 | (21) 2000-10776 |
| (73) KADLEC Juraj Ing. arch., Brno, CZ | (73) JIVA - Jiráková výroba velkokuchyňského zařízení spol. s r.o., Vestec č.p. 170, CZ |
| (11) 7241 | (11) 10297 |
| (21) 1998-7709 | (21) 2000-10912 |
| (73) Kadlecová Jarmila, Brno, CZ | (73) JIVA - Jiráková výroba velkokuchyňského zařízení spol. s r.o., Vestec č.p. 170, CZ |
| (11) 7303 | (11) 11006 |
| (21) 1998-7741 | (21) 2000-10408 |
| (73) KADLEC Juraj Ing. arch., Brno, CZ | (73) Perna Vratislav Ing., Brno, CZ |

- (11) 11643
 (21) 2001-12315
 (73) LASSELSBERGER, a.s., Plzeň, CZ
- (11) 12290
 (21) 2002-12997
 (73) KRATOCHVÍL Milan, Turnov, CZ
- (11) 12645
 (21) 2002-13337
 (73) EKOBUS a.s., Praha, CZ
- (11) 12683
 (21) 2002-13285
 (73) Paroubek Josef Ing., Přelouč, CZ
- (11) 12956
 (21) 2002-13721
 (73) MZ Liberec, a.s., Liberec 3, CZ
- (11) 13159
 (21) 2003-13989
 (73) VOP-026 Šternberk, s.p., Šternberk, CZ
- (11) 13268
 (21) 2003-13951
 (73) KADLEC Juraj Ing. arch., Brno, CZ
- (11) 13268
 (21) 2003-13951
 (73) Kadlecová Jarmila, Brno, CZ
- (11) 13602
 (21) 2002-13522
 (73) Ing. Petr Gross s.r.o., Milotice nad Bečvou 96, CZ
- (11) 13714
 (21) 2003-14602
 (73) Viktorýn Petr, Ostrava, CZ
- (11) 13734
 (21) 2003-14381
 (73) VOP-026 Šternberk, s.p., Šternberk, CZ
- (11) 13773
 (21) 2003-14624
 (73) B M H SPOL. S R. O., Olomouc, Chvalkovice, CZ
- (11) 13787
 (21) 2003-14571
 (73) Kadlecová Jarmila, Brno, CZ
- (11) 13918
 (21) 2003-14508
 (73) PIKAL Václav, Petrovice 121, CZ
- (11) 14129
 (21) 2004-14962
 (73) CZ INVESTMENT s.r.o., Praha 1, CZ
- (11) 14129
 (21) 2004-14962
 (73) KAYSER, s.r.o., Praha 1, CZ
- (11) 14164
 (21) 2003-14906
 (73) Mušálek Jakub, Ludčeřovice, CZ

PD4Q**Převod práv a ostatní změny vlastníků průmyslových vzorů**

- | | |
|---|---|
| (11) 25293 | (11) 25516 |
| (21) 1994-27972 | (21) 1994-27770 |
| (73) Česká republika - Ministerstvo vnitra, Praha 7, CZ | (73) Česká republika - Ministerstvo vnitra, Praha 7, CZ |
| (11) 25294 | (11) 26010 |
| (21) 1994-27973 | (21) 1994-27912 |
| (73) Česká republika - Ministerstvo vnitra, Praha 7, CZ | (73) MZ Liberec, a.s., Liberec 3, CZ |

- (11) 26151
(21) 1996-29112
(73) Kadlec Juraj Ing. arch., Brno, CZ
- (11) 26151
(21) 1996-29112
(73) Kadlecová Jarmila, Brno, CZ
- (11) 27447
(21) 1997-30143
(73) Koninklijke Philips Electronics N.V., BA
Eindhoven, NL
- (11) 27769
(21) 1997-30233
(73) SWISS CARD S.R.O., Praha 2, CZ
- (11) 28509
(21) 1998-31152
(73) VOP-026 Šternberk, s.p., Šternberk, CZ
- (11) 28817
(21) 1999-31458
(73) BIOGENA CB, SPOL. S R.O., Ševětín, CZ
- (11) 28915
(21) 1998-31139
(73) VOP-026 Šternberk, s.p., Šternberk, CZ
- (11) 28932
(21) 1998-31424
(73) PEMI TRADE, S.R.O., Nový Jičín, CZ
- (11) 29508
(21) 1999-32122
(73) JIVA - Jiráková výroba velkokuchyňského zařízení
spol. s r.o., Vestec č.p. 170, CZ
- (11) 29589
(21) 1999-31857
(73) NITRAFROST TRADE, S.R.O., Zvolen, SK
- (11) 29589
(21) 1999-31857
(73) CAN s.r.o., Žilina, SK
- (11) 29688
(21) 2000-32315
(73) JIVA - Jiráková výroba velkokuchyňského zařízení
spol. s r.o., Vestec č.p. 170, CZ
- (11) 30219
(21) 2000-32554
(73) GEBERIT Sanitarna tehnika, proizvodno in
trgovsko podjetje, d.o.o., Ruse, SI
- (11) 30439
(21) 2001-33134
(73) GEBERIT Sanitarna tehnika, proizvodno in
trgovsko podjetje, d.o.o., Ruse, SI
- (11) 30781
(21) 2001-33430
(73) LASSELSBERGER, a.s., Plzeň, CZ

QA9A

- (73) BERGMANN S. R. O., Horní Lukavice 24, CZ
(11) 286176
(54) Záclonová příchytka
- (73) ECO-BUILDING BRNO s.r.o., Brno, CZ
(11) 293848
(54) Způsob kontinuálního směšování a smáčení tuhých
práškových až zrnitých materiálů s kapalinami a
zařízení na provádění tohoto způsobu

Nabídka licence

MC4A, MC4F

Zrušení patentů a autorských osvědčení

Zrušení působí od počátku platnosti patentu

- (11) 281421
 - (21) 1990-4750
 - (22) 01.10.1990
 - (54) Vysokootáčkové ložisko, zejména pro dopravní stroj
- Datum nabytí právní moci:

OBSAH

Číselné kódy pro označování bibliografických dat	2
Přehled zveřejněných přihlášek ochranných známek	3
Zveřejnění přihlášek ochranných známek	4
Přehled zápisů ochranných známek	171
Zápisy ochranných známek	172
Obnovy zápisů ochranných známek	201
Převody ochranných známek	249
Částečné převody ochranných známek	
Změny v údajích o vlastnících ochranných známek	263
Omezení seznamu výrobků a služeb ochranných známek	270
Změna v úpravě ochranné známky	271
Zániky ochranných známek	272
Zápisy licenčních smluv k ochranným známkám	291
Mezinárodní zápisy ochranných známek	303
Zrušené ochranné známky	305
Úřední opravy	307
Zveřejněné přihlášky ochranných známek - barevná vyobrazení	309

CONTENTS

Numerical Codes for Identification of Bibliographic Data	2
Survey of Published Trademark Applications	3
Publications of Trademark Applications	4
Survey of Trademark Registrations	171
Trademark Registrations	172
Trademark Renewals	201
Trademark Assignments	249
Partial Trademark Assignments	
Changes of Data Relating to Trademark Holders	263
Limitation of the List of Goods and Services	270
Change in the reproduction of the Trademark	271
Trademark Lapse	272
Registrations of Licence Contracts Concerning Trademarks	291
International Registrations of Trademarks	303
Trademark Cancellations	305
Official Announcements	307
Published Trademark Applications - Colour Reproductions	309

Číselné INID kódy pro označování bibliografických dat

Číselné INID kódy pro označování bibliografických dat ochranných známek

- (111) Číslo zápisu OZ (registrace)
- (811) Mezinárodní číslo zápisu OZ
- (151) Datum zápisu
- (210) Číslo přihlášky OZ (spisu)
- (220) Datum podání přihlášky
- (442) Datum zveřejnění přihlášky po průzkumu
- (450) Datum zveřejnění registrace OZ
- (320) Datum vzniku práva přednosti
- (511) Kód třídy výrobků a služeb
- (540) Reprodukce OZ
- (554) Prostorová OZ
- (510) Seznam chráněných výrobků a služeb
- (591) Údaje o barevnosti OZ
- (551) Kolektivní OZ
- (730) Identifikace vlastníka OZ - jméno a název firmy, ulice, PSČ a místo sídla majitele, stát, příp. stát USA
- (740) Identifikace zástupce - jméno a název firmy, ulice, PSČ a místo sídla zástupce
- (890) Název státu ochrany MOZ

INID codes and minimum required for the identification of bibliographics data relating to marks

- (111) Number of the registration of the mark
- (811) Number of the international registration of the mark
- (151) Date of the registration
- (180) Expected expiration date of the registration/renewal
- (210) Number of the application
- (220) Date of filing of the application
- (442) Date of the publication of the examined application
- (450) Date of the publication of the registration
- (320) Date of filing of the first application
- (511) Class of goods and services
- (540) Reproduction of the mark
- (554) Three-dimensional mark
- (510) List of protected goods and services
- (590) Information concerning colours of the mark
- (551) The collective mark
- (730) Identification of the trademark holder - name and firm name, street, postcode and place of the headquarter of the trademark holder, country, possibly State of the USA
- (740) Identification of the representative - name and firm name, street, postcode and place of the headquarter of the representative
- (890) Country of protection of the international mark

**Dvoupísmenné kódy pro označování zemí a
mezinárodních organizací použité ve
věstníku**

AT	Rakousko
AU	Austrálie
BE	Belgie
BV	Bouvet
BX	Benelux
CA	Kanada
CH	Švýcarsko
CO	Kolumbie
CS	Československo
CY	Kypr
CZ	Česká republika
DE	Spolková republika Německo
DK	Dánsko
DL	NSR
EG	Egypt
ES	Španělsko
FI	Finsko
FR	Francie
GB	Velká Británie
HR	Chorvatsko
IE	Irsko
IL	Izrael
IT	Itálie
JP	Japonsko
KR	Korejská republika
LI	Lichtenštejnsko
MT	Malta
MU	Mauritius
NL	Nizozemí
NO	Norsko
NZ	Nový Zéland
PL	Polsko
SE	Švédsko
SK	Slovensko
TR	Turecko
TW	Tajwan
UA	Ukrajina
US	Spojené státy americké
ZA	Jižní Afrika

**Dvoupísmenné kódy pro označování států
USA použité ve vestníku**

AL	Alabama
AZ	Arizona
CA	California
CT	Connecticut
DC	District of Columbia
DE	Delaware
FL	Florida
GA	Georgia
IA	Iowa
IL	Illinois
IN	Indiana
KY	Kentucky
MA	Massachusetts
MI	Michigan
MN	Minnesota
MO	Missouri
NJ	New Jersey
NY	New York
OH	Ohio
PA	Pennsylvania
RI	Rhode Island
TX	Texas
VA	Virginia
WA	Washington
WI	Wisconsin

Zveřejněné přihlášky ochranných známek

Číselný přehled

119306, 158923, 160061, 160643, 172100, 173226, 174534, 177051, 177989, 184634, 184822, 184824, 185587, 185755, 186034, 186035, 187246, 187879, 188091, 188745, 188746, 188814, 189518, 189584, 189600, 189744, 189748, 190098, 190637, 190828, 191079, 191128, 191169, 191180, 191551, 191597, 191634, 191635, 191819, 191952, 192616, 192699, 192778, 193017, 193196, 193585, 193683, 193709, 193957, 193964, 193965, 193966, 193967, 193968, 194024, 194138, 194145, 194427, 194532, 194834, 194928, 194993, 195036, 195094, 195243, 195373, 195491, 195492, 195590, 195607, 195614, 195665, 195689, 195720, 195725, 196071, 196184, 196185, 196191, 196225, 196371, 196388, 196422, 196434, 196441, 196472, 196510, 196513, 196514, 196535, 196575, 196660, 196797, 196810, 196919, 196920, 196959, 197019, 197047, 197055, 197061, 197062, 197063, 197064, 197065, 197066, 197068, 197070, 197101, 197123, 197124, 197125, 197230, 197238, 197239, 197240, 197248, 197267, 197298, 197304, 197306, 197310, 197318, 197364, 197383, 197384, 197385, 197520, 197571, 197578, 197596, 197609, 197626, 197684, 197685, 197686, 197717, 197727, 197770, 197796, 197802, 197803, 197814, 197815, 197831, 197835, 197855, 197865, 197873, 197893, 197896, 197962, 197969, 197970, 197979, 197997, 197998, 197999, 198019, 198062, 198176, 198197, 198219, 198265, 198291, 198317, 198318, 198319, 198321, 198361, 198512, 198513, 198514, 198516, 198518, 198519, 198525, 198567, 198599, 198642, 198655, 198656, 198676, 198677, 198728, 198746, 198759, 198778, 198786, 198867, 198877, 198883, 198924, 198948, 198961, 198969, 198985, 199059, 199112, 199113, 199114, 199115, 199116, 199117, 199118, 199126, 199145, 199155, 199167, 199186, 199206, 199207, 199243, 199244, 199245, 199248, 199262, 199318, 199348, 199367, 199379, 199400, 199401, 199402, 199420, 199421, 199422, 199429, 199491, 199517, 199518, 199546, 199550, 199584, 341957, 341977, 342008, 342015, 342067, 342068, 342069, 342071, 342088, 342106, 342107, 342110, 342116, 342123, 342175, 342183, 342191, 342192, 342193, 342194, 342225, 342232, 342234, 342251, 342252, 342253, 342254, 342255, 342256, 342257, 342272, 342293, 342315, 342320, 342322, 342325, 342326, 342327, 342328, 342329, 342331, 342332, 342333, 342334, 342335, 342336, 342337, 342340, 342341, 342343, 342344, 342346, 342355, 342359, 342360, 342361, 342375, 342376, 342428, 342456, 342459, 342471, 342472, 342478, 342484, 342485, 342486, 342487, 342489, 342490, 342496, 342505, 342506, 342507, 342508, 342514, 342515, 342554, 342573, 342584, 342585, 342639, 342755, 342756, 342757, 342762, 342777, 342778, 342779, 342780, 342781, 342782, 342783, 342784, 342798, 342802, 342854, 342864, 342865, 342866, 342878, 342908, 342909, 342910, 342921, 342922, 342935, 342949, 342982, 343013, 343017, 343022, 343024, 343027, 343028, 343064, 343065, 343066, 343069, 343070, 343071, 343073, 343076, 343077, 343088, 343089, 343130, 343136, 343146, 343221, 343253, 343255, 343256, 343262, 343263, 343264, 343265, 343266, 343267, 343269, 343270, 343274, 343276, 343279, 343281, 343306, 343307, 343309, 343310, 343311, 343313, 343314, 343315, 343344, 343373, 343387, 343392, 343399, 343420, 343421, 343426, 343427, 343428, 343429, 343430, 343431, 343432, 343433, 343434, 343435, 343437, 343438, 343440, 343441, 343449, 343451, 343453, 343461, 343473, 343474, 343483, 343504, 343512, 343515, 343519, 343527, 343575, 343576, 343593, 343594, 343597, 343598, 343599, 343600, 343601, 343602, 343611, 343612, 343613, 343614, 343615, 343619, 343621, 343632, 343634, 343637, 343638, 343641, 343642, 343643, 343646, 343648, 343665, 343674, 343690, 343691, 343693, 343695, 343753, 343754, 343755, 343756, 343758, 343763, 343765, 343766, 343771, 343773, 343774, 343775, 343776, 343777, 343779, 343780, 343785, 343786, 343788, 343790, 343791, 343801, 343804, 343806, 343814, 343815, 343817, 343820, 343825, 343826, 343830, 343832, 343839, 343860, 343863, 343874, 343884, 343888, 343893, 343900, 343904, 343907, 343909, 343918, 343919, 343920, 343952, 343954, 343955, 343964, 343967, 343969, 343970, 343972, 343973, 343974, 343975, 343988, 343990, 343991, 343992, 343997, 343999, 344000, 344012, 344013, 344014, 344015, 344016, 344018, 344019, 344020, 344021, 344022, 344033, 344034, 344036, 344038, 344039, 344040, 344046, 344055, 344065, 344379, 344407, 344408, 344409, 344411, 344414, 344437, 344440, 344441, 344443, 344444, 344445, 344446, 344447, 344448, 344449, 344451, 344452, 344453, 344458, 344472, 344473, 344480, 344490, 344491, 344492, 344495, 344496, 344497, 344498, 344504, 344527, 344547, 344548, 344550, 344553, 344554, 344555, 344577, 344584, 344585, 344591, 344607, 344611, 344634, 344659, 344660, 344661, 344662, 344663, 344664, 344666, 344671, 344692, 344693, 344694, 344696, 344698, 344713, 344717, 344718, 344735, 344753, 344761, 344763, 344768, 344807, 344818, 344819, 344823, 344824, 344827, 344830, 344831, 344841, 344844, 344845, 344847, 344936, 344979, 344991, 344993, 344994, 344995, 345014, 345015, 345016, 345019, 345020, 345150, 345151, 345152, 345153, 345155, 345181, 345182, 345183, 345184, 345185, 345186, 345187, 345188, 345189, 345190, 345196, 345197, 345218, 345291, 345355, 345356, 345373, 345374, 345393, 345420, 345421, 345457, 345458, 345521, 345620, 345624, 345637, 345641, 345644, 345661, 345662, 345677, 345681, 345693, 345694, 345700, 345701, 345703, 345704, 345708, 345722, 345723, 345741, 345765, 345786, 345797, 345798, 345803, 345815, 345828, 345831, 345864, 346041, 346181, 346266, 346291, 346331, 346336, 346369, 346381, 346400, 346480, 346481, 346482, 346485, 346534, 346551, 346570, 346571, 346572, 346646, 346648, 346651, 346652, 346653, 346683, 346686, 346687, 346688, 346745, 346804, 346814, 346834, 346896, 346917, 346918, 346919, 346920, 346934, 346954, 346955, 347106, 347136, 347143, 347145, 347186, 347250, 347251, 347252, 347283, 347284, 347285, 347417, 347418, 347419, 347472, 355544

Zveřejněné přihlášky ochranných známek

(210) **O 119306**
 (220) 10.02.1997
 (320) 10.02.1997
 (511) 35, 41, 42, 43
 (540)

MUCHA

- (510) (35) reklamní, inzertní a propagační činnost, zprostředkování v obchodních vztazích; (41) nakladatelská a vydavatelská činnost, knihkupectví, výchovná, školicí a zábavní činnost, výstavy nekomerční, pořádání a organizace výstav, galerie, muzea, pořádání kulturních a společenských akcí, agenturní činnost v oblasti kultury, zprostředkování v oblasti kultury, klubové služby (výchovné, zábavní, umělecké, kulturní); (42) designerská a výtvarná činnost, správa autorských práv Alfonse Muchy; (43) kavárny, restaurace, pohostinství, hotelové služby, ubytovací služby.
- (730) **TREBAG AG AS TRUSTEE OF MUCHA TRUST**,
 Hasenacker 32, Schaan, LI
- (740) **VYSKOČIL, KROŠLÁK a spol.** Advokátní a patentová kancelář
 Lukajová Dana, Petřská 12, Praha 1

(210) **O 158923**
 (220) 08.09.2000
 (320) 08.09.2000
 (511) 9, 35, 42
 (540)

info-flow

- (510) (9) aparáty a přístroje vědecké, fotografické, optické, elektrické a elektronické, zejména přístroje pro záznam, zpracování, přenos a reprodukci textových, zvukových nebo obrazových informací, například počítače a počítačové sítě, hardware pro ochranu informací, nosiče textových, obrazových a zvukových dat a informací, popřípadě s nahranými záznamy, například elektronické publikace; (35) sběr a zpracování dat a informací, poskytování textových, obrazových a zvukových dat a informací, zejména pro činnost podniků, například pro oblast jejich řízení, činnost organizačních a ekonomických poradců v oblasti řízení toků informací, ekonomie a ekologie, činnost osoby pověřené výkonem zadavatelských činností podle zákona o zadávání veřejných zakázek, služby v oblasti managementu, marketingu, reklamy, budování vztahů s veřejností, například průzkumy trhu, konkurenční analýzy či analýzy podnikatelského prostředí; (42) řešerše vědecké a průmyslové, provozování odborných databází či zpřístupnění informací z informačních a komunikačních sítí, činnost odborných poradců v oblasti práce s informacemi, zprostředkovatelská činnost v oblasti péče o životní prostředí.
- (730) **REK, spol. s r.o.**, Svatopluka Čecha 413, Stará Boleslav, 25001, CZ

(210) **O 160061**
 (220) 16.10.2000
 (320) 16.10.2000
 (511) 2, 6, 16, 17, 19, 35
 (540)

VPS

- (510) (2) ochranné prostředky proti plísním, konzervační prostředky, latexové emulze, emulzní nátěrové hmoty, tmely, pomocné přípravky v oboru nátěrových hmot, chemické přípravky pro povrchovou úpravu, barvy práškové, nástříkové hmoty, antikoroziční přípravky; (6) střešní krytina kovová, zejména ocelové desky a tašky, plechy, držadla kovová, plechy ocelové; (16) informační produkty na papírových nosičích, letáky, plakáty, data a databáze na papírových nosičích, tištěné manuály, reklamní, propagační a užitkové výrobky z papíru, balicí papír, tašky; (17) hydroizolační hmoty a materiály, izolační hmoty, barvy, laky, oleje, nátěry, omítky, papír, tkaniny, obklady, plsti, pásy, vata na utěsnění vše pro účely izolace, prostředky a materiály pro izolaci tepelnou, protihlukovou, hydroizolace, kovové izolační fólie, hydroizolační pásy, látky na izolaci proti vlhkosti staveb, materiály na izolaci kabelů, minerální vlna jako izolační materiál, izolační papír, skleněná vata jako izolační materiál, izolační materiály zabraňující sálání, tkaniny ze skelných vláken na izolaci, chemické směsi k izolačním účelům, protiradonový a hydroizolační systém, polotovary z plastických

hmot, kaučuk, gutaperča, guma a výrobky z těchto materiálů, plastické hmoty a polotovary z plastických hmot, polyuretan, polypropylen, polyester, polyamid, zejména ve tvaru fólie, desek a tyčí, nitě a vlákna z umělé hmoty, kromě vláken k textilním účelům, polystyren, polystyren pěnový, polystyrenové desky k izolačním účelům, pěnové materiály na bázi gumy a plastických hmot, materiály k těsnění, ucpávání a izolaci, břídlíce azbestové, celulóza jako polotovar; (19) krytiny střešní, tašky střešní, tašky betonové, tašky keramické, břídlíce a břídlícové tabulky jako střešní krytina, šindele, krokve střešní, lemování střech nekovové, komíny nekovové, poklapy na komíny nekovové, obklady vinylové, obklady zdí, ohnivzdorné cementové ochranné vrstvy, podpěry nekovové, přenosné konstrukce nekovové, lepenka dehtová a dehet pro stavby, okenice nekovové, rámy na okna, omítky, plst pro stavební účely, potrubí nekovová pro ventilační a klimatizační zařízení, římsy nekovové, žlaby okapní nekovové, překlady nekovové, desky vláknité, dřevo stavební, odvětrávací prvky, dřevěné rošty, dřevěné obklady, stavební materiály nekovové, dřevo polozpracované např. trámy, prkna, latě, panely; (35) komerční využití Internetu v oblastech komerčních internetových médií a vyhledávacích služeb, on-line inzerce, zajišťování obchodních služeb s použitím počítačových a telekomunikačních sítí všeho druhu včetně internetu.

(730) **Ing. Jošt Vladimír**, Bratří Štefanů 92, Hradec Králové, 50003, CZ

(740) Bohemia Patent Ing. Vandělíková Jana, Petřská 12, Praha 1

(210) **O 160643**
 (220) 02.11.2000
 (320) 02.11.2000
 (511) 9, 16, 38
 (540)



Ultraphone

- (510) (9) elektrické, elektronické, magnetické, optické, zaznamenávací a reprodukční nástroje, jakož i jejich části a příslušenství včetně magnetických nosičů záznamu v podobě pásek, karet a disků pro záznam zvuku, obrazů a dat, nosiče optického záznamu v podobě karet a disků pro záznam zvuku, obrazů a dat, karty a disky s předchozím záznamem zvuku, obrazů a dat, osobní počítače, mikropočítače, obsluhující pořadače, kapesní číslicové kalkulačky, pohyblivé společnosti, osobní organizátory, disketové pohony, diskové jednotky, řadiče diskových jednotek, videografické řadiče, pohony zpětného vracení pásky, kazety s magnetickým páskem, desky s tištěnými obvody, desky se sériovým rozhraním, desky s kombinací sériového a paralelního rozhraní, modemy, počítačové klávesnice, číslicové klávesnice pro počítače, paměťové kazety s vnějším pohonem disků a napájením, konverzní sady barevného zobrazení pro přenosné počítače s kapalnými krystaly, paměťové moduly s přímým výběrem, numerické koprocesory, elektrické spojovací kabely, permanentní paměti, moduly s video permanentní pamětí, rychlá vyrovnávací paměť, panely s rozšířenou pamětí, aktualizované kazety s panelovými procesory pro osobní počítače, přenosná pouzdra pro počítače, programové magnetické diskety, paměťové pohony disků s permanentní pamětí, znovudobíjitelné baterie, napěťové měniče pro automobily, nabíječky akumulátorů, měniče střídavého napětí pro počítače, elektrické spojovací kabely pro počítače a periferní zařízení, počítačové ukazovací přístroje, zejména myši, pera a kulové ovládače, stolní počítačové rozšiřitelné báze, adaptory periferního zařízení, aktualizované kazety s možností připojení audio přístrojů k osobním počítačům, karty PCMCIA s pamětí nebo s procesorem pro osobní počítače, paměťové systémy s logickými pohonnými maticemi osobních počítačů a obslužných kanálů, počítače s

psacími bázemi, počítačové tiskárny a řadiče, pohon programového vybavení, karty pro rozhraní, papírové kazety (obaly), víceúčelové napáječe, kazety pro počítačové tiskárny a faksimilové přístroje, záruční a registrační diskety, pohon diskových paměťových systémů pro osobní počítače, řadiče rozhraní počítačových sítí, nepřerušitelné napáječe, ochrany napájecích šňůr, počítačové programy vč. diagnostických funkcí pro inicializování a sestavování počítačů, operační systémy, počítačové periferní pohony, výběrové informační databáze, speciální programy pro zrcadlení pohonu, hlídání dat, registrace chyb, automatická kontrola sledování regenerace obslužných kanálů, odkládání programů a příjem licenčních dohod, referenční obslužné programy pro technickou informaci a monitorování a řízení jednoho nebo většího počtu kanálů v místní oblastní síti osobních počítačů; (16) časopisy, katalogy, brožury, manuály a další tiskoviny, návody a příručky pro uživatele; (38) multimediální komunikace za pomoci internetové televize, WWW aplikací, WEB - DWD, multimediálních serverů, multimediálních archivů.

(730) **Bell Technology spol. s r.o.**, Před Skalkami II, 184/5, Praha 10, 10600, CZ

(210) **O 172100**

(220) 03.10.2001
(320) 03.10.2001
(511) 9, 16, 35, 41
(540)



(510) (9) aparáty pro záznam, přenos a reprodukci zvuku nebo obrazu, nosiče záznamů nahrané i nenahrané, audiokazety nahrané i nenahrané, audiovizuální díla, programové vybavení pro počítače, software, databáze, databázové produkty, informace v elektronické podobě, informace na jakémkoliv nosiči s výjimkou nosičů papírových ze třídy 16; (16) databázové produkty v papírové formě; (35) reklamní činnost, inzertní a propagační činnost, zprostředkování v oblasti dovozu léčiv a/nebo jiných materiálů sloužících k výzkumu; (41) pořádání odborných kurzů, školení a jiných vzdělávacích akcí včetně lektorské činnosti.

(730) **Ars medica spol. s r. o.**, Švédská 43, Praha 5, 15000, CZ

(740) Advokátní kancelář Butková - Vaňková JUDr. Vaňková Markéta, Skořepka 7, Praha 1

(210) **O 173226**

(220) 31.10.2001
(320) 31.10.2001
(511) 1, 3, 4, 5, 10, 13, 23, 26, 29, 30, 31, 32, 33, 34, 35, 36, 37, 38, 39, 40, 41, 42, 43
(540)

KOLO ŠTĚSTÍ

(510) (1) prostředky pro čerení tekutin, chemické přípravky pro čištění tekutin, zejména vody, přípravky proti zamžení čoček, dehydratační prostředky pro průmyslové účely, fotocitlivé desky, destilovaná voda, metylalkohol, filmy neexponované, filtrační materiály spadající do této třídy, fotografické vývojky, fotografický papír, chemikálie pro fotografie, glycerin pro průmyslové účely, grafit pro průmyslové účely, hydraulické kapaliny, chemikálie pro vědecké účely (kromě pro lékařství a zvěrolékařství), indikátorový papír, kamenec, kaolin, chemické přípravky pro nakládání a uzení masa pro průmyslové účely, peroxid vodíku, umělá sladidla (chemické přípravky), kalcinovaná soda, sůl kamenná, štěpařský vosk; (3) antistatické přípravky pro použití v domácnosti, apretační přípravky pro zehlní prádla, kamenec (antiseptický), kapaliny do ostříkovačů uzidel, kosmetické necessity, křída na čištění, oční řasy umělé; (4) knoty, líh na pálení, podpalovače; (5) absorpční tampony, vata, alkohol pro léčebné účely, bikarbonát sodný pro farmaceutické účely, bílkovinná potrava pro léčebné účely, léčivé byliny, bylinné čaje, cukrovinky s léčebnými přísadami,

diabetický chléb, dietetické nápoje a potraviny upravené pro léčebné účely, doplňky potravin pro léčebné účely, pesticidy, fungicidy, gáza, glukóza pro lékařské účely, repelenty, lékařské přípravky pro hubnutí, hygienické kalhotky, ubrusy a vložky, obvazy, knoty sírné, léčivé přípravky do koupele, přísady do krmiv pro lékařské účely, léčivé prostředky na kuří oka, léčiva pro veterinární medicínu, lékárníčky včetně obsahu, leukoplast, minerální vody a soli pro lékařské účely, mléko pro kojence, přípravky proti molům, mouchám a ostatnímu hmyzu, nápoje dietetické upravené pro lékařské účely, obinadla, obvazy, přípravky proti parazitům, potrava pro kojence, přípravky pro péči o ústní dutinu spadající do této třídy; (10) bandáže, berle, dudlíky, dětské lahve, pomůcky pro kojení, masážní přístroje, elastické punčochy pro lékařské účely, chirurgické rukavice, teploměry pro lékařské účely; (13) broky, ohňostroje, prskavky, rachejtle, vzduchové zbraně; (23) nitě a příže; (26) bambule, cedulky na prádlo, gummy do prádla, hříbky na látání, jehelníky, jehlice pletací a háčkovací, jehly, krabice na šicí potřeby, natáčky do vlasů neelektrické, paruky, patentky, síťky na vlasy, vázačky, zdrhovadla; (29) ančovičky, arašidy zpracované, bílek, bramborové lupínky, bujóny, byliny konzervované, cibule konzervovaná, čočka konzervovaná, datle, droby, drůbež neživá, džemy, fazole konzervované, garnáty neživé, hrách konzervovaný, hranolky, hrozinky, huspeniny, játra, jedlé oleje a tuky, jogurt, kandované ovoce, kaviár, kefir, klobásy, salámy, párky, kokosová moučka, konzervy masové, konzervy rybí, konzervovaná zelenina, koryši neživí, krevety neživé, kůry ovocné, kyselé zelí, langusty neživé, lanýže konzervované, losos, mandle zpracované, margarín, marmeláda, máslo, maso, masové extrakty, měkkýši neživí, mléčné nápoje, mléčné výrobky, mléko, mražené ovoce, mušle neživé, nakládaná zelenina, nasolené potraviny, olivy konzervované, ořišky zpracované, konzervované ovoce, ovocné rosoly, paštiky, raci neživí, rajčatový protlak, ryby s výjimkou živých, saláty, sardinky, sledi, slanina, smetana, sušená vejce, syrovátka, šlehačka, šunka, tofu, tuňák, uzeniny, vejce, zelenina zpracovaná, zvěřina, houby konzervované, želatina; (30) anýz, aromatické přípravky do potravin, badyán, bramborová moučka pro lidskou spotřebu, cikorka, cukr, čaj, čokoládové nápoje, droždí, glukóza pro výživu, hořčice, chuťové přísady, ječmen zpracovaný pro výživu, kakao, kakaové nápoje, kapary, kari, kaše ovesná mléčná, káva, kávoviny, kávové nápoje, koření, kroupy pro lidskou spotřebu, krupice, kuchyňská sůl, kukuřice zpracovaná pro výživu, kypřící prášek, lékořice, lepek potravinářský, majonéza, maltosa, med, melasa, mouky, muškátové ořechy, nápoje čokoládové, kakaové a kávové, nové koření, ocet, omáčka sůjová, vložky ovesné a kukuřičné, paprika (koření), pastilky (cukrovinky), pepř, příchutě s výjimkou esencí a éterických olejů, pudinky, rýže, ságo, sendviče, skořice (koření), šafrán (koření), škrob jako potrava, tapioka, těsta, těstoviny, vanilin, vanilka, zálivky na ochucení, zázvor, zmrzliny; (31) arašidy, bílkoviny pro zvířata, jalovčinky, brambory čerstvé, byliny čerstvé polévkové jako koření, cibule čerstvá, citrusové ovoce, čekanka salátová, čerstvé ovoce, dřevo nezpracované, fazole čerstvé, hlávkový salát, hospodářská zvířata, houby čerstvé, hrách čerstvý, hrozny čerstvé, chléb svatojánský, chmel, chovatelské a pěstitelské produkty, ječmen, jikry rybí, rybí plůdek, kašany čerstvé, kefe, kolové ořechy, koryši živí, kořen čekanky, krmiva, krmné směsi, kukuřice, květiny, langusty živé, moučka pro zvířata, obilí, okurky, olivy čerstvé, ořechy, otruby, oves, ovoce čerstvé, píce, podestýlky (výrobky pro zvířata), podhoubí, pokrutiny, pórek, psí suchary, pšenice, rašelina jako podestýlka, revent, réva vinná, rostliny, růže, ryby živé, řepa, sadby, semena rostlin, seno, sepie, sezam, slad, sláma, stelivo, šrot, tykev, ústřice, vánoční stromky, zelenina čerstvá, zrní v nezpracovaném stavu, zvířata domácí a hospodářská, žito; (32) nealkoholické nápoje, ovocné a zeleninové šťávy, nealkoholické výtažky z ovoce, iontové nápoje, pivo, příchutě a přípravky pro nápoje, přípravky pro výrobu likérů, sodová voda, minerálky, sirupy na výrobu nápojů, sladové nápoje, stolní voda, syrovátkové nápoje; (33) alkoholové esence, alkoholické nápoje, alkoholové extrakty, aperitivy, brandy, destilované nápoje, likéry a pálenky, gin, mošty s alkoholem, koktejly, lihoviny, medovina, rum, saké, víno, vodka, whisky; (34) cigaretové filtry, cigaretové papírky, cigaretové špičky, cigarety, čističe dýmek, doutníky, dózy na tabák, dýmky, plyn do zapalovačů, popelníky, šňupavý tabák, tabák, tabatěrky, zapalovače, žvýkací tabák; (35) hospodářské prognózy, informace obchodní a podnikatelské, organizační a ekonomické

poradenství, hodnocení způsobilosti v rámci podnikání, zejména zaměstnanců; (36) pronájem a správa nemovitostí, realitní kancelář; (37) stavebnictví; (38) komunikace pomocí počítačových terminálů, přenos zpráv a obrazů pomocí počítačů; (39) balení zboží, pronájem parkovišť, doprava; (40) mlynářství, konzervování potravin a nápojů; (41) výcvik, školení a zkoušky; (42) projektová činnost; (43) hostinská činnost.

- (730) **AHOLD Czech Republic, a. s.**, Slavíčkova 1a, Brno, 63800, CZ
(740) Tichý & Poláček patentoprávní a známková kancelář Ing. Jiří Poláček, Dominikánská 6, Plzeň

(210) **O 174534**

- (220) 07.12.2001
(320) 07.12.2001
(511) 3, 16, 29, 30, 31, 32, 34, 35, 42
(540)

TOP TIP

- (510) (3) mýdla, parfumerie, kosmetické přípravky, vlasové vody, šampóny, zubní pasty, čističí a bělicí přípravky; (16) papírenské zboží, kancelářské potřeby, lepidla pro domácnost, tiskárenské výrobky; (29) jedlé oleje, rostlinné a živočišné tuky; (30) káva, čaj, kakao, cukr, rýže, kávové náhražky, med, sirup melasový, droždí pro kynutí, sůl, hořčice, ocet, omáčky (k ochucení), koření, led pro osvěžení; (31) čerstvé ovoce, zelenina, krmivo pro zvířata; (32) piva, minerální vody, šumivé nápoje a jiné nápoje nealkoholické, nápoje a ovocné šťávy, sirupy a jiné přípravky k zhotovování nápojů; (34) potřeby pro kuřáky, zápalky; (35) propagační činnost, pomoc při řízení obchodní činnosti, obchodní administrativa, kancelářské práce; (42) programování počítačů.

- (730) **Ing. Strašák Vladimír**, Červená cesta 1130, Kunovice, 68604, CZ
(740) Ing. Dobroslav Musil, patentová a známk. kancelář Musil Dobroslav Ing., Cejl 38, Brno

(210) **O 177051**

- (220) 22.02.2002
(320) 22.02.2002
(511) 35, 39, 45
(540)



- (510) (35) inzertní, reklamní a propagační činnost, pomoc při řízení obchodní činnosti, obstaravatelská a zprostředkovatelská činnost v oblasti obchodu, obchodní administrativa, kancelářské práce; (39) záchranné služby - záchrannářské práce všeho druhu, zejména záchrannářské práce při živelných katastrofách, organizování záchrannářských prací; (45) osobní a společenské služby, týkající se zejména ochrany majetku a zdraví, bezpečnostní služby na ochranu majetku a osob, havarijní služby.

- (730) **Sdružení záchranných služeb ČR**, Nad Štolou 8, Praha 8, 17000, CZ
(740) Zábrš Aleš JUDr., Na Beránce 2, Praha 6

(210) **O 177989**

- (220) 20.03.2002
(320) 06.11.2001
(511) 16, 37, 41, 42
(540)

THE NEXT UTILITY

- (510) (16) instrukční a výukový materiál, dokumentace a publikace týkající se počítačů nebo počítačových programů, příručky, tištěné publikace, knihy, časopisy, periodika, noviny, tiskoviny, tiskoviny, zejména knihy, brožury, časopisy, instrukční příručky, psané prezentace a výukové materiály v oblasti obchodního styku prostřednictvím globálních počítačových sítí; (37) zakázková instalace, oprava a údržba počítačového hardwaru pro obchodní styk prostřednictvím globálních počítačových sítí; (41) vzdělání, zábava, výcvik, konference, semináře, výstavy, produkce rádia a televizních programů, podpora sportovních a

kulturních aktivit, vydávání knih, časopisů, vystoupení a produkce filmů, organizace a vedení konferencí, sympózií, kongresů, vedení výstav pro kulturní a vzdělávací účely, rezervace míst pro vystoupení, vzdělávací služby, zejména prezentace, technických demonstrací a výcvikových seminářů v oblasti obchodního styku prostřednictvím globálních počítačových sítí, zpravodajské služby, služby záznamu na kameru; (42) počítačové programování, vytváření, aktualizace a údržba počítačového softwaru, počítačové služby, týkající se počítačových konzultací a návrhů systémů pro ostatní v oblasti obchodního styku prostřednictvím globálních počítačových sítí, pronájem přístupové doby k počítačovým databázovým serverům, studie technických projektů v oblasti počítačového hardwaru a softwaru, konzultace v oblasti počítačového hardwaru, analýza počítačových systémů, poradenství a konzultace týkající se použití internetu, pronájem počítačů a počítačového softwaru, služby pro poskytování uživatelského přístupu k počítačům pro podnikové vedení, právní služby, vědecký a průmyslový výzkum, poskytování příslušenství pro organizaci výstav.

- (730) **International Business Machines Corporation**, New Orchard Road, Armonk, NY, US
(740) Společná advokátní kancelář Všeček Zelený Švorčík Kalenský a Partneři JUDr. Petr Kalenský, Hálkova 2, Praha 2

(210) **O 184634**

- (220) 15.10.2002
(320) 15.10.2002
(511) 35, 38, 42
(540)

BOJOVKA

- (510) (35) reklama, reklamní a propagační činnost, šíření reklamy, využití internetu k reklamě, reklama prostřednictvím informačních a navigačních systémů, konzultace a poradenské služby při organizaci řízení obchodních a průmyslových podniků, konzultace a poradenské služby v oblasti reklamy, realizace plošné a mediální reklamy, kopírování a skenování dokumentů; (38) telekomunikační služby, elektronický přenos informací a dat pomocí internetu; (42) tvorba softwaru a počítačové grafiky, grafické návrhy, návrhy a realizace informačních a navigačních systémů, konzultace a poradenské služby v oblasti výpočetní techniky.

- (730) **MediUp, a.s.**, Padělky 605, Slušovice, 76315, CZ
(740) Kučera Zdeněk Ing., Padělky 548 (P.O.Box 92), Slušovice

(210) **O 184822**

- (220) 18.10.2002
(320) 18.10.2002
(511) 36, 42, 44
(540)

DINERS

- (510) (36) bankovní služby spojené s kreditními kartami, bankovní služby spojené s věrnostními programy pro uživatele kreditních karet, služby spojené s obnovou nebo náhradou ztracených nebo odcizených cestovních šeků a kreditních karet, služby finanční, peněžní a nemovitostní, pojištění; (42) právní pomoc poskytovaná cestujícím při obnově a náhradě ztracených nebo odcizených cestovních dokumentů; (44) služby spojené s poskytováním lékařské pomoci cestujícím v rámci této třídy.

- (730) **Diners Club International Ltd.**, 8430 W. Bryn Mawr Ave., Chicago, IL, US
(740) Advokátní a patentová kancelář Čermák, Hořejš, Myslíl JUDr. Matějka Jan, Národní 32, Praha 1

(210) **O 184824**

- (220) 18.10.2002
(320) 18.10.2002
(511) 9, 38, 42

(540)

Internet St@tion

- (510) (9) výpočetní technika, nahrané zvukové a obrazové záznamy na nosičích; (38) přenos zpráv a obrazů pomocí počítače, přenos informací pomocí internetu; (42) tvorba počítačových systémů a správa software, pronájem počítačových programů, převod a konverze dat, tvorba software, www stránek, prezentace, údržba programů, instalace počítačových programů a aktualizace.

(730) **PETROLMEDIA, s.r.o.**, Josefa Suka 31, Třebíč, 67401, CZ(210) **O 185587**

- (220) 14.11.2002
(320) 14.11.2002
(511) 9, 16, 38, 41
(540)



- (510) (9) informační katalogy, časopisy, periodika a knihy v elektronické podobě, internetové noviny; (16) informační katalogy, časopisy, periodika a knihy; (38) šíření elektronických časopisů, elektronických periodik a knih v elektronické podobě prostřednictvím datové, elektronické, telekomunikační počítačové sítě, zejména Internetu; (41) vydavatelská a nakladatelská činnost, vydávání elektronických časopisů, knih a periodik on-line, vydávání internetových novin.

(730) **MERKUR - REVUE, s.r.o.**, Česká 19/21, Brno, 60200, CZ

(740) Ing. Musil Dobroslav, patentová kancelář, Cejl 38, Brno

(210) **O 185755**

- (220) 18.11.2002
(320) 18.11.2002
(511) 32, 33, 35, 40
(540)

PREMIER CONSUL

- (510) (32) nealkoholické nápoje všeho druhu, zejména nealkoholické mošty, ovocné a zeleninové šťávy, nektary a výtažky, nealkoholické aperitivy a koktejly, přírodní a syčené minerální, stolní a pramenité vody, včetně vod ochucených, instantní a koncentrované nápoje, včetně nápojů energetických, vitamínizovaných a ionizovaných, dietetické nápoje neléčebné, včetně nápojů vitamínizovaných, přípravky na výrobu nealkoholických nápojů, např. granule, prášky, tablety, koncentráty a sirupy, extrakty, výluhy a jiné přípravky pro přípravu nealkoholických nápojů, včetně jejich příchutí; (33) alkoholické nápoje všeho druhu, zejména vína, lihoviny a likéry, např. vína stolní, odrůdová a známková, a to přírodní i ovocná a bylinná, destiláty vinné, ovocné, bylinné a zeleninové, včetně macerátů a výluhů, destiláty ušlechtilé a řezané, alkoholické aperitivy a koktejly, koncentráty k přípravě alkoholických nápojů a esence do lihovin; (35) zprostředkování prodeje a nákupu výrobků v oboru alkoholických a nealkoholických nápojů, inzertní, reklamní a propagační služby, včetně vydávání reklamních a náborových textů a jejich rozšiřování, a to v oboru alkoholických a nealkoholických nápojů, průzkum a analýza trhu, včetně zpracování odborných obchodních posudků a studií, informační servis v oboru obchodu a reklamy, správa obchodních zájmů třetích osob, obchodní zastoupení tuzemských a zahraničních firem, poskytování pomoci při provozování obchodu, včetně zprostředkování obchodních záležitostí a personalistiky, organizování, zabezpečování a pořádání propagačních a/nebo komerčních výstav, propagačních a reklamních akcí a přehlídek zboží, včetně distribuce zboží a jeho

vzorků k reklamním účelům, odborná poradenská a konzultační činnost v oboru obchodu, podnikání, reklamy a propagace; (40) zpracování vína a lihu, zejména vinných hroznů, ovoce, bylin a zeleniny, včetně koncentrátů a přísad, míchání alkoholických a nealkoholických nápojů.

(730) **VELPA PLUS, S.R.O.**, Velká nad Veličkou 883, 69674, CZ

(740) DMH-patentová a známková kancelář Mgr. Machatová Marcela, patentový zástupce, Pospíšilova 2, Praha 3

(210) **O 186034**

- (220) 27.11.2002
(320) 27.11.2002
(511) 9, 16, 35, 38, 41, 42
(540)

INFOSTOJAN

- (510) (9) přístroje pro záznam, převod, reprodukci zvuku nebo obrazu, přístroje pro zpracování informací a počítače; (16) papír, výrobky z papíru, periodické a neperiodické publikace, knihy, časopisy, brožury, letáky, prospekty, fotografie; (35) služby propagace a reklamy, zprostředkovatelská činnost v oblasti obchodu, aktualizace reklamních materiálů, obchodní nebo podnikatelské informace, komerční informační kanceláře, kopírování nebo rozmnožování dokumentů, pronájem reklamních materiálů a ploch, překlad informací do počítačových databází, přepisování, sekretářské služby, vedení kartoték v počítači, zprostředkovatelská činnost ve styku s veřejností (public relations), vyřizování korespondence; (38) informační servis (informační kancelář), šíření a poskytování zpráv a obrazových informací, interaktivních, grafických a multimediálních sdělení prostřednictvím globálních telekomunikačních sítí a Internetu; (41) zprostředkovatelská činnost v oblasti kultury, vzdělávání a informací v rámci této třídy, redakční služby; (42) grafický design, počítačové programování, poradenské služby v oblasti počítačového hardware, pronájem počítačů, pronájem počítačového software.

(730) **KAM NA PARDUBICKU, s.r.o.**, tř. Míru 60, Pardubice, 53001, CZ(210) **O 186035**

- (220) 27.11.2002
(320) 27.11.2002
(511) 16, 35, 38, 41, 42
(540)

www.infosystem.cz

- (510) (16) papír, výrobky z papíru, periodické a neperiodické publikace, knihy, časopisy, brožury, letáky, prospekty, fotografie; (35) služby propagace a reklamy, zprostředkovatelská činnost v oblasti obchodu, aktualizace reklamních materiálů, obchodní nebo podnikatelské informace, komerční informační kanceláře, kopírování nebo rozmnožování dokumentů, pronájem reklamních materiálů a ploch, překlad informací do počítačových databází, přepisování, sekretářské služby, vedení kartoték v počítači, zprostředkovatelská činnost ve styku s veřejností (public relations), vyřizování korespondence; (38) informační servis (informační kancelář), šíření a poskytování zpráv a obrazových informací, interaktivních, grafických a multimediálních sdělení prostřednictvím globálních telekomunikačních sítí a Internetu; (41) zprostředkovatelská činnost v oblasti kultury a informací v rámci této třídy, redakční služby; (42) grafický design, počítačové programování, pronájem počítačů, pronájem počítačového software.

(730) **KAM NA PARDUBICKU, s.r.o.**, tř. Míru 60, Pardubice, 53001, CZ(210) **O 187246**

- (220) 31.12.2002
(320) 31.12.2002
(511) 1, 2, 3, 4, 5, 7, 8, 9, 29, 35, 39, 40, 42
(540)

UNIVAR

- (510) (1) chemikálie, kyseliny, alkaliny, rozpouštědla, tukové kyseliny, oleje spadající do této třídy - např. oleje na zpracování kůže, oleje na konzervaci potravin, chemické soli, nemrznoucí směsi, chladiva, lepidla pro průmyslové užití, rozmrazovací kapaliny, změkčovačla, hnilobné směsi, chemické konzervační látky, flokulenty, chemikálie pro úpravu vody, umělá hnojiva, chemické přísady do pohonných hmot, povrchově aktivní činidla,

leptadla a prostředky pro kalení a pájení kovů, leptadla pro použití ve výrobě; (2) nátěry, barvy, laky, ochranné antikorozní konzervační prostředky, mořidla, pryskyřice, barviva, kovy ve formě fólie a prášku pro malbě, dekoratéry, tiskaře a umělce; (3) bělidla, čistící přípravky a směsi, brusné a obrušovací přípravky, mýdla, parfumerie, saponáty, odmašťovadla, oleje spadající do této třídy - např. oleje pro toaletní účely, kosmetické oleje, čistící oleje, oleje éterické, levandulové, mandlové oleje, kosmetika, šampony, prostředky na čištění vlasů; (4) oleje pro průmyslové účely a pro zemědělské užití, živočišné nejedlé oleje, minerální oleje, oleje, tuky a maziva pro obecné, průmyslové, zemědělské a obchodní využití, směsi pro usazování a pohlcování prachu, paliva, plyn pro osvětlení, svíčky, pohonné látky ke svícení, knoty; (5) pesticidy, herbicidy, insekticidy, fungicidy, kouřové dezinfekční prostředky a dezinfekční prostředky, hygienické přípravky a látky patřící do třídy 5, látky pro ničení parazitů; (7) elektricky ovládané stroje a/nebo zařízení pro ukládání, manipulaci a/nebo aplikaci chemikálií, chemických produktů, chemických odpadů, nebezpečného odpadu a pesticidů, součásti a příslušenství pro výše uvedené výrobky; (8) ručně ovládané nástroje a/nebo zařízení pro ukládání, manipulaci a/nebo aplikaci chemikálií, chemických produktů, chemických odpadů, nebezpečného odpadu a pesticidů, součásti a příslušenství pro výše uvedené výrobky; (9) počítače, počítačové systémy, počítačové programy, počítačové programy pro použití v oblasti obchodu, průmyslu a technických odvětví, počítačové programy zaznamenané na datových nosičích, obchodní počítačové programy a počítačové programy pro komunikaci obchodních dat, počítačové programy pro řízení a vedení prodeje, pro vedení majetku a financí, součásti a příslušenství pro výše uvedené výrobky; (29) jedlé oleje; (35) služby automatizovaného zpracování dat, vyjednávání a uzavírání obchodních transakcí, zprostředkování kontraktů na nákup a prodej průmyslových a obchodních chemikálií, technické zpracování administrativních a kancelářských dat v oblastech komunikace obchodních dat, řízení prodeje, podnikové poradenství a obchodní management, obchodní informace v oblasti prodeje počítačů a počítačových programů, obchodní informační služby zákazníkům při prodeji počítačů a počítačových programů, zákaznické informace pro opětovný prodej chemikálií a chemických produktů a souvisejících produktů, maloobchodní služby, obchodní informační a poradenské služby týkající se výše uvedených služeb v této třídě; (39) poradenství týkající se problematiky manipulace a dopravy odpadů, distribuce průmyslových a obchodních chemikálií, chemických produktů a souvisejících produktů, služby distribučního velkoobchodního prodeje v oblasti počítačového softwaru, vybavení a dodávek, ukládání a hospodaření s průmyslovým chemickým odpadem, sjednávání a řízení nakládání a distribuce průmyslových a obchodních chemikálií, chemických produktů, chemického odpadu, nebezpečného odpadu a odpadu, doprava a skladování průmyslového chemického odpadu, nebezpečného odpadu a odpadu, a přeprava průmyslového chemického odpadu, nebezpečného odpadu a odpadu od toho, kdo jej vytváří na schválená úložiště, zařízení a správa úložišť chemikálií, chemických produktů, chemického odpadu, nebezpečného odpadu a/nebo odpadu, distribuční služby v oblasti chemikálií, chemických produktů, chemického odpadu, nebezpečného odpadu a odpadu, informační a poradenské služby týkající se výše uvedených služeb v této třídě; (40) poradenství týkající se recyklace, likvidace, spalování a přeměňování odpadu, recyklace odpadu, zpracování odpadu pro přepravu, přeměny průmyslového a obchodního chemického odpadu, nebezpečného odpadu a odpadu, příprava a likvidace průmyslového chemického odpadu, nebezpečného odpadu a odpadu, služby recyklování, likvidace, spalování a odstraňování chemického odpadu, nebezpečného odpadu a odpadu, informační a poradenské služby týkající se všech výše uvedených služeb v této třídě; (42) technický průzkum a projektování, výzkum a projektování, výzkum v oblasti strojírenství, chemie, průmyslu, návrh a vývoj počítačového hardwaru a softwaru, právní služby, informační a poradenské služby týkající se všech výše uvedených služeb v této třídě.

(730) **Univar USA Inc.**, 6100 Carillon Point, Kirkland, WA, US

(740) Společná advokátní kancelář Vsetečka Zelený Švorčík Kalenský a Partneři JUDr. Petr Kalenský, Hálkova 2, Praha 2

(210) **O 187879**

(220) 24.01.2003

(320) 24.01.2003

(511) 3

(540)



(510) (3) éterické oleje a jejich směsi, vonné oleje, koupelové oleje, masážní oleje, parfémové vody, přírodní kosmetika.

(730) **M+H, Míča a Harašta s. r. o.**, Terronská 19, Praha 6, 16000, CZ

(740) Kania, Sedlák, Smola patentová a známková kancelář Malůšek Jiří Ing., Mendlovo nám. 1a, Brno

(210) **O 188091**

(220) 30.01.2003

(320) 30.01.2003

(511) 36

(540)

(510) (36) leasing a služby spojené s leasingem.

(730) **Leasing České spořitelny, a. s.**, Střelná 1680/8, Praha 8, 18200, CZ

Leasing ČS

(210) **O 188745**

(220) 13.02.2003

(320) 13.02.2003

(511) 16, 30, 35, 38, 41, 42

(540)

(510) (16) papír, výrobky z papíru, periodické a neperiodické publikace, knihy, časopisy, brožury, letáky, prospekty, fotografie; (30) pečivo, cukrovinky, perníky, medovíčky, výrobky z medu a perníku; (35) služby propagace a reklamy, zprostředkovatelská činnost v oblasti obchodu, aktualizace reklamních materiálů, obchodní nebo podnikatelské informace, komerční informační kanceláře, kopírování nebo rozmnožování dokumentů, pronájem reklamních materiálů a ploch, překlad informací do počítačových databází, přepisování, sekretářské služby, vedení kartoték v počítači, zprostředkovatelská činnost ve styku s veřejností (public relations), vyřizování korespondence; (38) informační servis (informační kancelář), šíření a poskytování zpráv a obrazových informací, interaktivních, grafických a multimediálních sdělení prostřednictvím globálních telekomunikačních sítí a Internetu; (41) zprostředkovatelská činnost v oblasti kultury, vzdělávání a informací v rámci této třídy, redakční služby; (42) grafický design, počítačové programování, poradenské služby v oblasti počítačového hardware, pronájem počítačů, pronájem počítačového software.

(730) **KAM NA PARDUBICKU s. r. o.**, tř. Míru 60, Pardubice, 53001, CZ

www.folklor.cz

(210) **O 188746**

(220) 13.02.2003

(320) 13.02.2003

(511) 16, 30, 35, 38, 41, 42

(540)

(510) (16) papír, výrobky z papíru, periodické a neperiodické publikace, knihy, časopisy, brožury, letáky, prospekty, fotografie; (30) pečivo, cukrovinky, perníky, medovíčky, výrobky z medu a perníku; (35) služby propagace a reklamy, zprostředkovatelská činnost v oblasti obchodu, aktualizace reklamních materiálů, obchodní nebo podnikatelské informace, komerční informační kanceláře, kopírování nebo rozmnožování dokumentů, pronájem reklamních materiálů a ploch, překlad informací do počítačových databází, přepisování, sekretářské služby, vedení kartoték v počítači, zprostředkovatelská činnost ve styku s veřejností (public relations), vyřizování

www.tradice.cz

korespondence; (38) informační servis (informační kancelář), šíření a poskytování zpráv a obrazových informací, interaktivních, grafických a multimediálních sdělení prostřednictvím globálních telekomunikačních sítí a Internetu; (41) zprostředkovatelská činnost v oblasti kultury, vzdělávání a informací v rámci této třídy, redakční služby; (42) grafický design, počítačové programování, poradenské služby v oblasti počítačového hardware, pronájem počítačů, pronájem počítačového software.

(730) **KAM NA PARDUBICKU s. r. o.**, tř. Míru 60, Pardubice, 53001, CZ

(210) **O 188814**

(220) 14.02.2003

(320) 14.02.2003

(511) 35

(540)

TELERESOURCES

(510) (35) služby zprostředkovatelen práce, poradenské služby v oblasti zaměstnání, poradenství při volbě povolání, informační služby vztahující se k pracovním a profesním příležitostem, reklamní a inzertní činnost v oblasti zaměstnání, služby personálního poradenství, nábor zaměstnanců, psychologické testy pro výběr zaměstnanců, informační a poradenské služby vztahující se k těmto činnostem.

(730) **Select Appointments (Holdings) Limited**, Ziggurat, Grosvenor Road, St. Albans, Herts, GB

(740) Společná advokátní kancelář Všečečka Zelený Švorčík Kalenský a partneři JUDr. Miloš Všečečka, advokát, Hálkova 2, Praha 2

(210) **O 189518**

(220) 10.03.2003

(320) 13.03.2003

(511) 6, 17, 19, 35, 37, 39, 43

(540)

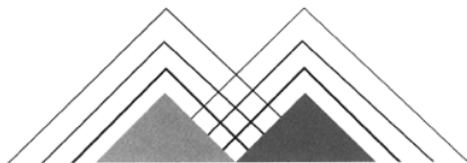

(510) (6) obecné kovy v surovém a polozpracovaném stavu a jejich slitiny, kovové výrobky a potřeby zámečnické a klempířské, kovové stavební konstrukce a materiály, zejména ocelové a hliníkové profily, hliníkové fólie, stavební kování, kovové potrubí, kovová střešní krytina, kovové komínové kryty, kovové lišty a latě, kovové rolety a žaluzie, kovová mřížovina, kovová stavební obložení, kovová vnitřní lamelová obložení, kovová okna a okenice, kovové stavební prefabrikáty, reklamní sloupy z kovu, kovové skleníkové a světlíkové konstrukce a konstrukce bazénových krytů, kovové bazény, zejména plavecké, kovový spojovací materiál, kovové střešní žlaby a okapy; (17) polotovary z plastických hmot, zejména polykarbonátové a polyvinylchloridové profily, polykarbonátové desky plné a dutinkové, akrylátové desky extrudované a lité, dutinkové desky z polypropylenu, desky jako izolační materiály a prostředky pro tepelnou izolaci v rámci této třídy, izolační nátěry, izolační materiál na podkládání z umělých hmot, polotovary ze syntetických pryskyřic, izolační látky proti vlhkosti staveb, tmely na těsnění; (19) stavební materiály a hmoty nekovové, nekovové stavební konstrukce, zejména konstrukce světlíků, kryty bazénů též přenosné, nekovové bazény, zejména plavecké, fóliové a laminátové, nekovové dlaždice na stěny a stropy, sklo na izolace pro stavby, nekovové střešní krytiny, nekovové lemy střeš, lepenka pro stavební účely, nekovová lešení, nátěrové hmoty pro stavebnictví, nekovové obklady ve stavebnictví, obklady stěn a stropů nekovové, vinylové obklady, nekovové pláště budov, nekovové příčky, nekovové rámy pro skleníky, nekovová schodiště a schodnice, stavební sklo, izolační sklo pro stavby, tabulové sklo, panely pro stavby nekovové, žáruvzdorné materiály v rámci této třídy, nekovové okapní žlaby; (35) zprostředkovávání obchodních záležitostí, zejména v oblasti zakázek ve stavebnictví, předvádění zboží, pronájem kancelářských strojů a zařízení, pronájem reklamních materiálů a

reklamních ploch, kopírovací služby; (37) zámečnictví v rámci servisní činnosti, pronajímání strojů, nářadí, přístrojů a zařízení pro stavebnictví, instalace, montáž a demontáž desek a profilů z kovových materiálů a z plastických hmot, instalace, montáž a demontáž bazénů, zejména plaveckých, světlíků, bazénových a skleníkových krytů; (39) pronájem dopravních prostředků, zejména automobilů a to i při poruchách (k odtahování), pronájem garáží, pronájem skladů, pronájem parkovacích ploch, pronájem skladovacích kontejnerů, zprostředkování služeb v dopravě a přepravě; (43) pronájem přenosných staveb.

(730) **HOBRA s. r. o.**, Příborská 1000, Frýdek - Místek, 73802, CZ

(740) Pacl Václav, patentový zástupce, Okrajová 4a, Havířov - Podlesí

(210) **O 189584**

(220) 12.03.2003

(320) 12.03.2003

(511) 35, 39, 40, 42

(540)



(510) (35) propagační činnost, reklama, marketingové služby, pomoc při řízení obchodní činnosti včetně služeb účetních poradců a vedení účetnictví, obchodní administrativa, kancelářské práce, poradenství a zprostředkovatelské služby v uvedených oblastech činnosti, zprostředkovatelské služby v oblasti obchodu, podnikatelské poradenství, služby pro výběr zaměstnanců, zpracování dat, služby databank, pořádání výstav, veletrhů, přehlídek k obchodním účelům; (39) doprava, rozvod energií, rozvod vody, zprostředkovatelské služby v uvedených oblastech; (40) zpracování materiálů, zpracování druhotných surovin, výroba energie, spalování odpadu, zpracování odpadu, recyklace odpadu, zprostředkovatelské služby v uvedených oblastech; (42) správa sítí.

(730) **APPIAN GROUP a.s.**, Jankovcova 1566/2b, Praha 7 - Holešovice, 17000, CZ

(740) **KOREJZOVÁ & SPOL.** Advokátní a patentová kancelář Korejzová Zdeňka JUDr., Spálená 29, Praha 1

(210) **O 189600**

(220) 12.03.2003

(320) 12.03.2003

(511) 12, 16, 35, 36, 39, 41, 42

(540)



(510) (12) dopravní prostředky, zařízení pro pozemní dopravu, jejich části a náhradní díly zařazené v této třídě; (16) papír, výrobky z papíru, informační produkty na papírových nosičích, jídelní lístky, letáky, plakáty, data a databáze na papírových nosičích, tištěné manuály, reklamní, propagační a užitkové výrobky z papíru, kupříkladu pohlednice, dopisní papíry, obálky, přání, hudební přání, kalendáře, samolepky, obtisky, vystřihovánky, kartičky, balicí papír, sešity, skicáky, akvarely, architektonické makety, grafické reprodukce, umělecké litografie, pečeti, papírové obaly všeho druhu; (35) zprostředkovatelská činnost v oblasti obchodu a služeb, pomoc při řízení obchodní činnosti, služby a poradenství v obchodní činnosti, podnikatelské informace, informační a poradenská činnost, činnost organizačních a ekonomických poradců, ekonomické prognózy, zpracování a zprostředkování technicko-ekonomických studií a finančně ekonomických studií, komerční informační kancelář, systemizace informací do počítačových databází, obchodní průzkum, průzkum trhu, organizační poradenství, ekonomické poradenství, zprostředkování obchodních kontaktů, informační a

poradenská činnost v oblasti obchodu a reklamy, komerční využití Internetu v oblastech komerčních internetových médií a vyhledávacích služeb, on-line inzerce, propagační, reklamní a inzertní činnost, předvádění zboží, propagace věrnostních karet a platebních karet při prodeji zboží, vyhodnocení obchodu a průzkum trhu, organizace výstav ke komerčním účelům a k reklamním účelům, provádění veřejných aukcí a dražeb, reprodukce a kopírování dokumentů, administrativa vztahující se k tiskovinám, zpracování textů, provádění rešerší obchodního charakteru, vyhledávání, indexování, spojování a uspořádání dat pro Internet, elektronické komunikační sítě a elektronické databáze, prezentace uživatelů na stránkách World Wide Web v počítačové síti Internet, vyhledávací služby na internetu; (36) finanční analýzy, finanční informace, finanční odhady, finanční poradenství, zprostředkovatelské a poradenské služby v oblasti bankovníctví a pojišťovnictví a ostatních finančních služeb, zprostředkování záručních a zástavních půjček, analýzy finanční, bankovníctví, burzovní makléřství, finanční informace, finanční poradenství, finanční řízení, finanční služby, konzultační služby (finanční), kreditní karty (služby), zajištění životního pojištění, důchodového pojištění a jiných povolených pojištění, zastupování v celním řízení, celní služby, celní jednatelství, celní deklarace, garanční a pojišťovací služby související s dopravou a zasilatelstvím, činnost realitní kanceláře, pronájem bytů, pronájem nájemních domů, správa realit a nemovitostí, zprostředkovatelské a poradenské služby v oblasti investic a realit, finanční odhady a oceňování nemovitostí, směnárenská činnost; (39) silniční motorová doprava - osobní a nákladní vnitrostátní a mezinárodní doprava, zasilatelství, spediční činnost, skladování zboží, zásilek, zasilatelství, expresní zasilatelské a dopravní služby, veškeré vnitrostátní i mezinárodní dopravní služby a zprostředkovatelská činnost s těmito službami související, doprava silniční, manipulace s nákladem, tranzitní skladování, skladovací služby, pronájem skladů a skladovacích kontejnerů, zprostředkování přepravy zboží, doručovací služby, služby v oblasti přepravních tarifů a jejich optimalizace, provozování www stránek v oblasti vnitrostátního a mezinárodního zasilatelství; (41) služby školící a vzdělávací pro subjekty provozovatelů a veřejnosti, organizace a provádění her a soutěží, zábava a pobavení, pořádání odborných seminářů, zejména z oblasti finančnictví; (42) tvorba a správa informačních médií, tvorba informačních databází, tvorba multimediálních aplikací, tvorba, vývoj a správa webových stránek na internetu, hosting webových stránek, programování, grafické a kresličské práce.

(590) Barevná

(730) **FOP spol. s r. o.**, Rolencova 37, Brno, 62000, CZ

(740) Bohemia Patent Ing. Jana Vanděliková, Hradební 3, Praha 1

(210) **O 189744**

(220) 18.03.2003

(320) 18.03.2003

(511) 1, 2, 5, 8, 9, 11, 16, 18, 45

(540)

SEZAM

(510) (1) chemikálie pro vědecké účely a pro laboratorní analýzy, daktyloskopické prášky, fotocitlivé desky, chemické přípravky pro použití ve fotografii, chemikálie pro daktyloskopii, indikátorový papír, povrchově aktivní chemická činidla, silikony, chemické přípravky na sebeobranu proti útočníkům, odlévací tmely, pěny a vosky na otisky, chemikálie pro kriminalistickou praxi; (2) barviva pro kriminalistickou praxi, práškové kovy pro kriminalistickou praxi; (5) čistící a dezinfekční prostředky, absorpční vata, chemicko-farmaceutické přípravky, obvazový materiál; (8) pinzety, nůžky, kleště, lžice, ruční nástroje a nářadí pro kriminalistickou praxi; (9) akustická poplašná zařízení, detektory, diagnostické přístroje jiné než k lékařským účelům, fotografické hledáčky, chemické přístroje a zařízení, měřítka, přístroje a nástroje pro daktyloskopii spadající do tř. 9, zabezpečovací zařízení proti krádeži, odměřovací lžice, ochranné masky, přesné měřicí přístroje, ochranné neprůstřední vesty, optika, osobní ochranné prostředky proti nehodám, výrobky určené pro kriminalisticko-technickou a expertizní činnost (spadající do tř. 9), přístroje pro rozbor vzduchu, ochranné rukavice, brýle a štíty, sledovací přístroje, daktyloskopické prášky magnetické a luminiscenční, značky světelné nebo mechanické; (11) UV lampy, ruční svítilny, vyšetřovací světla; (16) bloky, gumičky, papírové filtrační materiály, etikety kromě

textilních, fólie z umělých hmot na balení, kartotéční lístky, křída na značení, lepidla kancelářská nebo pro domácnost, mapy, umělé hmoty na modelování, lepicí pásky, štětce, modelovací vosky; (18) kriminalistické kufrы, brašny na nářadí; (45) poradenství v oblasti bezpečnosti, bezpečnostní služby na ochranu majetku a osob, monitorování bezpečnostních a poplašných zařízení.

(730) **Lucja Tomášková - SEZAM**, Karlovarská 30/378, Praha 6, 16100, CZ

(740) Šachta, Zmeškal & partneři Ing. Kratochvíl Václav, Radlická 28/663, Praha 5

(210) **O 189748**

(220) 18.03.2003

(320) 18.03.2003

(511) 6, 17

(540)

SQ

(510) (6) hadicové svorky, hadicové úchytky, upínací sponky a upínací pásky pro utěsnění hadic a trubek a pro upevnění a spojení hadic a koncovek hadic s nátrubky, s trubním vedením, spojovací díly pro hadice, zejména nasouvací tvarovky pro spojení hadic, nádrže, objímky, krabice, všechny uvedené výrobky z kovu; (17) hadicové svorky, hadicové úchytky, upínací sponky a upínací pásky pro utěsnění hadic a trubek a pro upevnění a spojení hadic a koncovek hadic s nátrubky, s trubním vedením, spojovací díly pro hadice, zejména nasouvací tvarovky pro spojení hadic, všechny uvedené výrobky z nekovových materiálů.

(730) **ABA of Sweden AB**, Wallingatan 2, Stockholm, SE

(740) Společná advokátní kancelář Všečeka Zelený Švorčík Kalenský a partneři JUDr. Miloš Všečeka, advokát, Hálkova 2, Praha 2

(210) **O 190098**

(220) 27.03.2003

(320) 27.03.2003

(511) 1, 5, 29, 30, 31, 32, 33, 35, 42

(540)

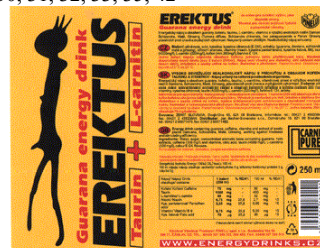

(510) (1) destilovaná voda; (5) bylinné čaje, léčivé čaje, byliny na kouření pro lékařské účely, drogy farmaceutické, medicínální alkoholy, medicínální vína, medicínální sirupy, výtažky, šťávy a elixýry lékárnické, povzbuzující nápoje z ovoce, cukrovinky s léčivými účinky, mentol, žvýkačka léčebná, vitamínové přípravky, vitamínové koncentráty a vitamínové nápoje, doplňky potravin minerální, minerální vody pro léčebné účely, minerální doplňky s antioxidačními účinky, farmaceutické a dietetické potraviny a přípravky pro lékařské účely, zdravotní prevenci a rekondici, nemedicínální potravinové doplňky pro zlepšení zdraví, pro zvýšení imunity, odolnosti organismu a jeho detoxikaci, dietetické přípravky pro denní doplnění stravy (včetně fitness přípravků), přírodní léčivé prostředky pro zvláštní výživu, přírodní výtažky bohaté na rostlinné bílkoviny, přípravky výživové obsahující enzymy nebo biochemické katalyzátory, vtírací posilující tekuté přípravky pro sportovce, polyopoterapeutické přípravky k odsunutí projevů stáří, přípravky pro hubnutí s léčebnými účinky, vše v rámci této třídy; (29) byliny zahradní, kandované ovoce, ovoce nakládané v alkoholu, houby, protein pro lidskou potřebu, bílkovinné výrobky a ostatní energetické potraviny, potravinové doplňky a výživové extrakty obsažené ve třídě 29 a používané pro výživu nebo její přísadu, přípravky pro sportovce a ostatní osoby vystavené zvýšené tělesné a fyzické námaze na bázi směsi zahradních vláknin, rostlinných extraktů a minerálních komplexů pro konzumaci, extrakty z chaluž jako výživa, výživové přípravky pro denní doplnění stravy (včetně fitness přípravků), vše v rámci této třídy; (30) potravní doplňky ne pro lékařské účely, regenerační přípravky rostlinného původu s ionizačními a harmonizačními účinky k posílení imunity a doplnění energie lidského organismu, posilující poživatiny bohaté na bílkoviny, glukóza, sladové

výtažky, výrobky z medu a melasy, lékořice, příchutě do nápojů, (540)
 potravní doplňky obsažené ve třídě 30, vše v rámci této třídy; (31) byliny a bylinky neléčebné, vše v rámci této třídy; (32) bioformační širokospektrální regenerační nápoje, iontové nápoje, izotonické nápoje, energetické nápoje, proteinové nápoje, nenávykové nápoje pro stimulaci a regeneraci organismu, a/nebo ke zvýšení jeho výkonnosti, dietní nápoje, koncentráty k výrobě nápojů fortifikované stopovými prvky, vitamíny, přírodními nebo minerálními extrakty, aperitivy nealkoholické, nealkoholické výtažky z ovoce, zeleninové šťávy, mléko arašidové, mléko mandlové, vše v rámci této třídy; (33) alkoholické výtažky z ovoce, ovocné koktejly obsahující alkohol, alkoholické esence, alkoholické extrakty, energetické nápoje obsahující alkohol; (35) obchodní a podnikatelský průzkum trhu, organizování výstav pro komerční a reklamní účely, reklamní a inzertní činnost v oboru potravin a nápojů pro zvláštní výživu, zejména energetických nápojů, dietetických potravinářských výrobků a posilujících prostředků pro zdravotní prevenci a rekondici, informační servis a poradenská činnost v daných oborech, distribuce zboží a propagačních tiskovin k reklamním účelům, obchodní zastupování tuzemských i zahraničních firem, podnikatelsko-obchodní, informační, konzultační činnost v daných oborech této třídy; (42) odborné konzultační a poradenské služby v potravinářství včetně dietetických výrobků a výrobků pro zvláštní výživu.

- (590) Barevná
 (730) PINELLI, spol. s r.o., Svobodná Ves 50, Čáslav, 28601, CZ
 (740) Heroldová Hana, Jindřišská 34, Praha 1

- (210) **O 190637**
 (220) 14.04.2003
 (320) 14.04.2003
 (511) 29, 40
 (540)

TĚŠÍNSKÉ JATKY

- (510) (29) maso, ryby, drůbež, zvěřina, masné, uzenářské a lahůdkářské výrobky ve tř. 29; (40) porážka zvířat, zpracování všech druhů masa, včetně ryb, drůbeže a zvěřiny.
 (730) Těšínské jatky, s.r.o., Na Olšinách 1, Český Těšín, 73701, CZ

- (210) **O 190828**
 (220) 17.04.2003
 (320) 17.04.2003
 (511) 9, 12, 35, 38, 41, 42
 (540)



- (510) (9) nosiče magnetických dat, nahrávací disky a jiné nosiče, zařízení na zpracování dat a počítače, počítačový software; (12) pozemní vozidla, jejich části a příslušenství, náhradní díly pro výše uvedené zboží; (35) reklama, rozšiřování reklamních nebo inzertních materiálů, pořádání veletrhů pro obchodní a reklamní účely, organizování komerčních a reklamních výstav, propagační činnost v oblasti nových systémů a služeb pro automobilový průmysl, marketingové studie, styky s veřejností (public relations); (38) komunikace pomocí počítačových terminálů a mobilních telefonů v oblasti automobilového průmyslu; (41) pořádání odborných kurzů, školení a jiných vzdělávacích akcí, včetně lektorské činnosti; (42) návrh, vývoj, tvorba hardwaru a softwaru, vývoj a výzkum v oblasti přírodních a technických věd nebo společenských věd, technické poradenství v oblasti elektrotechniky, elektroniky, informatiky, software a hardware, příprava a vypracování technických návrhů.
 (730) e4t electronics for transportation s.r.o., Lihovarská 12, Praha 9, 19000, CZ

- (210) **O 191079**
 (220) 28.04.2003
 (320) 28.04.2003
 (511) 9, 16, 41

DIGIMAX

- (510) (9) výpočetní technika všeho druhu včetně periferních zařízení a komunikačních zařízení, telekomunikační technika všeho druhu včetně interface pro spojení s výpočetní technikou, počítač-hardware včetně počítačových doplňků, uživatelské počítače, přenosné počítače, mikropočítače, mikroprogramové vybavení, notebooky a laptopy, polovodiče, mikroprocesory, integrované obvody, sady počítačových čipů, základní desky počítače a přídatné desky, desky na počítačovou grafiku, hardware pro počítačovou síť, adaptéry pro počítačovou síť, přepínače, směrovače a vedlejší ústředny, počítačové periférie a elektronická zařízení na použití s počítači, počítačové klávesnice, kulové ovládače, zařízení počítačové myši, počítačové vstupní zařízení, monitory, desky s plošnými spoji na video, produkty videosystémů mimo kamery, CCD kamery a videokamery, přístroje a zařízení pro záznam, zpracování, příjem, reprodukci, přenos, modifikaci, komprimování a dekomprimování, vysílání, mísení a nebo rozšiřování zvuku, videozáznamů, obrázků, grafiky a dat, mimo kamery, CCD kamery a videokamery, algoritmy na komprimování a dekomprimování dat, mimo kamery, CCD kamery a videokamery, přístroje na zkoušení a kalibrování počítačových součástek, set-top boxes (část hardwaru spojeného s televizním přijímačem, jemuž umožňuje propojení s internetem, jinými kabelovými digitálními zdroji a tak fungovat jako počítač), počítačové programy na řízení sítě, počítačové obslužné programy, systémový software na provoz počítačů, počítačové programy na záznam, zpracování, příjem, reprodukci, přenos, modifikaci, komprimování a dekomprimování, počítačové programy na vytváření webovských stránek, počítačové programy na přístup a použití internetu, přístroje pro zpracování informací, nosiče dat magnetické, magnetická média, nosiče dat optické, nosiče zvukových nahrávek, nosiče software, videokazety, CD disky, kancelářská technika - tiskárny, telefony, faxy, kopírovací stroje, skartovače, přístroje a nástroje vědecké, mimo binokuláry, optické čočky, mikroskopy, přístroje a nástroje navigační, přístroje a nástroje geodetické a přístroje pro bezdrátovou telegrafii, fotoelektrické buňky, fotografické aparáty (speciální pouzdra na -), fotografické snímky - pozitivy (sušičky na -), fotografické snímky - pozitivy (leštící zařízení na -), fotokomory, fotokomory (lampy do -), fotolampy do temných komor, fotometry, filtry (fotografické -), odkapávače k fotografickým účelům, spouště uzávěrek (fotografie jako obor), stabilizátory pro osvětlovací přístroje, stativy na fotoaparáty, UV filtry pro fotografické účely, zvětšovací přístroje (fotografie jako obor), přístroje a nástroje k měření a vážení, přístroje a nástroje signalizační, přístroje a nástroje pro účely záchranné, přístroje a nástroje pro účely učební, mimo kamery, CCD kamery, binokuláry, optické čočky, mikroskopy, fotografické blesky a videokamery, přístroje pro záznam a reprodukci mluveného slova, mimo kamery, CCD kamery a videokamery, rozhlasové a televizní přijímače a vysílače, satelitní přijímače, gramofony, audiovizuální technika všeho druhu mimo kamery, CCD kamery, binokuláry, optické čočky, mikroskopy, fotografické blesky a videokamery, magnetofony všeho druhu, kancelářské stroje děrovací, zařízení na zpracování dat, zapisovací pokladny a počítací stroje, přenosné propojovací mezičlánky pro hlavní počítače, měřicí přístroje a nástroje, měřicí přístroje se záznamovými prvky, měřiče elektřiny a elektrické měřicí přístroje, elektrická a elektronická zařízení pro výpočet a předávání statistických údajů a informací, jakož i pro dohled, ověřování a dálkové ovládání průmyslových operací, informační systémy, elektrotechnické přístroje; (16) fotografie, fotografie (přístroje na lepení -), fotografie (stojany na -), periodika, časopisy (periodika), brožury, kalendáře, katalogy, knihy, plakáty, prospekty, publikace, tiskopisy, grafické reprodukce, grafiky, kancelářské potřeby (kromě nábytku), papírenské výrobky, pomůcky učební, kromě přístrojů; (41) vydávání (on-line) knih a časopisů v elektronické formě, poskytování elektronických publikací on-line (bez možnosti kopírování), školení, zveřejňování textů kromě reklamních, vydávání textů s výjimkou reklamních a náborových, vydávání knih a časopisů, vyučování (výuka), vzdělávání, vzdělávací informace, fotografování, elektronické publikování (DTP).

- (730) AT COMPUTERS a. s., Uhlířská 3, Ostrava-Slezská Ostrava, 71000, CZ
 (740) Ing. Pavel Nádvorník, Sokola Tůmy 1, Ostrava - Hulváky

- (210) **O 191128**
 (220) 29.04.2003
 (320) 29.04.2003
 (511) 6, 19, 20, 24
 (540)



- (510) (6) žaluzie kovové horizontální, zejména meziokenní, interiérové a speciální pro dvojitě a trojitě zasklená okna, rolety kovové, zejména venkovní navíjecí s kovovými lamelami, navíjecí v kombinaci s kovovými lamelami, navíjecí se sítí, ovládané ručně, elektricky i dálkově, vrata kovová, zejména hliníková navíjecí plná, prosklená či s průduchy, ovládaná elektricky, dálkově či s nouzovým ručním ovládním, mříže kovové bezpečnostní navíjecí, zejména hliníkové, ocelové mikroperforované ovládané ručně, elektricky či dálkově, markýzy kovové, zejména korbové, ramenové výsuvné, balkónové clony, prostorové s ovládním ručním, elektrickým, dálkovým či s automatickou regulací na slunce a vítr; (19) žaluzie horizontální plastové či dřevěné, zejména meziokenní, interiérové a speciální pro dvojitě a trojitě zasklená okna, žaluzie vertikální s plastovými lamelami šikmé či obloukové interiérové, s ovládním ručním, elektrickým či dálkovým, rolety s plastovými lamelami, zejména venkovní navíjecí, v kombinaci rolety se sítí, s ovládním ručním, elektrickým i dálkovým, sítě proti hmyzu nekovové, žaluzie nekovové, dveře lamelové shrnovací plastové plně nebo prosklené, s madlem či klikou, stropní podhledy minerální, sádkartonové či kovové, mramor; (20) nábytek, stolky, desky na stoly, rolety vnitřní okenní - žaluzie, rolety lištové okenní - žaluzie; (24) textilie pro vertikální žaluzie, zejména interiérové šikmé a obloukové s ovládním ručním, elektrickým či dálkovým, textilie pro rolety interiérové, rolety do střešních oken, pro rolety ovládané pružinou či kuličkovým řetízem, sítě proti moskýtům do oken či dveří, pevné, odnímatelné či otevíratelné s magnetickým jištěním.

- (590) Barevná
 (730) **Karel Peltsarský - Fa STÍN**, Bratří Hlaviců 122, Vsetín, 75501, CZ
 (740) SPUR a.s. Ing. Görig Jan, tř. T. Bati 299, Zlín

- (210) **O 191169**
 (220) 30.04.2003
 (320) 30.04.2003
 (511) 9, 25, 40
 (540)



- (510) (9) ochranné a bezpečnostní oděvy; (25) pánské, dámské a dětské oděvy jako kalhoty, košile, svetry, pulovry, kabáty, prádlo, spodní prádlo, sportovní oblečení, dětské a kojenecké textilní zboží, pláště, kostýmy, zakázkové oděvy, kožené oděvy a rukavice, kožené opasky, textilní pásy a opasky, obuv; (40) zakázkové krejčovství.
 (730) **Petra Kocurková Tomšíčková**, Družstevní 407, Slušovice, 76315, CZ
 (740) Ing. Kučera Zdeněk, Paďelky 548 (P.O.BOX 92), Slušovice

- (210) **O 191180**
 (220) 30.04.2003
 (320) 30.04.2003
 (511) 9, 16, 35, 41
 (540)

KONCERT HVĚZD

- (510) (9) zvukové nosiče a zvukově obrazové záznamy včetně jejich

příslušenství, nahané i nenahané, obaly na zvukové nosiče; (16) periodické i neperiodické tiskoviny všeho druhu, tiskárenské výrobky, pohledy, obtisky, fotografie, papírenské zboží; (35) propagační a reklamní činnost, marketing, obchodní poradenství, propagační a nabídkové materiály - tvorba, inzertní činnost, vydávání reklamních textů a tiskovin; (41) produkční, zprostředkovatelská a agenturní činnost v oblasti kultury, koncertní činnost, vystoupení výkonných umělců, koncertní síně, sály, pořádání hudebních produkcí, estrádní činnost, organizování zábavných soutěží, vydavatelská a nakladatelská činnost, nahrávání, půjčování, pronájem hudebních nosičů, poradenská a konzultační činnost v oblasti kultury, zastupování výkonných umělců.

- (730) **AGENTURA NKL ŽOFÍN s.r.o.**, Tunelářů 325, Praha 5 - Zbraslav, 15600, CZ

- (210) **O 191551**
 (220) 13.05.2003
 (320) 13.05.2003
 (511) 9, 16, 35, 41
 (540)

TURNÉ HVĚZD

- (510) (9) zvukové nosiče a zvukově obrazové záznamy včetně jejich příslušenství, nahané i nenahané, obaly na zvukové nosiče; (16) periodické a neperiodické tiskoviny všeho druhu, tiskárenské výrobky, pohledy, obtisky, fotografie, papírenské zboží; (35) propagační a reklamní činnost, marketing, obchodní poradenství, propagační a nabídkové materiály - tvorba, inzertní činnost, vydávání reklamních textů a tiskovin; (41) produkční, zprostředkovatelská a agenturní činnost v oblasti kultury, koncertní činnost, provozování koncertní činnosti v koncertních sálích, sálech a na volných prostranstvích, pořádání hudebních produkcí, estrádní činnost, organizování zábavných soutěží, vydavatelská a nakladatelská činnost, nahrávání, půjčování, pronájem hudebních nosičů, poradenská a konzultační činnost v oblasti kultury, zastupování výkonných umělců.

- (730) **AGENTURA NKL ŽOFÍN s.r.o.**, Tunelářů 325, Praha 5 - Zbraslav, 15600, CZ

- (210) **O 191597**
 (220) 14.05.2003
 (320) 14.05.2003
 (511) 3
 (540)

LUSCIOUS COLOR

- (510) (3) rtěnky, lesky na rty, tužky na linky na rty, tužky na barvení rtů, makeup na rty.
 (730) **Mary Kay Inc.**, 16521 Dallas Parkway, Dallas, TX, US
 (740) **KOREJZOVÁ & SPOL.** Advokátní a patentová kancelář Mgr. Petra Korejzová, Spálená 29, Praha 1

- (210) **O 191634**
 (220) 15.05.2003
 (320) 15.05.2003
 (511) 1, 17, 19
 (540)

SAKRET

- (510) (1) disperzní lepidla na dlaždičky, lepidla na bázi epoxidové pryskyřice pro průmysl, chemické výrobky pro průmyslové účely, chemické výrobky pro stavebnictví, lepidla pro průmyslové účely, lepidla na kachlíky a dlaždičky, lepidla na izolační desky, silikony v rámci této třídy; (17) izolační desky na fasády, těsnicí a spárovací tmely, těsnicí a izolační materiály, zejména silikonové kaučuky pro vyplnění a elastická těsnění dilatačních a stykových spár, izolační prostředky, zejména izolace na bázi epoxidové pryskyřice, těsnicí a spárovací hmoty, izolační omítky - vše v rámci této třídy; (19) stavební materiály nekovové, cementy, tenkovrstvé a středněvrstvé malty, směsi ze sádry a/nebo cementu a/nebo přísad, veškeré výše uvedené směsi pro stavební účely, malty, betony, omítky, nekovové desky pro stavební účely.

- (730) **SAKRETE, INC.**, P. O. Box 17087, St. Bernard, OH, US
 (740) **JUDr. Karel Čermák**, advokát, Národní třída 32, Praha 1

- (210) **O 191635**
 (220) 15.05.2003
 (320) 15.05.2003

(511) 1, 17, 19
(540)

(510) (1) disperzní lepidla na dlaždičky, lepidla na bázi epoxidové pryskyřice pro průmysl, chemické výrobky pro průmyslové účely, chemické výrobky pro stavebnictví, lepidla pro průmyslové účely, lepidla na kachlíky a dlaždičky, lepidla na izolační desky, silikony v rámci této třídy; (17) izolační desky na fasády, těsnící a spárovací tmely, těsnící a izolační materiály, zejména silikonové kaučuky pro vyplnění a elastická těsnění dilatačních a stykových spár, izolační prostředky, zejména izolace na bázi epoxidové pryskyřice, těsnící a spárovací hmoty, izolační omítky - vše v rámci této třídy; (19) stavební materiály nekovové, cementy, tenkovrstvé a středněvrstvé malty, směsi ze sádry a/nebo cementu a/nebo přísad, veškeré výše uvedené směsi pro stavební účely, malty, betony, omítky, nekovové desky pro stavební účely.

(590) Barevná
(730) SAKRETE, INC., P. O. Box 17087, St. Bernard, OH, US
(740) JUDr. Karel Čermák, advokát, Národní třída 32, Praha 1

(210) **O 191819**

(220) 21.05.2003
(320) 21.05.2003
(511) 32, 33
(540)

SILVER DRY GIN

(510) (32) nealkoholické nápoje; (33) alkoholické nápoje s výjimkou pív, lihoviny.

(730) V & S Czech, spol. s r. o., Barákova 237, Říčany, 25101, CZ
(740) Müller Václav, Filipova 2016, Praha 4

(210) **O 191952**

(220) 26.05.2003
(320) 26.05.2003
(511) 28, 32, 44
(540)

MAGIC LINE Praha

(510) (28) rehabilitační míče; (32) nutriční doplňky ve formě tablet k přípravě nápojů nebo v tekuté formě bez léčebných účinků; (44) masáže, kosmetické služby.

(730) MAGIC LINE Praha s. r. o., Štefánikova 1/65, Praha 5, 15000, CZ

(740) Advokátní a patentová kancelář Traplová, Hakr, Kubát JUDr. Traplová Jarmila, Přístavní 24, Praha 7

(210) **O 192616**

(220) 10.06.2003
(320) 10.06.2003
(511) 32, 33
(540)

BOHEMIA REGENT VODKA

(510) (32) pivo, minerální vody, mixované nápoje nealkoholické; (33) alkoholické nápoje, lihoviny, mixované nápoje alkoholické.

(730) Bohemia Regent, a.s., Trocnovské nám. 124, Třeboň, 37901, CZ
(740) FISCHER & PARTNER Ing. Michael Fischer, Na Hrobci 5, Praha 2

(210) **O 192699**

(220) 11.06.2003
(320) 11.06.2003
(511) 16, 25, 30, 32, 33, 34, 35
(540)

LETKA TEAM

(510) (16) papír, lepenka a výrobky z těchto materiálů, které nejsou zařazeny do jiných tříd, fotografie, tiskárenské výrobky, potřeby pro knižní vazby, papírenské zboží, lepidla pro papírenství nebo pro domácnost, materiál pro umělce, štětce, psací stroje a kancelářské potřeby s výjimkou nábytku, učební a vyučovací

pomůcky s výjimkou přístrojů, plastické obaly nezařazené do jiných tříd, tiskařské typy a štočky; (25) oděvy a obuv, zejména kalhoty, saka, oděvy pro sport a společenské, obuv sportovní a společenská, oděvy z kůže, opasky, čepice; (30) ledový čaj, čokoládové nápoje, žvýkací guma-ne pro lékařské účely, káva, čokoládové a kakaové nápoje, zmrzlina; (32) minerální vody jako nápoje, šumivé nápoje, ovocné šťávy a nápoje, iontové nápoje a další nealkoholické nápoje a aperitivy, sirupy a jiné přípravky ke zhotovení nápojů, pivo; (33) alkoholické nápoje s výjimkou pív; (34) cigarety, cigaretový papír, cigarillos, doutníky, popelníky s výjimkou popelníků z drahých kovů, pouzdra na cigarety s výjimkou pouzder z drahých kovů, tabák, zápalky, zapalovače pro kuřáky a potřeby pro kuřáky; (35) analýzy nákladů a cen, pronájem prodejních automatů, pronájem reklamních ploch, obchodní nebo podnikatelské informace, obchodní průzkum, průzkum trhu, marketingové studie, pomoc při řízení obchodních a průmyslových podniků, reklama, obchodní reklama pro třetí osoby, organizování výstav, odborné obchodní poradenství, služby a poradenství v obchodní činnosti, personální poradenství, průzkum veřejného mínění, distribuce vzorků zboží, rozšiřování reklamních materiálů a vzorků zboží.

(730) LETKA TEAM, a. s., Bratranců Veverkových 396, Pardubice, 53002, CZ

(740) Ing. Tomáš Pavlica, Lohniského 846, Praha 5

(210) **O 192778**

(220) 13.06.2003
(320) 13.06.2003
(511) 2, 12, 16, 22, 39, 41
(540)

Alfa Yacht Club

(510) (2) ochranné prostředky proti rezu a hnilobě dřeva, textilní barvy, přípravky k barvení potravin a nápojů, barviva, antikorozivní a impregnační nátěry, barviřské přípravky, mořidla, přírodní pryskyřice, kovy listkové a práškové pro malíře a dekorátéry, tiskaře a umělce; (12) dopravní prostředky vodní, sportovní a výletní lodě a plavidla, jejich části, příslušenství, vybavení a náhradní díly, motory pro dopravní prostředky vodní, poháněcí soukolí a hnací řemeny pro lodě, spojky a převodové zařízení pro lodě, vznášedla; (16) papír a výrobky z papíru, lepenka a kartonážní výrobky, tiskoviny, časopisy, periodika, knihy, výrobky knihařské, kalendáře, pohlednice, fotografie, psací potřeby, lepidla kancelářská a pro domácnost, tužky, pastely, uhly, štětce, psací stroje, kancelářské potřeby kromě nábytku, školní sešity, skicáky, pastelky, tuhy, guma na mazání, ořezávátka, ořezávátka-strojky, penály, papírové ubrousky, kapesníky a pleny, pytle a sáčky z plastických hmot pro obalovou techniku, papírové obaly, obrazy, omalovánky, obtisky, karty, razítka a razidla, písmena pro tiskárny, tiskařské štočky, kopírovací zařízení (cyklostyly); (22) provazy, provázky, lana, struny k technickým účelům, šňůry, motouzy z přírodních, umělých nebo plastických látek, sítě a stany včetně stanů pro táboření, lodní plachty, pytle, čalounický materiál jako žíně, kapok, peří a mořská tráva, surová textilní vlákna, rybářské sítě; (39) pronájem a půjčování lodí a jejich příslušenství; (41) výchovná a zábavní činnost, školicí činnost, pořádání kursů, pořádání a zajišťování audiovizuálních akcí, setkání, přednášek, kursů, seminářů a besed, sportovní aktivity.

(730) ALFA YACHT CLUB s. r. o., V Javoříčku 1058/4, Praha 5, 15200, CZ

(740) Unipatent Dipl. Ing. Jiří Chlustina, Jana Masaryka 43-47, Praha 2

(210) **O 193017**

(220) 20.06.2003
(320) 27.05.2003
(511) 42
(540)

CAREGUARD

(510) (42) technologické služby vztahující se k počítačovým sítím, zejména odhadování potřeb zákazníků v oblasti výpočetní techniky, tvorba a pronájem hardwaru/software a následné poradenství při správě počítačových sítí týkající se operací, zabezpečení, monitorování, údržby a další technické a praktické podpory dle potřeby.

(730) **Vanguard Managed Solutions, LLC**, 575 West Street, Mansfield, MA, US

(740) JUDr. Karel Čermák, advokát, Národní třída 32, Praha 1

(210) **O 193196**

(220) 26.06.2003

(320) 26.06.2003

(511) 37, 38, 42

(540)

Univerzální přípojka (UP)

(510) (37) montáž, servis a údržba zařízení pro propojování počítačových datových sítí; (38) realizace, provozování a poskytování služeb dostupných prostřednictvím zařízení pro propojování počítačových datových sítí, zejména virtuálních privátních sítí, systémů pro autentizaci a autorizaci uživatelů, aplikací a serverů; (42) projektování a systémová integrace zařízení pro propojování počítačových datových sítí a služeb dostupných jejich prostřednictvím, zejména virtuálních privátních sítí, systémů pro autentizaci a autorizaci uživatelů, aplikací a serverů.

(730) **ANECT a. s.**, Videňská 125, Brno, 61900, CZ

(740) Doc. Ing. Špaček Jindřich, CSc., patentový zástupce, Svatopluka Čecha 106a, Brno

(210) **O 193585**

(220) 07.07.2003

(320) 07.07.2003

(511) 41

(540)

VIVA LA DISCO

(510) (41) veškeré typy výchovných, vyučovacích a vzdělávacích, zábavních, sportovních a kulturních služeb jako například produkce rádiových a televizních pořadů, produkce filmů a živě vysílaných zábavních programů, produkce animovaných filmů a televizních pořadů, služby vztahující se k filmovému a televiznímu studiu, služby vztahující se k filmové zábavě, televizní zábavě a k živě vysílaným zábavním vystoupením a pořadům, služby vztahující se k vydávání knih, časopisů a periodik poskytujících informace o žadateli zajišťovaných televizních programových službách čteným uživatelům prostřednictvím celosvětové sítě www neboli internetu nebo jiných on-line databází včetně on-line hlasovacího systému, zábavní služby, tj. produkce televizních pořadů, tanečních pořadů, hudebních pořadů a předávání televizních cen, komediálních pořadů, her a sportovních pořadů natáčených s živým publikem a vysílaných živě nebo natáčených pro pozdější vysílání, živé přenosy hudebních koncertů, televizní zpravodajství, pořádání soutěží talentů a předávání hudebních a televizních cen, pořádání a prezentace módních přehlídek k zábavním a kulturním účelům, poskytování informací v oblasti zábavy prostřednictvím celosvětové počítačové sítě.

(730) **Viacom International Inc.**, 1515 Broadway, New York, NY, US

(740) Společná advokátní kancelář Všečeka Zelený Švorčík Kalenský a partneři JUDr. Otakar Švorčík, Hálkova 2, Praha 2

(210) **O 193683**

(220) 09.07.2003

(320) 09.07.2003

(511) 29, 30

(540)

MARS DELIGHT

(510) (29) maso, ryby, drůbež a zvěřina, mořské ryby, korýši a měkkýši, ovoce a zelenina, vše konzervované, sušené, vařené nebo zpracované, produkty zhotovené z uvedených výrobků, mléčné výrobky, šlehané mražené pěny, chlazené dezerty, mléčné nápoje, ochucené mléčné nápoje, nápoje vyrobené z mléčných výrobků, polévky, sladké pomazánky, slané pomazánky, saláty, nápoje, náplně, zákusky a přesnídávky, hotová jídla a složky jídel zhotovené z ingrediencí patřících do tř. 29, proteinové substance, omáčky k namáčení kousků jídla zhotovené z ingrediencí patřících do tř. 29, potraviny vyrobené z výrobků v této třídě; (30) rýže, těstoviny, obiloviny a obilné produkty, čaj, káva, kakao, čokoláda na pití, kávové výtažky, kávové extrakty, směsi kávy a cikorky, cikorka a směsi cikorky, vše jako náhražky kávy, cukrovinky bez léčebných účinků, sladké pečivo včetně dortů, sušenky a suchary, zmrzliny,

zmrzlinové krémy, zmrzlinové výrobky, mražené jogurty, mražené cukrovinky, chlazené dezerty, šlehané mražené pěny, šerbety, chléb, pečivo, nápoje vyrobené z výrobků v této třídě, sladké pomazánky, slané pomazánky, zákusky a přesnídávky, hotová jídla a složky jídel, čokoláda, pizza, korpusy na pizzy, omáčky a náplně na pizzy, omáčky na těstoviny a rýži, salátové zálivky, majonézy, omáčky k namáčení kousků jídla, potraviny vyrobené z výrobků v této třídě.

(730) **Mars, Incorporated**, 6885 Elm Street, Mc Lean, VA, US

(740) **KOREJZOVÁ & SPOL.** Advokátní a patentová kancelář Mgr. Petra Korejzová, Spálená 29, Praha 1

(210) **O 193709**

(220) 09.07.2003

(320) 09.07.2003

(511) 43

(540)

Hotel Chodská

(510) (43) ubytování, ubytovací služby, hotelové služby, hotely (rezervace), restaurace.

(730) **Danuše Kobzová**, Chodská 22, Praha 2, 12000, CZ

(210) **O 193957**

(220) 17.07.2003

(320) 17.07.2003

(511) 1, 4, 6, 37, 42

(540)



(510) (1) plyny ochranné pro sváření, plyny hnací do aerosolů, plyny ztužené pro průmyslové účely, propan butan a zkapaněné plyny a jejich směsi pro průmyslové účely; (4) plyny generátorové, plyny pro osvětlení, plyny ztužené (paliva), plynové oleje, plyny palivové, pohonné, propan butan jako palivo, zkapaněné plyny a jejich směsi jako palivo; (6) tlakové láhve, tlakové zásobníky a příslušenství kovové (regulátory, armatury, přepravní kontejnery) - vše z kovu; (37) plnění tlakových nádob na plyny, instalace zásobníků; (42) poradenství v oblasti výroby a aplikace technických plynů.

(730) **SIAD Czech spol. s r. o.**, Braňany 193, Braňany u Mostu, 43522, CZ

(210) **O 193964**

(220) 17.07.2003

(320) 17.07.2003

(511) 1, 2, 3, 4, 5, 6, 7, 8, 9, 10, 11, 12, 14, 15, 16, 17, 18, 19, 20, 21, 22, 24, 25, 26, 27, 28, 29, 30, 31, 32, 33, 34, 35, 36, 37, 38, 39, 40, 41, 42, 43, 44

(540)

AutoCont

(510) (1) chemické výrobky pro průmysl, vědu, fotografii, zemědělství, zahradnictví, lesnictví, pryskyřice umělé a syntetické, plastické hmoty v surovém stavu, betonová pojídla, půdní hnojiva (přírodní a strojená), průmyslová pojídla a lepidla, přípravky na odstraňování leštidel, louhy, peroxid vodíku, rozpouštědla pro fermeže a laky, hasební prostředky, prostředky pro kalení a přípravky pro svařování kovů, protipožární přípravky, chemické výrobky, určené ke konzervování potravin, kyselina citrónová, kalcinovaná soda, sladidla umělá, chemické výrobky - v rámci této třídy, glukosa pro průmyslové účely, tříslicí materiály, papír a tkaniny na planografické kopie, veškerý papír spadající do této třídy, papíroviny, papíry citlivé na světlo, indikátorový papír, dřevný líc a produkty z destilace surového dřevného líhu, dřevný ocet, dřevo k činění, etylalkohol, brzdové kapaliny, přípravky proti zamlžení čoček, destilovaná voda, metylalkohol, filtrační materiály - v rámci této třídy, glycerin, grafit, impregnační chemické přípravky pro kůže a textil, kyseliny, průmyslové chemikálie, filmy citlivé neexponované, filmy rentgenové, neexponované, fotografická redukční činidla, fotografické desky se světlocitlivou vrstvou, fotografické emulze, fotografické

senzibilizátory, fotografické vývojky, chemické přípravky pro použití ve fotografii, lepidla jiná než kancelářská a než pro domácnost, lepidla na obuv, lepidla na papírové tapety, lepidla na plakáty, lepidla pro průmyslové účely, lepidla škrobová, lepidla, tmely spadající do této třídy, pojiva pro obkládačky, lepidlo pro apretaci a nátěr, lepidlo na kůži, lepidlo pro přípravky pro ošetřování stromů, papírová drť, papírová vlákna; (2) barvy, nátěry a laky, fermeže, ochranné prostředky proti rzi a proti hnilobě dřeva, antikorozi přípravky, barviva, mořidla, pryskyřice přírodní v surovém stavu, kovy listkové a práškové pro malíře a dekoratéry, tiskaře a umělce, dřeva barvišská a výtažky z nich, barviva na potraviny a líkery, barvivo - barvivocukrový kulér, barviva pro barvení oděvů, kalafuna, fólie (kovové) pro malíře, dekoratéry, tiskaře a umělce, glazury (barvy, laky), barva pro grafické práce, lepidla pro barvy, ochranné přípravky na kovy, ochranné přípravky pro dřevo, ředidla pro barvy, ředidla pro laky, přípravky na odstraňování tapet, tempery, tiskařské barvy, tiskařské pasty, tiskové barvy, tuše, sklenářský tmel, tonery pro kopírovací stroje a zařízení, zahušťovače barev; (3) přípravky bělicí a jiné prací prostředky, přípravky k čištění, leštění, odmašťování a broušení, brusná plátina a papíry, cididla, mýdla, parfumerie, vonné oleje, kosmetika, vlasové přípravky, vlasové vody, ústní vody, kosmetické přípravky pro péči o pokožku, kosmetické přípravky všeho druhu, např. pro koupele, krémy, křída na čištění, kosmetické tužky, kolínská voda, čisticí mléka, esence, přísady do koupelí, koupelové soli, pleťové masky, kosmetické neceséry, pomády, pudry, toaletní barviva, barvy na vlasy, odbarvovače, laky na vlasy, ličidla, rtěnky, vody po holení, oční řasy (umělé), odličovací přípravky, šampony na tělo i na vlasy, toaletní a čisticí prostředky, depilační přípravky, deodoranty - v rámci této třídy, lepidla pro kosmetické účely, peroxid vodíku pro kosmetické účely, politury, papír brusný, papír pískový (smirkový), papír leštící, papír pazourkový (leštící), papír pudrovací (pro parfumerii), papírová vodicí k líčení očí, prostředky na čištění a leštění dřeva, antistatické přípravky pro použití v domácnosti, apretační přípravky pro zehlení prádla, zubní pasta, přípravky na holení, holicí mýdlo, kapaliny na mytí skel do ostřikovačů vozidel, krém na obuv, krémy na kůži, bělicí a čisticí přípravky na kůži, leštidla na obuv, vosky na obuv, erotické pomůcky - v rámci této třídy (např. masážní a lubrikační gely); (4) průmyslové oleje a tuky (nikoliv oleje a tuky jedlé a éterické oleje), mazadla, maziva plastická, veškeré oleje spadající do této třídy, olejové směsi pro změkčování tkanin, prostředky pro pohlcování, zavlažování a vázání prachu, paliva (včetně motorových paliv) a osvětlovací prostředky, svíce, svíčky, knoty, dřevo palivové; (5) náplast, obvazový materiál, absorpční tampony, vata, gáza, leukoplast, dezinfekční přípravky, hygienické potřeby pro osobní hygienu, výrobky farmaceutické, veterinářské a hygienické, diabetické přípravky pro léčebné účely, potraviny pro batolata, doplňky potravin, minerální, minerální vody a soli, to vše s léčebnými účinky, mléko pro kojení, materiály pro plombování zubů a pro zubní otisky, výrobky pro hubení škodlivých zvířat, fungicidy, herbicidy, pesticidy, repelenty, přípravky proti molům, mouchám a ostatnímu hmyzu, mucholapky, přípravky na hubení hlodavců, přípravky na mytí psů, přípravky pro péči o ústní dutinu pro lékařské účely, hygienické kalhotky, ubrousky napuštěné farmaceutickými vodičkami a vložky, léčivé přípravky do koupele, léčiva pro humánní medicínu, lékárníčky - v rámci této třídy, lékařské přípravky pro hubnutí, dietní potraviny přizpůsobené pro lékařské účely, glukóza pro lékařské účely, sladidla pro léčebné účely; (6) obecné kovy v surovém a polozpracovaném stavu a jejich slitiny, umělecko - průmyslové výrobky z obecných kovů, sochy nebo sošky z obecných kovů, nábytkové kování, umělecké výrobky, surové železo, hliník, odlitky kovové, odlitky z litiny, odlitky ze šedé litiny, odlitky z hliníku, modely slévarenské kovové, formy na lité kovy, lešení kovové, lana kovová, obkladové desky a dlaždice kovové, dveře kovové, dveře kovové odolné proti ohni, dveře z kujného železa, dveřní rámy kovové, okenní kování kovové, okenní rámy kovové, okna kovová, okenní staveče, mříže, hały kovové montované, závěsy kovové, závěsné systémy pro stropní podhledy, panely kovové, kovové stavební dílce, kovové trubky, kovové lišty pro stavbu stropů a zdí, válcované profily z plechu, protlačované profily, kotvy, kovadliny, zvony, kolejnice a jiné kovový materiál pro železnice, řetězy (s výjimkou hnacích řetězů pro vozidla), kovové kabely a neelektrické dráty, zámečnické výrobky, kovové roury, pokladny bezpečnostní, ocelové kuličky,

podkovy, hřebíky a šrouby, jiné výrobky z kovu (nikoliv z drahých kovů) neobsažené v jiných třídách, rudy, nádoby válcovité, kovové (bubny) - v rámci této třídy, nádoby na stlačený plyn, fitinky - spojky pro potrubí kovové, parní potrubí, potrubí a roury pro ústřední topení, kolíky a tyče stanové z kovu, reklamní tabule - v rámci této třídy; (7) stroje a obráběcí stroje, míchačky betonu nebo malty, míchačky betonové směsi staveništní, míchačky asfaltu, motory (kromě motorů pro pozemní vozidla) a jejich součástky, soukolí a hnací řemeny (nikoliv pro pozemní vozidla), zemědělské stroje, lihně, filtry tlakové, čerpadla pro ústřední topení, kotle parní, soustruhy, obráběčky, jeřáby nákladní, jeřáby otočné, jeřáby pojízdné - mostní, jeřáby stabilní nebo otočné a jejich součásti nebo příslušenství, jako navijáky, stožary, vrátky, bubny, stroje elektrické (generátory), stroje na postřik (malbu) zdí, čerpadla (stroje), čisticí elektrické stroje a přístroje, alternátory, stříkací pistole, brusky, generátory, frézky (stroje), hoblovky, kompresory, dynamo, kladkostroje, lisy - v rámci této třídy, ložiska, mandly, pily (stroje), kuchyňské stroje elektrické, kuchyňské elektrické roboty, masové mlýnky (stroje), míšící kuchyňské stroje elektrické, mixéry (stroje), šlehače elektrické pro domácnost, mlýnky elektrické pro domácnost, mechanické ruční nástroje a nářadí, myčky na nádobí, pračky na praní a barvení, sekačky na trávu, svařovací stroje elektrické, šicí stroje, vrtačky, vysavače prachu, hadice k vysavačům prachu, příslušenství pro rozptylování vůni a desinfekčních přípravků pro vysávání prachu; (8) nářadí a nástroje s ručním pohonem, sečné zbraně, břitvy, sekery, polní lopatky, lovecké nože, brusky, diamanty pro sklenáře (části ručních strojů), dláta, frézy (nástroje), hoblíky, vrtačky, řezné nástroje, ruční vrtačky, čepelky holicí, depilační přístroje, elektrické a neelektrické, holicí soupravy, pouzdra na holicí strojky a břitvy, holicí strojky elektrické nebo neelektrické, břitvy, kapesní nože, nože, nožičské zboží, přibory, nůžky, nože pro nůžky, nůžky na nehty (elektrické nebo neelektrické), nůžky na stříhání vousů, nůžky na stříhání zvířat, nůžky na větve, nůžky zahradnické, pilníky (nástroje), pilníky na nehty, zahradnické nářadí (ruční); (9) elektrické akumulátory včetně pro vozidla, elektrické baterie nabíjecí, elektrické cívky a držáky elektrických cívek, elektrické ovládací a rozvodné desky, elektrické spínací desky, elektrické spínače, elektrické pojistky, elektrické poplašné zvonky, elektrické přípojky, elektrické přístroje pro odporové svařování, elektrické transformátory, elektroměry, elektrické vedení, přístroje na lokalizování izolačních závad, elektrické vodiče, elektrické vývojky (nikoliv ke svícení), elektrický izolovaný drát, elektrody pro elektrické sváření, přístroje a nástroje vědecké, elektrická a elektronická zařízení pro dozor, provádění a dálkové ovládání průmyslových operací, elektrické přístroje dozorčí, kontrolní a pro dohled, elektrické rozvodné desky, přístroje na lokalizování závad na elektrickém vedení, navigační, geodetické, elektrické (včetně pro bezdrátovou telegrafii) - v rámci této třídy, fotografické, kinematografické, optické přístroje, fotografické náčiní a příslušenství, hledáčky a objektivy, (fotografické), fotografické stativy, osvětlovací stativy, nástroje k vážení, měření, signalizování, pro účely kontrolní (inspekční), záchranné a pro výuku, automatické přístroje uváděné v činnost vzhovím mince nebo známky, zapisovací pokladny a počítací stroje, hasící přístroje, automaty na zboží, plynoměry, baterie pro kapesní svítilny, busoly, výpočetní technika všeho druhu včetně periferních zařízení a komunikačních zařízení, telekomunikační technika všeho druhu včetně interface pro spojení s výpočetní technikou, počítač-hardware včetně počítačových doplňků, uživatelské počítače, přenosné počítače, mikropočítače, mikroprogramové vybavení, notebooky a laptopy, polovodiče, mikroprocesory, integrované obvody, sady počítačových čipů, základní desky počítače a přidavné desky, desky na počítačovou grafiku, hardware pro počítačovou síť, adaptéry pro počítačovou síť, přepínače, směrovače a vedlejší ústředny, počítačové periférie a elektronická zařízení na použití s počítači, počítačové klávesnice, kulové ovládače, zařízení počítačové myši, počítačové vstupní zařízení, monitory, video přístroje, desky s plošnými spoji na video, přístroje a zařízení pro záznam, zpracování, příjem, reprodukci, přenos, modifikaci, komprimování a dekomprimování, vysílání, mísení a/nebo rozšiřování zvuku, videozáznamů, obrázků, grafiky a dat, algoritmy na komprimování a dekomprimování dat (software), přístroje na zkoušení a kalibrování počítačových součástek, set-top boxes

(část hardwaru spojeného s televizním přijímačem, jemuž umožňuje propojení s internetem, jinými kabelovými/digitálními zdroji a tak fungovat jako počítač), počítačové programy na řízení sítí, počítačové obslužné programy, systémový software na provoz počítačů, počítačové programy na záznam, zpracování, příjem, reprodukci, přenos, modifikaci, komprimování a dekomprimování dat, počítačové programy na vytváření webových stránek, počítačové programy na přístup k použití internetu, přístroje pro zpracování informací, nosiče dat magnetické, magnetická média, nosiče dat optické, nosiče zvukových nahrávek, nosiče software, videokazety, CD disky, kancelářská technika - tiskárny, telefony, faxy, kopírovací stroje, přístroje a nástroje vědecké, přístroje a nástroje navigační, přístroje a nástroje geodetické a přístroje pro bezdrátovou telegrafii, fotoaparáty, digitální fotoaparáty, fotoelektrické buňky, fotobuňky, speciální pouzdra na fotografické aparáty, sušičky na fotografické snímky-pozitivy, lešticí zařízení na fotografické snímky (pozitivy), fotokomory, fotolampy do temných komor, fotometry, paměťová média pro digitální fotoaparáty, fotografické filtry, odkapávače k fotografickým účelům, spouště uzávěrek, stabilizátory pro osvětlovací přístroje, stativy na fotoaparáty, UV filtry pro fotografické účely, zvětšovací přístroje, přístroje a nástroje k měření a vážení, přístroje a nástroje signální, přístroje a nástroje pro účely záchranné a učební, přístroje pro záznam a reprodukci mluveného slova, rozhlasové a televizní přijímače a vysílače, satelitní přijímače, gramofony, audiovizuální technika všeho druhu, magnetofony všeho druhu, kancelářské stroje děrovací, zařízení na zpracování dat, zapisovací pokladny a počítací stroje, přenosné propojovací mezipřipojky pro hlavní počítače, měřicí přístroje a nástroje, měřicí přístroje se záznamovými prvky, měřiče elektřiny a elektrické měřicí přístroje, elektrická a elektronická zařízení pro výpočet a předávání statistických údajů a informací, jakož i pro dohled, ověřování a dálkové ovládání průmyslových operací, elektronické informační systémy, elektrotechnické přístroje, izolátory; (10) přístroje a nástroje chirurgické, zubní a veterinářské, umělé údy, oči a zuby, ortopedické potřeby, materiál na sešívání ran, dětské dudlíky (šidítka), dětské láhve, elastické punčochy pro chirurgické účely, pomůcky pro kojení, kondomy, prezervativy, masážní přístroje, rukavice masážní, rukavice pro lékařské účely, teploměry pro lékařské účely, erotické pomůcky - v rámci této třídy (umělé i kovové penisy, včetně elektrických, umělé vagíny, vakuové pumpy, nafukovací panny, venušiny kuličky); (11) zařízení osvětlovací, elektrická stropní svítidla, žárovky, elektrická zapalovač, elektrické přístroje k osoušení rukou, elektrické radiátory, elektrické topné přístroje, elektrické výbojky ke svícení, elektronická zařízení na čištění vzduchu, elektrické žárovky na vánoční stromky, elektrické žárovky s vlákny ze vzácných zemin, topná a chladicí zařízení, tlakové vodní nádrže, topeniště k parním kotlům, kotle plynové, kotle elektrické, elektrické topné přístroje, svítidla a osvětlovací soustavy pro osvětlení interiérů, lampy letovací, lampy velké stojací, lampy bezpečnostní, lampové reflektory, pece metalurgické zejména na vypalování práškových barev, topná zařízení na výrobu páry, zařízení pro vaření, chlazení, sušení, větrání, pro rozvod vody a zařízení sanitární, armatury pro instalace plynu, bojler, hořáky plynové, přípojky pro hořáky, kamna všeho druhu, kamna na tuhá paliva, kamna na všechna plynová paliva, kotle - v rámci této třídy, kotle plynové, klimatizační zařízení a přístroje, kohoutky vodovodní a jejich kuželky, kominová šoupátka, kotlové trubky, parní generátory, radiátory, plynové armatury (regulační a bezpečnostní příslušenství pro plynové přístroje a vedení), topná žárová tělesa, topné potřeby, topné přístroje pro všechna paliva tuhá, tekutá a plyná, papírové lampy (lampióny), kapesní elektrické svítlny, svítlny plynové a petrolejové, zařízení pro vaření, vařiče elektrické; (12) vozidla, dopravní prostředky pozemní, vzdušné nebo vodní, mopedy, motocykly, motory pro pozemní vozidla, spojky a převodová zařízení pro pozemní vozidla, vznášedla, míchače betonu na vozidlech, spoilery a kryty na vozidla, karoserie, karosářské díly, kryty na kola, reflektory na vozidla, kanoe, kajaky, sportovní loď, turistické loď, pádla, vesla, jízdní

kola a jejich části, jízdní kola a výrobky pro jízdní kola, jakož i jejich součásti, doplňky pro jízdní kola, příslušenství a náhradní díly jízdních kol - v rámci této třídy, jízdní kola motorová, čluny, včetně člunů motorových, čluny - kluzáky, pramice, hustilky na pneumatiky automobilových a jízdních kol (s výjimkou ručních), duše pro jízdní kola, sáně pro dopravu, též motorové, sedátka bezpečnostní pro děti (přízpusobená vozidlu), dvojkolové vozíky, elektromobily, nosiče na zavazadla, dětské kočárky, pneumatiky, potahy na sedadla vozidel, traktory, tříkolky, židle kolečkové; (14) vzácné kovy a jejich slitiny a výrobky z těchto látek nebo postříbřeného nebo pozlaceného kovu - v rámci této třídy, klenoty, bižuterie, drahokamy, hodinářské výrobky a jiná chronometrická zařízení, brože(klenoty), budíky, klenoty, nádobí z drahých kovů, náhrdelníky, náramky, náušnice, šperky, šperkovnice (z drahých kovů); (15) hudební nástroje (s výjimkou gramofonů a radiopřístrojů), elektronické hudební nástroje; (16) obrazy, umělecké předměty v rámci této třídy, malby, obrazy malované (též olejomalby), rytiny, rytiny všeho druhu (dřevorytina, hlubotisky, mědirytina, lepty, tisky napodobující rytiny), papír a výrobky z papíru, lepenka a kartonážní výrobky, lepenkové krabice, lepenka formovaná, lepenkové trubice, lepicí pásy, obaly na spisy, obaly ochranné na knihy, tiskoviny, časopisy, periodika, knihy, knihařské výrobky, mapy, fotografie, papírnické zboží, lepidla (kancelářská a pro domácnost), potřeby pro umělce - v rámci této třídy, štětce, psací stroje a kancelářské potřeby (kromě nábytku), učební a školní potřeby a pomůcky (kromě přístrojů), tiskařské typy, štočky, obalové materiály z plastických hmot - v rámci této třídy, veškerý papír spadající do této třídy, obaly lahví z vlnité lepenky, papírové nebo lepenkové válce na poštovní zásilky, papírové odstřížky, papírové ochranné obaly, papírové ozdoby, papírové pohárky, papírové serpentiny (ozdoby), papírové vložky pro kuchyňský nábytek, papírové vzory, papírovina a výrobky z ní (např. lisované ozdoby), papírový odpad, výrobky z papírové hmoty - v rámci této třídy, dřevolepenka pro papírnictví, skartovače; (17) akustické desky a panely, akustické zábrany, obklady ochranné (zvukově a tepelně izolační), elektrický izolační materiál, kaučuk, gutaperča, guma, balata a náhražky, výrobky z těchto hmot pokud nejsou obsaženy v jiných třídách, fólie, desky a tyče z plastických hmot (polotovary), hmoty těsnící, ucpávkové a izolační, tepelné izolační materiál, izolační tkaniny z různých hmot, břidlice azbestová, břidlice osinková, izolační tkaniny ze skleněné nebo minerální vlny, osinek, slída a výrobky z nich, hadice (kromě kovových), hmoty a obklady zamezující vypařování z kotlů a bojlerů - v rámci této třídy, izolační papír, papír do elektrických kondenzátorů; (18) kůže a imitace kůže, výrobky z těchto materiálů, které nejsou zahrnuty do jiných tříd, kožená galanterie, kůže ze zvířat, kufrы a zavazadla, deštníky, slunečníky a hole, biče a sedlářské výrobky, kožené řemeny, řemínky, batohy, krosny, chlebníky, lodní vaky, tašky ruční, tašky a kabely sportovní, brašny pro školáky, aktovky, diplomaty, kabelky, kožené zboží, neobsažené v jiných třídách, kožešiny, obojky, peněženky; (19) stavební materiál nekovový, neohébné trubky nekovové pro stavebnictví, stavební dřevěné polotovary, dřevěné montované stavby zejména pro táboření (podsady pod stany, jídelny, umývárny, WC), dřevo na bedny, dřevo na dýhy, dřevo překližkové, formovatelné dřevo, dřevo stavební, dřevo tvarované, dřevo způsobené k lití (směs dřevěného prachu), lepenka, dřevolepenka pro stavebnictví, dříví dlužní, podlahy, podlahy a stropy pro stavby, materiály pro jednolitou podlahu, podlaha dřevěná, podlahovina z korkové dřti, nekovové potřeby pro stavbu podlah, parkety, prkna, překližky, schody, vlýsy podlahové, dlaždice nekovové, krytiny střešní, tašky, břidlice na střechy, břidlice přírodní nebo umělé, břidlice krytina, břidlicové desky broušené, hlazené, leštěné nebo opracované jinak, břidlicový prach, akvária (stavby), altány, bazény plavecké (nekovové), trubky pro drenáže (nekovové), náterové hmoty pro stavebnictví, skleníky a vrata, fitinky nekovové - vše v rámci této třídy; (20) lišty, rámy a římsy dřevěné na rámy obrazů, umělecko průmyslové výrobky v rámci této třídy, umělecko truhlářské výrobky,

sochy nebo sošky ze dřeva, vosku, sádry nebo plastických hmot, umělecký nábytek, nábytek všeho druhu, nábytek čalouněný, nábytek ve tvaru truhel a skříní, zrcadla a rámy, modely slévárenské ze dřeva a umělých hmot, nábytek pro camping, ložní potřeby v rámci této třídy, tabulky nekovové - v rámci této třídy, spací pytle na kempování, kuličky (nekovové), kolíky stanové dřevěné, nádoby tuhé z plastických hmot na balení, výrobky (pokud nejsou obsaženy v jiných třídách) ze dřeva, z korku, třtiny, rákosu, vrbového proutí, rohoviny, kostí, slonoviny, kostic, želoviny, jantaru, perleti, mořské pěny, buničiny, z náhražek těchto hmot nebo z plastických hmot, dřevěné pásy, dřevěné postele, dřevěné stojánky, dřevěné výrobky (neobsažené v jiných třídách), závěsy nekovové - v rámci této třídy; (21) náčiní, nádobí, nádoby a potřeby pro domácnost nebo kuchyni, drobné náčiní a přenosné nádoby pro domácnost a kuchyni (nikoliv z drahých kovů nebo z kovů plátových-dublé), hrnce, kastroly, hřebeny a mycí houby, kartáče (s výjimkou štětců), kartáčnický materiál, pomůcky a látky k čištění, drátěnky, sklo surové nebo polozpracované (s výjimkou stavebního skla), zboží skleněné, porcelánové a kameninové neobsažené v jiných třídách, nádoby pro domácnost tlakové, tlakové hrnce, nádoby pro domácnost vakuové, papírové utěrky napuštěné čisticím nebo pracím prostředkem k čištění nádobí, nádobí z plastických hmot pro domácnost, papírové tácky, nádobí táborské, láhve plní, láhve cestovní, láhve vakuové, lahvové podložky, láhve ochlazovací, cukřenky, čajníky, čajové soupravy, kávové soupravy, dávkovače mýdla, džbánky, kuchyňské formy a formičky, hluboké misky, zubní kartáčky, kbelíky, kořenáče, koše na odpadky, mopy, naběračky, nočníky, pánev, pepřenky, podnosy, rožně, smetáky, struhadla, svícny, šálky, termosky, utěrky na úklid, vaničky, vědra, potřeby toaletní, figurky (sošky) z porcelánu nebo skla, mixéry ruční, mixéry s výjimkou elektrických pro použití v domácnosti, mlýnky ruční pro domácnost, pastí na hmyz, prádelní sušáky, prkna žehlicí, rukavice pro domácnost, sklo tabulové (surovina), výrobky z křišťálového skla; (22) provazy, provázky z vláken, lana, lana bezpečnostní (zajišťovací), lana horolezecká, lana žíněná a vláknitá, šňůry, ozdobné šňůry, provázky, motouzy, papírové provazy, pásy balící, sítě, stany, cely, plachty, pytle na přepravu a uskladnění volně loženého zboží, vycpávkový materiál (žíně, kapok, peří, mořská tráva), surová textilní vlákna, dřevěné hoblovačky, dřevěné piliny, dřevitá vlákna; (24) tkaniny, pokrývky, prádlo ložní a stolní, textilní výrobky neobsažené v jiných třídách, cestovní příkrývky, kapesníky, látky, ložní pokrývky a příkrývky, lůžkoviny, záclony, potahy, prostěradla, povlečení, přehozy, rolety textilní, ručníky, spací pytle, vlaječky (ne z papíru); (25) oděvy, oděvní zboží, oděvy dámské, dětské, pánské, zahrnuté v této třídě, oděvy pro sport, kloboučnické zboží, veškerá obuv spadající do této třídy, erotické zboží - v rámci této třídy (erotické spodní prádlo pánské i dámské, podvazkové pásy, punčochy), opasky; (26) krajky a výšivky, umělecké krajky, stuhy a šněrovadla, knoflíky, špendlíky a jehly, umělé květiny, odznaky ozdobné, ne z drahých kovů, krojové nášivky a výšivky, skautské knoflíky, skautské šňůry a skautské spony; (27) koberce, rohožky, rohože, linolea a jiné podlahové krytiny, podlahovina izolující proti teplotě, podlahovina zvukově izolační, podlahy (výrobky na pokrývání z kaučuku nebo z jiných hmot), papírové tapety a náhražky papírových tapet, obklady podlah tepelně nebo zvukově izolační, obklady stěn z plastických hmot, folií ve formě tapet; (28) hrací karty, hry, stolní hry, společenské hry, stavebnice, hračky, autička na hraní, automobilové modely zmenšené, balónky na hraní, bublifuky, divadelní a karnevalové masky, kouzelnické potřeby, domečky pro panenky, létající draci, loutky, panenky, pistole, pistolky (hračky), zařízení pro gymnastiku, kulturistiku, sport a různé hry, sportovní nářadí a náčiní, baseballové rukavice, biliardové (kulečnické) koule, mantinely, stoly, biliardové špičky na tága, boby, boty na bruslení s upevněnými

bruslemi, zařízení a náčiní na bowling, boxerské rukavice, kolečkové brusle, lední brusle, činky, stoly pro stolní fotbal, stoly na stolní tenis, golfové hole, golfové rukavice, golfové vaky na kolečkách nebo bez koleček, hokejky, holenní chrániče, chrániče kolen, chrániče na lokty, horolezecká výstroj, houpačky, kuželky, šachy, kuličky, chřastítka, jízdní kola nehybná určená pro trénink, rogala, koloběžky, lukostřelba (náčiní na lukostřelbu), lyže, vázání na lyže, lyžařské doplňky, hrací míče, skateboardy, sánky, surfovací lyže a prkna, trenážéry, plavecké bazény (potřeby pro hru), vánoční ozdoby (s výjimkou osvětlení a cukrovinek), zábavná pyrotechnika, umělé vánoční stromky, sněh umělý na vánoční stromky, stojany na vánoční stromečky, rybařské potřeby, surfing (desky pro provozování vodního sportu) s motorem; (29) maso, ryby, drůbež, zvěřina, masové výtazky, masové konzervy, konzervované, sušené a vařené ovoce a zelenina, rosoly a zavařeniny, vejce, mléko a jiné mlékařenské výrobky, jedlé oleje a tuky, potraviny v konzervách - v rámci této třídy, rybí konzervy, saláty ovocné a zeleninové, saláty ovocné a zeleninové balené nebo v konzervách, želé, džemy, kompoty, arašidy zpracované, bramborové lupínky, byliny konzervované, datle, kaviár, klobásy, salámy, mléčné pečiva; (30) káva, čaj, kakao, cukr, rýže, tapioka, ságo, kávové náhražky, mouka a obilné přípravky, chléb, sušenky, suchary, koláče, jemné pečivo a cukrovinky, zmrzlina, med, sirup z melasy, kvasnice, sůl, prášky do pečiva, hořčice, pepř, ocet, chuťové omáčky, nálevy na saláty, koření, led na chlazení, papírové sáčky plněné čajem, nahrazující filtry na čaj, sladidla přírodní, glukosa, přírodní aromatické přípravky do potravin; (31) výrobky zemědělské, zahradnické, lesnické a semena neobsažené v jiných třídách, živá zvířata, čerstvé ovoce a zelenina, živé rostliny a přírodní květiny, osivo, krmiva pro zvířata, slad, dřevo syrové, nezpracované; (32) pivo, lehká piva a ležáky, vody minerální a šumivé a jiné nealkoholické nápoje, sirupy a jiné přípravky k přípravě nápojů, šťávy ovocné a nápoje z ovocných šťáv nealkoholických (nezkvašených); (33) alkoholické nápoje; (34) tabák v surovém nebo zpracovaném stavu, kuřácké potřeby, zápalky, papír cigaretový; (35) zprostředkování obchodu s uvedenými výrobky, propagační činnost, reklama, pomoc při řízení obchodní činnosti, obchodní administrativa, kancelářské práce, reklama (on-line) na počítačové komunikační síti, on-line inzerce, vyhledávání informací v počítačových souborech, pronájem reklamního času ve všech komunikačních médiích, poskytování obchodních informací pomocí internetu, zprostředkování obchodních činností pomocí internetu, zprostředkování internetového obchodu, komerční využití internetu v oblastech komerčních internetových médií a vyhledávacích služeb; (36) realitní kanceláře, pronájem nemovitostí, obchodování s nemovitostmi, ubytovací kancelář, odhady polních pozemků, leasing, správa majetku, správa nemovitostí, pronájem nemovitostí, pronájem bytů; (37) zprostředkování oprav a přestavb nemovitostí, stavby a opravy, montáž, opravy a rekonstrukce tlakových zařízení, montáž, oprava a údržba vyhrazených elektrických zařízení, instalace a opravy ústředního vytápění a větrání, instalace klimatizačního zařízení, montáž a opravy měřicí a regulační techniky, montáž a opravy vyhrazených plynových zařízení, malířské a natěračské práce, provádění bytových a občanských staveb, provádění průmyslových staveb, zemědělské práce, železobetonářské práce, zhotovování železných výztuh do betonu, pronájem stavebních (staveništních) strojů, pronájem lešení, opravy zemědělského zařízení, pronájem dílenských strojů, montážně stavební práce, montování staveb a interiérů, speciální úpravy akustických vlastností interiérů, instalace akustických (zvukově izolačních) panelů, montáže sádrokartonových dílců, montáže dělicích stěn a příček, montáže sádrokartonových systémů, montáže zvedaných podlah (pro rozvody pod podlahou), instalace a opravy žaluzií, stavby pozemní inženýrské a vodní, izolační práce, čištění fasád, dlaždičské práce, pokládání podlah, vysoušení staveb, opravy a udržování

staveb, malířské, lakýrnické a tapetářské práce, čištění staveb, kamen, kanálů, práce štukatérské, omítkařské a sádrovací, ošetřování dřevěných staveb, konstrukcí, nábytku a jiných výrobků, čištění a údržba motorových vozidel; (38) telekomunikační služby, provozování počítačových sítí, služby poskytované elektronickými informačními tabulemi (telekomunikační služby), poskytování telekomunikačního připojení do světové počítačové sítě, služby zabezpečující vstup do telekomunikačních sítí, telekonferenční služby, poskytování uživatelského přístupu do světové počítačové sítě, pronájem přístrojů pro přenos zpráv, služby zabezpečující audiovizuální komunikaci prostřednictvím informačních a telekomunikačních sítí, např. počítačové sítě Internet, satelitu, poskytování přístupu k internetu, služby poskytovatelů internetových služeb; (39) zprostředkování dopravy, doprava turistů, turistické kanceláře s výjimkou kanceláří poskytujících hotelové rezervace, doprovázení turistů, zprostředkování prodeje letenek, jízdenek a vstupenek, rezervace v dopravě (letenky, jízdenky), rezervace-cestování, rezervace místenek, skladování údajů a dokumentů elektronicky uložených, nabídka a organizování cest, exkurzí, okružních výletů, prohlídek a zájezdů; (40) zpracování a úprava materiálu a výrobků v rámci této třídy, apretace textilu, bělení a barvení látek, barvení obuvi, látek a textilií (tkanin), barvení oděvů, bělení tkanin, barvířství, zpracování plastických hmot, zpracování kovů, zpracování dřeva, vydělávání, barvení, příprava, zpracování a povrchové zušlechťování kůží, povrchová úprava kovů, emailování, galvanizace, fosfátování, chromování, zinkování, zámečnictví - v rámci této třídy, tiskárny, tisk ofsetový, tisky litografické; (41) elektronická ediční činnost, vydávání (on-line) knih a časopisů v elektronické formě, poskytování elektronických publikací on-line (bez možnosti kopírování), poskytování (on-line) počítačových her z počítačových sítí, sportovní aktivity, organizace a realizace sportovních a cestovních akcí, provozování fitcentra, výchovná, poznávací a zábavní činnost, zábavná rekreace, agroturistika - v rámci této třídy, rekreační služby, park oddechu a zábavy, půjčování sportovních a rekreačních potřeb, fotografování, fotografování letecké; (42) projektování elektrických zařízení, porady odborné a technické v rámci této třídy, architektura, projektování, počítačové navrhování tiskovin, počítačová úprava fotografie, pronájem elektrických přístrojů a počítačů, programování počítačové, tvorba softwaru, software - návrhy, převod a konverze počítačových programů a údajů (kromě fyzické konverze), tvorba a údržba počítačových stránek (WEB) pro zákazníky, hostování na počítačových stránkách (WEB), instalace počítačových programů, návrh počítačových systémů, programování internetových databázových systémů a internetových aplikací, konstrukce WWW prezentací a řešení WWW serverů, aktualizace počítačových programů a jejich údržba, pronájem času na přístup do počítačových databází, projektování, právní služby, expertizy, zhotovování kopií počítačových programů, digitální tvorba obrazů na výstupních zařízeních, převod a konverze údajů a dokumentů z fyzických médií na elektronická média, stavební inženýrské práce; (43) ubytovací služby (hotely, penziony), restaurace, stravovací služby, hostinská činnost; (44) péče léčebná, hygienická a kosmetická, kadeřnické salóny, zahradnictví, zahradní architektura, veterinární pomoc, provozování rehabilitačního centra.

(730) **AutoCont a. s.**, Nemocniční 12, Moravská Ostrava, 70200, CZ

(740) Ing. Pavel Nádvořík, Sokola Tůmy 1, Ostrava - Hulváky

(210) **O 193965**

(220) 17.07.2003

17.07.2003

(511) 1, 2, 3, 4, 5, 6, 7, 8, 9, 10, 11, 12, 14, 15, 16, 17, 18, 19, 20, 21, 22, 24, 25, 26, 27, 28, 29, 30, 31, 32, 33, 34, 35, 36, 37, 38, 39, 40, 41, 42, 43, 44



(510) (1) chemické výrobky pro průmysl, vědu, fotografii, zemědělství, zahradnictví, lesnictví, pryskyřice umělé a syntetické, plastické hmoty v surovém stavu, betonová pojidla, půdní hnojiva (přírodní a strojená), průmyslová pojidla a lepidla, přípravky na odstraňování leštidel, louhy, peroxid vodíku, rozpouštědla pro fermeže a laky, hasební prostředky, prostředky pro kalení a přípravky pro svařování kovů, protipožární přípravky, chemické výrobky, určené ke konzervování potravin, kyselina citrónová, kalcinovaná soda, sladidla umělá, chemické výrobky - v rámci této třídy, glukosa pro průmyslové účely, tříslicí materiály, papír a tkaniny na planografické kopie, veškerý papír spadající do této třídy, papíroviny, papíry citlivé na světlo, indikátorový papír, dřevný líh a produkty z destilace surového dřevného lihu, dřevný ocet, dřevo k činění, etylalkohol, brzdové kapaliny, přípravky proti zamlžení čoček, destilovaná voda, metylalkohol, filtrační materiály - v rámci této třídy, glycerín, grafit, impregnační chemické přípravky pro kůže a textil, kyseliny, průmyslové chemikálie, filmy citlivé neexponované, filmy rentgenové, neexponované, fotografická redukční činidla, fotografické desky se světlocitlivou vrstvou, fotografické emulze, fotografické senzibilizátory, fotografické vývojky, chemické přípravky pro použití ve fotografii, lepidla jiná než kancelářská a než pro domácnost, lepidla na obuv, lepidla na papírové tapety, lepidla na plakáty, lepidla pro průmyslové účely, lepidla škrobová, lepidla, tmely spadající do této třídy, pojiva pro obkládačky, lepidlo pro apretaci a nátěr, lepidlo na kůže, lepidlo pro ošetřování stromů, papírová drť, papírová vlákna; (2) barvy, nátěry a laky, fermeže, ochranné prostředky proti rzi a proti hnilobě dřeva, antikoroziční přípravky, barviva, mořidla, pryskyřice přírodní v surovém stavu, kovy listkové a práškové pro malíře a dekoratéry, tiskaře a umělce, dřeva barvířská a výtahy z nich, barviva na potraviny a likéry, barvivo - barvivocukrový kulér, barviva pro barvení oděvů, kalafuna, fólie (kovové) pro malíře, dekoratéry, tiskaře a umělce, glazury (barvy, laky), barva pro grafické práce, lepidla pro barvy, ochranné přípravky na kovy, ochranné přípravky pro dřevo, ředidla pro barvy, ředidla pro laky, přípravky na odstraňování tapet, tempéry, tiskařské barvy, tiskařské pasty, tiskové barvy, tuše, sklenářský tmel, tonery pro kopírovací stroje a zařízení, zahušťovače barev; (3) přípravky bělicí a jiné prací prostředky, přípravky k čištění, leštění, odmašťování a broušení, brusná plátina a papíry, cididla, mýdla, parfumerie, vonné oleje, kosmetika, vlasové přípravky, vlasové vody, ústní vody, kosmetické přípravky pro pěstění pokožky, kosmetické přípravky všeho druhu, např. pro koupele, krémy, křída na čištění, kosmetické tužky, kolínská voda, čistící mléka, esence, přísady do koupeli, koupelové soli, pleťové masky, kosmetické neceséry, pomády, pudry, toaletní barviva, barvy na vlasy, odbarvovače, laky na vlasy, líčidla, rtěnky, vody po holení, oční řasy (umělé), odličovací přípravky, šampony na tělo i na vlasy, toaletní a čistící prostředky, depilační přípravky, deodoranty - v rámci této třídy, lepidla pro kosmetické účely, peroxid vodíku pro kosmetické účely, politury, papír brusný,

papír pískový (smirkový), papír leštící, papír pazourkový (leštící), papír pudrovací (pro parfumerii), papírová vodítka k líčení očí, prostředky na čištění a leštění dřeva, antistatické přípravky pro použití v domácnosti, apretační přípravky pro zehlení prádla, zubní pasty, přípravky na holení, holicí mýdlo, kapaliny na mytí skel do ostříkovačů vozidel, krém na obuv, krémy na kůži, bělicí a čistící přípravky na kůži, leštidla na obuv, vosky na obuv, erotické pomůcky – v rámci této třídy (např. masážní a lubrikační gely); (4) průmyslové oleje a tuky (nikoliv oleje a tuky jedlé a éterické oleje), mazadla, maziva plastická, veškeré oleje spadající do této třídy, olejové směsi pro změkčování tkanin, prostředky pro pohlcování, zavlažování a vázání prachu, paliva (včetně motorových paliv) a osvětlovací prostředky, svíce, svíčky, knoty, dřevo palivové; (5) náplasti, obvazový materiál, absorpční tampony, vata, gáza, leukoplast, dezinfekční přípravky, hygienické potřeby pro osobní hygienu, výrobky farmaceutické, veterinářské a hygienické, diabetické přípravky pro léčebné účely, potraviny pro batolata, doplňky potravin, minerální, minerální vody a soli, to vše s léčebnými účinky, mléko pro kojení, materiály pro plombování zubů a pro zubní otisky, výrobky pro hubení škodlivých zvířat, fungicidy, herbicidy, pesticidy, repelenty, přípravky proti molům, mouchám a ostatnímu hmyzu, mucholapky, přípravky na hubení hlodavců, přípravky na mytí psů, přípravky pro péči o ústní dutinu pro lékařské účely, hygienické kalhotky, ubrusky napuštěné farmaceutickými vodičkami a vložky, léčivé přípravky do koupele, léčiva pro humánní medicínu, lékárníčky - v rámci této třídy, lékařské přípravky pro hubnutí, dietní potraviny přizpůsobené pro lékařské účely, glukóza pro lékařské účely, sladidla pro léčebné účely; (6) obecné kovy v surovém a polozpracovaném stavu a jejich slitiny, umělecko - průmyslové výrobky z obecných kovů, sochy nebo sošky z obecných kovů, nábytkové kování, umělecké výrobky, surové železo, hliník, odlitky kovové, odlitky z litiny, odlitky ze šedé litiny, odlitky z hliníku, modely slévarenské kovové, formy na lití kovů, lešení kovové, lana kovová, obkladové desky a dlaždice kovové, dveře kovové, dveře kovové odolné proti ohni, dveře z kujného železa, dveřní rámy kovové, okenní kování kovové, okenní rámy kovové, okna kovová, okenní staveče, mříže, haly kovové montované, závěsy kovové, závěsné systémy pro stropní podhledy, panely kovové, kovové stavební dílce, kovové trubky, kovové lišty pro stavbu stropů a zdí, válcované profily z plechu, protlačované profily, kotvy, kovadliny, zvony, kolejnice a jiné kovový materiál pro železnice, řetězy (s výjimkou hnacích řetězů pro vozidla), kovové kabely a neelektrické dráty, zámečnické výrobky, kovové roury, pokladny bezpečnostní, ocelové kuličky, podkovy, hřebíky a šrouby, jiné výrobky z kovu (nikoliv z drahých kovů) neobsažené v jiných třídách, rudy, nádoby válcovité, kovové (bubny) – v rámci této třídy, nádoby na stlačený plyn, fitinky - spojky pro potrubí kovové, parní potrubí, potrubí a roury pro ústřední topení, kolíky a tyče stanové z kovu, reklamní tabule - v rámci této třídy; (7) stroje a obráběcí stroje, míchačky betonu nebo malty, míchačky betonové směsi staveništní, míchačky asfaltu, motory (kromě motorů pro pozemní vozidla) a jejich součástky, soukolí a hnací řemeny (nikoliv pro pozemní vozidla), zemědělské stroje, líně, filtry tlakové, čerpadla pro ústřední topení, kotle parní, soustruhy, obražečky, jeřáby nákladní, jeřáby otočné, jeřáby pojízdné - mostní, jeřáby stabilní nebo otočné a jejich součásti nebo příslušenství, jako navijáky, stožáry, vrátky, bubny, stroje elektrické (generátory), stroje na postřik (malbu) zdí, čerpadla (stroje), čistící elektrické stroje a přístroje, alternátory, stříkací pistole, brusky, generátory, frézky (stroje), hoblovky, kompresory, dynamo, kladkostroje, lisy – v rámci této třídy, ložiska, mandly, pily (stroje), kuchyňské stroje elektrické, kuchyňské elektrické roboty, masové mlýnky (stroje), míšící kuchyňské stroje elektrické, mixéry (stroje), šlehače elektrické pro domácnost, mlýnky elektrické pro domácnost, mechanické ruční nástroje a nářadí, myčky na nádobí, pračky na praní a barvení, sekačky na trávu, svařovací stroje elektrické, sící stroje, vrtačky, vysavače prachu, hadice k vysavačům prachu, příslušenství pro rozptylování vůní a desinfekčních přípravků pro vysávání prachu; (8) nářadí a nástroje s ručním pohonem, sečné zbraně, břitvy, sekery, polní lopatky, lovecké nože, brusky, diamanty pro sklenáře (části ručních strojů), dláta, frézy (nástroje), hoblíky, vrtáky, řezné nástroje, ruční vrtačky, čepelky holicí, depilační přístroje, elektrické a neelektrické, holicí soupravy, pouzdra na holicí strojky a břitvy, holicí strojky

elektrické nebo neelektrické, břitvy, kapesní nože, nože, nožičské zboží, přístroje, nůžky, nože pro nůžky, nůžky na nehty (elektrické nebo neelektrické), nůžky na střihání vousů, nůžky na střihání zvířat, nůžky na větve, nůžky zahradnické, pilníky (nástroje), pilníky na nehty, zahradnické nářadí (ruční); (9) elektrické akumulátory včetně pro vozidla, elektrické baterie nabíjecí, elektrické cívky a držáky elektrických cívek, elektrické ovládací a rozvodné desky, elektrické spínací desky, elektrické spínače, elektrické pojistky, elektrické poplašné zvonky, elektrické přípojky, elektrické přístroje pro odporové svařování, elektrické transformátory, elektroměry, elektrické vedení, přístroje na lokalizování izolačních závad, elektrické vodiče, elektrické výbojky (nikoliv ke svícení), elektrický izolovaný drát, elektrody pro elektrické sváření, přístroje a nástroje vědecké, elektrická a elektronická zařízení pro dozor, provádění a dálkové ovládání průmyslových operací, elektrické přístroje dozorčí, kontrolní a pro dohled, elektrické rozvodné desky, přístroje na lokalizování závad na elektrickém vedení, navigační, geodetické, elektrické (včetně pro bezdrátovou telegrafii) – v rámci této třídy, fotografické, kinematografické, optické přístroje, fotografické náčiní a příslušenství, hledáčky a objektivy, (fotografické), fotografické stativy, osvětlovací stativy, nástroje k vážení, měření, signalizování, pro účely kontrolní (inspekční), záchranné a pro výuku, automatické přístroje uváděné v činnost vhozením mince nebo známky, zapisovací pokladny a počítací stroje, hasicí přístroje, automaty na zboží, plynoměry, baterie pro kapesní svítilny, busoly, výpočetní technika všeho druhu včetně periferních zařízení a komunikačních zařízení, telekomunikační technika všeho druhu včetně interface pro spojení s výpočetní technikou, počítač-hardware včetně počítačových doplňků, uživatelské počítače, přenosné počítače, mikropočítače, mikroprogramové vybavení, notebooky a laptopy, polovodiče, mikroprocesory, integrované obvody, sady počítačových čipů, základní desky počítače a přidavné desky, desky na počítačovou grafiku, hardware pro počítačovou síť, adaptéry pro počítačovou síť, přepínače, směrovače a vedlejší ústředny, počítačové periferie a elektronická zařízení na použití s počítači, počítačové klávesnice, kulové ovládače, zařízení počítačové myši, počítačová vstupní zařízení, monitory, video přístroje, desky s plošnými spoji na video, přístroje a zařízení pro záznam, zpracování, příjem, reprodukci, přenos, modifikaci, komprimování a dekomprimování, vysílání, mísení a/nebo rozšiřování zvuku, videozáznamů, obrázků, grafiky a dat, algoritmy na komprimování a dekomprimování dat (software), přístroje na zkoušení a kalibrování počítačových součástek, set-top boxes (část hardware spojeného s televizním přijímačem, jemuž umožňuje propojení s internetem, jinými kabelovými/digitálními zdroji a tak fungovat jako počítač), počítačové programy na řízení sítě, počítačové obslužné programy, systémový software na provoz počítačů, počítačové programy na záznam, zpracování, příjem, reprodukci, přenos, modifikaci, komprimování a dekomprimování dat, počítačové programy na vytváření webových stránek, počítačové programy na přístup k použití internetu, přístroje pro zpracování informací, nosiče dat magnetické, magnetická média, nosiče dat optické, nosiče zvukových nahrávek, nosiče software, videokazety, CD disky, kancelářská technika - tiskárny, telefony, faxy, kopírovací stroje, přístroje a nástroje vědecké, přístroje a nástroje navigační, přístroje a nástroje geodetické a přístroje pro bezdrátovou telegrafii, fotoaparáty, digitální fotoaparáty, fotoelektrické buňky, fotobuňky, speciální pouzdra na fotografické aparáty, sušičky na fotografické snímky-pozitivy, leštící zařízení na fotografické snímky (pozitivy), fotokomory, fotolampy do temných komor, fotometry, paměťová média pro digitální fotoaparáty, fotografické filtry, odkapávače k fotografickým účelům, spouště uzávěrek, stabilizátory pro osvětlovací přístroje, stativy na fotoaparáty, UV filtry pro fotografické účely, zvětšovací přístroje, přístroje a nástroje k měření a vážení, přístroje a nástroje signalizační, přístroje a nástroje pro účely záchranné a učební, přístroje pro záznam a reprodukci mluveného slova, rozhlasové a televizní přijímače a vysíláče, satelitní přijímače, gramofony, audiovizuální technika všeho druhu, magnetofony všeho druhu, kancelářské stroje děrovací, zařízení na zpracování dat, zapisovací pokladny a počítací stroje, přenosné propojovací mezipřipojky pro hlavní počítače, měřicí přístroje a nástroje, měřicí přístroje se záznamovými prvky, měřiče elektriny a elektrické měřicí přístroje, elektrická a

elektronická zařízení pro výpočet a předávání statistických údajů a informací, jakož i pro dohled, ověřování a dálkové ovládání průmyslových operací, elektronické informační systémy, elektrotechnické přístroje, izolátory; (10) přístroje a nástroje chirurgické, zubní a veterinářské, umělé údy, oči a zuby, ortopedické potřeby, materiál na sešívání ran, dětské dudlíky (šidítka), dětské láhve, elastické punčochy pro chirurgické účely, pomůcky pro kojení, kondomy, prezervativy, masážní přístroje, rukavice masážní, rukavice pro lékařské účely, teploměry pro lékařské účely, erotické pomůcky – v rámci této třídy (umělé i kovové penisy, včetně elektrických, umělé vagíny, vakuové pumpy, nafukovací panny, venušiny kuličky); (11) zařízení osvětlovací, elektrická stropní svítidla, žárovky, elektrická zapalovací, elektrické přístroje k osoušení rukou, elektrické radiátory, elektrické topné přístroje, elektrické výbojky ke svícení, elektronická zařízení na čištění vzduchu, elektrické žárovky na vánoční stromky, elektrické žárovky s vlákny ze vzácných zemin, topná a chladicí zařízení, tlakové vodní nádrže, topeniště k parním kotlům, kotle plynové, kotle elektrické, elektrické topné přístroje, svítidla a osvětlovací soustavy pro osvětlení interiérů, lampy letovací, lampy velké stojací, lampy bezpečnostní, lampové reflektory, pece metalurgické zejména na vypalování práškových barev, topná zařízení na výrobu páry, zařízení pro vaření, chlazení, sušení, větrání, pro rozvod vody a zařízení sanitární, armatury pro instalace plynu, bojlerů, hořáky plynové, přípojky pro hořáky, kamna všeho druhu, kamna na tuhá paliva, kamna na všechna plynová paliva, kotle - v rámci této třídy, kotle plynové, klimatizační zařízení a přístroje, kohoutky vodovodní a jejich kuželky, komínová šoupátka, kotlové trubky, parní generátory, radiátory, plynové armatury (regulační a bezpečnostní příslušenství pro plynové přístroje a vedení), topná žárová tělesa, topné potřeby, topné přístroje pro všechna paliva tuhá, tekutá a plyná, papírové lampy (lampióny), kapesní elektrické svítílny, svítílny plynové a petrolejové, zařízení pro vaření, vařiče elektrické; (12) vozidla, dopravní prostředky pozemní, vzdušné nebo vodní, mopedy, motocykly, motory pro pozemní vozidla, spojky a převodová zařízení pro pozemní vozidla, vznášedla, míchače betonu na vozidlech, spoilery a kryty na vozidla, karoserie, karosářské díly, kryty na kola, reflektory na vozidla, kanoe, kajaky, sportovní lodě, turistické lodě, pádla, vesla, jízdní kola a jejich části, jízdní kola a výrobky pro jízdní kola, jakož i jejich součásti, doplňky pro jízdní kola, příslušenství a náhradní díly jízdních kol – v rámci této třídy, jízdní kola motorová, čluny, včetně člunů motorových, čluny - kluzáky, pramice, hustilky na pneumatiky automobilových a jízdních kol (s výjimkou ručních), duše pro jízdní kola, sáně pro dopravu, též motorové, sedátka bezpečnostní pro děti (přizpůsobená vozidlu), dvojkolové vozíky, elektromobily, nosiče na zavazadla, dětské kočárky, pneumatiky, potahy na sedadla vozidel, traktory, tříkolky, židle kolečkové; (14) vzácné kovy a jejich slitiny a výrobky z těchto látek nebo postříbřeného nebo pozlaceného kovu - v rámci této třídy, klenoty, bižuterie, drahokamy, hodinářské výrobky a jiná chronometrická zařízení, brože(klenoty), budíky, klenoty, nádobí z drahých kovů, náhrdelníky, náramky, náušnice, šperky, šperkovnice (z drahých kovů); (15) hudební nástroje (s výjimkou gramofonů a radiopřístrojů), elektronické hudební nástroje; (16) obrazy, umělecké předměty v rámci této třídy, malby, obrazy malované (též olejomalby), rytiny, rytiny všeho druhu (dřevorytiny, hlubotisky, mědirytiny, lepty, tisky napodobující rytiny), papír a výrobky z papíru, lepenka, lepenka a kartonážní výrobky, lepenkové krabice, lepenka formovaná, lepenkové trubice, lepicí pásky, obaly na spisy, obaly ochranné na knihy, tiskoviny, časopisy, periodika, knihy, knihařské výrobky, mapy, fotografie, papírnické zboží, lepidla (kancelářská a pro domácnost), potřeby pro umělce – v rámci této třídy, štětce, psací stroje a kancelářské potřeby (kromě nábytku), učební a školní potřeby a pomůcky (kromě přístrojů), tiskařské typy,

štočky, obalové materiály z plastických hmot – v rámci této třídy, veškerý papír spadající do této třídy, obaly lahví z vlnité lepenky, papírové nebo lepenkové válce na poštovní zásilky, papírové odstřížky, papírové ochranné obaly, papírové ozdoby, papírové pohárky, papírové serpentiny (ozdoby), papírové vložky pro kuchyňský nábytek, papírové vzory, papírovina a výrobky z ní (např. lisované ozdoby), papírový odpad, výrobky z papírové hmoty – v rámci této třídy, dřevolepenka pro papírnictví, skartovače; (17) akustické desky a panely, akustické zábrany, obklady ochranné (zvukově a tepelně izolační), elektrický izolační materiál, kaučuk, gutaperča, guma, balata a náhražky, výrobky z těchto hmot pokud nejsou obsaženy v jiných třídách, fólie, desky a tyče z plastických hmot (polotovary), hmoty těsnící, ucpávkové a izolační, tepelně izolační materiál, izolační tkaniny z různých hmot, břidlice azbestová, břidlice osinková, izolační tkaniny ze skleněné nebo minerální vlny, osinek, slída a výrobky z nich, hadice (kromě kovových), hmoty a obklady zamezující vypařování z kotlů a bojlerů - v rámci této třídy, izolační papír, papír do elektrických kondenzátorů; (18) kůže a imitace kůže, výrobky z těchto materiálů, které nejsou zahrnuty do jiných tříd, kožená galanterie, kůže ze zvířat, kufry a zavazadla, deštníky, slunečníky a hole, biče a sedlářské výrobky, kožené řemeny, řemínky, batohy, krosny, chlebníky, lodní vaky, tašky ruční, tašky a kabely sportovní, brašny pro školáky, aktovky, diplomátky, kabelky, kožené zboží, neobsažené v jiných třídách, kožešiny, obojky, peněženky; (19) stavební materiál nekovový, neohébné trubky nekovové pro stavebnictví, stavební dřevěné polotovary, dřevěné montované stavby zejména pro táboření (podsady pod stany, jídelny, umývárny, WC), dřevo na bedny, dřevo na dýhy, dřevo překližkové, formovatelné dřevo, dřevo stavební, dřevo tvarované, dřevo způsobilé k lití (směs dřevěného prachu), lepenka, dřevolepenka pro stavebnictví, dříví dlužní, podlahy, podlahy a stropy pro stavby, materiály pro jednolitou podlahu, podlaha dřevěná, podlahovina z korkové drti, nekovové potřeby pro stavbu podlah, parkety, prkna, překližky, schody, vlysy podlahové, dlaždice nekovové, krytiny střešní, tašky, břidlice na střechy, břidlice přírodní nebo umělá, břidlice krytina, břidlicové desky broušené, hlazené, leštěné nebo opracované jinak, břidlicový prach, akvária (stavby), altány, bazény plavecké (nekovové), trubky pro drenáže (nekovové), nátěrové hmoty pro stavebnictví, skleníky a vrata, fitinky nekovové – vše v rámci této třídy; (20) lišty, rámy a římsy dřevěné na rámy obrazů, umělecké průmyslové výrobky v rámci této třídy, umělecké truhlářské výrobky, sochy nebo sošky ze dřeva, vosku, sádry nebo plastických hmot, umělecký nábytek, nábytek všeho druhu, nábytek čalouněný, nábytek ve tvaru truhel a skříní, zrcadla a rámy, modely slévárenské ze dřeva a umělých hmot, nábytek pro camping, ložní potřeby v rámci této třídy, tabulky nekovové - v rámci této třídy, spací pytle na kempování, kuličky (nekovové), kolíky stanové dřevěné, nádoby tuhé z plastických hmot na balení, výrobky (pokud nejsou obsaženy v jiných třídách) ze dřeva, z korku, třtiny, rákosu, vrbového proutí, rohoviny, kosti, slonoviny, kostic, želvoviny, jantaru, perleti, mošské pěny, buničiny, z náhražek těchto hmot nebo z plastických hmot, dřevěné pásy, dřevěné posteje, dřevěné stojánky, dřevěné výrobky (neobsažené v jiných třídách), závěsy nekovové - v rámci této třídy; (21) náčiní, nádobí, nádoby a potřeby pro domácnost nebo kuchyni, drobné náčiní a přenosné nádoby pro domácnost a kuchyni (nikoliv z drahých kovů nebo z kovů plátových-dublé), hmce, kastroly, hřebeny a mycí houby, kartáče (s výjimkou štětců), kartáčnický materiál, pomůcky a látky k čištění, drátěnky, sklo surové nebo polozpracované (s výjimkou stavebního skla), zboží skleněné, porcelánové a kameninové neobsažené v jiných třídách, nádoby pro domácnost tlakové, tlakové hmce, nádoby pro domácnost vakuové, papírové utěrky napuštěné čistícím nebo pracím prostředkem k čištění nádobí, nádobí z plastických hmot pro domácnost,

papírové tácky, nádoby tábornické, láhve polní, láhve cestovní, láhve vakuové, lahvové podložky, láhve ochlazovací, cukřenky, čajníky, čajové soupravy, kávové soupravy, dávkovače mýdla, džbánky, kuchyňské formy a formičky, hluboké mísy, zubní kartáčky, kbelíky, kořenáče, koše na odpadky, mopy, naběračky, nočníky, pánve, pepřenky, podnosy, rožně, smetáky, struhadla, svícný, šálky, termosky, utěrky na úklid, vaničky, vědra, potřeby toaletní, figurky (sošky) z porcelánu nebo skla, mixéry ruční, mixéry s výjimkou elektrických pro použití v domácnosti, mlýnky ruční pro domácnost, pastí na hmyz, prádelní sušáky, prkna žehlicí, rukavice pro domácnost, sklo tabulové (surovina), výrobky z křišťálového skla; (22) provazy, provázky z vláken, lana, lana bezpečnostní (zajišťovací), lana horolezecká, lana žíněná a vláknitá, šňůry, ozdobné šňůry, provázky, motouzy, papírové provazy, pásky balicí, sítě, stany, celtý, plachty, pytle na přepravu a uskladnění volně loženého zboží, vycpávkový materiál (žíně, kapok, peří, mošská tráva), surová textilní vlákna, dřevěné hoblovačky, dřevěné piliny, dřevitá vlna; (24) tkaniny, pokrývky, prádlo ložní a stolní, textilní výrobky neobsažené v jiných třídách, cestovní příkrývky, kapesníky, látky, ložní pokrývky a příkrývky, lůžkoviny, záclony, potahy, prostěradla, povlečení, přehozy, rolety textilní, ručníky, spací pytle, vlaječky (ne z papíru); (25) oděvy, oděvní zboží, oděvy dámské, dětské, pánské, zahrnuté v této třídě, oděvy pro sport, kloboučnické zboží, veškerá obuv spadající do této třídy, erotické zboží – v rámci této třídy (erotické spodní prádlo pánské i dámské, podvazkové pásy, punčochy), opasky; (26) krajky a výšivky, umělecké krajky, stuhý a šněrovačla, knoflíky, špendlíky a jehly, umělé květiny, odznaky ozdobné, ne z drahých kovů, krojové nášivky a výšivky, skautské knoflíky, skautské šňůry a skautské spony; (27) koberce, rohožky, rohože, linolea a jiné podlahové krytiny, podlahovina izolující proti teplu, podlahovina zvukově izolační, podlahy (výrobky na pokrývání z kaučuku nebo z jiných hmot), papírové tapety a náhražky papírových tapet, obklady podlah tepelně nebo zvukově izolační, obklady stěn z plastických hmot, fólií ve formě tapet; (28) hrací karty, hry, stolní hry, společenské hry, stavebnice, hračky, autička na hraní, automobilové modely zmenšené, balónky na hraní, bibliofuky, divadelní a karnevalové masky, kouzelnické potřeby, domečky pro panenky, létající draci, loutky, panenky, pistole, pistolky (hračky), zařízení pro gymnastiku, kulturistiku, sport a různé hry, sportovní nářadí a náčiní, baseballové rukavice, biliardové (kulečnické) koule, mantinely, stoly, biliardové špičky na tága, boby, boty na bruslení s upevněnými bruslemi, zařízení a náčiní na bowling, boxerské rukavice, kolečkové brusle, lední brusle, činky, stoly pro stolní fotbal, stoly na stolní tenis, golfové hole, golfové rukavice, golfové vaky na kolečkách nebo bez koleček, hokejky, holenní chrániče, chrániče kolen, chrániče na lokty, horolezecká výstroj, houpačky, kuželky, šachy, kuličky, chraštítka, jízdní kola nehybná určená pro trénink, rogala, koloběžky, lukostřelba (náčiní na lukostřelbu), lyže, vázání na lyže, lyžařské doplňky, hrací míče, skateboardy, sánky, surfovací lyže a prkna, trenážery, plavecké bazény (potřeby pro hru), vánoční ozdoby (s výjimkou osvětlení a cukrovinek), zábavná pyrotechnika, umělé vánoční stromky, sníh umělý na vánoční stromky, stojany na vánoční stromečky, rybářské potřeby, surfing (desky pro provozování vodního sportu) s motorem; (29) maso, ryby, drůbež, zvěřina, masové výtahy, masové konzervy, konzervované, sušené a vařené

ovoce a zelenina, rosoly a zavařeniny, vejce, mléko a jiné mlékařenské výrobky, jedlé oleje a tuky, potraviny v konzervách – v rámci této třídy, rybí konzervy, saláty ovocné a zeleninové, saláty ovocné a zeleninové balené nebo v konzervách, želé, džemy, kompoty, arašidy zpracované, bramborové lupínky, byliny konzervované, datle, kaviár, klobásy, salámy, mléčné nápoje; (30) káva, čaj, kakao, cukr, rýže, tapioka, ságo, kávové náhražky, mouka a obilné přípravky, chléb, sušenky, suchary, koláče, jemné pečivo a cukrovinky, zmrzlina, med, sirup z melasy, kvasnice, sůl, prášky do pečiva, hořčice, pepř, ocet, chuťové omáčky, nálevy na saláty, koření, led na chlazení, papírové sáčky plněné čajem, nahrazující filtry na čaj, sladidla přírodní, glukosa, přírodní aromatické přípravky do potravin; (31) výrobky zemědělské, zahradnické, lesnické a semena neobsažené v jiných třídách, živá zvířata, čerstvé ovoce a zelenina, živé rostliny a přírodní květiny, osivo, krmiva pro zvířata, slad, dřevo syrové, nezpracované; (32) pivo, lehká piva a ležáky, vody minerální a šumivé a jiné nealkoholické nápoje, sirupy a jiné přípravky k přípravě nápojů, šťávy ovocné a nápoje z ovocných šťáv nealkoholických (nezkvašených); (33) alkoholické nápoje; (34) tabák v surovém nebo zpracovaném stavu, kuřácké potřeby, zápalky, papír cigaretový; (35) zprostředkování obchodu s uvedenými výrobky, propagační činnost, reklama, pomoc při řízení obchodní činnosti, obchodní administrativa, kancelářské práce, reklama (on-line) na počítačové komunikační síti, on-line inzerce, vyhledávání informací v počítačových souborech, pronájem reklamního času ve všech komunikačních médiích, poskytování obchodních informací pomocí internetu, zprostředkování obchodních činností pomocí internetu, zprostředkování internetového obchodu, komerční využití internetu v oblastech komerčních internetových médií a vyhledávacích služeb; (36) realitní kanceláře, pronájem nemovitostí, obchodování s nemovitostmi, ubytovací kancelář, odhady polních pozemků, leasing, správa majetku, správa nemovitostí, pronájem nemovitostí, pronájem bytů; (37) zprostředkování oprav a přestaveb nemovitostí, stavby a opravy, montáž, opravy a rekonstrukce tlakových zařízení, montáž, oprava a údržba vyhrazených elektrických zařízení, instalace a opravy ústředního vytápění a větrání, instalace klimatizačního zařízení, montáž a opravy měřicí a regulační techniky, montáž a opravy vyhrazených plynových zařízení, malířské a natěračské práce, provádění bytových a občanských staveb, provádění průmyslových staveb, zemědělské práce, železobetonářské práce, zhotovování železných výztuh do betonu, pronájem stavebních (staveništních) strojů, pronájem lešení, opravy zemědělského zařízení, pronájem dílenských strojů, montážní stavební práce, montování staveb a interiérů, speciální úpravy akustických vlastností interiérů, instalace akustických (zvukově izolačních) panelů, montáže sádkartonových dílců, montáže dělicích stěn a příček, montáže sádkartonových systémů, montáže zvedaných podlah (pro rozvody pod podlahou), instalace a opravy žaluzií, stavby pozemní inženýrské a vodní, izolační práce, čištění fasád, dlaždičské práce, pokládání podlah, vysoušení staveb, opravy a udržování staveb, malířské, lakýrnícké a tapetařské práce, čištění staveb, kamen, kanálů, práce štukatérské, omítkařské a sádrovací, ošetřování dřevěných staveb, konstrukcí, nábytku a jiných výrobků, čištění a údržba motorových vozidel; (38) telekomunikační služby, provozování počítačových sítí, služby poskytované elektronickými informačními tabulemi (telekomunikační služby), poskytování telekomunikačního připojení do světové

počítačové sítě, služby zabezpečující vstup do (511) 1, 2, 3, 4, 5, 6, 7, 8, 9, 10, 11, 12, 14, 15, 16, 17, 18, 19, 20, 21, 22, 24, 25, 26, 27, 28, 29, 30, 31, 32, 33, 34, 35, 36, 37, 38, 39, 40, 41, 42, 43, 44

telekomunikačních sítí, telekonferenční služby, poskytování uživatelského přístupu do světové počítačové sítě, pronájem přístrojů pro přenos zpráv, služby zabezpečující audiovizuální komunikaci prostřednictvím informačních a (540) telekomunikačních sítí, např. počítačové sítě Internet, satelitu, poskytování přístupu k internetu, služby poskytovatelů internetových služeb; (39) zprostředkování dopravy, doprava turistů, turistické kanceláře s výjimkou kanceláří poskytujících hotelové rezervace, doprovázení turistů, zprostředkování prodeje letenek, jízdenek a vstupenek, rezervace v dopravě (letenky, jízdenky), rezervace-cestování, rezervace místenek, skladování údajů a dokumentů elektronicky (510) uložených, nabídka a organizování cest, exkurzí, okružních výletů, prohlídek a zájezdů; (40) zpracování a úprava materiálu a výrobků v rámci této třídy, apretace textilu, bělení a barvení látek, barvení obuvi, látek a textilií (tkanin), barvení oděvů, bělení tkanin, barvířství, zpracování plastických hmot, zpracování kovů, zpracování dřeva, vydělávání, barvení, příprava, zpracování a povrchové zušlechťování kůží, povrchová úprava kovů, emailování, galvanizace, fosfátování, chromování, zinkování, zámečnictví - v rámci této třídy, tiskárny, tisk ofsetový, tisky litografické; (41) elektronická ediční činnost, vydávání (on-line) knih a časopisů v elektronické formě, poskytování elektronických publikací on-line (bez možnosti kopírování), poskytování (on-line) počítačových her z počítačových sítí, sportovní aktivity, organizace a realizace sportovních cestovních akcí, provozování fitcentra, výchovná, poznávací a zábavní činnost, zábavná rekreace, agroturistika - v rámci této třídy, rekreační služby, park oddechu a zábavy, půjčování sportovních a rekreačních potřeb, fotografování, fotografování letecké; (42) projektování elektrických zařízení, porady odborné a technické v rámci této třídy, architektura, projektování, počítačové navrhování tiskovin, počítačová úprava fotografie, pronájem elektrických přístrojů a počítačů, programování počítačové, tvorba softwaru, software - návrhy, převod a konverze počítačových programů a údajů (kromě fyzické konverze), tvorba a údržba počítačových stránek (WEB) pro zákazníky, hostování na počítačových stánkách (WEB), instalace počítačových programů, návrh počítačových systémů, programování internetových databázových systémů a internetových aplikací, konstrukce WWW prezentací a řešení WWW serverů, aktualizace počítačových programů a jejich údržba, pronájem času na přístup do počítačových databází, projektování, právní služby, expertizy, zhotovování kopií počítačových programů, digitální tvorba obrazů na výstupních zařízeních, převod a konverze údajů a dokumentů z fyzických médií na elektronická média, stavební inženýrské práce; (43) ubytovací služby (hotely, penziony), restaurace, stravovací služby, hostinská činnost; (44) péče léčebná, hygienická a kosmetická, kadeřnické salóny, zahradnictví, zahradní architektura, veterinární pomoc, provozování rehabilitačního centra.



(1) chemické výrobky pro průmysl, vědu, fotografii, zemědělství, zahradnictví, lesnictví, pryskyřice umělé a syntetické, plastické hmoty v surovém stavu, betonová pojivla, půdní hnojiva (přírodní a strojená), průmyslová pojivla a lepidla, přípravky na odstraňování leštidel, louhy, peroxid vodíku, rozpouštědla pro fermeže a laky, hasební prostředky, prostředky pro kalení a přípravky pro svařování kovů, protipožární přípravky, chemické výrobky, určené ke konzervování potravin, kyselina citrónová, kalcinovaná soda, sladidla umělá, chemické výrobky - v rámci této třídy, glukosa pro průmyslové účely, tříslicí materiály, papír a tkaniny na planografické kopie, veškerý papír spadající do této třídy, papirovin, papíry citlivé na světlo, indikátorový papír, dřevný lih a produkty z destilace surového dřevného lihu, dřevný ocet, dřevo k činění, etylalkohol, brzdové kapaliny, přípravky proti zamlžení čoček, destilovaná voda, metylalkohol, filtrační materiály - v rámci této třídy, glycerín, grafit, impregnační chemické přípravky pro kůže a textil, kyseliny, průmyslové chemikálie, filmy citlivé neexponované, filmy rentgenové, neexponované, fotografická redukční činidla, fotografické desky se světlocitlivou vrstvou, fotografické emulze, fotografické senzibilizátory, fotografické vývojky, chemické přípravky pro použití ve fotografii, lepidla jiná než kancelářská a než pro domácnost, lepidla na obuv, lepidla na papírové tapety, lepidla na plakáty, lepidla pro průmyslové účely, lepidla škrobová, lepidla, tmely spadající do této třídy, pojiva pro obkládačky, lepidlo pro apretaci a nátěr, lepidlo na kůže, lepivé přípravky pro ošetřování stromů, papírová dř, papírová vlákna; (2) barvy, nátěry a laky, fermeže, ochranné prostředky proti rzi a proti hnilobě dřeva, antikorozní přípravky, barviva, mořidla, pryskyřice přírodní v surovém stavu, kovy listkové a práškové pro malíře a dekoratéry, tiskaře a umělce, dřeva barvířská a výtazky z nich, barviva na potraviny a likéry, barvivo - barvivocukrový kulér, barviva pro barvení oděvů, kalafuna, fólie (kovové) pro malíře, dekoratéry, tiskaře a umělce, glazury (barvy, laky), barva pro grafické práce, lepidla pro barvy, ochranné přípravky na kovy, ochranné přípravky pro dřevo, ředidla pro barvy, ředidla pro laky, přípravky na odstraňování tapet, tempery, tiskařské barvy, tiskařské pasty, tiskové barvy, tuše, sklenářský tmel, tonery pro kopírovací stroje a zařízení, zahušťovače barev; (3) přípravky bělicí a jiné prací prostředky, přípravky k čištění, leštění, odmašťování a broušení, brusná plátna a papíry, cididla, mýdla, parfumerie, vonné oleje, kosmetika, vlasové přípravky, vlasové vody, ústní vody, kosmetické přípravky pro péstění pokožky, kosmetické přípravky všeho druhu, např. pro koupele, krémy, křída na čištění, kosmetické tužky, kolínská voda, čistící mléka,

(730) **AutoCont a. s.**, Nemocniční 12, Moravská Ostrava, 70200, CZ

(740) Ing. Pavel Nádvořník, Sokola Tůmy 1, Ostrava - Hulváky

(210) **O 193966**

(220) 17.07.2003

(320) 17.07.2003

esence, přísady do koupelí, koupelové soli, pleťové masky, kosmetické neceséry, pomády, pudry, toaletní barviva, barvy na vlasy, odbarvovače, laky na vlasy, ličidla, rtěnky, vody pro holení, oční řasy (umělé), odličovací přípravky, šampony na tělo i na vlasy, toaletní a čisticí prostředky, depilační přípravky, deodoranty – v rámci této třídy, lepidla pro kosmetické účely, peroxid vodíku pro kosmetické účely, politury, papír brusný, papír pískový (smirkový), papír leštící, papír pazourkový (leštící), papír pudrovací (pro parfumerii), papírová vodítka k líčení očí, prostředky na čištění a leštění dřeva, antistatické přípravky pro použití v domácnosti, apretační přípravky pro žehlení prádla, zubní pasty, přípravky na holení, holicí mýdlo, kapaliny na mytí skel do ostřikovačů vozidel, krém na obuv, krémy na kůži, bělicí a čisticí přípravky na kůži, leštidla na obuv, vosky na obuv, erotické pomůcky – v rámci této třídy (např. masážní a lubrikační gely); (4) průmyslové oleje a tuky (nikoliv oleje a tuky jedlé a éterické oleje), mazadla, maziva plastická, veškeré oleje spadající do této třídy, olejové směsi pro změkčování tkanin, prostředky pro pohlcování, zavlažování a vázání prachu, paliva (včetně motorových paliv) a osvětlovací prostředky, svíce, svíčky, knoty, dřevo palivové; (5) náplasti, obvazový materiál, absorpční tampony, vata, gáza, leukoplast, dezinfekční přípravky, hygienické potřeby pro osobní hygienu, výrobky farmaceutické, veterinářské a hygienické, diabetické přípravky pro léčebné účely, potraviny pro batolata, doplňky potravin, minerální, minerální vody a soli, to vše s léčebnými účinky, mléko pro kojence, materiály pro plombování zubů a pro zubní otisky, výrobky pro hubení škodlivých zvířat, fungicidy, herbicidy, pesticidy, repelenty, přípravky proti molům, mouchám a ostatnímu hmyzu, mucholapky, přípravky na hubení hlodavců, přípravky na mytí psů, přípravky pro péči o ústní dutinu pro lékařské účely, hygienické kalhotky, ubrusky napuštěné farmaceutickými vodičkami a vložky, léčivé přípravky do koupele, léčiva pro humánní medicínu, lékárníčky - v rámci této třídy, lékařské přípravky pro hubnutí, dietní potraviny přizpůsobené pro lékařské účely, glukóza pro lékařské účely, sladidla pro léčebné účely; (6) obecné kovy v surovém a polozpracovaném stavu a jejich slitiny, umělecko - průmyslové výrobky z obecných kovů, sochy nebo sošky z obecných kovů, nábytkové kování, umělecké výkovky, surové železo, hliník, odlitky kovové, odlitky z litiny, odlitky ze šedé litiny, odlitky z hliníku, modely slévarenské kovové, formy na lití kovů, lešení kovové, lana kovová, obkladové desky a dlaždice kovové, dveře kovové, dveře kovové odolné proti ohni, dveře z kujného železa, dveřní rámy kovové, okenní kování kovové, okenní rámy kovové, okna kovová, okenní stavěče, mříže, haly kovové montované, závěsy kovové, závěsné systémy pro stropní podhledy, panely kovové, kovové stavební dílce, kovové trubky, kovové lišty pro stavbu stropů a zdí, válcované profily z plechu, protlačované profily, kotvy, kovadliny, zvony, kolejnice a jiný kovový materiál pro železnice, řetězy (s výjimkou hnacích řetězů pro vozidla), kovové kabely a neelektrické dráty, zámečnické výrobky, kovové roury, pokladny bezpečnostní, ocelové kuličky, podkovy, hřebíky a šrouby, jiné výrobky z kovu (nikoliv z drahých kovů) neobsažené v jiných třídách, rudy, nádoby válcovité, kovové (bubny) – v rámci této třídy, nádoby na stlačený plyn, fitinky - spojky pro potrubí kovové, parní potrubí, potrubí a roury pro ústřední topení, kolíky a tyče stanové z kovu, reklamní tabule - v rámci této třídy; (7) stroje a obráběcí stroje, míchačky betonu nebo malty, míchačky betonové směsi staveništní, míchačky asfaltu, motory (kromě motorů pro pozemní vozidla) a jejich součástky, soukolí a hnací řemeny (nikoliv pro pozemní vozidla), zemědělské stroje, líhně, filtry tlakové, čerpadla pro ústřední topení, kotle parní, soustruhy, obražečky, jeřáby nákladní, jeřáby otočné, jeřáby pojízdné - mostní, jeřáby stabilní nebo otočné a jejich součásti nebo příslušenství, jako navijáky, stožáry, vrátky, bubny, stroje elektrické (generátory), stroje na postřik (malbu) zdí, čerpadla (stroje), čisticí elektrické stroje a přístroje, alternátory, stříkací pistole, brusky, generátory, fréžky (stroje), hoblovky, kompresory, dynamo, kladkostroje, lisy – v rámci této třídy, ložiska, mandly, pily (stroje), kuchyňské stroje elektrické, kuchyňské elektrické roboty, masové mlýnky (stroje), míšící kuchyňské stroje elektrické, mixéry (stroje), šlehače elektrické pro domácnost, mlýnky elektrické pro domácnost, mechanické ruční nástroje a nářadí, myčky na nádobí, pračky na praní a barvení, sekačky na trávu, svařovací stroje elektrické, síci stroje, vrtačky, vysavače prachu, hadice k vysavačům prachu,

příslušenství pro rozptylování vůní a desinfekčních přípravků pro vysávání prachu; (8) nářadí a nástroje s ručním pohonem, sečné zbraně, břitvy, sekery, polní lopatky, lovecké nože, brousky, diamanty pro sklenáře (části ručních strojů), dláta, frézy (nástroje), hoblíky, vrtačky, řezné nástroje, ruční vrtačky, čepelky holicí, depilační přístroje, elektrické a neelektrické, holicí soupravy, pouzdra na holicí strojky a břitvy, holicí strojky elektrické nebo neelektrické, břitvy, kapesní nože, nože, nožičské zboží, přístroje, nůžky, nože pro nůžky, nůžky na nehty (elektrické nebo neelektrické), nůžky na stříhání vousů, nůžky na stříhání zvířat, nůžky na větve, nůžky zahradnické, pilníky (nástroje), pilníky na nehty, zahradnické nářadí (ruční); (9) elektrické akumulátory včetně pro vozidla, elektrické baterie nabíjecí, elektrické cívy a držáky elektrických cívek, elektrické ovládací a rozvodné desky, elektrické spinací desky, elektrické spínače, elektrické pojistky, elektrické poplašné zvonky, elektrické přípojky, elektrické přístroje pro odporové svařování, elektrické transformátory, elektroměry, elektrické vedení, přístroje na lokalizování izolačních závad, elektrické vodiče, elektrické výbojky (nikoliv ke svícení), elektrický izolovaný drát, elektrody pro elektrické sváření, přístroje a nástroje vědecké, elektrická a elektronická zařízení pro dozor, prověřování a dálkové ovládání průmyslových operací, elektrické přístroje dozorčí, kontrolní a pro dohled, elektrické rozvodné desky, přístroje na lokalizování závad na elektrickém vedení, navigační, geodetické, elektrické (včetně pro bezdrátovou telegrafii) – v rámci této třídy, fotografické, kinematografické, optické přístroje, fotografické náčiní a příslušenství, hledáčky a objektivy, (fotografické), fotografické stativy, osvětlovací stativy, nástroje k vážení, měření, signalizování, pro účely kontrolní (inspekční), záchranné a pro výuku, automatické přístroje uváděné v činnost vhozením mince nebo známky, zapisovací pokladny a počítačové stroje, hasicí přístroje, automaty na zboží, plynoměry, baterie pro kapesní svítilny, busoly, výpočetní technika všeho druhu včetně periferních zařízení a komunikačních zařízení, telekomunikační technika všeho druhu včetně interface pro spojení s výpočetní technikou, počítačové hardware včetně počítačových doplňků, uživatelské počítače, přenosné počítače, mikropočítače, mikroprogramové vybavení, notebooky a laptopy, polovodiče, mikroprocesory, integrované obvody, sady počítačových čipů, základní desky počítače a přidavné desky, desky na počítačovou grafiku, hardware pro počítačovou síť, adaptéry pro počítačovou síť, prepínače, směrovače a vedlejší ústředny, počítačové periférie a elektronická zařízení na použití s počítači, počítačové klávesnice, kulové ovládače, zařízení počítačové myši, počítačová vstupní zařízení, monitory, video přístroje, desky s plošnými spoji na video, přístroje a zařízení pro záznam, zpracování, příjem, reprodukci, přenos, modifikaci, komprimování a dekomprimování, vysílání, mísení a/nebo rozšiřování zvuku, videozáznamů, obrázků, grafiky a dat, algoritmy na komprimování a dekomprimování dat (software), přístroje na zkoušení a kalibrování počítačových součástek, set-top boxes (část hardware spojeného s televizním přijímačem, jemuž umožňuje propojení s internetem, jinými kabelovými/digitálními zdroji a tak fungovat jako počítač), počítačové programy na řízení sítě, počítačové obslužné programy, systémový software na provoz počítačů, počítačové programy na záznam, zpracování, příjem, reprodukci, přenos, modifikaci, komprimování a dekomprimování dat, počítačové programy na vytváření webových stránek, počítačové programy na přístup k použití internetu, přístroje pro zpracování informací, nosiče dat magnetické, magnetická média, nosiče dat optické, nosiče zvukových nahrávek, nosiče software, videokazety, CD disky, kancelářská technika - tiskárny, telefony, faxy, kopírovací stroje, přístroje a nástroje vědecké, přístroje a nástroje navigační, přístroje a nástroje geodetické a přístroje pro bezdrátovou telegrafii, fotoaparáty, digitální fotoaparáty, fotoelektrické buňky, fotobuňky, speciální pouzdra na fotografické aparáty, sušičky na fotografické snímky-pozitivy, lešticí zařízení na fotografické snímky (pozitivy), fotokomory, fotolampy do temných komor, fotometry, paměťová média pro digitální fotoaparáty, fotografické filtry, odkapávače k fotografickým účelům, spouště uzávěrek, stabilizátory pro osvětlovací přístroje, stativy na fotoaparáty, UV filtry pro fotografické účely, zvětšovací přístroje, přístroje a nástroje k měření a vážení, přístroje a nástroje signalizační, přístroje a nástroje pro účely záchranné a učební, přístroje pro záznam a reprodukci

mluveného slova, rozhlasové a televizní přijímače a vysílače, satelitní přijímače, gramofony, audiovizuální technika všeho druhu, magnetofony všeho druhu, kancelářské stroje děrovací, zařízení na zpracování dat, zapisovací pokladny a počítačí stroje, přenosné propojovací mezipřipojky pro hlavní počítače, měřicí přístroje a nástroje, měřicí přístroje se záznamovými prvky, měřiče elektriny a elektrické měřicí přístroje, elektrická a elektronická zařízení pro výpočet a předávání statistických údajů a informací, jakož i pro dohled, ověřování a dálkové ovládání průmyslových operací, elektronické informační systémy, elektrotechnické přístroje, izolátory; (10) přístroje a nástroje chirurgické, zubní a veterinářské, umělé údy, oči a zuby, ortopedické potřeby, materiál na sešívání ran, dětské dudlíky (šidítka), dětské láhve, elastické punčochy pro chirurgické účely, pomůcky pro kojení, kondomy, prezervativy, masážní přístroje, rukavice masážní, rukavice pro lékařské účely, teploměry pro lékařské účely, erotické pomůcky - v rámci této třídy (umělé i kovové penisy, včetně elektrických, umělé vagíny, vakuové pumpy, nafukovací panny, venušiny kulíčky); (11) zařízení osvětlovací, elektrická stropní svítidla, žárovky, elektrická zapalovač, elektrické přístroje k osoušení rukou, elektrické radiátory, elektrické topné přístroje, elektrické výbojky ke svícení, elektronická zařízení na čištění vzduchu, elektrické žárovky na vánoční stromky, elektrické žárovky s vlákny ze vzácných zemin, topná a chladicí zařízení, tlakové vodní nádrže, topeniště k parním kotlům, kotle plynové, kotle elektrické, elektrické topné přístroje, svítidla a osvětlovací soustavy pro osvětlení interiérů, lampy letovací, lampy velké stojací, lampy bezpečnostní, lampové reflektory, pece metalurgické zejména na vypalování práškových barev, topná zařízení na výrobu páry, zařízení pro vaření, chlazení, sušení, větrání, pro rozvod vody a zařízení sanitární, armatury pro instalace plynu, bojler, hořáky plynové, přípojky pro hořáky, kamna všeho druhu, kamna na tuhá paliva, kamna na všechna plynová paliva, kotle - v rámci této třídy, kotle plynové, klimatizační zařízení a přístroje, kohoutky vodovodní a jejich kuželky, komínová šoupátka, kotlové trubky, parní generátory, radiátory, plynové armatury (regulační a bezpečnostní příslušenství pro plynové přístroje a vedení), topná žárová tělesa, topné potřeby, topné přístroje pro všechna paliva tuhá, tekutá a plyná, papírové lampy (lampióny), kapesní elektrické svítilny, svítilny plynové a petrolejové, zařízení pro vaření, vařiče elektrické; (12) vozidla, dopravní prostředky pozemní, vzdušné nebo vodní, mopedy, motocykly, motory pro pozemní vozidla, spojky a převodová zařízení pro pozemní vozidla, vznášedla, míchače betonu na vozidlech, spoilery a kryty na vozidla, karoserie, karosářské díly, kryty na kola, reflektory na vozidla, kanoe, kajaky, sportovní lodě, turistické lodě, pádla, vesla, jízdní kola a jejich části, jízdní kola a výrobky pro jízdní kola, jakož i jejich součásti, doplňky pro jízdní kola, příslušenství a náhradní díly jízdních kol - v rámci této třídy, jízdní kola motorová, čluny, včetně člunů motorových, čluny - kluzáky, pramice, hustilky na pneumatiky automobilových a jízdních kol (s výjimkou ručních), duše pro jízdní kola, sáně pro dopravu, též motorové, sedátka bezpečnostní pro děti (přízpusobená vozidlu), dvojkolové vozíky, elektromobily, nosiče na zavazadla, dětské kočárky, pneumatiky, potahy na sedadla vozidel, traktory, tříkolky, židle kolečkové; (14) vzácné kovy a jejich slitiny a výrobky z těchto látek nebo postřibřeného nebo pozlaceného kovu - v rámci této třídy, klenoty, bižuterie, drahokamy, hodinářské výrobky a jiná chronometrická zařízení, brože(klenoty), budíky, klenoty, nádobí z drahých kovů, náhrdelníky, náramky, náušnice, šperky, šperkovnice (z drahých kovů); (15) hudební nástroje (s výjimkou gramofonů a radiopřístrojů), elektronické hudební nástroje; (16) obrazy, umělecké předměty v rámci této třídy, malby,

obrazy malované (též olejomalby), rytiny, rytiny všeho druhu (dřevorytina, hlubotisky, mědirytiny, lepty, tisky napodobující rytiny), papír a výrobky z papíru, lepenka a kartonážní výrobky, lepenkové krabice, lepenka formovaná, lepenkové trubice, lepící pásky, obaly na spisy, obaly ochranné na knihy, tiskoviny, časopisy, periodika, knihy, knihařské výrobky, mapy, fotografie, papírnické zboží, lepidla (kancelářská a pro domácnost), potřeby pro umělce - v rámci této třídy, štětce, psací stroje a kancelářské potřeby (kromě nábytku), učební a školní potřeby a pomůcky (kromě přístrojů), tiskařské typy, štočky, obalové materiály z plastických hmot - v rámci této třídy, veškerý papír spadající do této třídy, obaly lahví z vlnité lepenky, papírové nebo lepenkové válce na poštovní zásilky, papírové odstrižky, papírové ochranné obaly, papírové ozdoby, papírové pohárky, papírové serpentiny (ozdoby), papírové vložky pro kuchyňský nábytek, papírové vzory, papírovina a výrobky z ní (např. lisované ozdoby), papírový odpad, výrobky z papírové hmoty - v rámci této třídy, dřevolepenka pro papírnictví, skartovače; (17) akustické desky a panely, akustické zábrany, obklady ochranné (zvukově a tepelně izolační), elektrický izolační materiál, kaučuk, gutaperča, guma, balata a náhražky, výrobky z těchto hmot pokud nejsou obsaženy v jiných třídách, fólie, desky a tyče z plastických hmot (polotovary), hmoty těsnící, ucpávkové a izolační, tepelně izolační materiál, izolační tkaniny z různých hmot, břidlice azbestová, břidlice osinková, izolační tkaniny ze skleněné nebo minerální vlny, osinek, slída a výrobky z nich, hadice (kromě kovových), hmoty a obklady zamezující vyparování z kotlů a bojlerů - v rámci této třídy, izolační papír, papír do elektrických kondenzátorů; (18) kůže a imitace kůže, výrobky z těchto materiálů, které nejsou zahrnuty do jiných tříd, kožená galanterie, kůže ze zvířat, kufrů a zavazadla, deštníky, slunečnice a hole, biče a sedlářské výrobky, kožené řemeny, řemínky, batohy, krosny, chlebníky, lodní vaky, tašky ruční, tašky a kabely sportovní, brašny pro školáky, aktovky, diplomatky, kabelky, kožené zboží, neobsažené v jiných třídách, kožešiny, obojky, peněženky; (19) stavební materiál nekovový, neohebné trubky nekovové pro stavebnictví, stavební dřevěné polotovary, dřevěné montované stavby zejména pro táboření (podsady pod stany, jídelny, umývárny, WC), dřevo na bedny, dřevo na dýhy, dřevo překližkové, formovatelné dřevo, dřevo stavební, dřevo tvarované, dřevo způsobilé k lití (směs dřevěného prachu), lepenka, dřevolepenka pro stavebnictví, dříví dluhý, podlahy, podlahy a stropy pro stavby, materiály pro jednolitou podlahu, podlaha dřevěná, podlahovina z korkové drti, nekovové potřeby pro stavbu podlah, parkety, prkna, překližky, schody, vlasy podlahové, dlaždice nekovové, krytiny střešní, tašky, břidlice na střechy, břidlice přírodní nebo umělá, břidlice krytina, břidlicové desky broušené, hlazené, leštěné nebo opracované jinak, břidlicový prach, akvária (stavby), altány, bazény plavecké (nekovové), trubky pro drenáže (nekovové), nátěrové hmoty pro stavebnictví, skleníky a vrata, fitinky nekovové - vše v rámci této třídy; (20) lišty, rámy a římsy dřevěné na rámy obrazů, umělecko průmyslové výrobky v rámci této třídy, umělecké truhlářské výrobky, sochy nebo sošky ze dřeva, vosku, sádry nebo plastických hmot, umělecký nábytek, nábytek všeho druhu, nábytek čalouněný, nábytek ve tvaru truhel a skříní, zrcadla a rámy, modely slévarenské ze dřeva a umělých hmot, nábytek pro camping, ložní potřeby v rámci této třídy, tabulky nekovové - v rámci této třídy, spací pytle na kempování, kolíčky (nekovové), kolíky stanové dřevěné, nádoby tuhé z plastických hmot na balení, výrobky (pokud nejsou obsaženy v jiných třídách) ze dřeva, z korku, třtiny, rákosu, vrbového proutí, rohoviny, kosti, slonoviny, kostic, želvoviny, jantaru, perleti, mořské pěny, buničiny, z náhražek těchto hmot nebo z plastických hmot, dřevěné pásy,

dřevěné postele, dřevěné stojánky, dřevěné výrobky (neobsažené v jiných třídách), závěsy nekovové – v rámci této třídy; (21) náčiní, nádoby, nádoby a potřeby pro domácnost nebo kuchyni, drobné náčiní a přenosné nádoby pro domácnost a kuchyni (nikoliv z drahých kovů nebo z kovů plátových-dublé), hrnce, kastroly, hřebeny a mycí houby, kartáče (s výjimkou štětců), kartáčnický materiál, pomůcky a látky k čištění, drátěnky, sklo surové nebo polozpracované (s výjimkou stavebního skla), zboží skleněné, porcelánové a kameninové neobsažené v jiných třídách, nádoby pro domácnost tlakové, tlakové hrnce, nádoby pro domácnost vakuové, papírové utěrky napuštěné čistícím nebo pracím prostředkem k čištění nádobí, nádobí z plastických hmot pro domácnost, papírové tácky, nádobí tábornické, láhve polní, láhve cestovní, láhve vakuové, lahvové podložky, láhve ochlazovací, cukřenky, čajníky, čajové soupravy, kávové soupravy, dávkovače mýdla, džbánky, kuchyňské formy a formičky, hluboké mísy, zubní kartáčky, kbelíky, kořenáče, koše na odpadky, mopy, naběračky, nočníky, pánve, pepřenky, podnosy, rožně, smetáky, struhadla, svícny, šálky, termosky, utěrky na úklid, vaničky, vědra, potřeby toaletní, figurky (sošky) z porcelánu nebo skla, mixéry ruční, mixéry s výjimkou elektrických pro použití v domácnosti, mlýnky ruční pro domácnost, pasti na hmyz, prádelní sušáky, prkna žehlicí, rukavice pro domácnost, sklo tabulové (surovina), výrobky z křišťálového skla; (22) provazy, provázky z vláken, lana, lana bezpečnostní (zajišťovací), lana horolezecká, lana žíněná a vláknitá, šňůry, ozdobné šňůry, provázky, motouzy, papírové provazy, pásky balící, sítě, stany, cely, plachty, pytle na přepravu a uskladnění volně loženého zboží, vycpávkový materiál (žíně, kapok, peří, mořská tráva), surová textilní vlákna, dřevěné hoblovačky, dřevěné piliny, dřevitá vlna; (24) tkaniny, pokrývky, prádlo ložní a stolní, textilní výrobky neobsažené v jiných třídách, cestovní příkrývky, kapesníky, látky, ložní pokrývky a příkrývky, lůžkoviny, záclony, potahy, prostěradla, povlečení, přehozy, rolety textilní, ručníky, spací pytle, vlaječky (ne z papíru); (25) oděvy, oděvní zboží, oděvy dámské, dětské, pánské, zahrnuté v této třídě, oděvy pro sport, kloboučnické zboží, veškerá obuv spadající do této třídy, erotické zboží – v rámci této třídy (erotické spodní prádlo pánské i dámské, podvazkové pásy, punčochy), opasky; (26) krajky a výšivky, umělecké krajky, stuhy a šněrovalda, knoflíky, špendlíky a jehly, umělé květiny, ozdoby ozdobné, ne z drahých kovů, krojové nášivky a výšivky, skautské knoflíky, skautské šňůry a skautské spony; (27) koberce, rohožky, rohože, linolea a jiné podlahové krytiny, podlahovina izolující proti teplu, podlahovina zvukově izolační, podlahy (výrobky na pokrývání z kaučuku nebo z jiných hmot), papírové tapety a náhražky papírových tapet, obklady podlah tepelně nebo zvukově izolační, obklady stěn z plastických hmot, folií ve formě tapet; (28) hrací karty, hry, stolní hry, společenské hry, stavebnice, hračky, autička na hraní, automobilové modely zmenšené, balóčky na hraní, bublifuky, divadelní a karnevalové masky, kouzelnické potřeby, domečky pro panenky, létající draci, loutky, panenky, pistole, pistolky (hračky), zařízení pro gymnastiku, kulturistiku, sport a různé hry, sportovní nářadí a náčiní, baseballové rukavice, biliardové (kulečnickové) koule, mantinely, stoly, biliardové špičky na tága, boby, boty na bruslení s upevněnými bruslemi, zařízení a náčiní na bowling, boxerské rukavice, kolečkové brusle, lední brusle, činky, stoly pro stolní fotbal, stoly na stolní tenis, golfové hole, golfové rukavice, golfové vaky na kolečkách nebo bez koleček, hokejky, holenní chrániče, chrániče kolen, chrániče na lokty, horolezecká výstroj, houpačky, kuželky, šachy, kuličky, chrástítka, jízdní kola nehybná určená pro

trénink, rogal, koloběžky, lukostřelba (náčiní na lukostřelbu), lyže, vázání na lyže, lyžařské doplňky, hrací míče, skateboards, sánky, surfovací lyže a prkna, trenážery, plavecké bazény (potřeby pro hru), vánoční ozdoby (s výjimkou osvětlení a cukrovinek), zábavná pyrotechnika, umělé vánoční stromky, sněh umělý na vánoční stromky, stojany na vánoční stromečky, rybářské potřeby, surfing (desky pro provozování vodního sportu) s motorem; (29) maso, ryby, drůbež, zvěřina, masové výtazky, masové konzervy, konzervované, sušené a vařené ovoce a zelenina, rosoly a zavařeniny, vejce, mléko a jiné mlékárenské výrobky, jedlé oleje a tuky, potraviny v konzervách – v rámci této třídy, rybí konzervy, saláty ovocné a zeleninové, saláty ovocné a zeleninové balené nebo v konzervách, želé, džemy, kompoty, arašidy zpracované, bramborové lupínky, byliny konzervované, datle, kaviár, klobásy, salámy, mléčné nápoje; (30) káva, čaj, kakao, cukr, rýže, tapioka, ságo, kávové náhražky, mouka a obilné přípravky, chléb, sušenky, suchary, koláče, jemné pečivo a cukrovinky, zmrzlina, med, sirup z melasy, kvasnice, sůl, prášky do pečiva, hořčice, pepř, ocet, chuťové omáčky, nálevy na saláty, koření, led na chlazení, papírové sáčky plněné čajem, nahrazující filtry na čaj, sladidla přírodní, glukosa, přírodní aromatické přípravky do potravin; (31) výrobky zemědělské, zahradnické, lesnické a semena neobsažené v jiných třídách, živá zvířata, čerstvé ovoce a zelenina, živé rostliny a přírodní květiny, osivo, krmiva pro zvířata, slad, dřevo syrové, nezpracované; (32) pivo, lehká piva a ležáky, vody minerální a šumivé a jiné nealkoholické nápoje, sirupy a jiné přípravky k přípravě nápojů, šťávy ovocné a nápoje z ovocných šťáv nealkoholických (nezkvašených); (33) alkoholické nápoje; (34) tabák v surovém nebo zpracovaném stavu, kuřácké potřeby, zápalky, papír cigaretový; (35) zprostředkování obchodu s uvedenými výrobky, propagační činnost, reklama, pomoc při řízení obchodní činnosti, obchodní administrativa, kancelářské práce, reklama (on-line) na počítačové komunikační síti, on-line inzerce, vyhledávání informací v počítačových souborech, pronájem reklamního času ve všech komunikačních médiích, poskytování obchodních informací pomocí internetu, zprostředkování obchodních činností pomocí internetu, zprostředkování internetového obchodu, komerční využití internetu v oblastech komerčních internetových médií a vyhledávacích služeb; (36) realitní kanceláře, pronájem nemovitostí, obchodování s nemovitostmi, ubytovací kancelář, odhady polních pozemků, leasing, správa majetku, správa nemovitostí, pronájem nemovitostí, pronájem bytů; (37) zprostředkování oprav a přestaveb nemovitostí, stavby a opravy, montáž, opravy a rekonstrukce tlakových zařízení, montáž, oprava a údržba vyhrazených elektrických zařízení, instalace a opravy ústředního vytápění a větrání, instalace klimatizačního zařízení, montáž a opravy měřicí a regulační techniky, montáž a opravy vyhrazených plynových zařízení, malířské a natěračské práce, provádění bytových a občanských staveb, provádění průmyslových staveb, zednické práce, železobetonářské práce, zhotovování železnych výztuh do betonu, pronájem stavebních (staveništních) strojů, pronájem lešení, opravy zemědělského zařízení, pronájem dílenských strojů, montážně stavební práce, montování staveb a interiérů, speciální úpravy akustických vlastností interiérů, instalace akustických (zvukově izolačních) panelů, montáže sádrokartonových dílců, montáže dělicích stěn a příček, montáže sádrokartonových systémů, montáže zvedaných podlah (pro rozvody pod podlahou), instalace a opravy žaluzií, stavby pozemní inženýrské a vodní, izolační práce, čištění fasád, dlaždičské práce, pokládání podlah, vysoušení staveb, opravy a udržování staveb, malířské, lakýrnické a tapetařské práce, čištění staveb, kamen, kanálů, práce štukatérské, omítkářské

- a sádrovací, ošetřování dřevěných staveb, konstrukcí, nábytku a jiných výrobků, čištění a údržba motorových vozidel; (38) telekomunikační služby, provozování počítačových sítí, služby poskytované elektronickými informačními tabulemi (telekomunikační služby), poskytování telekomunikačního připojení do světové počítačové sítě, služby zabezpečující vstup do telekomunikačních sítí, telekonferenční služby, poskytování uživatelského přístupu do světové počítačové sítě, pronájem přístrojů pro přenos zpráv, služby zabezpečující audiovizuální komunikaci prostřednictvím informačních a telekomunikačních sítí, např. počítačové sítě Internet, satelitu, poskytování přístupu k internetu, služby poskytovatelů internetových služeb; (39) zprostředkování dopravy, doprava turistů, turistické kanceláře s výjimkou kanceláří poskytujících hotelové rezervace, doprovázení turistů, zprostředkování prodeje letenek, jízdenek a vstupenek, rezervace v dopravě (letenky, jízdenky), rezervace-cestování, rezervace místenek, skladování údajů a dokumentů elektronicky uložených, nabídka a organizování cest, exkurzí, okružních výletů, prohlídek a zájezdů; (40) zpracování a úprava materiálu a výrobků v rámci této třídy, apretace textilu, bělení a barvení látek, barvení obuvi, látek a textilií (tkanin), barvení oděvů, bělení tkanin, barvířství, zpracování plastických hmot, zpracování kovů, zpracování dřeva, vydělávání, barvení, příprava, zpracování a povrchové zušlechťování kůží, povrchová úprava kovů, emailování, galvanizace, fosfátování, chromování, zinkování, zámečnictví - v rámci této třídy, tiskárny, tisk ofsetový, tisky litografické; (41) elektronická ediční činnost, vydávání (on-line) knih a časopisů v elektronické formě, poskytování elektronických publikací on-line (bez možnosti kopírování), poskytování (on-line) počítačových her z počítačových sítí, sportovní aktivity, organizace a realizace sportovních cestovních akcí, provozování fitcentra, výchovná, poznávací a zábavní činnost, zábavná rekreace, agroturistika - v rámci této třídy, rekreační služby, park oddechu a zábavy, půjčování sportovních a rekreačních potřeb, fotografování, fotografování letecké; (42) projektování elektrických zařízení, porady odborné a technické v rámci této třídy, architektura, projektování, počítačové navrhování tiskovin, počítačová úprava fotografie, pronájem elektrických přístrojů a počítačů, programování počítačové, tvorba softwaru, software - návrhy, převod a konverze počítačových programů a údajů (kromě fyzické konverze), tvorba a údržba počítačových stránek (WEB) pro zákazníky, hostování na počítačových stánkách (WEB), instalace počítačových programů, návrh počítačových systémů, programování internetových databázových systémů a internetových aplikací, konstrukce WWW prezentací a řešení WWW serverů, aktualizace počítačových programů a jejich údržba, pronájem času na přístup do počítačových databází, projektování, právní služby, expertizy, zhotovování kopií počítačových programů, digitální tvorba obrazů na výstupních zařízeních, převod a konverze údajů a dokumentů z fyzických médií na elektronická média, stavební inženýrské práce; (43) ubytovací služby (hotely, penziony), restaurace, stravovací služby, hostinská činnost; (44) péče léčebná, hygienická a kosmetická, kadeřnické salóny, zahradnictví, zahradní architektura, veterinární pomoc, provozování rehabilitačního centra.
- (590) Barevná
- (730) **AutoCont a. s.**, Nemocniční 12, Moravská Ostrava, 70200, CZ
- (740) Ing. Pavel Nádvorník, Sokola Tůmy 1, Ostrava - Hulváky
- (210) **O 193967**
- (220) 17.07.2003
- (320) 17.07.2003
- (511) 1, 2, 3, 4, 5, 6, 7, 8, 9, 10, 11, 12, 14, 15, 16, 17, 18, 19, 20, 21, 22, 24, 25, 26, 27, 28, 29, 30, 31, 32, 33, 34, 35, 36, 37, 38, 39, 40, 41, 42, 43, 44
- (540)
- 
- (510) (1) chemické výrobky pro průmysl, vědu, fotografii, zemědělství, zahradnictví, lesnictví, pryskyřice umělé a syntetické, plastické hmoty v surovém stavu, betonová pojidla, půdní hnojiva (přírodní a strojená), průmyslová pojidla a lepidla, přípravky na odstraňování leštidel, louhy, peroxid vodíku, rozpouštědla pro fermeže a laky, hasební prostředky, prostředky pro kalení a přípravky pro svařování kovů, protipožární přípravky, chemické výrobky, určené ke konzervování potravin, kyselina citrónová, kalcinovaná soda, sladidla umělá, chemické výrobky - v rámci této třídy, glukosa pro průmyslové účely, tříslicí materiály, papír a tkaniny na planografické kopie, veškerý papír spadající do této třídy, papíroviny, papíry citlivé na světlo, indikátorový papír, dřevný lih a produkty z destilace surového dřevného lihu, dřevný ocet, dřevo k činění, etylalkohol, brzdové kapaliny, přípravky proti zamrazení čoček, destilovaná voda, metylalkohol, filtrační materiály - v rámci této třídy, glycerin, grafit, impregnační chemické přípravky pro kůže a textil, kyseliny, průmyslové chemikálie, filmy citlivé neexponované, filmy rentgenové, neexponované, fotografická redukční činidla, fotografické desky se světlolitlivou vrstvou, fotografické emulze, fotografické senzibilizátory, fotografické vývojky, chemické přípravky pro použití ve fotografii, lepidla jiná než kancelářská a než pro domácnost, lepidla na obuv, lepidla na papírové tapety, lepidla na plakáty, lepidla pro průmyslové účely, lepidla škrobová, lepidla, tmely spadající do této třídy, pojiva pro obkládačky, lepidlo pro apretaci a nátěr, lepidlo na kůži, lepidlo pro přípravky pro ošetřování stromů, papírová drť, papírová vlákna; (2) barvy, nátěry a laky, fermeže, ochranné prostředky proti rzi a proti hnilobě dřeva, antikorozní přípravky, barviva, mořidla, pryskyřice přírodní v surovém stavu, kovy listkové a práškové pro malíře a dekoratéry, tiskaře a umělce, dřeva barvířská a výtázky z nich, barviva na potraviny a likéry, barvivo - barvivocukrový kulér, barviva pro barvení oděvů, kalafuna, fólie (kovové) pro malíře, dekoratéry, tiskaře a umělce, glazury (barvy, laky), barva pro grafické práce, lepidla pro barvy, ochranné přípravky na kovy, ochranné přípravky pro dřevo, ředidla pro barvy, ředidla pro laky, přípravky na odstraňování tapet, tempery, tiskařské barvy, tiskařské pasty, tiskové barvy, tuše, sklenářský tmel, tonery pro kopírovací stroje a zařízení, zahušťovače barev; (3) přípravky bělicí a jiné prací prostředky, přípravky k čištění, leštění, odmašťování a broušení, brusná plátina a papíry, cididla,

mýdla, parfumerie, vonné oleje, kosmetika, vlasové přípravky, vlasové vody, ústní vody, kosmetické přípravky pro péči o pokožku, kosmetické přípravky všeho druhu, např. pro koupele, krémy, křída na čištění, kosmetické tužky, kolínská voda, čisticí mléka, esence, přísady do koupelí, koupelové soli, pleťové masky, kosmetické neceséry, pomády, pudry, toaletní barvíva, barvy na vlasy, odbarvovače, laky na vlasy, líčidla, rtěnky, vody po holení, oční řasy (umělé), odličovací přípravky, šampony na tělo i na vlasy, toaletní a čisticí prostředky, depilační přípravky, deodoranty – v rámci této třídy, lepidla pro kosmetické účely, peroxid vodíku pro kosmetické účely, politury, papír brusný, papír pískový (smirkový), papír leštící, papír pazourkový (leštící), papír pudrovací (pro parfumerii), papírová vodicí k líčení očí, prostředky na čištění a leštění dřeva, antistatické přípravky pro použití v domácnosti, apretační přípravky pro žehlení prádla, zubní pasty, přípravky na holení, holicí mýdlo, kapaliny na mytí skel do ostříkovačů vozidel, krém na obuv, krémy na kůži, bělicí a čisticí přípravky na kůži, leštidla na obuv, vosky na obuv, erotické pomůcky – v rámci této třídy (např. masážní a lubrikační gely); (4) průmyslové oleje a tuky (nikoliv oleje a tuky jedlé a éterické oleje), mazadla, maziva plastická, veškeré oleje spadající do této třídy, olejové směsi pro změkčování tkanin, prostředky pro pohlcování, zavlažování a vázání prachu, paliva (včetně motorových paliv) a osvětlovací prostředky, svíce, svíčky, knoty, dřevo palivové; (5) náplasti, obvazový materiál, absorpční tampony, vata, gáza, leukoplast, dezinfekční přípravky, hygienické potřeby pro osobní hygienu, výrobky farmaceutické, veterinářské a hygienické, diabetické přípravky pro léčebné účely, potraviny pro batolata, doplňky potravin, minerální, minerální vody a soli, to vše s léčebnými účinky, mléko pro kojence, materiály pro plombování zubů a pro zubní otisky, výrobky pro hubení škodlivých zvířat, fungicidy, herbicidy, pesticidy, repelenty, přípravky proti molům, mouchám a ostatnímu hmyzu, mucholapky, přípravky na hubení hlodavců, přípravky na mytí psů, přípravky pro péči o ústní dutinu pro lékařské účely, hygienické kalhotky, ubrusy napuštěné farmaceutickými vodičkami a vložky, léčivé přípravky do koupele, léčiva pro humánní medicínu, lékárníčky - v rámci této třídy, lékařské přípravky pro hubnutí, dietní potraviny přizpůsobené pro lékařské účely, glukóza pro lékařské účely, sladidla pro léčebné účely; (6) obecné kovy v surovém a polozpracovaném stavu a jejich slitiny, umělecko - průmyslové výrobky z obecných kovů, sochy nebo sošky z obecných kovů, nábytkové kování, umělecké výkopy, surové železo, hliník, odlitky kovové, odlitky z litiny, odlitky ze šedé litiny, odlitky z hliníku, modely slévarenské kovové, formy na lití kovů, lešení kovové, lana kovová, obkladové desky a dlaždice kovové, dveře kovové, dveře kovové odolné proti ohni, dveře z kujného železa, dveřní rámy kovové, okenní kování kovové, okenní rámy kovové, okna kovová, okenní stavěče, mříže, haly kovové montované, závěsy kovové, závěsné systémy pro stropní podhledy, panely kovové, kovové stavební dílce, kovové trubky, kovové lišty pro stavbu stropů a zdí, válcované profily z plechu, protlačované profily, kotvy, kovádky, zvony, kolejnice a jiný kovový materiál pro železnice, řetězy (s výjimkou hnacích řetězů pro vozidla), kovové kabely a neelektrické dráty, zámečnické výrobky, kovové roury, pokladny bezpečnostní, ocelové kulíčky, podkovy, hřebíky a šrouby, jiné výrobky z kovu (nikoliv z drahých kovů) neobsažené v jiných třídách, rudy, nádoby válcovité, kovové (bubny) – v rámci této třídy, nádoby na stlačení plynu, fitinky - spojky pro potrubí kovové, parní potrubí, potrubí a roury pro ústřední topení, kolíky a tyče stanové z kovu, reklamní tabule - v rámci této třídy; (7) stroje a obráběcí stroje, míchačky betonu nebo malty, míchačky betonové směsi staveništní, míchačky asfaltu, motory (kromě motorů pro pozemní vozidla) a jejich součástky, soukolí a hnací řemeny (nikoliv pro pozemní vozidla), zemědělské stroje, líhně, filtry tlakové, čerpadla pro ústřední topení, kotle parní, soustruhy, obrážky, jeřáby nákladní, jeřáby otočné, jeřáby pojezdové - mostní, jeřáby stabilní nebo otočné a jejich součásti nebo příslušenství, jako navijáky, stožáry, vrátky, bubny, stroje elektrické (generátory), stroje na postřik (malbu) zdí, čerpadla (stroje), čisticí elektrické stroje a přístroje, alternátory, stříkací pistole, brusky, generátory, frézy (stroje), hoblovky, kompresory, dynamo, kladkostroje, lisy – v rámci této třídy, ložiska, mandly, pily (stroje), kuchyňské stroje elektrické, kuchyňské elektrické roboty, masové mlýnky (stroje), míšící kuchyňské stroje elektrické, mixéry (stroje), šlehače elektrické

pro domácnost, mlýnky elektrické pro domácnost, mechanické ruční nástroje a nářadí, myčky na nádobí, pračky na praní a barvení, sekačky na trávu, svařovací stroje elektrické, šicí stroje, vrtačky, vysavače prachu, hadice k vysavačům prachu, příslušenství pro rozptylování vůni a desinfekčních přípravků pro vysávání prachu; (8) nářadí a nástroje s ručním pohonem, sečné zbraně, břitvy, sekery, polní lopatky, lovecké nože, brousky, diamanty pro sklenáře (části ručních strojů), dláta, frézy (nástroje), hoblíky, vrtačky, řezné nástroje, ruční vrtačky, čepelky holicí, depilační přístroje, elektrické a neelektrické, holicí soupravy, pouzdra na holicí strojky a břitvy, holicí strojky elektrické nebo neelektrické, břitvy, kapesní nože, nože, nožičské zboží, přístroje, nůžky, nože pro nůžky, nůžky na nehty (elektrické nebo neelektrické), nůžky na střihání vousů, nůžky na střihání zvířat, nůžky na větve, nůžky zahradnické, pilníky (nástroje), pilníky na nehty, zahradnické nářadí (ruční); (9) elektrické akumulátory včetně pro vozidla, elektrické baterie nabíjecí, elektrické cívky a držáky elektrických cívek, elektrické ovládací a rozvodné desky, elektrické spínací desky, elektrické spínače, elektrické pojistky, elektrické poplašné zvonky, elektrické přípojky, elektrické přístroje pro odporové svařování, elektrické transformátory, elektroměry, elektrické vedení, přístroje na lokalizování izolačních závad, elektrické vodiče, elektrické výbojky (nikoliv ke svícení), elektrický izolovaný drát, elektrody pro elektrické sváření, přístroje a nástroje vědecké, elektrická a elektronická zařízení pro dozor, prověřování a dálkové ovládání průmyslových operací, elektrické přístroje dozorčí, kontrolní a pro dohled, elektrické rozvodné desky, přístroje na lokalizování závad na elektrickém vedení, navigační, geodetické, elektrické (včetně pro bezdrátovou telegrafii) – v rámci této třídy, fotografické, kinematografické, optické přístroje, fotografické náčiní a příslušenství, hledáčky a objektivy, (fotografické), fotografické stativy, osvětlovací stativy, nástroje k vážení, měření, signalizování, pro účely kontrolní (inspekční), záchranné a pro výuku, automatické přístroje uváděné v činnost vhozením mince nebo známky, zapisovací pokladny a počítací stroje, hasicí přístroje, automaty na zboží, plynoměry, baterie pro kapesní svítilny, busoly, výpočetní technika všeho druhu včetně periferních zařízení a komunikačních zařízení, telekomunikační technika všeho druhu včetně interface pro spojení s výpočetní technikou, počítačová hardware včetně počítačových doplňků, uživatelské počítače, přenosné počítače, mikropočítače, mikroprogramové vybavení, notebooky a laptopy, polovodiče, mikroprocesory, integrované obvody, sady počítačových čipů, základní desky počítače a přídatné desky, desky na počítačovou grafiku, hardware pro počítačovou síť, adaptéry pro počítačovou síť, přepínače, směrovače a vedlejší ústředny, počítačové periférie a elektronická zařízení na použití s počítači, počítačové klávesnice, kulové ovládače, zařízení počítačové myši, počítačová vstupní zařízení, monitory, video přístroje, desky s plošnými spoji na video, přístroje a zařízení pro záznam, zpracování, příjem, reprodukci, přenos, modifikaci, komprimování a dekomprimování, vysílání, mísení a/nebo rozšiřování zvuku, videozáznamů, obrázků, grafiky a dat, algoritmy na komprimování a dekomprimování dat (software), přístroje na zkoušení a kalibrování počítačových součástek, set-top boxes (část hardwaru spojeného s televizním přijímačem, jemuž umožňuje propojení s internetem, jinými kabelovými/digitálními zdroji a tak fungovat jako počítač), počítačové programy na řízení sítě, počítačové obslužné programy, systémový software na provoz počítačů, počítačové programy na záznam, zpracování, příjem, reprodukci, přenos, modifikaci, komprimování a dekomprimování dat, počítačové programy na vytváření webových stránek, počítačové programy na přístup k použití internetu, přístroje pro zpracování informací, nosiče dat magnetické, magnetická média, nosiče dat optické, nosiče zvukových nahrávek, nosiče software, videokazety, CD disky, kancelářská technika - tiskárny, telefony, faxy, kopírovací stroje, přístroje a nástroje vědecké, přístroje a nástroje navigační, přístroje a nástroje geodetické a přístroje pro bezdrátovou telegrafii, fotoaparáty, digitální fotoaparáty, fotoelektrické buňky, fotobuňky, speciální pouzdra na fotografické aparáty, sušičky na fotografické snímky-pozitivy, lešticí zařízení na fotografické snímky (pozitivy), fotokomory, fotolampy do temných komor, fotometry, paměťová média pro digitální fotoaparáty, fotografické filtry, odkapávače k fotografickým účelům, spouště uzávěrek, stabilizátory pro osvětlovací přístroje,

stativy na fotoaparáty, UV filtry pro fotografické účely, zvětšovací přístroje, přístroje a nástroje k měření a vážení, přístroje a nástroje signalizační, přístroje a nástroje pro účely záchranné a učební, přístroje pro záznam a reprodukci mluveného slova, rozhlasové a televizní přijímače a vysílače, satelitní přijímače, gramofony, audiovizuální technika všeho druhu, magnetofony všeho druhu, kancelářské stroje děrovací, zařízení na zpracování dat, zapisovací pokladny a počítací stroje, přenosné propojovací mezipřístroje pro hlavní počítače, měřicí přístroje a nástroje, měřicí přístroje se záznamovými prvky, měřiče elektřiny a elektrické měřicí přístroje, elektrická a elektronická zařízení pro výpočet a předávání statistických údajů a informací, jakož i pro dohled, ověřování a dálkové ovládání průmyslových operací, elektronické informační systémy, elektrotechnické přístroje, izolátory; (10) přístroje a nástroje chirurgické, zubní a veterinářské, umělé údy, oči a zuby, ortopedické potřeby, materiál na sešívání ran, dětské dudlíky (šidítka), dětské láhve, elastické punčochy pro chirurgické účely, pomůcky pro kojení, kondomy, prezervativy, masážní přístroje, rukavice masážní, rukavice pro lékařské účely, teploměry pro lékařské účely, erotické pomůcky – v rámci této třídy (umělé i kovové penisy, včetně elektrických, umělé vagíny, vakuové pumpy, nafukovací panny, venušiny kuličky); (11) zařízení osvětlovací, elektrická stropní svítidla, žárovky, elektrická zapalovadla, elektrické přístroje k osoušení rukou, elektrické radiátory, elektrické topné přístroje, elektrické výrobky ke svícení, elektronická zařízení na čištění vzduchu, elektrické žárovky na vánoční stromky, elektrické žárovky s vlákny ze vzácných zemin, topná a chladicí zařízení, tlakové vodní nádrže, topeniště k parním kotlům, kotle plynové, kotle elektrické, elektrické topné přístroje, svítidla a osvětlovací soustavy pro osvětlení interiérů, lampy letovací, lampy velké stojací, lampy bezpečnostní, lampové reflektory, pece metalurgické zejména na vypalování práškových barev, topná zařízení na výrobu páry, zařízení pro vaření, chlazení, sušení, větrání, pro rozvod vody a zařízení sanitární, armatury pro instalace plynu, bojler, hořáky plynové, přípojky pro hořáky, kamna všeho druhu, kamna na tuhá paliva, kamna na všechna plynová paliva, kotle - v rámci této třídy, kotle plynové, klimatizační zařízení a přístroje, kohoutky vodovodní a jejich kuželky, komínová šoupátka, kotlové trubky, parní generátory, radiátory, plynové armatury (regulační a bezpečnostní příslušenství pro plynové přístroje a vedení), topná žárová tělesa, topné potřeby, topné přístroje pro všechna paliva tuhá, tekutá a plyná, papírové lampy (lampióny), kapesní elektrické svítilny, svítilny plynové a petrolejové, zařízení pro vaření, vařiče elektrické; (12) vozidla, dopravní prostředky pozemní, vzdušné nebo vodní, mopedy, motocykly, motory pro pozemní vozidla, spojky a převodová zařízení pro pozemní vozidla, vznášedla, míchače betonu na vozidlech, spoilery a kryty na vozidla, karoserie, karosářské díly, kryty na kola, reflektory na vozidla, kanoe, kajaky, sportovní lodě, turistické lodě, pádla, vesla, jízdní kola a jejich části, jízdní kola a výrobky pro jízdní kola, jakož i jejich součásti, doplňky pro jízdní kola, příslušenství a náhradní díly jízdních kol – v rámci této třídy, jízdní kola motorová, čluny, včetně člunů motorových, čluny - kluzáky, pramice, hustilky na pneumatiky automobilových a jízdních kol (s výjimkou ručních), duše pro jízdní kola, sáně pro dopravu, též motorové, sedátka bezpečnostní pro děti (přizpůsobená vozidlu), dvojkolové vozíky, elektromobily, nosiče na zavazadla, dětské kočárky, pneumatiky, potahy na sedadla vozidel, traktory, tříkolky, židle kolečkové; (14) vzácné kovy a jejich slitiny a výrobky z těchto látek nebo postříbeného nebo pozlaceného kovu - v rámci této třídy, klenoty, bižuterie, drahokamy, hodinářské výrobky a jiná chronometrická zařízení, brože(klenoty), budíky, klenoty, nádobí z drahých kovů, náhrdelníky, náramky, náušnice, šperky, šperkovnice (z drahých kovů); (15) hudební nástroje (s výjimkou gramofonů a radiopřístrojů), elektronické hudební nástroje; (16) obrazy, umělecké předměty v rámci této třídy, malby, obrazy malované (též olejomalby), rytiny, rytiny všeho druhu (dřevorytiny, hlubotisky, mědirytiny, lepty, tisky napodobující rytiny), papír a výrobky z papíru, lepenka a kartonážní výrobky, lepenkové krabice, lepenka formovaná, lepenkové trubice, lepicí pásy, obaly na spisy, obaly ochranné na knihy, tiskoviny, časopisy, periodika, knihy, knihařské výrobky, mapy, fotografie, papírnické zboží, lepidla (kancelářská a pro domácnost), potřeby pro umělce – v rámci této třídy, štetce, psací stroje a

kancelářské potřeby (kromě nábytku), učební a školní potřeby a pomůcky (kromě přístrojů), tiskařské typy, štočky, obalové materiály z plastických hmot – v rámci této třídy, veškerý papír spadající do této třídy, obaly lahví z vlnité lepenky, papírové nebo lepenkové válce na poštovní zásilky, papírové odstřížky, papírové ochranné obaly, papírové ozdoby, papírové pohárky, papírové serpentiny (ozdoby), papírové vložky pro kuchyňský nábytek, papírové vzory, papírovina a výrobky z ní (např. lisované ozdoby), papírový odpad, výrobky z papírové hmoty – v rámci této třídy, dřevolepenka pro papírnictví, skartovače; (17) akustické desky a panely, akustické zábrany, obklady ochranné (zvukově a tepelně izolační), elektrický izolační materiál, kaučuk, gutaperča, guma, balata a náhražky, výrobky z těchto hmot pokud nejsou obsaženy v jiných třídách, fólie, desky a tyče z plastických hmot (polotovary), hmoty těsnící, odpávkové a izolační, tepelné izolační materiál, izolační tkaniny z různých hmot, břidlice azbestová, břidlice osinková, izolační tkaniny ze skleněné nebo minerální vlny, osinek, slída a výrobky z nich, hadice (kromě kovových), hmoty a obklady zamezující vypařování z kotlů a bojlerů - v rámci této třídy, izolační papír, papír do elektrických kondenzátorů; (18) kůže a imitace kůže, výrobky z těchto materiálů, které nejsou zahrnuty do jiných tříd, kožená galanterie, kůže ze zvířat, kufrý, zavazadla, deštníky, slunečníky a hole, biče a sedlářské výrobky, kožené řemeny, řemínky, batohy, krosny, chlebníky, lodní vaky, tašky ruční, tašky a kabely sportovní, brašny pro školáky, aktovky, diplomatky, kabelky, kožené zboží, neobsažené v jiných třídách, kožesiny, obojky, peněženky; (19) stavební materiál nekovový, neohébné trubky nekovové pro stavebnictví, stavební dřevěné polotovary, dřevěné montované stavby zejména pro táboření (podsady pod stany, jídelny, umývárny, WC), dřevo na bedny, dřevo na dýhy, dřevo překližkové, formovatelné dřevo, dřevo stavební, dřevo tvarované, dřevo způsobené k lití (směs dřevěného prachu), lepenka, dřevolepenka pro stavebnictví, dříví dluhý, podlahy, podlahy a stropy pro stavby, materiály pro jednolitou podlahu, podlaha dřevěná, podlahovina z korkové drti, nekovové potřeby pro stavbu podlah, parkety, prkna, překližky, schody, vlysy podlahové, dlaždice nekovové, krytiny střešní, tašky, břidlice na střechy, břidlice přírodní nebo umělé, břidlice krytina, břidlicové desky broušené, hlazené, leštěné nebo opracované jinak, břidlicový prach, akvária (stavby), altány, bazény plavecké (nekovové), trubky pro drenáže (nekovové), nátěrové hmoty pro stavebnictví, skleníky a vrata, fitinky nekovové – vše v rámci této třídy; (20) lišty, rámy a římsy dřevěné na rámy obrazů, umělecké průmyslové výrobky v rámci této třídy, umělecké truhlářské výrobky, sochy nebo sošky ze dřeva, vosku, sádry nebo plastických hmot, umělecký nábytek, nábytek všeho druhu, nábytek čalouněný, nábytek ve tvaru truhel a skříní, zrcadla a rámy, modely slévárenské ze dřeva a umělých hmot, nábytek pro camping, ložní potřeby v rámci této třídy, tabulky nekovové - v rámci této třídy, spací pytle na kempování, kolíčky (nekovové), kolíky stanové dřevěné, nádoby tuhé z plastických hmot na balení, výrobky (pokud nejsou obsaženy v jiných třídách) ze dřeva, z korku, třtiny, rákosu, vrbového proutí, rohoviny, kostí, slonoviny, kostic, želvoviny, jantaru, perleti, mošské pěny, buničiny, z náhražek těchto hmot nebo z plastických hmot, dřevěné pásy, dřevěné postele, dřevěné stojánky, dřevěné výrobky (neobsažené v jiných třídách), závěsy nekovové – v rámci této třídy; (21) náčiní, nádobí, nádoby a potřeby pro domácnost nebo kuchyni, drobné náčiní a přenosné nádoby pro domácnost a kuchyni (nikoliv z drahých kovů nebo z kovů plátových-dublé), hrnce, kastroly, hřebeny a mycí houby, kartáče (s výjimkou štetců), kartáčnický materiál, pomůcky a látky k čištění, drátěnky, sklo surové nebo polozpracované (s výjimkou stavebního skla), zboží skleněné, porcelánové a kameninové neobsažené v jiných třídách, nádoby pro domácnost tlakové, tlakové hrnce, nádoby pro domácnost vakuové, papírové utěrky napuštěné čistícím nebo pracím prostředkem k čištění nádobí, nádoby z plastických hmot pro domácnost, papírové tácky, nádobí tábornické, láhve polní, láhve cestovní, láhve vakuové, lahvové podložky, láhve ochlazovací, cukřenky, čajníky, čajové soupravy, kávové soupravy, dávkovače mýdla, džbánky, kuchyňské formy a formičky, hluboké mísy, zubní kartáčky, kelíky, kořenáče, koše na odpadky, mopy, naběračky, nočníky, pánve, pepřenky, podnosy, rožně, smetáky, struhadla, svícny, šálky, termosky, utěrky na úklid, vaničky, vědra, potřeby toaletní, figurky

(sošky) z porcelánu nebo skla, mixéry ruční, mixéry s výjimkou elektrických pro použití v domácnosti, mlýnky ruční pro domácnost, pastí na hmyz, prádelní sušáky, prkna žehlicí, rukavice pro domácnost, sklo tabulové (surovina), výrobky z křišťálového skla; (22) provazy, provázky z vláken, lana, lana bezpečnostní (zajišťovací), lana horolezecká, lana žíněná a vláknitá, šňůry, ozdobné šňůry, provázky, motouzy, papírové provazy, pásky balící, sítě, stany, cely, plachty, pytle na přepravu a uskladnění volně loženého zboží, vycpávkový materiál (žíně, kapok, peří, mošská tráva), surová textilní vlákna, dřevěné hoblovačky, dřevěné piliny, dřevitá vlna; (24) tkaniny, pokrývky, prádlo ložní a stolní, textilní výrobky neobsažené v jiných třídách, cestovní příkrývky, kapesníky, látky, ložní pokrývky a příkrývky, lůžkoviny, záclony, potahy, prostěradla, povlečení, přehozy, rolety textilní, ručníky, spací pytle, vlaječky (ne z papíru); (25) oděvy, oděvní zboží, oděvy dámské, dětské, pánské, zahrnuté v této třídě, oděvy pro sport, kloboučnické zboží, veškerá obuv spadající do této třídy, erotické zboží – v rámci této třídy (erotické spodní prádlo pánské i dámské, podvazkové pásy, punčochy), opasky; (26) krajky a výšivky, umělecké krajky, stuhu a šněrovač, knoflíky, špendlíky a jehly, umělé květiny, odznaky ozdobné, ne z drahých kovů, krojové nášivky a výšivky, skautské knoflíky, skautské šňůry a skautské spony; (27) koberce, rohožky, rohože, linolea a jiné podlahové krytiny, podlahovina izolující proti teplu, podlahovina zvukově izolační, podlahy (výrobky na pokrývání z kaučuku nebo z jiných hmot), papírové tapety a náhražky papírových tapet, obklady podlah tepelně nebo zvukově izolační, obklady stěn z plastických hmot, folií ve formě tapet; (28) hrací karty, hry, stolní hry, společenské hry, stavebnice, hračky, autička na hraní, automobilové modely zmenšené, balónky na hraní, bublifuky, divadelní a karnevalové masky, kouzelnické potřeby, domečky pro panenky, létající draci, loutky, panenky, pistole, pistolky (hračky), zařízení pro gymnastiku, kulturistiku, sport a různé hry, sportovní nářadí a náčiní, baseballové rukavice, biliardové (kulečnickové) koule, mantinely, stoly, biliardové špičky na tága, boby, boty na bruslení s upevněnými bruslemi, zařízení a náčiní na bowling, boxerské rukavice, kolečkové brusle, lední brusle, činky, stoly pro stolní fotbal, stoly na stolní tenis, golfové hole, golfové rukavice, golfové vaky na kolečkách nebo bez koleček, hokejky, holenní chrániče, chrániče kolen, chrániče na lokty, horolezecká výstroj, houpačky, kuželky, šachy, kuličky, chrastítka, jízdní kola nehybná určená pro trénink, rogala, koloběžky, lukostřelba (náčiní na lukostřelbu), lyže, vázání na lyže, lyžařské doplňky, hrací míče, skateboardy, sánky, surfovací lyže a prkna, trenážery, plavecké bazény (potřeby pro hru), vánoční ozdoby (s výjimkou osvětlení a cukrovinek), zábavná pyrotechnika, umělé vánoční stromky, sníh umělý na vánoční stromky, stojany na vánoční stromečky, rybářské potřeby, surfing (desky pro provozování vodního sportu) s motorem; (29) maso, ryby, drůbež, zvěřina, masové výtahy, masové konzervy, konzervované, sušené a vařené ovoce a zelenina, rosoly a zavařeniny, vejce, mléko a jiné mlékařenské výrobky, jedlé oleje a tuky, potraviny v konzervách – v rámci této třídy, rybí konzervy, saláty ovocné a zeleninové, saláty ovocné a zeleninové balené nebo v konzervách, želé, džemy, kompoty, arašidy zpracované, bramborové lupínky, byliny konzervované, datle, kaviár, klobásy, salámy, mléčné nápoje; (30) káva, čaj, kakao, cukr, rýže, tapioka, ságo, kávové náhražky, mouka a obilné přípravky, chléb, sušenky, suchary, koláče, jemné pečivo a cukrovinky, zmrzlina, med, sirup z melasy, kvasnice, sůl, prášky do pečiva, hořčice, pepř, ocet, chuťové omáčky, nálevy na saláty, koření, led na chlazení, papírové sáčky plněné čajem, nahrazující filtry na čaj, sladidla přírodní, glukosa, přírodní aromatické přípravky do potravin; (31) výrobky zemědělské, zahradnické, lesnické a semena neobsažené v jiných třídách, živá zvířata, čerstvé ovoce a zelenina, živé rostliny a přírodní květiny, osivo, krmiva pro zvířata, slad, dřevo syrové, nezpracované;

(32) pivo, lehká piva a ležáky, vody minerální a šumivé a jiné nealkoholické nápoje, sirupy a jiné přípravky k přípravě nápojů, šťávy ovocné a nápoje z ovocných šťáv nealkoholických (nezkvašených); (33) alkoholické nápoje; (34) tabák v surovém nebo zpracovaném stavu, kuřácké potřeby, zápalky, papír cigaretový; (35) zprostředkování obchodu s uvedenými výrobky, propagační činnost, reklama, pomoc při řízení obchodní činnosti, obchodní administrativa, kancelářské práce, reklama (on-line) na počítačové komunikační síti, on-line inzerce, vyhledávání informací v počítačových souborech, pronájem reklamního času ve všech komunikačních médiích, poskytování obchodních informací pomocí internetu, zprostředkování obchodních činností pomocí internetu, zprostředkování internetového obchodu, komerční využití internetu v oblastech komerčních internetových médií a vyhledávacích služeb; (36) realitní kanceláře, pronájem nemovitostí, obchodování s nemovitostmi, ubytovací kancelář, odhady polních pozemků, leasing, správa majetku, správa nemovitostí, pronájem nemovitostí, pronájem bytů; (37) zprostředkování oprav a přestavb nemovitostí, stavby a opravy, montáž, opravy a rekonstrukce tlakových zařízení, montáž, oprava a údržba vyhrazených elektrických zařízení, instalace a opravy ústředního vytápění a větrání, instalace klimatizačního zařízení, montáž a opravy měřicí a regulační techniky, montáž a opravy vyhrazených plynových zařízení, malířské a natěračské práce, provádění bytových a občanských staveb, provádění průmyslových staveb, zednické práce, železobetonářské práce, zhotovování železných výtuh do betonu, pronájem stavebních (staveništních) strojů, pronájem lešení, opravy zemědělského zařízení, pronájem dílenských strojů, montážně stavební práce, montování staveb a interiérů, speciální úpravy akustických vlastností interiérů, instalace akustických (zvukově izolačních) panelů, montáže sádkartonových dílců, montáže dělících stěn a příček, montáže sádkartonových systémů, montáže zvedaných podlah (pro rozvody pod podlahou), instalace a opravy žaluzií, stavby pozemní inženýrské a vodní, izolační práce, čištění fasád, dlaždičské práce, pokládání podlah, vysoušení staveb, opravy a udržování staveb, malířské, lakýrnické a tapetařské práce, čištění staveb, kamen, kanálů, práce štukatéřské, omítkářské a sádrovací, ošetřování dřevěných staveb, konstrukci, nábytku a jiných výrobků, čištění a údržba motorových vozidel; (38) telekomunikační služby, provozování počítačových sítí, služby poskytované elektronickými informačními tabulemi (telekomunikační služby), poskytování telekomunikačního připojení do světové počítačové sítě, služby zabezpečující vstup do telekomunikačních sítí, telekonferenční služby, poskytování uživatelského přístupu do světové počítačové sítě, pronájem přístrojů pro přenos zpráv, služby zabezpečující audiovizuální komunikaci prostřednictvím informačních a telekomunikačních sítí, např. počítačové sítě Internet, satelitu, poskytování přístupu k internetu, služby poskytovatelů internetových služeb; (39) zprostředkování dopravy, doprava turistů, turistické kanceláře s výjimkou kanceláří poskytujících hotelové rezervace, doprovázení turistů, zprostředkování prodeje letenek, jízdenek a vstupenek, rezervace v dopravě (letenky, jízdenky), rezervace-cestování, rezervace místenek, skladování údajů a dokumentů elektronicky uložených, nabídka a organizování cest, exkurzí, okružních výletů, prohlídek a zájezdů; (40) zpracování a úprava materiálu a výrobků v rámci této třídy, apretace textilu, bělení a barvení látek, barvení obuvi, látek a textilií (tkanin), barvení oděvů, bělení tkanin, barvířství, zpracování plastických hmot, zpracování kovů, zpracování dřeva, vydlávání, barvení, příprava, zpracování a povrchové zušlechťování kůží, povrchová úprava kovů, emailování, galvanizace, fosfátování, chromování, zinkování, zamečnickví - v rámci této třídy, tiskárny, tisk offsetový, tisky litografické; (41) elektronická ediční činnost, vydávání (on-line) knih a časopisů v elektronické formě, poskytování elektronických publikací on-line (bez možnosti kopírování), poskytování (on-line) počítačových

her z počítačových sítí, sportovní aktivity, organizace a realizace sportovní cestovních akcí, provozování fitcentra, výchovná, poznávací a zábavní činnost, zábavná rekreace, agroturistika - v rámci této třídy, rekreační služby, park oddechu a zábavy, půjčování sportovních a rekreačních potřeb, fotografování, fotografování letecké; (42) projektování elektrických zařízení, porady odborné a technické v rámci této třídy, architektura, projektování, počítačové navrhování tiskovin, počítačová úprava fotografie, pronájem elektrických přístrojů a počítačů, programování počítačové, tvorba softwaru, software - návrhy, převod a konverze počítačových programů a údajů (kromě fyzické konverze), tvorba a údržba počítačových stránek (WEB) pro zákazníky, hostování na počítačových stánkách (WEB), instalace počítačových programů, návrh počítačových systémů, programování internetových databázových systémů a internetových aplikací, konstrukce WWW prezentací a řešení WWW serverů, aktualizace počítačových programů a jejich údržba, pronájem času na přístup do počítačových databází, projektování, právní služby, expertizy, zhotovování kopií počítačových programů, digitální tvorba obrazů na výstupních zařízeních, převod a konverze údajů a dokumentů z fyzických médií na elektronická média, stavební inženýrské práce; (43) ubytovací služby (hotely, penziony), restaurace, stravovací služby, hostinská činnost; (44) péče léčebná, hygienická a kosmetická, kadeřnické salóny, zahradnictví, zahradní architektura, veterinární pomoc, provozování rehabilitačního centra.

- (590) Barevná
 (730) **AutoCont a. s.**, Nemocniční 12, Moravská Ostrava, 70200, CZ
 (740) Ing. Pavel Nádvorník, Sokola Tůmy 1, Ostrava - Hulváky

- (210) **O 193968**
 (220) 17.07.2003
 (320) 17.07.2003
 (511) 1, 2, 3, 4, 5, 6, 7, 8, 9, 10, 11, 12, 14, 15, 16, 17, 18, 19, 20, 21, 22, 24, 25, 26, 27, 28, 29, 30, 31, 32, 33, 34, 35, 36, 37, 38, 39, 40, 41, 42, 43, 44
 (540)



- (510) (1) chemické výrobky pro průmysl, vědu, fotografii, zemědělství, zahradnictví, lesnictví, pryskyřice umělé a syntetické, plastické hmoty v surovém stavu, betonová pojidla, půdní hnojiva (přírodní a strojená), průmyslová pojidla a lepidla, přípravky na odstraňování leštidel, louhy, peroxid vodíku, rozpouštědla pro fermeže a laky, hasební prostředky, prostředky pro kalení a přípravky pro svařování kovů, protipožární přípravky, chemické výrobky, určené ke konzervování potravin, kyselina citrónová, kalcinovaná soda, sladidla umělá, chemické výrobky - v rámci této třídy, glukosa pro průmyslové účely, tříslicí materiály, papír a tkaniny na planografické kopie, veškerý papír spadající do této třídy, papíroviny, papíry citlivé na světlo, indikátorový papír, dřevný líh a produkty z destilace surového dřevného lihu, dřevný ocet, dřevo k činění, etylalkohol, brzdové kapaliny, přípravky proti zamlžení čoček, destilovaná voda, metylalkohol, filtrační materiály - v rámci této třídy, glycerin, grafit, impregnační chemické přípravky pro kůže a

textil, kyseliny, průmyslové chemikálie, filmy citlivé neexponované, filmy rentgenové, neexponované, fotografická redukční činidla, fotografické desky se světlocitlivou vrstvou, fotografické emulze, fotografické senzibilizátory, fotografické vývojky, chemické přípravky pro použití ve fotografii, lepidla jiná než kancelářská a než pro domácnost, lepidla na obuv, lepidla na papírové tapety, lepidla na plakáty, lepidla pro průmyslové účely, lepidla škrobová, lepidla, tmely spadající do této třídy, pojiva pro obkládačky, lepidlo pro apretaci a nátěr, lepidlo na kůži, lepidlo pro ošetřování stromů, papírová drť, papírová vlákna; (2) barvy, nátěry a laky, fermeže, ochranné prostředky proti rzi a proti hnilobě dřeva, antikoroziční přípravky, barviva, mořidla, pryskyřice přírodní v surovém stavu, kovy listkové a práškové pro malíře a dekorátéry, tiskaře a umělce, dřeva barvišská a výtahy z nich, barviva na potraviny a líkery, barvivo - barvivocukrový kulér, barviva pro barvení oděvů, kalafuna, fólie (kovové) pro malíře, dekorátéry, tiskaře a umělce, glazury (barvy, laky), barva pro grafické práce, lepidla pro barvy, ochranné přípravky na kovy, ochranné přípravky pro dřevo, ředidla pro barvy, ředidla pro laky, přípravky na odstraňování tapet, tempery, tiskařské barvy, tiskařské pasty, tiskové barvy, tuše, sklenářský tmel, tonery pro kopírovací stroje a zařízení, zahušťovače barev; (3) přípravky bělicí a jiné prací prostředky, přípravky k čištění, leštění, odmašťování a broušení, brusná plátna a papíry, cididla, mýdla, parfumerie, vonné oleje, kosmetika, vlasové přípravky, vlasové vody, ústní vody, kosmetické přípravky pro péči o pokožku, kosmetické přípravky všeho druhu, např. pro koupel, krémy, křída na čištění, kosmetické tužky, kolínská voda, čistící mléka, esence, přísady do koupelí, koupelové soli, pleťové masky, kosmetické neceséry, pomády, pudry, toaletní barviva, barvy na vlasy, odbarvovače, laky na vlasy, líčidla, rtěnky, vody po holení, oční řasy (umělé), odličovací přípravky, šampony na tělo i na vlasy, toaletní a čistící prostředky, depilační přípravky, deodoranty - v rámci této třídy, lepidla pro kosmetické účely, peroxid vodíku pro kosmetické účely, politury, papír brusný, papír pískový (smirkový), papír lešticí, papír pazourkový (lešticí), papír pudrovací (pro parfumerii), papírová vodítka k líčení očí, prostředky na čištění a leštění dřeva, antistatické přípravky pro použití v domácnosti, apretační přípravky pro žehlení prádla, zubní pasty, přípravky na holení, holicí mýdlo, kapaliny na mytí skel do ostřikovačů vozidel, krém na obuv, krémy na kůži, bělicí a čistící přípravky na kůži, leštidla na obuv, vosky na obuv, erotické pomůcky - v rámci této třídy (např. masážní a lubrikační gely); (4) průmyslové oleje a tuky (nikoliv oleje a tuky jedlé a éterické oleje), mazadla, maziva plastická, veškeré oleje spadající do této třídy, olejové směsi pro změkčování tkanin, prostředky pro pohlcování, zavlažování a vázání prachu, paliva (včetně motorových paliv) a osvětlovací prostředky, svíce, svíčky, knoty, dřevo palivové; (5) náplasti, obvazový materiál, absorpční tampony, vata, gáza, leukoplast, dezinfekční přípravky, hygienické potřeby pro osobní hygienu, výrobky farmaceutické, veterinářské a hygienické, diabetické přípravky pro léčebné účely, potraviny pro batolata, doplňky potravin, minerální, minerální vody a soli, to vše s léčebnými účinky, mléko pro kojence, materiály pro plombování zubů a pro zubní otisky, výrobky pro hubení škodlivých zvířat, fungicidy, herbicidy, pesticidy, repelenty, přípravky proti mólům, mouchám a ostatnímu hmyzu, mucholapky, přípravky na hubení hlodavců, přípravky na mytí psů, přípravky pro péči o ústní dutinu pro lékařské účely, hygienické kalhotky, ubrusky napuštěné farmaceutickými vodičkami a vložky, léčivé přípravky do koupelí, léčiva pro humánní medicínu, lékárníčky - v rámci této třídy, lékařské přípravky pro

hubnutí, dietní potraviny přizpůsobené pro lékařské účely, glukóza pro lékařské účely, sladidla pro léčebné účely; (6) obecné kovy v surovém a polozpracovaném stavu a jejich slitiny, umělecko - průmyslové výrobky z obecných kovů, sochy nebo sošky z obecných kovů, nábytkové kování, umělecké výkovky, surové železo, hliník, odlitky kovové, odlitky z litiny, odlitky ze šedé litiny, odlitky z hliníku, modely slévárenské kovové, formy na lití kovů, lešení kovové, lana kovová, obkladové desky a dlaždice kovové, dveře kovové, dveře kovové odolné proti ohni, dveře z kujného železa, dveřní rámy kovové, okenní kování kovové, okenní rámy kovové, okna kovová, okenní stavěče, mříže, haly kovové montované, závěsy kovové, závěsné systémy pro stropní podhledy, panely kovové, kovové stavební dílce, kovové trubky, kovové lišty pro stavbu stropů a zdí, válcované profily z plechu, protlačované profily, kotvy, kovadliny, zvony, kolejnice a jiný kovový materiál pro železnice, řetězy (s výjimkou hnacích řetězů pro vozidla), kovové kabely a neelektrické dráty, zámečnické výrobky, kovové roury, pokladny bezpečnostní, ocelové kuličky, podkovy, hřebíky a šrouby, jiné výrobky z kovu (nikoliv z drahých kovů) neobsažené v jiných třídách, rudy, nádoby válcovité, kovové (bubny) - v rámci této třídy, nádoby na stlačený plyn, fitinky - spojky pro potrubí kovové, parní potrubí, potrubí a roury pro ústřední topení, kolíky a tyče stanové z kovu, reklamní tabule - v rámci této třídy; (7) stroje a obráběcí stroje, míchačky betonu nebo malty, míchačky betonové směsi staveništní, míchačky asfaltu, motory (kromě motorů pro pozemní vozidla) a jejich součástky, soukolí a hnací řemeny (nikoliv pro pozemní vozidla), zemědělské stroje, lišné, filtry tlakové, čerpadla pro ústřední topení, kotle parní, soustruhy, obrážky, jeřáby nákladní, jeřáby otočné, jeřáby pojízdné - mostní, jeřáby stabilní nebo otočné a jejich součásti nebo příslušenství, jako navijáky, stožáry, vrátky, bubny, stroje elektrické (generátory), stroje na postřik (malbu) zdi, čerpadla (stroje), čističe elektrické stroje a přístroje, alternátory, stříkací pistole, brusky, generátory, frézky (stroje), hoblovky, kompresory, dynamo, kladkostroje, lisy - v rámci této třídy, ložiska, mandly, pily (stroje), kuchyňské stroje elektrické, kuchyňské elektrické roboty, masové mlýnky (stroje), míšící kuchyňské stroje elektrické, mixéry (stroje), šlehače elektrické pro domácnost, mlýnky elektrické pro domácnost, mechanické ruční nástroje a nářadí, myčky na nádobí, pračky na praní a barvení, sekačky na trávu, svařovací stroje elektrické, šicí stroje, vrtačky, vysavače prachu, hadice k vysavačům prachu, příslušenství pro rozptylování vůní a desinfekčních přípravků pro vysávání prachu; (8) nářadí a nástroje s ručním pohonem, sečné zbraně, břitvy, sekery, polní lopatky, lovecké nože, brusky, diamanty pro sklenáře (části ručních strojů), dláta, frézy (nástroje), hoblíky, vrtáky, řezné nástroje, ruční vrtačky, čepelky holicí, depilační přístroje, elektrické a neelektrické, holicí soupravy, pouzdra na holicí strojky a břitvy, holicí strojky elektrické nebo neelektrické, břitvy, kapesní nože, nože, nožičské zboží, přibory, nože pro nůžky, nůžky na nehty (elektrické nebo neelektrické), nůžky na stříhání vousů, nůžky na stříhání zvířat, nůžky na větve, nůžky zahradnické, pilníky (nástroje), pilníky na nehty, zahradnické nářadí (ruční); (9) elektrické akumulátory včetně pro vozidla, elektrické baterie nabíjecí, elektrické cívky a držáky elektrických cívek, elektrické ovládací a rozvodné desky, elektrické spínací desky, elektrické spínače, elektrické pojistky, elektrické poplašné zvonky, elektrické přípojky, elektrické přístroje pro odporové svařování, elektrické transformátory, elektroměry, elektrické vedení, přístroje na lokalizování izolačních závad, elektrické vodiče, elektrické výbojky (nikoliv ke svícení), elektrický izolovaný drát, elektrody pro elektrické sváření, přístroje a nástroje vědecké, elektrická a elektronická zařízení pro dozor, prověřování a dálkové ovládní průmyslových operací, elektrické přístroje dozorčí, kontrolní a pro dohled, elektrické rozvodné desky, přístroje na lokalizování závad na elektrickém vedení, navigační, geodetické, elektrické (včetně pro bezdrátovou telegrafii) - v rámci této třídy, fotografické, kinematografické, optické přístroje, fotografické náčiní a příslušenství, hledáčky a objektivy, (fotografické), fotografické stativy, osvětlovací stativy, nástroje k vážení, měření, signalizování, pro účely kontrolní (inspekční), záchranné a pro výuku, automatické přístroje uváděné v činnost vhozením mince nebo známky, zapisovací pokladny a počítací stroje, hasící přístroje, automaty na zboží, plynoměry, baterie pro kapesní svítilny, busoly, výpočetní technika všeho druhu včetně periferních zařízení a

komunikačních zařízení, telekomunikační technika všeho druhu včetně interface pro spojení s výpočetní technikou, počítač-hardware včetně počítačových doplňků, uživatelské počítače, přenosné počítače, mikropočítače, mikroprogramové vybavení, notebooky a laptopy, polovodiče, mikroprocesory, integrované obvody, sady počítačových čipů, základní desky počítače a přídatné desky, desky na počítačovou grafiku, hardware pro počítačovou síť, adaptéry pro počítačovou síť, přepínače, směrovače a vedlejší ústředny, počítačové periférie a elektronická zařízení na použití s počítači, počítačové klávesnice, kulové ovládače, zařízení počítačové myši, počítačová vstupní zařízení, monitory, video přístroje, desky s plošnými spoji na video, přístroje a zařízení pro záznam, zpracování, příjem, reprodukci, přenos, modifikaci, komprimování a dekomprimování, vysílání, mísení a/nebo rozšiřování zvuku, videozáznamů, obrázků, grafiky a dat, algoritmy na komprimování a dekomprimování dat (software), přístroje na zkoušení a kalibrování počítačových součástek, set-top boxes (část hardware spojeného s televizním přijímačem, jemuž umožňuje propojení s internetem, jinými kabelovými/digitálními zdroji a tak fungovat jako počítač), počítačové programy na řízení sítě, počítačové obslužné programy, systémový software na provoz počítačů, počítačové programy na záznam, zpracování, příjem, reprodukci, přenos, modifikaci, komprimování a dekomprimování dat, počítačové programy na vytváření webových stránek, počítačové programy na přístup k použití internetu, přístroje pro zpracování informací, nosiče dat magnetické, magnetická média, nosiče dat optické, nosiče zvukových nahrávek, nosiče software, videokazety, CD disky, kancelářská technika - tiskárny, telefony, faxy, kopírovací stroje, přístroje a nástroje vědecké, přístroje a nástroje navigační, přístroje a nástroje geodetické a přístroje pro bezdrátovou telegrafii, fotoaparáty, digitální fotoaparáty, fotoelektrické buňky, fotobuňky, speciální pouzdra na fotografické aparáty, sušičky na fotografické snímky-pozitivy, lešticí zařízení na fotografické snímky (pozitivy), fotokomory, fotolampy do tmných komor, fotometry, paměťová média pro digitální fotoaparáty, fotografické filtry, odkapávače k fotografickým účelům, spouště uzávěrek, stabilizátory pro osvětlovací přístroje, stativy na fotoaparáty, UV filtry pro fotografické účely, zvětšovací přístroje, přístroje a nástroje k měření a vážení, přístroje a nástroje signalizační, přístroje a nástroje pro účely záchranné a učební, přístroje pro záznam a reprodukci mluveného slova, rozhlasové a televizní přijímače a vysílače, satelitní přijímače, gramofony, audiovizuální technika všeho druhu, magnetofony všeho druhu, kancelářské stroje děrovací, zařízení na zpracování dat, zapisovací pokladny a počítací stroje, přenosné propojovací mezipřívody pro hlavní počítače, měřicí přístroje a nástroje, měřicí přístroje se záznamovými prvky, měřiče elektřiny a elektrické měřicí přístroje, elektrická a elektronická zařízení pro výpočet a předávání statistických údajů a informací, jakož i pro dohled, ověřování a dálkové ovládní průmyslových operací, elektronické informační systémy, elektrotechnické přístroje, izolátory; (10) přístroje a nástroje chirurgické, zubní a veterinářské, umělé údy, oči a zuby, ortopedické potřeby, materiál na sešívání ran, dětské dudlíky (šidítka), dětské láhve, elastické punčochy pro chirurgické účely, pomůcky pro kojení, kondomy, prezervativy, masážní přístroje, rukavice masážní, rukavice pro lékařské účely, teploměry pro lékařské účely, erotické pomůcky - v rámci této třídy (umělé i kovové penisy, včetně elektrických, umělé vagíny, vakuové pumpy, nafukovací panny, venušiny kuličky); (11) zařízení osvětlovací, elektrická stropní svítidla, žárovky, elektrická zapalovadla, elektrické přístroje k osoušení rukou, elektrické radiátory, elektrické topné přístroje, elektrické výbojky ke svícení, elektronická zařízení na čištění vzduchu, elektrické žárovky na vánoční stromky, elektrické žárovky s vlákny ze vzácných zemin, topná a chladicí zařízení, tlakové vodní nádrže, topeniště k parním kotlům, kotle plynové, kotle elektrické, elektrické topné přístroje, svítidla a osvětlovací soustavy pro osvětlení interiérů, lampy letovací, lampy velké stojací, lampy bezpečnostní, lampové reflektory, pece metalurgické zejména na vypalování práškových barev, topná zařízení na výrobu páry, zařízení pro vaření, chlazení, sušení, větrání, pro rozvod vody a zařízení sanitární, armatury pro instalace plynu, bojler, hořáky plynové, přípojky pro hořáky, kamna všeho druhu, kamna na tuhá paliva, kamna na všechna plynová paliva, kotle - v rámci této třídy, kotle plynové, klimatizační zařízení a přístroje,

kohoutky vodovodní a jejich kuželky, komínová šoupátka, kotlové trubky, parní generátory, radiátory, plynové armatury (regulační a bezpečnostní příslušenství pro plynové přístroje a vedení), topná žárová tělesa, topné potřeby, topné přístroje pro všechna paliva tuhá, tekutá a plyná, papírové lampy (lampióny), kapesní elektrické svítlny, svítlny plynové a petrolejové, zařízení pro vaření, vařiče elektrické; (12) vozidla, dopravní prostředky pozemní, vzdušné nebo vodní, mopedy, motocykly, motory pro pozemní vozidla, spojky a převodová zařízení pro pozemní vozidla, vznášedla, míchače betonu na vozidlech, spoilery a kryty na vozidla, karoserie, karosářské díly, kryty na kola, reflektory na vozidla, kanoe, kajaky, sportovní lodě, turistické lodě, pádla, vesla, jízdní kola a jejich části, jízdní kola a výrobky pro jízdní kola, jakož i jejich součásti, doplňky pro jízdní kola, příslušenství a náhradní díly jízdních kol – v rámci této třídy, jízdní kola motorová, čluny, včetně člunů motorových, čluny - kluzáky, pramice, hustilky na pneumatiky automobilových a jízdních kol (s výjimkou ručních), duše pro jízdní kola, sáně pro dopravu, též motorové, sedátka bezpečnostní pro děti (přizpůsobená vozidlu), dvojkolové vozíky, elektromobily, nosiče na zavazadla, dětské kočárky, pneumatiky, potahy na sedadla vozidel, traktory, tříkolky, židle kolečkové; (14) vzácné kovy a jejich slitiny a výrobky z těchto látek nebo postříbeného nebo pozlaceného kovu - v rámci této třídy, klenoty, bižuterie, drahokamy, hodinářské výrobky a jiná chronometrická zařízení, brože(klenoty), budíky, klenoty, nádobí z drahých kovů, náhrdelníky, náramky, náušnice, šperky, šperkovičky (z drahých kovů); (15) hudební nástroje (s výjimkou gramofonů a radiopřístrojů), elektronické hudební nástroje; (16) obrazy, umělecké předměty v rámci této třídy, malby, obrazy malované (též olejomalby), rytiny, rytiny všeho druhu (dřevorytiny, hlubotisky, mědirytiny, lepty, tisky napodobující rytiny), papír a výrobky z papíru, lepenka a kartonážní výrobky, lepenkové krabice, lepenka formovaná, lepenkové trubice, lepicí pásky, obaly na spisy, obaly ochranné na knihy, tiskoviny, časopisy, periodika, knihy, knihařské výrobky, mapy, fotografie, papírnické zboží, lepidla (kancelářská a pro domácnost), potřeby pro umělce – v rámci této třídy, štetce, psací stroje a kancelářské potřeby (kromě nábytku), učební a školní potřeby a pomůcky (kromě přístrojů), tiskařské typy, štočky, obalové materiály z plastických hmot – v rámci této třídy, veškerý papír spadající do této třídy, obaly lahví z vlnité lepenky, papírové nebo lepenkové válce na poštovní zásilky, papírové odsťřížky, papírové ochranné obaly, papírové ozdoby, papírové pohárky, papírové serpenty (ozdoby), papírové vložky pro kuchyňský nábytek, papírové vzory, papírovina a výrobky z ní (např. lisované ozdoby), papírový odpad, výrobky z papírové hmoty – v rámci této třídy, dřevolepenka pro papírnictví, skartovače; (17) akustické desky a panely, akustické zábrany, obkladové ochranné (zvukově a tepelně izolační), elektrický izolační materiál, kaučuk, gutaperča, guma, balata a náhražky, výrobky z těchto hmot pokud nejsou obsaženy v jiných třídách, fólie, desky a tyče z plastických hmot (polotovary), hmoty těsnící, ucpávkové a izolační, tepelně izolační materiál, izolační tkaniny z různých hmot, břidlice azbestová, břidlice osínková, izolační tkaniny ze skleněné nebo minerální vlny, osínek, slída a výrobky z nich, hadice (kromě kovových), hmoty a obklady zamezující vypařování z kotlů a boilerů - v rámci této třídy, izolační papír, papír do elektrických kondenzátorů; (18) kůže a imitace kůže, výrobky z těchto materiálů, které nejsou zahrnuty do jiných tříd, kožená galanterie, kůže ze zvířat, kufrы a zavazadla, deštníky, slunečníky a hole, biče a sedlářské výrobky, kožené řemeny, řemínky, batohy, krosny, chlebníky, lodní vaky, tašky ruční, tašky a kabely sportovní, brašny pro školáky, aktovky, diplomaty, kabelky, kožené zboží, neobsažené v jiných třídách, kožešiny, obojky, peněženky; (19) stavební materiál nekovový, neohebné trubky nekovové pro stavebnictví, stavební dřevěné polotovary, dřevěné montované stavby zejména pro

táboření (podsady pod stany, jídelny, umývárny, WC), dřevo na bedny, dřevo na dýhy, dřevo překližkové, formovatelné dřevo, dřevo stavební, dřevo tvarované, dřevo způsobilé k lití (směs dřevěného prachu), lepenka, dřevolepenka pro stavebnictví, dříví důlní, podlahy, podlahy a stropy pro stavby, materiály pro jednolitou podlahu, podlaha dřevěná, podlahovina z korkové drti, nekovové potřeby pro stavbu podlah, parkety, prkna, překližky, schody, vlasy podlahové, dlaždice nekovové, krytiny střešní, tašky, břidlice na střechy, břidlice přírodní nebo umělé, břidlice krytina, břidlicové desky broušené, hlazené, leštěné nebo opracované jinak, břidlicový prach, akvária (stavby), altány, bazény plavecké (nekovové), trubky pro drenáže (nekovové), nátěrové hmoty pro stavebnictví, skleníky a vrata, fitinky nekovové – vše v rámci této třídy; (20) lišty, rámy a římsy dřevěné na rámy obrazů, umělecko průmyslové výrobky v rámci této třídy, umělecké truhlářské výrobky, sochy nebo sošky ze dřeva, vosku, sádry nebo plastických hmot, umělecký nábytek, nábytek všeho druhu, nábytek čalouněný, nábytek ve tvaru truhel a skříní, zrcadla a rámy, modely slévarenské ze dřeva a umělých hmot, nábytek pro camping, ložní potřeby v rámci této třídy, tabulky nekovové - v rámci této třídy, spací pytle na kempování, kolíčky (nekovové), kolíky stanové dřevěné, nádoby tuhé z plastických hmot na balení, výrobky (pokud nejsou obsaženy v jiných třídách) ze dřeva, z korku, třtiny, rákosu, vrbového proutí, rohoviny, kosti, slonoviny, kostic, želvoviny, jantaru, perleti, mořské pěny, buničiny, z náhražek těchto hmot nebo z plastických hmot, dřevěné pásy, dřevěné postele, dřevěné stojánky, dřevěné výrobky (neobsažené v jiných třídách), závěsy nekovové – v rámci této třídy; (21) náčiní, nádobí, nádoby a potřeby pro domácnost nebo kuchyni, drobné náčiní a přenosné nádoby pro domácnost a kuchyni (nikoliv z drahých kovů nebo z kovů plátových-dublé), hrnce, kastrolы, hřebeny a mycí houby, kartáče (s výjimkou štětců), kartáčnický materiál, pomůcky a látky k čištění, drátěnky, sklo surové nebo polozpracované (s výjimkou stavebního skla), zboží skleněné, porcelánové a kameninové neobsažené v jiných třídách, nádoby pro domácnost tlakové, tlakové hrnce, nádoby pro domácnost vakuové, papírové utěrky napuštěné čisticím nebo pracím prostředkem k čištění nádobí, nádobí z plastických hmot pro domácnost, papírové tácky, nádobí tábornické, láhve polní, láhve cestovní, láhve vakuové, lahve podložky, láhve ochlazovací, cukřenky, čajníky, čajové soupravy, kávové soupravy, dávkovače mýdla, džbánky, kuchyňské formy a formičky, hluboké misky, zubní kartáčky, kbelíky, kořenáče, koše na odpadky, mopy, naběračky, nočníky, pánve, pepřenky, podnosy, rožně, smetáky, struhadla, svícný, šálky, termosky, utěrky na úklid, vaničky, vědra, potřeby toaletní, figurky (sošky) z porcelánu nebo skla, mixéry ruční, mixéry s výjimkou elektrických pro použití v domácnosti, mlýnky ruční pro domácnost, pasty na hmyz, prádelní sušáky, prkna žehlicí, rukavice pro domácnost, sklo tabulové (surovina), výrobky z křišťálového skla; (22) provazy, provázky z vláken, lana, lana bezpečnostní (zajišťovací), lana horolezecká, lana žíněná a vláknitá, šňůry, ozdobné šňůry, provázky, motouzy, papírové provazy, pásky balící, sítě, stany, cely, plachty, pytle na přepravu a uskladnění volně loženého zboží, vycpávkový materiál (žíně, kapok, peří, mořská tráva), surová textilní vlákna, dřevěné hoblovačky, dřevěné piliny, dřevitá vlna; (24) tkaniny, pokrývky, prádlo ložní a stolní, textilní výrobky neobsažené v jiných třídách, cestovní příkrývky, kapesníky, látky, ložní pokrývky a příkrývky, lůžkoviny, záclony, potahy, prostěradla, povlečení, přehozy, rolety textilní, ručníky, spací pytle, vlaječky (ne z papíru); (25) oděvy, oděvní zboží, oděvy dámské, dětské, pánské, zahrnuté v této třídě, oděvy pro sport, kloboučnické zboží, veškerá obuv spadající do této třídy, erotické zboží – v rámci této třídy (erotické spodní prádlo pánské i dámské, podvazkové pásy, punčochy), opasky; (26) krajky a výšivky, umělecké krajky, stuhy a šněrovadla, knoflíky, špendlíky a jehly, umělé květiny,

odznaky ozdobné, ne z drahých kovů, krojové nášivky a výšivky, skautské knoflíky, skautské šňůry a skautské spony; (27) koberce, rohožky, rohože, linolea a jiné podlahové krytiny, podlahovina izolující proti teplu, podlahovina zvukově izolační, podlahy (výrobky na pokrývání z kaučuku nebo z jiných hmot), papírové tapety a náhražky papírových tapet, obklady podlah tepelně nebo zvukově izolační, obklady stěn z plastických hmot, folií ve formě tapet; (28) hrací karty, hry, stolní hry, společenské hry, stavebnice, hračky, autíčka na hrání, automobilové modely zmenšené, balónky na hrání, bublifuky, divadelní a karnevalové masky, kouzelnické potřeby, domečky pro panenky, létající draci, loutky, panenky, pistole, pistolky (hračky), zařízení pro gymnastiku, kulturistiku, sport a různé hry, sportovní nářadí a náčiní, baseballové rukavice, biliardové (kulečnickové) koule, mantinely, stoly, biliardové špičky na tága, boby, boty na bruslení s upevněnými bruslemi, zařízení a náčiní na bowling, boxerské rukavice, kolečkové brusle, lední brusle, činky, stoly pro stolní fotbal, stoly na stolní tenis, golfové hole, golfové rukavice, golfové vaky na kolečkách nebo bez koleček, hokejky, holenní chrániče, chrániče kolen, chrániče na lokty, horolezecká výstroj, houpačky, kuželky, šachy, kuličky, chraštítka, jízdní kola nehybná určená pro trénink, rogala, koloběžky, lukostřelba (náčiní na lukostřelbu), lyže, vázání na lyže, lyžařské doplňky, hrací míče, skateboardy, sánky, surfovací lyže a prkna, trenážery, plavecké bazény (potřeby pro hru), vánoční ozdoby (s výjimkou osvětlení a cukrovinek), zábavná pyrotechnika, umělé vánoční stromky, sníh umělý na vánoční stromky, stojany na vánoční stromečky, rybářské potřeby, surfing (desky pro provozování vodního sportu) s motorem; (29) maso, ryby, drůbež, zvěřina, masové výtažky, masové konzervy, konzervované, sušené a važené ovoce a zelenina, rosoly a zavařeniny, vejce, mléko a jiné mlékařenské výrobky, jedlé oleje a tuky, potraviny v konzervách – v rámci této třídy, rybí konzervy, saláty ovocné a zeleninové, saláty ovocné a zeleninové balené nebo v konzervách, želé, džemy, kompoty, arašidy zpracované, bramborové lupínky, byliny konzervované, datle, kaviár, klobásy, salámy, mléčné nápoje; (30) káva, čaj, kakao, cukr, rýže, tapioka, ságo, kávové náhražky, mouka a obilné přípravky, chléb, sušenky, suchary, koláče, jemné pečivo a cukrovinky, zmrzlina, med, sirup z melasy, kvasnice, sůl, prášky do pečiva, hořčice, pepř, ocet, chuťové omáčky, nálevy na saláty, koření, led na chlazení, papírové sáčky plněné čajem, nahrazující filtry na čaj, sladidla přírodní, glukosa, přírodní aromatické přípravky do potravin; (31) výrobky zemědělské, zahradnické, lesnické a semena neosažené v jiných třídách, živá zvířata, čerstvé ovoce a zelenina, živé rostliny a přírodní květiny, osivo, krmiva pro zvířata, slad, dřevo syrové, nezpracované; (32) pivo, lehká piva a ležáky, vody minerální a šumivé a jiné nealkoholické nápoje, sirupy a jiné přípravky k přípravě nápojů, šťávy ovocné a nápoje z ovocných šťáv nealkoholických (nezkvašených); (33) alkoholické nápoje; (34) tabák v surovém nebo zpracovaném stavu, kuřácké potřeby, zápalky, papír cigaretový; (35) zprostředkování obchodu s uvedenými výrobky, propagační činnost, reklama, pomoc při řízení obchodní činnosti, obchodní administrativa, kancelářské práce, reklama (on-line) na počítačové komunikační síti, on-line inzerce, vyhledávání informací v počítačových souborech, pronájem reklamního času ve všech komunikačních médiích, poskytování obchodních informací pomocí internetu, zprostředkování obchodních činností pomocí internetu, zprostředkování internetového obchodu, komerční využití internetu v oblastech komerčních internetových médií a vyhledávacích služeb; (36) realitní kanceláře, pronájem nemovitostí, obchodování s nemovitostmi, ubytovací kancelář, odhady polních pozemků, leasing, správa majetku,

správa nemovitostí, pronájem nemovitostí, pronájem bytů; (37) zprostředkování oprav a přestaveb nemovitostí, stavby a opravy, montáž, opravy a rekonstrukce tlakových zařízení, montáž, oprava a údržba vyhrazených elektrických zařízení, instalace a opravy ústředního vytápění a větrání, instalace klimatizačního zařízení, montáž a opravy měřicí a regulační techniky, montáž a opravy vyhrazených plynových zařízení, malířské a natěračské práce, provádění bytových a občanských staveb, provádění průmyslových staveb, zednické práce, železobetonářské práce, zhotovování železnych výztuh do betonu, pronájem stavebních (staveništních) strojů, pronájem lešení, opravy zemědělského zařízení, pronájem dílenských strojů, montážně stavební práce, montování staveb a interiérů, speciální úpravy akustických vlastností interiérů, instalace akustických (zvukově izolačních) panelů, montáže sádkartonových dílců, montáže dělicích stěn a příček, montáže sádkartonových systémů, montáže zvedaných podlah (pro rozvody pod podlahou), instalace a opravy žaluzií, stavby pozemní inženýrské a vodní, izolační práce, čištění fasád, dlaždičské práce, pokládání podlah, vysoušení staveb, opravy a udržování staveb, malířské, lakýrnické a tapetařské práce, čištění staveb, kamen, kanálů, práce štukatérské, omítkářské a sádrovací, ošetřování dřevěných staveb, konstrukci, nábytku a jiných výrobků, čištění a údržba motorových vozidel; (38) telekomunikační služby, provozování počítačových sítí, služby poskytované elektronickými informačními tabulemi (telekomunikační služby), poskytování telekomunikačního připojení do světové počítačové sítě, služby zabezpečující vstup do telekomunikačních sítí, telekonferenční služby, poskytování uživatelského přístupu do světové počítačové sítě, pronájem přístrojů pro přenos zpráv, služby zabezpečující audiovizuální komunikaci prostřednictvím informačních a telekomunikačních sítí, např. počítačové sítě Internet, satelitu, poskytování přístupu k internetu, služby poskytovatelů internetových služeb; (39) zprostředkování dopravy, doprava turistů, turistické kanceláře s výjimkou kanceláří poskytujících hotelové rezervace, doprovázení turistů, zprostředkování prodeje letenek, jízdenek a vstupenek, rezervace v dopravě (letenky, jízdenky), rezervace-cestování, rezervace místenek, skladování údajů a dokumentů elektronicky uložených, nabídka a organizování cest, exkurzí, okružních výletů, prohlídek a zájezdů; (40) zpracování a úprava materiálu a výrobků v rámci této třídy, apretace textilu, bělení a barvení látek, barvení obuvi, látek a textilií (tkanin), barvení oděvů, bělení tkanin, barvířství, zpracování plastických hmot, zpracování kovů, zpracování dřeva, vydělávání, barvení, příprava, zpracování a povrchové zušlechťování kůží, povrchová úprava kovů, emailování, galvanizace, fosfátování, chromování, zinkování, zámečnictví - v rámci této třídy, tiskárny, tisk ofsetový, tisky litografické; (41) elektronická ediční činnost, vydávání (on-line) knih a časopisů v elektronické formě, poskytování elektronických publikací on-line (bez možnosti kopírování), poskytování (on-line) počítačových her z počítačových sítí, sportovní aktivity, organizace a realizace sportovních cestovních akcí, provozování fitcentra, výchovná, poznávací a zábavní činnost, zábavná rekreace, agroturistika - v rámci této třídy, rekreační služby, park oddechu a zábavy, půjčování sportovních a rekreačních potřeb, fotografování, fotografování letecké; (42) projektování elektrických zařízení, porady odborné a technické v rámci této třídy, architektura, projektování, počítačové navrhování tiskovin, počítačová úprava fotografie, pronájem elektrických přístrojů a počítačů, programování počítačové, tvorba softwaru, software - návrhy, převod a konverze počítačových programů a údajů (kromě fyzické konverze), tvorba a údržba počítačových stránek (WEB) pro zákazníky, hostování na počítačových stánkách (WEB), instalace počítačových programů, návrh počítačových systémů,

programování internetových databázových systémů a internetových aplikací, konstrukce WWW prezentací a řešení WWW serverů, aktualizace počítačových programů a jejich údržba, pronájem času na přístup do počítačových databází, projektování, právní služby, expertizy, zhotovování kopií počítačových programů, digitální tvorba obrazů na výstupních zařízeních, převod a konverze údajů a dokumentů z fyzických médií na elektronická média, stavební inženýrské práce; (43) ubytovací služby (hotely, penzióny), restaurace, stravovací služby, hostinská činnost; (44) péče léčebná, hygienická a kosmetická, kadeřnické salóny, zahradnictví, zahradní architektura, veterinární pomoc, provozování rehabilitačního centra.

- (730) **AutoCont a. s.**, Nemocniční 12, Moravská Ostrava, 70200, CZ
 (740) Ing. Pavel Nádvorník, Sokola Tůmy 1, Ostrava - Hulváky

- (210) **O 194024**
 (220) 21.07.2003
 (320) 21.07.2003
 (511) 5, 30, 44
 (540)

AROMAKOMPLEX

- (510) (5) byliny léčivé, vitamínové přípravky, čaje léčivé, čaje bylinné, doplňky potravy minerální, doplňky výživové pro léčebné účely, drogy pro léčebné účely, hojivé (léčivé) houby (ne potraviny), jojoba, kořeny léčivé, léčivé rostliny, posilující přípravky pro léčebné účely, tonika a pyretový prášek (z vratiče, kopretiny) pro léčebné účely, rostlinná vlákna pro léčebné účely, přípravky obsahující stopové prvky, balené léčivé rostliny, přírodní substance -dietetikum k léčebným účelům, zdravotní čaje v nálevových sáčcích, rostlinné extrakty a tinktury pro léčebné účely, rostlinné koupelové směsi k léčebným účelům, medicínské nápoje, zejména čaje; (30) propolis pro lidskou potřebu, příchutě do potravin, sacharidové koncentráty, ovocné čaje v nálevových sáčcích, potravinové doplňky ne pro lékařské účely (zařazené v této třídě) a obsahující látky rostlinného původu, potravinové doplňky obsahující soubor enzymů rostlinného původu; (44) masáže, zdravotní péče, aromaterapeutické služby.
 (730) **MUDr. Marta Karasová**, Našiměřice 96, Olbramovice, 67176, CZ
 (740) A. Holas & partner **PATENTOVÁ A ZNÁMKOVÁ KANCELÁŘ** Ing. Mgr. Holasová Hana, Křížová 4, Brno

- (210) **O 194138**
 (220) 24.07.2003
 (320) 24.07.2003
 (511) 35, 36
 (540)

Patron

- (510) (35) pomoc při řízení obchodní činnosti, obchodní administrativa, kancelářské práce, marketing, poskytování porad ve věcech podnikání; (36) služby finanční, peněžní, nemovitostní a pojišťovací, zejména přijímání vkladů od veřejnosti, poskytování úvěrů, investování do cenných papírů na vlastní účet, finanční pronájem (leasing), platební styk a zúčtování, vydávání platebních prostředků jako platebních karet, cestovních šeků, poskytování záruk, otevírání akreditivů, obstarávání inkasa, obchodování s devizovými hodnotami v oblasti termínových obchodů a opcí včetně kurzových a úrokových obchodů, s převoditelnými cennými papíry, a to na vlastní účet nebo na účet

klienta, účast na vydávání akcií a poskytování souvisejících služeb, finanční makléřství, obhospodařování cenných papírů klienta na jeho účet včetně poradenství, uložení a správa cenných papírů nebo jiných hodnot, výkon funkce depozitáře investičního fondu, směnárská činnost, poskytování bankovních informací, pronájem bezpečnostních schránek, vydávání hypotečních zástavních listů.

- (730) **Komerční banka, a. s.**, Na Příkopě 33 čp. 969, Praha 1, 11407, CZ

- (210) **O 194145**
 (220) 24.07.2003
 (320) 24.07.2003
 (511) 32, 33, 35
 (540)

BRATISLAVSKÉ HRADBY

- (510) (32) minerální a syčené vody, nealkoholické nápoje, ovocné nápoje a ovocné šťávy, sirupy; (33) alkoholické nápoje, zejména víno (z oblasti Bratislavy); (35) reklamní činnost, obchodní management, pomoc při řízení obchodní činnosti, správa obchodu, administrativní práce.
 (730) **MOIRA, spol. s r. o.**, Jána Mrvu 4, Nitra, SK
 (740) Ing. Baumová Radmila, Nádražní 29, Žďár nad Sázavou

- (210) **O 194427**
 (220) 30.07.2003
 (320) 30.07.2003
 (511) 5, 16
 (540)

PANTHER

- (510) (5) mucholapky, papírové pásy pro chytání much a hmyzu, lepy pro mouchy a jiný hmyz, přípravky pro hubení much a hmyzu; (16) papírové lepicí pásy.
 (730) **Moudrý Libor**, Nádražní 56, Židlochovice, 66701, CZ
 (740) Mgr. Marie Šebelová, advokátka, Koněvova 126, Praha 3

- (210) **O 194532**
 (220) 04.08.2003
 (320) 04.08.2003
 (511) 24, 25, 28, 29, 30, 32, 33, 34
 (540)



- (510) (24) barchet, barchet dvojité, bavlněné látky, textilie (materiály), běhouny na stůl (pokrývky na stůl), brokát, cestovní příkrývky, nástěnné textilní čalouny, damašek (tkanina), drožet (vzorovaná protkávaná tkanina jako damašek), držáky na záclony a závěsy z textilních materiálů, esparto (textilie), etamin (záclonovina), textilní filtrační materiál, flanel, flauš, frýz, gáza jako tkanina, hedvábí, hedvábné tkaniny pro tištěné vzory, jutové textilie, kaliko, kanava na vyšívání a tapisérie, látkové kapesníky, kartoun, kartoun tištěný (kaliko), korouhve, praporec, koupelové textilie s výjimkou oblečení, krep (textilie), krepon (jemná vlněná tkanina), látky, ložní pokrývky a příkrývky, ložní prádlo, lůžkové přehozy, lůžkoviny, manšestry, marabutová textilie, matrace - povlaky na matrace, matracovina, moleskin, moskytiéry, potahy na nábytek z textilních materiálů, textilie pro

obuv, odličovací textilní ubrusy, okenní záclony, textilní pásy pro tisk, plátno hrubé ztužené, plátno knihařské nebo krejčovské, plátno na výrobu sýra, plátno - ubrus voskovaný, plédy, plst, podložky na stůl pod sklenice a talíře (prostírání), textilní podšívky, textilní podšívky pro klobouky, textilní podšívky pro obuv, pogumované textilie nikoli pro papírenské účely, ozdobné pokrývky na polštáře, portiéry (závěsy), potahy na matrace, potahy na postele, povlaky na nábytek ze syntetických materiálů, povlaky na sklápěcí kryty toalet, povlečení (ložní prádlo) z papíru, ložní a stolní prádlo, prádlo pro domácnost, vyšívané prádlo, vlněné přehozy, přehozy na postele, pytlovina, rajón (umělé viskózní hedvábí), rubáše, textilní ručníky, rukavice, samet, síťovina, spací pytle, sprchové závěsy z textilu nebo umělé hmoty, stolní pokrývky, textilní štítky, taft, textilní tapety, textilie imitující kůži, netkané textilie, textilie pro boty a obuv, žinylkové textilie, bavlněné textilie, tkaniny přilnavé za tepla, tkaniny s předkresleným vzorem pro vyšívání, sisalové tkaniny, tkaniny ze skleněných vláken pro textilní užití, závěsy na dveřích, závěsy na stěnu, zefír, textilní značky, žerzej (tkaniny), hygienické žinky; (25) bačkory, barety, boa, body (spodní prádlo), boty šněrovací, bryndáčky (ne z papíru), sportovní bundy, sportovní bundy s kapucí (s kožešinou nebo plyšovou vložkou), cylindry, čapky (přiléhavé), čelenky, čepice, sprchovací čepice, koupací čepice, čepice se štítkem, dětské pleny z textilu, fotbalové obuv, galoše, holinky polovysoké, holinky vysoké, chrániče uší (proti chladu, jako pokrývka hlavy), krátké kabátky, svrchní kabáty, plenkové kalhotky pro děti, kalhoty, krátké jezdecké kalhoty, kamaše, kapesníčky do vrchní kapsy saka, kapuce, kloboukové formy, kloboukové konstrukce, klobouky, kolíky k fotbalovým kopačkám, kombiné (spodní prádlo), kombinézy (oděvy), gumové kombinézy pro vodní lyžování, kombinézy pracovní, konfekce, korzety (kombinace podvazkového pásu a podprsenky), kostýmy, obleky, košile, koupací pláště, kožešiny, kravaty, kšiltý, oděvy z kůže, oděvy z napodobenin kůže, legíny, límce, límečky, manžety, náprsenky, noční kabátky, oblečení, gymnastická obuv, koupací obuv, lyžařská obuv, plátěná obuv, plážová obuv, sportovní obuv, svrchní oděv, oděvy, koupací oděvy, nepromokavé oděvy, papírové oděvy, plážové oděvy, pletené oděvy, oděvy pro cyklisty, oděvy pro motoristy, tělocvičné oděvy, oděvy z kůže, opasky, opasky na peníze, pantofle, peleríny, pláště, koupací pláště, pracovní pláště, pláštěnky, pánské plavky, dámské plavky, podprsenky, podpatky, podrážky k obuvi, podšívky podšívky (jako části oděvů), podvazky, spodní prádlo, přehozy, převlečníky, punčochy, pyžama, rukavice, rukavice bez prstů, rukavice palcové, rukávniky, rybářské vesty, saka, sandály, sandály koupací, spodky, spodní prádlo, spodničky, střevíce, sukne, svetry, silně vlněné svetry, svrchní kabáty, šály, šle, tílka, trepky, trička, uniformy, vaky na oděvy, vesty, výbavička pro novorozence, zástěry, závoje, zimmíky, župany; (28) autička na hrani, zmenšené automobilové modely, balónky na hrani, basebalové rukavice, kulečnické koule, kulečnické stoly, boby, boty na bruslení s upevněnými bruslemi, bowling (zařízení a náčiní), boxerské rukavice, brusle kolečkové (in-line), lední brusle, bublifuk, cvičební prkna, cvičné pytle, činky, disky, divadelní masky, domečky pro panenky, domino, dostihy (hra), létající draci, stolní fotbal, golfové hole, golfové rukavice, golfové vaky, gymnastická zařízení, háčky na ryby, harpunovací pušky (jako sportovní potřeby), hokejky, holení chrániče (jako sportovní potřeby), chrániče kolen (jako sportovní potřeby), chrániče na lokty (jako sportovní potřeby), horolezecká výstroj, houpáčky, hra v kostky, hra v kuželky, hra v šachy, hrací karty, hrací koule, hrací kuličky, hrací žetony, hračky, plyšové hračky, pohyblivé hračky, hračky pro domácí zvířata, hráčské pátky (sportovní náčiní), hry, hry automatické s výjimkou těch, které se uvádějí do chodu vhozením mince, nebo těch, které jsou užívány výhradně s televizním přijímačem, hry elektronické s výjimkou her, které jsou používány výhradně ve spojení s televizním přijímačem, společenské hry, stolní hry, chrastítka, jízdní kola nehýbná cvičná, kapsle do pistolí na hrani, kapsle nárazové (zábavná pyrotechnika) jako hračky, kapsle třaskavé (pyrotechnika) jako hračky, koloběžky, houpací koně, konfety, hrací kostky, stavebnicové kostky, skateboards, kryty na lyže, kuželky, sací lahve pro panenky, loutky, lovecké vábničky, náčiní pro lukostřelbu, lyžařské vázání, lyžařské vosky, lyže, surfovací lyže, vodní lyže, mah - jong, malé plachetnice, maňásci, míče na hrani, ozdoby na vánoční stromčeky (s výjimkou osvětlení a cukrovinek), paintball (náboje pro pistole a

sportovní nářadí), panenky, pistole (hračky), ploutve na plavání - potápění, posilovací stroje, pryskyřice pro atlety, přístroje pro tělesná cvičení, rádiem řízená autička na hrani, sáňky, stavebnice (hračky), stoly na stolní tenis, umělé vánoční stromčeky, šipky, šatičky pro panenky, úchytky na svíčky pro vánoční stromčeky; (29) algináty jako potrava, ančovičky (sardele), arašídové máslo, arašidy (zpracované), bílek (vaječný), bílek (jako potravina), bramborové lupínky, bramborové vločky, brusinkový kompot, bujón - vývar, přípravky na bujón, zahradní bylinky (konzervované), cibule (konzervovaná), čočka (konzervovaná), datle, droby, vnitřnosti, neživá drůbež, ovocná dřev, džemy, extrakty z chaluh (jako potrava), konzervované fazole, konzervovaný hrách, bramborové hranolky, hroznky, humři, huspeniny, jablečné pyré, játra, játrová paštika, jedlá želatina, jedlé oleje, jedlé tuky, jelita, krvavé tlačenky, jogurty, kakaové máslo, kandované ovoce, kasein používaný jako přísada ve výživě, kaviár, kefir, klobásy, salámy, párky, koblihy, plněné brambory, sušený kokos, kokosová moučka, kokosové máslo, kokosový olej, kokosový tuk, bujónové koncentráty, koncentrované vývary, masové konzervy, rybí konzervy, koryši (s výjimkou živých), konzumní kostní olej, krevety (neživé), krokety, kukly housenek bource morušového k lidské výživě, kukuřičný olej, kumys (mléčný nápoj), ovocné kůry, kyselé zelí, langusty (s výjimkou živých), lanýže (konzervované), losos, jedlý lůj, mandle, margarín, marmeláda, máslo, maso, masové extrakty, mléčné výrobky, morek jako potrava, rybí moučka pro lidskou spotřebu, mražené ovoce, neživé mušle, nakládaná zelenina, nakládané okurky, nasolené potraviny, řepkový olej jedlý, konzervované olivy, oříškokokoládové máslo, zpracované oříšky, kandované ovoce, ovoce (kompoty), ovoce (zavařené, přislazené), ovoce naložené v alkoholu, ovocné saláty, zpracované palmové ořechy, paštiky, pektin pro potravinářství, polévky, přípravky na přípravu polévky, potraviny z ryb, protein pro lidskou spotřebu, rajčatová šťáva na vaření, rajčatový protlak, rybí plátky (filé), ryby (konzervované), ryby (výrobky z ryb), ryby ve slaném nálevu, sardinky, sezamový olej, slanečci, sledí, slanina, slunečnicový olej, smetana, sojové boby, sumýši (neživý), sušená vejce, sušené ovoce, syrovátka, sýry, syřidlo, šlehačka, zeleninové šťávy na vaření, šunka, tofu, tukové pomazánky na chléb, tukové substance na výrobu jedlých tuků, jedlé tuky, tuňák, ústřice (s výjimkou živých), uzenniny, uzenniny v těstě, vejce (sušená), vepřové maso, vepřové sádlo, vločky (bramborové), masové výtažky, vývary, zelenina, zeleninové polévky, zeleninové saláty, zvěřina, žampiony (konzervované), želatina, žloutek; (30) anýz (semena), arašídové cukrovinky, aromatické přípravky do potraviny, badyán, bonbóny, bramborová moučka pro lidskou spotřebu, cikorka (čekanka, jako kávová náhražka), cukr, cukroví, cukrovinky, cukrovinky k ozdobení vánočních stromků, čaj, nápoje na bázi čaje, čokoláda, čokoládové nápoje, dorty, jedlé ozdoby na dorty, droždí, moučka z fazolí, glukosa pro výživu, žvýkací guma - ne pro lékařské účely, hořčice, hořčicová moučka, housky, hřebíček (koření), chalva (cukroví), chléb, chuťové přísady, jarní závitky, mletý ječmen, mouka z ječmene, jemné pečivo, jogurtová zmrzlina, kakao, kakaové nápoje, kapary, karamely, kari koření, ovesná kaše, káva, kávové náhražky, kávové náhražky rostlinného původu, kávové nápoje, kečup, keksy, koláče s náplní, rýžové koláčky, konzervační sůl, koření, kreky, kroupy (pro lidskou spotřebu), krupice, kuchyňská sůl, mletá kukuřice, pražená kukuřice, kukuřičná mouka, kukuřičné vločky, kukuřičný škrob, kvas do těsta, kvasnice, droždí v tabletách (k nelékařským účelům), kypřící prášek, led (přírodní nebo umělý), led na osvěžení, ledový čaj, lékořice, potravinářský lepek, listové těsto, loupáný ječmen, majonéza, makaróny, maltóza (sladový cukr), mandlové cukrovinky, mandlové těsto, marcipán, marinády (chuťové přísady), máslové těsto, látky na zjemnění masa pro domácnost, masové paštiky zapečené v těstě, masové šťávy (omáčka), mateří kašička pro lidskou spotřebu (ne pro lékařské účely), med, medovníky, perníky, melasa, melasový sirup, mentol do cukrovinek, mentolové cukroví, potravinářská mouka, výrobky z mouky, muesli, nápoje, nové koření, nudle, ocet, sojová omáčka, oplatky, muškátové ořechy, loupáný oves, ovesná kaše, ovesné vločky, ozdoby na dort, palačinky, paprika, pastilky (cukrovinky), pečivo s výjimkou esencí, pečivo s masovou náplní, pečť, pirožky z masem, pивní ocet, pizzy, pojiva do uzennin, popcorn, potravinářská mouka, potraviny z mouky, prášek do pečiva, prášky na výrobu zmrzliny, příchutě do pečiva, příchutě do potravin (s výjimkou esencí a éterických olejů),

- rajčatová omáčka, ravioly, rohlíky, rostlinné přípravy jako kávové náhražky, rýže, rýžové koláčky, sádlo, zálivky na saláty, vaječná sedlina, sendviče, skořice, sojová mouka, strouhanka, suchary, sušenky, suší, šafrán, škrob (jako potrava), šlehačka, špagety, těsta, těstoviny, tresty do potravin, vlasové nudle, zákusky, zálivky, zmrzlina, zmrzlinové poháry, želé (ovocné cukrovinky), sladké zemle;
- (32) nealkoholické aperitivy, citronády, hroznový mošt (nekvašený), chmel a výtažky z chmelu na výrobu piva, jablečný mošt (nealkoholický), nealkoholické koktejly, přípravky na výrobu likérů, mandlové mléko jako nápoj, minerální vody, arašídové mléko (nealkoholický nápoj), mošty, nealkoholické nápoje, přípravky na výrobu nápojů, syrovátkové nápoje, iontové nápoje, nealkoholické šťávy a nápoje z nealkoholických šťáv, nealkoholické výtažky z ovoce, ovocné šťávy, pивní mladinka, pivo, prášky na přípravu šumivých nápojů, příchutě na výrobu nápojů, rajčatová šťáva (nápoj), sirupy na výrobu nápojů, sladové nápoje, sladové pivo, soda, sodovka a přípravky na výrobu sodovky, stolové vody, šumivá voda, pastilky na výrobu šumivých nápojů, zázvorové pivo, zeleninové šťávy (nápoje);
- (33) alkoholické esence, alkoholické nápoje s výjimkou piv, alkoholické výtažky z ovoce, alkoholové extrakty, anýzový likér, aperitivy, brandy, curacao, destilované nápoje, digestiva (likéry a pálenky), digestiva (likéry hořké), esence do lihovin, gin, griotka, hruškový mošt s alkoholem, jablečné mošty s alkoholem, koktejly, lihoviny, anýzový likér, likéry, matolinové víno, medovina, mentolový likér, alkoholické nápoje obsahující ovoce, rum, lihovina z rýže, saké, víno, rýžové víno, vodka, whisky;
- (34) absorpční papírky do dýmek, bloky cigaretového papíru, byliny na kouření, cigaretová pouzdra s výjimkou pouzder z drahých kovů, cigaretové filtry, cigaretové kapselní stroje na plnění cigaret, cigaretové špičky s výjimkou špiček z drahých kovů, cigarety, cigarety s obsahem tabákových náhražek (bez léčebného účelu), cigarillos, čističe dýmek, doutníkové odřezávače, doutníkové špičky s výjimkou špiček z drahých kovů, doutníky, skříňky na doutníky, dózy na tabák s výjimkou dóz z drahých kovů, dýmky, stojany na dýmky, krabičky na zápalky s výjimkou krabiček na zápalky z drahých kovů, plyn do zapalovačů, cigaretový papír, popelníky s výjimkou popelníků z drahých kovů, šňupací tabák, tabák, tabatěrky, zápalky, zapalovače pro kuřáky, žvýkací tabák.
- (590) Barevná
 (730) **DANVIT EXPRES s. r. o.**, Rohová 5, Cheb, 35002, CZ
 (740) Advokátní kancelář Kocián Šolc Balaščík Alexandr Kocián, Na vyhlídce 53, Karlovy Vary

- (210) **O 194834**
 (220) 11.08.2003
 (320) 11.08.2003
 (511) 37
 (540)



- (510) (37) stavebnictví - opravy a renovace budov.
 (730) **Centrum regenerace panelových domů**, Stroupežnického 20, Praha 5, 15000, CZ

- (210) **O 194928**
 (220) 14.08.2003
 (320) 14.08.2003
 (511) 35, 36, 42
 (540)

CBC Praha s. r. o.

- (510) (35) ekonomické a organizační poradenství, daňové a účetní poradenství, vedení účetnictví a zajišťování auditu, sekretářské služby pro společnosti, administrativní podpora při vedení společností, likvidace, revitalizace a sanace

firem, akvizice starších firem, zprostředkovatelská činnost pro zakládání společností; (36) finanční operace na kapitálových trzích, tvorba offshore struktur a offshore poradenství, služby realitní kanceláře; (42) znalecké služby, právní služby, vytváření právních struktur na ochranu majetku.

- (730) **CBC Praha s. r. o.**, Táboritká 1000/23, Praha 3, 13087, CZ
 (740) PROPATENT Ing. Jarmila Loskotová, K Závětínám 727, Praha 5

- (210) **O 194993**
 (220) 18.08.2003
 (320) 18.08.2003
 (511) 35, 36, 43
 (540)

AGRICOLA

- (510) (35) zprostředkování obchodních záležitostí; (36) činnost realitní kanceláře, zprostředkování obchodů s nemovitostmi, pronájem bytových a nebytových prostor, správa nemovitostí, směnárská činnost; (43) hostinská činnost, poskytování ubytování, hotelové služby, zprostředkování stravování a dočasného ubytování.
 (730) **BOCARRA INTERNATIONAL s. r. o.**, Třískalova 1, Brno, 63800, CZ
 (740) Ing. Kučera Zdeněk, Padělký 548 (P.O.BOX 92), Slušovice

- (210) **O 195036**
 (220) 18.08.2003
 (320) 18.08.2003
 (511) 6, 12
 (540)

TOTAL TROLLEY

- (510) (6) kovové žebřiny a podložky přestavitelné, přeměnitelné a upravitelné - vše v rámci této třídy; (12) přibližovací vozíky, ruční vozíky, skladištní vozíky, kamerové vozíky, vozíky s plochým dnem, nákupní vozíky, spojení, systémy a kombinace přibližovacích vozíků, ručních vozíků, skladištních vozíků, kamerových vozíků, vozíků s plochým dnem a nákupních vozíků obsahujících a začleňujících v sobě kovové žebřiny a podložky a s pomocí kovových žebřin a podložek.
 (730) **Sylmark Holdings Limited**, 98 Lower Baggot Street, Dublin 2, IE
 (740) Advokátní kancelář HOLEC & Partneři JUDr. Trojan Oldřich, Václavské náměstí 2-4, Praha 1

- (210) **O 195094**
 (220) 20.08.2003
 (320) 20.08.2003
 (511) 9, 16, 35, 38, 41
 (540)

KOUZLO DOMOVA

- (510) (9) data, databáze a jiné informační produkty na elektronických, magnetických a optických nosičích všeho druhu a v elektronických, datových, informačních a telekomunikačních sítích všeho druhu, související software a hardware, nosiče dat spadající do tř. 9, zejména disky, CD romy, magnetické disky, optické disky, DVD apod., elektronické sítě, multimediální informační katalogy, periodika a knihy v elektronické podobě, nahraný software na CD a DVD discích a magnetických médiích, audiovizuální programy, audio programy, nahrané zvukové a zvukově obrazové záznamy, obaly na zvukové nosiče a videokazety; (16) papír, výrobky z papíru v rámci této třídy, periodické a neperiodické publikace, knihy, časopisy, brožury, fotografie, plakáty, pohledy, kalendáře, samolepky, obtisky, papírové a umělohmotné tašky, tužky, pera a pastelky, papírové obaly všeho druhu, papírové ubrusy a ubrusy, papírové vlajky, informační a reklamní produkty v papírové formě, data a databáze obecně na papírových nosičích, písmena pro tiskárny, štočky, umělecké nebo ozdobné předměty z papíru, pohledy ilustrované se zvukovou nahrávkou; (35) zprostředkování reklamní, inzertní a propagační činnosti prostřednictvím jakéhokoliv média, prostřednictvím telefonní sítě nebo datové sítě nebo informační sítě, poskytování obchodních informací a jiných

informačních produktů reklamního charakteru včetně tiskařských výrobků, on-line inzerce na datové komunikační síti, organizování výstav komerčních a reklamních, činnost knižních klubů; (38) šíření elektronických časopisů, elektronických periodik a knih v elektronické podobě prostřednictvím počítačové sítě, Internetu, pomocí satelitů apod., výměna a šíření zpráv a informací, služby zabezpečující audiovizuální komunikaci prostřednictvím informačních a telekomunikačních sítí, kupř. počítačové sítě Internet, satelitu apod.; (41) nakladatelství a vydavatelství periodických a neperiodických publikací v tištěné i elektronické podobě, zprostředkování výchovné a zábavní činnosti, zprostředkování kulturních a uměleckých akcí, setkání, soutěží, přednášek, organizování kulturních nebo vzdělávacích výstav, tvorba pořadů pro rozhlasové a televizní vysílání, ediční činnost, publikační činnost, nahrávání nosičů zvukových nebo obrazově zvukových, půjčování nahraných zvukových nebo obrazově zvukových záznamů.

- (730) **B.D.S.-PRESS s.r.o.**, Na Florenci 7-9, Praha 1, 11000, CZ
(740) Bohemia Patent Ing. Jana Vanděliková, Hradební 3, Praha 1

- (210) **O 195243**
(220) 26.08.2003
(320) 26.08.2003
(511) 12, 35, 41
(540)

BIKE COMPONENTS EUROCENTER

- (510) (12) blatníky jízdních kol, cyklistické ráfky, nářadí na opravu duší, duše pro jízdní kola, galusky jízdních kol, jízdní kola, brzdy jízdních kol, pneumatiky jízdních kol, řetězy pro jízdní kola, směrovky jízdních kol, paprsky jízdních kol, stojany pro jízdní kola, součásti jízdních kol, řídítka jízdních kol, jízdní kola, kliky jízdních kol, napínače paprsků jízdních kol, košíky speciální pro jízdní kola, ochranné kryty k jízdním kolům, ozubená kola a převody jízdních kol, pedály pro kola, potahy sedadel jízdních kol, pumpy pro jízdní kola, ráfky jízdních kol, rámy jízdních kol, sedla jízdních kol, záplaty na opravu duší, zvonky jízdních kol, zrcátka jízdních kol; (35) reklamní, inzertní, propagační a marketingová činnost, elektronická a tisková výstřížková služba, monitoring tisku, zpracování obchodních informací z tisku a jejich poskytování, vyhledávání zpracování, distribuce a jiné poskytování obchodních informací, zejména v elektronické podobě, provádění obchodních rešerší na Internetu, on-line inzertní činnost, komerční využití Internetu v oblastech komerčních internetových médií a vyhledávacích služeb, ebusiness, prezentace uživatelů na stránkách World Wide Web a počítačové síti Internet, překlad informací do počítačové databáze, mediální analýzy, zprostředkovatelská činnost v oblasti reklamy a obchodu, zprostředkovatelská činnost v oblasti služeb uvedených v této třídě, průzkum trhu, public relations, obchodní poradenské a konzultační služby, pořádání komerčních a reklamních výstav; (41) organizování a vedení odborných kurzů, školení, seminářů, vydávání elektronických časopisů, vydávání katalogů, zprostředkovatelská činnost v oblasti služeb uvedených v této třídě.

- (730) **BIKE COMPONENTS EUROCENTER A. S.**, Pekařská 1712/3, Cheb, 35002, CZ
(740) Šachta, Zmeškal & partneři Ing. Kratochvíl Václav, Radlická 28/663, Praha 5

- (210) **O 195373**
(220) 29.08.2003
(320) 29.08.2003
(511) 14, 18, 25
(540)



PAULUS LINE

- (510) (14) hodinky, šperky, drahokamy, klenoty, bižuterie, drahé kovy

a předměty z nich zařazené do této třídy, umělecká díla z drahých kovů (vše též jako starožitnosti); (18) kožená galanterie, předměty z kůže a jejich imitací zařazené do této třídy, kabelky, kufrы, doplňky z kůže pro interiér automobilů, upomínkové předměty z kůže, sedlářské a brašnářské výrobky, umělecká díla z kůže (vše též jako starožitnosti); (25) obuv, opasky, oděvy, sportovní oblečení, kravaty, spodní prádlo, šály, šátky, čepice, zakázkové oděvy (vše též jako starožitnosti).

- (730) **MORTHON, a. s.**, Cacovická 28, Brno, 61400, CZ
(740) Ing. Kučera Zdeněk, Pačelky 548 (P.O.BOX 92), Slušovice

- (210) **O 195491**
(220) 02.09.2003
(320) 02.09.2003
(511) 3, 4, 5, 8, 16, 21, 26, 39
(540)

LILIEN

- (510) (3) antistatické přípravky pro použití v domácnosti, apretační přípravky pro žehlení prádla, barviva na vlasy, barviva toaletní, barvy kosmetické, bělicí a čistící přípravky na kůži, bělicí přípravky pro kosmetické účely, bělicí přípravky na prádlo, čistící mléko pro toaletní a kosmetické účely, čistící prostředky, depilační přípravky, deodoranty pro osobní potřebu, přípravky na holení, kosmetické neceséry, kosmetika, kosmetické přípravky, krémy, laky na vlasy, laky na nehty, leštící vosky, ličidla, masky, mořidla na prádlo, mýdla, přípravky pro namáčení prádla, odlakovače, přípravky na odstraňování barev, oleje pro toaletní a kosmetické účely, opalovací přípravky, spreje pro osvěžení dechu, parfémy, pemza, pěny a sole do koupele, politury, prací prostředky, přípravky pro péči o nehty, pudr na líčení, rtěnky, řasy oční umělé, šampóny, škrob na prádlo, tuky pro kosmetické účely, tužky na obočí, ubrusky kosmetické, ústní vody, vlasové vody, vata a vatové tyčinky pro kosmetické účely, vody po holení, voňavkářské výrobky, vonná dřeva, vonné sáčky do prádla, vosky na kůži, vosky na obuv, zubní pasty; (4) svíčky, knoty a další materiály ke svícení; (5) dezinfekční přípravky pro hygienické účely, gáza na obvazování, leukoplast, přípravky proti molům, mucholapky, přípravky na hubení myši, náplasti, přípravky proti pocení nohou, obinadla a obklady, opodeldok, přípravky pro osvěžení vzduchu, repelenty; (8) holicí čepelky, holicí strojky elektrické nebo neelektrické, kulmy na kadeření vlasů, kazety na holicí strojky, manikúrové a pedikúrové soupravy, nůžky a pilníky na nehty, pinzety, strojky na stříhání vlasů; (16) balicí papír, celofán na balení, dětské plenky z papíru nebo buničiny, filtrační papír, papírové ubrusy, prostírání; (21) dávkovače aerosolové, dávkovače mýdla, papírových ručníků a toaletního papíru, čistící nástroje, drátěnky na čištění, holicí štětky, houbičky, tampony a utěrky na čištění, houby mycí, hřebeny, kartáče, kufříky toaletní, neceséry, leštící materiály, nitě zubní, potřeby toaletní, prachovky, rozprašovače na parfémy, rukavice pro domácí použití; (26) čelenky, paruky, přičesky z vlasů, síťky na vlasy, sponky do vlasů, umělé vlasy, vlásenky, vlasové ozdoby; (39) doprava, balení a skladování zboží.

- (730) **Jiří Koníř**, Bílá 1969, Náchod, 54701, CZ
(740) JUDr. Kupka Miroslav, patentový zástupce, Spalova 2261, Rakovník

- (210) **O 195492**
(220) 03.09.2003
(320) 03.09.2003
(511) 18, 25, 28
(540)

City Sport

- (510) (18) kůže a imitace kůže, výrobky z nich, jako jsou kufrы a cestovní brašny, kabelky, batohy, složky, peněženky, pouzdra, deštníky, slunečníky, hole, klíčenky, kožené doplňky zařazené v této třídě; (25) pánské, dámské, dětské prádlo, pánské, dámské, dětské oděvy a textilní výrobky všeho druhu, ponožky, punčochové zboží, silonové punčocháče a veškeré silonové

výrobky, obsažené v této třídě, slipy, trenýrky, boxeršortky, spodky, kalhotky, kalhotky s nohavíčkou, stahovací kalhotky, podprsenky, lambády, korzety, živůtky, podvazky, erotické prádlo, noční oblečení, nátělníky, spodní košilky, bavlněná trika, elastické kalhoty, tepláky, teplákové soupravy, mikiny, roláky, svetry, sportovní oblečení, elastická trika, halenky, šaty, kostýmy, sukně, body, kombinézy, saka, košile, pilotky, vesty, kabáty, pláštěnky, noční košile, pyžama, overaly, stejnozroje, oblečení pro volný čas, plavky a plážové oblečení, župany, vázanky, motýlky, šály, šátky, klobouky, čepice, členky, baret, rukavice, opasky, zástěry, obuv všeho druhu, polobotky, domácí a sportovní obuv, vysoké boty, veškeré druhy džínových oděvů a prádla, výrobky z kůže nebo její imitace, jako např. kalhoty, pláště, bundy, vesty, sukně, členky, rukavice; (28) tělocvičné náčiní a nářadí pro zimní sporty, tenis a další sportovní hry, např. lyže, tenisové rakety, zboží plážové a koupací, zařízení a nářadí pro fitness, posilování a domácí cvičení, potřeby a vybavení pro surfing, vodní lyžování a ostatní vodní sporty, sportovní potřeby nezařazené v jiných třídách, obaly na sportovní nářadí a náčiní, např. na vesla, pádla, lyže, golfové hole, potřeby pro paraglyding, horolezecké úvazky.

(730) **MARKET LINE, a. s.**, V luhu 16/1264, Praha 4, 14000, CZ

(740) Ing. Petr Soukup, patentový a známkový zástupce, Švédská 3, Olomouc

(210) **O 195590**

(220) 04.09.2003

(320) 04.09.2003

(511) 9, 16, 35, 36, 38, 41, 42

(540)

Vždy, všude, pro všechny!

(510) (9) elektronické peněženky, multifunkční čipové karty pro oblast peněžních, finančních a pojišťovacích služeb i pro obchodní síť, karty s pamětí nebo s mikroprocesorem, mezinárodní platební karty, magnetické a čipové karty, počítačové programy, operační a expertní systémy včetně speciálních programů k ukládání, přenosu, výběru a kontrole dat i informací, nahrané i nenahrané nosiče informací a edice uživatelských i odborných informací šířených na veškerých paměťových médiích spadající do této třídy, nosiče digitálních podpisů k identifikaci odesílatele, elektronické reklamní, inzertní, propagační, uživatelské a instruktážní materiály i tiskoviny, databázové produkty, plakáty, billboardy, tiskoviny všeho druhu a ostatní polygrafické výrobky v elektronické podobě a na nosičích; (16) reklamní, inzertní, propagační, uživatelské a instruktážní materiály i tiskoviny, databázové produkty v papírové formě, plakáty, billboardy, tiskoviny všeho druhu a ostatní polygrafické výrobky zařazené v této třídě, výrobky z papíru, papírnické zboží, obálky, dopisní papíry, kalendáře, plánovací záznamníky, gratulace, knihy a knihařské výrobky, psací potřeby včetně psacích potřeb ze vzácných kovů a jejich slitin, kancelářské výrobky (s výjimkou nábytku), lepenka a kartonážní výrobky, etikety, upomínkové propagační předměty z papíru a z plastů spadající do této třídy, obaly a propagační výrobky z plastů nezařazené do jiných tříd; (35) automatizované zpracování dat a informací v bankovníctví a peněžnictví, marketing, pomoc při zahraničně obchodní činnosti, propagační, reklamní a inzertní služby prostřednictvím jakéhokoliv média - prostřednictvím telefonní, datové nebo informační sítě, merchandising, franchising, administrativní služby, zprostředkovatelské služby v oblasti vydávání uživatelských a reklamních tiskovin; (36) peněžní a bankovní služby spolu s poskytováním nadstandardních bankovních produktů, služby bankovní a peněžní poskytované elektronicky, platební operace a služby na korunovém a devizovém trhu i v EURU včetně zajištění proti kurzovým ztrátám, správa portfolia, poskytování bankovních záruk, obchodování na kapitálových trzích, speciální finanční produkty, clearing (finanční), služby factoringové a forfaitingové, veškeré finanční služby a služby s nimi související, směnárenské služby, analytické finanční zprávy a expertízy, telefonické peněžní a bankovní služby, přijímání vkladů a jejich správa, tuzemský a zahraniční platební styk, exportní financování, finanční leasing, funkce depozitáře majetku firem a investičních fondů, služby v oblasti pojištění spravovaných finančních prostředků, kapitálové obchody a správa kapitálových vkladů, uzavírání finančních smluv o kooperaci a řízení, finanční makléřství, finanční služby týkající se investičních instrumentů, investiční bankovníctví, investiční obchody a financování podnikové sféry, akviziční financování,

finanční expertízy, zřizování a provozování sítě bankomatů, úschova v bezpečnostních schránkách, služby v oblasti nájmu bezpečnostních schránek, finanční sponzorování, jointventure, provádění všech bankovních obchodů a poskytování všech bankovních služeb v tuzemsku i ve vztahu k zahraničí, zajištění nabývání podílů na společnostech a jiných druzích právnických osob v tuzemsku i v zahraničí jako akcionář nebo jiný podílník v oboru peněžnictví, poskytování, šíření a výměna informací v oblasti bezhotovostního platebního styku prostřednictvím globálních telekomunikačních sítí a Internetu, poradenské služby v oblasti financí, pojištění, úvěrování, leasingu, investic a bankovníctví, prezentace a poskytování služeb na výstavách a veletrzích v oblasti bankovníctví, financí, leasingu a půjček na bydlení, nepřetržitý peněžní informační servis; (38) provozování nepřetržitě infolinky, poskytování, šíření a výměna informací prostřednictvím globálních telekomunikačních sítí a Internetu, šíření a výměna informací prostřednictvím počítačové sítě, šíření elektronických tiskovin prostřednictvím elektronických médií, šíření www prezentací; (41) prezentace na společenských, kulturních, vzdělávacích a zábavně-společenských akcích; (42) programování počítačové, počítačové systémy (tvorba), služby v oblasti kódování a dekódování zabezpečovacích systémů, tvorba www prezentací, uzavírání právních smluv o kooperaci a řízení.

(730) **Československá obchodní banka, a.s.**, Na Příkopě 854/14,

Praha 1 - Nové Město, 11520, CZ

(740) MIRA Fišerová Blanka, V Kapslovně 11, Praha 3

(210) **O 195607**

(220) 05.09.2003

(320) 05.09.2003

(511) 35, 41, 42, 44

(540)



(510) (35) rešeršní (vyhledávací) služby, zpracování dat z oblasti veřejného zdraví s použitím geografického informačního systému; (41) školící činnost, doškolení středních, nižších a pomocných zdravotnických zaměstnanců, rekvalifikace osob pro funkce nižších a pomocných zdravotnických zaměstnanců, provoz akreditované knihovny a půjčování videokazet z oblasti veřejného zdraví; (42) vyšetřování a měření složek životních a pracovních podmínek a výrobků, zejména chemické, mikrobiologické a biologické rozborů vody, potravin, předmětů běžného užívání, výrobků a surovin, včetně odborného vyhodnocení, měření fyzikálních škodlivin - hluku, vibrací, osvětlení, prašnosti, neionizujícího záření, chemických škodlivin, mikroklimatických podmínek v životním a pracovním prostředí, vyšetřování biologického materiálu, zejména v oblasti klinické mikrobiologie, parazitologie, lékařské zoologie, alergologie a klinické imunologie, biochemických, genotoxikologických a cytogenetických laboratorních vyšetření, biologické expoziční testy, stanovení fyziologických parametrů a psychické zátěže pracovního a životního prostředí, poskytování informací pro statistické a vědecké účely v oblasti veřejného zdraví; (44) zdravotnické služby, zejména očkování osob podle individuálního očkovacího plánu dle země výjezdu, ambulance imunologická a alergologická, poradny HIV/AIDS, odvykání kouření, zdravého životního stylu, prevence drogové závislosti, diagnostika infekčních a neinfekčních onemocnění, provoz informačního systému o zdraví fyzických osob a veřejného zdraví pro integrovaný záchraný systém, informační a referenční činnost na úseku ochrany veřejného zdraví.

(590) Barevná

(730) **Zdravotní ústav se sídlem v Ostravě**, Partyzánské nám. 7,

Ostrava, 70200, CZ

(740) HM PARTNERS, s.r.o. Ing. Zdeněk Michálek, 28. října 150, Ostrava

(210) **O 195614**

(220) 05.09.2003

(320) 05.09.2003
(511) 9, 16, 35, 36, 37, 38, 42
(540)



(510) (9) telekomunikační zařízení spojovací, přenosová a koncová pro vysílání, přenos a příjem informací (např. ústředny telefonní a telegrafní, kabely a dráty elektrické, rádiové prostředky, telefonní a radiotelefonní přístroje, modemy, hardware a periferní zařízení včetně záznamových médií, součástí a příslušenství uvedených výrobků a zařízení; (16) tiskoviny včetně reklamních a propagačních, formuláře, návody a příručky, průvodní dokumentace; (35) činnosti ekonomických a organizačních poradců; (36) investiční činnosti v oblasti telekomunikací; (37) výstavba, montáž, údržba telekomunikačních zařízení a telekomunikačních sítí včetně servisní činnosti; (38) služby v oblasti telekomunikací, poskytování veřejných a neveřejných telekomunikačních služeb, provoz telekomunikačních zařízení a telekomunikačních sítí, poskytování neveřejné telekomunikační služby přenosu dat a dalších informací prostřednictvím pozemských stanic a sítí, telefonní služby, telegrafní služby, dálhopisné služby, telekomunikační služby, služby datových sítí, provozování veřejných datových sítí, provozování privátních datových sítí, připojování telekomunikačních zařízení na koncové body jednotné telekomunikační sítě JTS a začleňování telekomunikačních zařízení do JTS, pronájem telekomunikačních okruhů, propojování sítí, služby poskytované integrovanou digitální sítí, zprostředkovatelská činnost v oblasti telekomunikační techniky, poradenská činnost v oblasti telekomunikací; (42) výzkumně-vývojové činnosti, analytické, projektové, výpočetní a inženýrské práce, zejména v oblasti telekomunikací a elektroniky, tvorba a pronájem software, programátorská činnost, poradenská činnost v oblasti výpočetní techniky, zprostředkovatelská činnost v oblasti výpočetní techniky.

(590) Barevná
(730) **CONTACTEL s.r.o.**, Vinohradská 174, Praha 3, 13019, CZ

(210) **O 195665**
(220) 08.09.2003
(320) 08.09.2003
(511) 18, 25, 28
(540)

VECTOR

(510) (18) hokejové brašny (brašny pro hokejovou výbavu), tašky pro bruslařské sporty; (25) sprchové sandály; (28) brusle pro lední hokej, kolečkové brusle pro hokej, rekreační kolečkové in-line brusle, krasobruslařské brusle, hokejky, brankářské hokejky, hokejkové násady (tyče), hokejkové čepele, hokejové helmy, hokejové hledí, ochranné kalhoty pro hokej, holenní chrániče pro hokej, ramenní vycpávky a chrániče pro hokej, hokejové chrániče loktů, hokejkové rukavice, hokejové brankářské vybavení, hokejové obličejové masky, hokejové brankářské masky, návleky pro hokej na kolečkových bruslích, kalhoty pro hokej na kolečkových bruslích, chrániče bruslí, kryty bruslí, čepele bruslí, držáky čepelí bruslí, chrániče úst (pro hokej a bruslařské sporty).

(730) **Sport Mask Inc.**, 2 Place Alexis-Nihon, 3500, de Maisonneuve Blvd. West, Suite 1210, Montreal Quebec, CA

(740) Ing. Reichel Pavel, Lopatecká 14, Praha 4

(210) **O 195689**
(220) 09.09.2003
(320) 09.09.2003
(511) 15, 16, 35, 41

(540)

balbex
DRUMSTICKS FOR THE DEMANDING

(510) (15) hudební nástroje všech druhů, klávesové, dechové, strunné a bicí, zejména píána a pianina, varhany, harmonia, tahací harmoniky, trubky, pozouny, flétny, pikoly, okarány, ukulele, hoboje, klarinety, fagoty, lesní rohy, tuby, dudy, housle, violy, violoncella, gamby, kontrabasy, cimbály, xylofony, ctery, kytary, mandolíny, harfy a lyry, triangly, tympány, bubny, tam-tamy, gongy, tamburíny, činely, kastaněty, bubnické paličky a příslušenství k těmto nástrojům, dětské hudební nástroje, elektronické a elektrofonické hudební nástroje, hrací skříňky, hudební elektrické mechanismy, ladičky, trsátka, orchestriony, taktovky, pouzdra na hudební nástroje, zpívající stroje, zvonkohry; (16) reklamní tiskopisy, reklamní tiskoviny a papír, grafické reprodukce, rytiny všeho druhu, trhací kalendáře, pohlednice, portréty, pozvánky, příručky pro hudební výchovu, publikace, potřeby pro vazbu knih, alba, atlasy, brožury, časopisy, zejména periodika, revue a časopisy umělecké včetně módních, hudebniny a muzikálie, notové sešity a notový papír, knihy všeho druhu, zpěvníky, učebnice hudby, hudebniny; (35) inzertní, reklamní a propagační činnost prostřednictvím jakéhokoliv média, poskytování obchodních nebo podnikatelských informací, on-line inzerce, pomoc při řízení obchodní činnosti, marketing, průzkum a analýza trhu, organizování výstav a veletrhů ke komerčním a obchodním účelům, reprografické práce, odborné obchodní poradenství, předplatné novin (zajišťování); (41) zprostředkování v oblasti vydávání tiskovin, vydávání a zveřejňování knih, novin a časopisů, zvukových nahrávek na gramofonových deskách, magnetofonových páscích a kompaktních discích, půjčování a pronajímání zvukových a obrazových záznamů na magnetických nosičích.

(730) **Tomáš Havlín - BALBEX**, Všenorská 626, Dobřichovice, 25229, CZ

(740) Bohemia Patent Ing. Jana Vandlíková, Hradební 3, Praha 1

(210) **O 195720**
(220) 10.09.2003
(320) 10.09.2003
(511) 4, 7, 9, 11, 12, 35
(540)

BLACK.DOT

(510) (4) průmyslové oleje a tuky, mazadla, mazací oleje, zejména pro automobily, antikorozi oleje; (7) filtry olejové pro motorová vozidla, ložiska, zařízení elektrická pro plnění pneumatik vzduchem (kompresory), výfuky, čističe výfukových plynů (katalyzátory), ložiska; (9) autobaterie, akumulátory pro automobily, kabely elektrické, výstražné trojúhelníky, výstražná světla; (11) doplňková světla; (12) motorová a nemotorová vozidla včetně náhradních dílů a příslušenství v rámci této třídy, zejména brzdová obložení, pneumatiky na všechny druhy vozidel včetně duší a vložek do nich, karoserie, tlumiče nárazů na vozidla, okenní skla i ochranná, střešní okna, houkačky, kapoty, ochranné kryty kol, řetězy, stěrače, tlumiče, nosiče všeho druhu určené pro motorová i nemotorová vozidla, řemeny klínové k motorům automobilů, spoilery, víka pro palivové nádrže vozidel, těsnění pro motorová vozidla, zejména pod hlavy motorů, převodová soukolí, volanty, zařízení proti oslnění do vozidel, zpětná zrcátka, autoalarmy pro vozidla; (35) zprostředkování obchodu s uvedeným zbožím.

(730) **AUTOCORA OBCHODNÍ SPOL. s.r.o.**, Práteleství 845/550, Praha 10 - Uhřetěves, 10400, CZ

(740) Unipatent Dipl. Ing. Jiří Chlustina, Jana Masaryka 43-47, Praha 2

(210) **O 195725**
(220) 10.09.2003
(320) 10.09.2003
(511) 33

(540)



- (510) (33) alkoholické nápoje.
 (590) Barevná
 (730) **V & S CZECH, spol. s r. o.**, Barákova 237, Říčany u Prahy, 25101, CZ
 (740) Müller Václav, patentový zástupce, Filipova 2016, Praha 4

(210) **O 196071**

- (220) 18.09.2003
 (320) 18.09.2003
 (511) 9, 35, 36, 38
 (540)

Eurotel Data Plus

- (510) (9) přístroje umožňující komunikaci jedné osoby s druhou nebo druhými osobami, telefonní přístroje a příslušenství, telefonní automaty, telefonní ústředny, mobilní telefony, všechny telekomunikační přístroje a zařízení, přístroje pro zpracování informací, software, hardware, zejména výpočetní nebo telekomunikační nebo informační techniky, počítače, minipočítače, notebooky, monitory, klávesnice, terminály a všechny jejich jednotlivé části, součásti a náhradní díly, všechny sítě z oblasti výpočetní techniky a jejich jednotlivé části i náhradní díly, datové sítě, elektronické sítě, nosiče záznamů nahrané nebo nenahrané, čipové karty, elektronické karty včetně platebních, elektronické databáze, databázové produkty v elektronické podobě, informace a záznamy v elektronické podobě, data a/nebo databáze a/nebo informační produkty na nosičích a/nebo v elektronických, datových, informačních a telekomunikačních sítích, související software a hardware, elektronické sítě, elektronické multimediální aplikace, multimediální nebo informační katalogy v elektronické podobě, elektronické časopisy, elektronická periodika a knihy v elektronické podobě, stroje pro záznam, přenos, převod a reprodukci zvuku nebo obrazu nebo informací, nosiče záznamů nahrané i nenahrané, zvukové disky, vybavení pro zpracování informací a pro počítače, přístroje a nástroje optické, přístroje a nástroje k měření, signalizování, elektronická data nebo databáze nebo informační produkty v elektronických, datových, informačních a telekomunikačních sítích; (35) reklamní a inzertní činnost, propagace, marketing, pomoc při řízení podnikání, poradenství týkající se organizace a podnikání, distribuce prospektů, podnikatelské informace, computerizovaná pomoc při podnikání (počítačem podporované podnikání), předplatné tiskovin pro třetí osoby, účetnictví, distribuce propagačních tiskovin, plánování obchodních a propagačních akcí, ověřování obchodních transakcí, potvrzování uskutečnění obchodních transakcí, poskytování informací reklamního nebo komerčního charakteru, reklamní, inzertní a propagační činnost prostřednictvím jakéhokoliv média, prostřednictvím telefonní, datové nebo informační sítě, poskytování informací a informačních produktů reklamního či komerčního charakteru, multimediálních informací komerčního nebo reklamního charakteru, komerční využití Internetu v oblastech komerčních internetových médií a vyhledávacích služeb, on-line inzerce, zprostředkovatelská činnost v oblasti obchodu, merchandising, pronájem reklamních míst, zpracování dat a informací elektronickými a počítačovými prostředky a prostřednictvím elektronické pošty, poskytování komerčních informací přes Internet, provozování internetového vyhledávače informací; (36) zprostředkovatelská činnost v oblasti financí, poskytování půjček a úvěrů, finanční služby, peněžní služby, bankovní služby, pojišťovací služby, ověřování finančních transakcí, elektronický převod kapitálu, finanční informace, garance, záruky, kauce, ručení, převody (platební) vykonávané elektronicky; (38) informační kancelář, telekomunikace, komunikace pomocí terminálů nebo počítačů, elektronická pošta, počítačový přenos pošty a obrazu, komunikace a transakce v síti, tisková agentura, komunikace prostřednictvím telefonů nebo mobilních telefonů nebo počítačů a telekomunikační služby s tím spojené,

poskytování telekomunikační služby přenosu dat a dalších informací, provozování datové sítě, provozování veřejné mobilní radiotelefonní sítě, zprostředkovatelská a poradenská činnost v oblasti telekomunikací, výměna, získávání a šíření informací a zpráv prostřednictvím telekomunikační sítě nebo datové sítě nebo sítě výpočetní nebo informační nebo komunikační nebo elektronické techniky nebo satelitů nebo kabelu, šíření elektronických tiskovin, časopisů, periodik a knih prostřednictvím počítačové, datové, elektronické, telekomunikační nebo informační sítě, informační služby na Internetu včetně provozování elektronických nástěnek, diskusních skupin a fór, telekomunikační služby na Internetu, služby hlasové schránky, telekomunikační služby, služby spočívající v přímém propojení lokální zákaznické pevné sítě se sítí mobilních telefonů, služby krátkých textových zpráv, teletext a služby s ním spojené, poskytování informací (informační kancelář), informační služby na Internetu, služby elektronické pošty, pronájem telekomunikačních zařízení a přístrojů včetně telefonů, služby zprostředkování zpráv, přenos, poskytování nebo vyvolávání informací z počítačové databáze, on-line informační a databázové služby, komunikační služby prostřednictvím Internetu, vnějších sítí a vnitřních sítí a dalších elektronických prostředků.

- (730) **Eurotel Praha, spol. s r. o.**, Vyskočilova 1442/1b, Praha 4, 14021, CZ
 (740) Advokátní a patentová kancelář Vyskočil, Krošlák a spol. Lukajová Dana, patentový zástupce, Petráská 12, Praha 1

(210) **O 196184**

- (220) 23.09.2003
 (320) 23.09.2003
 (511) 16
 (540)

Reliant News

- (510) (16) časopis.
 (730) **RELIANT s.r.o.**, U Habrovky 11a, Praha 4, 14000, CZ

(210) **O 196185**

- (220) 23.09.2003
 (320) 23.09.2003
 (511) 39
 (540)

Reliant Logistics

- (510) (39) poskytování komplexních logistických služeb.
 (730) **RELIANT s.r.o.**, U Habrovky 11a, Praha 4, 14000, CZ

(210) **O 196191**

- (220) 23.09.2003
 (320) 23.09.2003
 (511) 36, 37
 (540)

- (510) (36) služby nemovitostní; (37) stavebnictví, opravy.

- (730) **PRAGUE REALITY, s.r.o.**, Kateřinská 487/18, Praha 2, 12800, CZ
 (740) AK Milner, Zapotil a spol. Mgr. Milan Milner, advokát, Václavské nám. 794/38, Praha 1

- (210) **O 196225**
 (220) 24.09.2003
 (320) 24.09.2003
 (511) 9, 14, 16, 35, 36, 38, 41, 42
 (540)

ČTYŘLÍSTEK

- (510) (9) elektronické peněženky, karty s paměti nebo s mikroprocesorem, mezinárodní platební karty, magnetické a čipové karty, multifunkční čipové karty pro oblast peněžních, finančních a pojišťovacích služeb i pro obchodní síť, počítačové programy na nosičích, operační a expertní systémy, včetně speciálních programů pro ukládání, přenos, výběr a kontrolu dat i informací, nahrané i nenahrané nosiče informací a edice uživatelských i odborných informací, šířených na veškerých paměťových médiích, spadajících to této třídy, nosiče digitálních podpisů k identifikaci odesílatele, reklamní, inzertní, propagační, uživatelské a instruktážní materiály i tiskoviny, databázové produkty, plakáty, billboardy, tiskoviny všeho druhu a ostatní polygrafické výrobky v elektronické podobě a na nosičích; (14) drahé kovy, jejich slitiny a výrobky z těchto materiálů nebo z postříbeného a/nebo pozlaceného kovu, nejsou-li uvedeny v jiných třídách, mince, reklamní a upomínkové předměty ze vzácných kovů a jejich slitin; (16) reklamní, inzertní, propagační, uživatelské a instruktážní materiály i tiskoviny, databázové produkty v papírové formě, plakáty, billboardy, tiskoviny všeho druhu a ostatní polygrafické výrobky zařazené v této třídě, výrobky z papíru, papírenské zboží, obálky, dopisní papíry, kalendáře, plánovací záznamníky, gratulace, knihy a knihařské výrobky, psací potřeby, včetně psacích potřeb ze vzácných kovů a jejich slitin, kancelářské výrobky (s výjimkou nábytku), lepenka a kartonážní výrobky, etikety, upomínkové předměty zařazené v této třídě, obaly a propagační výrobky z plastů, nezařazené do jiných tříd; (35) komerční informační kancelář a provozování nepřetržitě komerční infolinky, marketing, kancelář dovozní a vývozní, propagační, reklamní a inzertní služby prostřednictvím jakéhokoliv média - prostřednictvím telefonní, datové nebo informační sítě, prezentace na komerčních a reklamních výstavách a veletrzích, merchandising, franchising, administrativní služby, automatizované zpracování dat a informací v bankovníctví, zprostředkovatelské služby v oblasti vydávání reklamních tiskovin a uživatelských tiskovin reklamního charakteru; (36) správa portfolia, finanční a bankovní služby, bankovníctví a internetové bankovníctví, platební operace a služby na korunovém a devizovém trhu i v EURU, včetně zajištění proti kurzovým ztrátám, poskytování bankovních záruk, obchodování v oblasti termínových obchodů, zajišťování akreditivů, inkas a emisí cenných papírů, obchodování na kapitálových trzích, speciální finanční produkty, clearing (finanční), služby factoringové, forfaitingové a veškeré finanční a směnárské služby, analytické finanční zprávy a expertízy, telefonické peněžní a bankovní služby, přijímání vkladů a jejich správa, vydávání a operace s šeky, s obligacemi, se směnkami a s ostatními cennými papíry, tuzemský a zahraniční platební styk, exportní financování, finanční leasing, funkce depozitáře majetku firem a investičních fondů, služby v oblasti pojištění, kapitálové obchody a správa kapitálových vkladů, uzavírání finančních smluv o kooperaci a řízení v rámci této třídy, finanční makléřství, finanční služby týkající se investičních instrumentů, investiční bankovníctví, investiční obchody a financování podnikové sféry, akviziční financování, finanční expertízy, finanční služby související s hypotečnými úvěry, zprostředkovatelské služby v oblasti odhadů a cen nemovitostí, bytového a nebytového fondu, při poskytování státní finanční podpory a při pojištění finančních prostředků, zřizování a provozování sítě bankomatů, úschova v bezpečnostních schránkách, služby v oblasti nájmu bezpečnostních schránek, finanční sponzorování, jointventure, provádění všech bankovních obchodů a poskytování všech bankovních služeb v tuzemsku i ve vztahu k zahraničí, zajištění nabytí podílů na společnostech a jiných družích právnických osob v tuzemsku i v zahraničí jako akcionář nebo jiný podílník v oboru peněžnictví, poradenské služby v oblasti financí, pojištění, úvěrování, leasingu, investic a bankovníctví; (38) poskytování, šíření a výměna informací

prostřednictvím globálních telekomunikačních sítí a Internetu, šíření a výměna informací prostřednictvím počítačové sítě, poskytování komunikačních služeb prostřednictvím elektronických médií; (41) společenské, kulturní a zábavně-spoločenské akce, zprostředkovatelské služby v oblasti vydávání tiskovin; (42) počítačové programování a tvorba počítačových programů a systémů na zakázku, služby v oblasti kódování a dekódování zabezpečovacích systémů, tvorba www prezentací.

- (730) **Československá obchodní banka, a.s.**, Na Příkopě 854/14, Praha 1 - Nové Město, 11520, CZ
 (740) Patentservis Praha a.s., Jivenská 1273/1, Praha 4

- (210) **O 196371**
 (220) 29.09.2003
 (320) 29.09.2003
 (511) 9, 16, 21, 24, 36, 38, 39, 43, 44
 (540)



- (510) (9) strojně čitelné nosiče informací včetně nosičů zvuku a obrazu, informace na strojně čitelných nosičích, jako např. počítačové programy, zvukové a obrazové záznamy, informace šířené elektronickou cestou, filmový materiál, zejména filmy exponované, kinofilmy a diapozitivy; (16) psací potřeby, pouzdra na psací potřeby, držáky a stojánky na psací potřeby; (21) drobné náčiní a přenosné nádoby pro domácnost a kuchyni, stolní náčiní (nikoliv z drahých kovů), stolky servírovací otočné, kuchyňské a servírovací nádoby kovové, porcelánové, keramické, skleněné, z plastů, jídelní a nápojové servisy i jednotlivé výrobky určené k těmto účelům porcelánové, keramické, skleněné popřípadě kovové, včetně lázeňských pohárků a kelímků, jiné užité a dekorativní výrobky ze skla, keramiky, porcelánu a kovu (nikoliv drahých), jako vázy, dózy, svícny a drobné upomínkové předměty v jiné třídě neobsazené, flakony, toaletní potřeby, jako například hřebeny, kartáče, kartáčky, holicí štětky, houby na mytí apod. pudřenky, pouzdra na mýdlo a toaletní potřeby, stojany na toaletní spotřeby, toaletní kuffíky a jiné obaly na toaletní potřeby, košíky a koše na potraviny, koše odpadní, kartáče na obuv a oděvy; (24) stolní pokrývky, banketní sukně jako součást stolního prádla, ložní prádlo a příkrývky, lůžkové přehozy, příkrývky cestovní, ručníky, osušky, mycí rukavice a jiné koupelové textilie (nikoliv oblečení), ubrusy, utěrky, prachovky, kapesníky, pokrývky cestovní, záclony, záclonky, závěsové a potahové tkaniny, textilní prapory, praporec, textilní praporečky, rolety, žaluzie a závěsy textilní, tapety textilní; (36) služby směnárny, úschova cenin, zprostředkování pojištění, finanční správa hotelů; (38) poskytování a zprostředkování telekomunikačních služeb vč. připojení ke komunikační síti Internet, informační služby, pronájem a půjčování zařízení pro přenos informací; (39) přeprava osob, zavazadel a nákladů, zprostředkování služeb v cestovním ruchu, provozování garáží a parkovišť, průvodcovské služby; (43) poskytování dočasného ubytování a stravování provozováním hotelů, penzionů, motelů, restaurací, barů, kaváren, vináren, cukráren, bufetů a provozoven rychlého občerstvení, poradenství v oboru hotelnictví, pronájem apartmánů hotelového typu, jednacích místností (např. sálů, salonků) a jiných nebytových prostor zařazených v této třídě; (44) služby lázeňské, léčebné a rehabilitační, například spojené s využíváním přírodních minerálních vod, kyslíčků, solí a výrobků z nich, fyziatrie, balneologie a léčebná rehabilitace, péče poradenská v oborech medicínských a lázeňských, péče ošetrovatelská, diagnostická, preventivní a léčebná, péče lázeňské ústavní i ambulantní, masáže, služby kadernické, kosmetické, manikérské, pedikérské, provozování sauny, solárií a termária pro léčebné, lázeňské a rekondiční účely, včetně zprostředkování uvedených služeb této třídy.
- (730) **Hotel ULRIKA, s.r.o.**, Sadová 16/875, Karlovy Vary, 36001, CZ
 (740) ZEMAN - podkrušnohorská patentová a známková kancelář Zeman Petr, Hradní 301, Loket

- (210) **O 196388**
 (220) 29.09.2003
 (320) 29.09.2003
 (511) 2, 37
 (540)

EUROTONER

- (510) (2) zásobníky toneru, doplňovací zásobníky tonerů do tiskáren, faxů a kopírek; (37) renovace a recyklace kazet všeho druhu, zejména pro tiskárny, kopírky, faxy a psací stroje.
 (730) **EUROTONER a.s.**, Sladkovského 505, Pardubice, 530002, CZ
 (740) Bohemia Patent Patentová a známková kancelář Vanděliková Jana Ing., Hradební 3, Praha

- (210) **O 196422**
 (220) 01.10.2003
 (320) 01.10.2003
 (511) 41
 (540)

MAGIC THEATRE PRAGUE

- (510) (41) pořádání kulturních, divadelních, hudebních a společenských akcí.
 (730) **Řeháček Martin**, Jugoslávských partyzánů 677/12, Praha 6, 16000, CZ

- (210) **O 196434**
 (220) 01.10.2003
 (320) 01.10.2003
 (511) 16, 35, 36, 38, 39, 41
 (540)

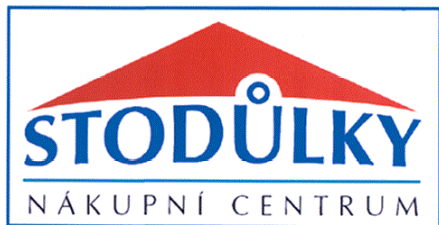

- (510) (16) papír, lepenka a výrobky z těchto materiálů zaříděné ve třídě 16, výrobky z papíru, plakáty, kalendáře, pohlednice, gratulace, dopisní papíry, obálky, samolepky, obtisky, fotografie, poznámkové bloky, desky na spisy, pořadače, omalovánky, activity books, balící papír, obaly všeho druhu papírové, listy, pytlíky a sáčky pro obalovou techniku, drobné reklamní předměty kancelářské nebo z papíru nebo z umělých hmot, školní sešity, skicáky, tužky, pastelky, tuhy, gumy, ořezávátka, ořezávátka strojky, penály, papírové tašky, papírové kapesníky, papírové ubrusy a ubrousky, těžítka na papíry, tiskoviny, tiskopisy, časopisy, periodika, knihy, databázové produkty v papírové formě, databáze v papírové formě, tiskoviny z oblasti telekomunikací, tiskárenské výrobky, losy, štočky, potřeby pro knižní vazby, psací stroje a kancelářské potřeby, učební pomůcky, umělecké nebo ozdobné předměty z papíru, umělohmotné tašky, obaly bublinkové (z umělých hmot); (35) informační kancelář, reklamní a inzertní činnost, propagace, marketing, pomoc při podnikání, poradenství týkající se organizace a podnikání, distribuce prospektů, podnikatelské informace, computerizovaná pomoc při podnikání (počítačem podporované podnikání), pomoc při provozování obchodů a obchodních činnostech obchodního podniku, předplatné tiskovin pro třetí osoby, účetnictví, distribuce propagačních tiskovin, plánování obchodních a propagačních akcí, ověřování obchodních transakcí, potvrzování uskutečnění obchodních transakcí, poskytování informací a/nebo informačních produktů reklamního nebo komerčního charakteru, reklamní, inzertní a propagační činnost prostřednictvím jakéhokoliv média, prostřednictvím telefonní, datové nebo informační sítě, komerční využití Internetu v oblastech komerčních internetových médií a vyhledávacích služeb, on-line inzerce, zprostředkovatelská činnost v oblasti obchodu, merchandising, pronájem reklamních, informačních i komunikačních míst, zpracování dat a informací elektronickými a počítačovými prostředky a prostřednictvím elektronické pošty, automatizované zpracování dat, administrativní služby, spotřebitelské soutěže a výstavy a zábavné akce k obchodním a reklamním účelům, personální poradenství a zprostředkování, provozování obchodního a nákupního centra, aranžování výkladů, pronájem kancelářských

stojů a zařízení, ekonomické poradenství, činnost účetních poradců, vedení účetnictví, činnost účetních auditorů, služby likvidace podniku, výstavní činnost k obchodním a reklamním účelům; (36) zprostředkovatelská činnost v oblasti financí, bankovních, pojišťovacích nebo peněžních služeb, poskytování půjček a úvěrů, finanční služby, peněžní služby, bankovní služby, pojišťovací služby, finanční analýzy, finanční informace a odhady, oceňování, finanční poradenství, investování kapitálů, jednatelství (Factoring), činnosti daňových poradců, koupě a prodej na splátky, finanční sponzorování, ověřování finančních transakcí, elektronický převod kapitálu, finanční informace, garance, záruky, kauce, ručení, převody (platební) vykonávané elektronicky, správa majetku, správa nemovitostí, objektů, budov, zařízení a jiných nemovitostí, prodej a pronájem nemovitostí, realitní kancelář, pronajímání kanceláří a budov, zprostředkování při správě nemovitostí, úschova cenností, zprostředkování nemovitostí, leasing, směnárenská činnost; (38) přenos informací prostřednictvím Internetu, šíření audiovizuálních děl pomocí sítí; (39) uchování dat, dopravní služby, doprava osob a zboží, skladování zboží, provozování skladů, logistika, zasilatelství, balení zboží, poradenství a zprostředkování v oblasti dopravy nebo skladování, provoz cestovní kanceláře, provoz turistické kanceláře, provoz veřejné dopravy, provozování parkovišť, průvodcovské služby, pronájem a půjčování autokarů, automobilů, lodí, plavidel, kamionů, nákladních vozidel, dopravních prostředků, pronájem a půjčování koní, pronájem garáží a parkovacích ploch, pronájem a půjčování mrazicích nebo chladicích boxů, pronájem a půjčování potápěčských skafandrů a zvonů, pronájem skladů, pronájem a půjčování skladovacích kontejnerů; (41) výchovná, vzdělávací, školicí, zábavní, kulturní, společenská a sportovní činnost, výstavní činnost ke kulturním účelům, soutěže, pořádání a/nebo zprostředkování a/nebo poradenství v oblasti výchovy, školení, vzdělávání, zábavy, kultury, vystavnictví, sportu a soutěží a loterií, nakladatelská a vydavatelská činnost, tvorba elektronických časopisů, periodik a knih v elektronické podobě, ediční činnost, publikační činnost, nahrávání nosičů zvukových nebo obrazově zvukových, půjčování nahraných zvukových a zvukově obrazových záznamů, tvorba audiovizuálních děl, TV produkce, filmová produkce, tvorba a výroba audiovizuálních programů, agenturní činnost v oblasti kultury, pronájem a půjčování sportovních potřeb s výjimkou dopravních prostředků, půjčování zvukových nebo zvukově obrazových záznamů, půjčování knih, tiskovin, pronájem a půjčování audiopřístrojů, videopřístrojů, videorekordérů, videokamer, fotoaparátů, promítaček, rozhlasových a televizních přijímačů, filmů, kulturních a vzdělávacích potřeb a přístrojů, půjčování a pronájem obrazů dekorací, pronájem stadionů, tenisových dvorců, pronájem a půjčování sportovního nářadí s výjimkou dopravních prostředků, provozování a/nebo pronájem fitness centra.

- (590) Barevná
 (730) **Carrefour Česká republika s.r.o.**, Podbabská 17, Praha 6, 16624, CZ
 (740) Advokátní a patentová kancelář Vyskočil, Krošlák a spol. Lukajová Dana, patentový zástupce, Petřská 12, Praha 1

- (210) **O 196441**
 (220) 01.10.2003
 (320) 01.10.2003
 (511) 3, 4, 7, 9, 11, 12, 17, 35, 37
 (540)



- (510) (3) autokosmetika zařazená do této třídy, jako např. přípravky na umývání, čištění, konzervování a leštění laku, mycí substance pro zařízení na mytí vozidel, přípravky odrezovací, přípravky na mytí oken a skel, přípravky na odstraňování asfaltu, na čištění a údržbu plastických hmot, na čištění a údržbu motorů, interiérů automobilů, kůže a koženky; (4) oleje a aditiva v rámci této třídy, mazadla a pohonné hmoty; (7) součásti motorových vozidel,

zařazené do této třídy, jako např. ložiska, dynamy, čerpadla, filtry, hlavy válců motorů, páky jako části strojů, chladiče, karburátory, kardanové spojky, katalyzátory, kloubové spojky, klikové skříně, kompresory, kroužky, písty, indukory, ojnice, regulátory, řemeny, startéry, tlumiče motorů, ventilátory, ventily, vstříkovací zařízení pro motory, výfukové potrubí, výfuky a jejich nástavce, svíčky pro motory, setrvačnický; (9) elektrické a elektronické příslušenství a přístroje, zejména k motorovým vozidlům, zařazené do této třídy, jako např. akumulátory, zapalovače, měřidla, blikavá světla a bóje, světelné majáky, poplašná zařízení v rámci této třídy, antény autorádií, elektrické cívký, elektrické kabely, kondenzátory, kontrolní a regulační přístroje, nabíječky baterií, navigační přístroje, palubní počítače, elektrické objímky, pojistky, tachometry, otáčkoměry, směrovky, regulátory světla, relé, termostaty; (11) světlomety pro vozidla, jako např. mlhová, dálková, bodová, brzdová, přídatná a neonová světla, žárovky, světelné přístroje a světelné zdroje pro autopřemysl; (12) pozemní vozidla, zejména automobily a motocykly, díly, náhradní díly a tuningové komponenty zařazené do této třídy, jako např. motory, podvozky, hnací mechanismy, hřídele, nápravy, spojky, rychlostní skříně, brzdová obložení a čelisti, brzdové destičky, tlumiče pérování, koncovky a úchyty pérování, hydraulické obvody, palivové konvertory, řetězy automobilů, karosérie, části karosérií, blatníky, nárazníky, okna pro vozidla, autoskla, stěrače, zpeřná zrcátka, sedadla, opěrky pro hlavu, potahy sedadel, čalounění, airbagy, bezpečnostní pásy pro sedadla vozidel, dětské bezpečnostní sedačky pro vozidla, alarmy, zabezpečovací zařízení, nosiče, kola, pneumatiky, duše, ráfky kol a jejich příslušenství, tažná zařízení, volanty, opěrky, mřížky chladičů, masky, stínítka světel, poplašná zařízení pro vozidla; (17) plastové výrobky a hmoty pro automobilový průmysl, plastové součásti a doplňky pro vozidla a pozemní dopravní prostředky, vše jako polotovary z plastických hmot; (35) zprostředkovatelská, konzultační a poradenská činnost v oblasti obchodu, reklama, propagace, inzerce, poskytování obchodních informací prostřednictvím všech druhů médií, marketing; (37) záruční a jiné opravy, instalace (montáž), servis a údržba pozemních motorových vozidel a jejich součástí.

(730) **Libuše Makovičková**, Na Ochoze 474, Jesenice, 25242, CZ

(740) Ing. Michal Jupa, patentový zástupce, Na Baních 1385, Praha 5 - Zbraslav

(210) **O 196472**

(220) 02.10.2003

(320) 02.10.2003

(511) 18, 25, 28

(540)

CARRYALL

(510) (18) výrobky z kůže, imitace kůže, náhražek kůže a textilu ve spojitosti s polyesterem nebo nylonem v rámci této třídě, zejména kufrů, tašky, batohy a brašny všeho druhu, tašky na kolečkách, tašky na nošení dětí, kožené pásky, peněženky, ruksaky, ledvinky; (25) oděvy, obuv, sportovní oděvy; (28) hry, hračky, tělocvičné a sportovní potřeby (s výjimkou oděvů), sportovní potřeby, pokud nejsou zařazené do jiných tříd, např. nářadí pro zimní sporty, nářadí pro sportovní hry, rybářské potřeby zařazené v této třídě, sportovní potřeby všeho druhu nezahrnuté do jiných tříd, kožené a textilní obaly na sportovní nářadí a pomůcky, pouzdra na rybářské pruty.

(730) **Kinetic s.r.o.**, ul. SNP 6, Prostějov, 79601, CZ

(740) Patentová a známková kancelář Ing. Jaromír Píkrýl, Včelín 1161, Hulín

(210) **O 196510**

(220) 03.10.2003

(320) 03.10.2003

(511) 35, 38, 39, 41

(540)

(510) (35) tvorba reklamy, shromažďování, poskytování, třídění, překlad (informací do počítačových databází) nebo jiné zpracování obchodních nebo podnikatelských informací, včetně vytváření, zpracování a třídění dat v rámci databází, pomoc při řízení obchodní činnosti, průzkum trhu, šíření propagačních informací, zejména systemizace informací do počítačových databází, zpracování specializovaných podnikových evidencí, reklamní a propagační činnost, rozšiřování a poskytování reklamních a inzertních materiálů, periodických a neperiodických tiskovin, zejména novin, časopisů určených pro reklamu a propagaci, prospektů, letáků, katalogů, reklamní literatury, brožur v tištěné podobě, na jiných nosných médiích prostřednictvím sítě Internet nebo jiné, reklama on-line v počítačové síti; (38) komunikace a přenos dat prostřednictvím veřejné nebo neveřejné telekomunikační sítě včetně Internetu pomocí telefonů, mobilních telefonů, telefaxů, satelitů, počítačů či terminálů nebo jakýmkoliv jinými prostředky, včetně přenosu elektronické pošty a přenosu dat v reálném čase (přenosu zvuku, obrazu, textu nebo jiných dat či informací) a poskytování a zprostředkovávání služeb s tím spojených včetně poskytování přístupu a připojení k těmto telekomunikačním sítím včetně Internetu, provozování veřejné nebo neveřejné telekomunikační sítě, šíření a zpřístupňování elektronických tiskovin, časopisů, periodik, knih a jiných dat prostřednictvím veřejné nebo neveřejné telekomunikační sítě včetně Internetu, informační služby na Internetu včetně provozování elektronických nástěnek, diskusních skupin a fór a poskytování přístupu k on-line informačním službám a databázím, tisková agentura; (39) skladování údajů a dokumentů uložených na hmotných nosičích nebo v elektronické podobě; (41) služby v oblasti vzdělávání, zábavy a sportu, elektronické publikování (DTP), služby digitálního zpracování obrazu, vydávání elektronických knih a časopisů on-line, vydávání knih, vydávání a zveřejňování textů (s výjimkou reklamních a náborových), provozování her on-line, organizování a vedení konferencí a seminářů, organizování kulturních a vzdělávacích akcí.

(730) **Seznam.cz, a.s.**, Naskové 1, Praha 5, 15000, CZ

(740) Baker & McKenzie v. o. s. JUDr. Vendlová Gabriela, Ph.D., Klimentská 46, Praha 1

(210) **O 196513**

(220) 03.10.2003

(320) 03.10.2003

(511) 5, 31

(540)

ANTIMYKOTIN

(510) (5) chemické výrobky pro veterinární použití, pro lékařství, hygienu a farmácii, drogy, léčiva, výrobky farmaceutické, lékárnické, zdravotnické, hygienické a desinfekční, farmaceutické přípravky humánní a veterinární, zejména silící a dietetické, anthelmintické a stimulační léčebné prostředky pro ochranu zdraví zvířat, hromadně vyráběné humánní a veterinární léčebné přípravky, přípravky baktericidní, fungicidní, insekticidní, pro ničení plísní a škodlivých zvířat, organopreparáty, veterinární a humánní imunologické a imonomodulační přípravky, krevní deriváty a biologické laboratorní přípravky, zejména séra, očkovací látky, vakcíny, bakteriny a alergeny, hormonální veterinární přípravky, přísady do krmiv pro zvířata pro lékařské účely; (31) krmivo pro ptactvo a zvířata, přípravky posilující pro zvířata, přísady do krmiv pro zvířata, ne pro lékařské účely.

(730) **Bioveta, a.s.**, Komenského 212, Ivanovice na Hané, 68323, CZ

(740) Ing. Petr Soukup, patentový a známkový zástupce, Švédská 3, Olomouc

(210) **O 196514**

(220) 03.10.2003

(320) 03.10.2003

(511) 13, 25, 35, 37, 40

sport.cz

(540)



- (510) (13) střelné zbraně, zejména sportovní a lovecké střelné zbraně a jejich části, náhradní díly a příslušenství, vzduchové pušky a pistole, plynové pušky a pistole, malorážky, revolvery, střelivo, náboje a nábojnice, broky do loveckých zbraní, pouzdra na zbraně a na střelivo, čistící kartáče pro střelné zbraně, pásy na nošení zbraní; (25) reklamní předměty v jiné třídě než zařazené, zejména sportovní oděvy a sportovní obuv, bundy, trička, dresy, plavky, čepice, čelenky, pláštěnky, kombinézy; (35) obstarávání nákupu zbraní nebo součástí zbraní u jiných výrobců, zprostředkování a koordinace výroby součástí zbraní u různých výrobců; (37) údržba a opravy, úpravy a repase střelných zbraní a jejich příslušenství; (40) strojní a zámečnická doplňková činnost výrobního charakteru.

(730) **AERON CZ s.r.o.**, Vsetičkova 23, Brno, 60200, CZ

(740) Ing. Blanka Brodská, Josefy Faimonové 14, Brno

(210) **O 196535**

(220) 03.10.2003

(320) 03.10.2003

(511) 3, 5, 29, 30, 31, 35

(540)

RU - 2 1

- (510) (3) kosmetické, voňavkářské a hygienické přípravky a prostředky, spadající do této třídy; (5) výrobky farmaceutické a parafarmaceutické, vitamíny a minerály a stopové prvky, dietní a nutriční přípravky s léčebnými účinky a léčiva, medicínální sirupy, výtažky z léčivých bylin a kombinované přípravky vitamínů, minerálů, stopových prvků a bylinných léčivých výtažků, potravinové doplňky obohacené vitamíny nebo minerály nebo stopovými prvky s léčebnými účinky, vitamínové přípravky, vitamíny a multivitaminové preparáty, minerály a multiminerálové preparáty s léčebnými účinky, léčivé bylinné čaje, léčivé rostliny, cukrovinky nebo pastilky nebo tablety nebo tobolky nebo kapsle nebo žvýkačky s léčivými přísadami, dietetické látky upravené pro lékařské účely, minerální vody a dietetické nápoje upravené pro lékařské účely, dietní potraviny upravené pro lékařské účely, doplňky výživové pro lékařské účely, bilkovinné přípravky nebo potravina pro lékařské účely, balzámy a krémy a masti pro lékařské účely, chemické přípravky pro lékařské účely, léčivé oleje, oleje pro lékařské účely, tuky pro lékařské účely, léčivé soli pro lékařské účely, bylinné výtažky nebo sirupy s léčebnými účinky, vitamínová výživa ve formě koncentrátů, proteinové koncentráty jako výživné přísady k potravinám s léčebnými účinky, droždí pro farmaceutické účely, dietetické přípravky pro lékařské účely a pro denní doplnění stravy s léčebnými účinky, přípravek proti nepříznivým efektům při konzumaci alkoholu s léčebnými účinky, čerstvé léčivé rostliny; (29) potravinové doplňky ne pro lékařské účely (zařazené v této třídě) a obsahující látky živočišného původu, protein pro lidskou spotřebu, proteinové výrobky a přípravky pro výživu, přípravky zvláštní výživy pro sportovce nebo osoby s vysokým energetickým výdejem (zařazené v této třídě), tuky jedlé, jedlé oleje, výživné přípravky pro denní doplnění stravy jako instantní strava nebo samostatná směs, skládající se hlavně z mléka v prášku nebo živočišných proteinů, také s přísadkou vitamínů nebo minerálů nebo stopových prvků nebo cukru, mléko, mléčné výrobky, jogurty, sýry, mražené a solené arašidy, sušené ovoce, polévky, vývary, bujóny; (30) potravinové doplňky ne pro lékařské účely (zařazené v této třídě) a obsahující látky rostlinného původu, snacky a křupky, cukrovinky, žvýkačky, bonbony, zmrzlina, pekařské a cukrářské výrobky, kakao, káva, čaj, čokoláda a nápoje z nich, potraviny z obilovin, těstoviny a výrobky z nich pro lidskou výživu, med; (31) krmiva, krmivové směsi a jejich doplňky, výrobky zemědělské a zahradnické, čerstvé ovoce a zelenina, semena rostlin; (35) zprostředkovatelská činnost v oblasti obchodu, marketing, reklama, propagace, inzerce všemi druhy médií, distribuce prospektů a vzorků, vypracování a

přenášení dokumentů, výstavní akce reklamního charakteru.

(730) **Josef Krůtek - AVICENNA Co.**, Nad Vršovskou Horou 88/4, Praha 10, 10101, CZ

(740) Ing. Jupa Francis, patentový zástupce, Měchenická 4, Praha 4

(210) **O 196575**

(220) 06.10.2003

(320) 06.10.2003

(511) 11, 37, 40, 42

(540)

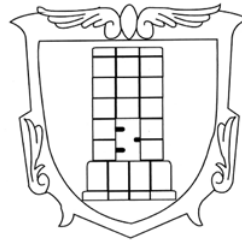

- (510) (11) zařízení a přístroje na topení, pečení, vaření, ohřívání a smažení, vše pro kuchyňské, bytové i průmyslové účely a pro všechny druhy paliv, a to včetně náhradních dílů a příslušenství, zejména kamna všech druhů, pece na chléb, pece na pizzu, skandinávské pece, sporáky, kotle, krby a udírný všeho druhu, krbové a komínové vložky; (37) kamnářské práce, stavba, opravy a údržba kamen, sporáků, pecí, krbů, udíren, šamotářské práce včetně vložkování komínů, renovace, restaurování replik historických kamen, pecí a krbů, zednické práce; (40) výroba kamen, sporáků, pecí, krbů, udíren, výroba krbových a komínových vložek, výroba replik historických kamen, pecí, krbů; (42) návrhy a projekce kamen, pecí, krbů a poradenská činnost v této oblasti.

(730) **Šafař Milan**, Ostravská 211, Orlová - Poruba, 73514, CZ

(740) Ing. Petr Soukup, patentový a známkový zástupce, Švédská 3, Olomouc

(210) **O 196660**

(220) 08.10.2003

(320) 08.10.2003

(511) 38, 41

(540)

Svět kolem nás

- (510) (38) spoje, komunikační služby, provozování rozhlasového vysílání, hudební vysílání a šíření informací prostřednictvím počítačových a telekomunikačních sítí včetně internetu, zprostředkování informací v oboru rozhlasového vysílání; (41) zprostředkování zpravodajství, tvorba rozhlasových programů, rozhlasového zpravodajství, publicistiky, činnost vzdělávací a zábavná, vyučovací, vydavatelská a nakladatelská, pořádání koncertů, agentážní činnost v oblasti umění a kultury, pořádání soutěží všeho druhu s výjimkou reklamních.

(730) **Český rozhlas**, Vinohradská 12, Praha 2, 12099, CZ

(740) Advokátní kancelář Winter & spol. Mgr. Libor Štajer, Palác Český rozhlas, Vinohradská 12, Praha 2

(210) **O 196797**

(220) 13.10.2003

(320) 13.10.2003

(511) 5, 29, 30, 32

(540)



- (510) (5) léčivé cukrářské výrobky a cukrovinky s léčivými účinky, přípravky (poživatiny) obsahující biologické katalyzátory pro fyzicky aktivní osoby, sportovce, rekonvalescenty, posilující poživatiny, extrakty a potraviny pro zvláštní výživu, dietetické a diabetické poživatiny a potraviny pro zvláštní výživu, vitamínové přípravky, potravní doplňky pro posílení imunity organismu a zlepšení zdraví v tuhém i tekutém stavu ve formě práškových směsí, kapek, sirupů, gelů, past, tablet, šumivých

tablet, pastilek, dražé, tobolek, kapslí, bonbónů, želé, prášků, vše výše uvedené pro léčebné účely; (29) veškeré konzervované potraviny a poživatiny, ovocné dřeně, poživatiny z ovoce a upravených bílkovin a olejnin, výživné extrakty, texturované proteiny a směsi z nich pro humánní využití, vše spadající do této třídy; (30) potravní doplňky neléčebné pro posílení imunity organismu a zlepšení zdraví rostlinného původu v tuhém i tekutém stavu ve formě práškových směsí, kapek, sirupů, gelů, past, tablet, šumivých tablet, pastilek, dražé, tobolek, kapslí, bonbónů, želé, prášků, vše výše uvedené pro neléčebné účely, káva a náhražky kávy, obilní vločky a jiné obilné výrobky určené k lidské výživě, müsli, čaje; (32) nealkoholické nápoje sycené i nesycené, včetně nápojů minerálních, šumivých, iontových a energetických, sirupy, koncentráty a jiné přípravky pro přípravu nápojů, ovocné a zeleninové šťávy, mošty, ovocné nektary a nápoje z ovocných šťáv, stolní a minerální vody, diabetické a dietetické nápoje neléčebné, práškové nealkoholické nápoje, práškové přípravky a příchutě pro výrobu nealkoholických nápojů a likérů, obohacené vitaminové nápoje a koncentráty, nealkoholické aperitivy.

(730) **St. ROCHUS a.s.**, Albertovec čp. 748, Štěpánkovice, 74723, CZ

(740) Ing. Petr Soukup, patentový a známkový zástupce, Švédská 3, Olomouc

(210) **O 196810**

(220) 13.10.2003

(320) 13.10.2003

(511) 1, 3, 17, 19, 20, 31, 35

(540)

MagLock

(510) (1) tmely a lepidla pro nábytkářství, úpravu interiérů, stolařství a truhlářství; (3) mycí, čistící, leštící a jiné prostředky pro ošetřování podlahových krytin; (17) fólie a desky z plastických hmot; (19) podlahy ze dřeva a umělých hmot, plovoucí podlahy, parkety, parkety dřevěné, parkety laminátové, parkety dvouvrstvé a třívrstvé, parketové přířezy, řezivo, lišty, stavební dřevo; (20) nábytek, nábytkové přířezy, truhlářské výrobky; (31) nezpracované dřevo (kulatina); (35) zprostředkování obchodních činností v oboru dřevo a výrobky ze dřeva.

(730) **MAGNUM Parket, a.s.**, Tovární 1, Vyškov, 68201, CZ

(740) Ing. Kučera Zdeněk, Padělký 548 (P.O.BOX 92), Slušovice

(210) **O 196919**

(220) 16.10.2003

(320) 16.10.2003

(511) 7, 9, 16, 37

(540)

ABZAC

(510) (7) stroje s mechanickým pohonem, zejména pro zpracování druhotných surovin, obráběcí stroje, elektrické stroje točivé, lisovací, drtící a pēchovací stroje, vrtací stroje, zemní vrtací stroje, řezačí stroje, jejich součásti a příslušenství, nádrže a tanky na kapaliny a plyny - součásti výrobních zařízení, tlaková průmyslová zařízení, čerpadla, čerpací stanice na kapaliny a plyny, zdvihací zařízení, jeřáby a jeřábové dráhy, manipulátory, dopravníky, zvedací mechanismy jako vrátky a navijáky, autonomní poháněné strojky pro domácnost, jako například elektrické mlýnky pro domácnost, filtrovací strojky, masové mlýnky, mixéry, mlýnky pro domácnost s výjimkou ručních, nože elektrické, otvárače konzerv elektrické, elektrické lisy na ovoce pro domácnost, šicí stroje, skartovací stroje na papír elektrické, škrabací stroje na zeleninu elektrické, šlehače pro domácnost elektrické, vysavače elektrické, jejich součásti a příslušenství, včetně pro jízdní kola, jako například dynamo, převodní nebo pohonné mechanismy, převodovky čelní, šnekové, kuželové, planetové, harmonické i speciální, mechanické variátory, motory a pohony spadající do této třídy, ložiska, hřídele, spojky, ozubená kola, ozubená soukolí, hnací řemeny, hnací řetězy, mechanické ruční nástroje a nářadí, maznice; (9)

elektrické přístroje pro indikaci a/nebo ovládání parametrů fyzikálních veličin okolního prostředí, zejména teploty, vlhkosti, tlaku, rychlosti a/nebo směru proudění okolního tekutinového prostředí, a/nebo parametrů elektrického a/nebo magnetického pole, elektrické přístroje pro analýzu vyšších harmonických veličin elektrického a/nebo magnetického pole, přístroje a nástroje pro vedení, přepínání, přeměnu, akumulaci, regulaci nebo řízení elektrického proudu a/nebo napětí, rozvaděče nízkého napětí, přístroje a zařízení pro záznam, zesilování, reprodukci a přenos písma, zvuku a obrazu, videorekordéry, videokamery, software na magnetických nosičích, magnetické nebo optické nosiče zvukových a/nebo obrazových záznamů nahrané i nenahrané, videokazety nahrané i nenahrané, audiokazety nahrané i nenahrané, audiovizuální programy, audioprogramy, audiovizuální díla, audiovizuální díla v digitální podobě, CD disky, videodiskety, audiodiskety, informace a záznamy v elektronické podobě, kancelářská technika, zejména počítače, jejich periferní vybavení včetně diskové jednotky pro uchování programu, diskové paměti, jednotky pro vnitřní řízení, počítačové programy na magnetických nosičích a ostatní příslušenství počítačů, databanky v el. podobě, faxové přístroje, kopírovací technika, telefonní přístroje, včetně v kombinaci se záznamníky, elektronické kalkulačky, související doplňková zařízení, příslušenství a náhradní díly, elektrické cívky a držáky elektrických cívek, galvanické články, elektrické kolektory, elektrická kontaktní zařízení, elektrické ovládací, spínací a rozvodné desky, elektrické pojistky, elektrické poplašné zvonky, elektrické přípojky, elektrické přístroje pro spouštění a/nebo ovládání strojů a motorů pomocí elektrických veličin, jako například proudu a/nebo napětí, elektrické přístroje pro odporové i obloukové svařování, elektrické spínače, elektrické transformátory, elektrické ukazovací přístroje, jako například elektroměry, elektrické přístroje na zjišťování závad, hasící zařízení elektráren, elektrické vedení, též i kabely elektrického vedení, elektrické vodiče, též i ohebné a světelné, elektrický izolovaný drát, elektrické výbojky, elektrody pro elektrické sváření, elektronky, diody, tranzistory, integrované elektronické obvody, jakož i s programovatelným prvkem, včetně mikročipů, elektrolytické přístroje, elektrogalvanizační přístroje, elektrolyzéry, monočlánky, alkalické články, akumulátory, speciální pouzdra pro zařízení, přístroje a nástroje, které jsou zařazeny do této třídy; (16) papír, lepenka a výrobky z těchto materiálů, které nejsou zařazeny do jiných tříd, tiskárenské výrobky, tiskoviny, časopisy, periodika, knihy, potřeby pro knižní vazby, fotografie, papírenské zboží, fotografie, fólie na balení spadající do této třídy, kalendáře, katalogy, prospekty, plakáty, pohlednice, mapy, obálky, obaly, obaly na spisy, desky papírové, desky na dokumenty, dopisní papír, držáky na psací potřeby, etikety kromě textilních, samolepky, vlajky papírové, papír balicí, papírové ubrousky, psací potřeby, psací podložky, psací soupravy, lepidla pro papírenství nebo domácnost, materiál pro umělce, štětce, psací stroje a kancelářské potřeby s výjimkou nábytku, kancelářské pořadače, učební a školní potřeby a pomůcky s výjimkou přístrojů, plastické obaly, které nejsou zařazeny do jiných tříd; (37) stavebnictví, opravy, instalační služby, vedení a realizace průmyslových, inženýrských, bytových a občanských staveb včetně souvisejících zemních prací, výstavba příslušejících strojírenských výrobních provozů a strojně technologických zařízení, servisní a opravárenská činnost v uvedených oborech, (elektrického proudu a/nebo napětí, rozvaděče nízkého napětí, přístroje a zařízení pro záznam, zesilování, reprodukci a přenos písma, zvuku a obrazu, videorekordéry, videokamery, software na magnetických nosičích, magnetické nebo optické nosiče zvukových a/nebo obrazových záznamů nahrané i nenahrané, videokazety nahrané i nenahrané, audiokazety nahrané i nenahrané, audiovizuální programy, audioprogramy, audiovizuální díla, audiovizuální díla v digitální podobě, CD disky, videodiskety, audiodiskety, informace a záznamy v elektronické podobě, kancelářská technika, zejména počítače, jejich periferní vybavení včetně diskové jednotky pro uchování programu, diskové paměti, jednotky pro vnitřní řízení, počítačové programy na magnetických nosičích a ostatní příslušenství počítačů, databanky, faxové přístroje, kopírovací technika, telefonní přístroje, včetně v kombinaci se záznamníky, elektronické kalkulačky apod., související doplňková zařízení, příslušenství a náhradní díly, elektrické cívky a držáky elektrických cívek, galvanické články, elektrické kolektory, elektrické kontaktní

zařízení, elektrické ovládací, spínací a rozvodné desky, elektrické pojistky, elektrické poplašné zvonky, elektrické přípojky, elektrické přístroje pro spouštění a/nebo ovládání strojů a motorů pomocí elektrických veličin, jako například proudu a/nebo napětí, elektrické přístroje pro odporové i obloukové svařování, elektrické spínače, elektrické transformátory, elektrické ukazovací přístroje, jako například elektroměry, elektrické přístroje na zjišťování závad, hasicí zařízení elektráren, elektrické vedení, jakož i kabely elektrického vedení, elektrické vodiče, jakož i ohebné a světelné, elektrický izolovaný drát, elektrické výbojky, elektrody pro elektrické sváření, elektronky, diody, tranzistory, integrované elektronické obvody, jakož i s programovatelným prvkem, včetně mikročipů, elektrodynamické přístroje, elektrogalvanizační přístroje, elektrolyzéry, monočlánky, alkalické články, akumulátory, speciální pouzdra pro zařízení, přístroje a nástroje, které jsou zařazeny do této třídy; (16) papír, lepenka a výrobky z těchto materiálů, které nejsou zařazeny do jiných tříd, tiskárenské výrobky, tiskoviny, časopisy, periodika, knihy, potřeby pro knižní vazby, fotografie, papírenské zboží, fotografie, fólie, kalendáře, katalogy, prospekty, plakáty, pohlednice, mapy, obálky, obaly, obaly na spisy, desky, desky na dokumenty, dopisní papír, držáky na psací potřeby, etikety kromě textilních, samolepky, vlajky papírové, papír balicí, papírové ubrousky, psací potřeby, psací podložky, psací soupravy, lepidla pro papírenství nebo domácnost, materiál pro umělce, štětce, psací stroje a kancelářské potřeby s výjimkou nábytku, kancelářské pořadače, učební a školní potřeby a pomůcky s výjimkou přístrojů, plastické obaly, které nejsou zařazeny do jiných tříd; (37) stavebnictví, opravy, instalační služby, vedení a realizace průmyslových, inženýrských, bytových a občanských staveb včetně souvisejících zemních prací, výstavba příslušejících strojírenských výrobních provozů a strojně technologických zařízení, servisní a opravárenská činnost v uvedených oborech, obstaravatelská a zprostředkovatelská činnost v této oblasti.

(730) **Český Abzac, spol. s r.o.**, Sochorova 591, Vyškov, 68223, CZ

(740) Ing. Dohnal Jiří, patentový zástupce, Nedbalova 29, Brno

(210) **O 196920**

(220) 16.10.2003

(320) 16.10.2003

(511) 7, 9, 16, 37

(540)



(510) (7) stroje s mechanickým pohonem, zejména pro zpracování druhotných surovin, obráběcí stroje, elektrické stroje točivé, lisovací, drtící a pýchovací stroje, vrtací stroje, zemní vrtací stroje, řezací stroje, jejich součásti a příslušenství, nádrže a tanky na kapaliny a plyny - součásti výrobních zařízení, tlaková průmyslová zařízení, čerpadla, čerpací stanice na kapaliny a plyny, zdvihací zařízení, jeřáby a jeřábové dráhy, manipulátory, dopravníky, zvedací mechanismy jako vrátky a navijáky, autonomní poháněné strojky pro domácnost, jako například elektrické mlýnky pro domácnost, filtrační strojky, masové mlýnky, mixéry, mlýnky pro domácnost s výjimkou ručních, nože elektrické, otvírače konzerv elektrické, elektrické lisy na ovoce pro domácnost, šicí stroje, skartovací stroje na papír elektrické, škrabací stroje na zeleninu elektrické, šlehače pro domácnost elektrické, vysavače elektrické, jejich součásti a příslušenství, včetně pro jízdní kola, jako například dynamo, převodní nebo pohonné mechanismy, převodovky čelní, šnekové, kuželové, planetové, harmonické i speciální, mechanické variátory, motory a pohony spadající do této třídy, ložiska, hřídele, spojky, ozubená kola, ozubená soukolí, hnací řemeny, hnací řetězy, mechanické ruční nástroje a nářadí, maznice; (9) elektrické přístroje pro indikaci a/nebo ovládání parametrů fyzikálních veličin okolního prostředí, zejména teploty, vlhkosti, tlaku, rychlosti a/nebo směru proudění okolního tekutinového prostředí, a/nebo parametrů elektrického a/nebo magnetického pole, elektrické přístroje pro analýzu vyšších harmonických

veličin elektrického a/nebo magnetického pole, přístroje a nástroje pro vedení, přepínání, přeměnu, akumulaci, regulaci nebo řízení elektrického proudu a/nebo napětí, rozvaděče nízkého napětí, přístroje a zařízení pro záznam, zesilování, reprodukci a přenos písma, zvuku a obrazu, videorekordéry, videokamery, software na magnetických nosičích, magnetické nebo optické nosiče zvukových a/nebo obrazových záznamů nahrané i nenahrané, videokazety nahrané i nenahrané, audiokazety nahrané i nenahrané, audiovizuální programy, audioprogramy, audiovizuální díla, audiovizuální díla v digitální podobě, CD disky, videodiskety, audiodiskety, informace a záznamy v elektronické podobě, kancelářská technika, zejména počítače, jejich periferní vybavení včetně diskové jednotky pro uchování programu, diskové paměti, jednotky pro vnitřní řízení, počítačové programy na magnetických nosičích a ostatní příslušenství počítačů, databanky v el. podobě, faxové přístroje, kopírovací technika, telefonní přístroje, včetně v kombinaci se záznamníky, elektronické kalkulačky, související doplňková zařízení, příslušenství a náhradní díly, elektrické cívky a držáky elektrických cívek, galvanické články, elektrické kolektory, elektrická kontaktní zařízení, elektrické ovládací, spínací a rozvodné desky, elektrické pojistky, elektrické poplašné zvonky, elektrické přípojky, elektrické přístroje pro spouštění a/nebo ovládání strojů a motorů pomocí elektrických veličin, jako například proudu a/nebo napětí, elektrické přístroje pro odporové i obloukové svařování, elektrické spínače, elektrické transformátory, elektrické ukazovací přístroje, jako například elektroměry, elektrické přístroje na zjišťování závad, hasicí zařízení elektráren, elektrické vedení, též i kabely elektrického vedení, elektrické vodiče, též i ohebné a světelné, elektrický izolovaný drát, elektrické výbojky, elektrody pro elektrické sváření, elektronky, diody, tranzistory, integrované elektronické obvody, jakož i s programovatelným prvkem, včetně mikročipů, elektrodynamické přístroje, elektrogalvanizační přístroje, elektrolyzéry, monočlánky, alkalické články, akumulátory, speciální pouzdra pro zařízení, přístroje a nástroje, které jsou zařazeny do této třídy; (16) papír, lepenka a výrobky z těchto materiálů, které nejsou zařazeny do jiných tříd, tiskárenské výrobky, tiskoviny, časopisy, periodika, knihy, potřeby pro knižní vazby, fotografie, papírenské zboží, fotografie, fólie na balení spadající do této třídy, kalendáře, katalogy, prospekty, plakáty, pohlednice, mapy, obálky, obaly, obaly na spisy, desky, desky na dokumenty, dopisní papír, držáky na psací potřeby, etikety kromě textilních, samolepky, vlajky papírové, papír balicí, papírové ubrousky, psací potřeby, psací podložky, psací soupravy, lepidla pro papírenství nebo domácnost, materiál pro umělce, štětce, psací stroje a kancelářské potřeby s výjimkou nábytku, kancelářské pořadače, učební a školní potřeby a pomůcky s výjimkou přístrojů, plastické obaly, které nejsou zařazeny do jiných tříd; (37) stavebnictví, opravy, instalační služby, vedení a realizace průmyslových, inženýrských, bytových a občanských staveb včetně souvisejících zemních prací, výstavba příslušejících strojírenských výrobních provozů a strojně technologických zařízení, servisní a opravárenská činnost v uvedených oborech, obstaravatelská a zprostředkovatelská činnost v této oblasti.

(730) **Český Abzac, spol. s r.o.**, Sochorova 591, Vyškov, 68223, CZ

(740) Ing. Dohnal Jiří, patentový zástupce, Nedbalova 29, Brno

(210) **O 196959**

(220) 16.10.2003

(320) 16.10.2003

(511) 24, 25

(540)

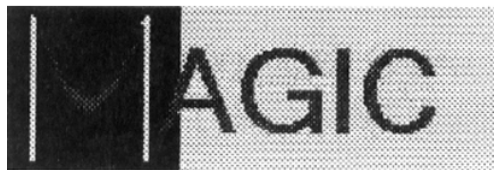

(510) (24) textilní výrobky neuvedené v jiných třídách, zejména látky, povlaky, plst', sypkovina, taft, tyl, textilie nepropouštějící plyn; (25) oděvy a oděvní doplňky uvedené v této třídě, zejména potom oděvy dámské, pánské, dětské, obuv, baret, čapky, čelenky, čepice, čepice s kšiltu, kabáty krátké, kalhoty, kamaše,

- kapuce, klapky na uši, klobouky, kombiné (spodní prádlo, kombinézy pracovní, konfekce, korzety (spodní prádlo), kostýmy, obleky, oděvy z kůže, oděvy z napodobenin kůže, oděvy pletené, oděvy riflové, opasky, košile, kožesiny (oděvy), kravaty, límce, noční kabátky, pláště, podvazkové pásy, pokrývky hlavy, ponožky, přehozy kolem ramen, pulovry, punčocháče, punčochy, pyžama, rukavice, rukavice bez prstů, saka, spodničky, sukně, svetry, svrchní kabáty, šály, šátky, šaty dámské, šle, tílka, košilky, uniformy, vesty, výbavičky pro novorozence, zástěry, závoje, zimníky, župany.
- (730) **CORRIDA MODE, s.r.o.**, Vojtíškovská 1828, Praha 4 - Chodov, 14900, CZ
- (740) Bohemia Patent Patentová a známková kancelář Vandělíková Jana Ing., Hradební 3, Praha

- (210) **O 197019**
 (220) 20.10.2003
 (320) 20.10.2003
 (511) 11, 20, 21, 24, 27, 37, 42
 (540)

SYKORA HOME

- (510) (11) přístroje pro osvětlení, topení, chlazení, klimatizaci a jejich součástí a aplikace, osvětlovací tělesa, topná tělesa, ohřivače vody, bojler, průtokové ohřivače, ventilátory, vybavení koupelen a WC, teplovzdušné ventilátory, infrazářiče, konvektory, teploměry, ekonomická obsluha vodovodního řadu jako spořiče vody, sprchy, perlátory, mydlenky, WC spořiče vody, zapalovače plynu elektrické a piezoelektrické, klimatizéry, klimatizační jednotky, zvlhčovače vzduchu, sporáky, pečící trouby, mikrovlnné trouby, fritovací zařízení, vše v rámci této třídy; (20) nábytek všeho druhu kovový, dřevěný, plastový, sektorový nábytek, kuchyně, kuchyňské linky, židle, stoly, skříně, vestavěné skříně, postele, pohovky, vše z přírodních i umělých materiálů, včetně nábytkových nekovových doplňků, dekorací a umělecké předměty ze dřeva, zrcadla samostatná, zrcadla jako součást nábytku a interiéru, plastové šuplíky, poličky, vše spadající do této třídy; (21) kuchyňské nářadí a nádobí ve tř. 21, ruční mixéry, grily, termosky, kávovary (ne elektrické), kuchyňské potřeby jako jídelní soupravy keramické, kovové, porcelánové, hliněné a dřevěné, včetně samostatných talířů, mís, misek, táců, podnosů a konvic, kuchyňské potřeby jako hrnce, tlakové hrnce, napařovací hrnce, kastroly, rendlíky, pánve, pánve se speciálními povrchy, pekáče, poklice a pokličky, konvičky, plechy a formy na pečení, jídelní servery, servírovací soupravy, nádobí pro mikrovlnné trouby, nádobí pro mrazicí a chladicí boxy, zásobníky (na mýdlo), sklo, porcelán a keramika neobsažené v jiných třídách, sklenice, vázy, poháry, skleněné dekorativní předměty, všechny výrobky zařazené do této třídy; (24) tkaniny a textilní výrobky, které nejsou uvedeny v jiných třídách, potahové látky k čalounění, ložní prádlo, povlečení, pokrývky ložní a ubrusy, ručníky, osušky, utěrky, vše ve tř. 24; (27) koberce, rohožky, rohože, linoleum a jiné obklady podlah, tapety na stěny nikoliv textilní; (37) montáž, údržba, opravy, servis nábytku, provádění montáží interiérů v budovách, rodinných domech, bytech, kancelářích, úřadech a institucích, vše v rámci tř. 37; (42) design nábytku, projekty, návrhy a řešení interiérů.
- (730) **SYKORA, spol. s r.o.**, Razov 1204, Vizovice, 76312, CZ
- (740) Ing. Zdeněk Kučera, patentový zástupce, Padělký 548 (P.O.Box 92), Slušovice

- (210) **O 197047**
 (220) 20.10.2003
 (320) 20.10.2003
 (511) 35, 41, 44
 (540)

KAMARÁDIO

- (510) (35) reklama, propagace, marketing, zprostředkovatelská a poradenská činnost a informace v oblasti obchodu, poskytování informací pro zdravotně postižené občany z oblasti nabídky pracovních míst a jiného pracovního zařízení; (41) zábava, výchova, vzdělávání i prostřednictvím rozhlasového vysílání, tvorba rozhlasových pořadů a programů, rozhlasová zábava, poskytování informací pro zdravotně postižené občany z oblasti kultury, zábavy, vzdělávání; (44) zprostředkovatelská a poradenská činnost a informace z oblasti zdravotnictví, sociálněprávní a sociální pro zdravotně postižené občany,

poskytování informací pro zdravotně postižené občany z oblasti nabídky zdravotních pomůcek a léků.

- (730) **Štverka Petr**, Zdeňka Vavřina 1592/17, Ostrava - Jih, 70030, CZ

- (210) **O 197055**
 (220) 20.10.2003
 (320) 20.10.2003
 (511) 40, 42, 44
 (540)



- (510) (40) nakládání s odpady včetně nebezpečných v rámci této třídy, povrchové úpravy a svařování kovů; (42) činnost technických poradců v oblasti strojírenství, hutnictví a energetiky; (44) poskytování služeb pro zemědělství a zahradnictví.
- (730) **ISS Automotive Services s.r.o.**, Palackého 267/II, Mladá Boleslav, 29301, CZ
- (740) Ing. Novotný Jaroslav, Římská 45, Praha 2

- (210) **O 197061**
 (220) 20.10.2003
 (320) 20.10.2003
 (511) 9, 14, 16, 35, 36, 38, 41, 42
 (540)



- (510) (9) elektronické peněženky, multifunkční magnetické a čipové karty pro oblast peněžních, finančních a pojišťovacích služeb i pro obchodní síť, magnetické karty a karty s pamětí nebo s mikroprocesorem, mezinárodní platební karty, počítačové programy, operační a expertní systémy včetně speciálních programů k ukládání, přenosu, výběru a kontrole dat i informací, nahrané i nenahrané nosiče informací a edice uživatelských i odborných informací šířených na veškerých paměťových médiích spadající do této třídy, nosiče digitálních podpisů k identifikaci odesílatele, elektronické reklamní, inzertní, propagační, uživatelské a instruktážní materiály i tiskoviny, databázové produkty, tiskoviny všeho druhu a ostatní polygrafické výrobky v elektronické podobě a na nosičích; (14) drahé kovy, jejich slitiny a výrobky z těchto materiálů nebo z postříbeného nebo pozlaceného kovu nejsou-li uvedeny v jiných třídách, mince, reklamní a upomínkové předměty ze vzácných kovů a jejich slitin; (16) reklamní, inzertní, propagační, uživatelské a instruktážní materiály i tiskoviny, databázové produkty v papírové formě, plakáty, billboardy, tiskoviny všeho druhu a ostatní polygrafické výrobky zař. v této třídě, výrobky z papíru, papírnické zboží, obálky, dopisní papíry, kalendáře, plánovací záznamníky, gratulace, knihy a knihařské výrobky, psací potřeby včetně psacích potřeb ze vzácných kovů a jejich slitin, kancelářské výrobky (s výjimkou nábytku), lepenka a kartonážní výrobky, etikety, upomínkové propagační předměty z papíru a z plastů spadající do této třídy, obaly a propagační výrobky z plastů nezař. do jiných tříd; (35) činnost ekonomických poradců, činnost organizačně-ekonomická, automatizované zpracování dat a informací v bankovníctví a peněžnictví, marketing, pomoc při zahraničně obchodní činnosti, propagační, reklamní a inzertní služby prostřednictvím jakéhokoliv média - prostřednictvím telefonní, datové nebo informační sítě, merchandising, franchising, administrativní služby, služby organizačních a ekonomických poradců, zprostředkovatelské služby v oblasti vydávání uživatelských a reklamních tiskovin, služby nepřetržitě komerční infolinky a

komerční kanceláře; (36) peněžní a bankovní služby spolu s poskytnutím nadstandardních a speciálních bankovních produktů, služby bankovní a peněžní poskytované elektronicky, platební operace a služby na korunovém a devizovém trhu i v EURU včetně zajištění proti kurzovým ztrátám, správa portfolia, poskytování bankovních záruk, obchodování na kapitálových trzích, poskytování speciálních finančních produktů, clearing (finanční), služby factoringové a forfaitingové, veškeré finanční služby a služby s nimi související, směnárenské služby, analytické finanční zprávy a expertízy, telefonické peněžní a bankovní služby, přijímání vkladů a jejich správa, tuzemský a zahraniční platební styk, exportní financování, finanční leasing, výkon funkce depozitáře majetku firem a investičních fondů, služby v oblasti pojištění spravovaných finančních prostředků, kapitálové obchody a správa kapitálových vkladů, uzavírání finančních smluv o kooperaci a řízení, finanční makléřství, finanční služby týkající se investičních instrumentů, investiční bankovníctví, investiční obchody a financování podnikové sféry, akviziční financování, finanční expertízy, zřizování a provozování sítě bankomatů, úschova v bezpečnostních schránkách, služby v oblasti nájmu bezpečnostních schránek, finanční sponzorování, jointventure, provádění všech bankovních obchodů a poskytování všech bankovních služeb v tuzemsku i ve vztahu k zahraničí, zajištění nabytí podílů na společnostech a jiných druhích právnických osob v tuzemsku i v zahraničí jako akcionář nebo jiný podílník v oboru peněžnictví, poskytování, šíření a výměna informací v oblasti bezhotovostního platebního styku prostřednictvím globálních telekomunikačních sítí a Internetu, poradenské služby v oblasti financí, pojištění, úvěrování, leasingu, investic a bankovníctví, prezentace a poskytování služeb na výstavách a veletrzích v oblasti bankovníctví, financí, leasingu a půjček na bydlení, nepřetržitý peněžní informační servis; (38) provozování nepřetržitých infolink, poskytování, šíření a výměna informací prostřednictvím globálních telekomunikačních sítí a Internetu formou www stránek, šíření a výměna informací prostřednictvím počítačové sítě, šíření elektronických tiskovin prostřednictvím elektronických médií; (41) prezentace na společenských, kulturních, vzdělávacích a zábavně-společenských akcích; (42) programování počítačové, počítačové systémy (tvorba), služby v oblasti kódování a dekódování zabezpečovacích systémů, šíření www prezentací, právní služby v souvislosti s uzavíráním smluv o kooperaci a řízení.

(730) **Československá obchodní banka, a.s.**, Na Příkopě 854/14, Praha 1 - Nové Město, 11520, CZ

(740) MIRA Fišerová Blanka, V Kapslovně 11, Praha 3

(210) **O 197062**

(220) 20.10.2003

(320) 20.10.2003

(511) 9, 14, 16, 35, 36, 38, 41, 42

(540)

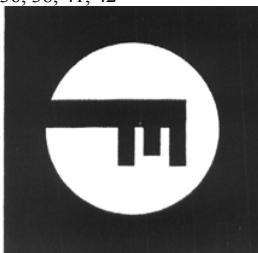

(510) (9) elektronické peněženky, multifunkční magnetické a čipové karty pro oblast peněžních, finančních a pojišťovacích služeb i pro obchodní síť, magnetické karty a karty s pamětí nebo s mikroprocesorem, mezinárodní platební karty, počítačové programy, operační a expertní systémy včetně speciálních programů k ukládání, přenosu, výběru a kontrole dat i informací, nahrané i nenahrané nosiče informací a edice uživatelských i odborných informací šířených na veškerých paměťových médiích spadající do této třídy, nosiče digitálních podpisů k identifikaci odesílatele, elektronické reklamní, inzertní, propagační, uživatelské a instruktážní materiály i tiskoviny, databázové produkty, tiskoviny všeho druhu a ostatní polygrafické výrobky v elektronické podobě a na nosičích; (14) drahé kovy, jejich slitiny a výrobky z těchto materiálů nebo z postříbeného nebo pozlaceného kovu nejsou-li uvedeny v jiných třídách, mince, reklamní a upomínkové předměty ze vzácných kovů a jejich slitin; (16) reklamní, inzertní, propagační,

uživatelské a instruktážní materiály i tiskoviny, databázové produkty v papírové formě, plakáty, billboardy, tiskoviny všeho druhu a ostatní polygrafické výrobky zař. v této třídě, výrobky z papíru, papírnické zboží, obálky, dopisní papíry, kalendáře, plánovací záznamníky, gratulace, knihy a knihařské výrobky, psací potřeby včetně psacích potřeb ze vzácných kovů a jejich slitin, kancelářské výrobky (s výjimkou nábytku), lepenka a kartonážní výrobky, etikety, upomínkové propagační předměty z papíru a z plastů spadající do této třídy, obaly a propagační výrobky z plastů nezař. do jiných tříd; (35) činnost ekonomických poradců, činnost organizačně-ekonomická, automatizované zpracování dat a informací v bankovníctví a peněžnictví, marketing, pomoc při zahraničně obchodní činnosti, propagační, reklamní a inzertní služby prostřednictvím jakéhokoli média - prostřednictvím telefonní, datové nebo informační sítě, merchandising, franchising, administrativní služby, služby organizačních a ekonomických poradců, zprostředkovatelské služby v oblasti vydávání uživatelských a reklamních tiskovin, služby nepřetržitě komerční infolinky a komerční kanceláře; (36) peněžní a bankovní služby spolu s poskytnutím nadstandardních a speciálních bankovních produktů, služby bankovní a peněžní poskytované elektronicky, platební operace a služby na korunovém a devizovém trhu i v EURU včetně zajištění proti kurzovým ztrátám, správa portfolia, poskytování bankovních záruk, obchodování na kapitálových trzích, poskytování speciálních finančních produktů, clearing (finanční), služby factoringové a forfaitingové, veškeré finanční služby a služby s nimi související, směnárenské služby, analytické finanční zprávy a expertízy, telefonické peněžní a bankovní služby, přijímání vkladů a jejich správa, tuzemský a zahraniční platební styk, exportní financování, finanční leasing, výkon funkce depozitáře majetku firem a investičních fondů, služby v oblasti pojištění spravovaných finančních prostředků, kapitálové obchody a správa kapitálových vkladů, uzavírání finančních smluv o kooperaci a řízení, finanční makléřství, finanční služby týkající se investičních instrumentů, investiční bankovníctví, investiční obchody a financování podnikové sféry, akviziční financování, finanční expertízy, zřizování a provozování sítě bankomatů, úschova v bezpečnostních schránkách, služby v oblasti nájmu bezpečnostních schránek, finanční sponzorování, jointventure, provádění všech bankovních obchodů a poskytování všech bankovních služeb v tuzemsku i ve vztahu k zahraničí, zajištění nabytí podílů na společnostech a jiných druhích právnických osob v tuzemsku i v zahraničí jako akcionář nebo jiný podílník v oboru peněžnictví, poskytování, šíření a výměna informací v oblasti bezhotovostního platebního styku prostřednictvím globálních telekomunikačních sítí a Internetu, poradenské služby v oblasti financí, pojištění, úvěrování, leasingu, investic a bankovníctví, prezentace a poskytování služeb na výstavách a veletrzích v oblasti bankovníctví, financí, leasingu a půjček na bydlení, nepřetržitý peněžní informační servis; (38) provozování nepřetržitých infolink, poskytování, šíření a výměna informací prostřednictvím globálních telekomunikačních sítí a Internetu formou www stránek, šíření a výměna informací prostřednictvím počítačové sítě, šíření elektronických tiskovin prostřednictvím elektronických médií; (41) prezentace na společenských, kulturních, vzdělávacích a zábavně-společenských akcích; (42) programování počítačové, počítačové systémy (tvorba), služby v oblasti kódování a dekódování zabezpečovacích systémů, šíření www prezentací, právní služby v souvislosti s uzavíráním smluv o kooperaci a řízení.

(730) **Československá obchodní banka, a.s.**, Na Příkopě 854/14, Praha 1 - Nové Město, 11520, CZ

(740) MIRA Fišerová Blanka, V Kapslovně 11, Praha 3

(210) **O 197063**

(220) 20.10.2003

(320) 20.10.2003

(511) 9, 14, 16, 35, 36, 38, 41, 42

(540)



(510) (9) elektronické peněženky, multifunkční magnetické a čipové karty pro oblast peněžních, finančních a pojišťovacích služeb i pro obchodní síť, magnetické karty a karty s pamětí nebo s mikroprocesorem, mezinárodní platební karty, počítačové programy, operační a expertní systémy včetně speciálních programů k ukládání, přenosu, výběru a kontrole dat i informací, nahrané i nenahrané nosiče informací a edice uživatelských i odborných informací šířených na veškerých paměťových médiích spadající do této třídy, nosiče digitálních podpisů k identifikaci odesílatele, elektronické reklamní, inzertní, propagační, uživatelské a instruktážní materiály i tiskoviny, databázové produkty, tiskoviny všeho druhu a ostatní polygrafické výrobky v elektronické podobě a na nosičích; (14) drahé kovy, jejich slitiny a výrobky z těchto materiálů nebo z posříbřeného nebo pozlaceného kovu nejsou-li uvedeny v jiných třídách, mince, reklamní a upomínkové předměty ze vzácných kovů a jejich slitin; (16) reklamní, inzertní, propagační, uživatelské a instruktážní materiály i tiskoviny, databázové produkty v papírové formě, plakáty, billboardy, tiskoviny všeho druhu a ostatní polygrafické výrobky zař. v této třídě, výrobky z papíru, papírnické zboží, obálky, dopisní papíry, kalendáře, plánovací záznamníky, gratulace, knihy a knihařské výrobky, psací potřeby včetně psacích potřeb ze vzácných kovů a jejich slitin, kancelářské výrobky (s výjimkou nábytku), lepenka a kartonážní výrobky, etikety, upomínkové propagační předměty z papíru a z plastů spadající do této třídy, obaly a propagační výrobky z plastů nezař. do jiných tříd; (35) činnost ekonomických poradců, činnost organizačně-ekonomická, automatizované zpracování dat a informací v bankovníctví a peněžnictví, marketing, pomoc při zahraničně obchodní činnosti, propagační, reklamní a inzertní služby prostřednictvím jakéhokoliv média - prostřednictvím telefonní, datové nebo informační sítě, merchandising, franchising, administrativní služby, služby organizačních a ekonomických poradců, zprostředkovatelské služby v oblasti vydávání uživatelských a reklamních tiskovin, služby nepřetržitě komerční infolinky a komerční kanceláře; (36) peněžní a bankovní služby spolu s poskytnutím nadstandardních a speciálních bankovních produktů, služby bankovní a peněžní poskytované elektronicky, platební operace a služby na korunovém a devizovém trhu i v EURU včetně zajištění proti kurzovým ztrátám, správa portfolia, poskytování bankovních záruk, obchodování na kapitálových trzích, poskytování speciálních finančních produktů, clearing (finanční), služby factoringové a forfaitingové, veškeré finanční služby a služby s nimi související, směnárenské služby, analytické finanční zprávy a expertízy, telefonické peněžní a bankovní služby, přijímání vkladů a jejich správa, tuzemský a zahraniční platební styk, exportní financování, finanční leasing, výkon funkce depozitáře majetku firem a investičních fondů, služby v oblasti pojištění spravovaných finančních prostředků, kapitálové obchody a správa kapitálových vkladů, uzavírání finančních smluv o kooperaci a řízení, finanční makléřství, finanční služby týkající se investičních instrumentů, investiční bankovníctví, investiční obchody a financování podnikové sféry, akviziční financování, finanční expertízy, zřizování a provozování sítě bankomatů, úschova v bezpečnostních schránkách, služby v oblasti nájmu bezpečnostních schránek, finanční sponzorování, jointventure, provádění všech bankovních obchodů a poskytování všech bankovních služeb v tuzemsku i ve vztahu k zahraničí, zajištění nabytí podílů na společnostech a jiných družích právnických osob v tuzemsku i v zahraničí jako akcionář nebo jiný podílník v oboru peněžnictví, poskytování, šíření a výměna informací v oblasti bezhotovostního platebního styku prostřednictvím globálních telekomunikačních sítí a Internetu, poradenské služby v oblasti financí, pojištění, úvěrování, leasingu, investic a bankovníctví, prezentace a poskytování služeb na výstavách a veletrzích v oblasti bankovníctví, financí, leasingu a půjček na bydlení, nepřetržitě

peněžní informační servis; (38) provozování nepřetržitě infolinky, poskytování, šíření a výměna informací prostřednictvím globálních telekomunikačních sítí a Internetu formou www stránek, šíření a výměna informací prostřednictvím počítačové sítě, šíření elektronických tiskovin prostřednictvím elektronických médií; (41) prezentace na společenských, kulturních, vzdělávacích a zábavně-spoolečenských akcích; (42) programování počítačové, počítačové systémy (tvorba), služby v oblasti kódování a dekódování zabezpečovacích systémů, šíření www prezentací, právní služby v souvislosti s uzavíráním smluv o kooperaci a řízení.

(730) **Československá obchodní banka, a.s.**, Na Příkopě 854/14, Praha 1 - Nové Město, 11520, CZ
(740) MIRA Fišerová Blanka, V Kapslovně 11, Praha 3

(210) **O 197064**

(220) 20.10.2003

(320) 20.10.2003

(511) 9, 14, 16, 35, 36, 38, 41, 42

(540)



(510) (9) elektronické peněženky, multifunkční magnetické a čipové karty pro oblast peněžních, finančních a pojišťovacích služeb i pro obchodní síť, magnetické karty a karty s pamětí nebo s mikroprocesorem, mezinárodní platební karty, počítačové programy, operační a expertní systémy včetně speciálních programů k ukládání, přenosu, výběru a kontrole dat i informací, nahrané i nenahrané nosiče informací a edice uživatelských i odborných informací šířených na veškerých paměťových médiích spadající do této třídy, nosiče digitálních podpisů k identifikaci odesílatele, elektronické reklamní, inzertní, propagační, uživatelské a instruktážní materiály i tiskoviny, databázové produkty, tiskoviny všeho druhu a ostatní polygrafické výrobky v elektronické podobě a na nosičích; (14) drahé kovy, jejich slitiny a výrobky z těchto materiálů nebo z posříbřeného nebo pozlaceného kovu nejsou-li uvedeny v jiných třídách, mince, reklamní a upomínkové předměty ze vzácných kovů a jejich slitin; (16) reklamní, inzertní, propagační, uživatelské a instruktážní materiály i tiskoviny, databázové produkty v papírové formě, plakáty, billboardy, tiskoviny všeho druhu a ostatní polygrafické výrobky zař. v této třídě, výrobky z papíru, papírnické zboží, obálky, dopisní papíry, kalendáře, plánovací záznamníky, gratulace, knihy a knihařské výrobky, psací potřeby včetně psacích potřeb ze vzácných kovů a jejich slitin, kancelářské výrobky (s výjimkou nábytku), lepenka a kartonážní výrobky, etikety, upomínkové propagační předměty z papíru a z plastů spadající do této třídy, obaly a propagační výrobky z plastů nezař. do jiných tříd; (35) činnost ekonomických poradců, činnost organizačně-ekonomická, automatizované zpracování dat a informací v bankovníctví a peněžnictví, marketing, pomoc při zahraničně obchodní činnosti, propagační, reklamní a inzertní služby prostřednictvím jakéhokoliv média - prostřednictvím telefonní, datové nebo informační sítě, merchandising, franchising, administrativní služby, služby organizačních a ekonomických poradců, zprostředkovatelské služby v oblasti vydávání uživatelských a reklamních tiskovin, služby nepřetržitě komerční infolinky a komerční kanceláře; (36) peněžní a bankovní služby spolu s poskytnutím nadstandardních a speciálních bankovních produktů, služby bankovní a peněžní poskytované elektronicky, platební operace a služby na korunovém a devizovém trhu i v EURU včetně zajištění proti kurzovým ztrátám, správa portfolia, poskytování bankovních záruk, obchodování na kapitálových trzích, poskytování speciálních finančních produktů, clearing (finanční), služby factoringové a forfaitingové, veškeré finanční služby a služby s nimi související, směnárenské služby, analytické finanční zprávy a expertízy, telefonické peněžní a bankovní služby, přijímání vkladů a jejich správa, tuzemský a zahraniční platební styk, exportní financování, finanční leasing, výkon funkce depozitáře majetku firem a investičních fondů,

služby v oblasti pojištění spravovaných finančních prostředků, kapitálové obchody a správa kapitálových vkladů, uzavírání finančních smluv o kooperaci a řízení, finanční makléřství, finanční služby týkající se investičních instrumentů, investiční bankovníctví, investiční obchody a financování podnikové sféry, akviziční financování, finanční expertízy, zřizování a provozování sítě bankomatů, úschova v bezpečnostních schránkách, služby v oblasti nájmu bezpečnostních schránek, finanční sponzorování, jointventure, provádění všech bankovních obchodů a poskytování všech bankovních služeb v tuzemsku i ve vztahu k zahraničí, zajištění nabývání podílů na společnostech a jiných družích právnických osob v tuzemsku i v zahraničí jako akcionář nebo jiný podílník v oboru peněžnictví, poskytování, šíření a výměna informací v oblasti bezhotovostního platebního styku prostřednictvím globálních telekomunikačních sítí a Internetu, poradenské služby v oblasti financí, pojištění, úvěrování, leasingu, investic a bankovníctví, prezentace a poskytování služeb na výstavách a veletrzích v oblasti bankovníctví, financí, leasingu a půjček na bydlení, nepřetržitý peněžní informační servis; (38) provozování nepřetržité infolinky, poskytování, šíření a výměna informací prostřednictvím globálních telekomunikačních sítí a Internetu formou www stránek, šíření a výměna informací prostřednictvím počítačové sítě, šíření elektronických tiskovin prostřednictvím elektronických médií; (41) prezentace na společenských, kulturních, vzdělávacích a zábavně-společenských akcích; (42) programování počítačové, počítačové systémy (tvorba), služby v oblasti kódování a dekódování zabezpečovacích systémů, šíření www prezentací, právní služby v souvislosti s uzavíráním smluv o kooperaci a řízení.

- (730) **Československá obchodní banka, a.s.**, Na Příkopě 854/14, Praha 1 - Nové Město, 11520, CZ
 (740) MIRA Fišerová Blanka, V Kapslovně 11, Praha 3

- (210) **O 197065**
 (220) 20.10.2003
 (320) 20.10.2003
 (511) 9, 14, 16, 35, 36, 38, 41, 42
 (540)



klíčový plán

- (510) (9) elektronické peněženky, multifunkční magnetické a čipové karty pro oblast peněžních, finančních a pojišťovacích služeb i pro obchodní síť, magnetické karty a karty s pamětí nebo s mikroprocesorem, mezinárodní platební karty, počítačové programy, operační a expertní systémy včetně speciálních programů k ukládání, přenosu, výběru a kontrole dat i informací, nahrané i nenahrané nosiče informací a edice uživatelských i odborných informací šířených na veškerých paměťových médiích spadající do této třídy, nosiče digitálních podpisů k identifikaci odesílatele, elektronické reklamní, inzertní, propagační, uživatelské a instruktážní materiály i tiskoviny, databázové produkty, tiskoviny všeho druhu a ostatní polygrafické výrobky v elektronické podobě a na nosičích; (14) drahé kovy, jejich slitiny a výrobky z těchto materiálů nebo z postřibřeného nebo pozlaceného kovu nejsou-li uvedeny v jiných třídách, mince, reklamní a upomínkové předměty ze vzácných kovů a jejich slitin; (16) reklamní, inzertní, propagační, uživatelské a instruktážní materiály i tiskoviny, databázové produkty v papírové formě, plakáty, billboardy, tiskoviny všeho druhu a ostatní polygrafické výrobky zař. v této třídě, výrobky z papíru, papírnické zboží, obálky, dopisní papíry, kalendáře, plánovací záznamníky, gratulace, knihy a knihařské výrobky, psací potřeby včetně psacích potřeb ze vzácných kovů a jejich slitin, kancelářské výrobky (s výjimkou nábytku), lepenka a kartonážní výrobky, etikety, upomínkové propagační předměty z papíru a z plastů spadající do této třídy, obaly a propagační výrobky z plastů nezař. do jiných tříd; (35) činnost ekonomických poradců, činnost organizačně-ekonomická, automatizované zpracování dat a informací v bankovníctví a peněžnictví, marketing, pomoc při zahraničně obchodní činnosti,

propagační, reklamní a inzertní služby prostřednictvím jakéhokoliv média - prostřednictvím telefonní, datové nebo informační sítě, merchandising, franchising, administrativní služby, služby organizačních a ekonomických poradců, zprostředkovatelské služby v oblasti vydávání uživatelských a reklamních tiskovin, služby nepřetržitě komerční infolinky a komerční kanceláře; (36) peněžní a bankovní služby spolu s poskytnutím nadstandardních a speciálních bankovních produktů, služby bankovní a peněžní poskytované elektronicky, platební operace a služby na korunovém a devizovém trhu i v EURU včetně zajištění proti kurzovým ztrátám, správa portfolia, poskytování bankovních záruk, obchodování na kapitálových trzích, poskytování speciálních finančních produktů, clearing (finanční), služby factoringové a forfaitingové, veškeré finanční služby a služby s nimi související, směnárenské služby, analytické finanční zprávy a expertízy, telefonické peněžní a bankovní služby, přijímání vkladů a jejich správa, tuzemský a zahraniční platební styk, exportní financování, finanční leasing, výkon funkce depozitáře majetku firem a investičních fondů, služby v oblasti pojištění spravovaných finančních prostředků, kapitálové obchody a správa kapitálových vkladů, uzavírání finančních smluv o kooperaci a řízení, finanční makléřství, finanční služby týkající se investičních instrumentů, investiční bankovníctví, investiční obchody a financování podnikové sféry, akviziční financování, finanční expertízy, zřizování a provozování sítě bankomatů, úschova v bezpečnostních schránkách, služby v oblasti nájmu bezpečnostních schránek, finanční sponzorování, jointventure, provádění všech bankovních obchodů a poskytování všech bankovních služeb v tuzemsku i ve vztahu k zahraničí, zajištění nabývání podílů na společnostech a jiných družích právnických osob v tuzemsku i v zahraničí jako akcionář nebo jiný podílník v oboru peněžnictví, poskytování, šíření a výměna informací v oblasti bezhotovostního platebního styku prostřednictvím globálních telekomunikačních sítí a Internetu, poradenské služby v oblasti financí, pojištění, úvěrování, leasingu, investic a bankovníctví, prezentace a poskytování služeb na výstavách a veletrzích v oblasti bankovníctví, financí, leasingu a půjček na bydlení, nepřetržitý peněžní informační servis; (38) provozování nepřetržité infolinky, poskytování, šíření a výměna informací prostřednictvím globálních telekomunikačních sítí a Internetu formou www stránek, šíření a výměna informací prostřednictvím počítačové sítě, šíření elektronických tiskovin prostřednictvím elektronických médií; (41) prezentace na společenských, kulturních, vzdělávacích a zábavně-společenských akcích; (42) programování počítačové, počítačové systémy (tvorba), služby v oblasti kódování a dekódování zabezpečovacích systémů, šíření www prezentací, právní služby v souvislosti s uzavíráním smluv o kooperaci a řízení.

- (730) **Československá obchodní banka, a.s.**, Na Příkopě 854/14, Praha 1 - Nové Město, 11520, CZ
 (740) MIRA Fišerová Blanka, V Kapslovně 11, Praha 3

- (210) **O 197066**
 (220) 20.10.2003
 (320) 20.10.2003
 (511) 9, 14, 16, 35, 36, 38, 41, 42
 (540)



- (510) (9) elektronické peněženky, multifunkční magnetické a čipové karty pro oblast peněžních, finančních a pojišťovacích služeb i pro obchodní síť, magnetické karty a karty s pamětí nebo s mikroprocesorem, mezinárodní platební karty, počítačové programy, operační a expertní systémy včetně speciálních programů k ukládání, přenosu, výběru a kontrole dat i informací, nahrané i nenahrané nosiče informací a edice uživatelských i odborných informací šířených na veškerých paměťových médiích spadající do této třídy, nosiče digitálních podpisů k identifikaci odesílatele, elektronické reklamní, inzertní, propagační, uživatelské a instruktážní materiály i tiskoviny,

- databázové produkty, tiskoviny všeho druhu a ostatní polygrafické výrobky v elektronické podobě a na nosičích; (14) drahé kovy, jejich slitiny a výrobky z těchto materiálů nebo z postříbeného nebo pozlaceného kovu nejsou-li uvedeny v jiných třídách, mince, reklamní a upomínkové předměty ze vzácných kovů a jejich slitin; (16) reklamní, inzertní, propagační, uživatelské a instruktážní materiály i tiskoviny, databázové produkty v papírové formě, plakáty, billboardy, tiskoviny všeho druhu a ostatní polygrafické výrobky zař. v této třídě, výrobky z papíru, papírnické zboží, obálky, dopisní papíry, kalendáře, plánovací záznamníky, gratulace, knihy a knihařské výrobky, psací potřeby včetně psacích potřeb ze vzácných kovů a jejich slitin, kancelářské výrobky (s výjimkou nábytku), lepenka a kartonážní výrobky, etikety, upomínkové propagační předměty z papíru a z plastů spadající do této třídy, obaly a propagační výrobky z plastů nezař. do jiných tříd; (35) činnost ekonomických poradců, činnost organizačně-ekonomická, automatizované zpracování dat a informací v bankovníctví a peněžnictví, marketing, pomoc při zahraničně obchodní činnosti, propagační, reklamní a inzertní služby prostřednictvím jakéhokoliv média - prostřednictvím telefonní, datové nebo informační sítě, merchandising, franchising, administrativní služby, služby organizačních a ekonomických poradců, zprostředkovatelské služby v oblasti vydávání uživatelských a reklamních tiskovin, služby nepřetržité komerční infolinky a komerční kanceláře; (36) peněžní a bankovní služby spolu s poskytnutím nadstandardních a speciálních bankovních produktů, služby bankovní a peněžní poskytované elektronicky, platební operace a služby na korunovém a devizovém trhu i v EURU včetně zajištění proti kurzovým ztrátám, správa portfolia, poskytování bankovních záruk, obchodování na kapitálových trzích, poskytování speciálních finančních produktů, clearing (finanční), služby factoringové a forfaitingové, veškeré finanční služby a služby s nimi související, směnárenské služby, analytické finanční zprávy a expertízy, telefonické peněžní a bankovní služby, přijímání vkladů a jejich správa, tuzemský a zahraniční platební styk, exportní financování, finanční leasing, výkon funkce depozitáře majetku firem a investičních fondů, služby v oblasti pojištění spravovaných finančních prostředků, kapitálové obchody a správa kapitálových vkladů, uzavírání finančních smluv o kooperaci a řízení, finanční makléřství, finanční služby týkající se investičních instrumentů, investiční bankovníctví, investiční obchody a financování podnikové sféry, akviziční financování, finanční expertízy, zřizování a provozování sítě bankomatů, úschova v bezpečnostních schránkách, služby v oblasti nájmu bezpečnostních schránek, finanční sponzorování, jointventure, provádění všech bankovních obchodů a poskytování všech bankovních služeb v tuzemsku i ve vztahu k zahraničí, zajištění nabytí podílů na společnostech a jiných družích právnických osob v tuzemsku i v zahraničí jako akcionář nebo jiný podílník v oboru peněžnictví, poskytování, šíření a výměna informací v oblasti bezhotovostního platebního styku prostřednictvím globálních telekomunikačních sítí a Internetu, poradenské služby v oblasti financí, pojištění, úvěrování, leasingu, investic a bankovníctví, prezentace a poskytování služeb na výstavách a veletrzích v oblasti bankovníctví, financí, leasingu a půjček na bydlení, nepřetržitý peněžní informační servis; (38) provozování nepřetržité infolinky, poskytování, šíření a výměna informací prostřednictvím globálních telekomunikačních sítí a Internetu formou www stránek, šíření a výměna informací prostřednictvím počítačové sítě, šíření elektronických tiskovin prostřednictvím elektronických médií; (41) prezentace na společenských, kulturních, vzdělávacích a zábavně-společenských akcích; (42) programování počítačové, počítačové systémy (tvorba), služby v oblasti kódování a dekodování zabezpečovacích systémů, šíření www prezentací, právní služby v souvislosti s uzavíráním smluv o kooperaci a řízení.
- (730) **Československá obchodní banka, a.s.**, Na Příkopě 854/14, Praha 1 - Nové Město, 11520, CZ
- (740) MIRA Fišerová Blanka, V Kapslově 11, Praha 3
- (210) **O 197068**
- (220) 20.10.2003
- (320) 20.10.2003
- (511) 9, 14, 16, 35, 36, 38, 41, 42
- (540)
- ČSOB Klíčový plán**
- (9) elektronické peněženky, multifunkční magnetické a čipové karty pro oblast peněžních, finančních a pojišťovacích služeb i pro obchodní síť, magnetické karty a karty s pamětí nebo s mikroprocesorem, mezinárodní platební karty, počítačové programy, operační a expertní systémy včetně speciálních programů k ukládání, přenosu, výběru a kontrole dat i informací, nahrané i nenahrané nosiče informací a edice uživatelských i odborných informací šířených na veškerých paměťových médiích spadající do této třídy, nosiče digitálních podpisů k identifikaci odesílatele, elektronické reklamní, inzertní, propagační, uživatelské a instruktážní materiály i tiskoviny, databázové produkty, tiskoviny všeho druhu a ostatní polygrafické výrobky v elektronické podobě a na nosičích; (14) drahé kovy, jejich slitiny a výrobky z těchto materiálů nebo z postříbeného nebo pozlaceného kovu nejsou-li uvedeny v jiných třídách, mince, reklamní a upomínkové předměty ze vzácných kovů a jejich slitin; (16) reklamní, inzertní, propagační, uživatelské a instruktážní materiály i tiskoviny, databázové produkty v papírové formě, plakáty, billboardy, tiskoviny všeho druhu a ostatní polygrafické výrobky zař. v této třídě, výrobky z papíru, papírnické zboží, obálky, dopisní papíry, kalendáře, plánovací záznamníky, gratulace, knihy a knihařské výrobky, psací potřeby včetně psacích potřeb ze vzácných kovů a jejich slitin, kancelářské výrobky (s výjimkou nábytku), lepenka a kartonážní výrobky, etikety, upomínkové propagační předměty z papíru a z plastů spadající do této třídy, obaly a propagační výrobky z plastů nezař. do jiných tříd; (35) činnost ekonomických poradců, činnost organizačně-ekonomická, automatizované zpracování dat a informací v bankovníctví a peněžnictví, marketing, pomoc při zahraničně obchodní činnosti, propagační, reklamní a inzertní služby prostřednictvím jakéhokoliv média - prostřednictvím telefonní, datové nebo informační sítě, merchandising, franchising, administrativní služby, služby organizačních a ekonomických poradců, zprostředkovatelské služby v oblasti vydávání uživatelských a reklamních tiskovin, služby nepřetržité komerční infolinky a komerční kanceláře; (36) peněžní a bankovní služby spolu s poskytnutím nadstandardních a speciálních bankovních produktů, služby bankovní a peněžní poskytované elektronicky, platební operace a služby na korunovém a devizovém trhu i v EURU včetně zajištění proti kurzovým ztrátám, správa portfolia, poskytování bankovních záruk, obchodování na kapitálových trzích, poskytování speciálních finančních produktů, clearing (finanční), služby factoringové a forfaitingové, veškeré finanční služby a služby s nimi související, směnárenské služby, analytické finanční zprávy a expertízy, telefonické peněžní a bankovní služby, přijímání vkladů a jejich správa, tuzemský a zahraniční platební styk, exportní financování, finanční leasing, výkon funkce depozitáře majetku firem a investičních fondů, služby v oblasti pojištění spravovaných finančních prostředků, kapitálové obchody a správa kapitálových vkladů, uzavírání finančních smluv o kooperaci a řízení, finanční makléřství, finanční služby týkající se investičních instrumentů, investiční bankovníctví, investiční obchody a financování podnikové sféry, akviziční financování, finanční expertízy, zřizování a provozování sítě bankomatů, úschova v bezpečnostních schránkách, služby v oblasti nájmu bezpečnostních schránek, finanční sponzorování, jointventure, provádění všech bankovních obchodů a poskytování všech bankovních služeb v tuzemsku i ve vztahu k zahraničí, zajištění nabytí podílů na společnostech a jiných družích právnických osob v tuzemsku i v zahraničí jako akcionář nebo jiný podílník v oboru peněžnictví, poskytování, šíření a výměna informací v oblasti bezhotovostního platebního styku prostřednictvím globálních telekomunikačních sítí a Internetu, poradenské služby v oblasti financí, pojištění, úvěrování, leasingu, investic a bankovníctví, prezentace a poskytování služeb na výstavách a veletrzích v oblasti bankovníctví, financí, leasingu a půjček na bydlení, nepřetržitý peněžní informační servis; (38) provozování nepřetržité infolinky, poskytování, šíření a výměna informací prostřednictvím globálních telekomunikačních sítí a Internetu formou www stránek, šíření a výměna informací prostřednictvím počítačové sítě, šíření elektronických tiskovin prostřednictvím elektronických médií; (41) prezentace na společenských, kulturních, vzdělávacích a zábavně-společenských akcích; (42) programování počítačové, počítačové systémy (tvorba), služby v oblasti kódování a dekodování zabezpečovacích systémů, šíření www prezentací, právní služby v souvislosti s uzavíráním smluv

- o kooperaci a řízení.
 (730) **Československá obchodní banka, a.s.**, Na Příkopě 854/14, Praha 1 - Nové Město, 11520, CZ
 (740) MIRA Fišerová Blanka, V Kapslovně 11, Praha 3

- (210) **O 197070**
 (220) 20.10.2003
 (320) 20.10.2003
 (511) 9, 14, 16, 35, 36, 38, 41, 42
 (540)

ČSOB Klíčový rádce

- (510) (9) elektronické peněženky, multifunkční magnetické a čipové karty pro oblast peněžních, finančních a pojišťovacích služeb i pro obchodní síť, magnetické karty a karty s pamětí nebo s mikroprocesorem, mezinárodní platební karty, počítačové programy, operační a expertní systémy včetně speciálních programů k ukládání, přenosu, výběru a kontrole dat i informací, nahrané i nenahrané nosiče informací a edice uživatelských i odborných informací šířených na veškerých paměťových médiích spadající do této třídy, nosiče digitálních podpisů k identifikaci odesílatele, elektronické reklamní, inzertní, propagační, uživatelské a instruktážní materiály i tiskoviny, databázové produkty, tiskoviny všeho druhu a ostatní polygrafické výrobky v elektronické podobě a na nosičích; (14) drahé kovy, jejich slitiny a výrobky z těchto materiálů nebo z postříbřeného nebo pozlaceného kovu nejsou-li uvedeny v jiných třídách, mince, reklamní a upomínkové předměty ze vzácných kovů a jejich slitin; (16) reklamní, inzertní, propagační, uživatelské a instruktážní materiály i tiskoviny, databázové produkty v papírové formě, plakáty, billboardy, tiskoviny všeho druhu a ostatní polygrafické výrobky zař. v této třídě, výrobky z papíru, papírnické zboží, obálky, dopisní papíry, kalendáře, plánovací záznamníky, gratulace, knihy a knihařské výrobky, psací potřeby včetně psacích potřeb ze vzácných kovů a jejich slitin, kancelářské výrobky (s výjimkou nábytku), lepenka a kartonážní výrobky, etikety, upomínkové propagační předměty z papíru a z plastů spadající do této třídy, obaly a propagační výrobky z plastů nezař. do jiných tříd; (35) činnost ekonomických poradců, činnost organizačně-ekonomická, automatizované zpracování dat a informací v bankovníctví a peněžnictví, marketing, pomoc při zahraničně obchodní činnosti, propagační, reklamní a inzertní služby prostřednictvím jakéhokoliv média - prostřednictvím telefonní, datové nebo informační sítě, merchandising, franchising, administrativní služby, služby organizačních a ekonomických poradců, zprostředkovatelské služby v oblasti vydávání uživatelských a reklamních tiskovin, služby nepřetržitě komerční infolinky a komerční kanceláře; (36) peněžní a bankovní služby spolu s poskytnutím nadstandardních a speciálních bankovních produktů, služby bankovní a peněžní poskytované elektronicky, platební operace a služby na korunovém a devizovém trhu i v EURU včetně zajištění proti kurzovým ztrátám, správa portfolia, poskytování bankovních záruk, obchodování na kapitálových trzích, poskytování speciálních finančních produktů, clearing (finanční), služby factoringové a forfaitingové, veškeré finanční služby a služby s nimi související, směnárenské služby, analytické finanční zprávy a expertízy, telefonické peněžní a bankovní služby, přijímání vkladů a jejich správa, tuzemský a zahraniční platební styk, exportní financování, finanční leasing, výkon funkce depozitáře majetku firem a investičních fondů, služby v oblasti pojištění spravovaných finančních prostředků, kapitálové obchody a správa kapitálových vkladů, uzavírání finančních smluv o kooperaci a řízení, finanční makléřství, finanční služby týkající se investičních instrumentů, investiční bankovníctví, investiční obchody a financování podnikové sféry, akviziční financování, finanční expertízy, zřizování a provozování sítě bankomatů, úschova v bezpečnostních schránkách, služby v oblasti nájmu bezpečnostních schránek, finanční sponzorování, jointventure, provádění všech bankovních obchodů a poskytování všech bankovních služeb v tuzemsku i ve vztahu k zahraničí, zajištění nabývání podílů na společnostech a jiných družích právnických osob v tuzemsku i v zahraničí jako akcionář nebo jiný podílník v oboru peněžnictví, poskytování, šíření a výměna informací v oblasti bezhotovostního platebního styku prostřednictvím globálních telekomunikačních sítí a Internetu, poradenské služby v oblasti financí, pojištění, úvěrování, leasingu, investic a bankovníctví, prezentace a poskytování služeb na výstavách a veletrzích v oblasti

bankovníctví, financí, leasingu a půjček na bydlení, nepřetržitý peněžní informační servis; (38) provozování nepřetržitě infolinky, poskytování, šíření a výměna informací prostřednictvím globálních telekomunikačních sítí a Internetu formou www stránek, šíření a výměna informací prostřednictvím počítačové sítě, šíření elektronických tiskovin prostřednictvím elektronických médií; (41) prezentace na společenských, kulturních, vzdělávacích a zábavně-sociálních akcích; (42) programování počítačové, počítačové systémy (tvorba), služby v oblasti kódování a dekódování zabezpečovacích systémů, šíření www prezentací, právní služby v souvislosti s uzavíráním smluv o kooperaci a řízení.

- (730) **Československá obchodní banka, a.s.**, Na Příkopě 854/14, Praha 1 - Nové Město, 11520, CZ
 (740) MIRA Fišerová Blanka, V Kapslovně 11, Praha 3

- (210) **O 197101**
 (220) 21.10.2003
 (320) 21.10.2003
 (511) 35
 (540)

PGA TOUR

- (510) (35) reklamní agentura, obchodní reklama, venkovní reklama.
 (730) **Gabriela Šecová**, Milady Horákové 533/28, Praha 7, 17000, CZ

- (210) **O 197123**
 (220) 21.10.2003
 (320) 21.10.2003
 (511) 16, 41
 (540)

PRAŽSKÉ BIENÁLE

- (510) (16) sborníky, reklamní tiskoviny, letáky, plakáty; (41) pořádání výstav kulturních a uměleckých mezinárodního charakteru zaměřených na díla výtvarná a umělecká.
 (730) **Helena Kontová - PRAGUE BIENNALE**, Korunní 127, Praha 3, 13000, CZ
 (740) Ing. Vladimír Čmejla - LEGR PATENT patentový zástupce a soudní znalec, Rašínovo nábř. 54, Praha 2

- (210) **O 197124**
 (220) 21.10.2003
 (320) 21.10.2003
 (511) 16, 41
 (540)

PRAGUE BIENNALE

- (510) (16) sborníky, reklamní tiskoviny, letáky, plakáty; (41) pořádání výstav kulturních a uměleckých mezinárodního charakteru zaměřených na díla výtvarná a umělecká.
 (730) **Helena Kontová - PRAGUE BIENNALE**, Korunní 127, Praha 3, 13000, CZ
 (740) Ing. Vladimír Čmejla - LEGR PATENT patentový zástupce a soudní znalec, Rašínovo nábř. 54, Praha 2

- (210) **O 197125**
 (220) 21.10.2003
 (320) 21.10.2003
 (511) 16, 41
 (540)

BIENÁLE PRAHA

- (510) (16) sborníky, reklamní tiskoviny, letáky, plakáty; (41) pořádání výstav kulturních a uměleckých mezinárodního charakteru zaměřených na díla výtvarná a umělecká.
 (730) **Helena Kontová - PRAGUE BIENNALE**, Korunní 127, Praha 3, 13000, CZ
 (740) Ing. Vladimír Čmejla - LEGR PATENT patentový zástupce a soudní znalec, Rašínovo nábř. 54, Praha 2

- (210) **O 197230**
 (220) 22.10.2003
 (320) 22.10.2003
 (511) 6, 7, 9, 11
 (540)

IZT

- (510) (6) kovové roury, potrubní a hadicové vedení z kovu, přírubové závitové spojení, příruby, šroubové spoje, vysokotlaké spoje, závitové spoje, závitové uzávěry, kovové uzávěry, potrubní a hadicové spojky a přípojky, armatury a potrubí, zástrčky,

nátrubky, čepy, uzavírací zátky, převlečné matice, redukční díly a vložky, fitinky, upevňovací šrouby, konstrukční šrouby, objímky, boxy a kufrы na měřicí přístroje, armatury pro potrubí, kovové nádoby, kovové klíče, kovové potřeby zámečnické a klempířské - vše v rámci této třídy; (7) mezidesky zpětných ventilů, škrťací ventily, škrťací zpětné ventily, regulátory jako části strojů; (9) periferní přístroje na zabezpečení a kontrolu systémů jako jsou akumulátorové bloky, blokovací prvky, zejména kontaktní desky, nanometry, přístroje a nástroje pro kontrolu a měření, tepelné regulátory - vše v rámci této třídy; (11) topná zařízení jako kotle, bojler, zásobníky, průtokové ohříváče vody, zařízení pro výrobu páry, pro vaření, chlazení a větrání, pro úpravu vzduchu, pro rozvod vody, sanitární keramika, přístroje pro topení a ventilaci, regulátory topení, regulátory topení, regulátory klimatizace - vše v rámci této třídy.

- (730) ENPLAN s.r.o., Borského 667, Praha 5, 15200, CZ
(740) Šachta, Zmeškal & partneři Ing. Kratochvíl Václav, Radlická 28/663, Praha 5

- (210) O 197238
(220) 23.10.2003
(320) 23.10.2003
(511) 30, 40, 41, 43
(540)

“Besídka”

- (510) (30) bonbony, cukrovinky, cukroví, čaj, čokoláda, dorty, housky, chléb, jogurtová zmrzlina, káva, koláče s náplní, zmrzlina; (40) malování na keramiku pro veřejnost; (41) kursy keramiky a všeobecné výtvarné a umělecké kursy, pořádání sportovních akcí, divadla, filmová tvorba, půjčování filmů, rozhlasová zábava, symposia, výroba divadelních nebo jiných představení, živé vystoupení, prázdninové tábory (služby, zábava), provozování kinosálů, organizování vzdělávacích a kulturních výstav; (43) automaty, bary, bufety, hotelové služby, hotely, kavárny, noclehárny, penziony, poskytování přechodného ubytování, pronajímání jednacích místností, provoz hotelového ubytování, půjčování stanů, restaurace, restaurace samoobslužné, ubytovací služby, turistické noclehárny.

- (730) Ing. Jan Boháč, Masarykovo nábřeží 38, Praha 1, 11000, CZ

- (210) O 197239
(220) 23.10.2003
(320) 23.10.2003
(511) 21, 40, 41, 43
(540)



- (510) (21) užitková keramika, ručně malovaná keramika, drátovaná keramika, keramika malovaná výtvarníky, kamenina, raku, porcelán, sklo, vše uvedené pro domácnost, interiéry, exteriéry a zahrady, ručně malované a keramické obklady, dlažby, kachle a kamnářské kachle, potišťené keramické obklady a dlažby, keramika užitková a porcelán s malbou pod glazuru i na glazuru, jedná se o tyto tvary a předměty: vázy, hrnky, hrnky s podšálky, korbele, džbány, hrnky na byliny, aromalampy, dózy, hrnky se sítkem a pokličkou, máselnice, sýrovníky, nádoby na med a alkoholické nápoje, konvice, čajové a kávové servisy, květníky a obaly na květníky, popelníky, držáky na ubrousky, závěsné reliéfy, označení budov a dveří, dekorativní a dárkové plastiky, kachle, pítka a budky pro ptáky, označení budov a místností, kamnářské kachle, knoflíky, obklady a dlažby; (40) malování na keramiku pro veřejnost; (41) kursy keramiky a všeobecné

výtvarné a umělecké kursy, pořádání sportovních akcí, prázdninové tábory (služby, zábava); (43) automaty, bary, bufety, hotelové služby, hotely, kavárny, noclehárny, penziony, poskytování přechodného ubytování, pronajímání jednacích místností, provoz hotelového ubytování, půjčování stanů, restaurace, restaurace samoobslužné, ubytovací služby, turistické noclehárny.

- (730) Ing. Jan Boháč, Masarykovo nábřeží 38, Praha 1, 11000, CZ

- (210) O 197240
(220) 23.10.2003
(320) 23.10.2003
(511) 29
(540)

APETITO VÍC NEŽ CHUŤ

- (510) (29) mléko, sýr a mléčné výrobky.
(730) BONGRAIN S.A., 42 rue Rieussec, Viroflay, FR
(740) Ing. František Kania, Mendlovo nám. 1a, Brno

- (210) O 197248
(220) 23.10.2003
(320) 23.10.2003
(511) 2, 9, 11
(540)



- (510) (2) náplně do tiskáren; (9) ploty, faxy, kopírky, integrované obvody, počítačové tiskárny, tiskací hlavy; (11) odporové ohříváče.

- (730) NanoDynamics Inc., 9F-5, No.81, Shueili Rd., Hsinchu City, TW

- (740) Advokátní a patentová kancelář Čermák, Hořejš, Myslíl JUDr. Karel Čermák jr., Ph.D., Národní 32, Praha 1

- (210) O 197267
(220) 24.10.2003
(320) 24.10.2003
(511) 29, 31, 32
(540)



- (510) (29) maso, ryby, drůbež a zvěřina, masové výtažky, ovoce a zelenina konzervované, sušené a zavažené, želé, džemy, vejce, mléko a mléčné výrobky, oleje a tuky jedlé; (31) výrobky zemědělské, zahradnické, lesní a zrní, neuvedené v jiných třídách, živá zvířata, čerstvé ovoce a zelenina, osivo, rostliny a přírodní květiny, krmivo pro zvířata, slad; (32) piva, minerální vody, šumivé nápoje a jiné nápoje nealkoholické, nápoje a šťávy ovocné, sirupy a jiné přípravky k zhotovování nápojů.

- (730) DOLANEA s.r.o., Dolany 42, Čkyně, 38481, CZ

- (210) O 197298
(220) 24.10.2003
(320) 24.10.2003
(511) 16, 18, 25, 39

(540)



(510) (16) tiskoviny; (18) batohy, brašny, kabely, torby; (25) oděvy, pokrývky hlavy, šály, obuv; (39) doručování balíků, odesílání, dodávání a doručování listovních zásilek a zboží, doručování listovních zásilek a zboží kurýrem, nosičem, kurýrní a donášková činnost.

(730) **Smělá Marcela**, Kubelíkova 1031/53, Praha 3, 13000, CZ

(740) JUDr. Studený Oldřich, Komunardů 36, Praha 7

(210) **O 197304**

(220) 24.10.2003

(320) 24.10.2003

(511) 6, 11, 19, 20, 21

(540)

LEIGHTON

(510) (6) kovové háčky, kovová otočná tlačítka, kovové dveřní závěsy, kovové rukojeti na zásuvky, kovové dveřní kliky, kovové rukojeti na nábytek, kovové páky, kovové západky, kovové úchyty, kovové dřezy a kovové stoly se dřezem, kovové nohy, kovové nosné konstrukce, kovové trubky, kovové dveře a kovové dveřní konstrukce, rámy z kovu, kovová zábradlí, kovové prahy, kovové uzávěry, kovové skříně, sekretáře a police spadající do této třídy, ruční kovové ventily a kovové spony, kovové šrouby, kovové podložky, železářské zboží, veškeré výše uvedené zboží z větší části z kovu, kovové ventily (kromě ventilů jako součástí strojů); (11) kovové vany, kovové vanové kabiny, kovové sprchové kouty a kovové rámy na sprchové kouty, vany, vanové nádoby, vířivé vany a vanové sestavy, sprchy a sprchové soustavy, sprchové a vanové kabiny, sprchové vaničky, sprchové hlavice, sprchové dveře, vodovodní třicestné ventily, stříkací hlavice, umyvadla, bidety, klozety, toalety, záchodová sedátka, bezdotykové toalety, bezdotyková splachovací zařízení, splachovací záchody, světla, stropní světla, interiérová světla pro nábytek, elektrické osvětlení, světelné instalace, dřezy, dřezové podstavce, kohoutky, baterie, bezdotykové baterie, baterie s termostatickým, infračerveným, radarovým nebo elektronickým ovládním, elektrické sušiče rukou, sítko jako součásti dřezů, van a sprchových vaniček, bezdotyková zařízení pro sušení rukou, uzávěry jako součásti dřezů, van a sprchových vaniček, vanové žlaby, vodovodní regulační ventily pro vodní nádrže, vodovodní regulační ventily, vodovodní regulační ventily pro baterie, pisoáry, vodní nádrže, koupelnové armatury, fontánky, sauny, nekovové páky pro nádrže, sanitární přístroje a zařízení, vodovodní zařízení a sanitární keramika, nekovové sprchové vaničky, sprchové kabiny, umyvadla; (19) nekovové montované dílce pro stavbu sprchových koutů a přepážek, stavební materiály pro sprchové kouty a příčky, vanové a sprchové příčky nekovové, dveřní rámy, dveře, ventily drenážních trubek, dlaždičky a obkladačky, podlahy, nekovové trubky, skleněné dveře, zábradlí z nekovových materiálů, skleněné výplně do dveří, skleněné výplně do oken, nekovové prahy, vodovodní trubky a nekovové ventily pro vodovodní trubky, dlaždice, cihly, stavební materiály, okenní rámy, římsy, kromě říms z kovu, pro stavební účely, veškeré výše uvedené zboží z větší části z nekovových materiálů; (20) nábytek, nábytek pro domácí použití, kancelářský nábytek, skříně, pracovní plochy, postele, lavičky, knihovny, křesla, židle, skřínky, hrací stoly, pulty, prádelníky, obrazové rámy, skříně, servírovací stojany, příborníky, stojany, podstavce, stoličky, police, stoly, skleněné nábytkové dveře, nábytkové dveře, zrcadla, obrazové rámy, bambusové závěsy, rattanový nábytek, matrace, poličky, sošky ze dřeva, vosku, sádry a plastů, toaletní sestavy s umyvadlem; (21) domácí a kuchyňské potřeby a nádoby, hrnce, pánve, keramické nádobí, talíře, misky, příbory, sklenice, mísy, kameninové nádobí, skleněné nádobí, držáky na ručníky, vanová držadla, sprchová držadla, věšáky, držáky na toaletní papír, automaty na toaletní papír, automaty na papírové kapsníky, automaty na papírové osušky, soupravy toaletních štětů, toaletní štětky, odpadkové koše, kartáče, misky na mýdlo, držáky na mýdlo, dávkovače mýdla, čajové soupravy,

police ze skla nebo porcelánu pro použití v koupelně, rýžáky, držáky na kartáčky na zuby, toaletní skřínky, umělecké předměty z porcelánu, terakoty nebo skla.

(730) **KOHLER CO.**, 444 Highlad Drive, Kohler, WI, US

(740) Společná advokátní kancelář Všečeka Zelený Švorčík Kalenský a partneři JUDr. Otakar Švorčík, Hálkova 2, Praha 2

(210) **O 197306**

(220) 24.10.2003

(320) 24.10.2003

(511) 25, 26, 40

(540)

(510) (25) oděvy, obuv, bundy, čepice, kalhoty, kombinézy, košile, oděvy z kůže, opasky, pláštěnky, plavky, osobní prádlo, vaky na oděvy, rukavice, svetry, šály, boa, body, cylindry, čelenky, kabáty, klobouky, kombiné, korzety, kostýmy, kravaty, podprsenky, podvazky, punčochy, pyžama, sukně, šatky, vesty, závoje, svatební šaty; (26) brože jako oděvní doplňky, čelenky, flitry na oděvy, textilní galanterie, knoflíky, krajky, umělé květiny, ozdobné odznaky, umělé ovoce, ozdobné jehlice, ozdoby do vlasů, paruky, peří jako oděvní doplňky, přičesky z vlasů, stuhy, šňůrky do oděvů, lemovací tkalouny, vlásenky, volány, výšivky, zipy; (40) úprava a šití oděvů.

(730) **Vaculová Daniela**, Bezměrov 192, Kroměříž, 76701, CZ

(740) Šachta, Zmeškal & partneři Kratochvíl Václav Ing., Radlická 28/663, Praha 5

(210) **O 197310**

(220) 24.10.2003

(320) 24.10.2003

(511) 35, 36, 41, 43, 44

(540)

OYA

(510) (35) správa hotelů, zpracování textů, automatické zpracování informací v oblasti reklamy, zprostředkovatelská a obstaravatelská činnost v oblasti obchodu, marketing, propagace a reklama včetně propagace WWW aplikací a aplikací jim obdobných, reklama on-line na počítačových komunikačních sítích, poradenské a konzultační služby v oblasti obchodní činnosti, reklamní, inzertní a propagační činnost prostřednictvím jakéhokoliv média, prostřednictvím telefonní sítě nebo datové sítě nebo informační sítě nebo elektronické sítě nebo komunikační sítě nebo počítačové sítě, poskytování informací a jiných informačních produktů komerčního nebo reklamního charakteru, multimediálních informací komerčního charakteru, komerční využití Internetu v oblastech komerčních internetových médií a vyhledávacích služeb, on-line inzerce, zprostředkování v obchodních vztazích, zprostředkovatelská a poradenská činnost v obchodu, pomoc při řízení obchodního podniku, pomoc při provozování obchodů a obchodních činností průmyslového nebo obchodního podniku, podnikové poradenství a obchodní management, služby, které zahrnují záznam, přepis, vypracování, kompilaci, přenášeni nebo systematizaci písemných či datových či elektronických sdělení a záznamů, jakož i využívání nebo kompilaci matematických a statistických údajů, předvádění výrobků pro reklamní účely a podporu prodeje, rozšiřování reklamních materiálů a vzorků zboží; (36) finanční informace a konzultační služby finanční, směnářská činnost, ověřování cestovních šeků; (41) služby tlumočnické a překladatelské; (43) hotelové služby a ubytovací služby, včetně stravování, provozování restaurací, barů, kaváren, internetových kaváren v rámci této třídy, provozování vináren, cukráren, bufetů a kiosků s občerstvením, příprava jídla a dodávky jídla též pro hosty, pořádání hostin, pension, prodejní automaty rychlého občerstvení, provoz cestovní kanceláře - rezervace ubytování; (44) zajišťování služeb rehabilitačních, péče ošetrovatelské, diagnostické, preventivní a léčebné, provozování salónů krásy, odborné služby kadeřnické, kosmetické, manikérské, pedikérské

a masérské, provozování sauny, solária.
(730) **NOKI INTERNATIONAL, a.s.**, Na pankráci 1337, Praha 4, 14000, CZ
(740) Bohemia Patent Ing. Jana Vandělková, Hradební 3, Praha 1

(210) **O 197318**
(220) 24.10.2003
(320) 24.10.2003
(511) 9, 11, 20
(540)

ELKAMET

(510) (9) profily pro vedení elektrického proudu včetně odporových profilů, proudové sběrnice pro vysoké a nízké napětí a světlovody, rozvodné proudové sběrnice, elektrické přípojky a připojovací zařízení, elektrické vedení, kabelové kanály, trubky pro vedení elektrického proudu; (11) osvětlovací přístroje a zařízení, venkovní svítidla, lucerny, pouliční osvětlovací tělesa, osvětlovací tělesa pro interiéry, závěsná osvětlovací tělesa, stojanová osvětlovací tělesa, stojanová svítidla, světelné zdroje a žárovky pro osvětlování, světlovodné trubky pro osvětlování, svítelné, elektrické svítelné, nouzové a bezpečnostní svítelné, svítidla, tělesa svítidel, kulové kryty svítidel, stojany a nástěnné držáky pro elektrická svítidla, závěsná zařízení pro svítidla, armatury v rámci této třídy, objímky na svítidla, nosné konstrukce a krycí trubky pro svítidla, válcové cylindry, cylindry pro svítidla, stínidla pro svítidla, držáky pro stínidla, kryty svítidel, difuzéry pro světlo, reflektory a refraktory pro svítidla a osvětlovací tělesa; (20) profilové lišty a tyče pro rámy, vodící profily, záclonové tyče a kolejnice, nádoby z umělých hmot (jako obaly), nekovové kontejnery, krabice z umělých hmot, kryty ochranné proti žáru pro domácnost, skříně a tanky z plastů, nádoby na paliva a oleje z plastů pro motorová vozidla včetně motocyklů a motorových kol, jakož i pro stavební a zemědělské stroje.
(730) **Elkamet Kunststofftechnik GmbH**, Georg-Kramer-Strasse 3, Biedenkopf, DE
(740) Unipatent Dipl. Ing. Jiří Chlustina, Jana Masaryka 43-47, Praha 2

(210) **O 197364**
(220) 27.10.2003
(320) 27.10.2003
(511) 18, 25
(540)

SNOOP DOGG

(510) (18) kůže, imitace kůže, výrobky z těchto materiálů, které nejsou zahrnuty do jiných tříd, kůže ze zvířat, kufry a zavazadla, deštníky, slunečníky a hole, biče a sedlářské výrobky; (25) oděvy, obuv, kloboučnické zboží.
(730) **Zheng Jian Zhou**, Cholupická 6, Praha 4, 14200, CZ

(210) **O 197383**
(220) 29.10.2003
(320) 29.10.2003
(511) 1, 5, 30, 32
(540)

REVISAN

(510) (1) chemické přípravky užívané při výrobě potravin, umělá sladidla; (5) farmaceutické a vitamínové přípravky tabletované a v prášku, homeopatické výrobky; (30) tabletové a práškové potravinářské výrobky jako sladidla, cukrovinky; (32) nealkoholické nápoje a přípravky pro jejich přípravu.
(730) **VITAR, s.r.o.**, tř. T. Bati 385, Zlín, 76302, CZ
(740) Ing. Kučera Zdeněk, Padělký 548 (P.O.BOX 92), Slušovice

(210) **O 197384**
(220) 29.10.2003
(320) 29.10.2003
(511) 1, 5, 30, 32
(540)

REVIPOST

(510) (1) chemické přípravky užívané při výrobě potravin, umělá sladidla; (5) farmaceutické a vitamínové přípravky tabletované a v prášku, homeopatické výrobky; (30) tabletové a práškové potravinářské výrobky jako sladidla, cukrovinky; (32) nealkoholické nápoje a přípravky pro jejich přípravu.

(730) **VITAR, s.r.o.**, tř. T. Bati 385, Zlín, 76302, CZ
(740) Ing. Kučera Zdeněk, Padělký 548 (P.O.BOX 92), Slušovice

(210) **O 197385**
(220) 29.10.2003
(320) 29.10.2003
(511) 1, 5, 30, 32
(540)

REVIOPHTAL

(510) (1) chemické přípravky užívané při výrobě potravin, umělá sladidla; (5) farmaceutické a vitamínové přípravky tabletované a v prášku, homeopatické výrobky; (30) tabletové a práškové potravinářské výrobky jako sladidla, cukrovinky; (32) nealkoholické nápoje a přípravky pro jejich přípravu.
(730) **VITAR, s.r.o.**, tř. T. Bati 385, Zlín, 76302, CZ
(740) Ing. Kučera Zdeněk, Padělký 548 (P.O.BOX 92), Slušovice

(210) **O 197520**
(220) 31.10.2003
(320) 31.10.2003
(511) 1, 17, 19, 35, 36, 39, 40, 42
(540)



LASSELSBERGER

(510) (1) chemické výrobky určené pro průmysl, lepidla pro průmyslové účely, lepidla jiná než kancelářská a než pro domácnost, lepidla, tmely a pojiva (zejména cementová) pro obkládačky, silikáty, zejm. pro povrchovou úpravu, glazury pro keramiku, keramické směsi pro slinování, kaolin; (17) těsnicí a výplňové tmely; (19) stavební díly nekovové, hlíny a jíly pro keramickou výrobu, žáruvzdorné materiály, glazované a neglazované keramické dlažby, obkládačky, univerzální keramické obkladové materiály; (35) reklamní služby včetně jejich zprostředkování, propagace, inzerce, vydávání reklamních, náborových a inzertních materiálů, rozšiřování reklamních a inzertních materiálů a vzorků zákazníkům, marketing, informace podnikatelské, obchodní, statistické, poskytování pomoci v obchodu a velkoobchodu, poradenství v oblasti prodeje a nákupu, administrativní a kancelářské služby, organizační poradenství, posuzování efektivnosti a racionalizace práce, zpracování informací do počítačových databází, ekonomické analýzy, ekonomické informace, ekonomické odhady, ekonomické poradenství a konzultace, vkládání dat do počítačových databází; (36) finanční analýzy, finanční informace, finanční odhady, finanční poradenství a konzultace; (39) archivace elektronicky uložených dat a dokumentů; (40) technické poradenství v oblasti výroby keramiky, zprostředkovatelská činnost v oboru keramiky; (42) správa počítačových sítí.
(590) Barevná
(730) **LASSELSBERGER, a.s.**, Adélova 1, Plzeň, 32000, CZ
(740) Kupka Miroslav JUDr., Spalova 2261, Rakovník

(210) **O 197571**
(220) 03.11.2003
(320) 03.11.2003
(511) 26
(540)

Mending Kit

(510) (26) galanterie a galanterní zboží, textilní galanterie, prýmkařské zboží, zažehlovací záplaty, zažehlovací pásy a prášky na opravu textilií a oděvů, lemy, lemovky, obruby.
(730) **WS International a.s.**, Perunská 2, Hodonín, 69501, CZ
(740) TETRAPAT RNDr. Zdeňka Halaxová, Horní náměstí 7, Olomouc

(210) **O 197578**
(220) 03.11.2003
(320) 03.11.2003
(511) 5, 29, 30, 32
(540)

THERMOBOOSTER

(510) (5) léčivé cukrářské výrobky a cukrovinky s léčivými účinky, přípravky (poživatiny) obsahující biologické katalyzátory pro

fyziicky aktivní osoby, sportovce, rekonvalescenty, posilující poživatiny, extrakty a potraviny pro zvláštní výživu, dietetické a diabetické poživatiny a potraviny pro zvláštní výživu, vitamínové přípravky, potravní doplňky pro posílení imunity organismu a zlepšení zdraví v tuhém i tekutém stavu ve formě práškových směsí, kapek, sirupů, gelů, past, tablet, šumivých tablet, pastilek, dražé, tobolek, kapslí, bonbónů, želé, prášků, vše výše uvedené pro léčebné účely; (29) veškeré konzervované potraviny a poživatiny, ovocné dřeně, poživatiny z ovoce a upravených bílkovin a olejnin, výživné extrakty rostlinného původu, texturované proteiny a směsi z nich pro humánní využití, vše spadající do této třídy; (30) potravní doplňky neléčebné pro posílení imunity organismu a zlepšení zdraví rostlinného původu v tuhém i tekutém stavu ve formě práškových směsí, kapek, sirupů, gelů, past, tablet, šumivých tablet, pastilek, dražé, tobolek, kapslí, bonbónů, želé, prášků, vše výše uvedené pro neléčebné účely, káva a náhražky kávy, obilní vločky a jiné obilné výrobky určené k lidské výživě, müsli, čaje; (32) sirupy, koncentráty a jiné přípravky pro přípravu speciálních nealkoholických nápojů neléčebných, speciální nealkoholické nápoje neléčebné v práškové i tekuté formě, určené zejména pro odbourávání tuků, snižování hladiny cholesterolu, posílení imunity organismu a zlepšení zdraví.

(730) **NUTREND D. S., a.s.**, Selské náměstí 9/43, Olomouc - Chválkovice, 77200, CZ

(740) Ing. Petr Soukup, patentový a známkový zástupce, Švédská 3, Olomouc

(210) **O 197596**

(220) 03.11.2003

(320) 03.11.2003

(511) 29, 31, 35

(540)



(510) (29) oříšky zpracované, suché plody; (31) ořechy všeho druhu zařazené do třídy 31, ovoce; (35) zprostředkovatelská činnost v oblasti obchodu zejm. s výše uvedenými výrobky, export-import, marketing, propagace, reklama inzerce všemi druhy médií.

(590) Barevná

(730) **DIANA COMPANY, spol. s r.o.**, Rumunská 8, Praha 2, 12000, CZ

(740) Ing. Jupa Francis, patentový zástupce, Měchenická 4, Praha 4

(210) **O 197609**

(220) 04.11.2003

(320) 04.11.2003

(511) 35, 39, 43

(540)

ČEŠI NA JADRAN

(510) (35) propagační činnost, reklama; (39) organizování cest; (43) dočasné ubytování.

(730) **PhDr. Ladislav Skácal - ADRIA DATABANKA**, Botanická 598/10, Brno, 60200, CZ

(210) **O 197626**

(220) 04.11.2003

(320) 04.11.2003

(511) 17

(540)

COOL

(510) (17) polymerové materiály a membrány a polymerové substráty prodávané ve formě archů, lisovaných drátů, blan, bloků, pelet, včetně vyztužených polymerových substrátů, používaných při výrobě, výstavbě, konstrukci nebo instalaci ochranných potahů a vložení, jako například vložení pro průmyslové nádrže, reservoáry, vodní nádrže, rostlinné porosty, rampy, pokrývky na obilí, průmyslové závěsy, ekologické podložky apod., polymerové materiály a membrány, včetně substrátů z tvrdého

polymeru pro užití v průmyslu včetně výroby bezpečnostního vybavení a lékařských nástrojů, polymerové substráty pro výrobu nebo zhotovení plachet, značek a billboardů, praporů, digitálních promítacích a polygrafických aplikací.

(730) **Cooley Group Holdings, Inc.**, 50 Esten Avenue, Pawtucket, RI, US

(740) Advokátní a patentová kancelář Čermák, Hořejš, Myslíl JUDr. Matějka Jan, Národní 32, Praha 1

(210) **O 197684**

(220) 05.11.2003

(320) 05.11.2003

(511) 6, 11, 19, 36, 37, 39, 41, 42, 43

(540)



(510) (6) obecné kovy v surovém a polozpracovaném stavu a jejich slitiny, surové železo, hliník, odlitky kovové, odlitky z litiny, odlitky z hliníku, modely slévárenské kovové, formy na lití kovů, lešení kovové, lana kovová, obkladové desky a dlaždice kovové, dveře kovové, odolné proti ohni, dveře ocelové, dveře z kujného železa, dveřní rámy, kovové okenní rámy kovové, okna kovová, okenní stavební kovové, haly kovové montované, závěsy kovové, závěsné systémy pro stropní podhledy, panely kovové, kovové stavební dílce, kovové trubky, kovové lišty pro stavbu stropů a zdí, válcované profily z plechu, protlačované profily, kotvy, stavební materiál z válcovaného a litého kovu, kovové stavební konstrukce, kovové těsnění, kovy lehké, kovy ložiskové, kovy obecné ne polozpracované, kovy rafinované, kovy svářecí, kovy tvarované různým způsobem, lisované, ražené, kované, frézované, vrtané, soustružené, kovové mříže, kování pro stavby nebo pro nábytek, kování dveřní kovové, kování na okna, kování na výrobky stavebního truhlářství, ocel, ocelové konstrukce nepřenosné, stavební ocelové dílce, ocelové předměty tvarované; (11) zařízení osvětlovací, topná a chladicí, svítidla a osvětlovací soustavy, lampy letovací, lampy velké stojací, lampy bezpečnostní, klimatizační zařízení, zařízení pro vaření, chlazení, sušení, větrání, pro rozvod vody a zařízení zdravotnická (sanitární), nádrže tlakové vody, bojler, kamna všeho druhu, kotle plynové, kotlové trubky, parní generátory, radiátory, plynové armatury; (19) stavební materiály nekovové, kámen přírodní a umělý, cement, beton, beton armovaný, betonové desky, betonové okenní sloupky, monolitické betonové konstrukce, vápno, malty, sádra, šterk, kameninové nebo cementové roury, výrobky pro stavbu cest, asfalt, smola, živce, cihly a cihlářské výrobky, přenosné domky, obkládačky, obkladové desky a dlaždice nekovové, nekovové panely pro obklady stěn, stropní akustické a dekorační podhledy, dveře nekovové, dveře křídlové dřevěné, dveře posuvné, dveřní rámy nekovové, okenní rámy nekovové, stavební panely a desky, stěny dřevěné, panely dřevěné, dřevěné dýhy, dřevěné ostění, dřevo atlasové, dřevo dluhý, stavební dřevo, stavební dřevěné polotovary, dřevěné montované stavby, dřevo schopné formování, dřevolepenka pro stavebnictví, dříví dluhý, podlahy, podlahy a stropy pro stavby; (36) finanční poradenství - konzultační a poradenské služby v oblasti investičního bankovníctví, finanční konzultační a poradenské služby, poradenské a konzultační služby v oblasti finančního ocenění v oblasti obchodních společností, zásob, majetku, zařízení, vybavení, poskytování souvisejících licencí a služeb řízení rizik; (37) provádění bytových, občanských, dopravních, inženýrských a průmyslových staveb, ekologických staveb, vodohospodářských staveb, instalace strojně technologických zařízení průmyslových staveb, betonáren, výstavby inženýrských staveb, zejména teplovodů, vodovodů, dopravních staveb, opravy a rekonstrukce staveb včetně údržby, opravy stavebních mechanismů, pronájem stavebního nářadí a jiných stavebních mechanismů, opravy motorových vozidel, opravy karoserií, opravy ostatních dopravních prostředků, instalace klimatizačních zařízení, provozování benzinových stanic s palivou a mazivou; (39)

doprava stavebních materiálů, stavebních dílců, stavebních mechanismů, speciální přeprava velkorozměrových a těžkých nákladů; (41) vzdělávací služby, zejména příprava mládeže na dělnická povolání, organizace výuky, seminářů, konferencí, praktických cvičení v oblasti podnikání, řízení, přípravy pracovníků, strategie finančního plánování a investic, stavební výroby; (42) projektová činnost v investiční a bytové výstavbě, její obstarávání, expertizy a znalecké posudky ve stavebnictví, geologické průzkumy, konzultační a poradenské služby v oblasti ochrany životního prostředí, zejména rozvojové a realizační postupy, kontrola kritérií pro účely plnění požadavků obsažených v zákonech, nařízeních a programech týkajících se ochrany životního prostředí, vývojové a výzkumné práce v oblasti stavebnictví, inženýring; (43) poskytování ubytovacích služeb.

(730) **PSJ holding, a. s.**, Jiráskova 32, Jihlava, 58604, CZ

(210) **O 197685**

(220) 05.11.2003

(320) 05.11.2003

(511) 6, 11, 19, 36, 37, 39, 41, 42, 43

(540)

PSJ

(510) (6) obecné kovy v surovém a polozpracovaném stavu a jejich slitiny, surové železo, hliník, odlitky kovové, odlitky z litiny, odlitky z hliníku, modely slévárenské kovové, formy na lité kovy, lešení kovové, lana kovová, obkladové desky a dlaždice kovové, dveře kovové, odolné proti ohni, dveře ocelové, dveře z kujného železa, dveřní rámy, kovové okenní rámy kovové, okna kovová, okenní stavěče kovové, haly kovové montované, závěsy kovové, závěsné systémy pro stropní podhledy, panely kovové, kovové stavební dílce, kovové trubky, kovové lišty pro stavbu stropů a zdí, válcované profily z plechu, protlačované profily, kotvy, stavební materiál z válcovaného a litého kovu, kovové stavební konstrukce, kovové těsnění, kovy lehké, kovy ložiskové, kovy obecné ne polozpracované, kovy rafinované, kovy svářecí, kovy tvarované různým způsobem, lisované, ražené, kované, frézované, vrtané, soustružené, kovové mříže, kování pro stavby nebo pro nábytek, kování dveřní kovové, kování na okna, kování na výrobky stavebního truhlářství, ocel, ocelové konstrukce nepřenosné, stavební ocelové dílce, ocelové předměty tvarované; (11) zařízení osvětlovací, topná a chladicí, svítidla a osvětlovací soustavy, lampy letovací, lampy velké stojací, lampy bezpečnostní, klimatizační zařízení, zařízení pro vaření, chlazení, sušení, větrání, pro rozvod vody a zařízení zdravotnická (sanitární), nádrže tlakové vody, bojler, kamna všeho druhu, kotle plynové, kotlové trubky, parní generátory, radiátory, plynové armatury; (19) stavební materiály nekovové, kámen přírodní a umělý, cement, beton, beton armovaný, betonové desky, betonové okenní sloupky, monolitické betonové konstrukce, vápno, malty, sádra, šterk, kameninové nebo cementové roury, výrobky pro stavbu cest, asphalt, smola, živec, cihly a cihlářské výrobky, přenosné domky, obkládačky, obkladové desky a dlaždice nekovové, nekovové panely pro obklady stěn, stropní akustické a dekorační podhledy, dveře nekovové, dveře křídlové dřevěné, dveře posuvné, dveřní rámy nekovové, okenní rámy nekovové, stavební panely a desky, stěny dřevěné, panely dřevěné, dřevěné dýhy, dřevěné ostění, dřevo atlasové, dřevo důlní, stavební dřevo, stavební dřevěné polotovary, dřevěné montované stavby, dřevo schopné formování, dřevolepenka pro stavebnictví, dříví důlní, podlahy, podlahy a stropy pro stavby; (36) finanční poradenství - konzultační a poradenské služby v oblasti investičního bankovníctví, finanční konzultační a poradenské služby, poradenské a konzultační služby v oblasti finančního ocenění v oblasti obchodních společností, zásob, majetku, zařízení, vybavení, poskytování souvisejících licencí a služeb řízení rizik; (37) provádění bytových, občanských, dopravních, inženýrských a průmyslových staveb, ekologických staveb, vodohospodářských staveb, instalace strojně technologických zařízení průmyslových staveb, betonáren, výstavby inženýrských staveb, zejména teplovodů, vodovodů, dopravních staveb, opravy a rekonstrukce staveb včetně údržby, opravy stavebních mechanismů, pronájem stavebního nářadí a jiných stavebních mechanismů, opravy motorových vozidel, opravy karoserií, opravy ostatních dopravních prostředků, instalace klimatizačních zařízení, provozování benzinových stanic s palivy a mazivy; (39) doprava stavebních materiálů, stavebních dílců, stavebních mechanismů, speciální přeprava velkorozměrových a těžkých

nákladů; (41) vzdělávací služby, zejména příprava mládeže na dělnická povolání, organizace výuky, seminářů, konferencí, praktických cvičení v oblasti podnikání, řízení, přípravy pracovníků, strategie finančního plánování a investic, stavební výroby; (42) projektová činnost v investiční a bytové výstavbě, její obstarávání, expertizy a znalecké posudky ve stavebnictví, geologické průzkumy, konzultační a poradenské služby v oblasti ochrany životního prostředí, zejména rozvojové a realizační postupy, kontrola kritérií pro účely plnění požadavků obsažených v zákonech, nařízeních a programech týkajících se ochrany životního prostředí, vývojové a výzkumné práce v oblasti stavebnictví, inženýring; (43) poskytování ubytovacích služeb.

(730) **PSJ holding, a. s.**, Jiráskova 32, Jihlava, 58604, CZ

(210) **O 197686**

(220) 05.11.2003

(320) 05.11.2003

(511) 6, 11, 19, 36, 37, 39, 41, 42, 43

(540)



(510) (6) obecné kovy v surovém a polozpracovaném stavu a jejich slitiny, surové železo, hliník, odlitky kovové, odlitky z litiny, odlitky z hliníku, modely slévárenské kovové, formy na lité kovy, lešení kovové, lana kovová, obkladové desky a dlaždice kovové, dveře kovové, odolné proti ohni, dveře ocelové, dveře z kujného železa, dveřní rámy, kovové okenní rámy kovové, okna kovová, okenní stavěče kovové, haly kovové montované, závěsy kovové, závěsné systémy pro stropní podhledy, panely kovové, kovové stavební dílce, kovové trubky, kovové lišty pro stavbu stropů a zdí, válcované profily z plechu, protlačované profily, kotvy, stavební materiál z válcovaného a litého kovu, kovové stavební konstrukce, kovové těsnění, kovy lehké, kovy ložiskové, kovy obecné ne polozpracované, kovy rafinované, kovy svářecí, kovy tvarované různým způsobem, lisované, ražené, kované, frézované, vrtané, soustružené, kovové mříže, kování pro stavby nebo pro nábytek, kování dveřní kovové, kování na okna, kování na výrobky stavebního truhlářství, ocel, ocelové konstrukce nepřenosné, stavební ocelové dílce, ocelové předměty tvarované; (11) zařízení osvětlovací, topná a chladicí, svítidla a osvětlovací soustavy, lampy letovací, lampy velké stojací, lampy bezpečnostní, klimatizační zařízení, zařízení pro vaření, chlazení, sušení, větrání, pro rozvod vody a zařízení zdravotnická (sanitární), nádrže tlakové vody, bojler, kamna všeho druhu, kotle plynové, kotlové trubky, parní generátory, radiátory, plynové armatury; (19) stavební materiály nekovové, kámen přírodní a umělý, cement, beton, beton armovaný, betonové desky, betonové okenní sloupky, monolitické betonové konstrukce, vápno, malty, sádra, šterk, kameninové nebo cementové roury, výrobky pro stavbu cest, asphalt, smola, živec, cihly a cihlářské výrobky, přenosné domky, obkládačky, obkladové desky a dlaždice nekovové, nekovové panely pro obklady stěn, stropní akustické a dekorační podhledy, dveře nekovové, dveře křídlové dřevěné, dveře posuvné, dveřní rámy nekovové, okenní rámy nekovové, stavební panely a desky, stěny dřevěné, panely dřevěné, dřevěné dýhy, dřevěné ostění, dřevo atlasové, dřevo důlní, stavební dřevo, stavební dřevěné polotovary, dřevěné montované stavby, dřevo schopné formování, dřevolepenka pro stavebnictví, dříví důlní, podlahy, podlahy a stropy pro stavby; (36) finanční poradenství - konzultační a poradenské služby v oblasti investičního bankovníctví, finanční konzultační a poradenské služby, poradenské a konzultační služby v oblasti finančního ocenění v oblasti obchodních společností, zásob, majetku, zařízení, vybavení, poskytování souvisejících licencí a služeb řízení rizik; (37) provádění bytových, občanských, dopravních, inženýrských a průmyslových staveb, ekologických staveb, vodohospodářských staveb, instalace strojně technologických zařízení průmyslových staveb, betonáren, výstavby inženýrských staveb, zejména teplovodů, vodovodů, dopravních staveb, opravy

a rekonstrukce staveb včetně údržby, opravy stavebních mechanismů, pronájem stavebního nářadí a jiných stavebních mechanismů, opravy motorových vozidel, opravy karoserií, opravy ostatních dopravních prostředků, instalace klimatizačních zařízení, provozování benzinových stanic s palivou a mazivou; (39) doprava stavebních materiálů, stavebních dílců, stavebních mechanismů, speciální přeprava velkorozměrových a těžkých nákladů; (41) vzdělávací služby, zejména příprava mládeže na dělnická povolání, organizace výuky, seminářů, konferencí, praktických cvičení v oblasti podnikání, řízení, přípravy pracovníků, strategie finančního plánování a investic, stavební výroby; (42) projektová činnost v investiční a bytové výstavbě, její obstarávání, expertizy a znalecké posudky ve stavebnictví, geologické průzkumy, konzultační a poradenské služby v oblasti ochrany životního prostředí, zejména rozvojové a realizační postupy, kontrola kritérií pro účely plnění požadavků obsažených v zákonech, nařízeních a programech týkajících se ochrany životního prostředí, vývojové a výzkumné práce v oblasti stavebnictví, inženýring; (43) poskytování ubytovacích služeb.

(730) **PSJ holding, a. s.**, Jiráskova 32, Jihlava, 58604, CZ

(210) **O 197717**

(220) 06.11.2003

(320) 06.11.2003

(511) 35, 41

(540)



(510) (35) reklamní činnost - pronájem reklamních ploch, reklama, reklama (propagace), reklamní materiály (aktualizování, pronájem), rozšiřování reklamních materiálů zákazníkům (letáky, prospekty, tisky, vzorky), zasílání reklamních materiálů zákazníkům, reklamní texty (vydávání, zveřejňování, oznámení, vyhlášení, publikování), rozhlasová reklama, rozšiřování reklamních nebo inzertních materiálů, rozšiřování vzorků (zboží), styky s veřejností, televizní reklama, televizní reklamy, pořádání veletrhů pro obchodní a reklamní účely, venkovní reklama, průzkum veřejného mínění, vydávání reklamních nebo náborových, propagačních a inzertních textů, vylepování plakátů, organizování komerčních a reklamních výstav; (41) poradenská činnost v oblasti společenských věd a rozvoje osobnosti, provozování golfových hřišť, informace o možnostech rekreace, rozptýlení, zábavy, informace o výchově a vzdělávání, organizování a vedení kolokvií, konferencí, kongresů, seminářů a symposií, organizování kulturních nebo vzdělávacích výstav, organizování plesů, organizování soutěží (vzdělávacích nebo zábavných), organizování sportovních soutěží, plánování a organizování večírků, školení (pořádání a organizování), zábava (služby), vydavatelské a nakladatelské činnosti - zveřejňování textů (kromě reklamních), vydávání knih, vydávání textů (s výjimkou reklamních nebo náborových).

(590) Barevná

(730) **P.G. Management, s.r.o.**, Rašínovo nábřeží 68, Praha 2, 12000, CZ

(210) **O 197727**

(220) 06.11.2003

(320) 06.11.2003

(511) 6, 9, 11, 17, 19, 20, 35, 36, 37, 39, 40, 42

(540)



(510) (6) zámečnické výrobky kovové včetně regalů i skříňových,

kovové tlakové nádrže, kovové tlakové potrubí, kovové trubky, kovové přípojky, kovové ventily, potrubí pro ústřední topení, kovové příslušenství pro stavby; (9) elektrické přístroje a rozvaděče nízkého napětí, výrobky a zařízení kontrolní, regulační, měřicí, řídicí a regulační techniky, svařovací přístroje pro svařování potrubí a tvarovek z umělých hmot, zařízení pro uchování a zpracování dat, software pro tepelné technické výpočty; (11) zařízení osvětlovací, topná, na výrobu páry, zařízení pro chlazení, sušení, větrání, pro rozvod vody, zařízení klimatizační a pro úpravu vzduchu, elektrická vytápěcí zařízení, plynová a parní vytápěcí zařízení, zejména kotle parní a kapalinové a jejich součásti, radiátory ústředního topení; (17) materiály zabraňující sálání v kotlích, nekovové spojky na potrubí, výztuže pro potrubí, objímky na trubky, trubky ohebné, nekovové desky, trubky, dílce a hmoždinky z plastických hmot pro stavební účely, včetně napěněných hmot, tmel těsnicí, lepicí a armovací, tmel pro stavebnictví, umělé hmoty jako polotovary pro stavební účely, minerální desky, izolační materiály pro izolaci staveb proti vlhkosti, izolační nátěry a omítky; (19) nekovové stavební hmoty, nátěrové hmoty pro stavebnictví, opravné malty, hmoty pro injektáže, výztužné materiály pro stavebnictví, zejména tkaniny, tyče, pláty, nekovové sítě pro stavebnictví, tvarované dílce z plastických hmot pro stavebnictví; (20) zámečnické stoly nekovové, tlakové nádrže nekovové; (35) inzertní, reklamní a propagační činnost, poskytování pomoci při provozu obchodu včetně zprostředkování obchodních a analyza trhu, pronájem reklamních ploch, distribuce zboží k reklamním účelům, zprostředkování obchodních záležitostí spojených zejména s prodejem elektrických přístrojů a rozvaděčů, zařízení měřicí a regulační techniky, vytápěcích, chladicích, klimatizačních systémů a tlakových zařízení; (36) zprostředkování pronájmu nemovitostí, pronájem bytových a nebytových prostor, správa pozemků a budov, správa nemovitostí, poskytování informací o finančním trhu, investiční činnost; (37) služby ve stavebnictví a stavitelství, provádění staveb a jejich změn, údržba a opravy budov, demolice a odstraňování staveb, instalace, údržba a servis elektrických přístrojů a rozvaděčů, zařízení regulační a měřicí techniky, vytápěcích, chladicích, klimatizačních systémů a tlakových zařízení, rekonstrukce a modernizace těchto systémů, technický dozor pro montáže technologických celků v uvedených oborech, revize elektrických zařízení a rozvaděčů, revize a zkoušky vytápěcích, chladicích a klimatizačních systémů a tlakových zařízení, revize plynových zařízení; (39) doprava, přepravování a skladování, zejména osobní a nákladní silniční doprava, pronájem motorových vozidel, garáží, parkovišť a skladů; (40) zpracování a povrchová úprava kovů, zejména obrábění; (42) projekční, konstrukční a inženýrská činnost v investiční výstavbě v oblasti stavebnictví, strojírenství a elektrotechniky, zejména při projektování staveb, jejich změn a odstraňování, při projektování elektrických, vytápěcích, chladicích, klimatizačních systémů a tlakových zařízení, poradenské služby v této oblasti, inženýrsko technická pomoc v oblasti tvorby a poskytování software pro uvedená zařízení.

(730) **ENERGO BRNO, spol. s r.o.**, Špitálka 6, Brno, 60200, CZ

(740) Mgr. Žáková Marie, Lidická 51, Brno

(210) **O 197770**

(220) 07.11.2003

(320) 07.11.2003

(511) 30, 32, 33, 35, 41, 42

(540)



(510) (30) čaje, nápoje na bázi čaje, ledové čaje, čokoládové, kávové a kakaové nápoje, regenerační přípravky rostlinného původu s tonizačními a harmonizačními účinky k posílení imunity a doplnění energie lidského organismu, posilující poživatiny bohaté na bílkoviny, glukóza, sladové výtažky, výrobky z medu a melasy, lékořice, příchutě do nápojů, potravní doplňky

obsažené ve třídě 30; (32) nealkoholické nápoje, minerální, šumivé, iontové a energetické nápoje, izotonické nápoje, sirupy, koncentráty a jiné přípravky pro přípravu nápojů, ovocné a zeleninové šťávy, mošty, ovocné nektary a nápoje z ovocných šťáv, stolní a minerální vody, diabetické a dietetické nápoje neléčebné, práškové nealkoholické nápoje, prášky na přípravu nápojů, bioformační širokospektrální regenerační nápoje, proteinové nápoje, nenávykové nápoje pro stimulaci a regeneraci organismu a/nebo ke zvýšení jeho výkonnosti, koncentráty k výrobě nápojů fortifikované stopovými prvky, vitamíny, přírodními nebo minerálními extrakty, aperitivy nealkoholické, nealkoholické výtažky z ovoce, zeleninové šťávy, mléko arašídové - jako nápoj, mléko mandlové - jako nápoj; (33) alkoholické výtažky z ovoce, ovocné koktejly obsahující alkohol, alkoholické esence, alkoholické extrakty, energetické nápoje obsahující alkohol; (35) obchodní a podnikatelský průzkum, průzkum trhu, průzkum veřejného mínění, organizování výstav pro komerční a reklamní účely, reklamní a inzertní činnost v oboru potravin a nápojů pro zvláštní výživu, zejména energetických nápojů, dietetických potravinářských výrobků a posilujících prostředků pro zdravotní prevenci a rekondici, poradenská činnost v rámci této třídy, reklama, venkovní reklama, distribuce zboží a propagačních tiskovin k reklamním účelům, předvádění zboží, propagace, rozšiřování reklamních materiálů zákazníkům, zaslání reklamních materiálů zákazníkům, rozšiřování vzorků zboží, marketingové studie, televizní reklama, rozhlasová reklama, styk s veřejností, vydávání reklamních a propagačních textů; (41) informace o možnostech zábavy, organizování zábavných soutěží, organizování plánovaní večírků, organizování živých vystoupení; (42) odborné konzultační a poradenské služby v potravinářství, včetně dietetických výrobků a výrobků pro zvláštní výživu.

(590) Bavevná

(730) PINELLI spol. s r.o., Svobodná Ves č. 50, Čáslav, 28601, CZ

(740) Kocián Šolc Balaščík advokátní kancelář Heroldová Hana JUDr., Jungmannova 24, Praha 1

(210) O 197796

(220) 07.11.2003

(320) 07.11.2003

(511) 3, 5, 10, 25

(540)

FRESH STEP

(510) (3) přípravky pro bělení a jiné prací prostředky, přípravky pro čištění, leštění, odmašťování a broušení, mýdla, parfumerie, vonné oleje, kosmetika, vlasové lotiony, přípravky na čištění zubů a pro ústní hygienu, masti, přípravky pro péči o nohy, tělo a pokožku a pro jejich úpravu, krémy, gely, lotiony, oleje, balzámy, pudry, kosmetické zásypy a spreje pro péči, čištění, uklidnění, revitalizaci a relaxaci nohou, těla a pokožky, neléčivé koupelové soli, oleje a lázně, lázně ve formě tablet, neléčivé toaletní přípravky, deodoranty, dezodorizační krémy, gely, lotiony, pudry, kosmetické zásypy a spreje; (5) léky, léčivé a veterinární přípravky a výrobky, hygienické přípravky a výrobky pro lékařské účely, farmaceutické drogy, léčivé přípravky pro péči o nohy, tělo a pokožku, léčivé krémy, gely, lotiony, oleje, zásypy, kosmetické zásypy, spreje, pudry, balzámy, léčivé masážní přípravky v tekutém stavu, přípravky proti pocení, deodoranty, léčivé a terapeutické lázně ve formě tablet, léčivé a terapeutické přísady do koupele, zejména ve formě tablet, solí, olejů a lázní, léčivé toaletní přípravky; (10) chirurgické, lékařské, ortopedické, ortotické a pedikérské přístroje a nástroje, přístroje a nástroje pro péči o nohy, dentální a veterinární přístroje a nástroje, nástroje, vybavení a příslušenství pro léčbu, ošetření a péči o nohy a pokožku, polštářky pro péči o nohy, pomůcky pro korekci nohou včetně vložek a výrobků pro podporu nožní klenby, polštářky pro paty, podpatěnky, ochrana pro části nohy pod hlavami metatarsů, vložky do bot, prstence, podpěry nohou, punčochy na křečové žíly, prostředky a nástroje pro procvičování nohou, ortopedické zboží, vložky, stélky, podložky a polštářky, ortopedické vložky a stélky, jednorázové vložky do obuvi; (25) podrážky, vložky a stélky do obuvi, jednorázové vložky do obuvi.

(730) SSL Products Limited, 35 New Bridge Street, London EC4V 6BW, GB

(740) KOREJZOVÁ & SPOL. Advokátní a patentová kancelář JUDr. Korejzová Zdeňka, Spálená 29, Praha 1

(210) O 197802

(220) 07.11.2003

(320) 07.11.2003

(511) 9, 14, 21, 42

(540)

SBS

(510) (9) data, databáze a jiné informační produkty na elektronických, magnetických a optických nosičích spadajících do třídy 9, související software a hardware, nosiče dat všeho druhu, zejména disky, CD romy, magnetické disky, optické disky, DVD, videokazety, nahané videopásky, diapozitivy apod., elektronické sítě, multimediální aplikace, multimediální informační katalogy, elektronické časopisy, elektronická periodika a knihy v elektronické podobě, nahaný software na CD a DVD discích a magnetických médiích, audiovizuální programy, audio programy, hudební díla v elektronické podobě, pohledy ilustrované se zvukovou nahrávkou, nahané zvukové a zvukově obrazové záznamy, obaly na zvukové nosiče a videokazety, interaktivní a grafické programy; (14) bižuterie - náramky, náhrdelníky, náušnice, brože, řetízky, soupavy, drahé kameny, cukřenky a dózy na čaj z drahých kovů, flakóny z drahých kovů či jejich slitin, hodinky, pouzdra na hodinky, řetízky k hodinkám, výrobky z imitace zlata, šperky a bižuterie s jantarem, ozdobné jehlice, klíčenky - bižuterie, manžetové knoflíky, spony do kravat, kroužky na ubrousky z drahých kovů, medaile, misky pod svíčky z drahých kovů, ozdoby ze stříbra, pozlacené výrobky, přezky z drahých kovů, sklo bižuterní k napodobení drahých kamenů (štras); (21) kosmetické náčiní, kufříky toaletní, neceséry, labutěnky do pudřenky, mýdelníčky, kosmetické štětce, pomůcky na odličení, s výjimkou elektrických, potřeby toaletní, pouzdra na hřebeny, rozprašovače na parfémy, skleněné zboží v rámci této třídy, výrobky z porcelánu, amfory, skleněné nádoby - baňky, láhve, figurky z porcelánu, terakoty nebo skla, flakóny, karafy, výrobky z křišťálového skla, lahvičky (karafinky) např. na olej, parfémy, voňavky, majolika, skleněné mozaiky, opálové sklo, práškové sklo pro dekoraci, pudřenky, hřebeny, kartáče; (42) tvorba WWW stránek, programování multimediálních aplikací, vytváření a modelování 3D animací, tvorba multimediálních dokumentů, prezentací, aplikací, katalogů, konstrukce WWW prezentací a řešení WWW serverů, počítačové animace a vizualizace, tvorba programových projektů, tvorba informačních databází, elektronických časopisů, periodik, knih.

(730) Bc. Vrána Daniel, Mlýnská 6, Jablonec nad Nisou, 46601, CZ

(740) Bohemia Patent Ing. Jana Vanděliková, Hradební 3, Praha 1

(210) O 197803

(220) 07.11.2003

(320) 07.11.2003

(511) 14, 21

(540)

SUBAGE

(510) (14) bižuterie - náramky, náhrdelníky, náušnice, brože, řetízky, soupavy, přírodní kámen, spony, cukřenky a dózy na čaj z drahých kovů, flakóny z drahých kovů či jejich slitin, hodinky, pouzdra na hodinky, řetízky k hodinkám, výrobky z imitace zlata, šperky a bižuterie s jantarem, ozdobné jehlice, klíčenky - bižuterie, manžetové knoflíky, spony do kravat, kroužky na ubrousky, medaile, misky pod svíčky z drahých kovů, ozdoby ze stříbra, pozlacené výrobky, přezky z drahých kovů, sklo bižuterní k napodobení drahých kamenů (štras); (21) kosmetické náčiní, kufříky toaletní, neceséry, labutěnky do pudřenky, mýdelníčky, kosmetické štětce, pomůcky na odličení, s výjimkou elektrických, potřeby toaletní, pouzdra na hřebeny, rozprašovače na parfémy, skleněné zboží v rámci této třídy, výrobky z porcelánu, amfory, skleněné nádoby - baňky, láhve, figurky z porcelánu, terakoty nebo skla, flakóny, karafy, výrobky z křišťálového skla, lahvičky (karafinky) kupř. na olej, parfémy, voňavky, majolika, skleněné mozaiky, opálové sklo, práškové sklo pro dekoraci, pudřenky, hřebeny, kartáče.

(730) Bc. Vrána Daniel, Mlýnská 6, Jablonec nad Nisou, 46601, CZ

(740) Bohemia Patent Ing. Jana Vanděliková, Hradební 3, Praha 1

(210) O 197814

(220) 07.11.2003

(320) 07.11.2003

(511) 9, 14, 16, 35, 36, 38, 41, 42

(540)

ČSOB Private Banking

- (510) (9) multifunkční čipové karty pro oblast peněžních, finančních a pojišťovacích služeb i pro obchodní síť, elektronické peněženky, karty s pamětí nebo s mikroprocesorem, mezinárodní platební karty, magnetické a čipové karty, počítačové programy, operační a expertní systémy včetně speciálních programů k ukládání, přenosu, výběru a kontrole dat i informací, nahrané i nenahrané nosiče informací a edice uživatelských i odborných informací šířených na veškerých paměťových médiích spadající do této třídy, nosiče digitálních podpisů k identifikaci odesílatele, reklamní, inzertní, propagační, uživatelské a instruktážní materiály i tiskoviny, databázové produkty, automatizované konfigurační skripty, tiskoviny všeho druhu a ostatní polygrafické výrobky v elektronické podobě a na nosičích; (14) drahé kovy, jejich slitiny a výrobky z těchto materiálů nebo z postříbeného a/nebo pozlaceného kovu, nejsou-li uvedeny v jiných třídách, mince, reklamní a upomínkové předměty ze vzácných kovů a jejich slitin; (16) reklamní, inzertní, propagační, uživatelské a instruktážní materiály i tiskoviny, databázové produkty v papírové formě, plakáty, billboardy, tiskoviny všeho druhu a ostatní polygrafické výrobky zařazené v této třídě, výrobky z papíru, papírnické zboží, obálky, dopisní papíry, kalendáře, plánovací záznamníky, gratulace, knihy a knihařské výrobky, psací potřeby včetně psacích potřeb ze vzácných kovů a jejich slitin, kancelářské výrobky (s výjimkou nábytku), lepenka a kartonážní výrobky, etikety, upomínkové propagační předměty z papíru a z plastů, spadající do této třídy, obaly a propagační výrobky z plastů nezařazené do jiných tříd; (35) pomoc při řízení zahraničně obchodní činnosti, marketing, propagační, reklamní a inzertní služby prostřednictvím jakéhokoliv média - prostřednictvím telefonní, datové nebo informační sítě, merchandising, franchising, administrativní služby, automatizované zpracování dat a informací v bankovníctví, peněžnictví i v oblasti finančních instrumentů, zprostředkovatelské služby v oblasti vydávání uživatelských a reklamních tiskovin; (36) bankovní a peněžní služby spolu s poskytnutím nadstandardních bankovních produktů, služby bankovní a peněžní poskytované elektronicky, platební operace a služby na korunovém a devizovém trhu i v EURU včetně zajištění proti kurzovým ztrátám, správa portfolia, poskytování bankovních záruk, obchodování na kapitálových trzích, speciální finanční produkty, clearing (finanční), služby factoringové a forfaitingové, veškeré finanční služby a služby s nimi související, směnářské služby, analytické finanční zprávy a expertízy, telefonické peněžní a bankovní služby, přijímání vkladů a jejich správa, tuzemský a zahraniční platební styk, exportní financování, finanční leasing, funkce depozitáře majetku firem a investičních fondů, služby v oblasti pojištění spravovaných finančních prostředků, kapitálové obchody a správa kapitálových vkladů, uzavírání finančních smluv o kooperaci a řízení, finanční makléřství, finanční služby týkající se investičních instrumentů, investiční bankovníctví, investiční obchody a financování podnikové sféry, akviziční financování, finanční expertízy, zřizování a provozování sítě bankomatů, úschova v bezpečnostních schránkách, finanční sponzorování, jointventure, provádění všech bankovních obchodů a poskytování všech bankovních služeb v tuzemsku i ve vztahu k zahraničí, zajištění nabývání podílů na společnostech a jiných družích právnických osob v tuzemsku i v zahraničí jako akcionář nebo jiný podílník v oboru peněžnictví, poskytování, šíření a výměna informací v oblasti bezhotovostního platebního styku prostřednictvím globálních telekomunikačních sítí a Internetu, poradenské služby v oblasti financí, pojištění, úvěrování, leasingu, investic a bankovníctví, prezentace a poskytování služeb na výstavách a veletrzích v oblasti bankovníctví, financí, leasingu a půjček na bydlení, nepřetržitý peněžní informační servis; (38) provozování nepřetržitě infolinky, poskytování, šíření a výměna informací prostřednictvím globálních telekomunikačních sítí a Internetu, šíření a výměna informací prostřednictvím počítačové sítě, šíření

elektronických tiskovin prostřednictvím elektronických médií, šíření www prezentací; (41) prezentace na společenských, kulturních a zábavně-společenských akcích; (42) tvorba automatizovaných konfiguračních skriptů, programování počítačové, počítačové systémy (tvorba), služby v oblasti kódování a dekódování zabezpečovacích systémů, tvorba www prezentací.

- (730) **Československá obchodní banka, a.s.**, Na Příkopě 854/14, Praha 1 - Nové Město, 11520, CZ
 (740) MIRA Fišerová Blanka, V Kapslovně 11, Praha 3

- (210) **O 197815**
 (220) 07.11.2003
 (320) 07.11.2003
 (511) 9, 14, 16, 35, 36, 38, 41, 42
 (540)

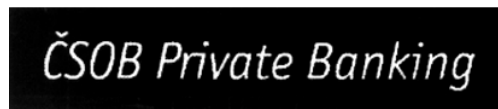

- (510) (9) multifunkční čipové karty pro oblast peněžních, finančních a pojišťovacích služeb i pro obchodní síť, elektronické peněženky, karty s pamětí nebo s mikroprocesorem, mezinárodní platební karty, magnetické a čipové karty, počítačové programy, operační a expertní systémy včetně speciálních programů k ukládání, přenosu, výběru a kontrole dat i informací, nahrané i nenahrané nosiče informací a edice uživatelských i odborných informací šířených na veškerých paměťových médiích spadající do této třídy, nosiče digitálních podpisů k identifikaci odesílatele, reklamní, inzertní, propagační, uživatelské a instruktážní materiály i tiskoviny, databázové produkty, automatizované konfigurační skripty, tiskoviny všeho druhu a ostatní polygrafické výrobky v elektronické podobě a na nosičích; (14) drahé kovy, jejich slitiny a výrobky z těchto materiálů nebo z postříbeného a/nebo pozlaceného kovu, nejsou-li uvedeny v jiných třídách, mince, reklamní a upomínkové předměty ze vzácných kovů a jejich slitin; (16) reklamní, inzertní, propagační, uživatelské a instruktážní materiály i tiskoviny, databázové produkty v papírové formě, plakáty, billboardy, tiskoviny všeho druhu a ostatní polygrafické výrobky zařazené v této třídě, výrobky z papíru, papírnické zboží, obálky, dopisní papíry, kalendáře, plánovací záznamníky, gratulace, knihy a knihařské výrobky, psací potřeby včetně psacích potřeb ze vzácných kovů a jejich slitin, kancelářské výrobky (s výjimkou nábytku), lepenka a kartonážní výrobky, etikety, upomínkové propagační předměty z papíru a z plastů, spadající do této třídy, obaly a propagační výrobky z plastů nezařazené do jiných tříd; (35) pomoc při řízení zahraničně obchodní činnosti, marketing, propagační, reklamní a inzertní služby prostřednictvím jakéhokoliv média - prostřednictvím telefonní, datové nebo informační sítě, merchandising, franchising, administrativní služby, automatizované zpracování dat a informací v bankovníctví, peněžnictví i v oblasti finančních instrumentů, zprostředkovatelské služby v oblasti vydávání uživatelských a reklamních tiskovin; (36) bankovní a peněžní služby spolu s poskytnutím nadstandardních bankovních produktů, služby bankovní a peněžní poskytované elektronicky, platební operace a služby na korunovém a devizovém trhu i v EURU včetně zajištění proti kurzovým ztrátám, správa portfolia, poskytování bankovních záruk, obchodování na kapitálových trzích, speciální finanční produkty, clearing (finanční), služby factoringové a forfaitingové, veškeré finanční služby a služby s nimi související, směnářské služby, analytické finanční zprávy a expertízy, telefonické peněžní a bankovní služby, přijímání vkladů a jejich správa, tuzemský a zahraniční platební styk, exportní financování, finanční leasing, funkce depozitáře majetku firem a investičních fondů, služby v oblasti pojištění spravovaných finančních prostředků, kapitálové obchody a správa kapitálových vkladů, uzavírání finančních smluv o kooperaci a řízení, finanční makléřství, finanční služby týkající se investičních instrumentů, investiční bankovníctví, investiční obchody a financování podnikové sféry, akviziční financování, finanční expertízy, zřizování a provozování sítě bankomatů, úschova v

bezpečnostních schránkách, finanční sponzorování, jointventure, provádění všech bankovních obchodů a poskytování všech bankovních služeb v tuzemsku i ve vztahu k zahraničí, zajištění nabývání podílů na společnostech a jiných druzích právnických osob v tuzemsku i v zahraničí jako akcionář nebo jiný podílník v oboru peněžnictví, poskytování, šíření a výměna informací v oblasti bezhotovostního platebního styku prostřednictvím globálních telekomunikačních sítí a Internetu, poradenské služby v oblasti financí, pojištění, úvěrování, leasingu, investic a bankovníctví, prezentace a poskytování služeb na výstavách a veletrzích v oblasti bankovníctví, financí, leasingu a půjček na bydlení, nepřetržitý peněžní informační servis; (38) provozování nepřetržitě infolinky, poskytování, šíření a výměna informací prostřednictvím globálních telekomunikačních sítí a Internetu, šíření a výměna informací prostřednictvím počítačové sítě, šíření elektronických tiskovin prostřednictvím elektronických médií, šíření www prezentací; (41) prezentace na společenských, kulturních a zábavně-společenských akcích; (42) tvorba automatizovaných konfiguračních skriptů, programování počítačové, počítačové systémy (tvorba), služby v oblasti kódování a dekódování zabezpečovacích systémů, tvorba www prezentací.

(730) **Československá obchodní banka, a.s.**, Na Příkopě 854/14,

Praha 1 - Nové Město, 11520, CZ

(740) MIRA Fišerová Blanka, V Kapslovně 11, Praha 3

(210) **O 197831**

(220) 10.11.2003

(320) 10.11.2003

(511) 18, 25, 28

(540)

REDBAY

(510) (18) aktovky (kožená galanterie), aktovky školní, batohy, batohy pro horolezce, batohy turistické, batohy pro děti, brašny lovecké, hole turistické, chlebníky, imitace kůže, kabelky, klíčenky, kufříky diplomatické, kufrý, obojky, pokrývky z kožešiny, pásky kožené, peněženky, pásy na nošení z kůže závěsné, popruhy z kůže, řemeny závěsné z kůže, kožené pytle, závěsné mošny, brašny na nářadí, cestovní obaly na oděvy, kožená pouzdra, kožené tašky, kabely, tašky cestovní, tašky plážové, torby, torny, deštníky, slunečníky; (25) oděvy, zejména oděvy pánské, dámské, dětské, oděvy pro sport a volný čas, bundy, zejména bundy sportovní a bundy sportovní s kapucí, větrovky, kombinézy jako oděvy, zejména sportovní, sportovní soupravy, tepláky, šortky, kamaše, kalhoty, kravaty, leginy, oděvy pletené, oděvy nepromokavé, plavky, sportovní dresy, trika, polokošile, mikiny, tílka, pulovry, vesty, svetry, opasky, šle, prádlo osobní, prádlo spodní, pyžama, ponožky, šály, šátky, pokrývky hlavy, rukavice, čelenky, obuv, sportovní obuv, obuv plážová, opasky, fotbalová obuv, lyžařské boty; (28) posilovací stroje, přístroje pro tělesná cvičení, sportovní trenážery, sportovní potřeby v rámci této třídy, potřeby pro sportovní hry a sportovní nářadí určené pro volný čas, rekondici a regeneraci v rámci této třídy, hry v rámci této třídy, zejména hry společenské, hry stolní, hry plážové, bazény plavecké (potřeby pro hru), hračky, kulečnickové (biliardové) stoly, rybářské potřeby, lukostřelecké náčiní, ploutve pro plavání, brusle, hokejové puky, sportovní hole, míče, lyže, lyže vodní, surfovací prkna, potřeby pro míčové sporty, tenisové rakety, závěsné kluzáky, křídla padáková, snowboardy, skateboardy, sánky.

(730) **TENET Europe s.r.o.**, Československé armády 1769, Tábor, 39003, CZ

(740) Dr. Mgr. Daniel Mališ, LL.M., advokát, Longin Business Center, Na Rybníčku 5, Praha 2

(210) **O 197835**

(220) 10.11.2003

(320) 10.11.2003

(511) 18, 25, 28

(540)

SANDSTORM

(510) (18) aktovky (kožená galanterie), aktovky školní, batohy, batohy pro horolezce, batohy turistické, batohy pro děti, brašny lovecké, hole turistické, chlebníky, imitace kůže, kabelky, klíčenky, kufříky diplomatické, kufrý, obojky, pokrývky z kožešiny, pásky kožené, peněženky, pásy na nošení z kůže závěsné, popruhy z kůže, řemeny závěsné z kůže, kožené pytle, závěsné mošny,

brašny na nářadí, cestovní obaly na oděvy, kožená pouzdra, kožené tašky, kabely, tašky cestovní, tašky plážové, torby, torny, deštníky, slunečníky; (25) oděvy, zejména oděvy pánské, dámské, dětské, oděvy pro sport a volný čas, bundy, zejména bundy sportovní a bundy sportovní s kapucí, větrovky, kombinézy jako oděvy, zejména sportovní, sportovní soupravy, tepláky, šortky, kamaše, kalhoty, kravaty, leginy, oděvy pletené, oděvy nepromokavé, plavky, sportovní dresy, trika, polokošile, mikiny, tílka, pulovry, vesty, svetry, opasky, šle, prádlo osobní, prádlo spodní, pyžama, ponožky, šály, šátky, pokrývky hlavy, rukavice, čelenky, obuv, sportovní obuv, obuv plážová, opasky, fotbalová obuv, lyžařské boty; (28) posilovací stroje, přístroje pro tělesná cvičení, sportovní trenážery, sportovní potřeby, potřeby pro sportovní hry a sportovní nářadí určené pro volný čas, rekondici a regeneraci v rámci této třídy, hry v rámci této třídy, zejména hry společenské, hry stolní, hry plážové, bazény plavecké (potřeby pro hru), hračky, kulečnickové (biliardové) stoly, rybářské potřeby, lukostřelecké náčiní, ploutve pro plavání, brusle, hokejové puky, sportovní hole, míče, lyže, lyže vodní, surfovací prkna, potřeby pro míčové sporty, tenisové rakety, závěsné kluzáky, křídla padáková, snowboardy, skateboardy, sánky.

(730) **TENET Europe s.r.o.**, Československé armády 1769, Tábor, 39003, CZ

(740) Dr. Mgr. Daniel Mališ, LL.M., advokát, Longin Business Center, Na Rybníčku 5, Praha 2

(210) **O 197855**

(220) 10.11.2003

(320) 10.11.2003

(511) 16, 19, 35, 37, 39, 41

(540)

ČESKOMORAVSKÝ BETON

HEIDELBERGCEMENT Group

(510) (16) nosiče informací v rozsahu třídy 16, například tiskoviny všeho druhu; (19) nekovový stavební materiál včetně betonu, betonových směsí, betonových prefabrikátů; (35) zprostředkovatelská činnost v oblasti obchodu, poskytování pomoci při provozu obchodu, podnikové a ekonomické poradenství a obchodní management, organizační ekonomické a účetní poradenství, vedení účetnictví; (37) pronájem zařízení spojených s technologií betonu, poradenská a konzultační činnost ve stavebnictví; (39) přeprava, doprava, skladování a uložení uvedených výrobků; (41) pořádání odborných kurzů, školení a jiných vzdělávacích akcí, včetně lektorských.

(730) **Českomoravský beton, a.s.**, Beroun 660, Beroun, 26601, CZ

(740) Pavel Svoboda, advokát, Karlovo náměstí 10, Praha 2

(210) **O 197865**

(220) 10.11.2003

(320) 10.11.2003

(511) 9, 35, 42

(540)



BACK MONEY CARD

(510) 9) elektrické a elektronické přístroje a zařízení jako výpočetní technika, elektronika pro výpočetní techniku, hardware, software, počítačové sítě, videosystémy, kancelářská technika jako telefonní přístroje, faxy, kopírky, audiovizuální technika; (35) věrnostní nákupní systém, zprostředkování obchodní činnosti v oblasti výpočetní techniky a software, činnost organizačních a ekonomických poradců, poradenství a konzultace v oboru internetového obchodu a nákupních systémů;

(42) poradenství a konzultace v oboru software.

(540)

(730) **SL INVEST s.r.o.**, Matzenauerova 2224/6, Brno, 61600, CZ

(740) Ing. Kučera Zdeněk, Padělký 548 (P.O.BOX 92), Slušovice

(210) **O 197873**

(220) 10.11.2003

(320) 10.11.2003

(511) 36

(540)

REAL TEAM

(510) (36) realitní kanceláře.

(730) **Zimmermann Vladimír**, Jašíkova 1534/6,A, Praha 4, 14900, CZ(210) **O 197893**

(220) 11.11.2003

(320) 11.11.2003

(511) 6, 7, 12, 20

(540)

EUROPLAST

(510) (6) dveřní kování, hmoždinky (kovové), spojky a příchytky pro kabely a roury, kladky (kovové), kolečka pro nábytek kovová, kolíčky (kovové), kuličky (ocelové), matice šroubové (kovové), nýty (kovové), objímky, prstence (kovové), podložky (kovové) na vyrovnání vůle, pojízdné kladky pro dveře, rukojeti pro nářadí kovové, spojky pro trubky kovové, stavební kování, šrouby (kovové), šrouby s okem, uzávěry (kovové) pro nádoby, zarážky dveří (kovové), zarážky (kovové); (7) kola strojů, kryty (části strojů), podstavce strojů, ucpávková pouzdra, ucpávky (části strojů), víka (části strojů); (12) kolečka; (20) čepy (nekovové), hmoždinky (nekovové), kolíčky (nekovové), kolečka k nábytku nekovová, matice (nekovové), matky (ke šroubům) (nekovové), nýty (nekovové), šrouby (nekovové), šrouby s hlavou a maticí (nekovové), uzávěry lahvové (nekovové), uzávěry (nekovové) na nádoby, uzávěry těsnící (nekovové), uzávěry trubek z umělých hmot.

(730) **Pavel Beran - EUROPLAST**, Dolní Čermná č.p. 290, Dolní Čermná, 56153, CZ

(740) Josef Majetič, Na Výsluní 845, Lanškroun

(210) **O 197896**

(220) 11.11.2003

(320) 11.11.2003

(511) 16, 35, 36, 41, 42

(540)

**Vysoké učení technické v Brně -
Ústav soudního inženýrství**

(510) (16) tištěné publikace; (35) oceňování podniků; (36) oceňování nemovitostí, movitého majetku, strojů, zařízení a motorových vozidel; (41) výuka a vzdělávání v oborech soudního znaleství, vydavatelská a nakladatelská činnost; (42) zpracování znaleckých posudků v oboru dopravy, elektroniky, elektrotechniky, energetiky, ekonomiky, hutnictví, projektování, stavebnictví, strojírenství a vodního hospodářství, vědecké služby v oborech analýza dopravních nehod.

(730) **Vysoké učení technické v Brně**, Antonínská 1, Brno, 60190, CZ

(740) Mgr. Ivan Nezval, advokát, Rooseveltova 6/8, Brno

(210) **O 197962**

(220) 11.11.2003

(320) 11.11.2003

(511) 4, 7, 9, 12, 35, 36, 37, 39

RUPEXIM

(510) (4) oleje, aditiva, mazadla a pohonné hmoty; (7) ložiska jako části strojů, dynamy, čerpadla, filtry, hlavy válců pro motory, páky jako části strojů, chladiče pro motory, karburátory, kardanové spojky, katalyzátory pro motory, kloubové spojky, klikové skříně pro motory, kompresory, palivové konvertory, kroužky pístní, písty pro motory, induktory pro motory, ojnice pro stroje a motory, regulátory jako části strojů, řemeny pro motory, startéry pro motory, tlumiče motorů, ventilátory pro motory, ventily jako části strojů, vstříkovací zařízení pro motory, výfukové potrubí, výfuky a jejich nástavce pro motory, svíčky a setrvačnický pro stroje; (9) elektrické a elektronické příslušenství a přístroje, zejména k motorovým vozidlům zařazené do této třídy jako např. akumulátory, zapalovače do automobilů, měřidla, blikáče a bóje signalizační, světelné majáky, poplašná zařízení, antény, autorádia, elektrické cívy, elektrické kabely, kondenzátory elektrické, kontrolní a regulační přístroje elektrické, nabíječky baterií, navigační přístroje, palubní počítače, elektrické objímky, pojistky, tachometry, otáčkoměry, relé elektrická, termostaty; (12) dopravní prostředky pozemní a vodní, zejména lodě, automobily a motorky, díly, náhradní díly a tuningové komponenty zařazené do této třídy jako např. motory pro pozemní vozidla, podvozky vozidel, hnací mechanismy pro vozidla, hřídele vozidel, nápravy vozidel, spojky vozidel, rychlostní skříně pro vozidla, brzdové obložení, čelisti a brzdové destičky vozidel, tlumiče pérování, koncovky a úchyty pérování pro automobily, chladiče vozidel, hydraulické obvody, řetězy automobilů, karosérie a části karosérií vozidel, blatníky a nárazníky pro vozidla, okna vozidel a autoskla, stěrače, zpětná zrcátka, sedadla vozidel, opěrky pro hlavu na sedadla vozidel, potahy sedadel vozidel, čalounění vozidel, airbagy, bezpečnostní pásy a sedačky vozidel, zabezpečovací poplašná zařízení pro vozidla, nosiče zavazadel pro vozidla, kola, pneumatiky, duše, ráfky kol a jejich příslušenství pro vozidla, tažná zařízení a volanty vozidel; (35) zprostředkovatelská, konzultační a poradenská činnost v oblasti obchodu, reklama, propagace, inzerce a poskytování obchodních informací prostřednictvím všech druhů médií, marketing; (36) činnost realitní kanceláře, zprostředkovatelská činnost v oblasti koupě, prodeje a pronájmu nemovitostí, správa nemovitostí; (37) záruční a jiné opravy, montáž, servis a údržba pozemních motorových vozidel a jejich součástí, lodí; (39) automobilová doprava nákladní národní i mezinárodní, odtahování dopravních prostředků při poruchách, zprostředkovatelská činnost v oblasti koupě, prodeje a pronájmu garáží, skladovacích prostor a ploch, parkovacích a odstavných ploch.

(730) **RUPEXIM s.r.o.**, Vídeňská 343, Vestec, 25242, CZ

(740) Jupa Michal Ing., Na Baních 1385, Praha 5 - Zbraslav

(210) **O 197969**

(220) 11.11.2003

(320) 11.11.2003

(511) 33, 43

(540)

Pavlovín

(510) (33) vína, včetně šumivých; (43) služby spojené s ochutnávkou vín, spadající do této třídy, vinný sklípek.

(730) **Suský Miroslav**, Kuželova 572, Praha 9, 19900, CZ(210) **O 197970**

(220) 11.11.2003

(320) 11.11.2003

(511) 33, 43

- (540) 
- (510) (33) vína, včetně šumivých; (43) služby spojené s ochutnávkou vín, spadající do této třídy, vinný sklípek.
- (590) Barevná
- (730) **Suský Miroslav**, Kuželova 572, Praha 9, 19900, CZ
-
- (210) **O 197979**
 (220) 12.11.2003
 (320) 12.11.2003
 (511) 4, 19, 31, 35, 39, 40, 41, 42, 43, 44
 (540) 
- (510) (4) dřevo palivové, palivové štěpky, palivová biomasa; (19) dřevo jako polotovár, dřevo stavební; (31) dřevo surové, kulatina dřevná neodkorněná, dřevěné třísky, kmeny stromů, surová kůra, vánoční stroměčky, stromy (jako rostliny), keře, traviny, květiny a jiné živé rostliny, sazenice, trávníky přírodní, rostlinná semena, lesní plody, pěstitelské produkty; (35) odhady lesního dřeva nepokáceného, obchodní a podnikatelské poradenství v oblasti myslivosti, administrativní pomoc v oblasti myslivosti; (39) přibližování dřeva (doprava); (40) likvidace dřevní hmoty štěpkováním, odstranění starých, poškozených a nemocných stromů, likvidace pařezů, kácení a zpracování dřeva, řezání pilou, zpracování lesního odpadu a biomasy; (41) organizování a pořádání honů a lovů a zprostředkování těchto služeb; (42) biologický výzkum, chemické analýzy, architektonické poradenství, poradenství o ochraně životního prostředí, technické posudky, technické poradenství v oblasti myslivosti; (43) poskytování přechodného ubytování; (44) ničení škůdců, pěstování, sečení a údržba zeleně, zahradnické služby, léčení stromů, služby v oblasti zahradní architektury, hnojení a jiné chemické ošetřování pro zemědělství a lesnictví, chemické odplevelování ploch, ničení plevelu, rostlinné školky, zalesňování, obnovy lesa, rekultivační výsadby, profezávky, provádění ochrany proti okusu rostlin, údržba trávníků, chov zvěře, ryb a ptačtva.
- (730) **Městské lesy Vsetín, s.r.o.**, Semetín 1464, Vsetín, 75501, CZ
 (740) Ing. Rylková Iva, Polská 1525, Ostrava-Poruba
-
- (210) **O 197997**
 (220) 12.11.2003
 (320) 12.11.2003
 (511) 10, 11, 39
 (540) **MEDICOOL**
- (510) (10) chladicí obaly k udržování nízké teploty v nosičích pro přepravu lékařských a farmaceutických substancí a výrobků, nádoby a kontejnery přizpůsobené pro transport lékařských a farmaceutických substancí a jiných látek a materiálů pro lékařské, chirurgické a farmaceutické užití, tepelně izolované boxy vyrobené z polystyrenu pro užití v přepravě lékařských, farmaceutických a jiných substancí při vyrovnané teplotě, teplotní senzory, teploměry, lékařské a chirurgické přístroje, nástroje a zařízení, části a doplňky pro všechny výše uvedené výrobky; (11) přístroje a zařízení pro kontrolu prostředí, teplotní monitorování a kontrolu přístrojů a zařízení, vše zahrnuté ve třídě 11, mrazicí skříně, boxy, nádoby a kontejnery, části a doplňky pro všechny výše uvedené výrobky; (39) doprava lékařských, chirurgických a farmaceutických produktů a výrobků, vše v regulovaném prostředí.
- (730) **Clinimed (Holdings) Limited**, Cavell House, Knaves Beech Way, Loudwater, High Wycombe, Buckinghamshire HP10 9QY, GB
 (740) Patentservis Praha a.s., Jivenská 1273/1, Praha 4
-
- (210) **O 197998**
 (220) 12.11.2003
 (320) 12.11.2003
 (511) 10, 11, 17, 39
 (540) **LAMINAR MEDICA**
- (510) (10) nádoby a kontejnery přizpůsobené pro transport lékařských a farmaceutických substancí a jiných látek a materiálů pro lékařské, chirurgické a farmaceutické užití, tepelně izolované boxy vyrobené z polystyrenu pro užití v přepravě lékařských, farmaceutických a jiných substancí při vyrovnané teplotě, chladicí obaly k udržování nízké teploty v nosičích pro přepravu lékařských a farmaceutických substancí a výrobků, teplotní senzory, teploměry, lékařské a chirurgické přístroje, nástroje a zařízení, části a doplňky pro všechny výše uvedené výrobky, kontejnery a boxy vyrobené z izolačních materiálů; (11) přístroje a zařízení pro kontrolu prostředí, teplotní monitorování a kontrolu přístrojů a zařízení, zahrnuté ve třídě 11, mrazicí skříně, boxy, nádoby a kontejnery, části a doplňky pro všechny výše uvedené výrobky; (17) balicí, těsnicí, ucpávací a izolační materiály; (39) doprava lékařských, chirurgických a farmaceutických produktů a výrobků, vše v regulovaném prostředí.
- (730) **Clinimed (Holdings) Limited**, Cavell House, Knaves Beech Way, Loudwater, High Wycombe, Buckinghamshire HP10 9QY, GB
 (740) Patentservis Praha a.s., Jivenská 1273/1, Praha 4
-
- (210) **O 197999**
 (220) 12.11.2003
 (320) 12.11.2003
 (511) 10, 11, 39
 (540) **MEDITHERM**
- (510) (10) nádoby a kontejnery přizpůsobené pro transport lékařských a farmaceutických substancí a jiných látek a materiálů pro lékařské, chirurgické a farmaceutické užití, tepelně izolované boxy vyrobené z polystyrenu pro užití v přepravě lékařských, farmaceutických a jiných substancí při vyrovnané teplotě, teplotní senzory, teploměry, lékařské a chirurgické přístroje, nástroje a zařízení, části a doplňky pro všechny výše uvedené výrobky; (11) přístroje a zařízení pro kontrolu prostředí, teplotní monitorování a kontrolu přístrojů a zařízení, vše zahrnuté ve třídě 11, mrazicí skříně, boxy, nádoby a kontejnery, části a doplňky pro všechny výše uvedené výrobky; (39) doprava lékařských, chirurgických a farmaceutických výrobků a artiklů, vše v regulovaném prostředí.
- (730) **Clinimed (Holdings) Limited**, Cavell House, Knaves Beech Way, Loudwater, High Wycombe, Buckinghamshire HP10 9QY, GB
 (740) Patentservis Praha a.s., Jivenská 1273/1, Praha 4
-
- (210) **O 198019**
 (220) 12.11.2003
 (320) 12.11.2003
 (511) 39, 43
 (540) **INTACT**
- (510) (39) provozování cestovní kanceláře; (43) hostinská a ubytovací činnost v rámci provozování cestovní kanceláře.
- (730) **INTACT - studium v zahraničí, s. r. o.**, Hornoměstská 357/25, Velké Meziříčí, 59401, CZ
 (740) Unipatent Dipl. Ing. Jiří Chlustina, Jana Masaryka 43-47, Praha 2
-
- (210) **O 198062**
 (220) 13.11.2003
 (320) 13.11.2003
 (511) 9, 14, 16, 35, 36, 38, 41, 42
 (540) **ČSOB BusinessBanking**
- (510) (9) multifunkční magnetické a čipové karty pro oblast peněžních,

finančních a pojišťovacích služeb i pro obchodní síť, elektronické peněženky, magnetické karty a karty s pamětí nebo s mikroprocesorem, mezinárodní platební karty, počítačové programy, operační a expertní systémy včetně speciálních programů k ukládání, přenosu, výběru a kontrole dat i informací, nahrané i nenahrané nosiče informací a edice uživatelských i odborných informací šířených na veškerých paměťových médiích spadající do této třídy, nosiče digitálních podpisů k identifikaci odesílatele, elektronické reklamní, inzertní, propagační, uživatelské a instruktážní materiály i tiskoviny, databázové produkty, automatizované konfigurační skripty, tiskoviny všeho druhu a ostatní polygrafické výrobky v elektronické podobě a na nosičích; (14) mince, reklamní a upomínkové předměty ze vzácných kovů a jejich slitin, drahé kovy, jejich slitiny a výrobky z těchto materiálů nebo z postříbeného a/nebo pozlaceného kovu nejsou-li uvedeny v jiných třídách; (16) reklamní, inzertní, propagační, uživatelské a instruktážní materiály i tiskoviny, databázové produkty v papírové formě, plakáty, billboardy, tiskoviny všeho druhu a ostatní polygrafické výrobky zařazené v této třídě, výrobky z papíru, papírnické zboží, obálky, dopisní papíry, kalendáře, plánovací záznamníky, gratulace, knihy a knihařské výrobky, psací potřeby včetně psacích potřeb ze vzácných kovů a jejich slitin, kancelářské výrobky (s výjimkou nábytku), lepenka a kartonážní výrobky, etikety, upomínkové předměty zařazené v této třídě, obaly a výrobky z plastů nezařazené do jiných tříd; (35) informační servis a provozování nepřetržité infolinky, marketing, zahraničně obchodní činnost, propagační, reklamní a inzertní služby prostřednictvím jakéhokoliv média - prostřednictvím telefonní, datové nebo informační sítě, merchandising, administrativní služby, automatizované zpracování dat a informací v bankovníctví, peněžnictví i v oblasti finančních instrumentů, zprostředkovatelské služby v oblasti vydávání uživatelských a reklamních tiskovin; (36) bankovní a peněžní služby spolu s poskytnutím nadstandardních bankovních produktů, služby bankovní a peněžní poskytované elektronicky, platební operace a služby na korunovém a devizovém trhu i v EURU včetně zajištění proti kurzovým ztrátám, správa portfolia, poskytování bankovních záruk, obchodování na kapitálových trzích, poskytování speciálních finančních produktů, clearing (finanční), služby factoringové a forfaitingové, veškeré finanční služby a služby s nimi související, směnárenské služby, analytické finanční zprávy a expertízy, telefonické peněžní a bankovní služby, přijímání vkladů a jejich správa, tuzemský a zahraniční platební styk, exportní financování, finanční leasing, výkon funkce depozitáře majetku firem a investičních fondů, služby v oblasti pojištění spravovaných finančních prostředků, kapitálové obchody a správa kapitálových vkladů, uzavírání finančních smluv o kooperaci a řízení, finanční makléřství, finanční služby týkající se investičních instrumentů, investiční bankovníctví, investiční obchody a financování podnikové sféry, akviziční financování, finanční expertízy, zřizování a provozování sítě bankomatů, úschova v bezpečnostních schránkách, finanční sponzorování, jointventure, provádění všech bankovních obchodů a poskytování všech bankovních služeb v tuzemsku i ve vztahu k zahraničí, zajištění nabývání podílů na společnostech a jiných druzích právnických osob v tuzemsku i v zahraničí jako akcionář nebo jiný podílník v oboru peněžnictví, poskytování, šíření a výměna informací v oblasti bezhotovostního platebního styku prostřednictvím globálních telekomunikačních sítí a Internetu, poradenské služby v oblasti financí, pojištění, úvěrování, leasingu, investic a bankovníctví, prezentace a poskytování služeb na výstavách a veletrzích v oblasti bankovníctví, financí, leasingu a půjček na bydlení, nepřetržitý peněžní informační servis; (38) poskytování informací o službách prostřednictvím elektronických médií, šíření www informací a šíření elektronických tiskovin, poskytování, šíření a výměna informací prostřednictvím globálních telekomunikačních sítí a Internetu, šíření a výměna informací prostřednictvím počítačové sítě, provozování nepřetržité infolinky; (41) prezentace na společenských, kulturních a zábavně-společenských akcích; (42) tvorba automatizovaných konfiguračních skriptů, programování a počítačové programy na zakázku, služby v oblasti kódování a dekódování zabezpečovacích systémů, tvorba www prezentací.

- (730) **Československá obchodní banka, a.s.**, Na Příkopě 854/14, Praha 1 - Nové Město, 11520, CZ
 (740) MIRA Fišerová Blanka, V Kapslovně 11, Praha 3

- (210) **O 198176**
 (220) 18.11.2003
 (320) 18.11.2003
 (511) 16, 28, 32, 33, 35, 40, 41, 45
 (540)



- (510) (16) papír, lepenka a výrobky z těchto materiálů, které nejsou zařazené do jiných tříd, tiskárenské výrobky, potřeby pro knižní vazby, fotografie, papírenské zboží, lepidla pro papírenství nebo domácnost, materiál pro umělce, štětce, psací stroje a kancelářské potřeby (vyjímaje nábytek), učební a vyučovací pomůcky s výjimkou přístrojů, plastické obaly (nezařazené do jiných tříd), tiskařské typy, štočky; (28) hry, hračky, potřeby pro gymnastiku a sport, které nejsou uvedeny v jiných třídách, vánoční ozdoby; (32) piva, minerální vody, šumivé nápoje a jiné nápoje nealkoholické, nápoje a šťávy ovocné, sirupy a jiné přípravky k zhotovování nápojů; (33) alkoholické nápoje (s výjimkou pív); (35) propagační činnost, reklama, pomoc při řízení obchodní činnosti, obchodní administrativa, kancelářské práce; (40) zpracování materiálů, potisk látky; (41) výchova, vzdělávání, zábava, sportovní a kulturní aktivity, služby týkající se výchovy osob, služby jejichž hlavním cílem jsou zábava, rozptýlení a rekreace osob, prezentace vizuálního umění nebo literatury veřejnosti pro kulturní a vzdělávací účely; (45) osobní a společenské služby poskytované třetími osobami k uspokojení potřeb jednotlivců, služby poskytované jednotlivcům ve vztahu ke společenským událostem, zejména služby hostesek, společenský doprovod apod.
 (730) **ARCADIA PRAHA, s.r.o.**, U Nikolajky 5, Praha 5, 15000, CZ

- (210) **O 198197**
 (220) 19.11.2003
 (320) 21.05.2003
 (511) 9
 (540)

DESKTOP AUTHORITY

- (510) (9) stažitelny počítačový software z oblasti správy stolních počítačů.
 (730) **Scriptlogic Corporation**, 6000 Broken Sound Parkway NW, Boca Raton, FL, US
 (740) JUDr. Karel Čermák jr. Ph.D., Národní třída 32, Praha 1

- (210) **O 198219**
 (220) 19.11.2003
 (320) 19.11.2003
 (511) 9, 35
 (540)

gamecity

- (510) (9) hry elektronické v rámci této třídy; (35) zprostředkovatelská činnost v oblasti obchodu.
 (730) **Dombrovský Vladimír**, Oblouková 14/338, Havířov - Bludovice, 73601, CZ

- (210) **O 198265**
 (220) 20.11.2003
 (320) 20.11.2003
 (511) 5, 29, 32

(540)



(510) (5) výrobky dietetické pro léčebné účely, potraviny pro batolata a nemocné, potravinové přípravky a doplňky všeho druhu pro léčebné účely, posilující poživatiny k léčebným účelům, vitamínové přípravky, poživatiny pro doplnění redukčních diet nebo přípravků pro hubnutí, vše s léčebnými účinky, přípravky s léčebnými účinky obsahující biochemické katalyzátory, zejména pro fyzicky aktivní osoby, rekonvalescenty a nemocné, nápoje iontové, vše výše uvedené určené k léčebným účelům, dezinfekční přípravky jiné než pro osobní potřebu, WC deodoranty, WC osvěžovače, WC gely, prostředky k ničení plevele a k hubení živočišných škůdců, výrobky veterinářské, farmaceutické a zdravotnické spadající do této třídy jako jsou dezinfekční prostředky jiné než pro osobní potřebu, diabetické přípravky pro léčebné účely, nápoje dietetické upravené pro lékařské účely; (29) mléko, mléčné výrobky, mléčné nápoje s vysokým obsahem mléka, kefír, protein pro lidskou potřebu, syrovátka, tofu, želatina, kumys, jedlé oleje; (32) piva všeho druhu, nápoje iontové, vody minerální a šumivé a jiné nealkoholické nápoje, sirupy a jiné přípravky k přípravě nápojů, ovocné šťávy a nápoje z ovocných šťáv.

(730) **Bukvič Josef**, Ohrazenice 188, Turnov, 51101, CZ
(740) Müller Václav, patentový zástupce, Filipova 2016, Praha 4

(210) **O 198291**
(220) 21.11.2003
(320) 21.11.2003
(511) 1, 7, 17, 35, 37, 39, 42
(540)

LOMOX

(510) (1) lepidla zejména pro průmyslové užití, tmely, dvousložkové a vícesložkové lepicí a tmelící hmoty, opravárenské tyčinky včetně tyčinek na bázi kovu, technické spreje, uvolňovací spreje na rez, vše v rámci této třídy; (7) čerpadla, kompresory, elektromotory a součásti těchto strojů, ložiska, převodové řemeny všeho druhu, převodovky, variátory, vše v rámci třídy 7; (17) gufera a ucpávky, těsnící materiály v této třídě; (35) zprostředkování obchodu, předvádění zboží, prezentace služeb, internetový obchod; (37) montáž, opravy a údržba vyhrazených elektrických zařízení, instalace a opravy čerpadel, kompresorů, elektromotorů, převodovek a variátorů, transformátorů, nářadí a nástrojů, vyvažování elektrických strojů; (39) zásilkový obchod; (42) diagnostika ložisek, odborné poradenství v oborech čerpadel, kompresorů, elektromotorů, transformátorů, ložisek, převodových řemenů, ucpávek a jiných těsnících materiálů, lepidel a tmelů, poradenství v oboru tribotechniky.

(730) **LOMOX s.r.o.**, Masarykova 1895, Teplice, 41501, CZ
(740) ZEMAN - podkrušnohorská patentová a známková kancelář Zeman Petr, Hradní 301, Loket

(210) **O 198317**
(220) 21.11.2003
(320) 21.11.2003
(511) 5, 30

(540)



(510) (5) medicínální čaj; (30) káva, čaj a nápoje z nich.
(730) **Ing. Luděk Rafaj**, Ke Skalce 106, Fryšták, 76316, CZ
(740) Ing. Kučera Zdeněk, Padělky 548 (P.O.BOX 92), Slušovice

(210) **O 198318**
(220) 21.11.2003
(320) 21.11.2003
(511) 5, 30
(540)



(510) (5) medicínální čaj; (30) káva, čaj a nápoje z nich.
(730) **Ing. Luděk Rafaj**, Ke Skalce 106, Fryšták, 76316, CZ
(740) Ing. Kučera Zdeněk, Padělky 548 (P.O.BOX 92), Slušovice

(210) **O 198319**
(220) 21.11.2003
(320) 21.11.2003
(511) 5, 30
(540)

ROSA NEBES

(510) (5) medicínální čaj; (30) káva, čaj a nápoje z nich.
(730) **Ing. Luděk Rafaj**, Ke Skalce 106, Fryšták, 76316, CZ
(740) Ing. Kučera Zdeněk, Padělky 548 (P.O.BOX 92), Slušovice

(210) **O 198321**
(220) 21.11.2003
(320) 21.11.2003
(511) 5, 30
(540)

SULLIVAN

(510) (5) medicínální čaj; (30) káva, čaj a nápoje z nich.
(730) **Ing. Luděk Rafaj**, Ke Skalce 106, Fryšták, 76316, CZ
(740) Ing. Kučera Zdeněk, Padělky 548 (P.O.BOX 92), Slušovice

(210) **O 198361**
(220) 24.11.2003
(320) 24.11.2003
(511) 7, 8, 9, 11, 35, 37
(540)



(510) (7) alternátory, odstředivky, čerpadla všeho druhu, stroje a přístroje na čištění, dávkovače, drtící zařízení a stroje, drtiče odpadu, ventilátory, výtláčné ventilátory, hydraulická zařízení na otvírání a zavírání dveří, filtry, filtrační stroje, formovací a profilovací stroje, generátory elektřiny a proudu, hadice do vysavačů, hlavy válců do motorů, hnací motory a řetězy s výjimkou motorů a řetězů pro pozemní vozidla, chladiče do motorů a hnacích strojů, karburátory, katalyzátory pro motory, kávové mlýnky s výjimkou ručních, šasi jako části strojů, kompresory, kondenzační zařízení, kondenzátory jako části strojů, kráječe na chléb, kuchyňské stroje, lisy na ovoce a zeleninu (elektrické) pro domácnost, mandly, žehlicí stroje, manipulátory - zařízení na nakládání a vykládání, stroje na

výrobu másla, mlýnky na maso, stroje na míchání, elektrické míchače na použití v domácnosti, mixéry, elektrické mlýnky pro domácnost, elektrické nože a nožnice, stroje na lisování odpadu, elektrické otvírače na konzervy, plnicí stroje, prací zařízení, prací stroje, pračky, ohřívače, elektrické kuchyňské roboty, rozprašovače odpadových vod, sekáče na maso jako stroje, strouhací stroje na zeleninu, myčky, vysávače, sáčky do vysávačů, vzduchové chladiče, zametací stroje, zařízení na odstraňování odpadu, nástroje a nářadí mechanické; (8) nástroje a nářadí (ruční), holicí soupravy, holicí strojky elektrické i neelektrické, čepelky holicí, břitvy, kulmy na ondulování vlasů, manikúrové soupravy, naběračky, nabírací lžice, nože a nožičské zboží, včetně příborů a sekáčků na maso a zeleninu, ruční nástroje a nářadí, nůžky zahradnické, nůžky na střihání vousů i srsti zvířat, depilační přístroje, ruční nástroje a nářadí pro domácnost včetně zahradnického, ruční žací strojky na trávníky, ruční kuchyňské strojky na mletí masa, žiletky, otvírače na konzervy s výjimkou elektrických, kráječe; (9) automatické časové spínače, elektrické kabely, koncovky, elektrické spojky, zásuvky, zástrčky a jiné elektrické spojky, váhy elektrické, zvonky elektrické, žehličky, elektronky, elektrické přístroje spadající do tř. 9; (11) baterky, svítlny, kapesní svítlny elektrické, bezpečnostní lampy, bojlerky plynové, topné články a výhřevné desky, vytápěcí tělesa elektrická, baterie směšovací pro vodovodní potrubí (i pákové), dřezy, instalační materiál pro vany, kohouty a kohoutky pro potrubí, koupelnové armatury, sprchovací kabiny, koupací vany, elektrické kávovary (filtrační), elektrické lampy, stínidla na lampy, konvice elektrické, filtry na pitnou vodu, fritovací hrnce - fritézy, grily a opékače chleba, toustovače, chladničky, ledničky, mrazicí boxy, mrazicí přístroje a zařízení klimatizační, zařízení zvlhčovací, kuchyňská odsávací zařízení - digestoře, zařízení na ohřev teplé vody, osvětlovací přístroje a zařízení, pečící trouby, teplovzdušné trouby, plynové zapalovače, ponorné ohřívače, elektrické radiátory, přímotopná elektrická topidla, stolní vařiče, sušiče na vlasy, ventilátory a ventilační zařízení, elektrické větráky a stropní větráky, zvlhčovače vzduchu, zářivky pro osvětlení, žárovky, jiné přístroje pro osvětlení, pro topení, pro vaření, pro chlazení, pro sušení a pro ventilaci spadající do třídy 11; (35) poradenské a informační služby v oblasti obchodu, pomoc při řízení obchodní činnosti, řízení obchodních podniků, poskytování obchodních informací a jiných informačních produktů reklamního charakteru, poskytování multimediálních informací v oblasti obchodu, komerční využití Internetu v oblastech komerčních internetových médií a vyhledávacích služeb, on-line inzercie a reklama, marketing, zprostředkovatelská činnost v oblasti obchodu, reklamní a propagační činnost, rozšiřování reklamních a propagačních materiálů, reklamní služby s využitím direct mailingu, průzkum trhu a marketing, rozšiřování reklamních vzorků zboží, sekretářské služby, předvádění zboží pro reklamní účely a podporu prodeje; (37) instalace, servis, údržba a opravy výrobků ve třídách 7, 8, 9 a 11.

(590) Barevná
(730) **EBD spol. s r.o.**, Za Humnami 38, Nitra, SK
(740) Patentová a známková kancelář Ing. Jaromír Píkrýl, Včelín 1161, Hulín

(210) **O 198512**
(220) 25.11.2003
(320) 25.11.2003
(511) 1, 3, 5
(540)

GREEN VALLEY

(510) (1) chemické výrobky určené pro průmysl, přípravky pro odmašťování kovů, řezné kapaliny, separační přípravky, nemrznoucí chladicí kapaliny, nemrznoucí kapaliny do ostříkovačů vozidel, přípravky pro čištění a údržbu fasád a obkladů v rámci této třídy; (3) přípravky pro bělení a jiné prací prostředky, pevná a tekutá mýdla, tělová mýdla, vlasové přípravky pro snadné rozčesávání vlasů, přípravky pro snadnou úpravu vlasů, lázně a pěny do koupele, dámské a pánské parfémy a deodoranty, dámské a pánské toaletní vody, dámské a pánské kolínské vody, zubní pasty, zubní gely, ústní vody, mycí pasty, regenerační přípravky jako tělové krémy a masážní přípravky, opalovací přípravky, přípravky a emulze pro opalování, mycí, čistící, bělicí, změkčovací a prací přípravky, lešticí přípravky; (5) desinfekční přípravky pro hygienické a lékařské použití a deodorantní přípravky jiné než pro osobní hygienu.

(730) **Mika a.s.**, Skalka 1858, Česká Třebová, 56002, CZ
(740) Ing. Vladimír Čmejla - LEGR PATENT patentový zástupce a soudní znalec, Rašínovo nábř. 54, Praha 2

(210) **O 198513**
(220) 25.11.2003
(320) 25.11.2003
(511) 1, 3, 5
(540)

BLUE STREAM

(510) (1) chemické výrobky určené pro průmysl, přípravky pro odmašťování kovů, řezné kapaliny, separační přípravky, nemrznoucí chladicí kapaliny, nemrznoucí kapaliny do ostříkovačů vozidel, přípravky pro čištění a údržbu fasád a obkladů v rámci této třídy; (3) přípravky pro bělení a jiné prací prostředky, pevná a tekutá mýdla, tělová mýdla, vlasové přípravky pro snadné rozčesávání vlasů, přípravky pro snadnou úpravu vlasů, lázně a pěny do koupele, dámské a pánské parfémy a deodoranty, dámské a pánské toaletní vody, dámské a pánské kolínské vody, zubní pasty, zubní gely, ústní vody, mycí pasty, regenerační přípravky jako tělové krémy a masážní přípravky, opalovací přípravky, přípravky a emulze pro opalování, mycí, čistící, bělicí, změkčovací a prací přípravky, lešticí přípravky; (5) desinfekční přípravky pro hygienické a lékařské použití a deodorantní přípravky jiné než pro osobní hygienu.
(730) **Mika a.s.**, Skalka 1858, Česká Třebová, 56002, CZ
(740) Ing. Vladimír Čmejla - LEGR PATENT patentový zástupce a soudní znalec, Rašínovo nábř. 54, Praha 2

(210) **O 198514**
(220) 25.11.2003
(320) 25.11.2003
(511) 1, 3, 5
(540)

SUMMER IN CAPRIA

(510) (1) chemické výrobky určené pro průmysl, přípravky pro odmašťování kovů, řezné kapaliny, separační přípravky, nemrznoucí chladicí kapaliny, nemrznoucí kapaliny do ostříkovačů vozidel, přípravky pro čištění a údržbu fasád a obkladů v rámci této třídy; (3) přípravky pro bělení a jiné prostředky, pevná a tekutá mýdla, tělová mýdla, vlasové přípravky pro snadné rozčesávání vlasů, přípravky pro snadnou úpravu vlasů, lázně a pěny do koupele, dámské a pánské parfémy a deodoranty, dámské a pánské toaletní vody, dámské a pánské kolínské vody, zubní pasty, zubní gely, ústní vody, mycí pasty, regenerační přípravky jako tělové krémy a masážní přípravky, opalovací přípravky, přípravky a emulze pro opalování, mycí, čistící, bělicí, změkčovací a prací přípravky, lešticí přípravky; (5) desinfekční přípravky pro hygienické a lékařské použití a deodorantní přípravky jiné než pro osobní hygienu.
(730) **Mika a.s.**, Skalka 1858, Česká Třebová, 56002, CZ
(740) Ing. Vladimír Čmejla - LEGR PATENT patentový zástupce a soudní znalec, Rašínovo nábř. 54, Praha 2

(210) **O 198516**
(220) 25.11.2003
(320) 25.11.2003
(511) 24, 25, 28
(540)

(510) (24) ložní prádlo, textilie všeho druhu této třídy; (25) sportovní oblečení a oblečení konfekční mimo výrobků kožených jakol, trička, košile, kalhoty, pokrývky hlavy, ponožky, látkové rukavice, společenské obleky, obuv; (28) hračky, sportovní potřeby jako gymnastické náčiní, brusle, lyže, potřeby pro golf, rybářské náčiní, tenisové potřeby, surfy, kola jízdní nehybná cvičná nebo určená pro trénink a další sportovní potřeby této třídy.

Cutis Star

- (730) **LAM SHOP, s.r.o.**, Nad Sokolovnou 124/11, Praha 4, 14700, CZ
 (740) Ing. Vladimír Čmejla - LEGR PATENT patentový zástupce a soudní znalec, Rašínovo náb. 54, Praha 2

- (210) **O 198518**
 (220) 25.11.2003
 (320) 25.11.2003
 (511) 9, 11, 37, 42
 (540)



- (510) (9) přístroje a nástroje k měření, signalizování a kontrole činnosti vzduchotechnických, vytápěcích a chladicích systémů, přístroje k měření teploty, tlaku, vlhkosti, prašnosti, hluku, rychlosti proudění plyných látek; (11) zařízení topná, na výrobu páry, zařízení pro vaření, chlazení, sušení, větrání, pro rozvod vody, zařízení klimatizační a vzduchotechnická, zařízení pro úpravu vzduchu; (37) instalace vzduchotechnických, vytápěcích a chladicích systémů, opravy, rekonstrukce a modernizace těchto systémů, montáž a opravy měřicí a regulační techniky, revize vzduchotechnických, vytápěcích a chladicích systémů; (42) projekční a konstrukční činnost v investiční výstavbě, provádění technických měření vzduchotechnických, vytápěcích a chladicích systémů, měření teploty, vlhkosti, proudění plyných látek, prašnosti, hluku, konzultace, odborná technická pomoc v oboru vzduchotechnických, vytápěcích a chladicích systémů.
 (730) **Hydronic Systems Prague s.r.o.**, Modřanská 98, Praha 4, 14701, CZ
 (740) Šachta, Zmeškal & partneři Ing. Kratochvíl Václav, Radlická 28/663, Praha 5

- (210) **O 198519**
 (220) 25.11.2003
 (320) 25.11.2003
 (511) 9, 11, 37, 42
 (540)



- (510) (9) čidla pro měření teploty, tlaku a vlhkosti, čidla pro detekci přítomnosti kapalných nebo plyných jíl látek, software pro monitorování a správu systémů měření a regulace vytápěcích, chladicích, klimatizačních a průmyslových procesů, elektronická a mechanická zařízení pro regulaci teploty, tlaku, vlhkosti a proudění vzduchu; (11) armatury spadající do této třídy, regulátory diferenčního tlaku, regulátory průtoku pro rozvod tepla, chladu a teplé užitkové vody s výjimkou výrobků užitých v dopravních prostředcích, klimatizační zařízení, teplovzdušná vodovodní zařízení, vytápěcí zařízení, regulační ventily, ovládací pohony k regulačním ventilům; (37) poradenská činnost v oblasti technického zařízení budov, dodávek, instalace, oprav, zejména vodovodního a plynového zařízení, chlazení, klimatizace, vytápění, slabo i silnoproudých rozvodů a protipožárních zařízení, dodávky instalace a opravy, zejména vodovodního a plynového zařízení, klimatizace, vytápění, slabo i silnoproudých rozvodů a protipožárních zařízení, stavební dozor; (42) expertízy, inženýrské práce, tvorba počítačových systémů, projektová činnost, technický průzkum, projekční služby v oblasti technického zařízení budov - projekce vytápění, chlazení, vzduchotechniky, klimatizace, měření a regulace slabo i silnoproudých rozvodů, sanitárních rozvodů, protipožárních zařízení, rozvodů strukturované kabeláže, projekční služby v oblasti centralizovaného zásobování teplem a chladem, činnost

energetických auditorů, inženýrská činnost v investiční výstavbě, systémy měření a regulace pro vytápěcí, chladicí, klimatizační systémy a pro systémy řízení průmyslových procesů.

- (730) **Hydronic Systems Prague s.r.o.**, Modřanská 98, Praha 4, 14701, CZ
 (740) Šachta, Zmeškal & partneři Ing. Kratochvíl Václav, Radlická 28/663, Praha 5

- (210) **O 198525**
 (220) 26.11.2003
 (320) 26.11.2003
 (511) 5, 29, 30, 31, 32, 33, 43
 (540)

NELI PRO VÁŠ LEPŠÍ ŽIVOT

- (510) (5) výrobky dietetické k léčebným účelům, potraviny pro děti k léčebným účelům, potraviny pro batolata, vitamínové a multivitaminové přípravky a nápoje, vitamíny a minerály a stopové prvky, výtažky z bylin a kombinované přípravky z vitamínů, minerálů a bylinných výtažků, potravinové doplňky obohacené vitamíny a/nebo minerály a/nebo stopovými prvky, vše na bázi přírodních produktů pro regeneraci a rekondici k léčebným účelům; (29) potraviny a potravinářské výrobky, spadající do této třídy, jako jsou konzervované, sušené a vařené ovoce a zelenina, rosoly, zavařeniny, vejce, mléko a jiné mlékařenské výrobky, včetně mléčných nápojů s vysokým obsahem mléka, čokoládové máslo, jedle oleje a tuky, potraviny v konzervách spadající do této třídy, rajský protlak; (30) káva, čaj, kakao, cukr, rýže, tapioka, ságo, kávové náhražky, mouka a obilní přípravky, chléb, sušenky, suchary, koláče, jemné pečivo a cukrovinky, čokoláda, čokoládové pasty, čokoládové pomazánky, čokoládové náplně do pečiva, zmrzlina, med, sirup z melasy, kvasnice, pračky do pečiva, sůl, hořčice, ocet, chuťové omáčky, majonézy, kečupy, koření, led na chlazení; (31) výrobky zemědělské, zahradnické, lesní a zrní, pokud nejsou uvedeny v jiných třídách, živá zvířata, čerstvé ovoce a zelenina, osivo, čerstvé rostliny a květiny, čerstvé lesní plody, krmivo pro zvířata, slad; (32) pivo, lehká piva i ležáky, minerální vody, šumivé a jiné nealkoholické nápoje, sirupy a jiné přípravky k přípravě nápojů, ovocné šťávy a nápoje z ovocných šťáv; (33) alkoholické nápoje (s výjimkou pív), vína, lihoviny, likéry, lihové nápoje, trésti a výtažky alkoholické z bylin; (43) hostinské, restaurační, hotelové služby, včetně rezervace ubytování, provozování kempů, lázní a saun, zprostředkovatelská činnost v této oblasti.

- (730) **NELI, a.s.**, Na Hranicích 589/34, Vyškov, 68201, CZ
 (740) Ing. Dohnal Jiří, patentový zástupce, Nedbalova 29, Brno

- (210) **O 198567**
 (220) 27.11.2003
 (320) 27.11.2003
 (511) 29, 39, 40
 (540)

STAROČESKÁ KÝTA SCHNEIDER

- (510) (29) maso a masné výrobky, droby, vnitřnosti, dršťky, drůbež neživá, uzeniny jako klobásy, salámy, párky, konzervy masové, rybí, ryby a potraviny z ryb, zařazené do této třídy, korýši, sumyši a měkkýši, zařazení do této třídy, výtažky a vývary masové, zvěřina; (39) doprava a skladování v souvislosti s uvedenými výrobky a službami; (40) konzervování potravin, úpravy potravin, zejména masa, porážka zvířat.
 (730) **PROPERTY SCHNEIDER a.s.**, Rybalkova 43/177, Praha 10, 10100, CZ
 (740) TICHÝ & POLÁČEK Patentopráv. a známk.kancelář Tichý Jaromír JUDr., Dominikánská 6, Plzeň

- (210) **O 198599**
 (220) 27.11.2003
 (320) 27.11.2003
 (511) 9, 16, 35, 38, 41
 (540)



- (510) (9) nosiče informací všeho druhu v rozsahu tř. 9, např. dat, obrazu a zvuku, elektronické publikace; (16) nosiče informací všeho druhu v rozsahu tř. 16, např. tiskoviny a polygrafické

výrobky, informační letáky a brožury, katalogy, vstupenky, fotografie, plakáty; (35) inzertní, reklamní a propagační služby, marketing, public relations; (38) šíření informací prostřednictvím komunikačních sítí, např. Internet, kabelových sítí, bezdrátových sítí a satelitních sítí; (41) výchovná, vzdělávací a zábavní činnost, pořádání odborných setkání, například školení, kurzů, konferencí a sympozií, přednášek, organizování a pořádání soutěží (events), nakladatelská a vydavatelská činnost.

(590) Barevná

(730) **ECONOMIA a.s.**, Dobrovského 25, Praha 7, 17055, CZ(210) **O 198642**

(220) 28.11.2003

(320) 28.11.2003

(511) 8, 13, 28

(540)

SuperHolder

(510) (8) držáky, pochvy a příchytky na opasky pro nestrlelné zbraně a jejich příslušenství; (13) držáky, pochvy a příchytky na opasky pro střelné zbraně a jejich příslušenství; (28) držáky, pochvy a příchytky na opasky pro sportovní nářadí a jeho příslušenství.

(730) **Košťál Břetislav, Ing.**, Želivecká 12, Praha 10, 10600, CZ

(740) Ing. Řezáč Petr, CSc., Severovýchodní VI-629/9, Praha 4

(210) **O 198655**

(220) 28.11.2003

(320) 28.11.2003

(511) 35, 39, 41, 43

(540)



(510) (35) zprostředkovatelská činnost v oblasti obchodu, marketing, propagace, reklama, inzerce všemi druhy médií; (39) služby cestovních kanceláří, jako např. poskytování, obstarávání a zprostředkování dopravních a průvodcovských služeb, poradenská a konzultační činnost v cestovním duchu; (41) zprostředkování překladatelských služeb; (43) služby cestovních kanceláří jako např. poskytování, zprostředkování a obstarávání ubytovacích a stravovacích služeb.

(730) **S.C.S. Business Travel s.r.o.**, Botičská 4, Praha 2, 12801, CZ

(740) Ing. Michal Jupa, patentový zástupce, Na Baních 1385, Praha 5 - Zbraslav

(210) **O 198656**

(220) 28.11.2003

(320) 28.11.2003

(511) 35, 39, 41, 43

(540)



(510) (35) zprostředkovatelská činnost v oblasti obchodu, marketing, propagace, reklama, inzerce všemi druhy médií; (39) služby cestovních kanceláří, jako např. poskytování, obstarávání a zprostředkování dopravních a průvodcovských služeb, poradenská a konzultační činnost v cestovním duchu; (41) zprostředkování překladatelských služeb; (43) služby cestovních kanceláří jako např. poskytování, zprostředkování a obstarávání ubytovacích a stravovacích služeb.

(730) **S.C.S. Business Travel s.r.o.**, Botičská 4, Praha 2, 12801, CZ

(740) Ing. Michal Jupa, patentový zástupce, Na Baních 1385, Praha 5 - Zbraslav

(210) **O 198676**

(220) 01.12.2003

(320) 01.12.2003

(511) 16, 32, 33

(540)



(510) (16) tiskoviny, reklamní, propagační a informační materiály v rámci této třídy, etikety, obaly papírové a z plastů jinde neuvedené, obaly a tašky z papíru a plastů; (32) piva, minerální vody, šumivé nápoje a jiné nápoje nealkoholické, nápoje a šťávy ovocné, sirupy a jiné přípravky k zhotovování nápojů; (33) alkoholické nápoje (s výjimkou pív).

(730) **VINICOLE, Valtická vinařská s. r. o.**, Vinařská 771, Valtice, 69142, CZ

(740) Kolátor Kamil, Lučanská 5, Jablonec nad Nisou

(210) **O 198677**

(220) 01.12.2003

(320) 01.12.2003

(511) 16, 32, 33

(540)



(510) (16) tiskoviny, reklamní, propagační a informační materiály v jiné třídě neuvedené, etikety, obaly papírové a z plastů jinde neuvedené, obaly a tašky z papíru a plastů; (32) piva, minerální vody, šumivé nápoje a jiné nápoje nealkoholické, nápoje a šťávy ovocné, sirupy a jiné přípravky k zhotovování nápojů; (33) alkoholické nápoje (s výjimkou pív).

(730) **Vino Valtice CZ s. r. o.**, Náměstí Svobody 3, Valtice, 69142, CZ

(740) Kolátor Kamil, Lučanská 5, Jablonec nad Nisou

(210) **O 198728**

(220) 02.12.2003

(320) 02.12.2003

(511) 16, 35, 41

(540)



(510) (16) časopisy, tiskoviny všeho druhu periodické i neperiodické; (35) reklamní, propagační a inzertní činnost; (41) vydavatelská a nakladatelská činnost, zábavná a vzdělávací činnost.

(730) **Springer Media CZ s. r. o.**, Nádražní 32, Praha 5, 15000, CZ

(740) KUDRLIČKA & SEDLÁK, Advokátní, patentová a známková kancelář Ing. Jiří Sedlák, Husova 16, České Budějovice

(210) **O 198746**

(220) 02.12.2003

(320) 02.12.2003

(511) 6, 9, 20, 37, 40

(540)

FABKA

(510) (6) kovové zámky a kování kovové a stavební, zámečnické a kovové výrobky obsažené ve třídě 6, klíče, nedobytné pokladny a

kovové schránky; (9) elektrické a elektronické zámky, zámky ovládané a řízené elektronikou a elektronickým kódem; (20) nekovové zámky, nekovové kování, zámečnické výrobky zařazené ve třídě 20, jako zámky pro vozidla nekovové, zámky/kromě kovových a elektrických; (37) opravy a servis výše uvedených výrobků; (40) odlévání kovů, lisování klíčů, frézování.

(730) **FAB a. s.**, Strojnická 633, Rychnov nad Kněžnou, 51601, CZ
(740) Patentservis Praha a.s., Jivenská 1273/1, Praha 4

(210) **O 198759**
(220) 02.12.2003
(320) 02.12.2003
(511) 9, 16, 35, 38, 41
(540)

Doktor Buben

(510) (9) nahrané a nenahrané nosiče zvuku a obrazu, zejména audiokazety, videokazety, magnetofonové pásky, kompaktní disky, audiovizuální díla na nosičích; (16) propagační tiskoviny, zejména katalogy, prospekty, plakáty, kalendáře, fotografie, knihy, časopisy, pohlednice, periodické a neperiodické tiskoviny, tiskárenské výrobky, potřeby pro knižní vazby, papírenské zboží, tiskárenské výrobky, lepidla pro domácnost, penály, těžítka, tužky, papír a výrobky z těchto materiálů, které nejsou zařazeny do jiných tříd, učební pomůcky s výjimkou aparátů, papírenské zboží a obaly z plastických hmot v rámci této třídy, obaly všeho druhu papírové, pytlíky a sáčky pro obalovou techniku, poznámkové bloky; (35) reklamní a propagační činnost prostřednictvím jakéhokoliv média, prostřednictvím telefonní, datové nebo informační sítě, inzertní činnost, zprostředkovatelská činnost v oblastech obchodu, marketinku, inzercie a reklamy; (38) provozování rozhlasového vysílání, šíření a výměna informací prostřednictvím počítačových a komunikačních sítí, včetně internetu; (41) činnost vyučující, vzdělávací a zábavná, pořádání koncertů, hudebních soutěží, živá hudební vystoupení, činnost vydavatelská a nakladatelská, tvorba rozhlasových programů.

(730) **EVROPA 2, spol. s r. o.**, Wenzigova 4/1872, Praha 2, 12000, CZ

(210) **O 198778**
(220) 03.12.2003
(320) 03.12.2003
(511) 35, 38, 41, 42
(540)

Práce díky internetu

(510) (35) propagační činnost, reklama, pomoc při řízení obchodní činnosti; (38) komunikace (přijem a šíření informací prostřednictvím internetu); (41) vzdělávání; (42) návrh a vývoj počítačového hardwaru a softwaru.

(730) **LMC s. r. o.**, Ocelářská 35, Praha 9, 19000, CZ

(210) **O 198786**
(220) 03.12.2003
(320) 03.12.2003
(511) 35
(540)

FREE YOUR MIND

(510) (35) vedení prosociální kampaně za účelem podpory veřejného povědomí o zásadních sociálních otázkách, které ovlivňují mladé lidi.

(730) **Viacom International Inc.**, 1515 Broadway, New York, NY, US

(740) Společná advokátní kancelář Vsetečka Zelený Švorčík Kalenský a partneři JUDr. Otakar Švorčík, Hálkova 2, Praha 2

(210) **O 198867**
(220) 04.12.2003
(320) 04.12.2003
(511) 9, 38, 41, 42



(510) (9) programové vybavení pro počítače, nosiče záznamů nahrané i nenahrané, audiovizuální programy, audio programy, audiovizuální díla, CD disky, informační produkty v elektronických, datových, informačních a telekomunikačních sítích všeho druhu a na nosičích dat všeho druhu, související software a hardware, elektronické sítě, multimediální aplikace, data, databáze a jiné informační produkty v elektronických, datových, informačních a telekomunikačních sítích všeho druhu, související software a hardware, nosiče dat všeho druhu, elektronické sítě, multimediální aplikace, 3D animace, multimediální informační katalogy, elektronické časopisy, elektronická periodika a knihy v elektronické podobě, software pro počítače, nahraný software na CD a DVD discích a magnetických médiích, elektronický vyhledávač; (38) poskytování uživatelského přístupu ke globální počítačové síti, přenos dat a dalších informací prostřednictvím veřejných a neveřejných, pevných a mobilních vysílacích sítí, šíření audiovizuálních děl prostřednictvím veřejných a neveřejných datových sítí; (41) vydávání textů a informací prostřednictvím Internetu, vydavatelství nosičů informací, publikací, produkce činnosti, zejména pro filmy, televizní programy a veřejná vystoupení, zábava, organizování a pořádání vzdělávacích, zábavných, hodnotících soutěží a pořadů, elektronické publikace na nosičích a přenášené po síti, výchovná a zábavná činnost, nahrávání nosičů zvukových nebo obrazově zvukových, publikační činnost včetně nahrávání nosičů zvukových nebo obrazově zvukových, tvorba audiovizuálních děl, informace o možnostech zábavy a rozptýlení, organizování soutěží (vzdělávacích, sportovních nebo zábavných); (42) tvorba software, programování internetových databázových systémů a internetových aplikací, programování multimediálních aplikací, tvorba interaktivních a grafických programů, tvorba multimediálních dokumentů, prezentací, aplikací, katalogů, konstrukce WWW prezentací a řešení WWW serverů, počítačové animace a vizualizace, programové projekty, provozování Internetových stránek, služby výpočetní techniky pro telekomunikační účely, technická podpora při správě a instalaci softwaru používaného pro nahrávání a přenos videa na mobilní telefony, pronájem, vývoj a implementace programových produktů a programátorské služby výpočetní techniky, instalace základního a aplikačního softwaru, datových a komunikačních sítí.

(730) **NORLANE s.r.o.**, Pod Pekárnami 15, Praha 9, 19000, CZ

(210) **O 198877**
(220) 05.12.2003
(320) 05.12.2003
(511) 3, 5, 16
(540)



(510) (3) kosmetické výrobky všeho druhu, jako například krémy, gely, emulze, pleťové vody, parfémy, kolínské vody, koupelové soli, koupelové přísady, šampony, zubní pasty, prášky, mýdla, vody, laky, krémy, gely a emulze ochranné; (5) léčebné a masážní prostředky, jako například krémy, gely, masti, emulze, roztoky, soli do koupelí, vše s léčebnými účinky; (16) papír, papírenské a tiskárenské výrobky, obaly z papíru a plastů v jiné třídě neobsažené, sáčky a tašky z papíru a plastů, periodické a neperiodické tiskoviny, etikety, samolepky, reklamní, propagační a informační materiály na papírovém nosiči.

- (590) Barevná
 (730) **NASIAKO spol. s r. o.**, Chebská 1939, Sokolov, 35601, CZ
 (740) ZEMAN - podkrušnohorská patentová a známková kancelář Bc. Dita Fialová, Hradní 301, Loket

- (210) **O 198883**
 (220) 05.12.2003
 (320) 05.12.2003
 (511) 35, 37, 39
 (540)



- (510) (35) rozpočtování stavebních prací a konstrukcí při výstavbě a opravách; (37) stavebnictví, stavitelství, dozor nad stavbami, stavební informace, izolování proti vlhkosti, izolace staveb akustická, tepelná, sanace budov a staveb, klempičství a instalatérství, malování a natírání, pískování, povrchové čištění budov, montáže lešení, pokrývačské služby, štukování, sádrování, tapetování, utěšňování (tmelení) budov, zednické služby, provádění staveb, jejich změn a odstraňování; (39) silniční automobilová doprava nákladní.

- (590) Barevná
 (730) **SOFIZO s.r.o.**, Smržice 386, Smržice, 79817, CZ
 (740) TETRAPAT RNDr. Zdeňka Halaxová, Horní náměstí 7, Olomouc

- (210) **O 198924**
 (220) 08.12.2003
 (320) 08.12.2003
 (511) 35, 41, 43
 (540)



- (510) (35) propagační činnost, reklama; (41) sportovní a kulturní činnost, výchova, vzdělávání; (43) dočasné ubytování.
 (730) **KLUB HURÁ KAMARÁD, a. s.**, Jungmannova 2550, Pardubice, 53002, CZ

- (210) **O 198948**
 (220) 08.12.2003
 (320) 08.12.2003
 (511) 19, 35, 37
 (540)

OPTIMAL

- (510) (19) stavební materiály všeho druhu zařazené do této třídy, montované a přenosné domky; (35) zprostředkovatelská činnost v oblasti obchodu, marketing, propagace a inzerce všemi druhy médií zejména v oblasti stavebnictví; (37) provádění bytových, občanských, průmyslových a inženýrských staveb, zejména výstavba typových rodinných domků, poradenská a obstaravatelská činnost v investiční výstavbě.

- (730) **CENTRAL GROUP a. s.**, Budějovická 409/1, Praha 4, 14000, CZ
 (740) Ing. Michal Jupa, patentový zástupce, Na Baních 1385, Praha 5 - Zbraslav

- (210) **O 198961**
 (220) 08.12.2003
 (320) 08.12.2003
 (511) 4, 7, 8, 9, 19, 35, 37, 39, 40, 42



- (510) (4) průmyslové oleje a tuky, mazadla, zejména automobilová, mazadla grafitová nebo jiná, strojní olej, mazut, paliva (černé a hnědé uhlí, koks, rašelina), paliva k topným účelům, bio-paliva, zejména palivové dřevo, líh a oleje pro vytápění, palivové směsi, petrolej, oleje a pohonné hmoty, zejména benzin, nafta, plyn, látky pro osvětlování a svícení; (7) řezací stroje, diamanty sklenářské (části strojů), brusky nástrojové; (8) řezné nástroje, diamanty pro sklenáře (části ručních nástrojů); (9) přístroje a nástroje elektrické (spadající do této třídy), staveništní elektrické rozvaděče skříňové i zásuvkové, zásuvky a vidlice elektrické, navijáky prodlužovacích kabelů, přístroje pro záchranu, ochranné rukavice, bezpečnostní obuv a ochranné pracovní oděvy proti úrazům, ochranné přilby, výstražné bezpečnostní pásy, přístroje pro měření, kontrolu a signalizaci, vodováhy, latě s libelou, nivelační a měřicí soupravy, software na CD a DVD discích a magnetických médiích, data, databáze a jiné informační produkty na elektronických, magnetických a optických nosičích všeho druhu a v elektronických, datových, informačních a telekomunikačních sítích všeho druhu, související software a hardware, nosiče dat všeho druhu, zejm. diskety, CD romy, magnetické disky, optické disky, DVD apod., elektronické sítě, multimediální aplikace, multimediální informační katalogy, elektronické časopisy, elektronická periodika a knihy v elektronické podobě, nahraný software na CD a DVD discích a magnetických médiích; (19) stavební materiály nekovové, armatury, asphalt, směla, cement, malta, beton, bednění do betonu, břidlice, cihly, dehet (pro stavebnictví), lepenka pro stavební účely, dehtovaná lepenka, jíl, kámen, kámen stavební, kesony na stavební práce pod vodou, střešní krytiny nekovové, lemování střeš nekovové, mramor, nátěrové hmoty pro stavebnictví, nosníky nekovové, olivín pro stavebnictví, omítky, papír pro stavebnictví, pažnice nekovové, písek, plst pro stavební účely, podpěry nekovové, překlady (okenní, dveřní) nekovové, překližka, příčky nekovové, rákos pro stavební účely, sádra, smola, hmoty pro stavby (nekovové), panely pro stavby (nekovové), stojky (nekovové), stožáry (sloupy) nekovové, šamot, šindele, škvára, šterk, tvárnice, vápno, výztuže pro stavebnictví (nekovové), vápenec, žula, dlažby, spadající do této třídy, dlaždice nekovové, obklady ve stavebnictví (nekovové), podlahy nekovové, parkety, dveřní prahy (nekovové), schodiště nekovová, dveře nekovové, mříže nekovové, okna nekovová, parkety, ploty nekovové, římsy nekovové, okenní rámy (nekovové), zárubně dveří (nekovové), okapní žlaby (nekovové), plavecké bazény nekovové, kluziště (stavby) nekovová, neohebné trubky nekovové pro stavebnictví, trubky pro drenáže, odbočky potrubí (nekovové), potrubí nekovová pro ventilační aklimatizační zařízení, potrubí spádové (nekovové), potrubí tlakové (nekovové), trubky kameninové, trubky vodovodní (nekovové), ventily drenážních trubek, kromě ventilů kovových a ventilů z umělých hmot, ventily vodovodní, kromě ventilů kovových a ventilů z umělých hmot, konstrukce stavební nekovové, přenosné stavby (nekovové), dřeva polozpracované (např. trámy, prkna, panely), překližky, dřevo opracované, dřevo stavební (prkna), dřevo tvárné, dřevo užitkové, dřevo dýhové, lišty, kůly, latě, stavební sklo (např. dlaždice, skleněné tašky, sklo na izolace), mozaiky pro stavebnictví, sklo izolační pro stavby; (35) vedení účetnictví, analýzy cen, ekonomické prognózy, vyhotovení daňového přiznání, audit, zprostředkování obchodní činnosti ve stavebnictví včetně pomoci, průzkumu, reklamy a propagace, propagační činnost ohledně stavebních výrobků a služeb v oblasti stavebnictví, zajištění reklamy za účelem prezentace podnikatelů ve stavebnictví, jejich výrobků a služeb; (37) poradenská a konzultační činnost v oblasti stavebnictví, zastupování občanů a zprostředkování zastupování v řízení o povolení staveb, při kolaudačním řízení a správním řízení v oblasti stavebnictví; (39) automobilová doprava nákladní a osobní, doprava lodní a letecká, pronájem automobilů osobních a nákladních, skladování, balení, vykládání a nakládání zboží,

informace o dopravě a skladování, odtahování dopravních prostředků při poruchách, doručování zboží, pronájem parkovacích ploch, pronájem skladovacích kontejnerů, zprostředkování dopravy a přepravy - zasilatelství; (40) kácení, zpracování a úprava dřeva, impregnace dřeva, pílařství, řezání pilou a hoblování; (42) pronájem počítačů, počítačové programování, tvorba software (počítačových programů), aktualizace počítačových programů, poradenství v oblasti počítačového hardware, pronájem software, obnova počítačových dat (regenerace), údržba počítačových programů, počítačové systémové analýzy, tvorba počítačových systémů, kopírování počítačových programů, přenos dat nebo dokumentů z fyzických nosičů na elektronické nosiče, tvorba a správa webových stránek (pro třetí osoby), hosting webových stránek, instalace počítačových programů, převod (konverze) dat a počítačových programů (nefyzický), pronájem počítačových sítí včetně software, programování, počítačové systémové analýzy, poradenské služby v oblasti počítačového hardwaru, tvorba, umístění a správa webových stránek, správa sítí, právní služby, zejména potom poskytování pomoci s přípravou projektové, stavební dokumentace s potřebnou stavební agendou zprostředkování při rozpočtu jednotlivých staveb a potřebných druhů materiálů.

(730) **TEMPO - Klatovy s.r.o.**, Veselí 17, Janovice nad Úhlavou, 34021, CZ

(740) Bohemia Patent Ing. Jana Vanděliková, Hradební 3, Praha 1

(210) **O 198969**

(220) 09.12.2003

(320) 09.12.2003

(511) 9, 35, 41

(540)

CZECH NATIONAL SYMPHONY ORCHESTRA

(510) (9) nosiče informací magnetické a elektronické, zejména zvukových, zvukově-obrazových a obrazových záznamů, nahrané i nenahrané, multimediální aplikace, zejména elektronické informační publikace, časopisy a periodika, počítačový software nahraný, přístroje pro reprodukci zvuku; (35) marketing a propagační činnost v oblasti kultury, obchodní poradenství v oboru nosičů informací, propagační a nabídkové materiály, včetně jejich rozšiřování, inzertní a propagační služby, obchodní zastupování třetích subjektů; (41) pořádání a management koncertní a zábavní činnosti, zejména hudebních, hudebně-dramatických a dramatických pořadů, koncertů a vystoupení, včetně uměleckých a zábavních soutěží, nahrávky zvukových a zvukově-obrazových záznamů, dabing, výroba rozhlasových a televizních pořadů, půjčování a pronájem nahrávacích studií a koncertních sálů, zvukových a obrazových nahrávacích zařízení, nahraných zvukových nosičů, zvukově-obrazových a obrazových záznamů, hudebních nástrojů, hudebnin a notového materiálu, agenturní a zprostředkovatelská činnost v oblasti kultury, výchovná činnost v oblasti kultury, služby nahrávacího studia, organizování a vedení odborných seminářů, konferencí a sympozií, odborná poradenská a konzultační činnost v oblasti kultury, zejména v oboru hudební, hudebně-dramatické a dramatické tvorby, zábavních pořadů, uměleckých a zábavních soutěží a hudebnin, včetně zvukových a zvukově-obrazových záznamů.

(730) **Český národní symfonický orchestr s. r. o.**, Weilova 2, Praha 10 - Hostivař, 10200, CZ

(740) DMH-patentová a známková kancelář Mgr. Machatová Marcela, patentový zástupce, Pospíšilova 2, Praha 3

(210) **O 198985**

(220) 09.12.2003

(320) 09.12.2003

(511) 35, 36, 38, 39, 40, 43



(510) (35) zprostředkovatelská činnost v oblasti obchodu, obstaravatelská činnost v oblasti obchodu, reklamní činnost a marketing; (36) pronájem nemovitostí, bytů a nebytových prostor bez poskytování jiných než základních služeb zajišťujících řádný provoz nemovitostí, bytů a nebytových prostor; (38) poskytování telekomunikačních služeb; (39) rozvod elektřiny, rozvod vody a kanalizace, rozvod tepelné energie; (40) výroba tepelné energie; (43) provoz ubytoven.

(590) Barevná

(730) **I.Z.B. a.s.**, Na záhonech 1386/73, Praha 4 - Michle, 14100, CZ

(210) **O 199059**

(220) 11.12.2003

(320) 11.12.2003

(511) 7

(540)



(510) (7) bubnové rotační barvicí stroje, bubnové rotační stroje pro dokončovací úpravu textilních výrobků.

(590) Barevná

(730) **NC Line s. r. o.**, Suchdol nad Odrou 233, Suchdol nad Odrou, 74201, CZ

(210) **O 199112**

(220) 11.12.2003

(320) 11.12.2003

(511) 9, 16, 38

(540)

Eurotel DataPhone

(510) (9) přístroje umožňující komunikaci jedné osoby s druhou nebo druhými osobami, telefonní přístroje a příslušenství, telefonní automaty, telefonní ústředny, mobilní telefony, všechny telekomunikační přístroje a zařízení, přístroje pro zpracování informací, software, hardware, zejména výpočetní nebo telekomunikační nebo informační techniky, počítače, minipočítače, notebooky, monitory, klávesnice, terminály a jejich jednotlivé části, součásti a náhradní díly, všechny sítě z oblasti výpočetní techniky a jejich jednotlivé části i náhradní díly, datové sítě, elektronické sítě, čipové karty, elektronické karty včetně platebních, elektronické databáze, databázové produkty v elektronické podobě, informace a záznamy v elektronické podobě, data a/nebo databáze a/nebo informační produkty na nosičích a/nebo v elektronických, datových, informačních a telekomunikačních sítích, související software a hardware, elektronické sítě, elektronické multimediální aplikace, multimediální nebo informační katalogy v elektronické podobě, elektronické časopisy, elektronická periodika a knihy v elektronické podobě, stroje pro záznam, přenos, převod a reprodukci zvuku nebo obrazu nebo informací, nosiče záznamů nahrané i nenahrané, zvukové disky, vybavení pro zpracování informací a pro počítače, přístroje a nástroje optické, přístroje a nástroje k měření, signalizování, elektronická data nebo databáze nebo informační produkty v elektronických, datových, informačních a telekomunikačních sítích; (16) papír, lepenka a výrobky z těchto materiálů zatříděné ve třídě 16, plakáty, kalendáře, pohlednice, gratulace, dopisní papíry, obálky, samolepky, obtisky, fotografie, skládačky z papíru, poznámkové bloky, desky na spisy, pořadače, omalovánky, activity books, balící papír, obaly všeho druhu papírové, listy, pytlíky a sáčky pro obalovou techniku, školní sešity, skicáky, tužky, pastelky, tuhy, gumy, ořezávátka, ořezávátka strojky, penály, papírové tašky, papírové kapesníky, papírové ubrusy a ubrousky, hlavolamy papírové, těžítka na papíry, tiskoviny, tiskopisy, časopisy, periodika, knihy, databázové produkty v papírové formě, databáze v papírové formě, tiskoviny z oblasti

telekomunikací, tiskárenské výrobky, losy, štočky, potřeby pro knižní vazby, psací stroje a kancelářské potřeby kromě přístrojů a nábytku, učební pomůcky kromě přístrojů, umělecké nebo ozdobné předměty z papíru, obaly bublinkové (z umělých hmot); (38) telekomunikace, komunikace pomocí terminálů nebo počítačů, elektronická pošta, počítačový přenos pošty a obrazu, komunikace a transakce v síti, tisková agentura, komunikace prostřednictvím telefonů nebo mobilních telefonů nebo počítačů a telekomunikační služby s tím spojené, poskytování telekomunikačních služeb, přenosu dat a dalších informací, provozování datové sítě, provozování veřejné mobilní radiotelefonní sítě, zprostředkovatelská činnost v telekomunikační oblasti, zprostředkovatelská a poradenská činnost v oblasti telekomunikací, výměna, získávání a šíření informací a zpráv prostřednictvím telekomunikační sítě nebo datové sítě nebo sítě výpočetní nebo informační nebo komunikační nebo elektronické techniky nebo satelitů nebo kabelu, šíření elektronických tiskovin, časopisů, periodik a knih prostřednictvím počítačové, datové, elektronické, telekomunikační nebo informační sítě, informační služby na Internetu včetně provozování elektronických nástěnek, diskusních skupin a fór a poskytování přístupu k on-line informačním službám a databázím, telekomunikační služby na Internetu, služby hlasové schránky, telekomunikační služby, služby spočívající v přímém propojení lokální zákaznické pevné sítě se sítí mobilních telefonů, služby krátkých textových zpráv, teletext a služby s ním spojené, poskytování informací (informační kancelář), služby elektronické pošty, pronájem telekomunikačních zařízení a přístrojů včetně telefonů, služby zprostředkovávání zpráv, služby zprostředkovávání přístupu k počítačové síti, služby datové sítě, přenos dat a informací, služby přístupu a připojení k datovým a informačním sítím a Internetu, poskytování přístupu na on-line informační služby a databáze, provozování internetového vyhledávače (telekomunikační služby), přenos, poskytování nebo vyvolávání informací z počítačové databáze, on-line informační a databázové služby, komunikační služby prostřednictvím Internetu, vnějších sítí a vnitřních sítí a dalších elektronických prostředků.

(730) **Eurotel Praha, spol. s r. o.**, Vyskočilova 1442/1b, Praha 4, 14021, CZ

(740) Advokátní a patentová kancelář Vyskočil, Krošlák a spol. Lukajová Dana, patentový zástupce, Petrská 12, Praha 1

(210) **O 199113**

(220) 12.12.2003

(320) 12.12.2003

(511) 35

(540)



(510) (35) informace obchodní nebo podnikatelské, komerční informační kanceláře, poradenství v obchodní činnosti, poskytování obchodních nebo podnikatelských informací, obchodní nebo podnikatelské poradenství (profesionální).

(730) **Mgr. Ervín Perthen, advokát**, Velké náměstí 135, Hradec Králové, 50003, CZ

(210) **O 199114**

(220) 12.12.2003

(320) 12.12.2003

(511) 19, 36, 37

(540)

D.E.E.D.

(510) (19) stavební materiály a hmoty nekovové spadající do této třídy - cihly, tvárnice, beton, cement, kámen, písek, střešní krytiny apod., stavební díly - okna, dveře, zárubně, profily, parkety apod., stavební dřevo, polozpracované dřevo, stavební dřevotřískové materiály, stavební plasty, stavební sklo, stavební tabulové sklo, stavební termoizolační sklo, typizované dřevěné domy jako výrobky z uvedených materiálů; (36) realitní služby - správa a pronájem nemovitostí; (37) stavební činnost - provádění staveb včetně jejich změn, udržovacích prací na nich a jejich odstraňování, stavebně-montážní služby, údržba nemovitostí.

(730) **D. E. E. D., a. s.**, Dvorská 238, Hradec Králové, 50311, CZ

(740) Ing. Střelák Jiří, Pařížská 17, Praha 1

(210) **O 199115**

(220) 12.12.2003

(320) 12.12.2003

(511) 6, 17, 19

(540)



(510) (6) kovy a jejich slitiny, polozpracované kovy, stavební díly kovové, kovová okna, dveře, kovové profily a kovové stavební konstrukce, kovové kontejnery, výlisky z kovů, kovové formy, kovové spojovací materiály, stavební a nábytkové kování; (17) izolační materiály pro stavebnictví, výrobky z pryže uvedené v této třídě, plasty polozpracované; (19) stavební materiály a hmoty nekovové, stavební díly - okna, dveře, zárubně a profily z plastu nebo dřeva apod., stavební dřevo, polozpracované dřevo, stavební dřevotřískové deskové materiály, stavební konstrukce z plastu/dřeva, stavební plasty, stavební spojovací materiály z plastu/dřeva, stavební sklo, stavební tabulové sklo, stavební termoizolační sklo.

(730) **UG okna, a.s.**, Doubrava 95, Loukov, 29411, CZ

(740) Ing. Střelák Jiří, Pařížská 17, Praha 1

(210) **O 199116**

(220) 12.12.2003

(320) 12.12.2003

(511) 17, 36, 37

(540)

BETVAR

(510) (17) plasty a gumy polozpracované, izolační materiály pro stavebnictví, výrobky z pryže uvedené v této třídě; (36) pronájem a správa nemovitostí; (37) stavební činnost - provádění staveb včetně jejich změn, udržovacích prací na nich a jejich odstraňování, sanace staveb, stavebně-montážní služby, údržba nemovitostí.

(730) **BETVAR a.s.**, Řehořova 42, Praha 3, 13000, CZ

(740) Ing. Střelák Jiří, Pařížská 17, Praha 1

(210) **O 199117**

(220) 12.12.2003

(320) 12.12.2003

(511) 7, 9, 35, 37, 42

(540)

UNIWARE

(510) (7) polygrafické stroje a jejich součásti; (9) přístroje pro zpracování informací, počítače, software, tiskárny pro počítače, přístroje pro záznam, převod a reprodukci zvuku/obrazu, přístroje fotografické, filmové, skenery, osvitové jednotky, denzitometry, kolorimetry, spektrální fotometry, přístroje pro vyvolání fotografií, nosiče dat v elektronické podobě a zvukově-obrazové záznamy magnetické nebo v elektronické podobě, přístroje telekomunikační techniky, baterie, elektrosoučástky, elektrické vodiče, přístroje pro měření a regulaci, vážení, kontrolu a signalizaci, přístroje optické, vědecké aparáty a přístroje, přístroje pro vedení, výrobu, přepínání, přeměnu, akumulaci, regulaci nebo řízení elektrického proudu; (35) reklamní služby, zprostředkování v oblasti obchodu, ekonomické a účetní poradenství; (37) montáž, opravy a údržba vyhrazených elektrických zařízení, polygrafických strojů, výpočetní techniky; (42) tvorba počítačového software - programování, zhotovování software na zakázku, výzkum, vývoj a projektování software, počítačová sazba a grafika, poradenství v oblasti výpočetní techniky a tiskových technologií.

(730) **Uniware, spol. s r. o.**, Zbraslavská 27, Praha 5, 15900, CZ

(740) Ing. Střelák Jiří, Pařížská 17, Praha 1

(210) **O 199118**

(220) 12.12.2003

(320) 12.12.2003

(511) 35, 39

(540)



(510) (35) dodavatelské služby pro třetí osoby (nákup výrobků a služeb pro jiné podniky); (39) doručování a skladování zboží.

(730) **ECOFOL, s.r.o.**, Přístavní 470, Ústí nad Labem, 40007, CZ(210) **O 199126**

(220) 12.12.2003

(320) 12.12.2003

(511) 4, 35, 37, 39, 40

(540)

A.B.V.

(510) (4) mazadla, paliva včetně benzínu pro motory; (35) pomoc při řízení obchodní činnosti; (37) stavebnictví; (39) doprava zboží a osob; (40) nakládání s odpady (vyjma nebezpečných).

(730) **A.B.V. spol. s r. o.**, Vrbová 655, Ústí nad Orlicí, 56201, CZ

(740) JUDr. Ladislav Hostýnek, Komenského 160, Ústí nad Orlicí

(210) **O 199145**

(220) 12.12.2003

(320) 12.12.2003

(511) 16, 35, 36, 41

(540)



(510) (16) papírové propagační materiály, letáky, tiskopisy; (35)

propagační, inzertní a reklamní činnost, propagační činnost zaměřená na podporu obnovy a zachování kulturního a přírodního dědictví, zachování a obnovy lidových a cechovních tradic a na podporu regionálního a komunitního života; (36) shromažďování a poskytování finančních prostředků v oblasti vzdělávání, kultury, sportu, ekologie, charitativní činnosti, v oblasti podpory a ochrany dětí a mládeže; (41) výchovná a vzdělávací činnost, zábavná, školící, sportovní a kulturní činnost, publikační činnost, pořádání společenských a benefičních akcí.

(730) **NADACE ČAPÍKŮ V PUTIMI**, Putim 81, Putim, 39701, CZ

(740) Rott, Růžička a Guttman, patentová, známková a právní kancelář JUDr. Růžička Michal, CSc., Nad Štolou 12, Praha 7

(210) **O 199155**

(220) 15.12.2003

(320) 15.12.2003

(511) 16, 41, 42

(540)

CERTIFIED INTERNAL AUDITOR

(510) (16) tiskoviny všeho druhu, periodický a neperiodický tisk, manuály, časopisy, knihy, učebnice, katalogy, fotografie, reklamní fotografie a plakáty, grafické inzeráty; (41) vzdělávání, školení, vyučování a zkoušení, pořádání odborných konferencí, vydavatelská a nakladatelská činnost; (42) certifikace profese, certifikace vzdělávání a vzdělávacích zařízení, tvorba dat a databází ve vztahu k certifikaci.

(730) **Český institut interních auditorů**, Karlovo nám. 3, Praha 2, 12000, CZ(210) **O 199167**

(220) 15.12.2003

(320) 15.12.2003

(511) 5

(540)

DDS

(510) (5) léky dodávané s přípravkem pro aplikaci do očí.

(730) **Allergan, Inc.**, 2525 Dupont Drive, Irvine, CA, US

(740) Advokátní a patentová kancelář Čermák, Hořejš, Myslíl JUDr. Matějka Jan, Národní 32, Praha 1

(210) **O 199186**

(220) 16.12.2003

(320) 16.12.2003

(511) 16, 21, 29, 30, 43

(540)

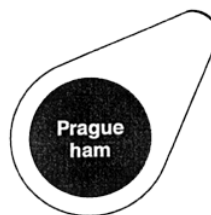

(510) (16) tiskoviny a papír, výrobky z papíru jako upomínkové předměty, polygrafické výrobky, periodické a neperiodické publikace, knihy, časopisy, brožury, fotografie, informační produkty a reklamní materiály na papírových nosičích, data a databáze na papírových nosičích, tištěné manuály, fotografie, plakáty, pohledy, kalendáře, samolepky, obtisky, papírové a umělohmotné tašky jako upomínkové předměty, tužky, pera a pastelky jako upomínkové předměty, papírové obaly všeho druhu, ubrousky a ubrusy, tácky, papírové vlajky, štočky, umělecké nebo ozdobné předměty z papíru, brožury, historické brožury, tiskopisy, pohlednice, známky, prospekty, katalogy, periodika, průvodce, ročenky, papírové informační produkty, tiskárenské výrobky, tiskoviny, propagační publikace, propagační materiály, reklamní materiály, výstavní katalogy, periodické a neperiodické publikace, papír a výrobky z papíru, papírenské zboží, alba, bloky, těžítka, inzertní listy, psací a kancelářské potřeby, plakáty, gratulace, omalovánky, mapy, obrazy, reklamní a ozdobné předměty, tiskařský materiál, štočky, lepenkové krabice, zápisníky a záznamníky jako upomínkové předměty, omalovánky, vystřihovánky, památníky, leporela, diplomy, rozvrhy hodin, potištěné papírenské výrobky, potištěný

balicí papír všeho druhu, nože na řezání papíru potištěné, pytle a sáčky z plastických hmot pro obalovou techniku, umělecké a upomínkové předměty v rámci této třídy, malby, obrazy, obrazy malované (též olejomalby), rytiny, rytiny všeho druhu (dřevorytiny, hlubotisky, mědirytiny, lepty, tisky napodobující rytiny) a další upomínkové předměty této třídy; (21) sklo a skleněné zboží, porcelánové a kameninové, zejména suvenýry a miniatury, sklenice, číše, skleničky, jídelní, kávové a čajové servisy, misky, tácy, talíře, talířky, džbány, džbány, vázy, vázičky, lahve, sklo surové nebo polozpracované jako upomínkové předměty, lahvičky, dárkové předměty ze skla a keramiky, upomínkové předměty a výrobky ze skla, porcelánu, kameniny a plastických hmot, které nejsou zahrnuty v jiných třídách včetně keramických miniatur, a další umělecké a upomínkové předměty v rámci této třídy; (29) šunky, čerstvé, konzervované, mražené maso, ryby, drůbež, zvěřina, masové výtazky, masové výrobky, zejména uzeniny, balené masové zboží, masové konzervy, masové pomazánky a paštiky, masové polotovary, droby, vnitřnosti, dršťky, drůbež neživá, uzeniny jako klobásy, salámy, párky, konzervy masové, rybí, ryby a potraviny z ryb, zařazené do této třídy, korýši, sumýši a měkkýši, zařazení do této třídy, výtazky a vývary masové, paštiky, masné pomazánky, uzeniny, tepelně zpracované masné výrobky, veškeré zabijačkové výrobky, sádlo, slanina, polotovary a hotová jídla vyráběná z potravin uvedených v této třídě, šunky balené, vepřová kýta s kostí nebo bez kostí, vařená a uzená vepřová kýta, polévky, polévky v prášku, polévky jako polotovary, šunková rolka s křenem, aspik, dárkové potravinové balíky se směsí potravinových produktů spadajících do této třídy; (30) chlebičky, chlebičky se šunkou, saláty, sůl, hořčice, nálevy, koření, těstoviny; (43) hostinská a restaurační činnost, poskytování gastronomických služeb, příprava jídel a výrobků studené kuchyně, pořádání hostin, provozování baru, bufetu, samoobslužné restaurace, kavárny, pronajímání restauračních a jednacích místností k pořádání seminářů, konferencí, školení a společenských akcí.

(730) **Tomáš Karpíšek**, Počernická 3226/2H, Praha 10 - Strašnice, 10100, CZ

(740) Daněk & Partneri, NJP, Advokátní a patentová kancelář Dr. Vilém Daněk, Národní tř. 19, Praha 1

(210) **O 199206**

(220) 16.12.2003

(320) 16.12.2003

(511) 16, 32, 33

(540)

CHATERO

(510) (16) papírové obaly, etikety kromě textilních; (32) nealkoholické nápoje, piva, přípravky k výrobě nealkoholických nápojů, šumivé nealkoholické nápoje; (33) alkoholické nápoje s výjimkou piva.

(730) **SOARE SEKT a. s.**, Podhorská 74, Jablonec nad Nisou, 46601, CZ

(740) Kolátor Kamil, Lučanská 5, Jablonec nad Nisou

(210) **O 199207**

(220) 16.12.2003

(320) 16.12.2003

(511) 16, 32, 33

(540)

DALMATIN

(510) (16) papírové obaly, etikety kromě textilních; (32) nealkoholické nápoje, piva, přípravky k výrobě nealkoholických nápojů, šumivé nealkoholické nápoje; (33) alkoholické nápoje s výjimkou piva.

(730) **SOARE SEKT a. s.**, Podhorská 74, Jablonec nad Nisou, 46601, CZ

(740) Kolátor Kamil, Lučanská 5, Jablonec nad Nisou

(210) **O 199243**

(220) 17.12.2003

(320) 17.12.2003

(511) 39, 41, 43



(510) (39) služby cestovní kanceláře, rezervace při cestování, organizování cest, informace o dopravě, přeprava osob, prodej a rezervace jízdenek, letenek a jiných cestovních cenin, obstarávání služeb souvisejících s cestováním, organizace a pořádání výletů, průvodcovská činnost; (41) pořádání vzdělávacích zájezdů, služby tlumočnické a překladatelské, organizace kulturních, vzdělávacích, sportovních a zábavních akcí; (43) hostinská a ubytovací činnost, služby spojené s ubytováním a stravováním, rezervace ubytování, zprostředkovatelské služby v oblasti cestovního ruchu.

(730) **Kristina Kloudová - Snail Travel**, Kutilova 3063/4, Praha 4 - Modřany, 14300, CZ

(210) **O 199244**

(220) 17.12.2003

(320) 17.12.2003

(511) 3, 35, 44

(540)



(510) (3) kosmetika a parfumerie, kosmetické přípravky pro vlasy, šampóny, vlasové vody, vlasová a tělová kosmetika, kosmetické přípravky na nehty, kosmetické výrobky pro účesy; (35) zprostředkovatelská činnost v oblasti obchodu, marketing, reklamní, propagační činnost; (44) kadeřnictví, kosmetika, manikúra, pedikúra, masáže, modelace nehtů, kadeřnické služby, odborné konzultace vztahující se ke kadeřnickým službám.

(730) **Radek Král**, Moskevská 68, Praha 10, 10000, CZ

(210) **O 199245**

(220) 17.12.2003

(320) 17.12.2003

(511) 16, 28, 35

(540)

KARTONEX

(510) (16) papír, lepenka a výrobky z těchto materiálů, které nejsou zařazené do jiných tříd, zejména krabice, karty, potahované papírové obaly, apod.; (28) hry, hračky, zejména společenské hry, stolní společenské hry, hrací plány, domina, puzzle, pexesa, apod.; (35) propagační činnost, reklama.

(730) **Martin Lyer**, Politických vězňů 50, Plzeň, 32000, CZ

(210) **O 199248**

(220) 17.12.2003

(320) 17.12.2003

(511) 19, 36, 37, 39, 42

(540)

VCES

(510) (19) nekovové stavební materiály, stavební dílce a prefabrikáty, nekovové polotovary pro stavby, např. betonové směsi, bednění, výztuže a nosníky, nekovové roury, trubky a potrubí; (36) realitní kancelář, pronájem nemovitostí; (37) provádění staveb pozemních a podzemních, sanace staveb a stavební rekonstrukce, údržba a odstraňování staveb, výstavba a přeložky inženýrských sítí; (39) nákladní silniční motorová doprava, pronájem dopravních prostředků; (42) inženýrská činnost a služby, zejména v oblasti investiční výstavby.

(730) **VCES HOLDING s.r.o.**, Masarykovo náměstí 1544, Pardubice, (540)
53002, CZ

(740) Mgr. Tomáš Voborník, T. G. Masaryka 195, Týniště nad Orlicí

(210) **O 199262**

(220) 17.12.2003

(320) 17.12.2003

(511) 20, 35, 37, 41, 42

(540)

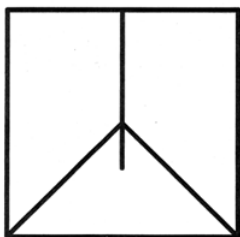

(510) (20) nábytek, včetně kovového a kempingového, skla pro výrobu zrcadel a zrcadla, rámy, výrobky ze dřeva a plastických hmot zařazené v této třídě; (35) zprostředkovatelská, konzultační a poradenská činnost v oblasti obchodu, reklama, propagace, inzercie a poskytování obchodních informací prostřednictvím všech druhů médií, marketing, organizování komerčních a reklamních výstav, veletrhů, přehlídek a podobných akcí; (37) poradenství v oblasti stavebnictví; (41) organizování kulturních nebo vzdělávacích výstav, veletrhů, přehlídek a podobných akcí; (42) návrhářská a designářská činnost, aranžování interiérů a bytových doplňků, výtvarná činnost, grafické a kresličské práce, technické poradenství v oblasti architektury.

(730) **Martin Sladký**, Bydžovské 2/355, Praha 10, 10800, CZ

(740) Ing. Michal Jupa, patentový zástupce, Na Baních 1385, Praha 5 - Zbraslav

(210) **O 199318**

(220) 18.12.2003

(320) 18.12.2003

(511) 5, 30

(540)

ČAJ O PÁTÉ

(510) (5) medicínální čaj; (30) čaj, nápoje na bázi čaje.

(730) **Ing. Luděk Rafaj**, Ke Skalce 106, Fryšták, 76316, CZ

(740) Ing. Kučera Zdeněk, Padělký 548 (P.O.BOX 92), Slušovice

(210) **O 199348**

(220) 18.12.2003

(320) 18.12.2003

(511) 16, 35, 36, 41

(540)



(510) (16) propagační materiály, letáky, tiskopisy; (35) propagační, inzertní a reklamní činnost, propagační činnost zaměřená na podporu obnovy a zachování kulturního a přírodního dědictví, zachování a obnovy lidových a cechovních tradic a na podporu regionálního a komunitního života; (36) shromažďování a poskytování finančních prostředků v oblasti vzdělávání, kultury, sportu, ekologie, charitativní činnosti, v oblasti podpory a ochrany dětí a mládeže; (41) výchovná a vzdělávací činnost, zábavná, školicí, sportovní a kulturní činnost, publikační činnost, pořádání společenských a benefičních akcí.

(730) **Nadace Vltava**, Tyršova 53/2, Písek, 39701, CZ

(740) Rott, Růžička a Guttman, patentová, známková a právní kancelář JUDr. Rott Vladimír, Nad Štolou 12, Praha 7

(210) **O 199367**

(220) 19.12.2003

(320) 19.12.2003

(511) 29, 30, 32



(510) (29) mléko a mlékařské výrobky, tvaroh, sýry, máslo, máslové krémy, smetana a šlehačka, jogurt, kefir a jejich ochucené variety, konzervované ovoce, maso, zelenina, nakládaná zelenina, konzervované luštěniny, salátové dresinky, želé, džemy a zavařeniny, kompoty; (30) kávové náhražky, čokoládové výrobky, rýže, ságo, tapioka, mouka, ovesné vločky, obilní výrobky určené k lidské spotřebě, pekařské výrobky, chléb, pečivo, suchary, sušenky, koláče, jemné pečivo, zvykačky, náplně do koláčů, dortů, pečivové směsi, kvasnice, prášky do pečiva, sůl, hořčice, ocet, kečup, chuťové omáčky, koření, kořenící směsi; (32) minerální vody, šumivé a jiné nealkoholické nápoje všeho druhu, sirupy a jiné přípravky k přípravě nápojů, ovocné šťávy a nápoje z ovocných šťáv, zeleninové šťávy (nápoje).

(590) Barevná

(730) **Budulínkův Mls, s. r. o.**, Řepínská 2423, Mělník, 27601, CZ

(740) Bohemia Patent Ing. Jana Vandělková, Hradební 3, Praha 1

(210) **O 199379**

(220) 19.12.2003

(320) 19.12.2003

(511) 16, 35, 41

(540)

STOLAŘSKÝ MAGAZÍN

(510) (16) periodické a neperiodické tiskoviny, zejména knihy, vč. brožovaných, brožury, periodické časopisy a jiné periodické tiskoviny, prospekty a tištěné reklamní tiskoviny, papírenské výrobky, např. plakáty, pohlednice, kalendáře a letáky, propagační a ozdobné předměty z papíru; (35) ekonomické prognózy, obchodní nebo podnikatelské informace, dovozní a vývozní kancelář, marketingové studie, informační a poradenské služby v oblasti obchodu a podnikání, obchodní a podnikatelský průzkum, vč. průzkumu trhu, pomoc při řízení obchodní činnosti, zajišťování předplatného novin a časopisů, propagační, inzertní a reklamní činnost, vč. pořádání reklamních a předváděcích akcí zboží a služeb, vč. rozšiřování reklamních materiálů a vzorků zboží k reklamním a propagačním účelům, vč. letáků, prospektů a tiskovin, vše v rozsahu tř. 35; (41) zveřejňování textů, kromě reklamních, vydávání knih, časopisů a textů, vyjma reklamních a náborových.

(730) **Trendwood-twd, s.r.o.**, Kremnička 5, Banská Bystrica, 97401, SK

(740) DMH - patentová a známková kancelář Mgr. Marcela Machatová, Pospíšilova 3, Praha 3

(210) **O 199400**

(220) 22.12.2003

(320) 22.12.2003

(511) 9, 35, 36, 37, 40, 41

(540)



(510) (9) hasicí přístroje; (35) vedení účetnictví; (36) služby nemovitostní; (37) vodoinstalatérství, zámečnictví; (40) kovoobrábění; (41) vzdělávání.

(590) Barevná

(730) **PRAKTIK s. r. o.**, Resslerova 17, Plzeň, 30135, CZ

(740) JUDr. Šindelářová Julie, Sedláčkova 28, Plzeň

(210) **O 199401**

(220) 22.12.2003
(320) 22.12.2003
(511) 9, 35, 36
(540)



(510) (9) hasicí přístroje; (35) vedení účetnictví; (36) služby nemovitostní.
(590) Barevná
(730) **D.S.D. METAL plus spol. s r. o.**, Jaromírova 662/40, Praha - Nusle, 12800, CZ
(740) JUDr. Šindelářová Julie, Sedláčkova 28, Plzeň

(210) **O 199402**
(220) 22.12.2003
(320) 22.12.2003
(511) 9, 11, 21, 37, 42
(540)



(510) (9) přístroje a nástroje vědecké, námořní, geodetické, fotografické, filmové, optické, přístroje pro vážení, měření, signalizaci, kontrolu (inspekci), záchranu, přístroje pro vyučování, přístroje a nástroje pro vedení, přepínání, přeměnu, akumulaci, regulaci nebo řízení elektrického proudu; (11) přístroje pro osvětlení, topení, výrobu páry, pro vaření, přístroje chladicí, pro sušení, ventilaci, rozvod vody a sanitární zařízení; (21) chladicí zařízení na potraviny pro domácnost obsahující chladicí směsi; (37) opravy, instalační služby; (42) poradenská činnost v technických oborech, vědecké a technologické služby spadající do této třídy.

(590) Barevná
(730) **D.S.D. METALIC Trade s. r. o.**, Karlova 5, Plzeň, 30121, CZ
(740) JUDr. Šindelářová Julie, Sedláčkova 28, Plzeň

(210) **O 199420**
(220) 22.12.2003
(320) 22.12.2003
(511) 35, 40, 41
(540)



(510) (35) marketing, činnost podnikatelských a ekonomických poradců; (40) polygrafická činnost; (41) služby DTP studia.
(590) Barevná
(730) **MATRIX MEDIA, s.r.o.**, Újezd 1/600, Praha 5, 15000, CZ

(210) **O 199421**
(220) 22.12.2003
(320) 22.12.2003
(511) 41

(540)



(510) (41) divadelní činnost.
(730) **Mgr. Pavel Štourač**, Švestkový Dvůr, Malovice 35, 38411, CZ

(210) **O 199422**
(220) 22.12.2003
(320) 22.12.2003
(511) 14, 21, 34
(540)



ZBS CONCEPT

(510) (14) skleněná bižuterie, mačkané perle a bižuterie z mačkaných perlí, broušené perle a bižuterie z broušených perlí, voskované perle a bižuterie z voskovaných perlí; (21) výrobky z dutého skla tvarované, kombinované, ryté, hranovka (tj. vázy, poháry, likérky, plastiky, mísy, svícny), skleněné figurky (hutnické, u kahanu), skleněné květinčky, drobné technické sklo; (34) popelníky skleněné.

(730) **ŽELEZNOBRODSKÉ SKLO a.s.**, Průmyslová 702, Železný Brod, 46822, CZ
(740) Patentservis Praha a.s., Jivenská 1273/1, Praha 4

(210) **O 199429**
(220) 22.12.2003
(320) 22.12.2003
(511) 18, 25
(540)



(510) (18) výrobky z kůže, koženky a imitace kůže v jiné třídě nezařazené, zejména peněženky, klíčenky, pásky, batohy, sportovní a cestovní tašky, kufrý, deštníky; (25) oblečení, oděvy, obuv, kloboučnické zboží, doplňky k oblečení v rámci této třídy, zejména šály, pokrývky hlavy, rukavice, šátky, opasky, ponožky, sportovní oblečení, sportovní obuv.

(730) **Kofola a.s.**, Za drahou 1, Krnov, 79401, CZ
(740) Dadej, Gheorghiu, Kendereški, patentová a známková kancelář Ing. Kendereški Dušan, Lidická 51, Brno

(210) **O 199491**
(220) 29.12.2003
(320) 29.12.2003
(511) 9, 16, 35, 39, 42
(540)



(510) (9) data, databáze a jiné informační produkty na elektronických,

magnetických a optických nosičích, spadajících do tř. 9, související software, elektronické sítě, multimediální aplikace, multimediální informační katalogy, elektronické časopisy, elektronická periodika a knihy v elektronické podobě, nahraný software, audiovizuální programy, audio programy, nahraná hudební díla, nahrané zvukové a zvukově obrazové záznamy, obaly na zvukové nosiče a videokazety; (16) pohledy ilustrované se zvukovou nahrávkou; (35) poskytování informací a jiných informačních produktů komerčního charakteru, multimediálních informací komerčního charakteru, komerční využití Internetu v oblastech komerčních internetových médií a vyhledávacích služeb, zprostředkování v obchodních vztazích, zprostředkování v oblasti obchodu, pořádání výstav a předváděcích akcí se zaměřením na komerční účely, zajišťování předplatného novin a časopisů, služby a poradenství v obchodní činnosti, zaslání reklamních materiálů zákazníkům - přímá podpora prodeje, obchodně informační servis a poradenské služby v oblasti obchodu; (39) balení zboží, doručování balíků, dodávka zboží poštou, doručovací služby, expresní a kurýrní služby, doručování novin a časopisů, distribuce tiskovin - novin, časopisů, periodického i neperiodického tisku, archivace dokumentů na strojově čitelných nosičích; (42) návrh programového vybavení, údržba programového vybavení, technické studie v oblasti počítačů a programového vybavení, vývoj a tvorba software, pronájem software, tvorba elektronických časopisů, periodik, knih, digitalizace listinné dokumentace.

- (590) Barevná
 (730) **5 P Agency, spol. s r.o.**, Vlasty Pittnerové 9, Brno, 62100, CZ
 (740) Bohemia Patent Ing. Jana Vandělíková, Hradební 3, Praha 1

- (210) **O 199517**
 (220) 30.12.2003
 (320) 30.12.2003
 (511) 9, 14, 16, 35, 36, 38, 41
 (540)

Českomoravská hypoteční banka

člen skupiny ČSOB

- (510) (9) multifunkční čipové karty pro oblast peněžních, finančních a pojišťovacích služeb i pro obchodní síť, elektronické peněženky, karty s pamětí nebo s mikroprocesorem, mezinárodní platební karty, magnetické a čipové karty, počítačové programy, operační a expertní systémy včetně speciálních programů k ukládání, přenosu, výběru a kontrole dat i informací, nahrané i nenahrané nosiče informací a edice uživatelských i odborných informací šířených na veškerých paměťových médiích spadající do této třídy, nosiče digitálních podpisů k identifikaci odesílatele, reklamní, inzertní, propagační, uživatelské a instruktážní materiály i tiskoviny, databázové produkty, automatizované konfigurační skripty, tiskoviny všeho druhu a ostatní polygrafické výrobky v elektronické podobě a na nosičích; (14) drahé kovy, jejich slitiny a výrobky z těchto materiálů nebo z postříbeného a/nebo pozlaceného kovu, nejsou-li uvedeny v jiných třídách, mince, reklamní a upomínkové předměty ze vzácných kovů a jejich slitin; (16) reklamní a propagační materiály v oblasti peněžních služeb, úvěrů, nemovitostí, bydlení a pojištění, papír a výrobky z papíru, tiskoviny a veškeré polygrafické výrobky, obalový materiál spadající do této třídy; (35) pomoc při řízení zahraničně obchodní činnosti, marketing, propagační, reklamní a inzertní služby prostřednictvím jakéhokoli média, prostřednictvím telefonní, datové nebo informační sítě, merchandising, administrativní služby, automatizované zpracování dat a informací v bankovníctví, peněžnictví i v oblasti finančních prostředků k nemovitostem a k bydlení, zprostředkovatelské služby v oblasti vydávání uživatelských a reklamních tiskovin, prezentace na výstavách a veletrzích v oblasti bankovníctví a nemovitostí; (36) bankovní a peněžní služby spolu s poskytnutím nadstandardních finančních a hypotečních produktů, on - line bankovní, finanční a makléřské služby, finanční operace a služby finančního managementu, bankovníctví, hypoteční obchody a produkty včetně souvisejících služeb, speciální úvěry využívající kombinaci zejména se stavebním spořením, s kapitálovým životním pojištěním, s odloženou splátkou jistiny a investicí do hypotečních zástavních listů, peněžní služby, přijímání peněžních prostředků od třetích osob do správy ve formě vkladů, vkladové operace včetně poskytování záruk, operace a služby v oblasti bezhotovostního platebního styku, uzavírání úvěrových smluv a

úvěrový obrat, finanční sponzorování a leasing, vydávání zástavních listů i dluhopisů a související zástavní operace, finanční analýzy, veškeré služby poskytované v souvislosti s vyhledáváním vhodných úvěrových zdrojů a s poskytováním úvěrů, funkce depozitáře majetku firem, zprostředkovatelské služby v oblasti nemovitostí, v pojištění, v oblasti hypotečních i komerčních úvěrů, při poskytování státního příspěvku, spoření a při pojištění finančních prostředků, finanční expertízy, zprostředkovatelské finanční služby v oblasti výstavby bytů a nebytového fondu, konzultační a poradenské služby v celé oblasti finančníctví, bydlení, úvěrů a pojištění, komplexní služby bankovních produktů, poskytování služeb na výstavách a veletrzích v oblasti bankovníctví, nemovitostí, finanční sponzorování, leasing a půjčky na bydlení, finanční služby hypermarketu, nepřetržitý peněžní informační servis, poskytování bankovních a finančních informací i záznamů v elektronické podobě prostřednictvím počítačové sítě, satelitů, internetu a jiných telekomunikačních sítí; (38) on - line databázové služby v oblasti nemovitostí, bydlení, spoření, poskytování úvěrů a státního příspěvku, šíření elektronických tiskovin, provozování nepřetržité infolinky a www informačních stránek; (41) společenské, kulturní a zábavné - společenské akce.

- (730) **Českomoravská hypoteční banka, a.s.**, Budějovická 409/1, Praha 4, 14000, CZ
 (740) MIRA Fišerová Blanka, V Kapslovně 11, Praha 3

- (210) **O 199518**
 (220) 30.12.2003
 (320) 30.12.2003
 (511) 9, 14, 16, 35, 36, 38, 41
 (540)

... v bydlení jako doma

Českomoravská hypoteční banka

člen skupiny ČSOB

- (510) (9) multifunkční čipové karty pro oblast peněžních, finančních a pojišťovacích služeb i pro obchodní síť, elektronické peněženky, karty s pamětí nebo s mikroprocesorem, mezinárodní platební karty, magnetické a čipové karty, počítačové programy, operační a expertní systémy včetně speciálních programů k ukládání, přenosu, výběru a kontrole dat i informací, nahrané i nenahrané nosiče informací a edice uživatelských i odborných informací šířených na veškerých paměťových médiích spadající do této třídy, nosiče digitálních podpisů k identifikaci odesílatele, reklamní, inzertní, propagační, uživatelské a instruktážní materiály i tiskoviny, databázové produkty, automatizované konfigurační skripty, tiskoviny všeho druhu a ostatní polygrafické výrobky v elektronické podobě a na nosičích; (14) drahé kovy, jejich slitiny a výrobky z těchto materiálů nebo z postříbeného a/nebo pozlaceného kovu, nejsou-li uvedeny v jiných třídách, mince, reklamní a upomínkové předměty ze vzácných kovů a jejich slitin; (16) reklamní a propagační materiály v oblasti peněžních služeb, úvěrů, nemovitostí, bydlení a pojištění, papír a výrobky z papíru, tiskoviny a veškeré polygrafické výrobky, obalový materiál spadající do této třídy; (35) pomoc při řízení zahraničně obchodní činnosti, marketing, propagační, reklamní a inzertní služby prostřednictvím jakéhokoli média, prostřednictvím telefonní, datové nebo informační sítě, merchandising, administrativní služby, automatizované zpracování dat a informací v bankovníctví, peněžnictví i v oblasti finančních prostředků k nemovitostem a k bydlení, zprostředkovatelské služby v oblasti vydávání uživatelských a reklamních tiskovin, prezentace na výstavách a veletrzích v oblasti bankovníctví a nemovitostí; (36) bankovní a peněžní služby spolu s poskytnutím nadstandardních finančních a hypotečních produktů, on - line bankovní, finanční a makléřské služby, finanční operace a služby finančního managementu, bankovníctví, hypoteční obchody a produkty včetně souvisejících služeb, speciální úvěry využívající kombinaci zejména se stavebním spořením, s kapitálovým životním pojištěním, s odloženou splátkou jistiny a investicí do hypotečních zástavních listů, peněžní služby, přijímání peněžních prostředků od třetích osob do správy ve formě vkladů, vkladové operace včetně poskytování záruk, operace a služby v oblasti bezhotovostního platebního styku, uzavírání úvěrových smluv a úvěrový obrat, finanční sponzorování a leasing, vydávání

- zástavních listů i dluhopisů a související zástavní operace, finanční analýzy, veškeré služby poskytované v souvislosti s vyhledáváním vhodných úvěrových zdrojů a s poskytováním úvěrů, funkce depozitáře majetku firem, zprostředkovatelské služby v oblasti nemovitostí, v pojištění, v oblasti hypotečních i komerčních úvěrů, při poskytování státního příspěvku, spojení a při pojištění finančních prostředků, finanční expertízy, zprostředkovatelské finanční služby v oblasti výstavby bytů a nebytového fondu, konzultační a poradenské služby v celé oblasti finančnictví, bydlení, úvěrů a pojištění, komplexní služby bankovních produktů, poskytování nepřetržitých služeb na výstavách a veletrzích v oblasti bankovníctví, nemovitostí, finanční sponzorování, leasing a půjčky na bydlení, finanční služby hypermarketu, nepřetržitý peněžní informační servis, poskytování bankovních a finančních informací i záznamů v elektronické podobě prostřednictvím počítačové sítě, satelitů, internetu a jiných telekomunikačních sítí; (38) on - line databázové služby v oblasti nemovitostí, bydlení, spojení, poskytování úvěrů a státního příspěvku, šíření elektronických tiskovin, provozování nepřetržitých infolinky a www informačních stránek; (41) společenské, kulturní a zábavné - společenské akce.
- (730) **Českomoravská hypoteční banka, a.s.**, Budějovická 409/1, Praha 4, 14000, CZ
- (740) MIRA Fišerová Blanka, V Kapslovně 11, Praha 3

- (210) **O 199546**
 (220) 31.12.2003
 (320) 31.12.2003
 (511) 30
 (540)

YUMMI YUMMI

- (510) (30) bonbóny, cukroví, cukrovinky i fantazijní, čokoláda a čokoládové nápoje, čaje a nápoje z nich či na jejich bázi, dorty a jedlé ozdoby na dorty, káva a nápoje z nich, náhražky kávy, kakao a kakaové nápoje, lízátko, lupinky, medovíčky, perníčky, oplatky, pečivo, popcorn, pudinky, sušenky a suchary, těsta, vafle, vločky, zmrzlina, želé, žvýkačky.
- (730) **Štefan FEKE - VIOLET KANGAROO**, Lipová 17/90, Jihlava, 58605, CZ
- (740) Ing. Smrčková Marie, patentový zástupce, Velflíkova 8, Praha 6

- (210) **O 199550**
 (220) 31.12.2003
 (320) 31.12.2003
 (511) 12
 (540)



- (510) (12) vodní dopravní prostředky, čluny, lodě, jejich součásti a příslušenství, kajaky, kánoe, veslařské lodě.
- (590) Barevná
- (730) **Karel Hynek**, Stavbařů 374/13, Liberec 5, 46005, CZ

- (210) **O 199584**
 (220) 06.01.2004
 (320) 06.01.2004
 (511) 11, 20
 (540)

EKO - NATUR

- (510) (11) zařízení na čištění odpadních vod, zařízení na úpravu vod, komponenty a náhradní díly těchto zařízení, nádrže pro čistírný odpadních vod; (20) plastové nádrže.
- (730) **Hart Karel Ing.**, Kvapilova 5/419, Karlovy Vary, 36009, CZ

- (210) **O 341957**
 (220) 08.01.2004
 (320) 08.01.2004
 (511) 33
 (540)

MARCO POLO

- (510) (33) alkoholické nápoje (s výjimkou pív).
- (730) **SOARE SEKT a.s.**, Podhorská 74, Jablonec nad Nisou, 46601, CZ
- (740) Kolátor Kamil, Lučanská 5, Jablonec nad Nisou

- (210) **O 341977**
 (220) 08.01.2004
 (320) 08.01.2004
 (511) 14, 18, 25
 (540)



- (510) (14) manžetové knoflíky, jehlice do kravat, klenoty, bižuterie; (18) kabely, klíčenky, pouzdra na doklady, peněženky; (25) šle, opasek, košile, trička, halenky, spodní prádlo, plavky, pokrývky hlavy, pletené zboží, kravaty, oděvní doplňky, kalhoty, kapesníčky do vrchní kapsy saka, ponožky, pyžama, rukavice, kostýmy, obleky, saka, šaty, župany, uniformy, šály, šátky, tílka, sukně, kabáty.
- (730) **Pěkná Marcela**, Veliš 23, Louňovice p. Bl., 25706, CZ

- (210) **O 342008**
 (220) 09.01.2004
 (320) 09.01.2004
 (511) 16, 32, 33
 (540)

RICCIO

- (510) (16) tiskoviny, reklamní propagační a informační materiály, etikety, obaly papírové a z plastů jinde neuvedené, obaly a tašky z papíru a plastů; (32) piva, minerální vody, šumivé nápoje a jiné nápoje nealkoholické, nápoje a šťávy ovocné, sirupy a jiné přípravky k zhotovování nápojů; (33) alkoholické nápoje (s výjimkou pív).
- (730) **SOARE SEKT a.s.**, Podhorská 74, Jablonec nad Nisou, 46601, CZ
- (740) Kolátor Kamil, Lučanská 5, Jablonec nad Nisou

- (210) **O 342015**
 (220) 09.01.2004
 (320) 09.01.2004
 (511) 11
 (540)



- (510) (11) přístroje pro osvětlení.
- (590) Barevná
- (730) **INTERLIGHTING s.r.o.**, Hošťálkova 20, Praha 6, 16900, CZ
- (740) Zázvorková Jana JUDr., Hradešinská 977/5, Praha 10

- (210) **O 342067**
 (220) 13.01.2004
 (320) 13.01.2004
 (511) 16, 35, 41
 (540)



- (510) (16) papír, lepenka a výrobky z těchto materiálů, které nejsou zařazeny do jiných tříd, tiskárenské výrobky, potřeby pro knižní vazby, fotografie, papírenské zboží, lepidla pro papírenství nebo

domácnost, materiál pro umělce, tiskoviny, štetce, psací stroje a kancelářské potřeby (vyjímaje nábytek), učební a vyučovací pomůcky s výjimkou přístrojů, plastické obaly (nezařazené do jiných tříd), tiskařské typy, štočky; (35) propagační činnost, reklama, pomoc při řízení obchodní činnosti, obchodní administrativy, kancelářské práce; (41) vydavatelská činnost, výchova, vzdělávání, zábava, sportovní a kulturní aktivity.

(730) **GRAND PRINC, spol. s r.o.**, Toužimská 918/36a, Praha 9 - Kbely, 19700, CZ

(740) JUDr. Jiří Marvan, advokát, Jungmannova tř. 16/737, Praha 1

(210) **O 342068**

(220) 13.01.2004

(320) 13.01.2004

(511) 16, 35, 41

(540)



(510) (16) papír, lepenka a výrobky z těchto materiálů, které nejsou zařazeny do jiných tříd, tiskárenské výrobky, potřeby pro knižní vazby, fotografie, papírenské zboží, lepidla pro papírenství nebo domácnost, materiál pro umělce, tiskoviny, štetce, psací stroje a kancelářské potřeby (vyjímaje nábytek), učební a vyučovací pomůcky s výjimkou přístrojů, plastické obaly (nezařazené do jiných tříd), tiskařské typy, štočky; (35) propagační činnost, reklama, pomoc při řízení obchodní činnosti, obchodní administrativy, kancelářské práce; (41) vydavatelská činnost, výchova, vzdělávání, zábava, sportovní a kulturní aktivity.

(730) **GRAND PRINC, spol. s r.o.**, Toužimská 918/36a, Praha 9 - Kbely, 19700, CZ

(740) JUDr. Jiří Marvan, advokát, Jungmannova tř. 16/737, Praha 1

(210) **O 342069**

(220) 13.01.2004

(320) 13.01.2004

(511) 16, 35, 41

(540)



(510) (16) papír, lepenka a výrobky z těchto materiálů, které nejsou zařazeny do jiných tříd, tiskárenské výrobky, potřeby pro knižní vazby, fotografie, papírenské zboží, lepidla pro papírenství nebo domácnost, materiál pro umělce, tiskoviny, štetce, psací stroje a kancelářské potřeby (vyjímaje nábytek), učební a vyučovací pomůcky s výjimkou přístrojů, plastické obaly (nezařazené do jiných tříd), tiskařské typy, štočky; (35) propagační činnost, reklama, pomoc při řízení obchodní činnosti, obchodní administrativy, kancelářské práce; (41) vydavatelská činnost, výchova, vzdělávání, zábava, sportovní a kulturní aktivity.

(730) **GRAND PRINC spol. s r.o.**, Toužimská 918/36a, Praha 9 - Kbely, 19700, CZ

(740) JUDr. Jiří Marvan, advokát, Jungmannova tř. 16/737, Praha 1

(210) **O 342071**

(220) 13.01.2004

(320) 13.01.2004

(511) 16, 35, 41



(510) (16) papír, lepenka a výrobky z těchto materiálů, které nejsou zařazeny do jiných tříd, tiskárenské výrobky, potřeby pro knižní vazby, fotografie, papírenské zboží, lepidla pro papírenství nebo domácnost, materiál pro umělce, tiskoviny, štetce, psací stroje a kancelářské potřeby (vyjímaje nábytek), učební a vyučovací pomůcky s výjimkou přístrojů, plastické obaly (nezařazené do jiných tříd), tiskařské typy, štočky; (35) propagační činnost, reklama, pomoc při řízení obchodní činnosti, obchodní administrativy, kancelářské práce; (41) vydavatelská činnost, výchova, vzdělávání, zábava, sportovní a kulturní aktivity.

(730) **GRAND PRINC, spol. s r.o.**, Toužimská 918/369, Praha 9 - Kbely, 19700, CZ

(740) JUDr. Jiří Marvan, advokát, Jungmannova tř. 16/737, Praha 1

(210) **O 342088**

(220) 14.01.2004

(320) 14.01.2004

(511) 12, 16, 18, 25, 35

(540)



(510) (12) jízdní kola, jejich součásti, vybavení a příslušenství v rámci této třídy jako například blatníky, cyklistické ráfky, duše pro jízdní kola, galusky, brzdy, pneumatiky, řetězy, směrovky jízdních kol, paprsky jízdních kol, stojany pro jízdní kola, řídítka, kliky, šlapadla, napínače paprsků, košíky speciální pro jízdní kola, ochranné kryty, ozubená kola a převody, sedadla, potahy sedadel, pumpy, rámy jízdních kol, záplaty na opravy duší, zvonky, zrcátka, nářadí na opravu duší; (16) periodické a neperiodické publikace, tiskoviny, časopisy, plakáty, letáky, knihy, brožury, katalogy, diáře, záznamníky, zápisníky, sešity, prospekty, kalendáře, pohledy, vývěsky, mapy, etikety, obaly z papíru a z umělých hmot zařazené v této třídě, psací potřeby, reklamní, propagační a informační materiály na bázi papíru a umělých hmot zařazené v této třídě, fotografie, obrazy, karty, obtisky, razítka, utěrky, ubrousky, ubrusy, ručníky, kapesníky - vše z papíru, stojánky na kancelářské potřeby, pouzdra na psací potřeby, upomínkové předměty z papíru, kancelářský papír, kancelářské potřeby náležející do této třídy a jiné papírenské a polygrafické výrobky v rámci této třídy; (18) batohy, ledvinky, aktovky, tašky, brašny, kabelky, deštníky, kufříky, kufrty, kožené pásky, peněženky, hole pro turistiku, výrobky z kůže a z její imitace v rámci této třídy; (25) oděvy pro volný čas, sport a turistiku, bundy, dresy, pracovní kombinézy, cvičební úbory, trička, šátky, šály, rukavice náležející do této třídy, ponožky, podkolenky, punčochové zboží, čepice, čelenky, kloboučnické zboží, prádlo, spodní prádlo, kravaty, motýlky, oděvní doplňky v rámci této třídy, návleky, obuv; (35) reklamní, inzertní, propagační, marketingová a informační činnost, vyhledávání, zpracovávání a distribuce obchodních a komerčních informací, zejména v elektronické podobě a prostřednictvím internetu, prezentace zákazníkům a uživatelům v počítačové síti internet, obchodní porady a konzultace, public relations, pořádání komerčních a reklamních výstav, zprostředkovatelská činnost v oblasti obchodu, reklamy a marketingu, předvádění zboží, rozšiřování reklamních a inzertních materiálů, on-line inzerce, správa obchodních zájmů třetích osob, zprostředkovatelská činnost v oblasti obchodu a obchodních služeb prostřednictvím internetu.

(590) Barevná

- (730) **Dašek Pavel**, Skelná 51, Jablonec nad Nisou, 46602, CZ (540)
 (740) STRNAD Patent. a známková kancelář Strnad Václav Ing., Rychtářská 375/31, Liberec 14

- (210) **O 342106**
 (220) 14.01.2004
 (320) 14.01.2004
 (511) 16, 32, 33
 (540)

Porta VALTICA

- (510) (16) tiskoviny, reklamní propagační a informační materiály, etikety, obaly papírové a z plastů jinde neuvedené, obaly a tašky z papíru a plastů; (32) piva, minerální vody, šumivé nápoje a jiné nápoje nealkoholické, nápoje a šťávy ovocné, sirupy a jiné přípravky k zhotovování nápojů; (33) alkoholické nápoje (s výjimkou pív). (510) (9) podložky pod myš; (16) kancelářské potřeby (kromě nábytku), plastické obaly spadající do této třídy, reklamní materiály z papíru a plastických hmot spadající do této třídy; (20) výrobky z gelu a plastických hmot spadající do této třídy; (35) propagační činnost, reklama.
 (730) **VINICOLE, Valtická vinařská s.r.o.**, Vinařská 771, Valtice, 69142, CZ (730) **Zajíček Roman**, Kostnické náměstí 592/7, Praha 3, 13000, CZ
 (740) Kolátor Kamil, Lučanská 5, Jablonec nad Nisou

- (210) **O 342107**
 (220) 14.01.2004
 (320) 14.01.2004
 (511) 16, 32, 33
 (540)

Rotunda VALTICE

- (510) (16) tiskoviny, reklamní propagační a informační materiály, etikety, obaly papírové a z plastů jinde neuvedené, obaly a tašky z papíru a plastů; (32) piva, minerální vody, šumivé nápoje a jiné nápoje nealkoholické, nápoje a šťávy ovocné, sirupy a jiné přípravky k zhotovování nápojů; (33) alkoholické nápoje (s výjimkou pív). (510) (30) cukrovinky, cukroví, dorty, housky, chléb, koláče, nudle, palačinky, pečivo, pizzy, popcorn, rohlíky, sendviče, bagety, sušenky, špagety, těstoviny, zmrzlina, chlebičky, chuťové přísady, lahůdky, káva, čaj, kakao, sůl, led pro osvěžení; (41) zábava, vzdělávání, galerie, hudební produkce, prezentace vizuálního umění nebo literatury pro kulturní a vzdělávací účely, koncerty, párty, festivaly, projekce, hudební skupiny, hudební výkony, literární akce; (43) rychlé občerstvení, bar, bufet, jídelna, kavárna, cukrárna, restaurace včetně samoobslužných, zásobování, gastronomie, stravovací zařízení, pivnice, hostinská činnost, ubytování pro cestující.
 (730) **VINICOLE, Valtická vinařská s.r.o.**, Vinařská 771, Valtice, 69142, CZ (730) **Vavřínek Karel**, Újezd 18/422, Praha 1, 11800, CZ
 (740) Kolátor Kamil, Lučanská 5, Jablonec nad Nisou

KLUB ÚJEZD

- (210) **O 342110**
 (220) 14.01.2004
 (320) 14.01.2004
 (511) 16, 32, 33
 (540)

Zlatý sklep

- (510) (16) tiskoviny, reklamní propagační a informační materiály, etikety, obaly papírové a z plastů jinde neuvedené, obaly a tašky z papíru a plastů; (32) piva, minerální vody, šumivé nápoje a jiné nápoje nealkoholické, nápoje a šťávy ovocné, sirupy a jiné přípravky k zhotovování nápojů; (33) alkoholické nápoje (s výjimkou pív). (510) (11) vzduchotechnická, klimatizační a chladicí zařízení, včetně jejich součástí a příslušenství, teplovzdušná a teplovodní vytápěcí zařízení, odsávací zařízení, digestoře; (37) montáž a servis vzduchotechnických, klimatizačních a chladicích zařízení; (42) inženýrské práce a expertizy, odborné poradenství a konzultace v oblasti vzduchotechnických, klimatizačních a chladicích zařízení, projektování vzduchotechnických, klimatizačních a chladicích zařízení.
 (730) **Vino Valtice s.r.o.**, Nám. Svobody 3, Valtice, 69142, CZ (730) **PROFI KLIMA s.r.o.**, Branky na Moravě 51, Branky na Moravě, 75645, CZ
 (740) Kolátor Kamil, Lučanská 5, Jablonec nad Nisou

- (210) **O 342116**
 (220) 14.01.2004
 (320) 14.01.2004
 (511) 16, 32, 33
 (540)

Velkopavlovická PERLA

- (510) (16) tiskoviny, reklamní propagační a informační materiály, etikety, obaly papírové a z plastů jinde neuvedené, obaly a tašky z papíru a plastů; (32) piva, minerální vody, šumivé nápoje a jiné nápoje nealkoholické, nápoje a šťávy ovocné, sirupy a jiné přípravky k zhotovování nápojů; (33) alkoholické nápoje (s výjimkou pív). (510) (11) vzduchotechnická, klimatizační a chladicí zařízení, včetně jejich součástí a příslušenství, teplovzdušná a teplovodní vytápěcí zařízení, odsávací zařízení, digestoře; (37) montáž a servis vzduchotechnických, klimatizačních a chladicích zařízení; (42) inženýrské práce a expertizy, odborné poradenství a konzultace v oblasti vzduchotechnických, klimatizačních a chladicích zařízení, projektování vzduchotechnických, klimatizačních a chladicích zařízení.
 (730) **Vino Velké Pavlovice s.r.o.**, V údolí 67, Velké Pavlovice, 69106, CZ (730) **PROFI KLIMA s.r.o.**, Branky na Moravě 51, Branky na Moravě, 75645, CZ
 (740) Kolátor Kamil, Lučanská 5, Jablonec nad Nisou

- (210) **O 342123**
 (220) 14.01.2004
 (320) 14.01.2004
 (511) 9, 16, 20, 35
 (540)

MODROZELENÁ ZNAČKA

- (510) (9) přístroje umožňující komunikaci jedné osoby s druhou nebo druhými osobami, telefonní přístroje a příslušenství, telefonní automaty, telefonní ústředny, mobilní telefony, všechny telekomunikační přístroje a zařízení, přístroje pro zpracování informací, software, hardware, zejména výpočetní nebo telekomunikační nebo informační techniky, počítače, minipočítače, notebooky, monitory, klávesnice, terminály a všechny další jednotlivé části, součásti a náhradní díly pro výše

uvedené výrobky, všechny sítě z oblastí výpočetní techniky a jejich jednotlivé části i náhradní díly, datové sítě, elektronické sítě, nosiče záznamů nahrané nebo nenahrané, čipové karty, elektronické karty včetně platebních, elektronické databáze, databázové produkty v elektronické podobě, informace a záznamy v elektronické podobě, data a/nebo databáze a/nebo informační produkty na nosičích a/nebo v elektronických, datových, informačních a telekomunikačních sítích, související software a hardware, elektronické sítě, elektronické multimediální aplikace, multimediální nebo informační katalogy v elektronické podobě, elektronické časopisy, elektronická periodika a knihy v elektronické podobě, přístroje pro záznam, přenos, převod a reprodukci zvuku nebo obrazu nebo informace, nosiče záznamů nahrané i nenahrané, zvukové disky, vybavení pro zpracování informací a pro počítače, přístroje a nástroje optické, přístroje a nástroje k měření, signalizování, elektronická data nebo databáze nebo informační produkty v elektronických, datových, informačních a telekomunikačních sítích; (16) výrobky z papíru, kancelářské potřeby, ochranné obaly z papíru a plastu v rámci této třídy, periodické a neperiodické publikace, tiskoviny včetně reklamních a propagačních, formuláře, návody a příručky, průvodní dokumentace, umělecké, užitkové, ozdobné a obalové předměty z papíru a plastu v rámci této třídy, zejména pohlednice, samolepky, tašky; (35) informační kancelář, reklamní a inzertní činnost, propagace, marketing, pomoc při podnikání, poradenství týkající se organizace a podnikání, distribuce prospektů, podnikatelské informace, computerizovaná pomoc při podnikání (počítačem podporované podnikání), předplatné tiskovin pro třetí osoby, účetnictví, distribuce propagačních tiskovin, plánování obchodních a propagačních akcí, ověřování obchodních transakcí, potvrzování uskutečnění obchodních transakcí, poskytování informací reklamního nebo komerčního charakteru, reklamní, inzertní a propagační činnost prostřednictvím jakéhokoliv média, prostřednictvím telefonní, datové nebo informační sítě, poskytování informací a informačních produktů, zejména však informačních produktů reklamního či komerčního charakteru, zprostředkování služeb v oblasti poskytování informací reklamního či komerčního charakteru, komerční využití Internetu v oblastech komerčních internetových médií a vyhledávacích služeb, on-line inzerce, zprostředkovatelská činnost v oblasti obchodu, merchandising, pronájem reklamních míst, automatizované zpracování dat a informací elektronickými a počítačovými prostředky a prostřednictvím elektronické pošty; (38) telekomunikace, komunikace pomocí terminálů nebo počítačů, elektronická pošta, počítačový přenos pošty a obrazu, komunikace a transakce v síti, tisková agentura, komunikace prostřednictvím telefonů nebo mobilních telefonů nebo počítačů a telekomunikační služby s tím spojené, poskytování telekomunikačních služeb přenosu dat a dalších informací, provozování datové sítě, provozování veřejné mobilní radiotelefonní sítě, zprostředkovatelská a poradenská činnost v oblasti telekomunikací, výměna, získávání a šíření informací a zpráv prostřednictvím telekomunikační sítě nebo datové sítě nebo sítě výpočetní nebo informační nebo komunikační nebo elektronické techniky nebo satelitů nebo kabelu, šíření elektronických tiskovin, časopisů, periodik a knih prostřednictvím počítačové, datové, elektronické, telekomunikační nebo informační sítě, informační služby na Internetu včetně provozování elektronických nástěnek, diskusních skupin a fór a poskytování přístupu k on-line informačním službám a databázím, telekomunikační služby na Internetu, služby hlasové schránky, telekomunikační služby, služby spočívající v přímém propojení lokální zákaznické pevné sítě se sítí mobilních telefonů, služby krátkých textových zpráv, teletext a služby s ním spojené, informační kancelář, provozování internetového vyhledávače, služby elektronické pošty, pronájem telekomunikačních zařízení a přístrojů včetně telefonů, služby zprostředkování zpráv, služby zprostředkování přístupu k počítačové síti, přenos dat a informací, služby přístupu a připojení k datovým a informačním sítím a internetu, pronájem informačních a komunikačních míst, poskytování přístupu na on-line informační služby a databáze, přenos, poskytování nebo vyvolávání informací z počítačové databáze, on-line informační a databázové služby, komunikační služby prostřednictvím internetu, vnějších sítí a vnitřních sítí a dalších elektronických prostředků; (41) vydavatelství, publikování, nakladatelství, vzdělávací služby pro subjekty provozovatelů a veřejnosti, vystavování textu, grafiky, dat a databází na počítačových sítích,

agenturní činnost v oblasti kultury; (42) tvorba a modifikace software, pronájem výpočetní techniky, tvorba mediálních dokumentů, vytváření www prezentací a řešení www serverů, provozování počítačových center s přístupem do databází (například Internet), hosting.

(730) **Vltavín info, a.s.**, Milady Horákové 121, Praha 6, 16000, CZ

(210) **O 342192**

(420) 16.01.2004

(320) 16.01.2004

(511) 9, 16, 35, 38, 41, 42

(540)

MODROZELENÁ LINKA

(510) (9) přístroje umožňující komunikaci jedné osoby s druhou nebo druhými osobami, telefonní přístroje a příslušenství, telefonní automaty, telefonní ústředny, mobilní telefony, všechny telekomunikační přístroje a zařízení, přístroje pro zpracování informací, software, hardware, zejména výpočetní nebo telekomunikační nebo informační techniky, počítače, minipočítače, notebooky, monitory, klávesnice, terminály a všechny další jednotlivé části, součásti a náhradní díly pro výše uvedené výrobky, všechny sítě z oblastí výpočetní techniky a jejich jednotlivé části i náhradní díly, datové sítě, elektronické sítě, nosiče záznamů nahrané nebo nenahrané, čipové karty, elektronické karty včetně platebních, elektronické databáze, databázové produkty v elektronické podobě, informace a záznamy v elektronické podobě, data a/nebo databáze a/nebo informační produkty na nosičích a/nebo v elektronických, datových, informačních a telekomunikačních sítích, související software a hardware, elektronické sítě, elektronické multimediální aplikace, multimediální nebo informační katalogy v elektronické podobě, elektronické časopisy, elektronická periodika a knihy v elektronické podobě, přístroje pro záznam, přenos, převod a reprodukci zvuku nebo obrazu nebo informace, nosiče záznamů nahrané i nenahrané, zvukové disky, vybavení pro zpracování informací a pro počítače, přístroje a nástroje optické, přístroje a nástroje k měření, signalizování, elektronická data nebo databáze nebo informační produkty v elektronických, datových, informačních a telekomunikačních sítích; (16) výrobky z papíru, kancelářské potřeby, ochranné obaly z papíru a plastu v rámci této třídy, periodické a neperiodické publikace, tiskoviny včetně reklamních a propagačních, formuláře, návody a příručky, průvodní dokumentace, umělecké, užitkové, ozdobné a obalové předměty z papíru a plastu v rámci této třídy, zejména pohlednice, samolepky, tašky; (35) informační kancelář, reklamní a inzertní činnost, propagace, marketing, pomoc při podnikání, poradenství týkající se organizace a podnikání, distribuce prospektů, podnikatelské informace, computerizovaná pomoc při podnikání (počítačem podporované podnikání), předplatné tiskovin pro třetí osoby, účetnictví, distribuce propagačních tiskovin, plánování obchodních a propagačních akcí, ověřování obchodních transakcí, potvrzování uskutečnění obchodních transakcí, poskytování informací reklamního nebo komerčního charakteru, reklamní, inzertní a propagační činnost prostřednictvím jakéhokoliv média, prostřednictvím telefonní, datové nebo informační sítě, poskytování informací a informačních produktů, zejména však informačních produktů reklamního či komerčního charakteru, zprostředkování služeb v oblasti poskytování informací reklamního či komerčního charakteru, komerční využití Internetu v oblastech komerčních internetových médií a vyhledávacích služeb, on-line inzerce, zprostředkovatelská činnost v oblasti obchodu, merchandising, pronájem reklamních míst, automatizované zpracování dat a informací elektronickými a počítačovými prostředky a prostřednictvím elektronické pošty; (38) telekomunikace, komunikace pomocí terminálů nebo počítačů, elektronická pošta, počítačový přenos pošty a obrazu, komunikace a transakce v síti, tisková agentura, komunikace prostřednictvím telefonů nebo mobilních telefonů nebo počítačů a telekomunikační služby s tím spojené, poskytování telekomunikačních služeb přenosu dat a dalších informací, provozování datové sítě, provozování veřejné mobilní radiotelefonní sítě, zprostředkovatelská a poradenská činnost v oblasti telekomunikací, výměna, získávání a šíření informací a zpráv prostřednictvím telekomunikační sítě nebo datové sítě nebo sítě výpočetní nebo informační nebo komunikační nebo elektronické techniky nebo satelitů nebo kabelu, šíření elektronických tiskovin, časopisů, periodik a knih prostřednictvím počítačové, datové, elektronické,

telekomunikační nebo informační sítě, informační služby na Internetu včetně provozování elektronických nástěnek, diskusních skupin a fór a poskytování přístupu k on-line informačním službám a databázím, telekomunikační služby na Internetu, služby hlasové schránky, telekomunikační služby, služby spočívající v přímém propojení lokální zákaznické pevné sítě se sítí mobilních telefonů, služby krátkých textových zpráv, teletext a služby s ním spojené, informační kancelář, provozování internetového vyhledávače, služby elektronické pošty, pronájem telekomunikačních zařízení a přístrojů včetně telefonů, služby zprostředkování zpráv, služby zprostředkování přístupu k počítačové síti, přenos dat a informací, služby přístupu a připojení k datovým a informačním sítím a internetu, pronájem informačních a komunikačních míst, poskytování přístupu na on-line informační služby a databáze, přenos, poskytování nebo vyvolávání informací z počítačové databáze, on-line informační a databázové služby, komunikační služby prostřednictvím internetu, vnějších sítí a vnitřních sítí a dalších elektronických prostředků; (41) vydavatelství, publikování, nakladatelství, vzdělávací služby pro subjekty provozovatelů a veřejnosti, vystavování textu, grafiky, dat a databází na počítačových sítích, agenturní činnost v oblasti kultury; (42) tvorba a modifikace software, pronájem výpočetní techniky, tvorba mediálních dokumentů, vytváření www prezentací a řešení www serverů, provozování počítačových center s přístupem do databázi (například Internet), hosting.

(730) **VLTAVÍN info, a.s.**, Milady Horákové 121, Praha 6, 16000, CZ

(210) **O 342193**

(220) 16.01.2004

(320) 16.01.2004

(511) 9, 16, 35, 38, 41, 42

(540) **MODROZELENÁ INFORMACE**

(9) přístroje umožňující komunikaci jedné osoby s druhou nebo druhými osobami, telefonní přístroje a příslušenství, telefonní automaty, telefonní ústředny, mobilní telefony, všechny telekomunikační přístroje a zařízení, přístroje pro zpracování informací, software, hardware, zejména výpočetní nebo telekomunikační nebo informační techniky, počítače, minipočítače, notebooky, monitory, klávesnice, terminály a všechny další jednotlivé části, součásti a náhradní díly pro výše uvedené výrobky, všechny sítě z oblasti výpočetní techniky a jejich jednotlivé části i náhradní díly, datové sítě, elektronické sítě, nosiče záznamů nahrané nebo nenahrané, čipové karty, elektronické karty včetně platebních, elektronické databáze, databázové produkty v elektronické podobě, informace a záznamy v elektronické podobě, data a/nebo databáze a/nebo informační produkty na nosičích a/nebo v elektronických, datových, informačních a telekomunikačních sítích, související software a hardware, elektronické sítě, elektronické multimediální aplikace, multimediální nebo informační katalogy v elektronické podobě, elektronické časopisy, elektronická periodika a knihy v elektronické podobě, stroje pro záznam, přenos, převod a reprodukci zvuku nebo obrazu nebo informace, nosiče záznamů nahrané i nenahrané, zvukové disky, vybavení pro zpracování informací a pro počítače, přístroje a nástroje optické, přístroje a nástroje k měření, signalizování, elektronická data nebo databáze nebo informační produkty v elektronických, datových, informačních a telekomunikačních sítích; (16) výrobky z papíru, kancelářské potřeby, ochranné obaly z papíru a plastu v rámci této třídy, periodické a neperiodické publikace, tiskoviny včetně reklamních a propagačních, formuláře, návody a příručky, průvodní dokumentace, umělecké, užitkové, ozdobné a obalové předměty z papíru a plastu v rámci této třídy, zejména pohlednice, samolepky, tašky; (35) informační kancelář, reklamní a inzertní činnost, propagace, marketing, pomoc při podnikání, poradenství týkající se organizace a podnikání, distribuce prospektů, podnikatelské informace, computerizovaná pomoc při podnikání (počítačem podporované podnikání), předplatné tiskoviny pro třetí osoby, účetnictví, distribuce propagačních tiskovin, plánování obchodních a propagačních akcí, ověřování obchodních transakcí, potvrzování uskutečnění obchodních transakcí, poskytování informací reklamního nebo komerčního charakteru, reklamní, inzertní a propagační činnost prostřednictvím jakéhokoliv média, prostřednictvím telefonní, datové nebo informační sítě, poskytování informací a informačních produktů, zejména však informačních produktů

reklamního či komerčního charakteru, zprostředkování služeb v oblasti poskytování informací reklamního či komerčního charakteru, komerční využití Internetu v oblastech komerčních internetových médií a vyhledávacích služeb, on-line inzerce, zprostředkovatelská činnost v oblasti obchodu, merchandising, pronájem reklamních míst, automatizované zpracování dat a informací elektronickými a počítačovými prostředky a prostřednictvím elektronické pošty; (38) telekomunikace, komunikace pomocí terminálů nebo počítačů, elektronická pošta, počítačový přenos pošty a obrazu, komunikace a transakce v síti, tisková agentura, komunikace prostřednictvím telefonů nebo mobilních telefonů nebo počítačů a telekomunikační služby s tím spojené, poskytování telekomunikačních služeb přenosu dat a dalších informací, provozování datové sítě, provozování veřejné mobilní radiotelefonní sítě, zprostředkovatelská a poradenská činnost v oblasti telekomunikací, výměna, získávání a šíření informací a zpráv prostřednictvím telekomunikační sítě nebo datové sítě nebo sítě výpočetní nebo informační nebo komunikační nebo elektronické techniky nebo satelitů nebo kabelu, šíření elektronických tiskovin, časopisů, periodik a knih prostřednictvím počítačové, datové, elektronické, telekomunikační nebo informační sítě, informační služby na Internetu včetně provozování elektronických nástěnek, diskusních skupin a fór a poskytování přístupu k on-line informačním službám a databázím, telekomunikační služby na Internetu, služby hlasové schránky, telekomunikační služby, služby spočívající v přímém propojení lokální zákaznické pevné sítě se sítí mobilních telefonů, služby krátkých textových zpráv, teletext a služby s ním spojené, informační kancelář, provozování internetového vyhledávače, služby elektronické pošty, pronájem telekomunikačních zařízení a přístrojů včetně telefonů, služby zprostředkování zpráv, služby zprostředkování přístupu k počítačové síti, přenos dat a informací, služby přístupu a připojení k datovým a informačním sítím a internetu, pronájem informačních a komunikačních míst, poskytování přístupu na on-line informační služby a databáze, přenos, poskytování nebo vyvolávání informací z počítačové databáze, on-line informační a databázové služby, komunikační služby prostřednictvím internetu, vnějších sítí a vnitřních sítí a dalších elektronických prostředků; (41) vydavatelství, publikování, nakladatelství, vzdělávací služby pro subjekty provozovatelů a veřejnosti, vystavování textu, grafiky, dat a databází na počítačových sítích, agenturní činnost v oblasti kultury; (42) tvorba a modifikace software, pronájem výpočetní techniky, tvorba mediálních dokumentů, vytváření www prezentací a řešení www serverů, provozování počítačových center s přístupem do databázi (například Internet), hosting.

(730) **VLTAVÍN info, a.s.**, Milady Horákové 121, Praha 6, 16000, CZ

(210) **O 342194**

(220) 16.01.2004

(320) 16.01.2004

(511) 9, 16, 35, 38, 41, 42

(540)



(9) přístroje umožňující komunikaci jedné osoby s druhou nebo druhými osobami, telefonní přístroje a příslušenství, telefonní automaty, telefonní ústředny, mobilní telefony, všechny telekomunikační přístroje a zařízení, přístroje pro zpracování informací, software, hardware, zejména výpočetní nebo telekomunikační nebo informační techniky, počítače, minipočítače, notebooky, monitory, klávesnice, terminály a všechny další jednotlivé části, součásti a náhradní díly pro výše uvedené výrobky, všechny sítě z oblasti výpočetní techniky a jejich jednotlivé části i náhradní díly, datové sítě, elektronické sítě, nosiče záznamů nahrané nebo nenahrané, čipové karty, elektronické karty včetně platebních, elektronické databáze, databázové produkty v elektronické podobě, informace a záznamy v elektronické podobě, data a/nebo databáze a/nebo

informační produkty na nosičích a/nebo v elektronických, datových, informačních a telekomunikačních sítích, související software a hardware, elektronické sítě, elektronické multimediální aplikace, multimediální nebo informační katalogy v elektronické podobě, elektronické časopisy, elektronická periodika a knihy v elektronické podobě, stroje pro záznam, přenos, převod a reprodukci zvuku nebo obrazu nebo informace, nosiče záznamů nahrané i nenahrané, zvukové disky, vybavení pro zpracování informací a pro počítače, přístroje a nástroje optické, přístroje a nástroje k měření, signalizování, elektronická data nebo databáze nebo informační produkty v elektronických, datových, informačních a telekomunikačních sítích; (16) výrobky z papíru, kancelářské potřeby, ochranné obaly z papíru a plastu v rámci této třídy, periodické a neperiodické publikace, tiskoviny včetně reklamních a propagačních, formuláře, návody a příručky, průvodní dokumentace, umělecké, užitkové, ozdobné a obalové předměty z papíru a plastu v rámci této třídy, zejména pohlednice, samolepky, tašky; (35) informační kancelář, reklamní a inzertní činnost, propagace, marketing, pomoc při podnikání, poradenství týkající se organizace a podnikání, distribuce prospektů, podnikatelské informace, computerizovaná pomoc při podnikání (počítačem podporované podnikání), předplatné tiskovin pro třetí osoby, účetnictví, distribuce propagačních tiskovin, plánování obchodních a propagačních akcí, ověřování obchodních transakcí, potvrzování uskutečnění obchodních transakcí, poskytování informací reklamního nebo komerčního charakteru, reklamní, inzertní a propagační činnost prostřednictvím jakéhokoliv média, prostřednictvím telefonní, datové nebo informační sítě, poskytování informací a informačních produktů, zejména však informačních produktů reklamního či komerčního charakteru, zprostředkování služeb v oblasti poskytování informací reklamního či komerčního charakteru, komerční využití Internetu v oblastech komerčních internetových médií a vyhledávacích služeb, on-line inzerce, zprostředkovatelská činnost v oblasti obchodu, merchandising, pronájem reklamních míst, automatizované zpracování dat a informací elektronickými a počítačovými prostředky a prostřednictvím elektronické pošty; (38) telekomunikace, komunikace pomocí terminálů nebo počítačů, elektronická pošta, počítačový přenos pošty a obrazu, komunikace a transakce v síti, tisková agentura, komunikace prostřednictvím telefonů nebo mobilních telefonů nebo počítačů a telekomunikační služby s tím spojené, poskytování telekomunikačních služeb přenosu dat a dalších informací, provozování datové sítě, provozování veřejné mobilní radiotelefonní sítě, zprostředkovatelská a poradenská činnost v oblasti telekomunikací, výměna, získávání a šíření informací a zpráv prostřednictvím telekomunikační sítě nebo datové sítě nebo sítě výpočetní nebo informační nebo komunikační nebo elektronické techniky nebo satelitů nebo kabelu, šíření elektronických tiskovin, časopisů, periodik a knih prostřednictvím počítačové, datové, elektronické, telekomunikační nebo informační sítě, informační služby na Internetu včetně provozování elektronických nástěnek, diskusních skupin a fór a poskytování přístupu k on-line informačním službám a databázím, telekomunikační služby na Internetu, služby hlasové schránky, telekomunikační služby, služby spočívající v přímém propojení lokální zákaznické pevné sítě se sítí mobilních telefonů, služby krátkých textových zpráv, teletext a služby s ním spojené, informační kancelář, provozování internetového vyhledávače, služby elektronické pošty, pronájem telekomunikačních zařízení a přístrojů včetně telefonů, služby zprostředkování zpráv, služby zprostředkování přístupu k počítačové síti, přenos dat a informací, služby přístupu a připojení k datovým a informačním sítím a internetu, pronájem informačních a komunikačních míst, poskytování přístupu na on-line informační služby a databáze, přenos, poskytování nebo vyvolávání informací z počítačové databáze, on-line informační a databázové služby, komunikační služby prostřednictvím internetu, vnějších sítí a vnitřních sítí a dalších elektronických prostředků; (41) vydavatelství, publikování, nakladatelství, vzdělávací služby pro subjekty provozovatelů a veřejnosti, vystavování textu, grafiky, dat a databází na počítačových sítích, agenturní činnost v oblasti kultury; (42) tvorba a modifikace software, pronájem výpočetní techniky, tvorba mediálních dokumentů, vytváření www prezentací a řešení www serverů, provozování počítačových center s přístupem do databází (například Internet), hosting.

(730) **VLTAVÍN info, a.s.**, Milady Horákové 121, Praha 6, 16000, CZ

(210) **O 342225**

(220) 19.01.2004

(320) 19.01.2004

(511) 6, 8, 9, 17, 37, 39, 40

(540)

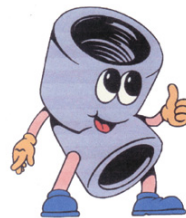

(510) (6) obecné kovy a jejich slitiny, kovové stavební materiály, kovové stavební materiály přenosné, kovové kabely a dráty neelektrické, kovové potřeby zámečnické a klempířské, kovové trubky, kovové výrobky, které nejsou uvedeny v jiných třídách, rudy, ocel, nezpracovaná nebo jako polotovary, ocel pásová, výrobky z oceli, které nejsou uvedeny v jiných třídách, dráty (železné), dráty z obecných kovů, dráty svařovací a pájecí (kovové), tlakové potrubí (kovové), skříňky (kovové), armatury (kovové) do betonu, armatury pro potrubí na stlačený vzduch, bílé kovy v rámci této třídy, hutnické materiály, drenážní roury (kovové), dveřní kování, dveřní rámy (kovové), dveřní zarážky (kovové), dveřní zárubně (kovové), dveřní zástrčky, dveřní uzávěry, s výjimkou elektrických, fitinky kovové pro potrubí na stlačený vzduch, formy slévárenské (kovové), železářské zboží, hliník, hmoždinky (kovové), hřebíky, ingoty z obecných kovů, pájky; (8) nářadí a nástroje s ručním pohonem, nože, nůžky, tabulové nůžky na plech, řezné nástroje (ruční), frézy (nástroje), hoblíky, vrtáky, lisovací nástroje, železné nářadí (ruční), zednické nářadí, spadající do této třídy, zvedáky (ruční), tvářecí nástroje, svěráky, šroubováky, profilovací nástroje, nástroje na ohýbání trubek, kleště, dlabací nástroje, brusné nástroje; (9) přístroje a nástroje vědecké, námořní, geodetické, fotografické, optické, přístroje pro vážení, měření, signalizaci, kontrolu (inspekci), záchranu a přístroje pro vyučování, přístroje a nástroje pro vedení, přepínání, přeměnu, akumulaci, regulaci nebo řízení elektrického proudu, přístroje pro záznam, převod, reprodukci zvuku nebo obrazu, magnetické nosiče zvukových záznamů, počítačové stroje, přístroje pro zpracování informací a počítače, nahrané počítačové programy, elektrody svářečské, elektrické dráty, elektrické kabely, elektrické spojky, konektory, svorky, elektrické měniče, elektrické akumulátory, elektrické svářečské přístroje, elektrické páječky, svářečské zařízení elektrická, elektrické svářečské obaly z plastických hmot, ochranné přilby, elektrické vedení, materiály na elektrické vedení, elektrická zařízení pro dálkové ovládání průmyslových procesů, zařízení na řezání elektrickým obloukem, integrované obvody, jističe, pojistky, kontakty elektrické, magnetické dráty a disky, objímky elektrických kabelů, elektrické odpory, rozvodné panely, rozvaděče automatické, automatické distribuční stroje, přerušovače, spínače, dálkové spínače, vypínače, řídicí, kontrolní panely, tepelné regulátory, skříňky, krabice na reproduktory, skříňkové rozvaděče (elektrina), svorkovnice, spojovací skříňky (elektrotechnika), termostaty, transformátory, vedení elektrické, elektroinstalační potrubí, elektrické vodiče, zástrčky, zásuvky a ostatní elektrické spojky, zesilovače, stroje a zařízení na zkoušení materiálu; (17) akustické desky a panely, akustické zábrany, obklady ochranné (zvukové a tepelné izolační), elektrický izolační materiál, izolátory, kaučuk, gutaperča, guma, výrobky z těchto hmot, pokud nejsou obsaženy v jiných třídách, polotovary z plastických hmot, fólie, desky a tyče z plastických hmot (polotovary), hmoty těsnící, ucpávkové a izolační, tepelné izolační materiál, izolační tkaniny z různých hmot, břidlice azbestová, izolační tkaniny ze skleněné nebo minerální vlny, osinek, slída a výrobky z nich, hadice (kromě kovových), fitinky nekovové, hmoty a obklady zamezující vypařování z kotlů a boilerů - v rámci této třídy, papír izolační; (37) stavebnictví, stavitelství, provádění staveb včetně jejich změn, udržovacích prací na nich a jejich odstraňování, stavby vodních nádrží, bazénů, kanalizačních jímek, septiků čerpacích stanic, vodojemů, montáž vodních nádrží a bazénů, stavby pozemní inženýrské a vodní, demolice budov, utěšňování (tmelení) budov, čištění

budov (fasád, vnějších povrchů a ploch), čištění budov (320) 19.01.2004
(interiérů), vysoušení staveb, ošetřování dřevěných staveb, (511) 11, 16, 30, 32, 35, 39
zateplování a izolování staveb, izolování proti vlhkosti, montáže (540)

lešení, pronájem stavebních strojů a zařízení, obnova strojů (použitých nebo částečně zničených), štukování, sádrování, zednické služby, železobetonářské práce, dlaždičské práce, pokládání podlah, zhotovování železných výztuh do betonu, pokrývačské služby, klempířství a instalatérství, malování a natírání interiérů a exteriérů, práce omítkářské, lakýrnické a tapetářské práce, montáže dělicích stěn a příček, montáže sádrokartonových systémů, montáže zvedaných podlah (pro rozvody pod podlahou), dozor nad stavbami, stavební informace, stavební inženýrské práce, zprostředkovatelská činnost pro stavebnictví, instalace a opravy ústředního vytápění a větrání, instalace klimatizačního zařízení, montáž a opravy měřicí a regulační techniky, montáž a opravy vyhrazených plynových zařízení, instalace a opravy žaluzií, stroje (montáž, údržba a opravy -); (39) doprava, malonákladová expresní doprava, balení a skladování zboží, organizování cest, pronájem dopravních vozidel, služby provozu na letištích, balení zboží před odesláním, poskytování informací ohledně cesty nebo dopravy zboží, které poskytují agenti nebo turistické kanceláře, kontrola vozidel nebo zboží před dopravou, dopravování materiálu; (40) zpracování plastických hmot, barvení (služby spojené s-), broušení, čištění povrchů, energie (výroba-), frézování, galvanizace, pokovování, chromování, kadmiování, letování, likvidace odpadu, mletí, montáž materiálů na objednávku (pro třetí osoby), recyklace, odstraňování pachů z ovzduší, pájení, plátování kovových výrobků, poniklování, popouštění kovů, pozlacení, řezání pilou, stříbření, svařování, úprava a zpracování kovů, vulkanizace (úprava materiálů).

(590) Barevná
(730) **HP trend, s. r. o.**, Vráblovecká 3080, Ludgeřovice, 74714, CZ
(740) Nádvořník Pavel Ing., Sokola Tůmy 1, Ostrava - Hulváky

(210) **O 342232**
(220) 19.01.2004
(320) 19.01.2004
(511) 16, 28, 35, 39, 41, 43
(540)

Skiport

(510) (16) papír, tiskoviny, časopisy, periodika, knihy, fotografie, kancelářské potřeby; (28) hry a hračky; (35) inzertní a reklamní činnost; (39) provozování cestovní kanceláře v rámci této třídy, provozování vleků a lanovek, půjčování kol, lyží, snowboardů; (41) pořádání sportovních a kulturních akcí, pořádání soutěží, provozování heren a bowlingu; (43) ubytovací služby včetně hostinské činnosti.
(730) **BOBOLIFT, společnost s ručením omezením**, Velká Úpa 143, Velká Úpa-Pec pod Sněžkou, 54222, CZ
(740) Advokátní kancelář JUDr. Tomáš Kordač Kubovič Jiří, Hoštálkova 10, Praha 6

(210) **O 342234**
(220) 19.01.2004
(320) 19.01.2004
(511) 9, 37, 38
(540)

LAN-PROJEKT

(510) (9) kancelářská, výpočetní a telekomunikační technika, software; (37) servisní služby, záruční a pozáruční servis v oblasti výpočetní techniky, instalace výpočetní techniky, montáž počítačových sítí; (38) počítačová komunikace, komunikace pomocí počítačových terminálů.
(730) **Ing. Vladimír Výborný - LAN - projekt**, Plachého 17, Plzeň, 30126, CZ

(210) **O 342251**
(220) 19.01.2004



(510) (11) kávovary elektrické; (16) kávové filtry papírové; (30) káva, kávové nápoje, kávové příchutě, instantní káva, kakao, kakaové příchutě, kávové nápoje s mlékem, ledová káva, čaj; (32) instantní nápoje v prášku; (35) zprostředkovatelská činnost v oblasti obchodu, obchodní reklama, rozšiřování, pronájem, aktualizování a zasilání reklamních materiálů, pronájem reklamních ploch, propagace, reklama on-line, rozšiřování reklamních vzorků, předvádění zboží; (39) balení zboží.
(590) Barevná
(730) **Tchibo GmbH**, Überseering 18, Hamburg, DE
(740) Žežulková Zuzana JUDr., Belgická 23, Praha

(210) **O 342252**
(220) 19.01.2004
(320) 19.01.2004
(511) 11, 16, 30, 32, 35, 39
(540)



(510) (11) kávovary elektrické; (16) kávové filtry papírové; (30) káva, kávové nápoje, kávové příchutě, instantní káva, kakao, kakaové příchutě, kávové nápoje s mlékem, ledová káva, čaj; (32) instantní nápoje v prášku; (35) zprostředkovatelská činnost v oblasti obchodu, obchodní reklama, rozšiřování, pronájem, aktualizování a zasilání reklamních materiálů, pronájem reklamních ploch, propagace, reklama on-line, rozšiřování reklamních vzorků, předvádění zboží; (39) balení zboží.
(590) Barevná
(730) **Tchibo GmbH**, Überseering 18, Hamburg, DE
(740) Žežulková Zuzana JUDr., Belgická 23, Praha

(210) **O 342253**
(220) 19.01.2004
(320) 19.01.2004
(511) 11, 16, 30, 32, 35, 39
(540)



(510) (11) kávovary elektrické; (16) kávové filtry papírové; (30) káva, kávové nápoje, kávové příchutě, instantní káva, kakao, kakaové příchutě, kávové nápoje s mlékem, ledová káva, čaj; (32) instantní nápoje v prášku; (35) zprostředkovatelská činnost v oblasti obchodu, obchodní reklama, rozšiřování, pronájem, aktualizování a zasilání reklamních materiálů, pronájem reklamních ploch, propagace, reklama on-line, rozšiřování reklamních vzorků, předvádění zboží; (39) balení zboží.
(590) Barevná
(730) **Tchibo GmbH**, Überseering 18, Hamburg, DE
(740) Žežulková Zuzana JUDr., Belgická 23, Praha

(210) **O 342254**

(220) 19.01.2004
(320) 19.01.2004
(511) 11, 16, 30, 32, 35, 39
(540)



(510) (11) kávovary elektrické; (16) kávové filtry papírové; (30) káva, kávové nápoje, kávové příchutě, instantní káva, kakao, kakaové příchutě, kávové nápoje s mlékem, ledová káva, čaj; (32) instantní nápoje v prášku; (35) zprostředkovatelská činnost v oblasti obchodu, obchodní reklama, rozšiřování, pronájem, aktualizování a zaslání reklamních materiálů, pronájem reklamních ploch, propagace, reklama on-line, rozšiřování reklamních vzorků, předvádění zboží; (39) balení zboží.

(590) Barevná
(730) Tchibo GmbH, Überseering 18, Hamburg, DE
(740) Žežulková Zuzana JUDr., Belgická 23, Praha

(210) **O 342257**
(220) 19.01.2004
(320) 19.01.2004
(511) 11, 16, 30, 32, 35, 39
(540)



(510) (11) kávovary elektrické; (16) kávové filtry papírové; (30) káva, kávové nápoje, kávové příchutě, instantní káva, kakao, kakaové příchutě, kávové nápoje s mlékem, ledová káva, čaj; (32) instantní nápoje v prášku; (35) zprostředkovatelská činnost v oblasti obchodu, obchodní reklama, rozšiřování, pronájem, aktualizování a zaslání reklamních materiálů, pronájem reklamních ploch, propagace, reklama on-line, rozšiřování reklamních vzorků, předvádění zboží; (39) balení zboží.

(590) Barevná
(730) Tchibo GmbH, Überseering 18, Hamburg, DE
(740) Žežulková Zuzana JUDr., Belgická 23, Praha

(210) **O 342255**
(220) 19.01.2004
(320) 19.01.2004
(511) 11, 16, 30, 32, 35, 39
(540)



(510) (11) kávovary elektrické; (16) kávové filtry papírové; (30) káva, kávové nápoje, kávové příchutě, instantní káva, kakao, kakaové příchutě, kávové nápoje s mlékem, ledová káva, čaj; (32) instantní nápoje v prášku; (35) zprostředkovatelská činnost v oblasti obchodu, obchodní reklama, rozšiřování, pronájem, aktualizování a zaslání reklamních materiálů, pronájem reklamních ploch, propagace, reklama on-line, rozšiřování reklamních vzorků, předvádění zboží; (39) balení zboží.

(590) Barevná
(730) Tchibo GmbH, Überseering 18, Hamburg, DE
(740) Žežulková Zuzana JUDr., Belgická 23, Praha

(210) **O 342272**
(220) 19.01.2004
(320) 19.01.2004
(511) 3, 9, 11, 41
(540)

REVLON PROFESSIONAL

(510) (3) hydratační krémy, tekuté přípravky na odstraňování ochlupení, oleje, krémy, tělové adstringenty a depilační prostředky (vyjma pleťových), vlasové šampony, kondicionéry, gely, přípravky na ošetřování vousů, vlasové pomády, vlasové krémy a vody, tekuté přípravky na úpravu vlasů, vlasové spreje, přípravky na trvalou ondulaci, přípravky na barvení vlasů, vlasové tónovací přípravky, přípravky na narovnávání vlasů, vlasové relaxanty, pleťové čistící prostředky, koupelové přísady, zejména koupelové oleje, koupelové pudry, koupelové gely, koupelové bylinné výtažky a koupelové tablety vše pro použití v odborných salónech a v odborných kruzích a nebo v těch které jsou speciálně navrženy a zamýšleny k použití osobami afrického původu, přípravky pro péči o nehty, zejména odlakovače, odstraňovače nehtové kůžičky, nehtové zpevňující přípravky, nehtové krémy, nehtové fólie a zábaly, nehtové prodlužující přípravky, umělé nehty, smirkové pilníčky na nehty, přípravky pro péči o pleť vše určené pro odborné salony a odborné kruhy; (9) elektrické nebo plynové přístroje pro natáčení a narovnávání vlasů, elektrické nebo plynové horké kartáče pro natáčení vlasů, elektrické nebo plynové vlasové natáčky a přístroje pro úpravu vlasů určené pro odborné salony nebo odborné kruhy; (11) elektrické a plynové vlasové vysoušeče určené pro odborné salony nebo odborné kruhy; (41) výcvik a vzdělávání v kadeřnických technikách, barvení vlasů, úprav vlasů, make-upu a péči o tělo vše poskytované odborným salonům, lázním, holičstvím, kadeřníkům, manikérům a kosmetikům.

(730) REVLON PROFESSIONAL HOLDING COMPANY LLC.,
38 East 63rd Street, New York, NY, US
(740) PATENTSERVIS PRAHA a.s., Jivenská 1273/1, Praha 4

(210) **O 342256**
(220) 19.01.2004
(320) 19.01.2004
(511) 11, 16, 30, 32, 35, 39
(540)



(510) (11) kávovary elektrické; (16) kávové filtry papírové; (30) káva, kávové nápoje, kávové příchutě, instantní káva, kakao, kakaové příchutě, kávové nápoje s mlékem, ledová káva, čaj; (32) instantní nápoje v prášku; (35) zprostředkovatelská činnost v oblasti obchodu, obchodní reklama, rozšiřování, pronájem, aktualizování a zaslání reklamních materiálů, pronájem reklamních ploch, propagace, reklama on-line, rozšiřování reklamních vzorků, předvádění zboží; (39) balení zboží.

(590) Barevná
(730) Tchibo GmbH, Überseering 18, Hamburg, DE
(740) Žežulková Zuzana JUDr., Belgická 23, Praha

(210) **O 342293**
(220) 20.01.2004
(320) 20.01.2004
(511) 11, 16, 30, 32, 35, 39
(540)



(510) (11) kávovary elektrické; (16) kávové filtry papírové; (30) káva,

kávové nápoje, kávové příchutě, instantní káva, kakao, kakaové příchutě, kávové nápoje s mlékem, ledová káva, čaj; (32) instantní nápoje v prášku; (35) zprostředkovatelská činnost v oblasti obchodu, obchodní reklama, rozšiřování, pronájem, aktualizování a zaslání reklamních materiálů, pronájem reklamních ploch, propagace, reklama on-line, rozšiřování reklamních vzorků, předvádění zboží; (39) balení zboží.

- (590) Barevná
(730) **Tchibo GmbH**, Überseering 18, Hamburg, DE
(740) Žežulková Zuzana JUDr., Belgická 23, Praha

(210) **O 342315**

- (220) 20.01.2004
(320) 20.01.2004
(511) 5
(540)

AUGMENTIN ES

- (510) (5) farmaceutické a lékařské přípravky a substance.
(730) **BEECHAM GROUP PLC**, 980 Great West Road, Brentford, GB
(740) Společná advokátní kancelář Všečeka Zelený Švorčík Kalenský a partneři Zelený Pavel JUDr., Hálkova 2, Praha 2

(210) **O 342320**

- (220) 20.01.2004
(320) 20.01.2004
(511) 35
(540)



- (510) (35) organizační a ekonomické poradenství.
(590) Barevná
(730) **Janotová Hana**, Popovičky 40, Říčany u Prahy, 25101, CZ

(210) **O 342322**

- (220) 21.01.2004
(320) 21.01.2004
(511) 9, 16, 21, 24, 35, 39, 41, 43
(540)



- (510) (9) strojně čitelné nosiče informací a informace na nich (textové, grafické i zvukové), informace šířené elektronickou cestou, software, interaktivní a grafické programy, elektronická periodika, elektronické katalogy a jiné neperiodické produkty v elektronické podobě, filmový materiál; (16) papír, výrobky z papíru, dekorativní předměty z papíru, reklamní a informační poutače z papíru a plastů v jiné třídě neuvedené, periodické a neperiodické tiskoviny, zejména knihy, časopisy, příručky, bedekry, katalogy, prospekty, letáky, plakáty, pohlednice, fotografie a jiná vyobrazení, mapy, atlasy a jiná kartografická díla, vstupenky, tiskopisy, obálky, diáře, poznámkové bloky, zápisníky, kalendáře, dopisní papír, dopisní obálky, kancelářský papír všeho druhu, psací a kancelářské potřeby a obaly na ně, pouzdra na psací potřeby, držáky a stojánky na psací potřeby, stojánky na fotografie, různé stojánky na kancelářské potřeby, obaly z papíru a plastů obsažené v této třídě, výstupy počítačů na papírovém nosiči; (21) výrobky ze skla, porcelánu a keramiky - užité, ozdobné a figurální, umělecké předměty, nádoby z papíru a plastů včetně nádob najedno použití; (24) tkaniny a textilní výrobky, jako například vlajky, prapory, praporečky, vlaječky, interiérové textilie, záclony, jiné dekorativní tkaniny a textilní výrobky neobsažené v jiné třídě; (35) reklama a propagační

činnost, reklamní materiály - vydávání, zveřejňování, vyhlášení, publikace, aktualizování, pronájem, rozšiřování a zaslání zákazníkům, propagace, kancelářské práce a administrativní služby spojené s výkonem státní správy a samosprávy, styky s veřejností, soustředování a poskytování informací komerčního charakteru, inzertní služby, organizování a pořádání výstav a přehlídek komerčního charakteru, pronajímání reklamních ploch a jiných ploch pro komerční využití, fotokopírování, poskytování personálního poradenství, zprostředkování práce, zprostředkování a vedení dražeb, vyhledávání dat v počítačových souborech (pro třetí osoby), sekretářské a asistenční služby, průzkumy veřejného mínění; (39) pronájem parkovacích ploch, informační služby v oblasti cestovního ruchu, služby v oblasti cestování a turismu, provozování a zajišťování průvodcovských služeb, provozování garáží a parkovišť, zajišťování sběru a ukládání komunálního odpadu; (41) organizace a pořádání kulturních, společenských, sportovních a výchovně-vzdělávacích akcí, provozování sportovních zařízení, vydavatelská a publikační činnost, pořizování a tvorba informačních a propagačních videozáznamů, pořádání výstav a přehlídek nekomerčního charakteru, soustředování a poskytování informací o kultuře, sportu, zábavě a vzdělávání, zajišťování vstupenek na společenské, kulturní a sportovní akce, organizování a vedení kongresů, konferencí, seminářů a kolokvií, vzdělávací a lektorská činnost a její organizování, provozování škol včetně uměleckých, mateřských škol, provozování dětských jeslí, provozování knihoven, provozování muzeí, překladatelské a tlumočnické služby; (43) služby spojené s dočasným ubytováním a stravováním včetně provozování kempů a tábořišť, rezervace a zprostředkování dočasného ubytování a stravování, domovů důchodců a penzionů pro důchodce, provozování útulků pro zvířata, provozování domovů mládeže.

- (730) **Statutární město České Budějovice**, nám. Přemysla Otakara II. 1,2, České Budějovice, 37092, CZ
(740) **KUDRLIČKA & SEDLÁK** Advokátní, patentová a známková kancelář Sedlák Jiří Ing., Husova 16, České Budějovice

(210) **O 342325**

- (220) 21.01.2004
(320) 21.01.2004
(511) 33, 42
(540)



- (510) (33) alkoholické nápoje; (42) odborné poradenství v oblasti přípravy alkoholických nápojů.
(590) Barevná
(730) **Milan Matelka - výroba likérů a lihovin**, Moravské Prusy 119, Vyškov, 68201, CZ
(740) **HOLAS & partner** patentová kancelář Holasová Hana Ing. Mgr., Křížová 4, Brno

(210) **O 342326**





- (220) 21.01.2004
(320) 21.01.2004
(511) 9, 28
(540)

FUNSTORE

- (510) (9) počítačové programy, kompaktní disky audio/ video, kompaktní disky CD ROM, počítačový software (nahráný), počítačové programy s možností stažení, počítačové hry; (28) hry, hry elektronické.
(730) **Pospíšil Jiří**, Láskova 1798, Praha 4, 14800, CZ

(210) **O 342327**

- (220) 21.01.2004
(320) 21.01.2004
(511) 4, 6, 7, 22, 35

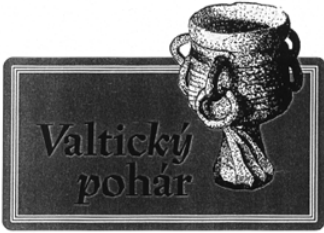
- (540) 
- (220) 21.01.2004
(320) 21.01.2004
(511) 16, 32, 33
(540)
- (510) (4) mazadla; (6) lana ocelová; (7) pilové listy (části strojů), pily (stroje), pily stolové kotoučové, obráběcí stroje, nástroje (části strojů), nástroje a nářadí (ruční) mechanické; (22) pásy s výjimkou kovových na manipulaci s nákladem; (35) zprostředkovatelská činnost v oblasti obchodu.
- (730) **Karas Jiří**, Školní 220, Mýto, 33805, CZ
-
- (210) **O 342328**
(220) 21.01.2004
(320) 21.01.2004
(511) 16, 41, 43
(540)
- AL CAPONE**
- (510) (16) propagační materiály, plakáty, obrazy, fotografie; (41) služby v oblasti zábavy, pořádání sportovních a kulturních akcí; (43) služby zajišťující stravování a nápoje, hostinská činnost, dočasné ubytovací služby.
- (730) **2 M Plus, spol. s r. o.**, Pod Lesem 2167/11, Praha 4, 14300, CZ
-
- (210) **O 342329**
(220) 21.01.2004
(320) 21.01.2004
(511) 30
(540)
- 
- ČESKÝ KMÍN**
- (510) (30) kmín kořený.
- (730) **Český kmín, sdružení**, Keřkov 86, Přibyslav, 58222, CZ
-
- (210) **O 342331**
(220) 21.01.2004
(320) 21.01.2004
(511) 16, 18, 20, 28, 30, 32, 41
(540)
- 
- (510) (16) reklamní a dárkové předměty z papíru, kalendáře; (18) reklamní a dárkové předměty z kůže a z imitace kůže, klíčenky; (20) reklamní a dárkové předměty z plastických hmot, nafukovací reklamní a dárkové zboží; (28) hry, hračky, vánoční ozdoby; (30) cukrářské a čokoládové výrobky, cukrovinky, bonbóny, zmrzlina, pečivo, sladké pečivo, perníky, potraviny z mouky, čokoládové, kakaové, kávové nápoje, káva, čaj; (32) nealkoholické nápoje, minerální vody, ovocné a zeleninové šťávy, šerbet; (41) kulturní, vzdělávací, sportovní, zábavní aktivity, organizování a pořádání kulturních a vzdělávacích výstav.
- (730) **Poláková Zuzana**, Velvarská 3, Praha 6, 16000, CZ
- (740) Dadej, Gheorgiu, Kendereški, patentová a známková kancelář Hejdová Simona Mgr., Lidická 51, Brno
-
- (210) **O 342332**
- (220) 21.01.2004
(320) 21.01.2004
(511) 16, 32, 33
(540)
- ČIN ČIN**
- (510) (16) tiskoviny, reklamní, propagační a informační materiály, etikety, obaly papírové a z plastů jinde neuvedené, obaly a tašky z papíru a plastů; (32) piva, minerální vody, šumivé nápoje a jiné nápoje nealkoholické, nápoje a šťávy ovocné, sirupy a jiné přípravky k zhotovování nápojů; (33) alkoholické nápoje (s výjimkou pív).
- (730) **SOARE SEKT a. s.**, Podhorská 74, Jablonec nad Nisou, 46601, CZ
- (740) Kolátor Kamil, Lučanská 5, Jablonec nad Nisou
-
- (210) **O 342333**
(220) 21.01.2004
(320) 21.01.2004
(511) 16, 32, 33
(540)
- 
- (510) (16) tiskoviny, reklamní, propagační a informační materiály, etikety, obaly papírové a z plastů jinde neuvedené, obaly a tašky z papíru a plastů; (32) piva, minerální vody, šumivé nápoje a jiné nápoje nealkoholické, nápoje a šťávy ovocné, sirupy a jiné přípravky k zhotovování nápojů; (33) alkoholické nápoje (s výjimkou pív).
- (730) **Vino Valtice CZ s. r. o.**, Nám. Svobody 3, Valtice, 69142, CZ
- (740) Kolátor Kamil, Lučanská 5, Jablonec nad Nisou
-
- (210) **O 342334**
(220) 21.01.2004
(320) 21.01.2004
(511) 16, 32, 33
(540)
- 
- DIANIN CHRÁM**
Vino Valtice
- (510) (16) tiskoviny, reklamní, propagační a informační materiály, etikety, obaly papírové a z plastů jinde neuvedené, obaly a tašky z papíru a plastů; (32) piva, minerální vody, šumivé nápoje a jiné nápoje nealkoholické, nápoje a šťávy ovocné, sirupy a jiné přípravky k zhotovování nápojů; (33) alkoholické nápoje (s výjimkou pív).
- (730) **Vino Valtice CZ s. r. o.**, Nám. Svobody 3, Valtice, 69142, CZ
- (740) Kolátor Kamil, Lučanská 5, Jablonec nad Nisou
-
- (210) **O 342335**
(220) 21.01.2004
(320) 21.01.2004
(511) 16, 32, 33
(540)
- 
- (510) (16) tiskoviny, reklamní, propagační a informační materiály, etikety, obaly papírové a z plastů jinde neuvedené, obaly a tašky

z papíru a plastů; (32) piva, minerální vody, šumivé nápoje a jiné nápoje nealkoholické, nápoje a šťávy ovocné, sirupy a jiné přípravky k zhotovování nápojů; (33) alkoholické nápoje (s výjimkou pív).

(730) **Víno Valtice CZ s. r. o.**, Nám. Svobody 3, Valtice, 69142, CZ
(740) Kolátor Kamil, Lučanská 5, Jablonec nad Nisou

(210) **O 342336**

(220) 21.01.2004

(320) 21.01.2004

(511) 16, 32, 33

(540)



(510) (16) tiskoviny, reklamní, propagační a informační materiály, etikety, obaly papírové a z plastů jinde neuvedené, obaly a tašky z papíru a plastů; (32) piva, minerální vody, šumivé nápoje a jiné nápoje nealkoholické, nápoje a šťávy ovocné, sirupy a jiné přípravky k zhotovování nápojů; (33) alkoholické nápoje (s výjimkou pív).

(730) **Víno Valtice CZ s. r. o.**, Nám. Svobody 3, Valtice, 69142, CZ
(740) Kolátor Kamil, Lučanská 5, Jablonec nad Nisou

(210) **O 342337**

(220) 21.01.2004

(320) 21.01.2004

(511) 16, 32, 33

(540)



(510) (16) tiskoviny, reklamní, propagační a informační materiály, etikety, obaly papírové a z plastů jinde neuvedené, obaly a tašky z papíru a plastů; (32) piva, minerální vody, šumivé nápoje a jiné nápoje nealkoholické, nápoje a šťávy ovocné, sirupy a jiné přípravky k zhotovování nápojů; (33) alkoholické nápoje (s výjimkou pív).

(730) **VINICOLE, Valtická vinařská s. r. o.**, Vinařská 771, Valtice, 69142, CZ

(740) Kolátor Kamil, Lučanská 5, Jablonec nad Nisou

(210) **O 342340**

(220) 21.01.2004

(320) 21.01.2004

(511) 16, 32, 33

(540)

Pretty Women

(510) (16) tiskoviny, reklamní, propagační a informační materiály, etikety, obaly papírové a z plastů jinde neuvedené, obaly a tašky z papíru a plastů; (32) piva, minerální vody, šumivé nápoje a jiné nápoje nealkoholické, nápoje a šťávy ovocné, sirupy a jiné přípravky k zhotovování nápojů; (33) alkoholické nápoje (s výjimkou pív).

(730) **SOARE SEKT a. s.**, Podhorská 74, Jablonec nad Nisou, 46601, CZ

(740) Kolátor Kamil, Lučanská 5, Jablonec nad Nisou

(210) **O 342341**

(220) 21.01.2004

(320) 21.01.2004

(511) 16, 32, 33

Fleur de Cawis

(540) (16) tiskoviny, reklamní, propagační a informační materiály, etikety, obaly papírové a z plastů jinde neuvedené, obaly a tašky z papíru a plastů; (32) piva, minerální vody, šumivé nápoje a jiné nápoje nealkoholické, nápoje a šťávy ovocné, sirupy a jiné přípravky k zhotovování nápojů; (33) alkoholické nápoje (s výjimkou pív).

(730) **SOARE SEKT a. s.**, Podhorská 74, Jablonec nad Nisou, 46601, CZ

(740) Kolátor Kamil, Lučanská 5, Jablonec nad Nisou

(210) **O 342343**

(220) 21.01.2004

(320) 21.01.2004

(511) 16, 32, 33

(540)



Cantine Briani s.n.c.

Briani di Briani Piorgio

(510) (16) tiskoviny, reklamní, propagační a informační materiály, etikety, obaly papírové a z plastů jinde neuvedené, obaly a tašky z papíru a plastů; (32) piva, minerální vody, šumivé nápoje a jiné nápoje nealkoholické, nápoje a šťávy ovocné, sirupy a jiné přípravky k zhotovování nápojů; (33) alkoholické nápoje (s výjimkou pív).

(730) **SOARE SEKT a. s.**, Podhorská 74, Jablonec nad Nisou, 46601, CZ

(740) Kolátor Kamil, Lučanská 5, Jablonec nad Nisou

(210) **O 342344**

(220) 21.01.2004

(320) 21.01.2004

(511) 16, 32, 33

(540)



SPUMANTE

Briani di Briani Piorgio

Cantine Briani s.n.c.

(510) (16) tiskoviny, reklamní, propagační a informační materiály, etikety, obaly papírové a z plastů jinde neuvedené, obaly a tašky z papíru a plastů; (32) piva, minerální vody, šumivé nápoje a jiné nápoje nealkoholické, nápoje a šťávy ovocné, sirupy a jiné přípravky k zhotovování nápojů; (33) alkoholické nápoje (s výjimkou pív).

(730) **SOARE SEKT a. s.**, Podhorská 74, Jablonec nad Nisou, 46601, CZ

(740) Kolátor Kamil, Lučanská 5, Jablonec nad Nisou

(210) **O 342346**

(220) 21.01.2004

(320) 21.01.2004

(511) 3, 44

(540)



(510) (3) parfumerie, vonné oleje, kosmetika, vlasové vody; (44) péče o hygienu a krásu osob, zvířat.

(590) Barenvá

(730) **JÍŽNÍ SLUNCE plus s.r.o.**, 28. října 262, Ostrava - Mariánské Hory, 70900, CZ

(210) **O 342355**

(220) 21.01.2004

(320) 21.01.2004

(511) 25

(540) **CHANTAL THOMASS**

(510) (25) oděvy, obuv, kloboučnické zboží, plavky.

(730) **C. T. Compagnie**, 2, rue Nicephore Niepce, Autun, FR

(740) **PATENTSERVIS PRAHA a.s.**, Jivenská 1273/1, Praha 4

(210) **O 342359**

(220) 21.01.2004

(320) 24.07.2003

(511) 7, 8

(540) **ZIPPO**

(510) (7) obráběcí stroje na kov a plasty, zdvihací zařízení, stroje pro použití rytečství a stroje pro tisk, stroje na výrobu zapalovačů, balicí stroje; (8) ruční nástroje a nářadí, přístroje s ručním pohonem zařazené ve třídě 8, nože, nožičské zboží, přístroje (jidelní), holicí strojky, břitvy.

(730) **Zipo Manufacturing Company**, 33 Barbour Street, Bradford, PA, US

(740) **Rott Vladimír JUDr.**, Nad Štolou 12, Praha 7

(210) **O 342360**

(220) 21.01.2004

(320) 21.01.2004

(511) 5, 29

(540)



(510) (5) výrobky dietetické, pro léčebné účely, potraviny pro děti, batolata a nemocné, potravinové přípravky a doplňky stravy všeho druhu, jako přípravky v kapslích na obnovu střevní mikroflóry, posilující přípravky, tonika, laktózy, vitamínové přípravky, potravinové doplňky pro zvláštní výživu, poživatiny pro doplnění redukčních diet nebo přípravků pro hubnutí, vše s léčebnými účinky, vše výše uvedené určené k léčebným účelům; (29) potravinové doplňky (ne pro lékařské účely) zařazené v této třídě a obsahující látky živočišného původu, jako želatinové tabletky vše spadající do tř. 29.

(730) **JOALIS s. r. o.**, Na Florenci 19, Praha 1, 11001, CZ

(740) **Müller Václav, Filipova 2016, Praha 4**

(210) **O 342361**

(220) 21.01.2004

(320) 21.01.2004

(511) 5, 29

(540)



(510) (5) výrobky dietetické, pro léčebné účely, potraviny pro děti, batolata a nemocné, potravinové přípravky a doplňky stravy všeho druhu, jako přípravky v kapslích na obnovu střevní mikroflóry, posilující přípravky, tonika, laktózy, vitamínové přípravky, potravinové doplňky pro zvláštní výživu, poživatiny pro doplnění redukčních diet nebo přípravků pro hubnutí, vše s léčebnými účinky, vše výše uvedené určené k léčebným účelům; (29) potravinové doplňky (ne pro lékařské účely) zařazené v této

třídě a obsahující látky živočišného původu, jako želatinové tabletky vše spadající do tř. 29.

(730) **JOALIS s. r. o.**, Na Florenci 19, Praha 1, 11001, CZ

(740) **Müller Václav, Filipova 2016, Praha 4**

(210) **O 342375**

(220) 21.01.2004

(320) 21.01.2004

(511) 9, 37, 38, 42, 45

(540)



(510) (9) data, databáze a jiné informační produkty na magnetických nosičích a elektronických, datových a informačních a telekomunikačních sítích všeho druhu a na magnetických nosičích dat, souvisejících software a hardware, nosiče dat všeho druhu, elektronické sítě, multimediální aplikace, multimediální informační katalogy, elektronické časopisy, elektronická periodika a knihy v elektronické podobě, přístroje pro zpracování informací a výrobky výpočetní techniky, jako např. počítače, notebooky, tiskárny, monitory, scannery, doplňkové vybavení, např. myši, klávesnice, diskety a programové vybavení, telekomunikační technika, zejména telefony, faxy, zařízení pro reprodukci dat, kopírovací stroje, spotřební elektronika, informační systémy, přístroje pro audiovizuální komunikaci, přístroje pro záznam, převod a reprodukci zvuku nebo obrazu a jejich součásti, elektronické řídicí systémy, přístroje a jejich součásti - mikroprocesory, spojové a telekomunikační přístroje a technika, optické a optickoelektrické přístroje, přístroje pro měření, signalizaci a kontrolu, elektronická zabezpečovací technika a zabezpečovací systémy, zejména signalizační a poplašná zařízení, jejich součásti a náhradní díly včetně kamer, monitorů, dorozumivacích zařízení, monitorovací a řídicí systémy, přístroje a zařízení, analogové a digitální karty, automatické distributory a mechanismy na mince; (37) instalace, servis, případně demontáže zabezpečovacích, kontrolních a signalizačních zařízení a jiných zařízení uvedených v tomto seznamu u třídy 9; (38) služby zabezpečující audiovizuální komunikaci prostřednictvím informačních a telekomunikačních sítí, např. počítačové sítě Internet, satelitu, rozšiřování a zveřejňování a přenos informací, dat a zpráv prostřednictvím informačních a telekomunikačních prostředků a sítí, šíření elektronických časopisů, elektronických periodik a knih v elektronické podobě prostřednictvím počítačové sítě, pomocí satelitu; (42) projektování elektrických a elektronických zařízení; (45) technickoorganizační a poradenská činnost v oblasti bezpečnosti a ochrany majetku a osob, ostraha objektů a osob, služby detektivní kanceláře, doprovod osob, služby osobních strážců, vyprošťovací služby, hašení požárů, hlídání noční služby, otevírání bezpečnostních zámků, monitorování bezpečnostních a poplašných zařízení, poradenství v oblasti bezpečnosti, pořádková služba.

(590) Barevná

(730) **ALKOM Security, a. s.**, V Holešovičkách 10/1446, Praha 8 - Libeň, 18000, CZ

(740) **Bohemia Patent Patentová a známková kancelář Vandělková Jana Ing.**, Hradební 3, Praha 1

(210) **O 342376**

(220) 21.01.2004

(320) 21.01.2004

(511) 9, 37, 38, 42, 45

(540)



- (510) (9) data, databáze a jiné informační produkty na magnetických nosičích a elektronických, datových a informačních a telekomunikačních sítích všeho druhu a na magnetických nosičích dat, souvisejících software a hardware, nosiče dat všeho druhu, elektronické sítě, multimediální aplikace, multimediální informační katalogy, elektronické časopisy, elektronická periodika a knihy v elektronické podobě, přístroje pro zpracování informací a výrobky výpočetní techniky, jako např. počítače, notebooky, tiskárny, monitory, scannery, doplňkové vybavení, např. myši, klávesnice, diskety a programové vybavení, telekomunikační technika, zejména telefony, faxy, zařízení pro reprodukci dat, kopírovací stroje, spotřební elektronika, informační systémy, přístroje pro audiovizuální komunikaci, přístroje pro záznam, převod a reprodukci zvuku nebo obrazu a jejich součásti, elektronické řídicí systémy, přístroje a jejich součásti - mikroprocesory, spojové a telekomunikační přístroje a technika, optické a optickoelektrické přístroje, přístroje pro měření, signalizaci a kontrolu, elektronická zabezpečovací technika a zabezpečovací systémy, zejména signalizační a poplašná zařízení, jejich součásti a náhradní díly včetně kamer, monitorů, dorozumívacích zařízení, monitorovací a řídicí systémy, přístroje a zařízení, analogové a digitální karty, automatické distributory a mechanismy na mince; (37) instalace, servis, případně demontáže zabezpečovacích, kontrolních a signalizačních zařízení a jiných zařízení uvedených v tomto seznamu u třídy 9; (38) služby zabezpečující audiovizuální komunikaci prostřednictvím informačních a telekomunikačních sítí, např. počítačové sítě Internet, satelitu, rozšiřování a zveřejňování a přenos informací, dat a zpráv prostřednictvím informačních a telekomunikačních prostředků a sítí, šíření elektronických časopisů, elektronických periodik a knih v elektronické podobě prostřednictvím počítačové sítě, pomocí satelitů; (42) projektování elektrických a elektronických zařízení; (45) technickoorganizační a poradenská činnost v oblasti bezpečnosti a ochrany majetku a osob, ostražba objektů a osob, služby detektivní kanceláře, doprovod osob, služby osobních strážců, vyprošťovací služby, hašení požárů, hlídací noční služby, otevírání bezpečnostních zámek, monitorování bezpečnostních a poplašných zařízení, poradenství v oblasti bezpečnosti, pořádková služba.
- (590) Barevná
 (730) **ALCOM Security, a. s.**, V Holešovičkách 10/1446, Praha 8, 18000, CZ
 (740) Bohemia Patent Patentová a známková kancelář Vanděliková Jana Ing., Hradební 3, Praha 1

- (210) **O 342428**
 (220) 23.01.2004
 (320) 23.01.2004
 (511) 9, 16, 25, 26, 34, 35, 41
 (540)

**TRUCK
SERVICES**

- (510) (9) nosiče informací, zejména se záznamem zvuku a obrazu, zvláště záznamová a přenosová média, jako jsou audiokazety, videokazety, magnetofonové pásky, gramofonové desky, kompaktní disky, zejména se záznamem zvuku a obrazu, software; (16) předměty z papíru jako kalendáře, pohledy, kancelářské potřeby jako jsou tužky, pera a jiné spadající do této třídy, zejména pro účely dárkové, upomínkové a reklamní,

tiskoviny a polygrafické výrobky všeho druhu, například časopisy, periodika a knihy, brožury, plakáty, programy, vstupenky, letáky, katalogy, fotografie, studijní a konferenční materiály například sborníky a sylaby, periodické tiskoviny; (25) oděvy, zejména čepice se štítkem, čelenky, bundy sportovní, barety, kombinézy, košile, sluneční kšiltky, pokrývky hlavy a jiné, spadající do této třídy, zejména pro účely dárkové, upomínkové a reklamní; (26) galanterie, zejména ozdoby na oděvy, monogramy, odznaky, zažehlovací obtisky a ozdoby textilních výrobků spadající do této třídy, zejména pro účely dárkové, upomínkové a reklamní; (34) potřeby pro kuřáky, zejména zapalovače cigaret, zápalky, popelníky; (35) reklamní, propagační a inzertní činnost a služby, výstavy a veletrhy k reklamním, propagačním a obchodním účelům, marketing, obchodní poradenské a zprostředkovatelské služby související s tiskem, reklamou, propagací, inzercí a marketingem; (41) výchovná, vzdělávací a zábavná činnost, pořádání odborných seminářů, konferencí a sympozií, vydávání tiskovin, nosičů informací a publikací, včetně jejich distribuce.

- (730) **Miloslav Vít - BESICO - Vít**, Milánská 460, Praha 10, 10900, CZ
 (740) **KOŇÁK** - patentová a známková kancelář Koňák Antonín, Karla Čapka 808, Milevsko

- (210) **O 342456**
 (220) 23.01.2004
 (320) 23.01.2004
 (511) 35, 42, 43
 (540)



- (510) (35) reklamní služby; (42) tvorba, správa a hosting internetových stránek; (43) pohostinství.
 (590) Barevná
 (730) **Jančík Milan**, Holečkova 47, Praha 5, 15000, CZ

- (210) **O 342459**
 (220) 23.01.2004
 (320) 23.01.2004
 (511) 25, 35, 42
 (540)

MÓDNÍ SALON

Andrea Če
TUZZI & DUO

- (510) (25) oděvy; (35) reklamní služby; (42) tvorba, správa a hosting internetových stránek.
 (590) Barevná
 (730) **Jančík Milan**, Holečkova 47, Praha 5, 15000, CZ

- (210) **O 342471**
 (220) 26.01.2004
 (320) 26.01.2004
 (511) 16, 32, 33
 (540)

BULTEX

- (510) (16) tiskoviny, reklamní propagační a informační materiály, etikety, obaly papírové a z plastů jinde neuvedené, obaly a tašky z papíru a plastů; (32) piva, minerální vody, šumivé nápoje a jiné nápoje nealkoholické, nápoje a šťávy ovocné, sirupy a jiné přípravky k zhotovování nápojů; (33) alkoholické nápoje (s výjimkou pív).

- (730) **Sojková Jitka**, Štefánikova 424, Kladno, 27201, CZ
 (740) Kolátor Kamil, Lučanská 5, Jablonec nad Nisou

- (210) **O 342472**
 (220) 26.01.2004
 (320) 26.01.2004
 (511) 16, 33
 (540)

HOUBA

- (510) (16) tiskoviny, reklamní propagační a informační materiály, etikety, obaly papírové a z plastů jinde neuvedené, obaly a tašky z papíru a plastů; (33) alkoholické nápoje (s výjimkou pív).
 (730) **Sojková Jitka**, Štefánikova 424, Kladno, 24201, CZ
 (740) Kolátor Kamil, Lučanská 5, Jablonec nad Nisou

- (210) **O 342478**
 (220) 26.01.2004
 (320) 26.01.2004
 (511) 7, 9, 11
 (540)

X RAY

- (510) (7) ruční a stolní elektrické nářadí a náčiní; (9) spotřební a přístrojové baterie, nabíječky baterií, přístroje pro záznam, převod a reprodukci zvuku, obrazu a dat, zejména televizory, systémy domácího kina, systémy pro záznam, převod a reprodukci magnetických a optických médií, radiopřijímače a jejich kombinace se systémy pro záznam, převod a reprodukci magnetických a optických médií, magnetické a optické a elektronické nosiče zvukových, obrazových, zvukové obrazových záznamů a dat, zejména audio a video kazety, CD-R, CD-R audio, CD-RW, DVD+R, DVD-R, DVD+RW, DVD-RW, DVD RAM, paměťové karty, obaly na magnetické a optické a elektronické nosiče zvukových, obrazových, zvukové obrazových záznamů a dat, karty s pamětí nebo mikroprocesorem nebo čipem; (11) svítlny na baterie, akumulátorové svítlny, přístroje pro vaření (zejména elektrické hrnce a pánve, konvice).

- (730) **CPS EUROPE, a.s.**, Kojetinská 71, Píerov I - Město, 75053, CZ

- (210) **O 342484**
 (220) 26.01.2004
 (320) 26.01.2004
 (511) 9, 25, 41
 (540)

VELKÝ BRATR

- (510) (9) počítačové programy ve vztahu k televizní show "Velký bratr", nahrané nosiče dat ve vztahu k televizní show "Velký bratr", výše uvedené výrobky vyjma karaokových činností; (25) oděvy, obuv, kloboučnické výrobky, vše pouze ve vztahu k televizní show "Velký bratr"; (41) výchova, vzdělávání, zábava, zejména produkce televizních a rozhlasových programů a zábavných programů, divadelní produkce - produkce činohry a muzikálů, organizace koncertů a hudebních představení a soutěží, všechny výše uvedené služby rovněž prostřednictvím Internetu, všechny uvedené služby pouze ve vztahu k televizní show "Velký bratr".

- (730) **Endemol Nederland B.V.**, Van Cleeffkade 15, Aalsmeer, NL
 (740) PATENTSERVIS PRAHA a.s., Jivenská 1273, Praha 4

- (210) **O 342485**
 (220) 26.01.2004
 (320) 26.01.2004
 (511) 29, 30
 (540)



- (510) (29) instantní smetana, instantní smetana do kávy, sušená smetana, sušená smetana do kávy, bělidla do kávy na bázi sušeného mléka nebo smetany; (30) káva, instantní káva, cappuccino, káva s vitamíny, kávové náhražky, kávové nápoje,

káva s cukrem a sušenou smetanou nebo bělidly na bázi sušeného mléka nebo smetany, kávové nápoje v prášku s cukrem a sušenou smetanou nebo bělidly na bázi sušeného mléka nebo smetany.

- (730) **MASPEX Sp. z o.o.**, ul. Chopina 10, Wadowice, PL
 (740) PATENTSERVIS PRAHA a.s., Jivenská 1273, Praha 4

- (210) **O 342486**
 (220) 26.01.2004
 (320) 26.01.2004
 (511) 29, 30, 32
 (540)

FRAIX

- (510) (29) instantní smetana, instantní smetana do kávy, sušená smetana, sušená smetana do kávy, bělidla na bázi sušeného mléka nebo smetany; (30) káva, instantní káva, cappuccino, káva s vitamíny, kávové náhražky, kávové nápoje, káva s cukrem a sušenou smetanou nebo bělidly na bázi sušeného mléka nebo smetany, kávové nápoje v prášku s cukrem a sušenou smetanou nebo bělidly na bázi sušeného mléka nebo smetany, čaj, instantní čaj, čajové náhražky, nápoje na bázi čaje, kakao, kakaové nápoje, čokoláda; (32) nealkoholické nápoje, ovocné nápoje, prášky na přípravu nealkoholických nápojů, jiné přípravky pro výrobu nealkoholických nápojů, minerální vody.
 (730) **MASPEX WADOWICE Sp. z o.o.**, ul. Chopina 39, Wadowice, PL
 (740) PATENTSERVIS PRAHA a.s., Jivenská 1273, Praha 4

- (210) **O 342487**
 (220) 26.01.2004
 (320) 26.01.2004
 (511) 29, 30, 32
 (540)

MASSIMO

- (510) (29) instantní smetana, instantní smetana do kávy, sušená smetana, sušená smetana do kávy, bělidla na bázi sušeného mléka nebo smetany; (30) káva, instantní káva, cappuccino, káva s vitamíny, kávové náhražky, kávové nápoje, káva s cukrem a sušenou smetanou nebo bělidly na bázi sušeného mléka nebo smetany, kávové nápoje v prášku s cukrem a sušenou smetanou nebo bělidly na bázi sušeného mléka nebo smetany, čaj, instantní čaj, čajové náhražky, nápoje na bázi čaje, kakao, kakaové nápoje, čokoláda; (32) nealkoholické nápoje, ovocné nápoje, prášky na přípravu nealkoholických nápojů, jiné přípravky pro výrobu nealkoholických nápojů, minerální vody.
 (730) **MASPEX WADOWICE Sp. z o.o.**, ul. Chopina 39, Wadowice, PL
 (740) PATENTSERVIS PRAHA a.s., Jivenská 1273, Praha 4

- (210) **O 342489**
 (220) 26.01.2004
 (320) 26.01.2004
 (511) 18, 25, 28, 35
 (540)

EASY PAR

- (510) (18) kufry a zavazadla, deštníky, slunečníky a hole; (25) oděvy, obuv, kloboučnické zboží; (28) potřeby pro sport; (35) propagační činnost, reklama.
 (730) **Kudla Matěj**, Vladivostocká 19, Praha 10, 10000, CZ

- (210) **O 342490**
 (220) 26.01.2004
 (320) 26.01.2004
 (511) 5
 (540)

PROTECTING LIFE RIGHT FROM THE START

- (510) (5) léky, vakcíny a pomocné látky používané ve vakcínách.
 (730) **Chiron Behring GmbH & Co.**, Emil-von-Behring-Str. 76, Marburg, DE
 (740) Korejzová a spol. Advokátní a patentová kancelář Korejzová Zdeňka JUDr., Spálená 29, Praha 1

- (210) **O 342496**
 (220) 26.01.2004
 (320) 26.01.2004
 (511) 14, 16, 35, 41

(540)



(510) (14) vzácné kovy a jejich slitiny a výrobky z těchto látek v rámci této třídy, zejména plakety a odznaky, klenoty, bižuterie a hodinářské výrobky; (16) papírové nosiče informací, zejména periodický a neperiodický tisk, katalogy, reklamní papírové předměty, plakáty, manuály, billboardy a bigboardy; (35) inzertní, reklamní a propagační činnost, poskytování pomoci při provozu obchodu, obstaravatelská a zprostředkovatelská činnost v oblasti obchodu a reklamy, marketing, pronájem reklamních ploch, rozšiřování reklamních a propagačních materiálů, pořádání předváděcích akcí; (41) vydavatelská a nakladatelská činnost, výchovná, vzdělávací, zábavní a sportovní činnost, zejména organizování sportovních a zábavních soutěží a anket.

(730) **Bikes Publishing, s.r.o.**, Starochuchelská 14, Praha 5 - Velká Chuchle, 15900, CZ

(740) Zábrš Aleš JUDr., Na Beránce 2, Praha 6

(210) **O 342505**

(220) 26.01.2004

(320) 26.01.2004

(511) 3, 7, 21

(540)



(510) (3) přípravky pro čištění, leštění, odmašťování, broušení, praní a bělení, parfumerie, kosmetika, potřeby osobní hygieny uvedené v této třídě; (7) čistící a úklidové průmyslové stroje, zařízení a jejich součásti, průmyslové vysavače, kartáčovací stroje, zametací stroje; (21) sanitární potřeby - dávkovače a zásobníky pro mýdlo nebo jiné hygienické náplně, potřeby pro čištění a úklid uvedené v této třídě, nádoby a výrobky pro toalety a domácnost uvedené v této třídě, kuchyňské potřeby uvedené v této třídě.

(730) **VARIATEC, spol. s r.o.**, Bayerova 812/46, Brno, 60200, CZ

(740) Střelák Jiří Ing., Pařížská 17, Praha 1

(210) **O 342506**

(220) 26.01.2004

(320) 26.01.2004

(511) 9, 37, 42

(540)



(510) (9) přístroje pro zpracování informací, počítače, software, elektronické počítačové informační a řídicí systémy, nosiče dat v elektronické podobě a zvukově-obrazové záznamy magnetické nebo v elektronické podobě, příslušenství k výpočetní technice spadající do této třídy, přístroje pro záznam, převod a reprodukci zvuku/obrazu, přístroje telekomunikační techniky, baterie, elektrosoučástky všeho druhu, elektrické vodiče, přístroje pro měření a regulaci, vážení, kontrolu a signalizaci, přístroje optické, vědecké aparáty a přístroje, přístroje pro vedení, výrobu, přepínání, přeměnu, akumulaci, regulaci nebo řízení elektrického proudu; (37) instalační a servisní služby v oblasti počítačového

hardware; (42) tvorba počítačového software - programování počítačů, zhotovování software všeho druhu na zakázku, výzkum, vývoj a projektování software, počítačové systémové analýzy, regenerace a správa počítačových dat, pronájem software, poradenství a konzultace v oblasti hardware a software, instalační a servisní služby v oblasti počítačového software.

(730) **Unicorn a.s.**, V Kapslovně 2767/2, Praha 3, 13000, CZ

(740) Střelák Jiří Ing., Pařížská 17, Praha 1

(210) **O 342507**

(220) 26.01.2004

(320) 26.01.2004

(511) 9, 37, 42

(540)



(510) (9) přístroje pro zpracování informací, počítače, software, elektronické počítačové informační a řídicí systémy, nosiče dat v elektronické podobě a zvukově-obrazové záznamy magnetické nebo v elektronické podobě, příslušenství k výpočetní technice spadající do této třídy, přístroje pro záznam, převod a reprodukci zvuku/obrazu, přístroje telekomunikační techniky, baterie, elektrosoučástky všeho druhu, elektrické vodiče, přístroje pro měření a regulaci, vážení, kontrolu a signalizaci, přístroje optické, vědecké aparáty a přístroje, přístroje pro vedení, výrobu, přepínání, přeměnu, akumulaci, regulaci nebo řízení elektrického proudu; (37) instalační a servisní služby v oblasti počítačového hardware; (42) tvorba počítačového software - programování počítačů, zhotovování software všeho druhu na zakázku, výzkum, vývoj a projektování software, počítačové systémové analýzy, regenerace a správa počítačových dat, pronájem software, poradenství a konzultace v oblasti hardware a software, instalační a servisní služby v oblasti počítačového software.

(730) **Unicorn a.s.**, V Kapslovně 2767/2, Praha 3, 13000, CZ

(740) Střelák Jiří Ing., Pařížská 17, Praha 1

(210) **O 342508**

(220) 26.01.2004

(320) 26.01.2004

(511) 9, 37, 42

(540)



(510) (9) přístroje pro zpracování informací, počítače, software, elektronické počítačové informační a řídicí systémy, nosiče dat v elektronické podobě a zvukově-obrazové záznamy magnetické nebo v elektronické podobě, příslušenství k výpočetní technice spadající do této třídy, přístroje pro záznam, převod a reprodukci zvuku/obrazu, přístroje telekomunikační techniky, baterie, elektrosoučástky všeho druhu, elektrické vodiče, přístroje pro měření a regulaci, vážení, kontrolu a signalizaci, přístroje optické, vědecké aparáty a přístroje, přístroje pro vedení, výrobu, přepínání, přeměnu, akumulaci, regulaci nebo řízení elektrického proudu; (37) instalační a servisní služby v oblasti počítačového hardware; (42) tvorba počítačového software - programování počítačů, zhotovování software všeho druhu na zakázku, výzkum, vývoj a projektování software, počítačové systémové analýzy, regenerace a správa počítačových dat, pronájem software, poradenství a konzultace v oblasti hardware a software, instalační a servisní služby v oblasti počítačového software.

(730) **Unicorn a.s.**, V Kapslovně 2767/2, Praha 3, 13000, CZ

(740) Střelák Jiří Ing., Pařížská 17, Praha 1

(210) **O 342514**
 (220) 27.01.2004
 (320) 27.01.2004
 (511) 9, 16, 35, 38, 39, 41
 (540)



(510) (9) nosiče informací v rozsahu třídy 9 se záznamem zvuku a/nebo obrazu, audiovizuální programy, nosiče záznamů nahrané i nenahrané, videokazety nahrané i nenahrané, audiokazety nahrané i nenahrané, audioprogramy, audiovizuální díla, audiovizuální díla v digitální podobě, hudební díla na nosičích, CD disky, informace, data, databáze a informační produkty na nosičích nebo i v elektronických, datových, informačních, počítačových a komunikačních sítích všeho druhu, multimediální aplikace, elektronická periodika a knihy v elektronické podobě; (16) papír a výrobky z papíru, tiskoviny, katalogy, knihy, časopisy, fotografie, plakáty, samolepky (papírnické výrobky), obtisky, obaly všeho druhu papírové, papírové tašky, papírové kapsníky, papírové ubrusy a ubrousky, databázové produkty v papírové formě, databáze v papírové formě, tiskárenské výrobky, losy, potřeby pro knižní vazby, umělecké nebo ozdobné předměty z papíru; (35) zprostředkovatelská činnost v oblasti obchodu, reklamní, inzertní a propagační služby, marketing, reklamní, inzertní a propagační činnost prostřednictvím jakéhokoliv média, prostřednictvím telefonní sítě nebo datové sítě nebo informační sítě nebo elektronické sítě nebo komunikační sítě nebo počítačové sítě, poskytování informační a jiných informačních produktů komerčního nebo reklamního charakteru, multimediálních informací komerčního charakteru, komerční využití Internetu v oblastech komerčních internetových médií a vyhledávacích služeb, on-line inzerce, organizační zabezpečování televizního vysílání; (38) šíření informací prostřednictvím datových sítí, telematika, výměna zpráv, šíření, výměna nebo získávání zpráv a informací, šíření elektronických časopisů, informací, audio nebo audiovizuálních děl prostřednictvím informační nebo datové nebo elektronické nebo komunikační nebo telekomunikační nebo počítačové sítě, zejména Internetu, počítačová komunikace, telefonní komunikace; (39) balení zboží před odesláním, zasilatelství; (41) nakladatelství, vydavatelství, organizování kulturních akcí, tvorba audiovizuálních programů, tj. zejména natáčení filmů, TV pořadů nebo pořadů pro nahrání na videokazety, ediční činnost, publikační činnost, nahrávání nosičů zvukových nebo obrazové zvukových, tvorba audiovizuálních děl, tvorba televizních a audiovizuálních programů, agenturní činnost v oblasti kultury, zprostředkování v oblasti kultury, výchovy, zábavy a sportu, výchovná, vzdělávací, soutěžní a zábavní činnost, zábavní nebo kulturní nebo vzdělávací představení, organizace společenských a kulturních akcí, organizace, provozování a provádění her a soutěží včetně veřejných, výstavní činnost v oblasti kultury nebo zábavy nebo výchovy nebo vzdělávání.

(590) Barevná
 (730) **ČESKÁ MUZIKA spol. s r.o.**, Křenovice 106, Dubné, 37384, CZ
 (740) KUDRLIČKA & SEDLÁK Advokátní, patentová a známková kancelář Sedlák Jiří Ing., Husova 16, České Budějovice

(210) **O 342515**
 (220) 27.01.2004
 (320) 27.01.2004
 (511) 24, 25, 40

(540)



(510) (24) tkaniny a textilní výrobky spadající do této třídy, netkané textilie, úplety, síťovina (textilie); (25) oděvy; (40) krejčovství, zpracování, úpravy a šití oděvů.
 (730) **Komárková Alena**, Hlaniště 27, Mikulov na Moravě, 69201, CZ
 (740) KUDRLIČKA & SEDLÁK Advokátní, patentová a známková kancelář Sedlák Jiří Ing., Husova 16, České Budějovice

(210) **O 342554**
 (220) 28.01.2004
 (320) 28.01.2004
 (511) 19, 37, 42
 (540)



(510) (19) plastová okna a dveře; (37) montáž plastových oken a dveří pro stavby; (42) inženýrská činnost ve stavebnictví.
 (590) Barevná
 (730) **ERGO VH spol. s r.o.**, Pod Tlustou 5076, Zlín, 76001, CZ

(210) **O 342573**
 (220) 28.01.2004
 (320) 28.01.2004
 (511) 35
 (540)



(510) (35) zprostředkovatelská, konzultační a poradenská činnost v oblasti obchodu, reklama, propagace, inzerce a poskytování obchodních informací prostřednictvím všech druhů médií, marketing, ekonomické poradenství.
 (730) **DOREEN, s.r.o.**, Jeremenkova 88, Praha 4, 14000, CZ
 (740) Jupa Michal Ing., Na Baních 1385, Praha 5 - Zbraslav

(210) **O 342584**
 (220) 28.01.2004
 (320) 28.01.2004
 (511) 9, 35, 41, 45
 (540)



(510) (9) internetové a digitální médium v oblasti erotiky; (35) zprostředkování reklamy a propagace; (41) zprostředkování kulturních vystoupení; (45) zprostředkování erotických služeb.
 (730) **Bennaniová Maria**, Neklanova 98/30, Praha 2 - Vyšehrad, 12800, CZ

(210) **O 342585**
 (220) 29.01.2004
 (320) 29.01.2004
 (511) 35, 36, 37, 39, 40, 42, 44
 (540)



(510) (35) poradenství v obchodní činnosti, obchodní management a podnikové poradenství; (36) správa nemovitostí, finanční poradenství; (37) instalování, údržba a provozování veřejného osvětlení a světelné dopravní signalizace, poradenství v oblasti stavebnictví, čištění, čištění budov, ulic, povrchové čištění budov, montáž, údržba a opravy elektrických strojů a přístrojů a elektrických zařízení; (39) doprava nákladů, doprava automobilová, doprava a skladování odpadu, pronájem skladovacích kontejnerů, poradenská činnost v oblasti nakládání s odpady — doprava a skladování odpadu; (40) zpracování, recyklace, likvidace a spalování odpadu, třídění odpadů a recyklovatelného materiálu, poradenská činnost v oblasti s nakládání s odpady - zpracování, recyklace, likvidace a spalování odpadu, třídění odpadů a recyklovatelného materiálu; (42) poradenství o ochraně životního prostředí, (44) chov zvířat.

(730) **Středočeské komunální služby, s.r.o.**, Nám. starosty Pavla 13, Kladno, 27200, CZ

(740) Hrudka František Mgr., Vodičkova 30, Praha 1

(210) **O 342639**
 (220) 30.01.2004
 (320) 30.01.2004
 (511) 32, 33, 34
 (540)

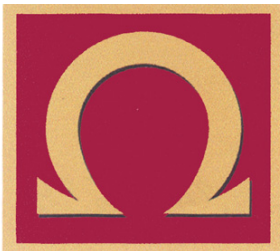

(510) (32) minerální vody jako nápoje, šumivé nápoje, mošty, nealkoholické nápoje z ovoce, nektary nealkoholické ovocné, hroznový mošt, jablečný mošt, ovocné šťávy a nápoje, iontové nápoje a další nealkoholické nápoje i aperitivy, sirupy a jiné přípravky ke zhotovení nápojů, pivo; (33) alkoholické nápoje s výjimkou piv, likéry, lihoviny, destilované nápoje, alkoholické nápoje obsahující ovoce, pálenky, víno, vodka, whisky; (34) cigarety, cigarety s filtrem, cigaretové filtry, cigaretový papír, cigarillos, doutníky, dýmky, popelníky s výjimkou popelníků z drahých kovů, pouzdra na cigarety a doutníky s výjimkou pouzder z drahých kovů, tabák, tabákové výrobky, šňupací tabák, žvýkací tabák, zápalky, zapalovače pro kuřáky, potřeby pro kuřáky.

(590) Barevná

(730) **CZ TABÁK, a.s.**, Bratranců Veverkových 396, Pardubice, 53002, CZ

(740) Pavlica Tomáš Ing., Lohanského 846, Praha 5

(210) **O 342755**
 (220) 04.02.2004
 (320) 04.02.2004
 (511) 35, 36, 41, 42

(540)



(510) (35) činnost ekonomických a organizačních poradců, poradenství a konzultace v oblasti vedení podniku, vedení a konzultace v oblasti obchodních postupů, konzultační služby v oblasti marketingu, ekonomické prognózy, posuzování efektivnosti provozu podniků, krizový management, zpracování marketingových studií, vyhodnocení podnikatelských plánů, poradenství v oblasti organizačního uspořádání podniků, zprostředkovatelské služby v oblasti obchodu, obchodní management, obchodní oceňování, provozní projektový management, konzultace v oblasti obchodních akvizic, analýza trhu, provádění obchodních průzkumů a průzkumů trhu, poskytování obchodních informací, plánování obchodního managementu, konzultace týkající se fúze podniků, propojování podniků, provádění obchodního průzkumu a výzkumů, dohled nad podniky, podpora obchodního a průmyslového managementu, ekonomické předpovědi a analýzy, konzultace v oblasti personálního managementu, příprava podnikových zpráv, pořádání a vedení obchodních prezentací v oblasti obchodu a obchodního managementu, služby zahrnující vyhledávání, indexování, spojování, statistické informace, systematizaci, uspořádání a přenos dat a informací, kompilaci matematických a statistických údajů, automatizované zpracování dat, reklamní, inzertní a propagační činnost, reklama on-line v počítačové síti, služby franchisingové, odborné poradenství a konzultace pro oblast akvizic, prodejů, transformací a fúzí obchodních firem; (36) finanční analýzy a informace, finanční poradenství, finanční řízení, finanční a pojišťovací konzultační služby, garance, záruky a kauce, informace o pojištění, uzavírání pojištění včetně životních pojistek, kanceláře realitní, služby daňových odhadů, poskytování informací v oblasti financování, finanční zprostředkování, finanční oceňování podniků, investiční poradenství, financování podnikatelských aktivit, zprostředkovatelská činnost v oblasti investic, financí a bankovníctví, zprostředkování poskytování půjček, investování kapitálu, konzultační služby v oblasti finanční, leasing, nájemné (inkasování -), správa majetku, služby factoringové, forfaitingové a franchisingové, analytické finanční zprávy a expertizy, finanční makléřství, zprostředkovatelská činnost v oblasti investic, financí a bankovníctví, finanční informační služby poskytované prostřednictvím Internetu, pojistné služby, poradenství v oblasti pojištění; (41) pořádání a vedení obchodních konferencí; (42) studie technických projektů, inženýrské práce - expertizy, odborné poradenství, a to zejména technické poradenství, poradenství o ochraně životního prostředí, technický průzkum, programové projekty, tvorba informačních databází.

(590) Barevná

(730) **INSERVIS MVC s.r.o.**, Ohradní 24b, Praha 4, 14000, CZ

(740) Bohemia Patent Patentová a známková kancelář Vandlíková Jana Ing., Hradební 3, Praha

(210) **O 342756**
 (220) 04.02.2004
 (320) 04.02.2004
 (511) 35, 36, 41, 42
 (540)



(510) (35) činnost ekonomických a organizačních poradců, poradenství a konzultace v oblasti vedení podniku, vedení a konzultace v oblasti obchodních postupů, konzultační služby v oblasti

marketingu, ekonomické prognózy, posuzování efektivity provozu podniků, krizový management, zpracování marketingových studií, vyhodnocení podnikatelských plánů, poradenství v oblasti organizačního uspořádání podniků, zprostředkovatelské služby v oblasti obchodu, obchodní management, obchodní oceňování, provozní projektový management, konzultace v oblasti obchodních akvizic, analýza trhu, provádění obchodních průzkumů a průzkumů trhu, poskytování obchodních informací, plánování obchodního managementu, konzultace týkající se fúze podniků, propojování podniků, provádění obchodního průzkumu a výzkumů, dohled nad podniky, podpora obchodního a průmyslového managementu, ekonomické předpovědi a analýzy, konzultace v oblasti personálního managementu, příprava podnikových zpráv, pořádání a vedení obchodních prezentací v oblasti obchodu a obchodního managementu, služby zahrnující vyhledávání, indexování, statistické informace, spojování, systematizaci, uspořádání a přenos dat a informací, kompilaci matematických a statistických údajů, automatizované zpracování dat, reklamní, inzertní a propagační činnost, reklama on-line v počítačové síti, služby franchisingové, odborné poradenství a konzultace pro oblast akvizic, prodejů, transformací a fúzí obchodních firem; (36) finanční analýzy a informace, finanční poradenství, finanční řízení, finanční a pojišťovací konzultační služby, garance, záruky a kauce, informace o pojištění, uzavírání pojištění včetně životních pojistek, kanceláře realitní, služby daňových odhadů, poskytování informací v oblasti financování, finanční zprostředkování, finanční oceňování podniků, investiční poradenství, financování podnikatelských aktivit, zprostředkovatelská činnost v oblasti investic, financí a bankovníctví, zprostředkování poskytování půjček, investování kapitálu, konzultační služby v oblasti finanční, leasing, nájemné (inkasování -), správa majetku, služby factoringové, forfaitingové a franchisingové, analytické finanční zprávy a expertizy, finanční makléřství, zprostředkovatelská činnost v oblasti investic, financí a bankovníctví, finanční informační služby poskytované prostřednictvím Internetu, pojistné služby, poradenství v oblasti pojištění; (41) pořádání a vedení obchodních konferencí; (42) studie technických projektů, inženýrské práce - expertizy, odborné poradenství, a to zejména technické poradenství, poradenství o ochraně životního prostředí, technický průzkum, programové projekty, tvorba informačních databází.

(590) Barevná
(730) **INSERVIS spol. s r.o.**, Ohradní 24b, Praha 4, 14000, CZ
(740) Bohemia Patent Patentová a známková kancelář Vandělková Jana Ing., Hradební 3, Praha

(210) **O 342757**
(220) 04.02.2004
(320) 04.02.2004
(511) 35, 36, 41, 42
(540)

INSERVIS

(510) (35) činnost ekonomických a organizačních poradců, poradenství a konzultace v oblasti vedení podniku, vedení a konzultace v oblasti obchodních postupů, konzultační služby v oblasti marketingu, ekonomické prognózy, posuzování efektivity provozu podniků, krizový management, zpracování marketingových studií, vyhodnocení podnikatelských plánů, poradenství v oblasti organizačního uspořádání podniků, zprostředkovatelské služby v oblasti obchodu, obchodní management, obchodní oceňování, provozní projektový management, konzultace v oblasti obchodních akvizic, analýza trhu, provádění obchodních průzkumů a průzkumů trhu, poskytování obchodních informací, plánování obchodního managementu, konzultace týkající se fúze podniků, propojování podniků, provádění obchodního průzkumu a výzkumů, dohled nad podniky, podpora obchodního a průmyslového managementu, ekonomické předpovědi a analýzy, konzultace v oblasti personálního managementu, příprava podnikových zpráv, pořádání a vedení obchodních prezentací v oblasti obchodu a obchodního managementu, služby zahrnující vyhledávání, indexování, spojování, statistické informace, systematizaci, uspořádání a přenos dat a informací, kompilaci matematických a statistických údajů, automatizované zpracování dat, reklamní, inzertní a propagační činnost, reklama on-line v počítačové síti, služby franchisingové, odborné poradenství a konzultace pro

oblast akvizic, prodejů, transformací a fúzí obchodních firem; (36) finanční analýzy a informace, finanční poradenství, finanční řízení, finanční a pojišťovací konzultační služby, garance, záruky a kauce, informace o pojištění, uzavírání pojištění včetně životních pojistek, kanceláře realitní, služby daňových odhadů, poskytování informací v oblasti financování, finanční zprostředkování, finanční oceňování podniků, investiční poradenství, financování podnikatelských aktivit, zprostředkovatelská činnost v oblasti investic, financí a bankovníctví, zprostředkování poskytování půjček, investování kapitálu, konzultační služby v oblasti finanční, leasing, nájemné (inkasování -), správa majetku, služby factoringové, forfaitingové a franchisingové, analytické finanční zprávy a expertizy, finanční makléřství, zprostředkovatelská činnost v oblasti investic, financí a bankovníctví, finanční informační služby poskytované prostřednictvím Internetu, pojistné služby, poradenství v oblasti pojištění; (41) pořádání a vedení obchodních konferencí; (42) studie technických projektů, inženýrské práce - expertizy, odborné poradenství, a to zejména technické poradenství, poradenství o ochraně životního prostředí, technický průzkum, programové projekty, tvorba informačních databází.

(730) **INSERVIS spol. s r.o.**, Osadní 24b, Praha 4, 14000, CZ
(740) Bohemia Patent Patentová a známková kancelář Vandělková Jana Ing., Hradební 3, Praha

(210) **O 342762**
(220) 04.02.2004
(320) 04.02.2004
(511) 4, 9, 11, 35, 36, 37, 39, 40, 41, 42, 43
(540)



(510) (4) plyny palivové a pohonné; (9) přístroje pro kontrolu, signalizaci a regulaci, měřicí přístroje, přístroje na rozbor plynů, elektronická zařízení zařazená do třídy 9; (11) bezpečnostní zařízení pro plynová zařízení a pro potrubní rozvody, potrubí rozvod médií, drobné součásti pro rozvody médií; (35) elektronické zpracování dat, zprostředkovatelství v obchodní činnosti; (36) investorská činnost, pronájem bytů a nebytových prostor, zprostředkovatelství ve finančních službách, zprostředkovatelství ubytování; (37) instalace, montáže, opravy, údržby a revize průmyslových a strojních zařízení, elektrických a plynových zařízení, zajišťování odborného dozoru nad touto činností, instalace rozvodných sítí, zajišťování nepřetržité a havarijní služby, opravy a údržba motorových vozidel, pronajímání stavebních zařízení a mechanismů, jako jsou bagry, rypadla a buldozery, montáž měřidel, mechanizované zemní práce, zajišťování služeb spojených s provozem budov, jako jsou údržba a opravy staveb, stavební prohlídky, údržba a opravy technického zařízení, úklid nebytových prostor, zprostředkovatelství ve stavebnictví, opravárenství a instalačních službách; (39) automobilová doprava, pronájem motorových vozidel, rozvod energie, doprava média, zejména plynu potrubními systémy a jeho distribuce, zprostředkovatelství v dopravě; (40) výroba energie, zprostředkovatelství při výrobě energie; (41) školení a instruktážní výcvik, zprostředkovatelství školení a výcviku; (42) pořizování technických dobrozdání, inženýrská činnost, expertizy a projekty, analýzy, měření a testování, poradenská činnost v energetice, odborné poradenství v oblasti plynárenství, tvorba a pronájem počítačového software, zprostředkovatelství v uvedených službách; (43) ubytovací služby, zprostředkovatelství dočasného ubytování.

(590) Barevná
(730) **Západočeská plynárenská a.s.**, Ed. Beneše 2439/70-2438/72, Plzeň, 30477, CZ
(740) **TICHÝ & POLÁČEK** Patentopráv. a známk.kancelář Tichý Jaromír JUDr., Dominikánská 6, Plzeň

(210) **O 342777**

(220) 04.02.2004
(320) 04.02.2004
(511) 30
(540)

Obžerství

(510) (30) zmrzliny krémové, zmrzliny na bázi vody, mražené cukrovinky, přípravky k výrobě shora uvedených výrobků, vše zahrnuté ve tř. 30.

(730) UNILEVER N.V., Weena 455, 3013 AL Rotterdam, NL
(740) KOREJZOVÁ & SPOL. Advokátní a patentová kancelář
Korejzová Petra Mgr., Spálená 29, Praha 1

(210) **O 342778**

(220) 04.02.2004
(320) 04.02.2004
(511) 30
(540)

Chtíč

(510) (30) zmrzliny krémové, zmrzliny na bázi vody, mražené cukrovinky, přípravky k výrobě shora uvedených výrobků, vše zahrnuté ve tř. 30.

(730) UNILEVER N.V., Weena 455, 3013 AL Rotterdam, NL
(740) KOREJZOVÁ & SPOL. Advokátní a patentová kancelář
Korejzová Petra Mgr., Spálená 29, Praha 1

(210) **O 342779**

(220) 04.02.2004
(320) 04.02.2004
(511) 30
(540)

Závist

(510) (30) zmrzliny krémové, zmrzliny na bázi vody, mražené cukrovinky, přípravky k výrobě shora uvedených výrobků, vše zahrnuté ve tř. 30.

(730) UNILEVER N.V., Weena 455, 3013 AL Rotterdam, NL
(740) KOREJZOVÁ & SPOL. Advokátní a patentová kancelář
Korejzová Petra Mgr., Spálená 29, Praha 1

(210) **O 342780**

(220) 04.02.2004
(320) 04.02.2004
(511) 30
(540)

Chamtivost

(510) (30) zmrzliny krémové, zmrzliny na bázi vody, mražené cukrovinky, přípravky k výrobě shora uvedených výrobků, vše zahrnuté ve tř. 30.

(730) UNILEVER N.V., Weena 455, 3013 AL Rotterdam, NL
(740) KOREJZOVÁ & SPOL. Advokátní a patentová kancelář
Korejzová Petra Mgr., Spálená 29, Praha 1

(210) **O 342781**

(220) 04.02.2004
(320) 04.02.2004
(511) 30
(540)

Pomsta

(510) (30) zmrzliny krémové, zmrzliny na bázi vody, mražené cukrovinky, přípravky k výrobě shora uvedených výrobků, vše zahrnuté ve tř. 30.

(730) UNILEVER N.V., Weena 455, 3013 AL Rotterdam, NL
(740) KOREJZOVÁ & SPOL. Advokátní a patentová kancelář
Korejzová Petra Mgr., Spálená 29, Praha 1

(210) **O 342782**

(220) 04.02.2004
(320) 04.02.2004
(511) 30
(540)

Lenost

(510) (30) zmrzliny krémové, zmrzliny na bázi vody, mražené cukrovinky, přípravky k výrobě shora uvedených výrobků, vše zahrnuté ve tř. 30.

(730) UNILEVER N.V., Weena 455, 3013 AL Rotterdam, NL
(740) KOREJZOVÁ & SPOL. Advokátní a patentová kancelář
Korejzová Petra Mgr., Spálená 29, Praha 1

(210) **O 342783**

(220) 04.02.2004
(320) 04.02.2004
(511) 30
(540)

7 smrtelných hříchů

(510) (30) zmrzliny krémové, zmrzliny na bázi vody, mražené cukrovinky, přípravky k výrobě shora uvedených výrobků, vše zahrnuté ve tř. 30.

(730) UNILEVER N.V., Weena 455, 3013 AL Rotterdam, NL
(740) KOREJZOVÁ & SPOL. Advokátní a patentová kancelář
Korejzová Petra Mgr., Spálená 29, Praha 1

(210) **O 342784**

(220) 04.02.2004
(320) 04.02.2004
(511) 30
(540)

Marnivost

(510) (30) zmrzliny krémové, zmrzliny na bázi vody, mražené cukrovinky, přípravky k výrobě shora uvedených výrobků, vše zahrnuté ve tř. 30.

(730) UNILEVER N.V., Weena 455, 3013 AL Rotterdam, NL
(740) KOREJZOVÁ & SPOL. Advokátní a patentová kancelář
Korejzová Petra Mgr., Spálená 29, Praha 1

(210) **O 342798**

(220) 04.02.2004
(320) 04.02.2004
(511) 1, 9, 35, 36, 41, 42
(540)



(510) (1) vzorkovací a laboratorní chemikálie, referenční materiály s obsahem chemických látek; (9) laboratorní pomůcky jako zkumavky, laboratorní kelímky, laboratorní podnosy, laboratorní pece a sušárny, laboratorní přístroje, zejména měřicí technika; (35) zprostředkování obchodu, činnost podnikatelských, organizačních a ekonomických poradců; (36) činnost finančních poradců; (41) poskytování informací z oblasti vzdělávání, organizování seminářů, školení a konferencí, lektorská činnost, vydavatelská a nakladatelská činnost; (42) zkoušení (přezkoušení) způsobilosti zkušebních laboratoří, testování, odborné měření, analýzy spadající do tř. 42, poradenství o ochraně životního prostředí, zprostředkování služeb v oblasti analytické chemie, zavádění analytických postupů.

(730) **CSlab spol. s r.o.**, Bavorská 856, Praha 5, 15500, CZ

(210) **O 342802**

(220) 04.02.2004
(320) 04.02.2004
(511) 9, 16, 35, 38, 41
(540)

TOJSEMJÁ

(510) (9) data, databáze a jiné informační produkty na elektronických, magnetických a optických nosičích spadajících do třídy 9, nosiče dat, zejména diskety, CD romy, magnetické disky, optické disky, DVD, elektronické sítě, multimediální aplikace, multimediální informační katalogy, elektronické časopisy, elektronická periodika a knihy v elektronické podobě, nahraný software na CD a DVD discích a magnetických médiích, audiovizuální programy, audio programy, hudební díla, pohledy ilustrované se zvukovou nahrávkou, nahrané zvukové a zvukově obrazové záznamy, obaly na zvukové nosiče a videokazety; (16) papír, výrobky z papíru, periodické a neperiodické publikace, knihy, časopisy, brožury, fotografie, plakáty, pohledy, kalendáře, samolepky, obtisky, nažehlovací obtisky, papírové a umělohmotné tašky, tužky, pera a pastelky, papírové obaly všeho druhu, ubrousky a ubrusy, tácky, papírové vlajky, čepice a sítinika, informační a reklamní produkty v papírové formě, data a

databáze obecně na papírových nosičích, písma pro tiskáry, štočky, umělecké nebo ozdobné předměty z papíru; (35) inzertní, reklamní a propagační činnost prostřednictvím jakéhokoliv média, poskytování obchodních nebo podnikatelských informací, komerční využití Internetu, on-line inzerce, pomoc při řízení obchodní činnosti, marketing, průzkum a analýza trhu, organizování výstav a veletrhů ke komerčním a obchodním účelům, reprografické práce, odborné obchodní poradenství; (38) šíření elektronických časopisů, elektronických periodik a knih v elektronické podobě prostřednictvím počítačové sítě, Internetu, pomocí satelitů, výměna a šíření zpráv a informací, služby zabezpečující audiovizuální komunikaci prostřednictvím informačních a telekomunikačních sítí, kupř. počítačové sítě Internet, satelitu; (41) umělecká agentura, pořádání kulturních a uměleckých akcí, setkání, výstav, soutěží, přednášek, tvorba pořadů pro rozhlasové a televizní vysílání, ediční činnost, publikační činnost, nahrávání nosičů zvukových nebo obrazové zvukových, půjčování nahraných zvukových a nebo obrazové zvukových záznamů, tvorba a šíření audiovizuálních děl, zprostředkování v oblasti kultury, výchovy, zábavy a sportu.

(730) **Xland.CZ, spol. s r. o.**, Žižkova 472, Mladá Boleslav, 29301, CZ

(740) Bohemia Patent Patentová a známková kancelář Vandělková Jana Ing., Hradební 3, Praha

(210) **O 342854**
(220) 06.02.2004
(320) 06.02.2004
(511) 12, 21, 35, 37, 40
(540)

ROGER

(510) (12) automobily, karoserie automobilů, sluneční clona pro automobily; (21) automobilová skla; (35) zprostředkovatelská činnost v oblasti obchodu s automobilovými skly; (37) ošetřování a antikoroziční nátěry vozidel, údržba vozidel, autoservis, leštění vozidel, opravy automobilů, údržba a opravy motorových vozidel; (40) pokovování, montáž materiálů na objednávku, tónování skla.

(730) **AUTOSKLO ROGER, s. r. o.**, Přízova 8-10, Brno, 65792, CZ

(740) Veleba Igor JUDr., Soběšická 151, Brno

(210) **O 342864**
(220) 06.02.2004
(320) 06.02.2004
(511) 35, 41, 43
(540)

NACHTSCHICHT

(510) (35) správa hotelů, reklama, pronájem reklamních ploch, pronájem reklamních materiálů, rozšiřování reklamních nebo inzertních materiálů, vydávání, zveřejňování, oznámení, vyhlášení a publikování reklamních nebo inzertních textů, zpracování textů, zaslání reklamních materiálů zákazníkům, obchodní nebo podnikatelské informace, organizování komerčních a reklamních výstav, pronájem prodejních automatů; (41) nakladatelská a vydavatelská činnost, elektronické publikování, provozování a pronájem zařízení sloužících k výchově, vzdělávání, zábavě, rozptýlení, regeneraci a rekondici včetně sportovních zařízení, provozování a pronájem heren a kasin, služby pro zábavu, oddech, rozptýlení, regeneraci a rekondici, zábavné parky, diskotéky, estrády, kabarety, varieté, pořádání soutěží krásy, noční kluby, provozování her on-line (z počítačové sítě), nahrávání videopásek, organizování kulturních nebo vzdělávacích výstav, zprostředkovatelská a obstaravatelská činnost v uvedených oblastech, informace o možnostech výchovy, vzdělání, zábavy, rozptýlení a sportovního využití; (43) ubytovací služby (hotely, penziony), hotelové služby, barové služby, restaurace, samoobslužné restaurace, kavárny, bufety, automaty (rychlé občerstvení), hostinská činnost, poskytování a rezervace přechodného ubytování, služby motelů, turistické

noclehárny, zprostředkovatelská a obstaravatelská činnost v uvedených oblastech, odborné poradenství v uvedených oblastech.

(730) **REAL COMPANY, spol. s r. o.**, Filipova 12, Brno, 63500, CZ
(740) Jandová Marie Ing., Nerudova 1095, Kuřim

(210) **O 342865**
(220) 06.02.2004
(320) 06.02.2004
(511) 35, 41, 43
(540)

V-ROD

(510) (35) správa hotelů, reklama, pronájem reklamních ploch, pronájem reklamních materiálů, rozšiřování reklamních nebo inzertních materiálů, vydávání, zveřejňování, oznámení, vyhlášení a publikování reklamních nebo inzertních textů, zpracování textů, zaslání reklamních materiálů zákazníkům, obchodní nebo podnikatelské informace, organizování komerčních a reklamních výstav, pronájem prodejních automatů; (41) nakladatelská a vydavatelská činnost, elektronické publikování, provozování a pronájem zařízení sloužících k výchově, vzdělávání, zábavě, rozptýlení, regeneraci a rekondici včetně sportovních zařízení, provozování a pronájem heren a kasin, služby pro zábavu, oddech, rozptýlení, regeneraci a rekondici, zábavné parky, diskotéky, estrády, kabarety, varieté, pořádání soutěží krásy, noční kluby, provozování her on-line (z počítačové sítě), nahrávání videopásek, organizování kulturních nebo vzdělávacích výstav, zprostředkovatelská a obstaravatelská činnost v uvedených oblastech, informace o možnostech výchovy, vzdělání, zábavy, rozptýlení a sportovního využití; (43) ubytovací služby (hotely, penziony), hotelové služby, barové služby, restaurace, samoobslužné restaurace, kavárny, bufety, automaty (rychlé občerstvení), hostinská činnost, poskytování a rezervace přechodného ubytování, služby motelů, turistické noclehárny, zprostředkovatelská a obstaravatelská činnost v uvedených oblastech, odborné poradenství v uvedených oblastech.

(730) **REAL COMPANY, spol. s r. o.**, Filipova 12, Brno, 63500, CZ
(740) Jandová Marie Ing., Nerudova 1095, Kuřim

(210) **O 342866**
(220) 06.02.2004
(320) 06.02.2004
(511) 9, 16, 18, 25, 26, 35, 38, 41, 42
(540)



ČESKOMORAVSKÝ SVAZ
PROGAMINGU

(510) (9) příslušenství pro spotřební elektroniku: držáky, konzoly, kabely, svorky, spojky, konektory, lišty, napáječe, předzesilovače, rozbočovače, antény, zabezpečovací zařízení proti krádeži (štítky s kódem), elektronická zabezpečovací zařízení na ochranu zboží a majetku, počítače a příslušenství (paměťové jednotky, monitory, podložky, atd.), počítačové hardware včetně počítačových periférií, počítačových součástek, počítačových klávesnic a zařízení pro ovládání počítačového videa, zejména počítačové myši, trackbally, joystiky a hrací podložky, kapesní osobní počítače a počítačové programy pro ně, přehrávače optických disků a počítačové programy pro ně, elektronická zařízení pro přijímání televize a globálního komunikačního síťového přenosu a jejich převádění do televize nebo jiného zobrazovacího zařízení a počítačové programy pro jejich použití, elektronické přijímače a moduly elektronických přijímačů zahrnuté v jiných zařízeních a počítačové programy pro ně, přenosné počítače, elektronické příslušenství pro hrani her a operační systémový software pro jeho použití, počítačové programy pro řízení zobrazování televizních programů, jiných dat a obsahu dodávaného přes globální informační sítě, počítačové programy pro řízení komunikací a výměny dat mezi přenosnými počítači a stolními počítači, počítačové programy pro použití grafiky, kreslení, ukládání a získávání adres,

vytváření multimediálních prezentací, tvorbu grafu, přístup k databázím, počítačové programy pro použití u síťových serverů a pro správu počítačových sítí, zejména operační systémové programy, nástroje pro řízení sítě a uživatelské programy pro správce sítí, systémové řídicí nástroje pro řízení osobního počítačového hardware a software prostřednictvím sítě, komunikační programy pro napojení sítě na jiný počítačový systém, počítačové serverové programy pro zpracování databáze požadované klienty a programy pro předávání zpráv pro použití na síťovém serveru, poslechové a obrazové stanice pro předvádění zvukových a zvukově obrazových záznamů, sluchátka, software, databázový software, software pro zpracování textu, DTP, úpravu obrázků, vytváření a úpravu grafiky, kreslení, projektování a návrhy na počítači, pro vytváření multimediálních prezentací, software pro návrh, vytváření, údržbu a přístup k přizpůsobeným vnitřním síťovým místům a místům v globálních komunikačních a počítačových sítích, software pro vytváření, úpravu a doručování textových a grafických informací, kompilační programy, ladící programy a pomocné programy pro vytváření síťových aplikací na vnitřní síti a globální komunikační síti, počítačové programy pro pomoc při vytváření programového kódu pro použití ve vnitřních počítačových sítích a globálních komunikačních sítích, počítačové programy pro provádění vývojových a aplikačních programů ve společném vývojovém prostředí, software pro návrh, vytváření, údržbu a přístup ke správě dokumentů, pro tvorbu úložných systémů a systémů pro zpřístupňování, software pro tvorbu dokumentů, ukládání, získávání, řízení kolizí, sledování historie verzí, profilování, řízení přístupu a zabezpečení, software pro automatické upozorňování uživatelů na aktualizaci dokumentů, software pro upozorňování a pro zveřejňování zpráv na vnitřních síťových místech a místech na globální komunikační síti, software pro odesílání odkazů na vnitřní síťová místa a místa v globální komunikační síti, software pro vyhledávání a získávání dokumentů a dat na vnitřních počítačových sítích, počítačové programy pro použití na a spolu s počítačovými sítěmi a globálními komunikačními sítěmi, programy pro identifikaci, registraci a ověřování uživatelů, programy pro automatizaci procesu přihlašování pro přístup k webovským místům nebo vnitřním sítím, bezpečnostní a šifrovací programy, programy pro udržování a aktualizaci uživatelských profilů, programy pro udržování profilů serveru, počítačové programy pro použití a usnadnění elektronického obchodování a bezpečného přenosu finančních informací uživatele pro použití při jednotlivých nákupech, počítačový software pro vývoj počítačových programů, počítačové programy pro správu, zobrazování a úpravu souborů a komunikace na soukromých sítích a globální počítačové síti, přenos dat do a z databázi a do a z počítačových programů a počítačových souborů, počítačové programy, zejména grafické, obrazové a prezentační programy pro tištěné a elektronické dokumenty a pro prezentace a uživatelské příručky prodávané spolu s programy jako jednotka, software pro vytváření, úpravu a udržování webovských míst a míst na intranetu, počítačové programy pro vývoj jiných počítačových programů, kompilátory, editory, ladící programy a pomocné programy pro vytváření a testování jiných počítačových programů, počítačové programy pro provádění vývojových programů a aplikačních programů, úplná řada počítačových aplikačních programů pro obchodní a osobní použití, přístroje pro záznam, převod, reprodukci zvuku nebo obrazu, nosiče zvukových a zvukově obrazových záznamů, časopisy a informační bulletiny v elektronické verzi distribuované pomocí počítačových sítí a globálních komunikačních sítí; (16) publikace, zejména uživatelské manuály, instrukční příručky, referenční příručky, informační bulletiny, časopisy, knihy, papírnické zboží, pera, tužky, značkováče, sady kancelářských potřeb, psací desky s klipsem na přidržování papíru, kancelářské soupravy, držáky pro pera a tužky, fotografie, plakáty, magnetické tabulky, poznámkové bloky, sešivačky, papírové tácky, kalendáře, karty, zápisníky, obaly na knihy, alba, pohledy; (18) kožené pásky, deštníky, slunečníky, hole, cestovní kufry, kožené aktovky, cestovní tašky, kožené kabely a kabelky, tašky na kolečkách; (25) oděvy, trička, mikiny, košile, polokošile, blůzy, roláky, vesty, kalhoty, bundy, kabáty, klobouky, svetry, prádlo, teplákové a joggingové soupravy, oděvy pro volný čas, šály, šátky, čepice, čepice se štítkem, čelenky, kravaty, manžety, vázanky, ponožky, obuv, střežnice, trepky, tenisky; (26) tkaničky, stuhý, pentle; (35)

automatizované zpracování dat, služby databank (vyhledávání dat v počítačových souborech pro třetí osoby, překlad informací do počítačových databází, systematizace informací do počítačových databází), zprostředkování obchodních záležitostí (zákaznický servis, tj. zajišťování odbytu, zastupování při obchodních jednáních, sjednávání obchodních podmínek), reklamní činnost; (38) počítačová komunikace, komunikace pomocí počítačových terminálů, elektronická pošta, elektronické nástěnky, konference, posílání zpráv, pronájem přístrojů pro přenos zpráv, pronájem zařízení pro přenos informací, přenos zpráv a obrázků pomocí počítačů, přenos zpráv a obrazových informací pomocí počítače, půjčování modemů, konzultační služby v oblasti telekomunikací, poskytování zpráv a obrazových informací prostřednictvím počítačových sítí a globálních komunikačních sítí, šíření časopisů zaměřených na počítače a počítačové software prostřednictvím internetu; (41) nahrávání a rozmnožování zvukových a zvukově obrazových záznamů, provozování her on-line (z počítačové sítě), organizování setkání s programem on-line turnajů a ligových soutěží, pořádání ligových soutěží a turnajů prostřednictvím internetu, školicí služby v oblasti obsluhy výpočetní techniky včetně programového vybavení, vydávání on-line časopisů v oblasti počítačů a počítačového software; (42) vývoj a tvorba software, zejména pro pořádání on-line soutěží a turnajů, poradenství v oboru hardware, správa počítačových sítí, vytváření médií pro použití v počítačových sítích, bezdrátových sítích a globálních komunikačních sítích, návrhy a provozování webovských míst (webhosting), pronájem počítačového software, konzultační služby v oblasti počítačů, software, elektroniky, konzultační služby a služby technické podpory v oblasti počítačů, počítačových sítí, software, návrhy a správa míst na vnitřních sítích, poskytování informací v oblasti počítačů, počítačových sítí a software prostřednictvím počítačových sítí a globálních komunikačních sítí, aktualizace software prostřednictvím počítačových sítí a globálních komunikačních sítí.

(730) **Českomoravský svaz progamingu**, Muchova 237/15, Praha 6, 16000, CZ

(740) Sodomka-Souček-Jindra-Mokry & partneři Jindra Tomáš JUDr., U Prašné brány 3, Praha 1

(210) **O 342878**

(220) 06.02.2004

(320) 06.02.2004

(511) 9, 37, 38

(540)

SPELEX

(9) spotřební elektronika, např. radiomagnetofony, CD walkmany, gramofony, televizory, domácí kina, DVD rekordéry, DVD přehrávače, videorekordéry, magnetofony, mikrosystémy, přístroje pro nahrávání zvuku, přístroje pro reprodukci zvuku, rozhlasové přijímače, sluchátka, reproduktory, reposoustavy, stereo soupravy, zesilovače, videokamery, digitální satelity, analogové satelity, počítače a příslušenství pro počítače, např. modemy všeho druhu, monitory, tiskárny, klávesnice, paměti pro počítače, počítačový hardware, procesory, externí a interní jednotky CD-ROM, diskové a disketové jednotky, síťové, zvukové, grafické karty, nahraný software, audiovizuální technika zahrnutá v této třídě, elektrická a elektronická zařízení pro zpracování signálů zahrnutá v této třídě, telekomunikační přístroje a zařízení, radiotelefonní a telefonní přístroje a příslušenství k nim, telefony přenosné, slaboproudá elektrická a elektronická zařízení zahrnutá v této třídě; (37) servis, údržba a opravy audiovizuální techniky, telekomunikační techniky, instalace, servis, údržba a opravy elektronických přístrojů a zařízení, připojování elektrických přístrojů a zařízení a jejich začleňování do sítí; (38) telekomunikační služby, komunikace pomocí telefonu, přenos zpráv a informací po síti internetu, počítačová komunikace, služby počítačových terminálů, posílání zpráv, elektronická pošta, pronájem přístrojů na přenos zpráv, pronájem přístrojů a zařízení na přenos informací, přenos zpráv a obrazových informací pomocí počítače, pronájem telekomunikačních přístrojů pro přenos zpráv, poradenská a zprostředkovatelská činnost v oblasti telekomunikací a telekomunikační techniky.

(730) **SPELEX s. r. o.**, Bosonožské nám. 5, Brno, 64200, CZ

(740) Dadej, Ghergiu, Kendereški, patentová a známková kancelář Kendereški Dušan Ing., Lidická 51, Brno

- (210) **O 342908**
 (220) 09.02.2004
 (320) 09.02.2004
 (511) 6, 7, 9, 19, 20, 22, 24
 (540)

BOHEMIAFLEX

- (510) (6) kovové zástěny proti hmyzu, kovové lamely, markýzy kovové, žaluzie kovové, vnější žaluzie kovové, vrata kovová, rolety ocelové, rolety vnější kovové, mříže kovové; (7) rolety (el. zařízení k ovládní); (9) clony (stínítka) proti oslnění; (19) markýzy (ochranné stříšky nad vchodem nekovové), rolety (venkovní) kromě kovových a textilních, sítě proti hmyzu nekovové, stánky, žaluzie nekovové, mříže nekovové, vrata nekovová; (20) lištové rolety, vnitřní žaluzie, rolety (vnitřní okenní žaluzie), rolety (válce k-), žaluzie (lištové rolety) vnitřní, dřevěné rolety; (22) rolety ze syntetických materiálů, markýzy z textilních materiálů, markýzy ze syntetických materiálů, žaluzie lištové okenní; (24) sítě proti moskýtům, moskytiéry.
- (730) **Bohemiaflex CS, s. r. o.**, U Cukrovaru 2, Opava, 74705, CZ
 (740) Juchelka Pavel JUDr., Sady Svobody 4, Opava

- (210) **O 342909**
 (220) 06.02.2004
 (320) 06.02.2004
 (511) 9, 38, 42
 (540)

Eurotel Jukebox

- (510) (9) přístroje umožňující komunikaci jedné osoby s druhou nebo druhými osobami, telefonní přístroje a příslušenství, telefonní automaty, telefonní ústředny, mobilní telefony, všechny telekomunikační přístroje a zařízení, přístroje pro zpracování informací, software, hardware, zejména výpočetní nebo telekomunikační nebo informační techniky, počítače, minipočítače, notebooky, monitory, klávesnice terminály a všechny jejich jednotlivé části, součásti a náhradní díly, všechny sítě z oblasti výpočetní techniky a jejich jednotlivé části i náhradní díly, datové sítě, elektronické sítě, nosiče záznamů nahrané nebo nenahrané, čipové karty, elektronické karty včetně platebních, elektronické databáze, databázové produkty v elektronické podobě, informace, data a záznamy v elektronické podobě, data a/nebo databáze a/nebo informační produkty na nosičích a/nebo v elektronických, datových, informačních a telekomunikačních sítích, související software a hardware, zvukové záznamy, hudební díla, elektronické sítě, elektronické multimediální aplikace, multimediální nebo informační katalogy v elektronické podobě, elektronické časopisy, elektronická periodika a knihy v elektronické podobě, stroje pro záznam, přenos, převod a reprodukci zvuku nebo obrazu nebo informace, zvukové disky, vybavení pro zpracování informací a pro počítače, přístroje a nástroje optické, přístroje a nástroje k měření, signalizování; (38) telekomunikace, komunikace pomocí terminálů nebo počítačů, elektronická pošta, počítačový přenos pošty a obrazu, komunikace a transakce v síti, tisková agentura, komunikace prostřednictvím telefonů nebo mobilních telefonů nebo počítačů a telekomunikační služby s tím spojené, poskytování telekomunikační služby přenosu dat a dalších informací, provozování datové sítě, provozování veřejné mobilní radiotelefonní sítě, zprostředkovatelská činnost v oblasti telekomunikační a výpočetní a informační techniky, zprostředkovatelská a poradenská činnost v oblasti telekomunikací, výměna, získávání a šíření informací a zpráv prostřednictvím telekomunikační sítě nebo datové sítě nebo sítě výpočetní nebo informační nebo komunikační nebo elektronické techniky nebo satelitů nebo kabelu, šíření elektronických tiskovin, časopisů, periodik a knih, informační služby na Internetu včetně provozování elektronických nástěnek, diskusních skupin a fór, telekomunikační služby na Internetu, služby hlasové schránky, telekomunikační služby, služby spočívající v přímém propojení lokální zákaznické pevné sítě se sítí mobilních telefonů, služby krátkých textových zpráv, teletext a služby s ním spojené, poskytování informací (informační kancelář), informační služby na Internetu, pronájem telekomunikačních zařízení a přístrojů včetně telefonů, služby zprostředkování zpráv, služby datové sítě, přenos dat a informací, přenos, poskytování nebo vyvolávání informací z počítačové databáze, on-line informační a databázové služby, komunikační služby prostřednictvím Internetu, vnějších sítí a vnitřních sítí a dalších elektronických prostředků; (42) návrh

programového vybavení a databází, aktualizace programového vybavení, programování počítačů, pronájem doby přístupu k databázi, služby přístupu a připojení k datovým a informačním sítím a Internetu, pronájem informačních a komunikačních míst, hosting, služby zprostředkování přístupu k počítačové síti, provozování Internetového vyhledávače, technické studie v oblasti počítačů a programového vybavení, výzkumné, projekční a inženýrské práce v oblasti telekomunikací, informačních technologií, informací a výpočetních služeb, pronájem programového vybavení a počítačů, základní a aplikovaný výzkum v oblasti informačních technologií, přístup k počítačům za účelem podnikání, právní služby, zpravodajství, nahrávání videa, správa výstavních prostor, tvorba WEB, tvorba a poskytování software, tvorba WWW stránek, interaktivních a grafických programů (jejich tvorba), tvorba multimediálních aplikací, tvorba programových projektů, tvorba informačních databází, podpora rozvoje komerčního využití Internetu i jiných počítačových, datových a komunikačních sítí, vyhledávací služby, výzkum, vývoj a tvorba systémů pro elektronické obchodování a příslušného software a hardware, know-how pro oblast elektronického obchodování a informačních technologií, návrhy, strukturování a programování či jiné vytváření programového vybavení internetových, intranetových či jiných síťových serverů, serverových stanic a systémů, včetně jeho instalace, zavádění, aktualizace a údržby, návrhy, strukturování a programování či jiné vytváření databází, jiných datových systémů a aplikací pro jejich zpracování, včetně poskytování přístupu k nim a jejich instalace, zavádění, aktualizace a údržby, převod (konverze) počítačových programů, dat či jiných údajů v elektronické podobě z různých formátů do jiných formátů, převod (konverze) dokumentů, dat či jiných údajů z fyzických médií na elektronická média, poskytování přístupu k on-line informačním službám a databázím.

- (730) **Eurotel Praha, spol. s r. o.**, Vyskočilova 1442/1b, Praha 4, 14021, CZ
 (740) **VYSKOČIL, KROŠLÁK a spol.** Advokátní a patentová kancelář Lukajová Dana, Petráská 12, Praha 1

- (210) **O 342910**
 (220) 06.02.2004
 (320) 06.02.2004
 (511) 9, 16, 35, 36, 38, 41, 42
 (540)



- (510) (9) přístroje umožňující komunikaci jedné osoby s druhou nebo druhými osobami, telefonní přístroje a příslušenství, telefonní automaty, telefonní ústředny, mobilní telefony, všechny telekomunikační přístroje a zařízení, přístroje pro zpracování informací, software, hardware zejména výpočetní nebo telekomunikační nebo informační techniky, počítače, minipočítače, notebooky, monitory, klávesnice terminály a všechny jejich jednotlivé části, součásti a náhradní díly, všechny sítě z oblasti výpočetní techniky a jejich jednotlivé části i náhradní díly, datové sítě, elektronické sítě, nosiče záznamů nahrané nebo nenahrané, čipové karty, elektronické karty včetně platebních, elektronické databáze, databázové produkty v elektronické podobě, informace a záznamy v elektronické podobě, data a/nebo databáze a/nebo informační produkty na nosičích a/nebo v elektronických, datových, informačních a telekomunikačních sítích, související software a hardware, elektronické sítě, elektronické multimediální aplikace, multimediální nebo informační katalogy v elektronické podobě, elektronické časopisy, elektronická periodika a knihy v elektronické podobě, stroje pro záznam, přenos, převod a reprodukci zvuku nebo obrazu nebo informace, nosiče záznamů nahrané i nenahrané, zvukové disky, vybavení pro zpracování informací a pro počítače, přístroje a nástroje optické, přístroje a nástroje k měření, signalizování, elektronická data nebo databáze nebo informační produkty v elektronických, datových,

informačních a telekomunikačních sítí; (16) papír, lepenka a výrobky z těchto materiálů zařazené ve třídě 16, výrobky z papíru, plakáty, kalendáře, pohlednice, gratulace, dopisní papíry, obálky, samolepky, obtisky, fotografie, skládačky z papíru, poznámkové bloky, desky na spisy, pořadače, omalovánky, activity books, balící papír, obaly všeho druhu papírové, listy, pytlíky a sáčky pro obalovou techniku, papírové hračky, školní sešity, skicáky, tužky, pastelky, tuhy, gumy, ořezávátka, ořezávátka strojky, penály, papírové tašky, papírové kapsníky, papírové ubrusy a ubrousky, těžítka na papíry, tiskoviny, tiskopisy, časopisy, periodika, knihy, databázové produkty v papírové formě, databáze v papírové formě, tiskoviny z oblasti telekomunikací, tiskárenské výrobky, losy, štočky, potřeby pro knižní vazby, psací stroje a kancelářské potřeby, učební pomůcky, umělecké nebo ozdobné předměty z papíru, obaly bublinkové (z umělých hmot); (35) informační kancelář komerční, reklamní a inzertní činnost, propagace, marketing, pomoc při podnikání, poradenství týkající se organizace a podnikání, distribuce prospektů, podnikatelské informace, computerizovaná pomoc při podnikání (počítačem podporované podnikání), předplatné tiskovin pro třetí osoby, účetnictví, distribuce propagačních tiskovin, plánování obchodních a propagačních akcí, ověřování obchodních transakcí, potvrzování uskutečnění obchodních transakcí, poskytování informací reklamního nebo komerčního charakteru, reklamní, inzertní a propagační činnost prostřednictvím jakéhokoliv média prostřednictvím telefonní, datové nebo informační sítě, poskytování informací a informačních produktů reklamního či komerčního charakteru, multimediálních informací komerčního nebo reklamního charakteru, komerční využití Internetu v oblastech komerčních internetových médií a vyhledávacích služeb, on-line inzerce, zprostředkovatelská činnost v oblasti obchodu, merchandising, pronájem reklamních, informačních i komunikačních míst, uchování a zpracování dat a informací elektronickými a počítačovými prostředky a prostřednictvím elektronické pošty, poskytování komerčních informací přes Internet; (36) zprostředkovatelská činnost v oblasti financí, poskytování půjček a úvěrů, finanční služby, peněžní služby, bankovní služby, pojišťovací služby, ověřování finančních transakcí, elektronický převod kapitálu, finanční informace, garance, záruky, kauce, ručení, převody (platební) vykonávané elektronicky; (38) telekomunikace, komunikace pomocí terminálů nebo počítačů, elektronická pošta, počítačový přenos pošty a obrazu, komunikace a transakce v síti, tisková agentura, komunikace prostřednictvím telefonů nebo mobilních telefonů nebo počítačů a telekomunikační služby s tím spojené, poskytování telekomunikační služby přenosu dat a dalších informací, provozování datové sítě, provozování veřejné mobilní radiotelefonní sítě, zprostředkovatelská činnost v oblasti telekomunikační techniky, zprostředkovatelská a poradenská činnost v oblasti telekomunikací, výměna, získávání a šíření informací a zpráv prostřednictvím telekomunikační sítě nebo datové sítě nebo sítě výpočetní nebo informační nebo komunikační nebo elektronické techniky nebo satelitů nebo kabelu, šíření elektronických tiskovin, časopisů, periodik a knih prostřednictvím počítačové, datové, elektronické, telekomunikační nebo informační sítě, informační služby na Internetu včetně provozování elektronických nástěnek, diskusních skupin a fór a poskytování přístupu k on-line informačním službám a databázím, telekomunikační služby na internetu, služby hlasové schránky, telekomunikační služby, služby spočívající v přímém propojení lokální zákaznické pevné sítě se sítí mobilních telefonů, služby krátkých textových zpráv, teletext a služby s ním spojené, poskytování informací (informační kancelář), informační služby na internetu, provozování internetového vyhledávače, služby elektronické pošty, pronájem telekomunikačních zařízení a přístrojů včetně telefonů, služby zprostředkování zpráv, služby zprostředkování uživatelského přístupu k počítačové síti, služby datové sítě, přenos dat a informací, služby přístupu a připojení k datovým a informačním sítím a internetu, pronájem informačních a komunikačních míst, poskytování přístupu na on-line informační služby a databáze, přenos, poskytování nebo vyvolávání informací z počítačové databáze, on-line informační a databázové služby, komunikační služby prostřednictvím internetu, vnějších sítí a vnitřních sítí a dalších elektronických prostředků, počítačová komunikace; (41) konzultační a školicí činnost v oblasti telekomunikační a výpočetní techniky, tvorba

elektronických časopisů, periodik a knih v elektronické podobě, výchovná, kulturní, vzdělávací a zábavní činnost, školicí činnost, pořádání výchovných, vzdělávacích, kulturních, společenských a sportovních akcí, vydavatelská a nakladatelská činnost, organizace a pořádání výchovných, vzdělávacích, kulturních nebo vzdělávacích nebo společenských výstav, soutěžní činnost, zpravodajství, nahrávání videa; (42) návrh programového vybavení a databází, aktualizace programového vybavení, programování počítačů, pronájem času na přístup do počítačových databází, technické studie v oblasti počítačů a programového vybavení, výzkumné, projekční a inženýrské práce v oblasti telekomunikací, informačních technologií, informací a výpočetních služeb, pronájem programového vybavení a počítačů, základní a aplikovaný výzkum v oblasti informačních technologií, právní služby, tvorba WEB, tvorba a poskytování software, tvorba WWW stránek, interaktivních a grafických programů (jejich tvorba), tvorba multimediálních aplikací, tvorba programových projektů, tvorba informačních databází, vývoj počítačových, datových a komunikačních sítí, vyhledávací služby, výzkum, vývoj a tvorba systémů pro elektronické obchodování a příslušného software a hardware, poskytování know-how pro oblast elektronického obchodování a informačních technologií, návrhy, strukturování a programování či jiné vytváření programového vybavení internetových, intranetových či jiných síťových serverů, serverových stanic a systémů, včetně jeho instalace, zavádění, aktualizace a údržby, návrhy, strukturování a programování či jiné vytváření databází, jiných datových systémů a aplikací pro jejich zpracování, včetně poskytování přístupu k nim a jejich instalace, zavádění, aktualizace a údržby, návrhy, strukturování a programování či jiné vytváření internetových či intranetových počítačových stránek a nástěnek (webpages a websites) a internetových či intranetových aplikací, včetně jejich instalace, zavádění, aktualizace a údržby, hostování (poskytování volného prostoru) pro internetové či intranetové počítačové stránky a nástěnky (webpages a websites) nebo hostování (poskytování volného prostoru) v rámci těchto stránek či nástěnek, hostování (poskytování volného prostoru) pro internetové či intranetové aplikace, převod (konverze) počítačových programů, dat či jiných údajů v elektronické podobě z různých formátů do jiných formátů, převod (konverze) dokumentů, dat či jiných údajů z fyzických médií na elektronická média, zprostředkovatelská činnost v oblasti výpočetní techniky.

- (590) Barenvá
 (730) Eurotel Praha, spol. s r. o., Vyskočilova 1442/1b, Praha 4, 14021, CZ
 (740) VYSKOČIL, KROŠLÁK a spol. Advokátní a patentová kancelář Lukajová Dana, Petráská 12, Praha 1

- (210) **O 342921**
 (220) 09.02.2004
 (320) 09.02.2004
 (511) 24, 25, 39, 43
 (540)



- (510) (24) ručníky, osušky, včetně plážových ručníků a osušek, tkaniny a textilní zboží v rámci této třídy, podložky vyrobené z tkaniny v rámci této třídy, lůžkoviny, ručníky na obličej, vlajky a prapory textilní, kapsníky, přikrývky, textilní ubrusy, ubrusy a prostírání, textilní tapety; (25) trika, oblečení pro volný čas, oděvní výrobky, plavky, prázdninové oblečení v rámci této třídy, obuv, včetně sandálů a plážové obuvi, kloboučnické zboží, včetně baseballových čepic, opasky; (39) rezervace (cestování), organizování cest, služby turistické agentury v rámci této třídy, doprava, rezervace místenek, půjčování automobilů, doprovod turistů, informační a poradenské služby týkající se oblasti cestování; (43) obstarávání a organizování dočasného ubytování, zprostředkovávání dočasného ubytování, hotelové služby, informační a poradenské služby týkající se oblastí uvedených v této třídě.

- (730) **Egyptian Ministry of Tourism c/o Egyptian Tourist Authority**, Misr Travel Tower, 4th Floor, Abassiya Square, Cairo, EG
 (740) Rott Vladimír JUDr., Nad Štolou 12, Praha 7

- (210) **O 342922**
 (220) 09.02.2004
 (320) 09.02.2004
 (511) 24, 25, 39, 43
 (540)



- (510) (24) ručníky, osušky, včetně plážových ručníků a osušek, tkaniny a textilní zboží v rámci této třídy, podložky vyrobené z tkaniny v rámci této třídy, lůžkoviny, ručníky na obličej, vlajky a prapory textilní, kapesníky, přikrývky, textilní ubrusy, ubrusy a prostírání, textilní tapety; (25) trika, oblečení pro volný čas, oděvní výrobky, plavky, prázdninové oblečení v rámci této třídy, obuv, včetně sandálů a plážové obuvi, kloboučnické zboží, včetně baseballových čepic, opasky; (39) rezervace (cestování), organizování cest, cestovní kancelář, služby turistické agentury v rámci této třídy, doprava, rezervace místenek, půjčování automobilů, doprovod turistů, informační a poradenské služby týkající se oblasti cestování; (43) obstarávání a organizování dočasného ubytování, zprostředkovávání dočasného ubytování, hotelové služby, informační a poradenské služby týkající se oblastí uvedených v této třídě.

- (730) **Egyptian Ministry of Tourism c/o Egyptian Tourist Authority**, Misr Travel Tower, 4th Floor, Abassiya Square, Cairo, EG
 (740) Rott Vladimír JUDr., Nad Štolou 12, Praha 7

- (210) **O 342935**
 (220) 10.02.2004
 (320) 10.02.2004
 (511) 14, 16, 21, 24, 25, 28, 32, 35, 41, 43
 (540)



- (510) (14) drahé kovy a jejich slitiny a předměty z drahých kovů nebo jimi potažené, šperky, drahé kameny, upomínkové předměty z drahých kovů a jejich slitin, upomínková bižuterie, kuřácké potřeby a stolní soupravy z drahých kovů, pamětní medaile, hodinářská a jiná chronometrická zařízení; (16) papírenské zboží, zejména papírové etikety, papírové podložky pod sklenice, papírové tašky, umělohmotné tašky, papírové kelímky, těžítka, viněty, pasparty, papírové ubrusy, papírové průkazy, psací potřeby, rozetky, papírové obaly na lahve, reklamní a ozdobné předměty v jiné třídě neuvedené, billboardy - v rámci této třídy, mapy, papírové modely, samolepky, fotografie, obalové materiály z papíru nebo umělých hmot - v rámci této třídy; (21) zboží skleněné - v rámci této třídy, zejména lahve, porcelánové nádoby, nádoby z plastu, sklenice, podtácky (s výjimkou papírových), püllitry, porcelánové džbány, vázičky; (24) textilní výrobky v této třídě obsažené, zejména pokrývky stolní, textilní vlajky, prapory a podobné zboží - v rámci této třídy, ubrusy, bavlněné tkaniny všeho druhu jako bělené, barvené, tištěné, bavlněné zboží, potištěné nebo nikoliv, neuvedené v jiných třídách, bavlněné zboží, též barvené, tkané nebo bělené - v rámci této třídy, etikety a textilní etikety vlající, tkané - v rámci této třídy, jutové látky a tkaniny, kapesníky z textilu, tkaniny k textilnímu použití; (25) trička, čepice, klobouky, šátky a jiné oděvy spadající do této třídy, plavky, ponožky, obuv; (28)

pexesa, hrací karty a žetony, puzzle, hlavolamy; (32) nealkoholické nápoje všeho druhu, piva; (35) reklamní, inzertní a propagační činnost, pomoc při řízení obchodní činnosti, obchodní administrativa, kancelářské práce, spotřebitelské soutěže reklamního charakteru, poskytování pomoci při provozu obchodu včetně zprostředkování obchodních a souvisejících obchodně personálních záležitostí, organizování výstav, veletrhů, doprovodných programů, společenských akcí, správa obchodních zájmů třetích osob, vypracování statistických přehledů, poradenství v oblasti organizace a ekonomiky podnikání, marketing, průzkum a analýzy trhu, aranžérství, pronájem kancelářských strojů a zařízení, distribuce zboží k reklamním účelům, rozmnožování dokumentů, obstaravatelská a zprostředkovatelská činnost v oblasti reklamy a propagace, spotřebitelských soutěží reklamního charakteru, organizování výstav, veletrhů a doprovodných programů k reklamním a obchodním účelům, direct mailing, informační servis a poradenské služby v oblasti obchodu, včetně distribuce zboží k reklamním účelům; (41) činnost vyučovací, výchovná, vzdělávací a zábavní, pořádání symposií a konferencí, pořádání doprovodných výstav k zábavním a výchovným účelům, provozování pracovně diskusního a zájmového klubu, organizování výstav, doprovodných programů, společenských akcí a školení ke vzdělávacím, kulturním, výchovným a zábavním účelům, školení k reklamním a obchodním účelům, pořádání zábavních soutěží, nakladatelská a vydavatelská činnost, půjčovná činnost spadající do této třídy a to půjčování audiozařízení, filmových promítaček a příslušenství, filmů a kinofilmů, přenosných videokamer, sportovního nářadí (s výjimkou dopravních prostředků), obstaravatelská a zprostředkovatelská činnost v oblasti organizování a pořádání symposií, konferencí, doprovodných výstav, doprovodných programů, společenských akcí a školení; (43) služby spojené s provozováním pohostinství, restaurace, dočasné ubytování.

- (730) **STAROBRNO, a.s.**, Hlinky 160/12, Brno, 66147, CZ
 (740) Kyjovský Milan JUDr., pošt.příhrádka 225, Brno

- (210) **O 342949**
 (220) 10.02.2004
 (320) 10.02.2004
 (511) 35, 38, 42
 (540)

MOBILNÍ NOVINY

- (510) (35) propagační činnost, reklama, pomoc při řízení obchodní činnosti, obchodní administrativa, kancelářské práce; (38) spoje (komunikace); (42) vědecké a technologické služby a s nimi spojený výzkum a návrhy, průmyslové analýzy a výzkum, návrh a vývoj počítačového hardware a software, právní služby.
 (730) **ECONOMIA a.s.**, Dobrovského 25, Praha 7, 17055, CZ

- (210) **O 342982**
 (220) 11.02.2004
 (320) 11.02.2004
 (511) 5, 30, 32, 33
 (540)



- (510) (5) léčivé cukrářské výrobky a cukrovinky s léčivými účinky, přípravky (poživatiny) obsahující biologické katalyzátory pro fyzicky aktivní osoby, sportovce, rekonvalescenty, posilující poživatiny, extrakty a potraviny pro zvláštní výživu, dietetické a diabetické poživatiny a potraviny pro zvláštní výživu, vitamínové přípravky, potravní doplňky pro posílení imunity organismu a zlepšení zdraví v tuhém i tekutém stavu ve formě práškových směsí, kapek, sirupů, gelů, past, tablet, šumivých tablet, pastilek, dražé, tobolek, kapslí, bonbónů, želé, prášků, vše výše uvedené pro léčebné účely, diabetické a dietetické nápoje pro léčebné účely, přírodní pramenité a kojenecké vody pro léčebné účely, obohacené vitamínové nápoje a koncentráty; (30) potravní doplňky neléčebné pro posílení imunity organismu a

zlepšení zdraví rostlinného původu v tuhém i tekutém stavu ve formě práškových směsí, kapek, sirupů, gelů, past, tablet, šumivých tablet, pastilek, dražé, tobolek, kapslí, bonbónů, želé, prášků, vše výše uvedené pro neléčebné účely, káva a náhražky kávy, obilní vločky a jiné obilné výrobky určené k lidské výživě, müsli, čaje; (32) nealkoholické nápoje syčené i nesyčené, včetně nápojů minerálních, šumivých, iontových a energetických, sirupy, koncentráty a jiné přípravky pro přípravu nápojů, ovocné a zeleninové šťávy, mošty, ovocné nektary a nápoje z ovocných šťáv, stolní a minerální vody, diabetické a dietetické nápoje neléčebné, práškové nealkoholické nápoje, práškové přípravky a příchutě pro výrobu nealkoholických nápojů a likérů, nealkoholické aperitivy; (33) alkoholické nápoje, zejména likéry, destiláty, lihoviny, vinné nápoje, aperitivy, vína, vína a likéry pro trávení, nízkoalkoholické míchané nápoje, bowle a jiné alkoholické nápoje obsahující ovoce.

- (730) **WELLNESS FOOD s.r.o.**, U Ryšanky 1707/4, Praha 4, 14700, CZ
 (740) ing. Petr Soukup, patent. kancelář Soukup Petr ing., Švédská 3, Olomouc

- (210) **O 343013**
 (220) 11.02.2004
 (320) 11.02.2004
 (511) 35
 (540)



- (510) (35) studie a průzkum trhu, marketing, obchodní poradenství, obchodní administrativa, zprostředkovatelská činnost v oblasti obchodu, poskytování marketingových služeb ve zdravotnictví, poradenské služby v obchodní činnosti včetně dovozu a vývozu zboží, zprostředkování obchodních záležitostí, průzkum trhu, správa obchodních zájmů osob tuzemských i zahraničních, informační servis o zprostředkovaném obchodu, službách a výrobcích, obchodní poradenské služby, poradenské a konzultační služby obchodního charakteru, zprostředkování zakázek, vyhledávání obchodních informací, zprostředkovatelská činnost v oblasti obchodu a ekonomických informací, obchodní zastupování tuzemských i zahraničních firem a subjektů, dovozní a vývozní agentura.
 (730) **Horna Jiří Ing.**, Narcisová 2850/2, Praha 10, 10600, CZ
 (740) Císařová Anna JUDr., Křivoklátská 258, Praha 9

- (210) **O 343017**
 (220) 11.02.2004
 (320) 11.02.2004
 (511) 3
 (540)

PINK FRESH

- (510) (3) saponátové čistící, prací a mycí prostředky, prací přípravky a substance, přípravky na úpravu a apretaci tkanin, bělicí přípravky, přípravky k čištění, leštění, odmašťování a broušení, přípravky na mytí nádobí, mýdla, přípravky pro ruční praní, čistící a lešticí přípravky ve fromě tkanin napuštěných přípravky a substancemi pro čištění a leštění.
 (730) **UNILEVER N.V.**, Weena 455, 3013 AL Rotterdam, NL
 (740) **KOREJZOVÁ & SPOL.**, Advokátní a patentová kancelář Korejzová Petra Mgr., Spálená 29, Praha 1

- (210) **O 343022**
 (220) 11.02.2004
 (320) 11.02.2004
 (511) 3, 5, 8, 9, 12, 15, 16, 18, 20, 21, 25, 26, 27, 28, 29, 30, 31, 32, 33, 34, 35, 36, 38, 40, 41, 42, 43, 44
 (540)

RENOME

- (510) (3) kosmetické výrobky, čističe skvrn, přípravky na čištění textilií a jiných předmětů, hygienické potřeby, jako mýdla, mýdla tekutá, šampony vlasové i tělové, pěny a sole do koupelí, čistící

prostředky pro pleť, vlasové vody, opalovací krémy, pleťové masky, balzámy na rty, krémy, zubní pasty, prací prostředky, vody po holení, prací prostředky, přípravky k čištění, leštění a odmašťování, brusné přípravky, voňavkářské výrobky, parfémy, éterické i vonné oleje, dekorativní kosmetika jako rtěnky, umělé řasy, make-upy a pod.; (5) farmaceutické přípravky, výrobky dietetické, pro léčebné účely, potraviny pro děti, batolata a nemocné, potravinové přípravky a doplňky všeho druhu, jako posilující přípravky, tonika, vitamínové přípravky, poživatiny pro doplnění redukčních diet nebo přípravků pro hubnutí, vše s léčebnými účinky, přípravky s léčebnými účinky obsahující biochemické katalyzátory, zejména pro fyzicky aktivní osoby, rekonvalescenty a nemocné, hygienické výrobky jako hygienické kalhotky, hygienické ubrusky, hygienické vložky, vše výše uvedené určené k léčebným účelům, desinfekční prostředky, WC deodoranty, WC osvěžovače, WC gely, přípravky pro desinfekci bytu, prostředky k ničení plevele a k hubení živočišných škůdců, přípravky zvěrolékařské, diabetické přípravky pro léčebné účely; (8) holicí stroje dámské i pánské, včetně dílů k holicím strojům, jako čepelky do holicích přístrojů a pod., nářadí a nástroje s ručním pohonem, nožičské výrobky všeho druhu, vidličky a lžice včetně z drahých kovů, sečné zbraně, nářadí a nástroje pro lesní a dřevařskou výrobu, kulmy na ondulování vlasů, vábničky; (9) přístroje a nástroje navigační, fotografické, kinematografické, měřicí, optické, elektrické spadající do této třídy jako mikrometrické přístroje, přístroje pro bezdrátový přenos informací, zařízení (přístroje) pro záznam, přenos a reprodukci zvuku nebo obrazu, jako gramofony a gramofonové desky, rádia, rádiomagnetofony, autorádia, autoreprodukční, televizory s teletextem i bez teletextu, auto kazety a video kazety, sluchátka, přístroje a nástroje pro účely učební, jako např. nástroje a přístroje na měření objemu, elektrotermické nástroje a přístroje, jako žehličky klasické i napařovací a pod., počítače a počítačové stroje a jejich součásti, magnetické nosiče zvukových záznamů, softwarové produkty; (12) pozemní vozidla všeho druhu i vzdušné a vodní, jejich součástí a příslušenství a náhradních dílů spadající do této třídy; (15) hudební nástroje, včetně mechanických klavírů a jejich příslušenství, struny pro hudební nástroje, pouzdra na hudební nástroje hudební skříně; (16) papír a výrobky z papíru všeho druhu spadající do této třídy, jako papír balicí, papírové podložky pod sklenice, lepenka a kartonážní výrobky, tiskoviny, časopisy, knihy, výrobky knihařské, fotografie, psací potřeby, kancelářské potřeby kromě nábytku, učební a školní potřeby a vyučovací pomůcky, karty, štočky, obaly z papíru, tiskopisy, pohlednice, známky, samolepky, potřeby pro umělce, štetce, psací stroje elektrické i neelektrické; (18) pracovní brašny, kožené výrobky pro průmyslové užití, kůže a výrobky z kůže a náhražek, surové kůže a kožešiny, jako kufrý a zavazadla, deštníky, slunečníky, sedlářské výrobky, kabelky, příruční kabely, cestovní tašky, školní tašky, sportovní pytle, neceséry cestovní (kožená galantérie), nákupní tašky, plážové tašky, ruksaky, klíčenky (kožená galantérie), náprsní tašky, peněženky; (20) nábytek včetně kovového a kempinkového nábytku, broušená skla a zrcadla, rámy, výrobky ze dřeva, korku, rákosu, třtiny, vrbového proutí, rohoviny, kostí, slonoviny, jantaru perleti, buničiny, výrobky z plastických hmot, matrace, žíněnky, podhlavníky a pod., spací pytle na kempování; (21) drobné nářadí a přenosné nádoby k domácím a kuchyňským účelům, jako kuchyňské nádobí, vědra, plechové misky a nádoby, misky a nádoby z plastických a jiných hmot, ručně poháněné stroje na mletí, sekání, lisování, odstraňování prachu a nečistot, tlakové hrnce s výjimkou elektrických, hřebeny a mycí houby, toaletní kufříky, majolika, kartáče, kartáčnický materiál, pomůcky k úklidu, zboží skleněné, výrobky z porcelánu a kameniny nezařazené v jiných třídách; (25) oděvy, saka, kalhoty, svetry, košile, obleky, sukně, pláště, kostýmy, cvičební úbory, oděvní doplňky spadající do tř. 25 jako pásky ke kamaším, klapky na uši, kravaty, motýlky, šály, rukavice, klobouky, čepice, ponožky, šle, spodní prádlo, kožešinové ozdoby oděvní, blůzy, barety, šátky, podkolenky, boty, turistické oděvy, opasky, pracovní oděvy, oděvy pro volný čas, zejména pro sport., spadající do této třídy; (26) oděvní doplňky neobsahující drahé kovy, jako knoflíky, spony do kravat, opasková spinadla, pouzdra na jehly, brože, jehlice, medaile nebo monogramy (značky na prádlo), náramky oděvní, nárameníky, náhrdelníky oděvní, náušnice oděvní, odznaky, ozdoby textilních výrobků zejména na klobouky, galantérie textilní vyjma vláken a přízí a pod.; (27) koberce, rohožky,

rohože, předložky, linoleum a jiné obklady podlah, koberece nástěnné, tělocvičné žíněnky, umělé trávníky, tapety; (28) vánoční stromečky umělé, ozdoby na vánoční stromečky, jako vánoční řetězy, věnce, svíčky na svíčky pro vánoční stromečky, hry, hračky mechanické, hudební, fyzikální, včetně hraček pro domácí zvířata, tělocvičné a sportovní nářadí, jako míče hrací fotbalové, volejbalové, basketbalové, tenisové, míčky na stolní tenis, squash, badmintonové, rakety a pátky tenisové, na stolní tenis, badmintonové, squashové, chrániče loketní, kolenní a holenní (jako sportovní potřeby), míčky na hraní, rybářské náčiní, návadly pro rybáře, nářadí pro zimní sporty, nářadí pro sportovní hry, výrobky plážové a koupací, jako plavecké a potápěčské ploutve, šermířské sečné a bodné zbraně; (29) maso, ryby, drůbež, zvěřina, paštiky, masové výtažky, ovoce a zelenina konzervované, sušené a zavařené, šťáva rajčatová na vaření, želé, džemy, kompoty, vejce, mléko a mléčné výrobky, výrobky na bázi brambor, jako bramborové lupínky a pod. spadající do tř. 29, oleje a tuky jedlé, ovocné dřeně; (30) oplatky, cukrovinky, včetně gumových (žvýkací guma ne pro lékařské účely) a esenci pro cukrovinky, cukrářské výrobky všeho druhu, jako dorty, koláče, marcipán, pečivo jemné, perníky, medovíčky, suchary, zákusky apod., káva, čaj, kakao, cukr, rýže, kávové náhražky, med, sirup melasový, droždí pro kynutí, sůl, hořčice, ocet, omáčky, kečup, koření, zmrzlina, led pro osvěžení, přípravky z obilnin, obilné vločky, výrobky na bázi sušené bramborové kaše, pšeničné mouky, nativních a modifikovaných škrobů, jako bramborové těsto v prášku, bramborová kaše v prášku, bramborové drtě, bramborové krokety v prášku, bramborové noky v prášku, směs pro přípravu knedlíků; (31) výrobky zemědělské, zahradnické a lesní, čerstvé ovoce a zelenina, osivo, rostliny a přírodní květiny, krmivo pro zvířata; (32) piva všeho druhu, vody minerální a šumivé a jiné nealkoholické nápoje, sirupy a jiné přípravky k přípravě nápojů, ovocné šťávy a nápoje z ovocných šťáv, šťávy zeleninové na pití jako šťáva rajčatová, energetické nápoje, iontové nápoje; (33) alkoholické nápoje všeho druhu, jako destiláty, lihoviny, likéry, vína, vína perlivá, šumivá; (34) tabák, tabákové výrobky, potřeby pro kuřáky, zápalky; (35) pořádání výstav k obchodním a reklamním účelům, činnost reklamní a inzertní, průzkum a analýzy trhů, kopírování dokumentů, distribuce zboží k reklamním účelům, aranžérství - aranžování výkladů, marketing, automatizované zpracování dat, obchodní a reklamní komunikace se zákazníky, vydávání, zveřejňování a distribuce reklamních textů i po síti internet, obchodní nebo podnikatelský průzkum, obchodní nebo podnikatelské poradenství včetně komunikace se zákazníkem, informace obchodní nebo podnikatelské, personální poradenství, styk s veřejností; (36) pojišťovnictví a peněžní služby, včetně poskytování ručení, leasingové služby finanční, úvěrování zbožových nákupů, poradenství v oblasti úvěrové politiky, kontrola, vedení, ochrana; (38) spoje, doručování dopisů, provozování spojových sítí, telegrafní služby, přenos zvuku a obrazu pomocí satelitu; (40) zpracování a úprava materiálu, včetně zpracování dřeva, ovoce, kůží a pod., mlynářství, zušlechťování textilu, zpracování a úprava plastických hmot, gumárenských směsí, výrobků z plastů, guma a kaučuku, včetně jejich potiskování a pokovování, lisování umělých hmot včetně jejich mletí, opracování gumárenských výrobků a polotovárů, nástrojařská činnost spojená se zpracováním materiálů např. soustružením, frézováním, leštěním, broušením nebo kovovým potažením, včetně kalení; (41) výchovná, zábavní, školící, sportovní a kulturní činnost, jako organizace společenských, sportovních, turistických, ekologických a kulturních akcí a slavností, pořádání školení, předškolní vzdělávání a doškolování, půjčování a rozšiřování knih, novin a časopisů, nakladatelská činnost; (42) návrh a vývoj počítačového hardwaru a softwaru; (43) hotelové služby, služby zajišťující stravování a nápoje, dočasné ubytování; (44) zdravotní péče, lékařské služby, veterinární služby.

(730) **BAŤA, akciová společnost**, Dlouhá ul. 130, Zlín, 76222, CZ
(740) Müller Václav, Filipova 2016, Praha 4

(210) **O 343024**

(220) 11.02.2004

(320) 11.02.2004

(511) 3

(540)

NICOLE

(510) (3) kosmetické výrobky.

(730) **EUROKOTRA, d.o.o.**, Ostrogovičeva 5, Zagreb, HR
(740) Rott Vladimír JUDr., Nad Štolou 12, Praha 7

(210) **O 343027**

(220) 11.02.2004

(320) 11.02.2004

(511) 29

(540)

POLDAMER

(510) (29) mléčné výrobky, zejména sýry.

(730) **MILKPOL spol. s r.o.**, Reinerova 23, Praha 6, 16000, CZ

(740) Advokát. a patent. kancelář Studený Oldřich JUDr., Komunardů 36, Praha 7

(210) **O 343028**

(220) 11.02.2004

(320) 11.02.2004

(511) 33

(540)

MARQUES DE ARIENZO

(510) (33) víno, lihoviny (nápoje), likéry, koktejly, alkoholické nápoje.

(730) **BODEGAS Y BEBIDAS, S.A.**, Carretera de Villabuena No 9, 01340 Alava, Elciego, ES

(740) TRAPLOVÁ-HAKR-KUBÁT Advokátní a patentová kancelář Traplová Jarmila JUDr., Přístavní 24, Praha 7

(210) **O 343064**

(220) 12.02.2004

(320) 12.02.2004

(511) 29, 30, 32, 33

(540)



(510) (29) maso, ryby, drůbež, zvěřina, masové výtažky, ovoce a zelenina konzervované, sušené a zavařené, želé, džemy, vejce, mléko a mléčné výrobky, oleje a tuky jedlé; (30) káva, čaj, kakao, cukr, tapioka, ságo, kávové náhražky, mouka a přípravky z obilnin, chléb, pečivo jako např. tortily a chipsy, cukrovinky, zmrzlina, med, droždí, prášky do těsta, ocet, nálevy k dochucení, koření; (32) piva, minerální vody, nealkoholické nápoje a šťávy, sirupy a ostatní přípravky k zhotovování nápojů; (33) alkoholické nápoje.

(590) Barevná

(730) **FRONT LINE s.r.o.**, Kovářská 4, Praha 9 - Libeň, 19000, CZ

(740) Jupa Michal Ing., Na Baních 1385, Praha 5 - Zbraslav

(210) **O 343065**

(220) 12.02.2004

(320) 12.02.2004

(511) 4, 35, 42

(540)



(510) (4) průmyslové oleje a tuky, mazadla, paliva a pohonné hmoty jako např. benzin a nafta motorová, topná nafta, palivové plyny, aditiva a přísady do motorových paliv; (35) zprostředkovatelská, konzultační a poradenská činnost v oblasti obchodu, reklama, propagace, inzerce a poskytování obchodních informací prostřednictvím všech druhů médií, marketing; (42) odborné technické poradenství v oblasti paliv a maziv.

(730) **LUBSTAR s.r.o.**, Budějovická 598/144, Praha 4, 14000, CZ

(740) Jupa Michal Ing., Na Baních 1385, Praha 5 - Zbraslav

(210) **O 343066**
 (220) 12.02.2004
 (320) 12.02.2004
 (511) 35
 (540)



(510) (35) zprostředkovatelská, konzultační a poradenská činnost v oblasti obchodu, reklama, propagace, inzerce a poskytování obchodních informací prostřednictvím všech druhů médií, marketing, ekonomické poradenství.
 (590) Barevná
 (730) **DOREEN, s.r.o.**, Jeremenkova 88, Praha 4, 14000, CZ
 (740) Jupa Michal Ing., Na Baních 1385, Praha 5 - Zbraslav

(210) **O 343069**
 (220) 12.02.2004
 (320) 12.02.2004
 (511) 9, 16, 35, 39
 (540)

YVETTA

(510) (9) data, databáze a jiné informační produkty na elektronických, magnetických a optických nosičích spadajících do tř. 9, související software a hardware, nosiče dat všeho druhu, zejména diskety, CD romy, magnetické disky, optické disky, DVD, videokazety, nahrané videopásky, diapozitivy, elektronické sítě, multimediální aplikace, multimediální informační katalogy, elektronické časopisy, elektronická periodika a knihy v elektronické podobě, nahraný software na CD a DVD discích a magnetických médiích, audiovizuální programy, audio programy, hudební díla v elektronické podobě, pohledy ilustrované se zvukovou nahrávkou, nahrané zvukové a zvukově obrazové záznamy, obaly na zvukové nosiče a videokazety, interaktivní a grafické programy; (16) papír, výrobky z papíru, periodické a neperiodické publikace, knihy, časopisy, brožury, informační produkty a reklamní materiály na papírových nosičích, data a databáze na papírových nosičích, tištěné manuály, učební pomůcky s výjimkou přístrojů, periodické a neperiodické tiskoviny, jako například noviny, časopisy, katalogy, prospekty, plakáty, letáky a jiné propagační, reklamní a informační materiály, tiskopisy, vstupenky, šatní lístky, jídelní a nápojové lístky včetně obalů, mapy, pohlednice, fotografie, grafická díla, grafické reprodukce a jiná vyobrazení, figurky a jiné dekorativní předměty z papírové hmoty, úložné krabice papírové, jiné výrobky z papíru jako např. utěrky, ubrousky, ubrusy, ručníky, kapesníky, záclony, záclonky, banketní sukně papírové, toaletní papír, svačिनové sáčky, papírové obaly všeho druhu, psací a kancelářské potřeby, pouzdra na psací potřeby, držáky a stojánky na psací potřeby, stojánky na fotografie, různé stojánky na kancelářské potřeby, knihy, sešity, poznámkové bloky, zápisníky, kalendáře, dopisní papír, dopisní obálky, kancelářský papír všeho druhu, obaly na knihy, sešity, a jiné papírenské a polygrafické výrobky, pořadače, upomínkové předměty z papíru; (35) reklamní, inzertní a propagační činnost, marketing, reklamní, inzertní a propagační činnost prostřednictvím jakéhokoliv média, prostřednictvím telefonní sítě nebo datové sítě nebo informační sítě nebo elektronické sítě nebo komunikační sítě nebo počítačové sítě, poskytování informací a jiných informačních produktů komerčního nebo reklamního charakteru, informačních produktů reklamního charakteru, multimediálních informací komerčního charakteru, komerční využití Internetu v oblastech komerčních internetových médií a vyhledávacích služeb, on-line inzerce, činnost reklamní agentury, zprostředkování v obchodních vztazích, zprostředkování v oblasti obchodu, reklamní, inzertní a propagační činnost, pořádání výstav a předváděcích akcí se zaměřením na komerční účely; (39) doprava, automobily (pronájem), doprovázení a doprava turistů, informace (doprava), řidiči (služby), organizování turistických jízd a zájezdů, služby cestovní kanceláře, rezervace cest, okružních plaveb, informační služby v cestovním ruchu, přeprava zavazadel a nákladů, včetně jejich

skladování, poskytování průvodcovských služeb, pořádání tematických zájezdů, zejména kulturních, sportovních, studijních, pobytových a ozdravných, poradenské služby v turistickém ruchu.

(730) **Katrová - CESTOVNÍ AGENTURA YVETA** Yveta, K borovičkám 20, Vlašim, 25801, CZ
 (740) Bohemia Patent Patentová a známková kancelář Vandělková Jana Ing., Hradební 3, Praha

(210) **O 343070**
 (220) 12.02.2004
 (320) 12.02.2004
 (511) 7, 9, 37
 (540)



(510) (7) výtahy a jejich konstrukční části, zejména skupinové ovladače výtahů, eskalátory a náhradní díly k eskalátorům, zejména stupně, madla a pohonné mechanismy, stupňovité zdviže, motoricky poháněné zdviže pro dopravu, parkování a ukládání pozemních vozidel, dopravní pásy pro osoby (nikoliv pro dopravu zboží), motory a pohony pro uvedené výrobky, jejich součásti a díly zahrnuté v této třídě, zařízení a stroje pro zdvihání a pro výtahy; (9) součástky elektrické a elektronické, řídicí systémy výtahů (mikroprocesorová řídicí jednotka, elektroinstalace ve strojovně a v šachtě a její součásti jako například ovládání výtahu z kabiny, k signalizaci směru a polohy ve výtahu), elektrické a elektronické přístroje a zařízení pro vážení, měření, signalizaci, kontrolu, záchrany; (37) služby servisní, revizní, montážní a opravářské u zdvihacích zařízení a výtahů, včetně technické pomoci.
 (590) Barevná
 (730) **Vondráková Irena**, Černá cesta 45, Olomouc, 77200, CZ
 (740) Bohemia Patent Patentová a známková kancelář Vandělková Jana Ing., Hradební 3, Praha

(210) **O 343071**
 (220) 12.02.2004
 (320) 12.02.2004
 (511) 9, 12, 25, 35
 (540)



(510) (9) přílby pro cyklistiku, cyklotachometry; (12) jízdní kola včetně příslušenství na jízdní kola, jízdní kola závodní, cestovní, sportovní, trekingová, horská a dětská, cyklistické pláště a duše, velopláště, upínací kaučukové záplaty na opravy duší, čelní ochranná skla, rámy, vidlice, ráfky, brzdy jízdních kol, cyklistická řídítka, měniče, přesmykače, nosiče zavazadel, cyklistické lahve, nosiče na cyklistické lahve, cyklistické řetězy, cyklistické blatníky, cyklistické brzdy, náhradní kola, paprsky (výplety kol), cyklistické pedály, poháněcí ústrojí, cyklistické rámy, rámy, cyklistická řídítka, cyklistická sedla a jejich podpěry, pumpy pro jízdní kola, cyklistické stupačky, cyklistické zvonky, cyklistické nosiče, čelisti brzd, náhradní kola, paprsky (na řídítka), ráfky; (25) sportovní oblečení, oděvy a pokrývky hlavy pro cyklistiku, zejména cyklistické kalhoty, trika, dresy, bundy, čepice, šátky, cyklistické rukavice bez prstů, cyklistické pláštěnky, cyklistická obuv; (35) provozování sítě obchodů s výše uvedenými výrobky, obchodní informační a poradenská činnost, zprostředkovatelská činnost týkající se nákupu a prodeje výše uvedených výrobků, poskytování obchodních informací pomocí Internetu.

- (590) Barevná
 (730) **František Pompl - HEPOS Cyklocentrum**, Slovanská 53/276, Plzeň, 32600, CZ
 (740) Bohemia Patent Patentová a známková kancelář Vandělíková Jana Ing., Hradební 3, Praha

- (210) **O 343073**
 (220) 12.02.2004
 (320) 12.02.2004
 (511) 7, 37, 40
 (540)

**TRIMA
EDM**

- (510) (7) stroje a zařízení stacionární, obráběcí stroje, stroje pro úpravu kovů spadající do této třídy; (37) opravářské a servisní služby, provádění renovací a oprav zejména ve strojírenství; (40) úprava a zpracování kovů, služby v oblasti řezání a oddělování materiálů pomocí elektroeroze.
 (730) **Sándor Robert**, Sídlíště 223, Lubenec, 43983, CZ

- (210) **O 343076**
 (220) 12.02.2004
 (320) 12.02.2004
 (511) 36, 37
 (540)

**Seven
reality**

- (510) (36) realitní kancelář, správa nemovitostí; (37) stavby.
 (730) **SEVEN GROUP, s.r.o.**, V Lánech 121, Praha 8, 18200, CZ

- (210) **O 343077**
 (220) 12.02.2004
 (320) 12.02.2004
 (511) 16, 35, 41
 (540)

ŠKOLA PO ŠKOLE

- (510) (16) tiskoviny periodické, neperiodické; (35) reklamní činnost; (41) pořádání odborných kurzů, školení, vzdělávacích akcí, lektorská činnost, další vzdělávání pedagogických pracovníků, rekvalifikační kurzy, výchovná činnost, kulturní akce (koncerty, výstavy, besedy, vědomostní soutěže), vydavatelská činnost, sportovní akce a soutěže.
 (730) **Skálová Myrna**, Třebeňická 1284/4, Praha 8, 18200, CZ

- (210) **O 343088**
 (220) 13.02.2004
 (320) 13.02.2004
 (511) 35, 36, 42
 (540)

VA HOLDING, a.s.

- (510) (35) nábor zaměstnanců, personální poradenství, podnikové poradenství, pomoc při řízení obchodních a průmyslových podniků, správa firemní agendy a technické dokumentace podnikatelských a jiných subjektů; (36) investiční poradenství, činnost realitní agentury, pronájem bytových a nebytových prostor, správa nemovitostí; (42) inženýrské práce.
 (730) **VA HOLDING, a.s.**, Hlinky 118, Brno, 60300, CZ
 (740) Řezníčková Martina JUDr., Zelený trh 12, Brno

- (210) **O 343089**
 (220) 13.02.2004
 (320) 13.02.2004

- (511) 35, 36, 42
 (540)



- (510) (35) nábor zaměstnanců, personální poradenství, podnikové poradenství, pomoc při řízení obchodních a průmyslových podniků, správa firemní agendy a technické dokumentace podnikatelských a jiných subjektů; (36) investiční poradenství, činnost realitní agentury, pronájem bytových a nebytových prostor, správa nemovitostí; (42) inženýrské práce.
 (730) **VA HOLDING, a.s.**, Hlinky 118, Brno, 60300, CZ
 (740) Řezníčková Martina JUDr., Zelný trh 12, Brno

- (210) **O 343130**
 (220) 16.02.2004
 (320) 16.02.2004
 (511) 3
 (540)



- (510) (3) kosmetika.
 (730) **Píša Ivan**, Pražská 122, Žebrák, 26753, CZ

- (210) **O 343136**
 (220) 16.02.2004
 (320) 16.02.2004
 (511) 7, 9, 37
 (540)

ROGENA

- (510) (7) generátorová soustrojí nouzová, elektrické generátory (zdroje); (9) řídicí a kontrolní panely v rámci této třídy; (37) instalace a opravy elektrických strojů a přístrojů.
 (730) **Řehák Karel**, Chlebovická 493, Praha - Letňany, 19900, CZ

- (210) **O 343146**
 (220) 16.02.2004
 (320) 16.02.2004
 (511) 29
 (540)



- (510) (29) mléko, mléčné nápoje a mlékárenské výrobky.
 (590) Barevná
 (730) **LAKTOS PRAHA spol. s r.o.**, Nová cesta 17, Praha 4, 14000, CZ
 (740) Reichel Pavel Ing., Lopatecká 14, Praha 4

- (210) **O 343221**
 (220) 17.02.2004
 (320) 17.02.2004
 (511) 19
 (540)

MARMI

- (510) (19) obkládačky na stěny (nekovové), dlaždice na podlahy (nekovové), keramické, kameninové a porcelánové materiály na obkládání stěn, podlahové dlažby z keramiky, kameniny a

- (730) porcelánového materiálu s výjimkou mramoru.
PORCELANOSA, S.A., Carretera Nacional 340 Km. 56,200,
 12540 Villarreal (Castellón), ES
 (740) **KOREJZOVÁ & SPOL.** Advokátní a patentová kancelář
 Korejzová Zdeňka JUDr., Spálená 29, Praha 1

(210) **O 343253**
 (220) 18.02.2004
 (320) 18.02.2004
 (511) 6, 16
 (540)



- (510) (6) obecné kovy a jejich slitiny, odlitky, výkovky, svařence, hutní materiál, obroby; (16) papír, lepenka a výrobky z těchto materiálů, tiskárenské výrobky, potřeby pro knižní vazby.
 (730) **ABS - Liberec, s.r.o.**, Vrbova 1367/5, Liberec, 46001, CZ

(210) **O 343255**
 (220) 18.02.2004
 (320) 18.02.2004
 (511) 40
 (540)



- (510) (40) zpracování materiálů, tváření kovů a kovovýroba.
 (590) Barevná
 (730) **Victory Czech, s.r.o.**, Teplická 899, Bílina, 41801, CZ

(210) **O 343256**
 (220) 18.02.2004
 (320) 18.02.2004
 (511) 35, 41, 42
 (540)



- (510) (35) propagační činnost, reklama, pomoc při řízení obchodní činnosti, obchodní administrativa, kancelářské práce; (41) vzdělávání; (42) právní služby.
 (730) **Jansa Lukáš**, Libhošť 385, Nový Jičín, 74257, CZ

(210) **O 343262**
 (220) 18.02.2004
 (320) 18.02.2004
 (511) 9, 35, 37, 38, 42
 (540)



- (510) (9) přístroje a nástroje elektronické, přístroje na měření, signalizaci, kontrolu, vybavení a přístroje pro zpracování dat a informací a počítače, radiokomunikační zařízení pro přenos dat, telefonních hovorů, pro propojení počítačových sítí a pro připojení na internet, veškeré počítačové programy a software; (35) automatizované zpracování dat, zprostředkovatelská činnost v oblasti obchodu; (37) instalace a opravy elektronických zařízení, zejména výpočetní techniky; (38) přenos zpráv a informací prostřednictvím internetu; (42) služby programování počítačů, návrh a vývoj počítačového hardwaru a softwaru, pronájem výpočetní techniky, poradenská a konzultační činnost v oblasti výpočetní techniky.

(730) **IGNUM, s.r.o.**, Novotného lávka 5, Praha 1, 11668, CZ
 (740) Mgr. Tomáš Zlesák, advokát, Revoluční 3, Praha 1

(210) **O 343263**
 (220) 18.02.2004
 (320) 18.02.2004
 (511) 9, 35, 37, 38, 42
 (540)



- (510) (9) přístroje a nástroje elektronické, přístroje na měření, signalizaci, kontrolu, vybavení a přístroje pro zpracování dat a informací a počítače, radiokomunikační zařízení pro přenos dat, telefonních hovorů, pro propojení počítačových sítí a pro připojení na internet, veškeré počítačové programy a software; (35) automatizované zpracování dat, zprostředkovatelská činnost v oblasti obchodu; (37) instalace a opravy elektronických zařízení, zejména výpočetní techniky; (38) přenos zpráv a informací prostřednictvím internetu; (42) služby programování počítačů, návrh a vývoj počítačového hardwaru a softwaru, pronájem výpočetní techniky, poradenská a konzultační činnost v oblasti výpočetní techniky.

(730) **IGNUM, s.r.o.**, Novotného lávka 5, Praha 1, 11668, CZ
 (740) Mgr. Tomáš Zlesák, advokát, Revoluční 3, Praha 1

(210) **O 343264**
 (220) 18.02.2004
 (320) 18.02.2004
 (511) 35, 36, 42
 (540)



- (510) (35) poskytování pomoci při provozu obchodní činnosti: daňové poradenství a příprava daňových přiznání, účetnické a auditorské služby, činnost auditorů, vnitřní a externí audit, činnost účetních poradců, činnost organizačních a ekonomických poradců, tržní a účetní oceňování, restrukturalizace a strategické plánování, pomoc při odkupu podniků a zakládání společných podniků, poradenské služby v oblasti správy společností a jiných podnikatelských subjektů, ekonomické účinnosti a marketingu, personální řízení, výběr a nábor pracovních sil, poradenské služby týkající se fúzí, akvizic, franšíz a likvidací, poradenské služby v oblasti řízení včetně řízení podniku, organizačního plánování a rozvoje, podnikového rizikového řízení, informačního rizikového řízení, řízení procesů, poradenství týkajícího se prodeje a akvizic podniku a obchodních aktivit podniku, forenzního účetnictví včetně stanovení a šetření zpronevěry, platební neschopnosti, organizace podnikových funkcí, průzkum trhu a marketingové studie, zajištění přístupu k on-line informacím v oblasti podnikového řízení a správy podniku, služby zpracování dat, obchodní a řídicí poradenství v

(210) **O 343262**
 (220) 18.02.2004
 (320) 18.02.2004
 (511) 9, 35, 37, 38, 42
 (540)



oblasti informačních technologií, poskytování obchodních informací, a to i prostřednictvím telekomunikačních sítí, dodávkou on-line, Internetem, poradenské služby týkající se všech shora uvedených oblastí; (36) vyhodnocování finančních informací a služby spojené s finančním managementem, správa nemovitostí, poradenské služby týkající se kontroly úvěrů, investic, dotací a financování půjček, poskytování finančních informací, a to prostřednictvím telekomunikačních sítí, dodávkou on-line, Internetem, poradenské služby týkající se všech shora uvedených oblastí, poradenské služby v oblasti podnikového finančnictví včetně poradenství týkajícího se finančních aktivit podniku; (42) konzultační, poradenské, asistenční, analytické, designérské, vyhodnocovací a programovací služby týkající se počítačového software, hardware a informačních technologií, konzultace a poradenství týkající se hodnocení, výběru a zavádění počítačového software, firmware, hardware, informačních technologií a systému zpracování dat, pronájem a udělování licencí na počítačový software, firmware a hardware, poskytování informací týkajících se technických záležitostí souvisejících s provozem informačních technologií, právních záležitostí, informačních technologií a duševního vlastnictví, a to i prostřednictvím telekomunikačních sítí, dodávkou on-line, Internetem, výzkumné služby, právní služby a služby právního zastoupení, právní poradenství a zastupování jiných osob v právních a daňových záležitostech, právní řešerše, právní záležitosti včetně poradenství, daňových zákonů, návrhů dohod, právních instrumentů a právních dokumentů, správa duševního vlastnictví, průzkumy stavu a vývoje na úseku respektování zákonů a práv, projektové studie.

(730) **AlFery & Partner s.r.o.**, U Prašné brány 3/1079, Praha 1, 11000, CZ

(210) **O 343265**

(220) 18.02.2004
(320) 18.02.2004
(511) 16, 35
(540)



(510) (16) noviny, katalogy, časopisy, formuláře; (35) vydávání reklamních nebo náborových, propagačních a inzertních textů.

(730) **Kubelková Martina**, Olšová 420, Trutnov, 54101, CZ

(210) **O 343266**

(220) 18.02.2004
(320) 18.02.2004
(511) 35, 36, 41
(540)



(510) (35) účetnictví, poradenství v obchodní činnosti; (36) finanční poradenství; (41) školení, vyučování.

(730) **SAAR s.r.o.**, Voletínská 227, Trutnov 3, 54103, CZ

(210) **O 343267**

(220) 18.02.2004
(320) 18.02.2004
(511) 35, 37, 40, 45



(540) (35) zprostředkovatelská činnost v oblasti obchodu; (37) zámečnictví (montáže, opravy bezpečnostních zámků); (40) zhotovování kopií klíčů, broušení; (45) zámečnictví (otevírání bezpečnostních zámků).

(730) **KEY NON STOP, spol. s r.o.**, Vazovova 3228/3, Praha 4, 14300, CZ

(210) **O 343269**

(220) 18.02.2004
(320) 18.02.2004
(511) 7, 12
(540)

ASCO

(510) (7) stroje a obráběcí stroje, včetně pump, šicích strojů, vyšívací stroje, textilní stroje, motory (s výjimkou motorů pro pozemní vozidla), součástky motorů všech druhů, spojková zařízení převodovky, regulátory (součást strojů), spojky, řadicí zařízení, ventily, brzdy (ne pro pozemní vozidla); (12) pozemní vozidla, zařízení pro pohyb na souši, ve vzduchu nebo vodě, motory pro pozemní vozidla, součástky motorů pro pozemní vozidla, včetně vodních pump, olejových pump, vzdušných pump, pump na pohonné hmoty, filtrů, pístů, rozdělovačů paliva, větráků, větracích systémů, turbodmychadel, ventilů, olejových kontrolních ventilů, časovacích ventilů, kolektorů, válců, válečkových hlav, automatických napínáků řemenu a krytů hlav, automobilové součástky, včetně brzd, brzdových součástek, brzdových válců, hlavní brzdové válce, tandemový hlavní brzdový válec, brzdový válec kola, brzdové pedály, třmen kotoučové brzdy, ABS (protiblokovací brzdový systém), systém kontroly stability, ventily, regulátory (součást vozidel), spojková zařízení, převodovky, spojky, spojkový štít, spojkové disky, spojkové válce, spojkové hlavní válce, vysouvací kroužek spojky, měnič točivého momentu, podvozky, pérování, řízení s posilovačem, dveřní součásti, součásti sedaček a střechy a součástky karosérie.

(730) **Aisin Seiki Kabushiki Kaisha /Aisin Seiki Co., Ltd./**, 2-1 Asahi-machi, Kariya-shi, Aichi-ken, JP

(740) **ČERMÁK HOŘEJŠ MYSLIL** a spol. advokátní a patentová kancelář Matějka Jan JUDr., Národní 32, Praha 1

(210) **O 343270**

(220) 18.02.2004
(320) 18.02.2004
(511) 36, 39
(540)



(510) (36) služby finanční; (39) doprava.

(590) Barevná

(730) **MB Leasing a.s.**, T. G. Masaryka 1076, Mladá Boleslav, 29301, CZ

- (210) **O 343274**
 (220) 18.02.2004
 (320) 18.02.2004
 (511) 9, 16, 35, 38
 (540)

Zlaté stránky na cesty

- (510) (9) telefonní seznamy, seznamy adres, periodika, průvodce, kalendáře, ročenky, noviny, inzertní noviny v elektronické podobě, vše v rámci tř. 9; (16) telefonní seznamy, seznamy adres, periodika, průvodce, ročenky, tiskárenské výrobky všeho druhu, noviny, inzertní noviny v papírové podobě, vše spadající do tř. 16; (35) přímý marketing, komercializace a publicita v uvedených publikacích, reklamní činnost všeho druhu, inzertní služby, rozesílání tiskařských výrobků reklamního charakteru; (38) telematické služby (telefax, postfax, videofax), audiotextové služby, elektronická datová síť, pagingová síť.
- (730) **MEDIATEL, spol. s r.o.**, Thámova 16, Praha 8, 18600, CZ
 (740) UNIPATENT Chlustiná Jirí Ing., Jana Masaryka 43-47, Praha 2

- (210) **O 343276**
 (220) 18.02.2004
 (320) 18.02.2004
 (511) 9
 (540)

InvesteXpert

- (510) (9) počítačová hra (internet).
 (590) Barevná
 (730) **Ladislav Langpaul - SRDCE EVROPY**, Nad Ondřejovem 9, Praha 4, 14000, CZ

- (210) **O 343279**
 (220) 18.02.2004
 (320) 18.02.2004
 (511) 9, 16, 38, 41
 (540)

ESI

- (510) (9) identifikační karty, nosiče informací, textu, obrazu a zvuku, elektronické publikace, software, multimediální aplikace, multimediální nebo informační katalogy; (16) nosiče informací v rozsahu třídy 16, tiskoviny všeho druhu, např. periodické a neperiodické publikace, programy, katalogy; (38) informační kanceláře, zasilání zpráv, šíření informací, zejména veřejnými datovými sítěmi a dalšími telekomunikačními prostředky, např. přes internet; (41) informace o výchově a vzdělávání, informace o možnostech zábavy, zpravodajství, vzdělávací služby, organizace a vedení konferencí, pořádání a řízení pracovních setkání, školení, nakladatelská, vydavatelská a ediční činnost.
- (730) **Centrum pro veřejnou politiku, o.s.**, Výjezdová 510, Praha 9, 19011, CZ
 (740) Novotný Karel Ing., Žufanova 2, Praha 6

- (210) **O 343281**
 (220) 18.02.2004
 (320) 18.02.2004
 (511) 8, 16, 21, 28, 39
 (540)



- (510) (8) naběračky, nástroje a ruční nářadí, nože, nůžky sekáčky, přístroje; (16) kancelářské potřeby kromě nábytku, papírenské výrobky, papírenské výrobky zejména lepidla pro kancelářské

účely nebo pro domácnost, lepicí pásky pro kancelářské účely nebo pro domácnost, psací potřeby, školní potřeby; (21) kartáčnické zboží, keramika na použití v domácnosti, křišťálové sklo, kuchyňské nádoby a náčiní s výjimkou nožů, vidliček a lžic - ne z drahých kovů, potřeby pro domácnost - vše neelektrické a ani vyrobené z drahých kovů; (28) hračky, hry, panenky, puzzle; (39) doprava, spedice, odtah dopravních prostředků při poruchách, pronájem dopravních prostředků, převozy sanitkou, služby v dopravě a přepravě, organizování cest, exkurzí, okružních výletů, prohlídek, zájezdů, rezervace v dopravě.

- (730) **Žižková Jana**, Pražská 114, Dolní Břežany, 25241, CZ

- (210) **O 343306**
 (220) 19.02.2004
 (320) 19.02.2004
 (511) 9, 28, 41
 (540)

JOKER CRAZY

- (510) (9) stroje a zařízení pro hry, pobavení a rozptýlení, zábavní stroje a zařízení, videohry (stroje a přístroje), herní stroje - všechny výše uvedené výrobky určené pro použití s televizním přijímačem, skříňky, ovládací přístroje, software a soubory umožňující modernizaci a modifikaci a části a příslušenství pro stroje a zařízení pro hry, pobavení a rozptýlení, pro zábavní stroje a zařízení a pro videohry (stroje a přístroje); (28) stroje a zařízení pro hry, pobavení a rozptýlení, zábavní stroje a zařízení, videohry (stroje a přístroje), herní stroje, hrací automaty - s výjimkou výše uvedených výrobků, které jsou určeny pro použití s televizním přijímačem, skříňky, části a příslušenství pro výše uvedené výrobky; (41) zajišťování herních strojů a zařízení, strojů a zařízení pro pobavení a zábavních strojů a zařízení, pronájem herních strojů a zařízení, strojů a zařízení pro pobavení a zábavních strojů a zařízení, poradenské a konzultační služby týkající se herních strojů a zařízení, strojů a zařízení pro pobavení a zábavních strojů a zařízení, provozování herních strojů a zařízení, strojů a zařízení pro pobavení a zábavních strojů a zařízení v provozovnách nebo lokalitách určených k pobavení a zábavě, pořádání soutěží a utkání v hraní her na herních strojích a zařízeních, na strojích a zařízeních pro pobavení a na zábavních strojích a zařízeních, provozování her a zábavních služeb na videu a počítačových systémech, jakož i prostřednictvím Internetu on-line a jiných komunikačních sítí.
- (730) **IGT-UK Limited**, Margaret Street, Ashton-under-Lyne, Lancashire, GB
 (740) Korejzová & spol. Advokátní a patentová kancelář Korejzová Zdeňka JUDr., Spálená 29, Praha 1

- (210) **O 343307**
 (220) 19.02.2004
 (320) 19.02.2004
 (511) 9, 16, 38, 41
 (540)

LOLITY

- (510) (9) videokazety, nosiče dat, zvuku a obrazu, prodejní automaty, brýle, diapozitivy, exponované filmy, kreslené filmy, nahrané počítačové programy, nosiče informací a informační produkty na nosičích v elektronických, datových informačních a telekomunikačních sítích všeho druhu, elektronická periodika v elektronické podobě; (16) periodický a neperiodický tisk, atlasy, časopisy, fotografie, kalendáře, kancelářské potřeby, katalogy, knihy, noviny, papírenské výrobky, prospekty, mapy, obtisky, pohlednice, reprodukce, samolepky, tiskoviny; (38) elektronická pošta, počítačová komunikace, přenos zpráv a obrazových informací pomocí počítače, distribuce informací pomocí komunikace mezi sítěmi, přenos informací po Internetu, služby přenosu publikací na nosičích přenášených po síti, přenos zpráv a obrazových informací pomocí počítače; (41) půjčování filmů, nakladatelská a vydavatelská činnost, vydávání knih, publikací, časopisů, CD-ROM titulů, tvorba audiovizuálních děl, korespondenční kurzy, výroba zvukových a zvukově obrazových záznamů, zábava, vzdělávací informace, informace o možnostech zábavy a rekreace, audiovizuální produkce, výchovně-zábavní klubové služby, organizování a vedení seminářů a konferencí, organizování a pořádání soutěží, zábava, fotografování.
- (730) **PK 62, a.s.**, Bohdalecká 6/1420, Praha 10, 10100, CZ
 (740) Šachta, Zmeškal & partneři Kratochvíl Václav Ing., Radlická 28/663, Praha 5

(210) **O 343309**
 (220) 19.02.2004
 (320) 19.02.2004
 (511) 6, 19, 37, 39, 42
 (540)



(510) (6) kovové stavební materiály, kovové stavební materiály přenosné, kovové konstrukce, kovové potrubí, kovová lešení, kovové nosníky, kovové okapní žlaby a okapové roury, kovové okenní rámy, uzávěry a zarážky, kovové stavební panely, kovové podlahy, podlážky a podložky, kovové podpěry, kovové potrubí, kovové prahy, kovové střešní krytiny, kovové stavební obložení, kovové stavební příčky, kovové roury, kovové římsy, kovové schody, kovové sloupy, kovové spojky pro potrubí, kovové výztuže, kovové stavební výplně, okenní kování; (19) materiály, které souvisejí se stavební činností a které jsou vyjmenovány v této třídě, zejména: asfaltové a nekovové dlažby, cihly, dřevo pro stavební účely, dveřní zárubně a prahy, kameny a kamenina pro stavební účely, nekovové stavební konstrukce, nekovové podpěry, nekovové neohébné trubky určené pro stavebnictví, okenní rámy, okapové žlaby, omítka, překližky, schody, stavební sklo, střešní krytiny, štěrky, stavební materiály; (37) stavební informace, projekce a přípravy staveb, stavební dozor, stavebnictví - realizace staveb; (39) doprava a přeprava materiálu; (42) stavební projekce, projektové technické studie související se stavebnictvím, geologický průzkum, plánování výstavby.

(730) **ARCH PROJEKT, spol. s r.o.**, Pohořelec 151/4, Praha 1 - Hradčany, 11000, CZ

(740) Bohemia Patent Patentová a známková kancelář Vanděliková Jana Ing., Hradební 3, Praha

(210) **O 343310**
 (220) 19.02.2004
 (320) 21.08.2003
 (511) 1
 (540)

AdBlue

(510) (1) aditiva pro čištění výfukových plynů pro zážehové motory, zejména aditiva pro snížení oxidu dusíku ve výfukových plynech dieselových motorů s katalyzátory.

(730) **Kruse Chemie KG**, Helle 18, Balve, DE

(740) Čermák Karel JUDr. Ph.D., Národní 32, Praha 1

(210) **O 343311**
 (220) 19.02.2004
 (320) 19.02.2004
 (511) 30, 35, 38, 41
 (540)



(510) (30) káva, kávové koncentráty, kávové náhražky, kakao, čokoláda, kakaové nápoje, čokoládové nápoje a kávové nápoje a přípravky pro takovéto nápoje, čaj, pekařské výrobky, suchary, oplatky, cukrářské výrobky, zejména cukrové a čokoládové cukrovinky, pralinky, výrobky z těsta, přípravky z obilovin, led pro osvěžení; (35) propagační činnost, reklama, pomoc při řízení obchodní činnosti, obchodní administrativní, kancelářské práce; (38) telekomunikace; (41) vzdělávání, pořádání a organizování seminářů, výcviků, symposií, zábavy, sportovní a kulturní aktivity.

(590) Barevná

(730) **Kraft Foods Schweiz Holding AG**, Bellerivestrasse 203, Zurich, CH

(740) ČERMÁK HOŘEJŠ MYSLIL advokátní a patentová kancelář Matějka Jan JUDr., Národní 32, Praha 1

(210) **O 343313**
 (220) 19.02.2004
 (320) 19.02.2004
 (511) 2, 16, 35
 (540)



(510) (2) barvy, fermeže a laky, především univerzální poleosklé vodouředitelné barvy, barviva a mořidla, prostředky proti rezu a hnilobě dřeva, olejové tmely; (16) papírové nosiče informací zejména popisky, nálepky, letáky, papírové obaly, kartonážní výrobky, papírenské zboží; (35) inzertní, reklamní a propagační činnost, poskytování pomoci při provozu obchodu.

(590) Barevná

(730) **Doksanský Daniel**, Třebeňická 1286, Praha 8, 18200, CZ

(740) Zábřeh Aleš JUDr., Na Beránce 2, Praha 6

(210) **O 343314**
 (220) 19.02.2004
 (320) 19.02.2004
 (511) 2, 16, 35
 (540)



(510) (2) barvy, fermeže a laky, především univerzální poleosklé vodouředitelné barvy, barviva a mořidla, prostředky proti rezu a hnilobě dřeva, olejové tmely; (16) papírové nosiče informací zejména popisky, nálepky, letáky, papírové obaly, kartonážní výrobky, papírenské zboží; (35) inzertní, reklamní a propagační činnost, poskytování pomoci při provozu obchodu.

(590) Barevná

(730) **Doksanský Daniel**, Třebeňická 1286, Praha 8, 18200, CZ

(740) Zábřeh Aleš JUDr., Na Beránce 2, Praha 6

(210) **O 343315**
 (220) 19.02.2004
 (320) 19.02.2004
 (511) 2, 16, 35
 (540)



(510) (2) barvy, fermeže a laky, především univerzální poleosklé vodouředitelné barvy, barviva a mořidla, prostředky proti rezu a hnilobě dřeva, olejové tmely; (16) papírové nosiče informací zejména popisky, nálepky, letáky, papírové obaly, kartonážní výrobky, papírenské zboží; (35) inzertní, reklamní a propagační činnost, poskytování pomoci při provozu obchodu.

(590) Barevná

(730) **Doksanský Daniel**, Třebeňická 1286, Praha 8, 18200, CZ

(740) Zábřeh Aleš JUDr., Na Beránce 2, Praha 6

(210) **O 343344**
 (220) 20.02.2004
 (320) 20.02.2004
 (511) 35, 36, 37
 (540)



(510) (35) zprostředkovatelská činnost v oblasti obchodu a obchodních služeb v rámci této třídy; (36) zprostředkovatelská činnost při prodeji a pronájmu nemovitostí; (37) zprostředkovatelská činnost v oblasti stavebních a řemeslných prací.
 (590) Barevná
 (730) **Ing. Petr Maršálek - ALFA REALITY**, Točičtá 1413/39, Praha 4, 14000, CZ

(210) **O 343373**
 (220) 23.02.2004
 (320) 23.02.2004
 (511) 9, 16, 41
 (540)



(510) (9) magnetické a kompaktní disky, DVD disky, magnetická média jako audio a video kazety a pásky, zvukové, magnetické a optické nosiče dat s výukovými a vzdělávacími počítačovými programy, zvukové, magnetické a optické nosiče dat s nahranými vzdělávacími a výukovými programy a pořady; (16) knihy, učebnice, skripta, manuály, sylaby, učební a vyučovací pomůcky s výjimkou přístrojů, brožury, periodické i neperiodické publikace, formuláře, kalendáře, katalogy, ročenky, příručky, tiskoviny a tištěné publikace, texty; (41) výchovná a vzdělávací činnost, organizování studia, korespondenční kurzy, dálkové studium, organizování a vedení konferencí, kongresů seminářů a sympozií, pořádání a řízení pracovních setkání a školení, elektronické publikování, vydavatelská činnost, vedení a provozování knihoven, organizování vzdělávacích výstav, vyučování, zkoušení a přezkoušení.
 (590) Barevná
 (730) **TETRACO CS spol. s r.o.**, Slezákova 26, Brno, 61300, CZ
 (740) TETRAPAT patentová kancelář Halaxová Zdeňka RNDr., Horní náměstí 7, Olomouc

(210) **O 343387**
 (220) 23.02.2004
 (320) 23.02.2004
 (511) 41, 42
 (540)



(510) (41) výuka, vzdělávání v oblasti duševního vlastnictví a jeho ochrany, informace o výchově a vzdělávání; (42) duševní vlastnictví - konzultační služby v oblasti duševního vlastnictví, duševní vlastnictví - ochrana, poradenství v oblasti duševního vlastnictví, právní služby.

(730) **Voborník Martin advokát**, Vysokovská 1156/1, Praha 9 - Horní Počernice, 19000, CZ

(210) **O 343392**
 (220) 23.02.2004
 (320) 23.02.2004
 (511) 29
 (540)



(510) (29) mléko, mléčné výrobky, zejména sýry.
 (590) Barevná
 (730) **ASTROM export - import, s.r.o.**, V Mokřinách 4/47, Praha 4 - Hodkovičky, 14700, CZ
 (740) TRAPLOVÁ-HAKR-KUBÁT, Advokátní a patentová kancelář Traplová Jarmila JUDr., Přístavní 24, Praha 7

(210) **O 343399**
 (220) 23.02.2004
 (320) 23.02.2004
 (511) 6, 7, 9, 12, 35, 36, 37, 40, 42
 (540)



(510) (6) obecné kovy a jejich slitiny, kovové stavební materiály, neelektrické dráty, kovové potřeby zámečnické a klempířské, kovové trubky, řetězy, ocelová lana, svorky, karabiny; (7) stroje, obráběcí stroje, motory a spojky patřící do tř.7, čisticí elektrické stroje a přístroje; (9) kabely, dráty, elektrody svářecí, přístroje pro vážení, měření, signalizaci a kontrolu; (12) pozemní vozidla a součásti na pozemní vozidla patřící do tř.12, kování na vozidla; (35) zprostředkování obchodních kontaktů, poradenská činnost v oblasti obchodu; (36) realitní kancelář, služby finanční a peněžní, pronájem bytových a nebytových prostor; (37) opravárenství elektrických a mechanických strojů a ručního nářadí; (40) kovoobrábění, zpracování materiálů, leštění, broušení, kovové potažení, poradenská činnost v oblasti strojírenské výroby pro zpracování materiálu; (42) inženýrská poradenská činnost v oblasti strojírenské výroby.
 (730) **KRO-MEL s.r.o.**, Kolmá 7/673, Praha 9, 19000, CZ
 (740) PROPATENT Sedláčková Vlasta Ing., Ke Kateřinkám 1393, Praha 4

(210) **O 343420**
 (220) 24.02.2004
 (320) 24.02.2004
 (511) 36, 37, 40
 (540)



(510) (36) služby nemovitostní; (37) stavebnictví, opravy, instalační služby; (40) zpracování materiálů.
 (590) Barevná
 (730) **Bartoš Leo**, Horečky 861, Frenštát pod Radhoštěm, 74401, CZ

(210) **O 343421**
 (220) 24.02.2004
 (320) 24.02.2004
 (511) 36, 43
 (540)



(510) (36) služby nemovitostní; (43) služby zajišťující stravování a nápoje, dočasné ubytování.
 (730) **Bartoš Leo**, Horečky 861, Frenštát pod Radhoštěm, 74401, CZ

(210) **O 343426**
 (220) 24.02.2004
 (320) 24.02.2004
 (511) 30
 (540)



GOLF

(510) (30) cukrovinky, čokoláda, čokoládové bonbóny, čokoládové nápoje, fondán, jemné pečivo, kakao, kakaové nápoje, karamely, kávové krémy, keksy, koláče, marcipán, oplatky, perníky, příchutě do koláčů a zákusků.
 (730) **T-SEVERKA spol. s r.o.**, Mlýnské údolí 414, Rudolfov, 37371, CZ
 (740) KUDRLIČKA & SEDLÁK Advokátní, patentová a známková kancelář Sedlák Jiří Ing., Husova 16, České Budějovice

(210) **O 343427**
 (220) 24.02.2004
 (320) 24.02.2004
 (511) 30
 (540)



DÁMA

(510) (30) cukrovinky, čokoláda, čokoládové bonbóny, čokoládové nápoje, fondán, jemné pečivo, kakao, kakaové nápoje, karamely, kávové krémy, keksy, koláče, marcipán, oplatky, perníky, příchutě do koláčů a zákusků.
 (730) **T-SEVERKA spol. s r.o.**, Mlýnské údolí 414, Rudolfov, 37371, CZ
 (740) KUDRLIČKA & SEDLÁK Advokátní, patentová a známková kancelář Sedlák Jiří Ing., Husova 16, České Budějovice

(210) **O 343428**
 (220) 24.02.2004
 (320) 24.02.2004
 (511) 30
 (540)

TENIS

(510) (30) cukrovinky, čokoláda, čokoládové bonbóny, čokoládové nápoje, fondán, jemné pečivo, kakao, kakaové nápoje, karamely, kávové krémy, keksy, koláče, marcipán, oplatky, perníky, příchutě do koláčů a zákusků.

(730) **T-SEVERKA spol. s r.o.**, Mlýnské údolí 414, Rudolfov, 37371, CZ
 (740) KUDRLIČKA & SEDLÁK Advokátní, patentová a známková kancelář Sedlák Jiří Ing., Husova 16, České Budějovice

(210) **O 343429**
 (220) 24.02.2004
 (320) 24.02.2004
 (511) 30
 (540)

NÁRADÍ

(510) (30) cukrovinky, čokoláda, čokoládové bonbóny, čokoládové nápoje, fondán, jemné pečivo, kakao, kakaové nápoje, karamely, kávové krémy, keksy, koláče, marcipán, oplatky, perníky, příchutě do koláčů a zákusků.
 (730) **T-SEVERKA spol. s r.o.**, Mlýnské údolí 414, Rudolfov, 37371, CZ
 (740) KUDRLIČKA & SEDLÁK Advokátní, patentová a známková kancelář Sedlák Jiří Ing., Husova 16, České Budějovice

(210) **O 343430**
 (220) 24.02.2004
 (320) 24.02.2004
 (511) 30
 (540)

ŠACHY

(510) (30) cukrovinky, čokoláda, čokoládové bonbóny, čokoládové nápoje, fondán, jemné pečivo, kakao, kakaové nápoje, karamely, kávové krémy, keksy, koláče, marcipán, oplatky, perníky, příchutě do koláčů a zákusků.
 (730) **T-SEVERKA spol. s r.o.**, Mlýnské údolí 414, Rudolfov, 37371, CZ
 (740) KUDRLIČKA & SEDLÁK Advokátní, patentová a známková kancelář Sedlák Jiří Ing., Husova 16, České Budějovice

(210) **O 343431**
 (220) 24.02.2004
 (320) 24.02.2004
 (511) 30
 (540)

Jablíčka z Ráje

(510) (30) cukrovinky, čokoláda, čokoládové bonbóny, čokoládové nápoje, fondán, jemné pečivo, kakao, kakaové nápoje, karamely, kávové krémy, keksy, koláče, marcipán, oplatky, perníky, příchutě do koláčů a zákusků.
 (730) **T-SEVERKA spol. s r.o.**, Mlýnské údolí 414, Rudolfov, 37371, CZ
 (740) KUDRLIČKA & SEDLÁK Advokátní, patentová a známková kancelář Sedlák Jiří Ing., Husova 16, České Budějovice

(210) **O 343432**
 (220) 24.02.2004
 (320) 24.02.2004
 (511) 30
 (540)

Sladká Láška & Sweet Love

(510) (30) cukrovinky, čokoláda, čokoládové bonbóny, čokoládové nápoje, fondán, jemné pečivo, kakao, kakaové nápoje, karamely, kávové krémy, keksy, koláče, marcipán, oplatky, perníky, příchutě do koláčů a zákusků.

(730) **T-SEVERKA spol. s r.o.**, Mlýnské údolí 414, Rudolfov, 37371, CZ (511) 1, 4, 7, 9, 12, 17, 35, 37, 41
(540)

(740) KUDRLIČKA & SEDLÁK Advokátní, patentová a známková kancelář Sedlák Jiří Ing., Husova 16, České Budějovice



(210) **O 343433**

(220) 24.02.2004

(320) 24.02.2004

(511) 30

(540)

RUDOLF II.

(510) (30) cukrovinky, čokoláda, čokoládové bonbóny, čokoládové nápoje, fondán, jemné pečivo, kakao, kakaové nápoje, karamely, kávové krémy, keksy, koláče, marcipán, oplatky, perníky, příchutě do koláčů a zákusků.

(730) **T-SEVERKA spol. s r.o.**, Mlýnské údolí 414, Rudolfov, 37371, CZ

(740) KUDRLIČKA & SEDLÁK Advokátní, patentová a známková kancelář Sedlák Jiří Ing., Husova 16, České Budějovice

(210) **O 343434**

(220) 24.02.2004

(320) 24.02.2004

(511) 30

(540)

KMEN

(510) (30) cukrovinky, čokoláda, čokoládové bonbóny, čokoládové nápoje, fondán, jemné pečivo, kakao, kakaové nápoje, karamely, kávové krémy, keksy, koláče, marcipán, oplatky, perníky, příchutě do koláčů a zákusků.

(730) **T-SEVERKA spol. s r.o.**, Mlýnské údolí 414, Rudolfov, 37371, CZ

(740) KUDRLIČKA & SEDLÁK Advokátní, patentová a známková kancelář Sedlák Jiří Ing., Husova 16, České Budějovice

(210) **O 343435**

(220) 24.02.2004

(320) 24.02.2004

(511) 30

(540)

FEŠÁK

(510) (30) cukrovinky, čokoláda, čokoládové bonbóny, čokoládové nápoje, fondán, jemné pečivo, kakao, kakaové nápoje, karamely, kávové krémy, keksy, koláče, marcipán, oplatky, perníky, příchutě do koláčů a zákusků.

(730) **T-SEVERKA spol. s r.o.**, Mlýnské údolí 414, Rudolfov, 37371, CZ

(740) KUDRLIČKA & SEDLÁK Advokátní, patentová a známková kancelář Sedlák Jiří Ing., Husova 16, České Budějovice

(210) **O 343437**

(220) 24.02.2004

(320) 24.02.2004

(511) 30

(540)



(510) (30) cukrovinky, čokoláda, čokoládové bonbóny, čokoládové nápoje, fondán, jemné pečivo, kakao, kakaové nápoje, karamely, kávové krémy, keksy, koláče, marcipán, oplatky, perníky, příchutě do koláčů a zákusků.

(730) **T-SEVERKA spol. s r.o.**, Mlýnské údolí 414, Rudolfov, 37371, CZ

(740) KUDRLIČKA & SEDLÁK Advokátní, patentová a známková kancelář Sedlák Jiří Ing., Husova 16, České Budějovice

(210) **O 343438**

(220) 24.02.2004

(320) 24.02.2004

(510) (1) brzdová kapalina, chladicí kapaliny motorů, nemrznoucí směs do ostřikovačů skel automobilů; (4) motorové oleje; (7) filtry pro motory automobilů; (9) autobaterie; (12) náhradní díly pro automobily včetně doplňků, zejména nápravy vozidel a jejich části, spojky, čepy, brzdy, brzdové obložení a čelisti, hydraulické obvody, tlumiče, pružiny pérování, řetězy, řemeny, řemenice, části karoserií, nárazníky, okna, stěrače, zpětná zrcátka, potahy sedadel, nosiče, kola, tažná zařízení, pneumatiky; (17) hadice ohebné nekovové pro chladiče automobilů; (35) zprostředkovatelská činnost v oblasti obchodu, obchodní a podnikatelské poradenství; (37) údržba a opravy motorových vozidel, technická poradenská činnost v oblasti autoopravárenství; (41) pořádání seminářů, přednášková činnost.

(590) Barevná

(730) **AUTOPROGRESS - MARKMILLER APM - AUTOMOTIVE s.r.o.**, Nádražní 104, Kdyně, 34506, CZ

(210) **O 343440**

(220) 24.02.2004

(320) 24.02.2004

(511) 12, 35, 37, 39, 40, 43

(540)



(510) (12) motorová vozidla všeho druhu a náhradní díly k nim, vše zařazené do této třídy; (35) zprostředkovatelská činnost v oblasti obchodu, propagace, inzerce a reklama všemi druhy médií, marketing, služby v oblasti přihlašování motorových vozidel; (37) opravy a servis motorových vozidel; (39) vnitrostátní a mezinárodní silniční doprava, balení a skladování zboží, pronájem motorových vozidel; (40) těžba dřeva; (43) hostinská a restaurační činnost, včetně zprostředkování.

(590) Barevná

(730) **NH Car, spol. s r.o.**, Diskařská 100, Praha 6, 16017, CZ

(740) Jupa Michal Ing., Na Baních 1385, Praha 5 - Zbraslav

(210) **O 343441**

(220) 24.02.2004

(320) 24.02.2004

(511) 12, 35, 37, 39, 40, 41

(540)



(510) (12) motorová vozidla všeho druhu a náhradní díly k nim, vše zařazené do této třídy; (35) zprostředkovatelská činnost v oblasti obchodu, propagace, inzerce a reklama všemi druhy médií, marketing, služby v oblasti přihlašování motorových vozidel; (37) opravy a servis motorových vozidel; (39) vnitrostátní a mezinárodní silniční doprava, balení a skladování zboží, pronájem motorových vozidel; (40) těžba dřeva; (41) provozování motorového sportu, zejména kartingového a okruhového, organizování sportovních, zejména motoristických

- soutěží.
 (590) Barevná
 (730) **NH Car, spol. s r.o.**, Diskařská 100, Praha 6, 16017, CZ
 (740) Jupa Michal Ing., Na Baních 1385, Praha 5 - Zbraslav

- (210) **O 343449**
 (220) 24.02.2004
 (320) 24.02.2004
 (511) 9, 35, 42
 (540)

Braien

- (510) (9) počítače, počítačové programy, počítačové hry, počítačový software, počítačové periferie, počítačové paměti; (35) automatizované zpracování dat; (42) tvorba, údržba a instalace počítačových programů, aktualizace počítačových programů a počítačových dat, tvorba, údržba a instalace software, tvorba počítačových systémů, počítačové systémové analýzy, počítačové programování.
 (730) **NAXOS Mac IT s.r.o.**, Holečkova 31, Praha 5, 15000, CZ
 (740) Jonke David Mgr., Slezská 13, Praha 2

- (210) **O 343451**
 (220) 24.02.2004
 (320) 24.02.2004
 (511) 9, 38, 42
 (540)

Rokvy

- (510) (9) software; (38) přenos a poskytování informací prostřednictvím internetu; (42) tvorba informačního systému v automobilovém průmyslu, služby spojené s identifikací vozidel na základě technických dat výrobce (odborné prověření znaků určujících rok výroby u stáří vozidla) pro prevenci kriminality v automobilovém průmyslu a dopravě.
 (730) **Cebia, spol. s r. o.**, Türkova 1001, Praha 4, 14900, CZ

- (210) **O 343453**
 (220) 24.02.2004
 (320) 24.02.2004
 (511) 9, 38, 42
 (540)

Vinfoto

- (510) (9) software; (38) přenos a poskytování informací prostřednictvím internetu; (42) tvorba informačního systému v automobilovém průmyslu, služby spojené s dokumentací a registrací vozidel do databáze, správa dat a databází, poskytování informací o identifikátorech motorových vozidel pro prevenci kriminality v automobilovém průmyslu a dopravě.
 (730) **Cebia, spol. s r. o.**, Türkova 1001, Praha 4, 14900, CZ

- (210) **O 343461**
 (220) 24.02.2004
 (320) 24.02.2004
 (511) 9, 16, 25, 41
 (540)

ŠKWOR

- (510) (9) veškeré zvukové a obrazové nosiče; (16) veškeré tiskárenské výrobky, fotografie, reklamní výrobky na papírových nosičích; (25) veškeré oděvy a jejich součásti, osobní prádlo, obuv; (41) umělecká činnost, kulturní tvorba včetně veřejných vystoupení, zprostředkovatelská činnost v oblasti kultury, nakladatelská a vydavatelská činnost.
 (730) **Holan Leo**, Kovářská 7, Praha 9, 19000, CZ

- (210) **O 343473**
 (220) 25.02.2004
 (320) 25.02.2004
 (511) 6, 9, 19
 (540)



- (510) (6) kovové dopravní a signalizační značky, kovové poznávací značky pro vozidla, kovové konstrukční materiály pro dopravní značky, kovové rámy a tabule, kovové spojovací součásti patřící do třídy 6; (9) elektronické, světelné nebo mechanické dopravní značky, elektronické zařízení městských mobilářů; (19) nekovové tabule a značky signalizační, silniční a pamětní, fólie a nekovové desky ke značení cest a umístění reklamy.
 (730) **HICON - dopravní značení, s. r. o.**, Kohoutovická 610/116, Brno, 64100, CZ
 (740) Markes Libor Ing., Grohova 54, Brno

- (210) **O 343474**
 (220) 25.02.2004
 (320) 25.02.2004
 (511) 30
 (540)



- (510) (30) mouka a výrobky z mouky, pekařské výrobky, jemné pečivo např. koláče, buchty, vánočky, záviný, bábovky a výrobky z listového těsta, plněné i bez náplně, a ostatní pekařské výrobky, jako je trvanlivé pečivo, slané pečivo a suchary, cukrářské výrobky, např. dorty, dezerty, moučníky a cukrářské polotovary, tj. cukrářská těsta, jakož i mražené výrobky z těchto těst, zlepšující pekařské přípravky, droždí, slané a sladké posypové směsi a náplně pro pekařské výrobky, sušenky, příchutě do potravin a chuťové omáčky, koření, marcipán, zmrzlina, čaj, káva, cukr, kakao, čokoláda.
 (730) **Galaxie spol. s r. o.**, Živcova 725, Praha 5 - Radotín, 15300, CZ
 (740) KUDRLIČKA & SEDLÁK Advokátní, patentová a známková kancelář Sedlák Jiří Ing., Husova 16, České Budějovice

- (210) **O 343483**
 (220) 25.02.2004
 (320) 25.02.2004
 (511) 35, 39, 41, 43
 (540)

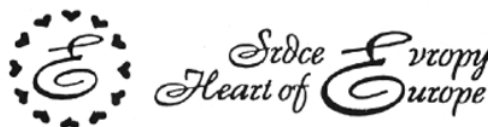

- (510) (35) reklamní agentura, zprostředkování obchodu; (39) cestovní agentura; (41) nakladatelská činnost, agenturní činnost v oblasti kultury a umění; (43) služby spojené s cestovním ruchem - zajišťování ubytování a stravování.
 (730) **Soňa Brandeisová**, V Jámě 1, Praha 1, 11000, CZ

- (210) **O 343504**
 (220) 25.02.2004
 (320) 25.02.2004
 (511) 5, 30
 (540)

GelActiv 24 Senior Forte

- (510) (5) výrobky dietetické pro děti a nemocné, chemické pro účely lékařské, léčebná kosmetika na bázi přírodních látek, léčebné výrobky lázeňské, léčebné přípravky pro lázně, léčivé rostliny a výrobky z nich, vitamínové přípravky, vína medicální, multivitamíny, multiminerály, směsi uvedených látek a přípravků, přísady do jídla dietetické, posilující a povzbuzující potraviny s léčivými účinky, energeticko-výživné poživatiny pro léčebné účely, přípravky určené k ochraně a regeneraci kloubů a pohybového aparátu; (30) potraviny vyrobené za účelem doplnění běžné stravy konzumenta, které mohou příznivě ovlivnit zdraví konzumenta spadající do této třídy.

- (730) **RENUTO (Overseas) LIMITED**, Demetri Liperti Street 3, Kotsapas Building, Limassol, CY
 (740) advokátní kanceláře Jaroš - Fojtíková Jaroš Zbyšek Mgr., Zelený pruh 95/97, Praha 4

- (210) **O 343512**
 (220) 25.02.2004
 (320) 25.02.2004
 (511) 19, 37, 42
 (540)

NOSTALGIE

- (510) (19) stavební materiály a hmoty, stavební prvky z nekovových materiálů, zejména prvky pro zámkové dlažby, chodníkové a obkladové dlaždice a desky, jiné materiály pro silniční dlažby, upravený stavební kámen, prvky parkové a zahradní architektury, prvky městského mobiliáře, betonové a jiné nekovové výrobky pro inženýrské stavby, dopravní stavby a pozemní stavby v jiné třídě nezařazené; (37) práce zemní, betonářské, zednické, obkladačské, dlaždičské, montážní a jiné stavební, provádění terénních úprav po stavebních činnostech; (42) urbanistické studie, projektová činnost ve stavebnictví, technologické činnosti v oboru stavebních hmot a stavebních materiálů, poradenství v oboru stavebních hmot a stavebních materiálů.
 (730) **LIAS VINTÍŘOV, Lehký stavební materiál, k. s.**, Vintířov, 35744, CZ
 (740) ZEMAN - podkrušnohorská pat. a známk. kancelář Zeman Petr, Hradní 301, Loket

- (210) **O 343515**
 (220) 25.02.2004
 (320) 25.02.2004
 (511) 30, 33, 43
 (540)



- (510) (30) cukrovinky, cukroví, dorty, housky, chléb, koláče, nudle, palačinky, pečivo, pizzy, popcorn, rohlíky, sendviče, bagety, sušenky, špagety, těstoviny, zmrzlina, výrobky studené a teplé kuchyně náležející do této třídy, chlebičky, chuťové přísady, lahůdky, čokoládové, kakaové a kávové nápoje; (33) alkoholické nápoje s výjimkou pív, alkoholické výtažky z ovoce, alkoholové extrakty, alkoholické nápoje obsahující ovoce; (43) bar, restaurace, kavárna, cukrárna, rychlé občerstvení, hostinská činnost, pronájem jednacích místností.
 (730) **Grange Marine, a. s.**, Táboritáská 1000/23, Praha 3, 13087, CZ
 (740) Šachta, Zmeškal & partneři Kratochvíl Václav Ing., Radlická 28/663, Praha 5

- (210) **O 343519**
 (220) 25.02.2004
 (320) 25.02.2004
 (511) 5, 16, 22, 28, 35, 36, 41, 44
 (540)



- (510) (5) výrobky a přípravky chemické, farmaceutické, veterinární, hygienické, dezinfekční, vše spadající do této třídy, antiseptické, antibakteriální a antiparazitní látky, dietetické a diabetické pro léčebné účely, dietetické, farmaceutické a výživové potraviny a nápoje pro léčebné účely, cukrovinky s léčivými přísadami, vitamínové, minerální (včetně stopových prvků) a výživové doplňky potravy pro léčebné účely, přírodní léčivé výtažky, posilující a antibakteriální přípravky-tonika, drogy pro léčebné

účely, léčivé minerální koupelové soli, minerální vody pro léčebné účely, farmaceutické přípravky pro péči o pokožku, přísady do krmiva pro léčebné účely, medicínální emulze, výrobky pro prevenci nebo utišení bolesti, výrobky ze zředěných vod pro léčebné účely, hygienické a dezinfekční přípravky a potřeby pro léčebné účely, prostředky k hubení rostlinných a živočišných škůdců; (16) papír, lepenka a výrobky z těchto materiálů zařazené ve třídě 16, zejména plakáty, fotografie, pohlednice, gratulace, dopisní papíry, obálky, kalendáře zejména nástěnné a stolní, samolepky, obtisky, poznámkové bloky, desky na spisy, pořadače, omalovánky, activity books, balicí papír, školní sešity, skicáky, tužky, pastelky, gummy, penály, papírové tašky, umělohmotné tašky, obaly všeho druhu papírové, tiskoviny, časopisy, periodika, knihy, tiskárenské výrobky, učební pomůcky s výjimkou přístrojů, papírové obaly obecně, sáčky pro obalovou techniku, obaly na hračky, vše z papíru, papírové přívěšky na klíče, umělecké nebo ozdobné předměty z papíru; (22) kabely, s výjimkou kovových, textilní tašky, pytle a sáčky na přepravu drobných předmětů, zejména peněz, spadajících do této třídy; (28) hry, hračky, pexesa, hrací karty, papírové hračky, hlavolamy z papíru, sportovní potřeby spadající do této třídy, rybářské potřeby, vánoční ozdoby; (35) obchodní nebo podnikatelské informace, pomoc, poradenství a poskytování konzultací v obchodní činnosti, referenční servis, rozšiřování reklamních a inzertních materiálů, marketing, reklamní činnost, zprostředkování reklamní činnosti, zejména pomocí globálních komunikačních sítí, styky s veřejností, organizování komerčních a reklamních výstav, zprostředkování obchodní činnosti, vytváření obchodních a obchodně-informačních sítí; (36) zprostředkování finančních a peněžních služeb, zejména organizování veřejných sbírek při zajišťování finančních prostředků na zdravotní, humanitární a dobročinné účely, na podporu projektů v oblasti kultury, vzdělávání, vědy, veřejných a sociálních záležitostí, zdravotní péče, charity, komunálních aktivit, sportu a ekologie; (41) agenturní činnost v oblasti kultury a umění, vydavatelská a nakladatelská činnost, vydávání knih, novin, časopisů, periodických publikací, fotografií, pohlednic, plakátů, formulářů, poradenská činnost v oblasti společenských věd a rozvoje osobnosti, zejména v mediální oblasti, pořádání odborných kurzů, školení a jiných vzdělávacích akcí, včetně lektorské činnosti, výchovné a vzdělávací služby, organizování, vedení a řízení školení, pracovních setkání, seminářů, konferencí a kolokvií, organizování: kulturních akcí (koncerty, divadelní představení, literárně dramatická vystoupení), večírků, kulturních nebo vzdělávacích výstav (autogramiády, galerie, obrazárny), organizování vzdělávacích a zábavných soutěží, výchovné zábavné klubové služby, služby klubů zdraví, zejména onkologických klubů, služby k zábavě a pobavení, spadající do třídy 41, poskytování on-line elektronických publikací (bez možnosti stažení), psaní scénářů, služby pro oddech a rekreaci, reportérské služby, vydávání textů, s výjimkou reklamních nebo náborových, provádění korektur; (44) zprostředkování služeb v oblasti zdravotní prevence, v oblasti podpory činnosti na pomoc postižených onkologickými onemocněními, zprostředkování podpory onkologických klubů, výzkumných projektů, preventivních programů, zprostředkování podpory zlepšení života onkologických pacientů.

- (730) **Alena Sládková ARTAS AGENCY**, Včelařská 479/10, Praha 8, 18200, CZ
 (740) Patentový zástupce Pacl Václav, Okrajová 4, Havířov

- (210) **O 343527**
 (220) 25.02.2004
 (320) 25.02.2004
 (511) 31, 35, 39, 41, 42, 43, 44
 (540)



- (510) (31) živá zvířata, živé ryby ve všech vývojových stádiích, koryši a měkkýši, živé návnady na ryby, krmiva a krmné směsi,

chovatelské a pěstitelské produkty, seno, rostliny živé i sušené, stromy a keře; (35) pořádání a organizování výstav a veletrhů pro reklamní a komerční účely; (39) služby turistických kanceláří, služby cestovních kanceláří a agentur v rámci této třídy, provozování parkovišť, zprostředkování dopravních služeb, prodej a rezervace jízdenek a letenek, služby průvodců v cestovním ruchu, organizování cest; (41) výchovná a vzdělávací činnost, organizování studia, korespondenční kurzy, dálkové studium, organizování a vedení konferencí, kongresů seminářů a sympozií, pořádání a řízení pracovních setkání a školení, elektronické publikování, vydavatelská činnost, vedení a provozování knihoven, organizování vzdělávacích výstav, vyučování, zkoušení a přezkoušení, služby pro oddech a rekreaci, provozování rekreačních zařízení, provozování pláží, pořádání kulturních a/nebo vzdělávacích výstav a veletrhů; (42) výkon rybářského práva; (43) hostinská činnost, provozování stravovacích a ubytovacích zařízení, provozování občerstvení; (44) chov zvířat, chov ryb, rybolov, zemědělské, lesnické a zahradnické služby, rybářské a rybníkářské služby, ochrana životního prostředí, služby péče o vodní toky.

- (590) Barevná
(730) **TOVAČOVSKÁ JEZERA s, r, o**, Holzova 14, Brno, 62800, CZ
(740) TETRAPAT patentová kancelář Halaxová Zdeňka RNDr, Horní náměstí 7, Olomouc

- (210) **O 343575**
(220) 26.02.2004
(320) 26.02.2004
(511) 34
(540)

Vivien

- (510) (34) tabák, tabák surový nebo zpracovaný, tabák pro ruční balení, dýmkový tabák, tabákové výrobky, cigarety, doutníky, dýmky, potřeby pro kuřáky, papír cigaretový, papír absorpční do dýmek, cigaretové a dýmkové filtry, humidory, náústky, pouzdra na cigarety, pouzdra na doutníky, pouzdra na tabák, pouzdra na papírky, pouzdra na dýmky, popelníky, špičky, zapalovače, zápalky.
(730) **G 2580 s.r.o.**, Na poříčí 1069/21, Praha 1, 11000, CZ
(740) Bohemia Patent Patentová a známková kancelář Vanděliková Jana Ing., Hradební 3, Praha 1

- (210) **O 343576**
(220) 26.02.2004
(320) 26.02.2004
(511) 16, 35, 41
(540)

sport'ák.cz
MĚSÍČNÍK SPORTOVNÍHO DĚNÍ

- (510) (16) papír, výrobky z papíru, tiskoviny, periodické a neperiodické publikace, knihy, časopisy, brožury, fotografie, informační produkty a reklamní materiály z papíru, navštívenky, prospekty, tištěné manuály, vizitky, kalendáře, pohlednice, propagační výrobky z papíru, klubové a prezentační karty, samolepky, omalovánky, obtisky, nálepky, tužky, školní potřeby, papírové a umělohmotné tašky, sáčky a tašky s potiskem, fotoalba, desky, záložky, psací potřeby, kancelářské spony, učební pomůcky kromě přístrojů, školní sešity, razítka, papírové nebo lepenkové obaly, papírové ubrusy, ručníky papírové a ubrusy, formuláře, etikety, kelímky a kornouty z papíru; (35) obstaravatelská a zprostředkovatelská činnost v oblasti obchodu, poskytování pomoci při provozu obchodu, obchodování a zprostředkování obchodování prostřednictvím Internetu, komerční využití Internetu v oblasti vyhledávacích služeb, obchodní poradenství, informační kancelář k obchodním a reklamním účelům, poskytování obchodních informací, poskytování obchodních informací k reklamním účelům, reklamní agentura, návrh a zpracování reklamní strategie, zpracování reklamních návrhů a zprostředkování výroby

prospektů, letáků, katalogů, reklamních a firemních tiskovin, návrh a zpracování reklamy pro Internet, zpracování textů, zejména reklamních textů a sloganů, realizace poutačů, on-line inzerce; (41) nakladatelství a vydavatelství periodických a neperiodických publikací v tištěné i elektronické podobě, zprostředkování kulturních a uměleckých akcí, setkání, výstav, soutěží, přednášek apod., ediční činnost, publikační činnost včetně nahrávání nosičů zvukových nebo obrazově zvukových, půjčování nahraných zvukových a/nebo obrazově zvukových záznamů, tvorba, pronájem a půjčování audiovizuálních děl, fotografování.

- (590) Barevná
(730) **Florián Martin**, Holoubkov 290, Holoubkov, 33801, CZ
(740) Bohemia Patent Patentová a známková kancelář Vanděliková Jana Ing., Hradební 3, Praha

- (210) **O 343593**
(220) 27.02.2004
(320) 27.02.2004
(511) 11, 19, 20, 37, 40
(540)

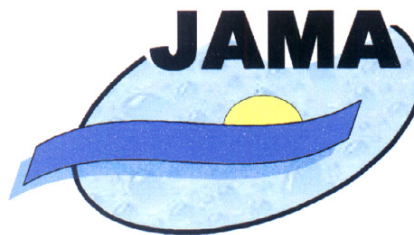

- (510) (11) čistírny odpadních vod, filtrační zařízení pro úpravu vody, osvětlovací a topná zařízení; (19) bazény nekovové a nepřenosné včetně součástí a příslušenství, zastřešení bazénů nekovové; (20) nádrže, kromě nádrží kovových a nádrží zděných, septiky a jímký z plastu; (37) instalace, údržba a opravy bazénů a jejich příslušenství, instalace, údržba a opravy zastřešení bazénů, instalace, údržba a opravy jímek, septiků a čistíren odpadních vod; (40) řezání, svařování a obrábění plastů.
(590) Barevná
(730) **Janout Jan**, Drachkov 68, Strakonice, 38601, CZ

- (210) **O 343594**
(220) 27.02.2004
(320) 27.02.2004
(511) 17, 19, 37, 42
(540)



- (510) (17) folie z plastických hmot, hadice, izolace, izolační materiály, izolační tkaniny, lepicí pásy kromě pásek pro léčebné účely, kancelářské účely a pro použití v domácnosti, minerální vlna, plst izolační, těsnicí podložky, pryž, materiály zabraňující sálání tepla, skleněná vlna, tepelně izolační prostředky, těsnění, těsnicí tmely, tmely a ucpávky spadající do této třídy, vycpávky z pryže nebo z umělých hmot; (19) akvária (stavby), altány, asfalt, bazény (nekovové), beton, břidlice, cement, cementové zboží, cihly, dehet, lepenka pro stavební účely, cementové desky, dlaždice, drenáže, dřevěné obložení, dřevo opracované, dveře nekovové, sošky z kamene, betonu a mramoru, geotextilie, kámen, komíny, stavební konstrukce nekovové, krytiny střešní, kály, latě, malta, mramor, nátěrové hmoty pro stavební účely, nosníky nekovové, obkladačky, obklady zdí, okna nekovová, omítky, parkety, písek, prkna, překližka, kamenina, sádra, schody nekovové, skleníky, sklo, stavby přenosné nekovové, šamot, šterk, tašky, tvárnice, vápenc, vápno, vlysy podlahové, vrata nekovová, žlaby okapní nekovové, žula; (37) izolování staveb, stavební dozor, stavitelství, opravy staveb, pokrývačství, zednictví, klempířství, zprostředkování služeb uvedených v této třídě; (42) inženýrské práce, projektování stavební dokumentace,

zprostředkování služeb uvedených v této třídě.

- (730) **PLANSTAV, a. s.**, Hřbitovní 19, Plzeň, 31216, CZ
 (740) **TICHÝ & POLÁČEK**, Patentopráv. a znám. kancelář Poláček Jiří Ing., Dominikánská 6, Plzeň

- (210) **O 343597**
 (220) 27.02.2004
 (320) 27.02.2004
 (511) 35, 41, 43
 (540)

RESTAURANT 66

- (510) (35) správa hotelů, reklama, pronájem reklamních ploch, pronájem reklamních materiálů, rozšiřování reklamních nebo inzertních materiálů, vydávání, zveřejňování, oznámení, vyhlášení a publikování reklamních nebo inzertních textů, zpracování textů, zaslání reklamních materiálů zákazníkům, obchodní nebo podnikatelské informace, organizování komerčních a reklamních výstav, pronájem prodejních automatů; (41) nakladatelská a vydavatelská činnost, elektronické publikování, provozování a pronájem zařízení sloužících k výchově, vzdělávání, zábavě, rozptýlení, regeneraci a rekondici včetně sportovních zařízení, provozování a pronájem heren a kasin, služby pro zábavu, oddech, rozptýlení, regeneraci a rekondici, zábavné parky, diskotéky, estrády, kabarety, varieté, pořádání soutěží krásy, výchovně zábavné klubové služby, noční kluby, provozování her on-line (z počítačové sítě), nahrávání videopásek, organizování kulturních nebo vzdělávacích výstav, zprostředkovatelská a obstaravatelská činnost v uvedených oblastech této třídy, informace o možnostech výchovy, vzdělání, zábavy, rozptýlení a sportovního využití; (43) ubytovací služby (hotely, penziony), hotelové služby, barové služby, restaurace, samoobslužné restaurace, kavárny, bufety, automaty (rychlé občerstvení), hostinská činnost, poskytování a rezervace přechodného ubytování, služby motelů, turistické noclehárny, zprostředkovatelská a obstaravatelská činnost v uvedených oblastech této třídy, odborné poradenství v uvedených oblastech této třídy.

- (730) **REAL COMPANY, spol. s r. o.**, Filipova 12, Brno, 63500, CZ
 (740) Jandová Marie Ing., Nerudova 1095, Kuřim

- (210) **O 343598**
 (220) 27.02.2004
 (320) 27.02.2004
 (511) 25, 28
 (540)



- (510) (25) oděvy pro gymnastiku, spodní prádlo (body), bundy sportovní, čapky, čelenky (např. potítko, na cvičení, při sportu), čepice, čepice se štítkem, kabátky krátké, kabáty svrchní, kalhoty dlouhé, kalhoty krátké a dlouhé, kombinézy, konfekce, košile, kostýmy, obleky, kšilty, legíny, oblečení, oděvy pro cyklistiku, tělocvičné, pláště, pláštěnky, pokrývky hlavy, prádlo osobní a spodní, termoprádlo, svetry, bundy sportovní, šály, tílka, nátělníky, trička, vesty, oděv svrchní, nepromokavý, oděvy plážové, pletené, sportovní dresy, trikoty; (28) potřeby pro gymnastiku a sport (neuvedené v jiných třídách), rukavice pro sportovní hry - sportovní zboží, sportovní potřeby např. chrániče, pytle na surfovací prkna, obaly na lyže.

- (730) **Lacman Viktor Ing.**, Horní 4721, Jablonec nad Nisou, 46807, CZ

- (210) **O 343599**
 (220) 27.02.2004
 (320) 27.02.2004
 (511) 1, 2, 16
 (540)

APEKO

- (510) (1) chemické výrobky určené pro průmysl, vědy a fotografii, jakož i pro zemědělství, zahradnictví a lesnictví, tmely spadající

do této třídy, lepidla jiná než kancelářská a než pro domácnost, silikáty, zejména pro povrchovou úpravu, nerostné suroviny pro chemickou výrobu (bez uhlí a ropy), impregnační prostředky, též k použití na auta, plastické hmoty - polykondenzáty a polyadukty, plastické hmoty - syntetické pryskyřice, chemické pomocné materiály pro povrchovou úpravu a pomocné materiály pro průmyslové užití, rozpouštědla pro fermeže a laky; (2) nátěrové hmoty (zejména barvy) a pomocné nátěrové přípravky, barvy tiskové, mořidla na kůži a dřevo, barviva, malířské nátěry, barvy, laky, lazury, materiály chemické pro povrchovou úpravu zařazené v této třídě, pryskyřice přírodní v surovém stavu, pigmenty anorganické a organické, pigmentové pasty pro různé užití, barvy práškové a plniva, tmely zařazené v této třídě, nástřikové hmoty na omítky, dřevo, beton a kovy s obsahem barviv, kovy listkové a práškové pro malíře a dekoratéry, tiskaře a umělce, fermeže, ředidla pro barvy a laky, ochranné přípravky proti korozi a deteriorizaci dřeva; (16) lepidla pro kancelářské účely, lepidla pro použití v domácnosti.

- (730) **BARVY A LAKY HOSTIVAŘ, a. s.**, Štěrboholská 571, Praha 10, 10219, CZ

- (740) Moša Marek RNDr., Ph.D., Šumavská 17, Praha 2

- (210) **O 343600**
 (220) 27.02.2004
 (320) 27.02.2004
 (511) 30, 35, 39
 (540)



- (510) (30) káva, kávové koncentráty a extrakty, kávové náhražky, kávové příchutě, kávové nápoje a přípravky na výrobu těchto nápojů; (35) reklama, propagace, zprostředkovatelská činnost v oblasti obchodu s výrobky uvedenými ve třídě 30, včetně elektronického obchodu prostřednictvím sítě Internet nebo jiné počítačové sítě; (39) balení a distribuce zboží uvedeného ve třídě 30 na základě objednávky učiněné v elektronické podobě prostřednictvím sítě Internet.

- (730) **Ing. Rostislav Velička - HENRI**, Návés Svobody 50/17, Olomouc-Holice, 78371, CZ

- (740) ing. Petr Soukup, patentový a známkový zástupce Soukup Petr Ing., Švédská 3, Olomouc

- (210) **O 343601**
 (220) 27.02.2004
 (320) 27.02.2004
 (511) 30, 35, 39
 (540)



- (510) (30) káva, kávové koncentráty a extrakty, kávové náhražky, kávové příchutě, kávové nápoje a přípravky na výrobu těchto nápojů; (35) reklama, propagace, zprostředkovatelská činnost v oblasti obchodu s výrobky uvedenými ve třídě 30, včetně elektronického obchodu prostřednictvím sítě Internet nebo jiné počítačové sítě; (39) balení a distribuce zboží uvedeného ve třídě 30 na základě objednávky učiněné v elektronické podobě prostřednictvím sítě Internet.

- (730) **Ing. Rostislav Velička - HENRI**, Návés Svobody 50/17, Olomouc - Holice, 78371, CZ

- (740) ing. Petr Soukup, patent. kancelář Soukup Petr ing., Švédská 3, Olomouc

(210) **O 343602**

(220) 27.02.2004

(320) 27.02.2004

(511) 9, 28, 41

(540)

GREYLANDFILM

(510) (9) audiovizuální díla na strojně čitelných nosičích; (28) hračky a masky; (41) výchovná, vzdělávací a zábavná činnost.

(730) **Šedivý Miloš**, M. Kopeckého 4824, Chomutov, 43003, CZ(210) **O 343611**

(220) 27.02.2004

(320) 27.02.2004

(511) 5, 31

(540)

SECURITY

(510) (5) doplňky potravy minerální a pro léčebné účely; (31) krmiva suchá pro zvířata, krmivo suché, potrava pro domácí zvířata, psí suchary, výživa pro domácí zvířata.

(730) **Tekro, spol. s r.o.**, Višňová 2/484, Praha 4, 14000, CZ(210) **O 343612**

(220) 27.02.2004

(320) 27.02.2004

(511) 5, 31

(540)

ČIČI

(510) (5) doplňky potravy minerální a pro léčebné účely; (31) krmiva suchá pro zvířata, krmivo suché i mokré, nápoje pro domácí zvířata, pochoutky a odměny ke žvýkání pro zvířata, potrava pro domácí zvířata, přípravky posilující zvířata, vykrmovací přípravky pro zvířata, výživa pro domácí zvířata, podestýlka (výrobky pro zvířata), stelivo (výrobky pro zvířata), vonný písek pro domácí zvířata (stelivo).

(730) **Tekro, spol. s r.o.**, Višňová 2/484, Praha 4, 14000, CZ(210) **O 343613**

(220) 27.02.2004

(320) 27.02.2004

(511) 5, 31

(540)

APORT

(510) (5) doplňky potravy minerální a pro léčebné účely; (31) krmiva suchá pro zvířata, krmivo suché i mokré, nápoje pro domácí zvířata, pochoutky a odměny ke žvýkání pro zvířata, potrava pro domácí zvířata, přípravky posilující zvířata, psí suchary, vykrmovací přípravky pro zvířata, výživa pro domácí zvířata.

(730) **Tekro, spol. s r.o.**, Višňová 2/484, Praha 4, 14000, CZ(210) **O 343614**

(220) 27.02.2004

(320) 27.02.2004

(511) 5, 31

(540)

TEKRO

(510) (5) aminokyseliny pro veterinární účely, veterinární léčiva, biologické přípravky pro zvěrolékařské účely, doplňky potravy minerální a pro léčebné účely, léčiva pro zvěrolékařské účely, mléko obohacené bílkovinami, vitaminové přípravky; (31) krmiva suchá pro zvířata, krmiva suchá i mokrá, nápoje pro domácí zvířata, pochoutky a odměny ke žvýkání pro zvířata, potrava pro domácí zvířata, přípravky posilující zvířata, psí suchary, vykrmovací přípravky pro zvířata, podestýlka (výrobky pro zvířata), stelivo (výrobky pro zvířata), vonný písek pro domácí zvířata (stelivo), krmné směsi na výkrm hospodářských zvířat, přísady do krmiv, ne pro lékařské účely.

(730) **Tekro, spol. s r.o.**, Višňová 2/484, Praha 4, 14000, CZ(210) **O 343615**

(220) 27.02.2004

(320) 27.02.2004

(511) 5, 31

(540)

HUBERT

(510) (5) doplňky potravy minerální a pro léčebné účely; (31) krmiva suchá pro zvířata, krmivo suché, potrava pro domácí zvířata, psí suchary, výživa pro domácí zvířata.

(730) **Tekro, spol. s r.o.**, Višňová 2/484, Praha 4, 14000, CZ(210) **O 343619**

(220) 27.02.2004

(320) 27.02.2004

(511) 25, 28, 41

(540)

NBSL

(510) (25) oděvy, oděvy plážové, kloboučnické zboží, čepice se štítkem; (28) hry společenské, hračky, potřeby pro gymnastiku a sport, sportovní sítě, míče hrací; (41) zábava, sportovní aktivity a organizování sportovních akcí.

(730) **SED, spol. s r.o.**, Vladivostocká 1460/2, Praha 10, 10000, CZ(210) **O 343621**

(220) 27.02.2004

(320) 27.02.2004

(511) 41

(540)

BELCOM Building Effective Learning Communities

(510) (41) vzdělávací akce - konference národní i mezinárodní, semináře, workshopy, sympozia.

(730) **Květoň Karel**, Roosveltova 17, Praha 6, 16000, CZ(210) **O 343632**

(220) 27.02.2004

(320) 27.02.2004

(511) 41

(540)



(510) (41) skládání hudby, texty k písním, živá představení hudební skupiny.

(730) **Nižník Viktor**, Severní IV/14, Praha 4, 14000, CZ(210) **O 343634**

(220) 27.02.2004

(320) 27.02.2004

(511) 35, 38, 41

(540)

i příroda staví systémově...

(510) (35) reklamní a propagační činnost; (38) služby v oboru telekomunikací veřejných i neveřejných komunikačních sítí, zejména přenosy obrazu a zvuku, televizní vysílání; (41) služby týkající se zábavy, vzdělávání, výchovy a kulturních aktivit včetně předpovědi počasí.

(730) **PRESTIGE-M, spol. s r. o.**, Nám. dr. Eduarda Beneše 13/5, Liberec III, 46001, CZ(740) **Novák Josef JUDr.**, Londýnská 81/309, Praha 2(210) **O 343637**

(220) 01.03.2004

(320) 01.03.2004

(511) 16, 22, 24

(540)



(510) (16) potřeby pro knižní vazby; (22) textilní materiály ze surových vláken; (24) tkaniny a textilní výrobky, které nejsou uvedeny v jiných třídách.

(590) Barevná

(730) **Platex, s. r. o.**, Křenkova 283, Česká Skalice, 55203, CZ
(740) Nosek Tomáš JUDr., Plhovská 290, Náchod

(210) **O 343638**
(220) 01.03.2004
(320) 01.03.2004
(511) 16, 41
(540)

eat & read

(510) (16) tiskárenské výrobky; (41) vydavatelská činnost.
(730) **BACCHUS GROUP, s. r. o.**, Bolebořská 677, Praha 8, 18400, CZ

(210) **O 343641**
(220) 01.03.2004
(320) 01.03.2004
(511) 9, 37, 42
(540)



(510) (9) čidla, sondy a snímače pro teplotní, tlakové a vlhkostní a jiné neelektrické veličiny, regulátory, teploměry, vlhkoměry, spínače, systémy pro měření a registraci teplot, desky s plošnými spoji, software; (37) kompletace mechanických dílů a systémů v oboru měřicí a regulační techniky; (42) vývoj, poradenství, návrhy a dokumentace v oboru měřicí a regulační techniky, tvorba software, navrhování, osazování a testování desek plošných spojů, metrologie teplot.
(590) Barevná
(730) **SENSIT HOLDING s. r. o.**, Školní 2610, Rožnov pod Radhoštěm, 75661, CZ
(740) **INACTA** Patentová a známková kancelář Kouřil Jiří Ing., Kořenského 31, Ostrava 3

(210) **O 343642**
(220) 01.03.2004
(320) 01.03.2004
(511) 35, 38, 41, 42
(540)



(510) (35) vyhledávání dat v počítačových souborech pro třetí osoby, systematizace informací do počítačových databází, překlad informací do počítačových databází, zpracování textů, průzkum veřejného mínění, obchodní nebo podnikatelské informace, průzkum trhu, obchodní nebo podnikatelský průzkum; (38) počítačová komunikace; (41) pořádání a řízení školení, organizování a vedení seminářů, organizování a vedení kongresů, organizování a vedení konferencí; (42) tvorba počítačových systémů, počítačové systémové analýzy, regenerace počítačových dat, aktualizace počítačových programů, počítačové programování.
(730) **INCOMA Consult, s. r. o.**, Vysokovská 1336, Praha 9, 19300, CZ
(740) Roubal Ivan JUDr., U Nikolajky 5, Praha 5

(210) **O 343643**
(220) 01.03.2004
(320) 01.03.2004
(511) 35, 37, 41, 42

(540)



(510) (35) vyhledávání dat v počítačových souborech pro třetí osoby, systematizace informací do počítačových databází, překlad informací do počítačových databází, zpracování textů, průzkum veřejného mínění, obchodní nebo podnikatelské informace, průzkum trhu, obchodní nebo podnikatelský průzkum; (38) počítačová komunikace; (41) pořádání a řízení školení, organizování a vedení seminářů, organizování a vedení kongresů, organizování a vedení konferencí; (42) tvorba počítačových systémů, počítačové systémové analýzy, regenerace počítačových dat, aktualizace počítačových programů, počítačové programování.
(730) **INCOMA Consult s. r. o.**, Vysokovská 1336, Praha 9, 19300, CZ
(740) Roubal Ivan JUDr., U Nikolajky 5, Praha 5

(210) **O 343646**
(220) 26.02.2004
(320) 26.02.2004
(511) 17, 28, 35, 40
(540)



(510) (17) pěnové umělé hmoty jako polotovary, desky z umělých hmot, vycpávky a výstelky z umělých hmot, těsnicí materiály z umělých hmot, izolační materiály z umělých hmot, pěnové hmoty pro aranžování a dekorace; (28) hračky, zejména stavebnice, modely a makety jako hračky; (35) zprostředkování obchodu, činnost organizačních a ekonomických poradců, předvádění zboží, prezentace služeb; (40) dělení a jiná úprava materiálů vodním paprskem a laserem, výroba výrobků z plochého deskového materiálu pomocí technologie vodního paprsku a laseru.
(590) Barevná
(730) **AQUA - DEKOR s. r. o.**, Drážďanská 14, Ústí nad Labem, 40007, CZ
(740) **ZEMAN** - podkrušnohorská pat. a známk. kancelář Zeman Petr, Hradní 301, Loket

(210) **O 343648**
(220) 01.03.2004
(320) 01.03.2004
(511) 16, 32, 33
(540)



(510) (16) tiskoviny, reklamní, propagační a informační materiály, etikety, obaly papírové a z plastů jinde neuvedené, obaly a tašky z papíru a plastů; (32) piva, minerální vody, šumivé nápoje a jiné nápoje nealkoholické, nápoje a šťávy ovocné, sirupy a jiné přípravky k zhotovování nápojů; (33) alkoholické nápoje (s výjimkou pív).

- (730) **RŽ - VÍNO**, U vily 463, Zaječí, 69105, CZ
 (740) Kolátor Kamil, Lučanská 5, Jablonec nad Nisou

- (210) **O 343665**
 (220) 01.03.2004
 (320) 01.03.2004
 (511) 41
 (540)

EVROPSKÉ DELIKÁTŇÍ ALBUM

- (510) (41) zábava, výroba rozhlasových a televizních programů.
 (730) **TWIGA AGENTURA s.r.o.**, Lublaňská 55, Praha 2, 12000, CZ

- (210) **O 343674**
 (220) 01.03.2004
 (320) 01.03.2004
 (511) 9
 (540)

PER

- (510) (9) transformovny a rozvodny elektrické energie, napájecí kabelové rozvody, motorické rozvody, elektrické transformátory, rozvaděče elektrického proudu, elektrické rozvodné krabice, desky, skřínky a panely, rozvodový systém, včetně kabelů pro elektrické vedení, hromosvody, elektrické ovládací a rozvodné desky, elektrické vodiče, elektrické vedení, přístroje na zjišťování a lokalizaci izolačních závad, kompenzátory jalového proudu, zdroje nepřerušného napětí, elektrické ochrany v rozvodných soustavách, elektrická a elektronická zařízení pro dozor, prověřování, ověřování a dálkové ovládnání průmyslových operací, elektrická a elektronická zařízení pro výpočet a předávání statistických údajů a informací, jakož i pro dozor, prověřování, ověřování a dálkové ovládnání průmyslových operací, včetně automatizovaného řízení technologických procesů, počítačové sítě a sítě na bázi optických vláken, včetně výpočetní techniky a programového vybavení.

- (730) **ELPLAST - KPZ Rokycany, spol. s r.o.**, Mlečice 45, Zbiroh, okr. Rokycany, 33808, CZ

- (740) Bohemia Patent Patentová a známková kancelář Ing. Jana Vandělíková, Hradební 3, Praha 1

- (210) **O 343690**
 (220) 02.03.2004
 (320) 02.03.2004
 (511) 35, 36, 41
 (540)

WI - ASS

- (510) (35) zprostředkování obchodních služeb, poradenské, konzultační, informační a propagační služby - vše v obchodní činnosti, propagační služby v oblasti pojišťovnictví a finančních služeb; (36) zprostředkovatelské služby v pojišťovnictví a finančních služeb, poradenské, konzultační a informační služby v oblasti pojišťovnictví a finančních služeb; (41) výchovná a vzdělávací činnost, pořádání přednášek a symposií.

- (730) **EEE s. r. o.**, Kořenského 1107/15, Praha 5, 15000, CZ
 (740) PROPATENT Sedláčková Vlasta Ing., Ke Kateřinkám 1393, Praha 4

- (210) **O 343691**
 (220) 02.03.2004
 (320) 02.03.2004
 (511) 35, 36, 41
 (540)

INIS

- (510) (35) zprostředkování obchodních služeb, poradenské, konzultační, informační a propagační služby - vše v obchodní činnosti, propagační služby v oblasti pojišťovnictví a peněžnictví; (36) zprostředkovatelské služby v pojišťovnictví a finančních služeb, poradenské, konzultační a informační služby v oblasti pojišťovnictví a finančních služeb; (41) výchovná a vzdělávací činnost, pořádání přednášek a symposií.

- (730) **EEE s. r. o.**, Kořenského 1107/15, Praha 5, 15000, CZ
 (740) PROPATENT Sedláčková Vlasta Ing., Ke Kateřinkám 1393, Praha 4

- (210) **O 343693**
 (220) 02.03.2004

- (320) 02.03.2004
 (511) 35, 36
 (540)

CIS

- (510) (35) propagační služby v oblasti pojišťovnictví; (36) zprostředkovatelské, poradenské, konzultační a informační služby v oblasti pojišťovnictví.

- (730) **CIC plus, a.s.**, Kořenského 1107, Praha 5, 15000, CZ
 (740) PROPATENT Sedláčková Vlasta Ing., Ke Kateřinkám 1393, Praha 4

- (210) **O 343695**
 (220) 02.03.2004
 (320) 02.03.2004
 (511) 36
 (540)

ALIANCE

- (510) (36) zprostředkovatelské služby v pojišťovnictví a finančnictví, poradenské, konzultační, informační a propagační služby v oblasti pojišťovnictví a finančnictví.

- (730) **CIC plus, a. s.**, Kořenského 1107, Praha 5, 15000, CZ
 (740) PROPATENT Sedláčková Vlasta Ing., Ke Kateřinkám 1393, Praha 4

- (210) **O 343753**
 (220) 03.03.2004
 (320) 03.03.2004
 (511) 25
 (540)

DISPLAY

- (510) (25) oděvy, obuv, kloboučnické zboží.
 (730) **Erdem Kemal**, Markova 2934/20, Ostrava - Zábřeh, 70030, CZ

- (210) **O 343754**
 (220) 03.03.2004
 (320) 03.03.2004
 (511) 43
 (540)

U ZLATÝCH NŮŽEK

- (510) (43) služby zajišťující stravování a nápoje, dočasné ubytování.
 (730) **U ZLATÝCH NŮŽEK s. r. o.**, Jilovská 1163/69, Praha 4, 14000, CZ
 (740) Radoň Jan Mgr., Římská 26, Praha 2

- (210) **O 343755**
 (220) 03.03.2004
 (320) 03.03.2004
 (511) 9
 (540)

MODFLEX

- (510) (9) software na nosičích, programovací jazyk pro tvorbu internetových stránek.

- (730) **A & L soft, s. r. o.**, Nad Rokoskou 34, Praha 8, 18000, CZ
 (740) Společná advokátní kancelář Vsetečka Zelený Švorčík Kalenský a partneři Švorčík Otakar JUDr., Hálkova 2, Praha 2

- (210) **O 343756**
 (220) 03.03.2004
 (320) 03.03.2004
 (511) 36, 39
 (540)

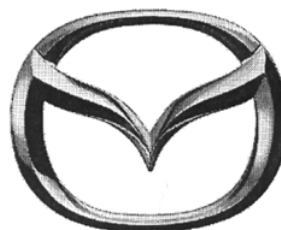

- (510) (36) pojišťovací služby, finanční služby a financování při koupi na splátky a pronájmu týkající se vozidel; (39) pronajímání vozidel, půjčování vozidel.

- (730) **Mazda Motor Corporation**, 3-1, Shinchí, Fuchu-cho, Aki-gun, Hiroshima-ken, JP (540)
- (740) Společná advokátní kancelář Všeťečka Zelený Švorčík Kalenský a partneři Všeťečka Miloš JUDr., Hálkova 2, Praha 2



- (210) **O 343758**
 (220) 03.03.2004
 (320) 03.03.2004
 (511) 7, 29, 30
 (540)



- (510) (7) lisovací stroje, zmrzlinové stroje, mixéry; (29) ovoce mražené, krémy s mraženým ovocem; (30) zmrzlina.
 (590) Barevná
 (730) **Nejedlý Pavel Ing.**, Legerova 60, Praha 2, 12000, CZ

- (210) **O 343763**
 (220) 03.03.2004
 (320) 03.03.2004
 (511) 5, 30
 (540)



- (510) (5) farmaceutické přípravky a léčiva, potravinové doplňky pro léčebné účely; (30) potravinové doplňky v rámci této třídy.
 (590) Barevná
 (730) **IVAX Pharmaceuticals s. r. o.**, Ostravská 29, Opava - Komárov, 74770, CZ
 (740) **ROTT, RŮŽIČKA & GUTTMANN Patent.**, známk. a advokát. kancelář Rott Vladimír JUDr., Nad Štolou 12, Praha 7

- (210) **O 343765**
 (220) 03.03.2004
 (320) 03.03.2004
 (511) 5, 30
 (540)



- (510) (5) farmaceutické přípravky a léčiva, potravinové doplňky pro léčebné účely; (30) potravinové doplňky v rámci této třídy.
 (590) Barevná
 (730) **IVAX Pharmaceuticals s. r. o.**, Ostravská 29, Opava - Komárov, 74770, CZ
 (740) **ROTT, RŮŽIČKA & GUTTMANN Patent.**, známk. a advokát. kancelář Rott Vladimír JUDr., Nad Štolou 12, Praha 7

- (210) **O 343766**
 (220) 03.03.2004
 (320) 03.03.2004
 (511) 5, 30

- (510) (5) farmaceutické přípravky a léčiva, potravinové doplňky pro léčebné účely; (30) potravinové doplňky v rámci této třídy.
 (730) **IVAX Pharmaceuticals s. r. o.**, Ostravská 29, Opava - Komárov, 74770, CZ
 (740) **ROTT, RŮŽIČKA & GUTTMANN Patent.**, známk. a advokát. kancelář Rott Vladimír JUDr., Nad Štolou 12, Praha 7

- (210) **O 343771**
 (220) 03.03.2004
 (320) 03.03.2004
 (511) 9, 35, 41
 (540)

DJ Cvach

- (510) (9) automaty hudební, hrací skříně, brýle sluneční, disky kompaktní (audio - video), exponované filmy, kreslené filmy, fotografické snímky, gramofonové desky, kinofilmy, kompaktní disky optické CD-ROM, nosiče zvukových nahrávek, programy počítačových her, přijímače (audio - video), přístroje pro nahrávání zvuku, sluneční brýle, ochranné brýle pro sport, televizní hry, videokazety, videopásky, zapalovače cigaret do automobilů, přístroje pro reprodukci zvuku; (35) propagační a reklamní činnost; (41) agentury, dabing, diskotéky, divadla (představení), estrády, filmová tvorba, fotografování, karaoke, klubové služby, vydávání knih, koncertní sály, nahrávací studia, nahrávání videopásek, organizování představení, rozhlasová zábava, rozhlasové a televizní programy, skládání hudby, texty, živá představení, živá vystoupení.
 (730) **Hrubý Zdeněk**, Dlouhá 1299, Hostovice, 25302, CZ

- (210) **O 343773**
 (220) 03.03.2004
 (320) 03.03.2004
 (511) 36, 39, 42
 (540)



- (510) (36) peněžní služby spojené s činností směnární; (39) poskytování informací ohledně cest, rezervace míst v dopravních prostředcích a zprostředkování dopravy osob a věcí, informace o tarifech, jízdních řádech a přepravních způsobech; (42) cestovní kancelář - zajišťování ubytovacích a stravovacích služeb.
 (730) **České dráhy, a. s.**, Nábřeží L. Svobody 1222, Praha 1, 11015, CZ

- (210) **O 343774**
 (220) 03.03.2004
 (320) 03.03.2004
 (511) 3, 5, 29
 (540)

Pharmatrade AG

- (510) (3) kosmetické, voňavkářské a hygienické přípravky a prostředky, spadající do této třídy; (5) výrobky farmaceutické a

parafarmaceutické, vitamíny a minerály a stopové prvky, dietní a nutriční přípravky s léčebnými účinky a léčiva, medicínální sirupy, výtažky z léčivých bylin a kombinované přípravky vitamínů, minerálů, stopových prvků a bylinných léčivých výtažků, potravinové doplňky obohacené vitamíny nebo minerály nebo stopovými prvky s léčebnými účinky, vitamínové přípravky, vitamíny a multivitaminové preparáty, minerály a multiminerálové preparáty s léčebnými účinky, léčivé bylinné čaje, léčivé rostliny, cukrovinky nebo pastilky nebo tablety nebo tobolky nebo kapsle nebo žvýkačky s léčivými přísadami, dietetické látky upravené pro lékařské účely, minerální vody a dietetické nápoje upravené pro lékařské účely, dietní potraviny upravené pro lékařské účely, doplňky výživové pro lékařské účely, bílkovinné přípravky nebo potrava pro lékařské účely, balzámy a krémy a masti pro lékařské účely, chemické přípravky pro lékařské účely, léčivé oleje, oleje pro lékařské účely, tuky pro lékařské účely, léčivé soli pro lékařské účely, bylinné výtažky nebo sirupy s léčebnými účinky, vitamínová výživa ve formě koncentrátů, proteinové koncentráty jako výživné přísady k potravinám s léčebnými účinky, droždí pro farmaceutické účely, dietetické přípravky pro lékařské účely a pro denní doplnění stravy s léčebnými účinky, přípravky proti nepříznivým efektům při konzumaci alkoholu s léčebnými účinky, čerstvé léčivé rostliny; (29) potravinové doplňky, ne pro lékařské účely (zařazené v této třídě) a obsahující látky živočišného původu, protein pro lidskou spotřebu, proteinové výrobky a přípravky pro výživu, přípravky zvláštní výživy pro sportovce nebo osoby s vysokým energetickým výdejem (zařazené v této třídě), tuky, jedlé oleje, výživné přípravky pro denní doplnění stravy jako instantní strava nebo samostatná směs, skládající se hlavně z mléka v prášku nebo živočišných proteinů, také s přísadkou vitamínů nebo minerálů nebo stopových prvků nebo cukru, mléko, mléčné výrobky, jogurty, sýry, mražené a solené arašidy, sušené ovoce, polévky, vývary, bujóny.

(730) PHARMATRADE AG, spol. s r.o., Jihovýchodní VII/11, Praha 4, 14100, CZ

(740) Košek Jan Mgr., Bílinská 9, Praha 9

(210) O 343775

(220) 03.03.2004

(320) 03.03.2004

(511) 3, 5, 29

(540)

Ráno s „čistou“ hlavou

(510) (3) kosmetické, voňavkářské a hygienické přípravky a prostředky, spadající do této třídy; (5) výrobky farmaceutické a parafarmaceutické, vitamíny a minerály a stopové prvky, dietní a nutriční přípravky s léčebnými účinky a léčiva, medicínální sirupy, výtažky z léčivých bylin a kombinované přípravky vitamínů, minerálů, stopových prvků a bylinných léčivých výtažků, potravinové doplňky obohacené vitamíny nebo minerály nebo stopovými prvky s léčebnými účinky, vitamínové přípravky, vitamíny a multivitaminové preparáty, minerály a multiminerálové preparáty s léčebnými účinky, léčivé bylinné čaje, léčivé rostliny, cukrovinky nebo pastilky nebo tablety nebo tobolky nebo kapsle nebo žvýkačky s léčivými přísadami, dietetické látky upravené pro lékařské účely, minerální vody a dietetické nápoje upravené pro lékařské účely, dietní potraviny upravené pro lékařské účely, doplňky výživové pro lékařské účely, bílkovinné přípravky nebo potrava pro lékařské účely, balzámy a krémy a masti pro lékařské účely, chemické přípravky pro lékařské účely, léčivé oleje, oleje pro lékařské účely, tuky pro lékařské účely, léčivé soli pro lékařské účely, bylinné výtažky nebo sirupy s léčebnými účinky, vitamínová výživa ve formě koncentrátů, proteinové koncentráty jako výživné přísady k potravinám s léčebnými účinky, droždí pro farmaceutické účely, dietetické přípravky pro lékařské účely a pro denní doplnění stravy s léčebnými účinky, přípravky proti nepříznivým efektům při konzumaci alkoholu s léčebnými

účinky, čerstvé léčivé rostliny; (29) potravinové doplňky, ne pro lékařské účely (zařazené v této třídě) a obsahující látky živočišného původu, protein pro lidskou spotřebu, proteinové výrobky a přípravky pro výživu, přípravky zvláštní výživy pro sportovce nebo osoby s vysokým energetickým výdejem (zařazené v této třídě), tuky, jedlé oleje, výživné přípravky pro denní doplnění stravy jako instantní strava nebo samostatná směs, skládající se hlavně z mléka v prášku nebo živočišných proteinů, také s přísadkou vitamínů nebo minerálů nebo stopových prvků nebo cukru, mléko, mléčné výrobky, jogurty, sýry, mražené a solené arašidy, sušené ovoce, polévky, vývary, bujóny.

(730) PHARMATRADE AG, spol. s r.o., Jihovýchodní VII/11, Praha 4, 14100, CZ

(740) Košek Jan Mgr., Bílinská 509, Praha 9

(210) O 343776

(220) 03.03.2004

(320) 03.03.2004

(511) 30, 32, 33, 34

(540)

Three Intelligents

(510) (30) bonbony, cukrovinky, čaj, čokoláda, dorty, žvýkačky, koření, zmrzlina, chuťové přísady, kakao, kakaové nápoje, káva, kávové nápoje, kečup, hořčice, droždí, kuchyňská sůl, ocet, kukuřice mletá, pražená, kukuřičná mouka, kukuřičné a ovesné vločky, maltosa, melasa, marcipán, mandlové těsto, cukrovinky, perníky, pudinky, kávové a čokoládové náhražky, nápoje čokoládové, přísady do nápojů kromě esencí, příchutě do potravin a nápojů s výjimkou esencí a éterických olejů, přírodní sladidla, špagety, těstoviny, vanilka, škrob, šlehačka, kukuřičné a ovesné vločky, masové pirožky, těsto, rýže, strouhanka, potraviny z mouky, zálivky na saláty; (32) nealkoholické aperitivy, mošty, nealkoholické koktejly, výtažky z chmele na výrobu piva, pivo, minerální voda, arašidové a mandlové mléko, ovocné šťávy, nealkoholické ovocné výtažky, rajčatová šťáva (nápoj), šumivá voda, pastilky, prášky a tablety na výrobu šumivých nápojů, stolní vody; (33) destilované nápoje, rum, likéry, přípravky na výrobu likérů, koktejly, lihoviny, digestiva, aperitivy, alkoholické nápoje, míchané nápoje s alkoholem, alkoholické limonády, brandy, víno, alkoholické výtažky z ovoce, alkoholové extrakty, medovina, saké, vína, vodka, whisky; (34) tabák, dózy na tabák, doutníky, skříňky na doutníky, doutníkové odřezávače, zapalovače na doutníky, dýmky, stojany na dýmky, absorpční papíry do dýmek, čističe dýmek, dýmkový tabák, cigarety, pouzdra na cigarety, cigaretové špičky, cigaretový papír, cigaretové filtry, krabičky na zápalky, plyn do zapalovačů, žvýkací tabák.

(730) BIOPANT s.r.o., Zbožská 2172, Nymburk, 28802, CZ

(740) Novotný Karel Ing., Žufanova 2, Praha 6

(210) O 343777

(220) 03.03.2004

(320) 03.03.2004

(511) 30, 32, 33, 34

(540)

Tři Tuneláři

(510) (30) bonbony, cukrovinky, čaj, čokoláda, dorty, žvýkačky, koření, zmrzlina, chuťové přísady, kakao, kakaové nápoje, káva, kávové nápoje, kečup, hořčice, droždí, kuchyňská sůl, ocet, kukuřice mletá, pražená, kukuřičná mouka, kukuřičné a ovesné vločky, maltosa, melasa, marcipán, mandlové těsto, cukrovinky, perníky, pudinky, kávové a čokoládové náhražky, nápoje čokoládové, přísady do nápojů kromě esencí, příchutě do potravin a nápojů s výjimkou esencí a éterických olejů, přírodní sladidla, špagety, těstoviny, vanilka, škrob, šlehačka, kukuřičné a ovesné vločky, masové pirožky, těsto, rýže, strouhanka, potraviny z mouky, zálivky na saláty; (32) nealkoholické aperitivy, mošty, nealkoholické koktejly, výtažky z chmele na výrobu piva, pivo, minerální voda, arašidové a mandlové mléko, ovocné šťávy, nealkoholické ovocné výtažky, rajčatová šťáva (nápoj), šumivá voda, pastilky, prášky a tablety na výrobu šumivých nápojů, stolní vody; (33) destilované nápoje, rum, likéry, přípravky na výrobu likérů, koktejly, lihoviny, digestiva, aperitivy, alkoholické nápoje, míchané nápoje s alkoholem, alkoholické limonády, brandy, víno, alkoholické výtažky z ovoce, alkoholové extrakty, medovina, saké, vína, vodka, whisky; (34) tabák, dózy na tabák, doutníky, skříňky na

doutníky, doutníkové odřezávače, zapalovače na doutníky, dýmky, stojany na dýmky, absorpční papíry do dýmek, čističe dýmek, dýmkový tabák, cigarety, pouzdra na cigarety, cigaretové špičky, cigaretový papír, cigaretové filtry, krabičky na zápalky, plyn do zapalovačů, žvýkáci tabák.

(730) **BIOPANT s.r.o.**, Zbožská 2172, Nymburk, 28802, CZ

(740) Novotný Karel Ing., Žufanova 2, Praha 6

(210) **O 343779**

(220) 03.03.2004

(320) 03.03.2004

(511) 9, 35, 37, 38, 41, 42

(540)

CZFREENET

(9) čipy (integrované obvody), nahrané počítačové programy a software, elektronické přístroje používané v telekomunikacích, elektronické přístroje pro záznam, přenos, zpracování a reprodukci informací, privátní pobočkové ústředny a rozvaděče, zobrazovače čísel a zvuková signalizační zařízení a pagery, elektronická zařízení pro dálkové ovládání signálů, vysílače elektronických signálů, telefonní vysílače, vysílací soupravy (telekomunikační), elektronické telefonní seznamy, magnetické a optické nosiče dat a datová média, zařízení pro záznam, převod, zpracování a reprodukci zvuku, obrazu nebo dat, nosiče dat a informací, záznamová média, telefony, modemy, přenosové cesty pro přepravu všech druhů informací, elektronické informační systémy zařazené ve tř. 9, publikace na nosičích přenášené po síti, přístroje pro záznam, zesilování, reprodukci a přenos písma, zvuku a obrazu, ostatní výrobky slaboproudé elektrotechniky zařazené do této třídy, kancelářská technika, zejména počítače a jejich periferní vybavení, vysílače (telekomunikace); (35) informace (obchodní nebo podnikatelské), propagace, automatické zpracování informací, služby pro nepřítomné (telefonní vzkazy, dotazy), veškeré informační služby v rámci tř. 35, zpracování textů, zprostředkování obchodní činnosti v oblasti telekomunikační a výpočetní techniky; (37) montáž, seřízení, opravy a údržba telekomunikačních sítí a zařízení; (38) datová komunikace prostřednictvím Internetu, hlasové přenosy prostřednictvím Internetu, služby týkající se bezdrátového spojení prostřednictvím Internetu, virtuální soukromé síť (VPN) prostřednictvím Internetu a další aplikace založené na službách koncovým uživatelům poskytované prostřednictvím Internetu, pronájem telekomunikační sítě a zařízení včetně příslušenství a přenosových cest pro přepravu všech druhů informací, poradenská a konzultační činnost v oblasti telekomunikační techniky, telekomunikační služby, poskytování telekomunikačního připojení ke globální počítačové síti (známé jako Internet), informace v oblasti telekomunikací, pronájem telekomunikačních zařízení, počítačem řízené přenosy zpráv a obrazů, elektronická pošta, komunikace prostřednictvím počítačových terminálů, telefonů a počítačů, vyhledávací služby (rádiové, telefonní nebo pomocí jiných prostředků elektronické komunikace), služby v oblasti přístupu do mezinárodní sítě, přenos a/nebo vysílání databázových informací přes telekomunikační síť, elektronický přenos dokumentů, obrazů, zpráv a informací, pronájem přístrojů posílajících zprávy, přenos všech druhů informací, prostřednictvím pevných i rádiových telekomunikačních sítí, datových sítí všeho druhu, přenášení videozáznamů po síti, přenos textu, grafiky, dat a databází, služby hlasové schránky, zprostředkování přenosu dat, konzultační služby ve vztahu ke službám uvedených ve tř. 38, pronájem přenosových cest pro přepravu všech druhů informací, propojování telekomunikační sítě s telekomunikačními sítěmi dalších provozovatelů, využívání kmitočtového pásma k poskytování telekomunikačních služeb v souladu se závaznými právními předpisy, získávání a zpracování informací a poskytování veřejných informačních služeb s využitím telekomunikačních zařízení a služeb, služby širokopásmových sítí a služby datových i hlasových virtuálních privátních sítí, služby inteligentních sítí, distribuce informací pomocí komunikace mezi sítěmi, poskytování přístupu k Internetu, pronájem digitálních okruhů; (41) organizační zajištění školení, kurzů a seminářů, školicí činnost v oblasti telekomunikační a výpočetní techniky; (42) instalace, údržba, aktualizace, pronájem a tvorba počítačového softwaru, rekonstrukce počítačových dat, programování počítačů, analýza počítačových systémů, pronájem přístupového času k databázím, projektová činnost v oblasti telekomunikační a výpočetní techniky, projektová činnost ve

výstavbě, projektování elektrických a elektronických zařízení, internetový web hosting, umístování webových stránek, tvorba www stránek, zprostředkovatelská a poradenská činnost v oblasti informatiky v rámci této třídy, pronájem přístupu do počítačových databází, poradenská a konzultační činnost v oblasti výpočetní techniky, pronájem software, inženýrsko-technická činnost v oblasti tvorby a pronájmu software, počítačové systémové analýzy.

(730) **CZFreeNet - Severní město, o.p.s.**, Rousovická 11, Praha 8, 18100, CZ

(210) **O 343780**

(220) 03.03.2004

(320) 03.03.2004

(511) 9, 35, 38, 42

(540)

CZFREE

(9) software, magnetické nosiče, počítačové stroje, přístroje a nástroje pro záznam, převod a reprodukci zvuku nebo obrazu, přístroje pro zpracování informací a počítače; (35) zprostředkovatelská činnost v oblasti obchodu; (38) poskytování telekomunikačních služeb, zvláště poskytování přístupu k internetu, poskytování přístupu k počítačové síti, zprostředkování telekomunikačních služeb a elektronického spojení; (42) vývoj, úpravy a pronájem programového vybavení, poskytování přístupu k počítačovým serverům.

(730) **Hrb Jaroslav**, Radomská 469, Praha 8, 18100, CZ

(210) **O 343785**

(220) 04.03.2004

(320) 04.03.2004

(511) 29

(540)

HERMÍN

(510) (29) maso, masné výrobky, masové konzervy, masové polotovary, paštiky, masové pomazánky, uzeniny všeho druhu, jedlé tuky - sádlo.

(730) **Kostecké uzeniny a.s.**, Kostelec 60, Kostelec, 58861, CZ

(210) **O 343786**

(220) 04.03.2004

(320) 04.03.2004

(511) 35, 41, 42

(540)

CERTLINE

(510) (35) činnost podnikatelských, organizačních a ekonomických poradců, zpracování dat, zejména z oblasti certifikace, zkušebnictví, normalizace, měření a kontroly, podnikové poradenství a obchodní management, analýzy systému řízení a dokumentace, analýzy nákladů, obchodní a podnikatelské informace, posuzování efektivnosti provozu a racionalizace práce, marketingové studie, kvalifikace firem, pomoc při řízení obchodních a průmyslových podniků, pomoc při řízení obchodní činnosti, poradenství v obchodní činnosti, statistické informace, informační servis; (41) vzdělávání, výchova, školení zejména v oblasti certifikace, zkušebnictví, normalizace a měření, pořádání kurzů a seminářů, vzdělávací informace, přednášková činnost, vydavatelská a nakladatelská činnost; (42) certifikace systémů řízení (např. systémů managementu jakosti, systémů environmentálního managementu, systémů managementu bezpečnosti práce a ochrany zdraví při práci a dalších systémů řízení), zjišťování a ověřování shody s národními a mezinárodními normami a standardy, kontrola, inspekce, testování, zkoušení, vyhodnocování a prověřování výrobků a služeb, zejména v oblasti jejich jakosti, dopadů na životní prostředí a bezpečnosti práce a ochrany zdraví při práci, koordinace, metodické zabezpečení a tvorba pravidel pro certifikaci, informace z oblasti certifikace, zkušebnictví, normalizace, měření a kontrol, vypracování technických posudků a prověrek, výzkumná a vývojová činnost, konzultace v oblasti certifikace, zkušebnictví, normalizace a měření.

(730) **CERTLINE, s.r.o.**, Generála Píky 1996/3, Brno, 61300, CZ

(740) Voda Karel, Bolzanova 13, Brno

(210) **O 343788**

(220) 04.03.2004

(320) 04.03.2004

(511) 35, 41, 42
(540)

(510) (35) činnost podnikatelských, organizačních a ekonomických poradců, zpracování dat, zejména z oblasti certifikace, zkušebnictví, normalizace, měření a kontroly, podnikové poradenství a obchodní management, analýzy systému řízení a dokumentace, analýzy nákladů, obchodní a podnikatelské informace, posuzování efektivity provozu a racionalizace práce, marketingové studie, kvalifikace firem, pomoc při řízení obchodních a průmyslových podniků, pomoc při řízení obchodní činnosti, poradenství v obchodní činnosti, statistické informace, informační servis; (41) vzdělávání, výchova, školení zejména v oblasti certifikace, zkušebnictví, normalizace a měření, pořádání kurzů a seminářů, vzdělávací informace, přednášková činnost, vydavatelská a nakladatelská činnost; (42) certifikace systémů řízení (např. systémů managementu jakosti, systémů environmentálního managementu, systémů managementu bezpečnosti práce a ochrany zdraví při práci a dalších systémů řízení), zjišťování a ověřování shody s národními a mezinárodními normami a standardy, kontrola, inspekce, testování, zkoušení, vyhodnocování a prověřování výrobků a služeb, zejména v oblasti jejich jakosti, dopadů na životní prostředí a bezpečnosti práce a ochrany zdraví při práci, koordinace, metodické zabezpečení a tvorba pravidel pro certifikaci, informace z oblasti certifikace, zkušebnictví, normalizace, měření a kontrol, vypracování technických posudků a prověrek, výzkumná a vývojová činnost, konzultace v oblasti certifikace, zkušebnictví, normalizace a měření.

(730) **CERTLINE, s.r.o.**, Generála Píky 1996/3, Brno, 61300, CZ
(740) Voda Karel, Bolzanova 13, Brno

(210) **O 343790**
(220) 04.03.2004
(320) 04.03.2004
(511) 8, 9, 35, 37
(540)



(510) (8) ruční nářadí a nástroje, ruční servisní nářadí pro jemnou mechaniku; (9) přenosné telefony, telefonní přístroje a náhradní díly k nim, náhradní klávesnice, radiotelefonní zařízení, rádiové pagery, satelitní navigační přístroje, přehrávače pro digitální záznam zvuku, náhradní LCD displeje a gumičky, osobní vysílačky, stereofonní přístroje včetně stereofonních sluchátek a stereofonních sluchátek do uší, akumulátory a baterie v rozsahu třídy 9, antény externí, náhradní, anténní adaptéry, blikací doplňky k přenosným telefonům, přístroje pro bezdrátový přenos signálu, dobíječe včetně nouzových, také do automobilů, dobíječky stolní, cestovní, do automobilů, USB nabíječky, USB disky, datové kabely a IR porty, digitální fotoaparáty včetně příslušenství, držáky a klipy k přenosným telefonům, Hands Free sady, nástroje pro flashování a odblokování telefonů, pouzdra na přenosné telefony všeho druhu, šňůrky, stojánky, karabinky a náhradní kryty k přenosným telefonům; (35) zprostředkování obchodní činnosti v oblasti telekomunikačních zařízení; (37) montáž, údržba a opravy telekomunikačních zařízení, servisní služby pro telekomunikační zařízení.

(590) Barevná
(730) **E-SHOP s.r.o.**, Poděbradova 415/12, Plzeň, 30100, CZ
(740) Tichý & Poláček patentoprávní a známková kancelář Tichý Jaromír JUDr., Dominikánská 6, Plzeň

(210) **O 343791**
(220) 04.03.2004
(320) 04.03.2004
(511) 8, 9, 35, 37
(540)

MOBILE JET INSTRUMENTS



(510) (8) ruční nářadí a nástroje, ruční servisní nářadí pro jemnou mechaniku; (9) přenosné telefony, telefonní přístroje a náhradní díly k nim, náhradní klávesnice, radiotelefonní zařízení, rádiové pagery, satelitní navigační přístroje, přehrávače pro digitální záznam zvuku, náhradní LCD displeje a gumičky, osobní vysílačky, stereofonní přístroje včetně stereofonních sluchátek a stereofonních sluchátek do uší, akumulátory a baterie v rozsahu třídy 9, antény externí, náhradní, anténní adaptéry, blikací doplňky k přenosným telefonům, přístroje pro bezdrátový přenos signálu, dobíječe včetně nouzových, také do automobilů, dobíječky stolní, cestovní, do automobilů, USB nabíječky, USB disky, datové kabely a IR porty, digitální fotoaparáty včetně příslušenství, držáky a klipy k přenosným telefonům, Hands Free sady, nástroje pro flashování a odblokování telefonů, pouzdra na přenosné telefony všeho druhu, šňůrky, stojánky, karabinky a náhradní kryty k přenosným telefonům; (35) zprostředkování obchodní činnosti v oblasti telekomunikačních zařízení; (37) montáž, údržba a opravy telekomunikačních zařízení, servisní služby pro telekomunikační zařízení.

(730) **E-SHOP s.r.o.**, Poděbradova 415/12, Plzeň, 30100, CZ
(740) Tichý Jaromír JUDr., Dominikánská 6, Plzeň

(210) **O 343801**
(220) 04.03.2004
(320) 04.03.2004
(511) 1, 3, 4, 35
(540)



(510) (1) průmyslové chemikálie, zejména tenzidy jako chemické přísady do výrobků, apretační a bělicí přísady a přípravky pro průmyslové účely, biologické přísady a přípravky a enzymy a enzymatické přípravky pro průmyslové využití, chemické přípravky pro čištění tekutin a změkčování vody, detergenty a škrob pro průmyslové účely, impregnační látky a smáčecí přípravky pro barvení textilií a kůže, chemické přípravky pro výrobu pigmentů, chemické prostředky pro konzervování potravin a krmiv, umělá sladidla, hnojiva přírodní a umělá pro zemědělství, lesnictví, zahradnictví a zahrádkářské účely, živné soli a roztoky pro venkovní a pokojové rostliny a květiny, fungicidy a bakteriální přípravky spadající do třídy 1; (3) prací, čistící, lešticí a apretační prostředky a přípravky, zejména prací prášky, tablety a roztoky, namáčecí prostředky, bělicí, avivážní a apretační přípravky, přípravky pro mytí nádobí a sanitárních zařízení, detergenty a stabilizující emulze, výrobky pro osobní hygienu a výrobky kosmetické, zejména obsahující tenzidy, např. mýdla toaletní, mediální, dezinfekční a dezodorizační kusová, prášková a tekutá, sprchové gely, koupelové pěny, oleje a soli, stabilizující pěny pro kosmetické a hygienické účely, pleťová mléka a pleťové vody, zubní pasty a prášky a ústní vody a spreje, šampóny na vlasy, vlasové gely a vody, včetně barev a přelivů na vlasy, kosmetické přípravky pro zvířata; (4) průmyslové oleje a mazací tuky a mazadla, např. jako konzervační přípravky pro kůži a textilie, směsi pohlcující prach, včetně jeho zavlažování a vázání; (35) obchodní zprostředkovatelská činnost v oboru pracích a čistících přípravků a prostředků, včetně lešticích

detergentu, kosmetických výrobků, fungicidů a bakteriálních (540)
přípravků, reklamní, inzertní činnost v daných oborech, včetně
reklamních textů a vzorků výrobků zákazníkům, organizování a
pořádání propagačních anebo komerčních výstav, přehlídek
zboží a reklamních akcí, obchodní management a průzkum a
analýza trhu, pomoc při řízení, obchodní činnosti, obchodní
zastupování tuzemských a zahraničních firem, dovozní a vývozní
agentura, obchodní informační, konzultační a poradenský servis
v daných oborech.

(730) **VALTECH TORS, v.o.s.**, Dolní Bojanovice, 69617, CZ

(740) DMH - Machatová Marcela patentová a známková kancelář
Machatová Marcela Mgr., Pospíšilova 2, Praha 3

(210) **O 343804**

(220) 04.03.2004

(320) 04.03.2004

(511) 33, 35, 39, 41, 43

(540)

Vinotéka u svatého Štěpána

(510) (33) víno; (35) reklama a propagace, reklamní nebo inzertní
materiály, obchodní činnost v oblasti nákupu a prodeje vín; (39)
skladování vín; (41) pořádání a organizování degustací vín; (43)
provozování vinotéky.

(730) **Porcela Plus a.s.**, Štěpánská 540/7, Praha 2, 12000, CZ

(740) Sodomka Jaroslav JUDr., U Prašné brány 3, Praha 1

(210) **O 343806**

(220) 04.03.2004

(320) 04.03.2004

(511) 30

(540)



(510) (30) cukrovinky, oplatky, sušenky.

(730) **SPAR Česká obchodní společnost s.r.o.**, Nákupní 389/1, Praha
10, 10200, CZ

(740) Jindra Tomáš JUDr., U Prašné brány 3, Praha 1

(210) **O 343814**

(220) 04.03.2004

(320) 04.03.2004

(511) 35, 36

(540)



(510) (35) reklamní a propagační činnost, poradenská, konzultační a
zprostředkovatelská činnost v oblasti obchodu, účetnictví a
daňové poradenství; (36) poradenská, konzultační,
zprostředkovatelská činnost v oblasti finanční.

(590) Barevná

(730) **Quinary Capital Group, s.r.o.**, Balbínova 404/22, Praha 2 -
Vinohrady, 12000, CZ

(740) Horák Petr JUDr., Hádkova 1, Praha 2

(210) **O 343815**

(220) 04.03.2004

(320) 04.03.2004

(511) 35, 36



(510) (35) reklamní a propagační činnost, poradenská, konzultační a
zprostředkovatelská činnost v oblasti obchodu, účetnictví a
daňové poradenství; (36) poradenská, konzultační,
zprostředkovatelská činnost v oblasti finanční.

(590) Barevná

(730) **Quinary Capital Group, s.r.o.**, Balbínova 404/22, Praha 2 -
Vinohrady, 12000, CZ

(740) Horák Petr JUDr., Hádkova 1, Praha 2

(210) **O 343817**

(220) 04.03.2004

(320) 04.03.2004

(511) 29, 30

(540)

NUDLOVÁ FANTAZIE

(510) (29) polévky, přípravky a ingredience pro přípravu polévek; (30)
instantní jídla s nudlemi, instantní jídla s těstovinami.

(730) **Knorr-Naehrmittel Aktiengesellschaft**, Bahnhofstrasse 19,
Thayngen, CH

(740) Korejzová Zdeňka JUDr., Spálená 29, Praha 1

(210) **O 343820**

(220) 04.03.2004

(320) 04.03.2004

(511) 35, 41

(540)

CINE-JESSY

(510) (35) agentury umělecké (obchodní); (41) agentury umělecké
(módní), agenturní činnost v oblasti kultury.

(730) **Horváthová Jessica**, Baranova 4, Praha 3, 13000, CZ

(210) **O 343825**

(220) 04.03.2004

(320) 04.03.2004

(511) 8, 18, 25, 29, 30, 31, 32, 33, 43

(540)

Templář

(510) (8) zbraně sečné a bodné všeho druhu, zejména historické nože,
meče, sekery a kopí; (18) závěsné pasy na nošení, kožené
popruhy, příkrývky na koně, sedlářské výrobky, chomouty,
postroje, třmeny, řemení, ohlávky, opratě, uzdy, zavazadlové
schránky k sedlům, biče, pokrývky z kůže, lovecké brašny, tomy,
chlebníky, vycházkové hole, ruksaky, náhubky, kufříky, pouzdra,
vojenská a policejní výstroj z kůže, včetně historické; (25)
oděvy, obuv a kloboučnické zboží kožené, rukavice, vesty,
jezdecké oblečení, opasky, uniformy, včetně historických; (29)
jedlé tuky a oleje, uzeniny, rybí a zeleninové konzervy, mléčné
výrobky, polévky; (30) pečivo, cukrovinky, koření, krekry,
potraviny z mouky, těstoviny, výrobky z obilnin; (31)
vykrmovací přípravky a krmiva pro zvířata, živá zvířata, ořechy,
okurky, obilniny a květiny; (32) nealkoholické nápoje, mošty,
ochucená mléka, ovocné šťávy, piva a sladová piva, stolní vody,
soda, výtažky z chmele; (33) lihové alkoholické nápoje; (43)
ubytovací a stravovací služby v hotelech, penzionech,
restauracích, ustájení a stravování zvířat, zejména koní.

(730) **Hušek Radek**, Sevastopolská 28/48, Kladno, 27204, CZ

(740) Ziegrosser Miroslav Petr, Topolová 807, Prachatice

(210) **O 343826**

(220) 04.03.2004

(320) 04.03.2004

(511) 3, 5

(540)

AKNELOT

(510) (3) přípravky pro čištění, leštění, odmašťování a broušení, mýdla,
parfumerie, vonné oleje, kosmetika, vlasové vody (lotions); (5)
hygienické výrobky pro léčebné účely.

- (730) **HELLADA s. r. o.**, U Hellady 372/1, Praha 4, 14000, CZ
 (740) Kotek Petr JUDr., Tyršova 7, Praha 2

- (210) **O 343830**
 (220) 04.03.2004
 (320) 04.03.2004
 (511) 6, 7, 9, 17, 35, 37
 (540)



- (510) (6) potrubí a trubky z kovu, kovové potrubní ucpávky a hadice, kovové pružné vlnovce a vlnovcové hadice, kovové a ocelové koncovky, matice, příruby, objímky, kovové prvky uložení potrubí a příslušenství ke kovovým ucpávkám a vlnovcovým kompenzátorům a kovovým vlnovcovým hadicím, kovové armatury; (7) stroje a zařízení pro vysokotlaké čisticí technologie potrubí, zejména pro mechanické čištění potrubí, frézovací zařízení a stroje, recyklační stroje a vozy; (9) monitorovací zařízení pro monitorování potrubních systémů; (17) nafukovací ucpávky, nekovové kompenzátory a ucpávky do potrubí, nekovové potrubí, nekovové dilatační prvky do potrubí, trubky ohebné (nekovové), nekovové potrubní armatury a spojovací součásti z plastických hmot, plastové hadice, náhražky gumy; (35) zprostředkovatelské služby v oblasti nákupu a prodeje zboží; (37) montáž, servis a opravy výrobků ve tř. 6, 7, 9, a 17, provádění čištění monitorování a sanací potrubí.
 (590) Barevná
 (730) **IBOS s.r.o.**, J. Š. Baara 29, České Budějovice, 37001, CZ
 (740) Příklad Jaromír Ing., Včelín 1161, Hulín

- (210) **O 343832**
 (220) 05.03.2004
 (320) 05.03.2004
 (511) 9, 16, 35, 37, 39, 41
 (540)

LIBRA BEZSTAROSTNÝ SERVIS

- (510) (9) přístroje a nástroje vědecké, námořní, geodetické, elektrické, fotografické, filmové, optické, přístroje pro měření, signalizaci, kontrolu, záchranu a přístroje pro vyučování, přístroje pro záznam, převod, reprodukci zvuku nebo obrazu, přístroje pro zpracování informací a počítače, osobní počítače, mikropočítače, periferní zařízení, adaptéry k počítačům, náhradní díly k počítačům, disketové pohony, diskové jednotky, řadiče diskových jednotek, videografické řadiče, pohony zpětného vracení pásky, kazety s magnetickým páskem, desky s tištěnými obvody, desky se sériovým rozhraním, desky s kombinací sériového a paralelního rozhraní, modemy, počítačové klávesnice, číslíkové klávesnice pro počítače, čtecí zařízení nosičů dat, paměťové kazety s vnějším pohonem disků a napájením, konverzní sady barevného zobrazení pro přenosné počítače s kapalnými krystaly, paměťové moduly s přímým výběrem, numerické koprocesory, elektrické spojovací kabely, permanentní paměti, moduly s videopermanentní pamětí, rychlá vyrovnávací paměť, panely s rozšířenou pamětí, aktualizované kazety s panelovými procesory pro osobní počítače, přenosná pouzdra pro počítače, programové magnetické diskety, návody a příručky pro uživatele v elektronické podobě prodávané současně s počítačem, paměťové pohony disků s permanentní pamětí, znovudobytelné baterie, napěťové měniče pro automobily, nabíječky akumulátorů, měniče střídavého napětí pro počítače, elektrické spojovací kabely pro počítače a periferní zařízení, počítačové ukazovací přístroje, zejména myš, pera a kulové ovládače, stolní počítačové rozšiřitelné báze, adaptéry periferního zařízení, aktualizované kazety s možností připojení audio přístrojů k osobním počítačům, paměťové systémy s inteligentními pohonnými maticemi osobních počítačů a obslužných kanálů, počítačové tiskárny a řadiče, karty pro rozhraní, kazety pro počítačové tiskárny a faksimilové přístroje, pohon diskových paměťových systémů pro osobní počítače,

řadiče rozhraní počítačových sítí, nepřerušitelné napáječe, ochrany napájecích šňůr, počítačové programy pro inicializování a sestavování počítače, pro diagnostické funkce, operační systémy, výběrové informační databáze pro hlídání dat, pro registrace chyb, referenční obslužné programy pro technickou informaci a monitorování a řízení jednoho nebo většího počtu kanálů v místní oblastní síti osobních počítačů, elektronická zařízení, nosiče zvukových, obrazových a datových záznamů, kapesní číslíkové kalkulačky, osobní organizátory, integrované obvody, tištěné obvody, pokladny, faxy, telefony, videohry, obrazovky, videorekordéry, televizory, rozhlasové přijímače, audiosystémy, videokamery, fotoaparáty, elektronické databáze, počítačové hry, software všeho druhu, databázové produkty a publikace v elektronické podobě, elektronické datové a informační sítě, informační produkty na nosičích nebo v elektronických, datových, informačních a komunikačních sítích; (16) obchodní aplikační záznamníky, servisní informační zprávy, servisní bulletiny, údržbářské a servisní příručky, manuály pro software - vše v rámci této třídy, papír a výrobky z papíru (s výjimkou stříhů k šití oděvů, papírových plen a papírového ochranného prádla), příručky a návody pro uživatele prodávané současně s počítačem, tiskoviny periodické i neperiodické, servisní bulletiny a údržbářské servisní příručky; (35) průzkum trhu, reklama, informační služby pro uživatele a obchodníky s počítačovými díly, obchodní poradenství v oblasti managementu a řízení podniků, lidských zdrojů, obchodu, marketingu a informačních systémů, automatizované zpracování dat; (37) opravy a instalace elektrických zařízení, servis a údržba osobních počítačů a elektronických zařízení (s výjimkou vah), servisní informační služby pro uživatele a obchodníky počítačových dílů se zřetelem na servisní informační zprávy, informace o opravách, služby opravářské, služby údržbářské, montáž, opravy, instalace elektrických strojů a přístrojů, opravy a instalace elektrických spotřebičů, montáž, instalace, servis, údržba a opravy počítačového vybavení a veškeré výpočetní techniky, opravy a instalace reprodukční techniky, servisní a montážní služby pro elektrické a elektronické přístroje a zařízení, instalace a montáž počítačových sítí, opravy obrazovek a přístrojů a zařízení uvedených ve třídě 9; (39) doprava, skladování, obchodní poradenství v oblasti logistiky, poskytování zásobovacích služeb při spěšné výměně náhradních součástí pro obchodníky s počítačovými výrobky; (41) výchova, zábava, vzdělávání a vyučování, zejména řízení tréninkových programů pro personál v servisním obchodu s počítači, pořádání školících kursů, školení a semináře v oblasti výpočetní techniky.

- (730) **AAC a. s.**, Chelčického 95/15, České Budějovice, 37001, CZ
 (740) Sedláč Jiří Ing., Husova 16, České Budějovice

- (210) **O 343839**
 (220) 05.03.2004
 (320) 05.03.2004
 (511) 6, 9, 12, 35, 39
 (540)



- (510) (6) kovové kabely a dráty neelektrické, kovy a jejich polotovary, jakož i výrobky z těchto kovů; (9) rozvaděče nízkého napětí, elektronické vybavy vozidel, měřicí a kontrolní přístroje (vypínače, stykače, přepínače, rozvaděče); (12) vozidla, dopravní prostředky pozemní, osobní automobily a z nich odvozené modifikace, jejich doplňky a příslušenství; (35) zprostředkovatelská činnost v oblasti obchodu, poradenství v obchodní činnosti; (39) silniční motorová doprava - osobní a nákladní vnitrostátní a mezinárodní doprava, zásilkářství, spediční činnost, skladování zboží, zásilek.
 (730) **Hronovský s. r. o.**, Bohuslavice nad Metují 98, Bohuslavice, 54906, CZ

- (210) **O 343860**
 (220) 05.03.2004

(320) 05.03.2004
(511) 9, 39, 42
(540)

ELDING

(510) (9) měřicí a regulační přístroje a zařízení, výpočetní technika, silnoproudé stroje, přístroje a zařízení, jako jsou rozvaděče, stykače, jističe a další zařízení spínací techniky, zařízení ke zpracování dat a zařízení pro automatizovaný systém řízení, elektrické zařízení pro dálkové ovládání průmyslových procesů, materiály na elektrické vedení; (39) rozvod elektřiny; (42) tvorba počítačových systémů, tvorba software, tvorba a správa webových stránek (pro třetí osoby), inženýrské práce a poradenské služby v uvedené oblasti, obnova počítačových dat.

(730) **Popželev Dalibor**, Bráfova 15, Brno, 61600, CZ

(210) **O 343863**
(220) 05.03.2004
(320) 05.03.2004
(511) 30, 35, 43
(540)



(510) (30) potraviny rostlinného původu připravené pro konzumování nebo konzervování, zejména hotová jídla rostlinného původu; (35) inzertní, reklamní a propagační činnost, obstaravatelská a zprostředkovatelská činnost v oblasti obchodu, marketing; (43) hostinská a restaurační činnost, zejména provozování rychlých občerstvení (fast food), dočasné ubytování.

(730) **Dvořák Martin**, V Koutech 164, Potštejn, 51743, CZ
(740) Zábrš Aleš JUDr., Na Beránce 2, Praha 6

(210) **O 343874**
(220) 06.03.2004
(320) 06.03.2004
(511) 1, 5, 30, 32
(540)

VITARET

(510) (1) chemické přípravky užívané při výrobě potravin, léčiv a sladidel, umělá sladidla; (5) léčiva, farmaceutické a vitamínové přípravky tabletované a v prášku s léčivým účinkem, doplňky zdravé výživy pro léčebné účely, potravinové doplňky s léčebnými účinky, homeopatické výrobky; (30) cukrovinky, tabletované a práškové cukrovinky jako doplňky zdravé výživy; (32) nealkoholické nápoje a přípravky pro jejich přípravu.

(730) **VITAR, s. r. o.**, tř. T. Bati 385, Zlín, 76302, CZ
(740) Kučera Zdeněk Ing., Padělký 548 (P.O.Box 92), Slušovice

(210) **O 343884**
(220) 08.03.2004
(320) 08.03.2004
(511) 35, 41, 43
(540)

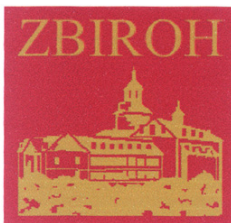

SPOLEČNOST ZÁMEK ZBIROH

(510) (35) výstavy (prodejní, komerční) - pořádání; (41) kulturní akce, společenské večery, galavečery, výstavy (kulturní, vzdělávací) - pořádání; (43) rauty, catering.

(590) Barevná
(730) **SPOLEČNOST ZÁMEK ZBIROH s.r.o.**, Měchenická 2560, Praha 4, 14000, CZ

(210) **O 343888**
(220) 08.03.2004

(320) 08.03.2004
(511) 19, 35, 36, 37, 40, 42
(540)



(510) (19) okna nekovová, dveřní zárubně nekovové, dveřní výplně nekovové; (35) dodavatelské služby pro třetí osoby, služby databází - překlad a systemizace informací do počítačových databází, zpracování počítačových dat; (36) realitní kanceláře, správa nemovitostí; (37) stavebnictví a stavitelství, stavební dozor, provádění, rekonstrukce a modernizace staveb, zateplování pláště budov, výměna oken a dveří, montáže lešení, demolice budov, izolace staveb, klempířství a instalatérství, pokrývačské služby, zednické služby, úklid budov, montáž počítačových sítí, údržba počítačových sítí (hardware); (40) montáž materiálů na objednávku pro třetí osoby; (42) projekce počítačových sítí, správa počítačových sítí, stavební projekce, projektové studie technické, návrh a tvorba počítačových systémů, počítačové programování, aktualizace programů, jejich instalace a údržba, obnova počítačových dat, konverze dat a počítačových programů, expertizy v oblasti počítačové techniky, komunikačních sítí a software.

(730) **WELCO Brno s.r.o.**, Příkop 9, Brno, 60200, CZ
(740) Dadej, Gheorghiu, Kendereški - patentová a právní kancelář Ing. Mihnea Gheorghiu, CSc., Zdráhalova 18, Brno

(210) **O 343893**
(220) 08.03.2004
(320) 08.03.2004
(511) 9, 25, 40
(540)

SAFEART

(510) (9) rukavice ochranné, ochranné nákolennice, ochranné masky, filtry pro dýchací masky, ochranné prostředky osobní proti nehodám, ochranné přilby, ochranné štíty na obličej; (25) oděvy, obuv, kloboučnické zboží neuvedené v jiných třídách, zejména pracovní oděvy, pracovní obuv, pracovní rukavice a pracovní kloboučnické zboží, včetně svrchních kabátů, pracovních kombinéz, košil, nepromokavých oděvů, pracovních pláštěů, spodního prádla, ponožek, rukavic pracovních palcových, štítků na čepice, zástěr, pláštěnek, vaky na oděvy, barety, čepice, čepice s kšiltlem, klapky na uši, boty, boty šněrovací, galoše, holínky, přezůvky přes boty; (40) úprava a zpracování textilních materiálů, jako například šití oděvů, rukavic, kloboučnického zboží z textilních materiálů, apretace, barvení látek, impregnace textilií, sitotisk, stříhová služba.

(730) **Bilíková Blanka**, Polešovice 608, Polešovice, 68737, CZ
(740) Dadej Leopold Ing., Na Valtické 339/6, Břeclav 4

(210) **O 343900**
(220) 08.03.2004
(320) 08.03.2004
(511) 43
(540)



(510) (43) služby zajišťující stravování a nápoje, dočasné ubytování.
(730) **Kenvelo CZ spol. s r. o.**, Průhonická 119, Říčany u Prahy, 25101, CZ

(210) **O 343904**
(220) 08.03.2004
(320) 08.03.2004

(511) 3
(540)

(510) (3) kosmetické přípravky - denní a noční krém s chitosanem, tělové mléko s chitosanem.

(590) Barevná
(730) **MEDICOL a. s.**, Švermova 268, Liberec 10, 46010, CZ(210) **O 343907**
(220) 08.03.2004
(320) 08.03.2004
(511) 14
(540)**Alo jewelry**

(510) (14) šperky z drahých kovů, vzácné kovy a jejich slitiny a výrobky z těchto kovů nebo posířbeného nebo pozlaceného kovu, klenoty, bižuterie, drahokamy, hodinářské potřeby a chronometrické přístroje.

(730) **ALO jewelry, s. r. o.**, Tusarova 1215, Praha 7, 17000, CZ
(740) Kubičková Květoslava Ing., Doubravčická 2201, Praha 10(210) **O 343909**
(220) 08.03.2004
(320) 08.03.2004
(511) 29
(540)**MATADOR ACTIVE**

(510) (29) maso, ryby, drůbež a zvěřina, masové výtažky, ovoce a zelenina konzervované, sušené a zavařené, želé, džemy, kompoty, vejce, mléko a mléčné výrobky, oleje a tuky jedlé.

(730) **Želetavská sýrárna, a. s.**, Pražská 218, Želetava, 67526, CZ
(740) Růžička Michal JUDr. CSc., Nad Štolou 12, Praha 7(210) **O 343918**
(220) 08.03.2004
(320) 08.03.2004
(511) 12
(540)(510) (12) pozemní vozidla - automobily.
(730) **Štěpánek Petr**, Smečenská 564, Kladno 4, 27204, CZ(210) **O 343919**
(220) 08.03.2004
(320) 08.03.2004
(511) 12
(540)(510) (12) pozemní vozidla - automobily.
(730) **Štěpánek Petr**, Smečenská 564, Kladno 4, 27204, CZ(210) **O 343920**
(220) 08.03.2004
(320) 08.03.2004
(511) 12
(540)**ŠTĚPÁNEK AUTO**(510) (12) pozemní vozidla - automobily.
(730) **Štěpánek Petr**, Smečenská 564, Kladno 4, 27204, CZ(210) **O 343952**
(220) 09.03.2004
(320) 09.03.2004
(511) 7, 11, 16, 21, 25, 36, 39, 40, 41, 43
(540)**CZECH BEERLAND**

(510) (7) stroje, zařízení a příslušenství pro výrobu piva a sladu zařazené do tř.7; (11) zařízení osvětlovací, topná, na výrobu páry, zařízení pro vaření, chlazení, sušení, větrání, pro rozvod vody a zařízení hygienická, vše zařazené do této třídy, stroje na pražení sladu; (16) tiskoviny, časopisy, periodika, potisky, samolepky, fotografie, plakáty, pohlednice, pivní etikety, pivní tácky papírové; (21) skleněné, porcelánové, kameninové a keramické výrobky zařazené v této třídě; (25) oděvy, prádlo, obuv, kloboučnické zboží, vše zařazené do této třídy; (36) realitní činnost, pronájem a správa nemovitostí, bytových a nebytových prostor, zejména k obchodním účelům; (39) provozování cestovní agentury v rámci této třídy; (40) sladovnictví a pivovarnictví - vaření piva a výroba sladu na zakázku a zprostředkovatelská činnost v uvedených oblastech; (41) organizování a pořádání sportovních, vzdělávacích, zábavních a kulturně vzdělávacích akcí a soutěží, pořádání výstav ke kulturním, vzdělávacím a zábavním účelům, provozování galerií a muzeí, vydavatelství a nakladatelství, školicí a přednášková činnost, zprostředkovatelská činnost v uvedených oblastech, tvorba a nahrávání zvukových a zvukově obrazových záznamů; (43) hostinská, restaurační a ubytovací činnost, ubytovací a stravovací služby v rámci cestovní agentury, pronájem restaurací, zprostředkovatelská činnost v uvedených oblastech.

(730) **Vojta Pavel Ing.**, Nedvězská 14/2229, Praha 10, 10000, CZ
(740) Jupa Francis Ing., Měchenická 4/2554, Praha 4(210) **O 343954**
(220) 09.03.2004
(320) 09.03.2004
(511) 16, 39, 43
(540)

(510) (16) knižní publikace a tiskoviny zaměřené na cestovní ruch, plakáty, letáky, prospekty, turistické příručky, mapy, atlasy, obrazy, fotografie, pohlednice a jiné propagační a informační materiály; (39) služby cestovní kanceláře, organizování cest, přeprava osob, zavazadel a nákladů, zajišťování přepravy osob - pozemní, lodí i letecké, průvodcovské služby; (43) služby cestovní kanceláře spojené s ubytováním, stravováním, zejména zajišťování, zprostředkování a rezervace ubytování a stravování.

(730) **MOKURAY HOLDING a. s.**, Cejl 58/72, Brno, 60200, CZ
(740) Musil Dobroslav Ing., Cejl 38, Brno(210) **O 343955**
(220) 09.03.2004
(320) 09.03.2004
(511) 30, 32, 33, 43
(540)

(510) (30) šťávy zeleninové na vaření, nálevy k ochucení, led pro osvěžení, nápoje z kávy, kakaa nebo čokolády, nápoje na bázi

čaje, přísady do nápojů s výjimkou esencí, příchutě do nápojů s výjimkou éterických olejů, sirup melasový, šerbet, šťávy s výjimkou dresinků; (32) minerální vody, šumivé nápoje a jiné nápoje nealkoholické, nápoje a šťávy ovocné, šerbet, sirupy a jiné přípravky k zhotovování nápojů, piva; (33) alkoholické nápoje (s výjimkou pív); (43) služby zajišťující stravování a nápoje, zejména provozování barů, restaurací, bufetů, kaváren, samoobslužné restaurace, hostinská činnost, hotelové služby, ubytovací služby, penziony.

(590) Barevná

(730) **Kroul Petr**, 17. listopadu 1323, Žamberk, 56401, CZ

(740) Kendereški Dušan Ing., Lidická 51, Brno

(210) **O 343964**

(220) 09.03.2004

(320) 09.03.2004

(511) 6, 17, 19, 20, 22, 37

(540)



(510) (6) kovové kování na okna a dveře, dveřní kliky kovové, dveřní závěsy, zástrčky okenní a dveřní, zarážky dveřní kovové, klepadla na dveře, zarážky pro okna kovové, vrata kovová, dveřní zárubně kovové, dveřní rámy kovové, okenice kovové, okapnice kovové, žaluzie kovové, rolety ocelové, rolety vnější kovové, markýzy kovové; (17) polotovary z plastických hmot, materiály těsnící, ucpávací a izolační, těsnění dveří a oken; (19) okna a dveře zejména z plastu, nekovové okenice, nekovové okenní rámy, kování na okna nekovové, prahy, výplně dveří, okénka dveřní nekovová, zárubně pro dveře, shrnovací plastové dveře, vrata nekovová, stavební sklo, okenní sklo tabulové, sklo drátěné, sklo mozaikové, žaluzie nekovové, rolety venkovní kromě kovových a textilních, markýzy nekovové, síť proti hmyzu nekovové, vrata nekovová; (20) rolety, roletové válce, žaluzie (interiérové, bytové), klepadla na dveře, kování na dveře nekovové; (22) žaluzie lištové okenní, rolety ze syntetických materiálů, markýzy z textilních a syntetických materiálů; (37) montážní a opravárenské práce, týkající se oken, dveří, vrat, žaluzií a rolet, zednické služby.

(730) **Euro - Jordán, s. r. o.**, Zahradní 301, Podivín, 69145, CZ

(740) Holasová Hana Ing. Mgr., Křížová 4, Brno

(210) **O 343967**

(220) 09.03.2004

(320) 09.03.2004

(511) 35

(540)

ORGES - consulting

(510) (35) poradenství v oblasti ekonomických klasifikací výrobků, služeb, stavebních prací a stavebních děl pro účetní a daňové potřeby.

(730) **Bendová Dana Ing.**, Kubelíková 42, Praha 3, 13000, CZ(210) **O 343969**

(220) 10.03.2004

(320) 10.03.2004

(511) 16, 32, 33

(540)

TUZEMSKÝ BOOM

(510) (16) tiskoviny, reklamní, propagační a informační materiály, etikety, obaly papírové a z plastů jinde neuvedené, obaly a tašky z papíru a z plastů; (32) piva, minerální vody, šumivé nápoje a jiné nápoje nealkoholické, nápoje a šťávy ovocné, sirupy a jiné přípravky k zhotovování nápojů; (33) alkoholické nápoje (s výjimkou pív).

(730) **Holá Jolana**, Nová Ves nad Nisou 452, Nová Ves nad Nisou, 46827, CZ

(740) Kolátor Kamil, Lučanská 5, Jablonec nad Nisou

(210) **O 343970**

(220) 10.03.2004

(320) 10.03.2004

(511) 18, 25

(540)

eløven

(510) (18) tašky, batohy; (25) oděvy.

(730) **Křenek Martin**, Řetízková 14, Jablonec n/Nisou, 46601, CZ(210) **O 343972**

(220) 10.03.2004

(320) 10.03.2004

(511) 16, 17, 26, 28, 35, 41, 43

(540)

GRAND PRIX ZUBŘÍ - MEMORIÁL VÁCLAVA PROCHÁZKY

(510) (16) papír, lepenka a výrobky z těchto materiálů, tiskárenské výrobky, fotografie, papírenské zboží, plastické obaly v rámci této třídy, tiskařské typy, štočky; (17) guma a výrobky z gumy v rámci této třídy; (26) stuhy a tkaničky; (28) potřeby pro gymnastiku a sport; (35) propagační činnost a reklama, pomoc při řízení obchodní činnosti, obchodní administrativa, kancelářské práce; (41) výchova, vzdělávání, zábava, sportovní a kulturní aktivity; (43) služby zajišťující stravování a nápoje, dočasné ubytování.

(730) **HALA ZUBŘÍ O.P.S.**, Hlavní 492, Zubří, 75654, CZ

(740) Koláček Jan, Hlavní 492, Zubří

(210) **O 343973**

(220) 10.03.2004

(320) 10.03.2004

(511) 35, 41, 42

(540)



(510) (35) propagační činnost, reklama, pomoc při řízení obchodní činnosti, obchodní administrativa, kancelářské práce; (41) výchova, vzdělávání, zábava, sportovní a kulturní aktivity; (42) vědecké a technologické služby a s nimi spojený výzkum a návody, průmyslové analýzy a výzkum, návrh a vývoj počítačového hardwaru a softwaru, právní služby.

(590) Barevná

(730) **UNIVERZITA J. E. PURLYNĚ v ÚSTÍ NAD LABEM I****Fakulta sociálně ekonomická**, Hoření 13, Ústí nad Labem, 40001, CZ(210) **O 343974**

(220) 10.03.2004

(320) 10.03.2004

(511) 9, 35, 42

(540)

EPE

EXPERT & PARTNER
ENGINEERING

- (510) (9) výpočetní a komunikační technika, informační a technologické systémy na nosičích; (35) automatizované zpracování dat; (42) projektování, instalace a servis datových sítí, pronájem software.
 (730) **Expert & partner engineering, spol. s r.o.**, Na Lysinách 852/41, Praha 4-Hodkovičky, 14700, CZ
 (740) Kupka Miroslav JUDr., Spalova 2261, Rakovník

- (220) 10.03.2004
 (320) 10.03.2004
 (511) 3, 5, 6, 16, 18, 20, 21, 22, 27, 28, 31
 (540)

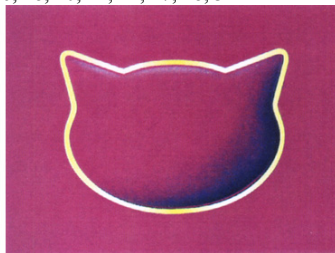

- (210) **O 343975**
 (220) 19.03.2004
 (320) 19.03.2004
 (511) 35
 (540)



- (510) (35) propagační činnost, reklama, pomoc při řízení obchodní činnosti, obchodní administrativa, kancelářská práce.
 (590) Barevná
 (730) **Marketingová společnost S.E.N., spol. s r.o.**, Květnového vítězství 1119/29, Praha 4, 14900, CZ

- (210) **O 343988**
 (220) 10.03.2004
 (320) 13.01.2004
 (511) 5
 (540)

DEVRIAZ

- (510) (5) farmaceutické a veterinářské výrobky a substance.
 (730) **Pfizer Products Inc.**, Eastern Point Road, Groton, CT, US
 (740) ČERMÁK HOŘEJŠ MYSLIL a spol. advokátní a patentová kancelář Matějka Jan JUDr., Národní 32, Praha 1

- (210) **O 343990**
 (220) 10.03.2004
 (320) 10.03.2004
 (511) 3
 (540)

CLINIQUE SUPERDEFENSE

- (510) (3) kosmetika, výrobky pro péči o pleť, toaletní přípravky a voňavkářské zboží.
 (730) **Clinique Laboratories, Inc.**, 767 Fifth Avenue, New York, 10153, NY, US
 (740) ČERMÁK HOŘEJŠ MYSLIL a spol. advokátní a patentová kancelář Matějka Jan JUDr., Národní 32, Praha 1

- (210) **O 343991**
 (220) 10.03.2004
 (320) 10.03.2004
 (511) 29, 30
 (540)

UNCLE BEN'S CHUŤ NA KAŽDÝ DEN

- (510) (29) maso, ryby, drůbež a zvěřina, masové výtahy, konzervované, sušené a vařené ovoce a zelenina, vajíčka, mléčné výrobky, želé, džemy, kompoty, mléko a mléčné nápoje, hotová jídla zhotovená především z výše uvedených produktů; (30) káva a kávové náhražky, čaj, kakao, čokoláda na pití, cukr, rýže, tapioka, ságo, mouka a přípravky vyrobené z obilovin, chléb, sušenky, dorty, pečivo, čokoláda a cukrovinky, led k chlazení, zmrzlina, med, melasový sirup, sůl, hořčice, ocet, omáčky, ochucovadla, koření, hotová jídla zhotovená především z výše uvedených produktů.
 (730) **Mars, Incorporated**, 6885 Elm Street, Mc Lean, 22101-3883, VA, US
 (740) KOREJZOVÁ & SPOL. Advokátní a patentová kancelář Korejzová Petra Mgr., Spálená 29, Praha 1

- (510) (3) čisticí prostředky, mýdla, šampóny a kondicionéry pro zvířata, zubní pasty, ústní vody a osvěžovače dechu pro zvířata; (5) veterinární a hygienické přípravky a substance v rámci této třídy, léčivé přísady do zvířecího krmiva, doplňky potravy pro zvířata v rámci této třídy, léčivé zubní pasty, desinfekční prostředky, pesticidy, prostředky proti parazitům, fungicidy, insekticidy, insekticidní obojky, léčivé šampóny, kondicionéry, mýdla a čisticí prostředky pro užití u zvířat; (6) zboží vyrobené z běžných kovů nezařazené v jiné třídě, vodítka, řetězy a obojky z běžných kovů, části a doplňky pro výše uvedené výrobky v rámci této třídy, kovové identifikační štítky, kroužky a jiné značky pro identifikaci zvířat; (16) knihy, časopisy, periodika, tištěné materiály, alba, fotografie a plakáty, psací a kancelářské potřeby, výchovné a vzdělávací materiály, balicí a obalové materiály v rámci této třídy, umělecké potřeby v rámci této třídy, nádobí z papíru, kontejnery pro přenášení zvířat, jejich části a doplňky a lopatky k odstraňování zvířecího trusu a jejich části a doplňky, to vše z papíru nebo lepenky; (18) předměty vyrobené z kůže nebo imitace kůže, kufry, kufříky, tašky, náprsní tašky a peněženky, deštníky, slunečníky a vycházkové hole, sedla, deky (přikrývky) pro zvířata, nejjedlé žvýkačky pro zvířata spadající do třídy 18, části a doplňky pro výše uvedené výrobky; (20) nekovové identifikační štítky, kroužky a jiné značky pro identifikaci zvířat; (21) domácí potřeby a kontejnery (ne z drahých kovů nebo jimi potažené), přístroje na odstraňování pachu pro osobní potřebu, kartáčky na zuby, hřebeny, houby na mytí a kartáče, potřeby na čištění, rukavice pro užití v domácnosti a v zahradě, skleněné zboží v rámci této třídy, porcelán a hrnčířské zboží nezařazené v jiných třídách, klece a misky na stelivo pro domácí zvířata, kryty na klece, umělá vejce do hnízd (podkládky), lopatky k odstraňování zvířecího trusu, části a doplňky pro výše uvedené výrobky; (22) hnízdící materiály a výplňové materiály pro zvířecí ležení, piliny pro užití ve zvířecích klecích, filtrační vata, části a doplňky pro výše uvedené výrobky; (27) rohože a předložky; (28) hračky, hry a věci na hraní pro zvířata, části a doplňky pro výše uvedené výrobky; (31) zemědělské, zahradnické a lesnické výrobky a osiva nezařazené v jiné třídě, živá zvířata, čerstvé ovoce a zelenina, krmivo pro zvířata a doplňky do krmiva pro zvířata, sěpiové kosti, kosti a jedlé žvýkačky, zvířecí stelivo.

- (590) Barevná
 (730) **Mars, Incorporated**, 6885 Elm Street, 22101-3883, VA, US
 (740) KOREJZOVÁ & SPOL. Advokátní a patentová kancelář Korejzová Petra Mgr., Spálená 29, Praha 1

- (210) **O 343997**
 (220) 10.03.2004
 (320) 10.03.2004
 (511) 7, 8, 21
 (540)

NOKA

- (510) (7) extrakční čističe koberců a čalounění, průmyslové vysavače pro mokro a sucho, podlahové úklide a mycí stroje, stroje na broušení, drátování, voskování a leštění parket, stroje pro úklid veřejných prostranství, zemědělské stroje, stroje pro úpravu zeleně, sněhové frézy, součásti, náhradní díly a příslušenství k uvedeným strojům, vysokotlaké studenododní a horkovodní mycí zařízení včetně součástí, náhradních dílů a příslušenství; (8) ruční úklidové nářadí a nástroje v rámci této třídy, zejména stěrky, rozmyváky, škrabky; (21) teleskopické tyče pro úklidová zařízení včetně součástí a náhradních dílů.
 (730) **NOKO, spol. s r. o.**, U Kamýku 2/870, Praha 4, 14200, CZ
 (740) Unipatent Chludina Jiří Ing., Jana Masaryka 43-47, Praha 2

- (210) **O 343992**

- (210) **O 343999**

(220) 10.03.2004
 (320) 10.03.2004
 (511) 5, 32, 33, 40
 (540)



(510) (5) minerální a vitamínové přípravky, bylinné čaje pro lékařské účely, léčivé čaje, medicínální vína, medicínální sirupy, výtažky, šťávy a elixíry lékárnické (s léčebnými účinky), povzbuzující nápoje pouze pro léčebné účely, doplňky potravin minerální, minerální vody pro léčebné účely, minerální doplňky s antioxydačními účinky, farmaceutické a dietetické potraviny a přípravky pro lékařské účely, zdravotní prevenci a rekonvalescenci, medicínální potravinové doplňky a nápoje pro zlepšení zdraví, pro zvýšení imunity, odolnosti organismu a jeho detoxikaci jen pro léčebné účely, dietetické přípravky pro denní doplnění stravy (včetně fitness přípravků) s léčebnými účinky, přírodní léčivé prostředky pro zvláštní výživu, vtírací posilující tekuté přípravky pro sportovce (s léčebnými účinky); (32) nealkoholické nápoje všeho druhu včetně nápojů minerálních, šumivých, energetických a nápojů pro diabetiky a dietetiky, stolní a minerální vody, sirupy a jiné přípravky k přípravě nápojů, ovocné šťávy a nápoje z ovocných šťáv, nápoje v práškové formě, nízkoalkoholické nápoje; (33) alkoholické nápoje včetně nápojů míchaných; (40) čerpání a stáčení minerálních a podzemních vod.

(730) **Nepolský Jiří**, Mrklav 124, Jilemnice, 51401, CZ
 (740) Daněk & partneři, NJP Advokátní a patentová kancelář Daněk Vilém Ing. Ph.D., Národní třída 19, Praha 1

(210) **O 344000**
 (220) 10.03.2004
 (320) 10.03.2004
 (511) 9
 (540)

RACINGBOX

(510) (9) elektronické řídicí systémy, přístroje a jejich součásti - mikroprocesory, přístroje pro měření, signalizaci a kontrolu, monitorovací a řídicí systémy, přístroje a zařízení, elektronická zařízení určená zejm. ke zvýšení výkonu motorů.

(730) **PROBASS s. r. o.**, Nad Obcí I 13/1376, Praha 4 - Krč, 14000, CZ
 (740) Vandělíková Jana Ing., Hradební 3, Praha 1

(210) **O 344012**
 (220) 10.03.2004
 (320) 10.03.2004
 (511) 16, 35, 38, 41
 (540)



(510) (16) tiskoviny všeho druhu, noviny, časopisy, periodika, knihy, papírenské zboží; (35) inzertní a reklamní činnost; (38) přenos zpráv prostřednictvím počítačů; (41) výchovná, vzdělávací a zábavná činnost, sportovní a kulturní aktivity, vydavatelská činnost.

(730) **RINGIER ČR a. s.**, Domažlická 1139, Praha 3, 13000, CZ

(210) **O 344013**
 (220) 10.03.2004
 (320) 10.03.2004
 (511) 16, 35, 38, 41

(540)

BLESK pro ženy

(510) (16) tiskoviny všeho druhu, noviny, časopisy, periodika, knihy, papírenské zboží; (35) inzertní a reklamní činnost; (38) přenos zpráv prostřednictvím počítačů; (41) výchovná, vzdělávací a zábavná činnost, sportovní a kulturní aktivity, vydavatelská činnost.

(730) **RINGIER ČR a. s.**, Domažlická 1139, Praha 3, 13000, CZ

(210) **O 344014**

(220) 10.03.2004
 (320) 10.03.2004
 (511) 41
 (540)

ORIENTIKA

(510) (41) taneční cvičení, orientální gymnastika, výuka tance, pohybové relaxační aktivity, zábava, živé představení, vzdělávání v oboru tance a pohybu, rekreace s tancem a pohybem, taneční klub, pohybový klub.

(730) **MILUŠE KRÁLOVÁ - ORIENTAL DANCE ACADEMY**, Kurská 296/4, Brno, 62500, CZ

(740) Chlumská Karla JUDr., Hradešinská 5, Praha

(210) **O 344015**

(220) 10.03.2004
 (320) 10.03.2004
 (511) 16, 35, 41
 (540)



(510) (16) tiskárenské výrobky, periodické a neperiodické publikace, fotografie, propagační materiály v papírové podobě, papírenské zboží; (35) propagační činnost, reklama, marketing, pomoc při řízení obchodní činnosti; (41) vydavatelská a nakladatelská činnost výchovná, vzdělávací a kulturní činnost.

(730) **4 PRONO, s.r.o.**, Na Poříčí 17, Praha 1, 11000, CZ

(210) **O 344016**

(220) 11.03.2004
 (320) 11.03.2004
 (511) 32, 33, 39
 (540)



(510) (32) piva, minerální vody, šumivé nápoje a jiné nápoje nealkoholické, nápoje a šťávy ovocné, sirupy a jiné přípravky k zhotovování nápojů; (33) alkoholické nápoje s výjimkou pív, alkoholické esence, alkoholické výtažky z ovoce, alkoholové extrakty, aperitivy, likéry, destilované nápoje, lihoviny, víno, víno rýžové; (39) doprava, doprava automobilová, doprava nákladní, balení a skladování zboží, organizování cest, doručování zboží, nakládání, resp. vykládání, služby řidičů, zprostředkování dopravy (zasílatelství), zprostředkování přepravy.

(730) **Pirhala Ján Ing.**, Sportovní 2480/1, Karviná-Nové Město, 73506, CZ

(740) Nádvořík Pavel Ing., Sokola Tůmy č.1, Ostrava-Hulváky

(210) **O 344018**

(220) 11.03.2004
 (320) 11.03.2004
 (511) 35, 36, 42

- (540) účely, radioterapeutické ozařovny a jejich vybavení; (37) opravy a servis přístrojů zdravotnické techniky, opravy a servis přístrojové techniky pro radioterapeutické ozařovny; (42) výzkum a vývoj v oblasti lékařských přístrojů, nástrojů a potřeb.
- (590) Barevná
(730) **UJP PRAHA a. s.**, Nad Kamínkou 1345, Praha-Zbraslav, 15610, CZ
(740) Kupka Miroslav JUDr., Spalova 2261, Rakovník



- (510) (35) manažerské služby, účetní a daňový servis, provádění analýz společnosti a trhu, oceňování, propagační činnost, reklama, pomoc při řízení, obchodní administrativa, kancelářské práce; (36) pojištění, finanční služby, peněžní služby; (42) průmyslové analýzy, právní služby.
- (210) **O 344022**
(220) 11.03.2004
(320) 11.03.2004
(511) 10, 37, 42
(540)
- (730) **Brož Matěj**, Hněvkovského 1387, Praha 4, 14900, CZ

(210) **O 344019**

- (220) 11.03.2004
(320) 11.03.2004
(511) 35, 36, 42
(540)



- (510) (35) reklamní činnost a marketing; (36) realitní činnost, znalecké posudky v oblasti nemovitostí, prezentace nemovitostí; (42) právní služby.
- (730) **REALITY EU s.r.o.**, Palackého 71, Náchod, 54701, CZ

(210) **O 344020**

- (220) 11.03.2004
(320) 11.03.2004
(511) 10, 37, 42
(540)



- (510) (10) lékařské přístroje, nástroje a potřeby, zejména radiologické přístroje pro lékařské účely, radioterapeutické a radiodiagnostické přístroje, rentgenové přístroje pro lékařské účely, radioterapeutické ozařovny a jejich vybavení; (37) opravy a servis přístrojů zdravotnické techniky, opravy a servis přístrojové techniky pro radioterapeutické ozařovny; (42) výzkum a vývoj v oblasti lékařských přístrojů, nástrojů a potřeb.

- (590) Barevná
(730) **UJP PRAHA a. s.**, Nad Kamínkou 1345, Praha-Zbraslav, 15610, CZ
(740) Kupka Miroslav JUDr., Spalova 2261, Rakovník

(210) **O 344021**

- (220) 11.03.2004
(320) 11.03.2004
(511) 10, 37, 42
(540)



- (510) (10) lékařské přístroje, nástroje a potřeby, zejména radiologické přístroje pro lékařské účely, radioterapeutické a radiodiagnostické přístroje, rentgenové přístroje pro lékařské

(210) **O 344022**

- (220) 11.03.2004
(320) 11.03.2004
(511) 10, 37, 42
(540)



- (510) (10) lékařské přístroje, nástroje a potřeby, zejména radiologické přístroje pro lékařské účely, radioterapeutické a radiodiagnostické přístroje, rentgenové přístroje pro lékařské účely, radioterapeutické ozařovny a jejich vybavení; (37) opravy a servis přístrojů zdravotnické techniky, opravy a servis přístrojové techniky pro radioterapeutické ozařovny; (42) výzkum a vývoj v oblasti lékařských přístrojů, nástrojů a potřeb.

- (590) Barevná
(730) **UJP PRAHA a. s.**, Nad Kamínkou 1345, Praha - Zbraslav, 15610, CZ
(740) Kupka Miroslav JUDr., Spalova 2261, Rakovník

(210) **O 344033**

- (220) 11.03.2004
(320) 11.03.2004
(511) 35, 39, 41, 42
(540)



- (510) (35) obchodní činnost, pomoc při řízení obchodní činnosti, obchodní management a poradenství, předvádění zboží, rozšiřování reklamních materiálů, řízení obchodních nebo výrobních podniků, marketingové studie, obchodní nebo podnikatelský průzkum, obchodní činnost, služby a poradenství, reklama, obchodní průzkum, poradenské obchodní služby, průzkum trhu, systematizace informací do počítačové databáze, reklama on-line v počítačové síti; (39) automobilová doprava, skladování zboží, skladování, doprava a skladování odpadu; (41) organizování a vedení seminářů; (42) služby v oblasti chemie, chemický výzkum, zkoušky materiálů, fyzikální výzkum, poradenství v oblasti počítačového hardware, pronájem počítačového software, vývoj a výzkum nových výrobků.

- (590) Barevná
(730) **NOCC, a. s.**, Dopraváků 3, Praha 8 - Dolní Chabry, 18400, CZ

(210) **O 344034**

- (220) 11.03.2004
(320) 11.03.2004
(511) 1, 2, 3, 4

(540)

Valar

(510) (1) hydraulické kapaliny, odmašťovací přípravky pro výrobní procesy, převodové kapaliny; (2) oleje antikorozi; (3) oleje čistící; (4) oleje pro odstranění bednění, oleje mazací, mazací tuky, oleje průmyslové, oleje motorové.

(730) **NOCC, a. s.**, Dopraváků 3, Praha 8-Dolní Chabry, 18400, CZ

(210) **O 344036**

(220) 11.03.2004

(320) 11.03.2004

(511) 1

(540)

NGL

(510) (1) nemrznoucí látky, nemrznoucí směsi, chemické přípravky na rozmrazování, chladicí přípravky, chladiva, media chladicí.

(730) **PROFARMA - PRODUKT s. r. o.**, Liberecká 20, Jablonec nad Nisou, 46601, CZ

(210) **O 344038**

(220) 11.03.2004

(320) 11.03.2004

(511) 1, 17

(540)

SVIB

(510) (1) chemické výrobky určené pro průmysl; (17) materiály těsnící, ucpávací a izolační.

(730) **SORBO PLUS, s. r. o.**, Bohuslavice u Zlína 211, Bohuslavice u Zlína, 76351, CZ

(210) **O 344039**

(220) 11.03.2004

(320) 11.03.2004

(511) 1, 17

(540)

aP
aquaProtect

(510) (1) chemické výrobky určené pro průmysl; (17) materiály těsnící, ucpávací a izolační.

(730) **SORBO PLUS, s. r. o.**, Bohuslavice u Zlína 211, Bohuslavice u Zlína, 76351, CZ

(210) **O 344040**

(220) 11.03.2004

(320) 11.03.2004

(511) 4, 35, 36, 37, 39, 40

(540)

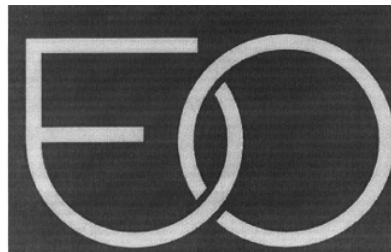

(510) (4) oleje; (35) propagace; (36) vydávání a služby vztahující se ke kreditním kartám; (37) provoz čerpacích stanic; (39) doprava; (40) přepracování pohonných hmot.

(730) **ČEPRO, a. s.**, Spálená 5/84, Praha 1, 11121, CZ

(210) **O 344046**

(220) 11.03.2004

(320) 11.03.2004

(511) 9, 16, 30, 33, 35, 41

(540)

VČELÁŘSTVÍ

(510) (9) elektronický časopis; (16) noviny a časopisy, periodické a neperiodické tiskoviny, reklamní materiály, brožury, letáky, fotografie; (30) med; (33) alkoholické nápoje ze včelích produktů, například medovina; (35) inzertní a reklamní činnost, rozšiřování reklamních materiálů, pořádání výstav k reklamním a obchodním účelům; (41) vydavatelství a nakladatelství, výchovná a vzdělávací činnost, pořádání kurzů, seminářů a přednášek, pořádání výstav ke kulturním a vzdělávacím účelům.

(730) **Český svaz včelařů**, Křemencova 8, Praha 1, 11524, CZ

(210) **O 344055**

(220) 12.03.2004

(320) 12.03.2004

(511) 7, 37, 42

(540)

Attl a spol. s.r.o.
Továrna na stroje

(510) (7) obráběcí stroje všeho druhu, průmyslové stroje pro úpravu materiálů, válcovací linky, formátovací pily, zakružovačky, stroje pro vrtání, broušení, řezání, děrování, válcování, lisování, strojní součásti spadající do této třídy, motory (s výjimkou pro pozemní vozidla); (37) instalace a opravy elektrických strojů a přístrojů, stavební činnost - provádění staveb včetně jejich změn, udržovacích prací na nich a jejich odstraňování; (42) konstrukce a vývoj strojů, výzkum a vývoj v oblasti techniky a strojírenství.

(730) **Attl a spol. s r. o. Továrna na stroje**, Ke slatinám 117, Praha 10, 10900, CZ

(740) **Střelák Jiří Ing.**, Pařížská 17, Praha 1

(210) **O 344065**

(220) 12.03.2004

(320) 12.03.2004

(511) 17, 19, 35, 40

(540)



(510) (17) fólie, desky a tyče z plastických hmot (polotovary), výlisky z plastických hmot (polotovary), zejména pro použití ve strojírenském, automobilovém, stavebním, chemickém, potravinářském, elektrotechnickém, leteckém a lékařském průmyslu; (19) stavební materiály a hmoty nekovové, nekovové stavební konstrukce, kryty bazénů, těž přenosné, nekovové bazény, nekovové střešní krytiny, nekovové lemování střech, plastové potrubí, vše ve tř. 19; (35) zprostředkování obchodních záležitostí; (40) zpracování a úprava plastických hmot.

(590) Barevná

(730) AMM Otáhal s.r.o., Kobyly 723, Kobyly, 69110, CZ

(740) Ing. Jaromír Píkrýl, patentová a známková kancelář, Včelín 1161, Hulín

(210) O 344379

(220) 13.03.2004

(320) 13.03.2004

(511) 3, 5, 9, 16, 18, 25, 28, 29, 30, 31, 32, 33, 34, 35, 39, 41, 42, 44

(540)



(510) (3) kosmetické přípravky, mýdla, vonné oleje, vlasové vody (lotions), zubní pasty a prášky; (5) vitamínové a multivitaminové přípravky a nápoje, vitamíny a minerály a stopové prvky, výtažky bylin a kombinované přípravky z vitamínů, minerálů a bylinných výtažků, potravinové doplňky obohacené vitamíny a/nebo minerály a/nebo stopovými prvky, vše na bázi přírodních produktů pro regeneraci a rekondici, vše s léčebnými účinky; (9) elektrické přístroje pro indikaci a/nebo ovládání parametrů fyzikálních veličin okolního prostředí, zejména teploty, vlhkosti, tlaku, rychlosti a/nebo směru proudění okolního tekutinového prostředí, a/nebo parametrů elektrického a/nebo magnetického pole, elektrické přístroje pro analýzu vyšších harmonických elektrického a/nebo magnetického pole, přístroje a nástroje pro vedení, přepínání, přeměnu, akumulaci, regulaci nebo řízení elektrického proudu a/nebo napětí, rozvaděče nízkého napětí, přístroje a zařízení pro záznam, zesilování, reprodukci a přenos písma, zvuku a obrazu, videorekordéry, videokamery, software na magnetických nosičích, magnetické nebo optické nosiče zvukových a/nebo obrazových záznamů nahrané i nenahrané, videokazety nahrané i nenahrané, audiokazety nahrané i nenahrané, audiovizuální programy, audioprogramy, audiovizuální díla, audiovizuální díla v digitální podobě, CD disky, videodiskety, audiodiskety, informace a záznamy v elektronické podobě, kancelářská technika, zejména počítače, jejich periferní vybavení včetně diskové jednotky pro uchování programu, diskové paměti, jednotky pro vnitřní řízení, počítačové programy na magnetických nosičích a ostatní příslušenství počítačů, databanky, faxové přístroje, kopírovací technika, telefonní přístroje, včetně v kombinaci se záznamníky, elektronické kalkulačky apod., související doplňkové zařízení, příslušenství a náhradní díly, elektrické cívky a držáky elektrických cívek, galvanické články, elektrické kolektory, elektrické kontaktní zařízení, elektrické ovládací, spínací a rozvodné desky, elektrické pojistky, elektrické poplašné zvonky, elektrické přípojky, elektrické přístroje pro spouštění a/nebo ovládání strojů a motoru pomocí elektrických veličin, jako například proudu a/nebo napětí, elektrické přístroje pro odporové i oboustranné svařování, elektrické spínače, elektrické transformátory, elektrické ukazovací přístroje, jako například elektroměry, elektrické přístroje na zjišťování závad, hasicí

zařízení elektráren, elektrické vedení, jakož i kabely elektrického vedení, elektrické vodiče, jakož i ohebné a světelné a elektrický izolovaný drát, elektrické výbojky, elektrody pro elektrické sváření, elektronky, diody, tranzistory, integrované elektronické obvody, jakož i s programovatelným prvkem, včetně mikročipů, elektrodynamické přístroje, elektrogalvanizační přístroje, elektrolyzéry, monočlánky, alkalické články, akumulátory, speciální pouzdra pro zařízení, přístroje a nástroje, které jsou zařazeny do této třídy; (16) papír, lepenka a výrobky z těchto materiálů, které nejsou zařazeny do jiných tříd, tiskárenské výrobky, tiskoviny, časopisy, periodika, knihy, potřeby pro knižní vazby, fotografie, papírenské zboží, fotografie, folie, kalendáře, katalogy, prospekty, plakáty, pohlednice, mapy, obálky, obaly, obaly na spisy, desky, desky na dokumenty, dopisní papír, držáky na psací potřeby, etikety kromě textilních, samolepky, vlajky papírové, papír balicí, papírové ubrousky, psací potřeby, psací podložky, psací soupravy, lepidla pro papírenství nebo domácnost, materiál pro umělce, štětce, psací stroje a kancelářské potřeby s výjimkou nábytku, kancelářské pořadače, učební a školní potřeby a pomůcky s výjimkou přístrojů, plastické obaly, které nejsou zařazeny do jiných tříd; (18) kůže, imitace kůže, výrobky z těchto materiálů, pokud nejsou obsaženy v jiných třídách, surové kůže a kožešiny, kufry a cestovní brašny, deštníky, slunečníky a hole, biče, postroje na koně a sedlářské výrobky; (25) oděvy, obuv, kloboučnické zboží, zejména pro sportovní a rekreační účely; (28) liry, hračky, tělocvičné a sportovní potřeby, s výjimkou oděvů, sportovní potřeby, pokud nejsou zařazeny do jiných tříd, například rybářské potřeby, nářadí pro zimní sport, nářadí pro sportovní hry, zboží plážové a koupací, ozdoby na vánoční stromky, hrací karty; (29) potraviny a potravinářské výrobky, spadající do této třídy, jako jsou potraviny z ryb a potraviny solené, maso, maso v jateční úpravě, masové výtažky, masné a uzenářské výrobky, ryby, měkkýši a korýši, drůbež, zvěřina, konzervované, sušené a vařené ovoce a zelenina, rosoly, zavařeniny, vejce, mléko a jiné mlékařské výrobky, včetně mléčných nápojů, jedlé oleje a tuky, potraviny v konzervách spadající do této třídy, rajský protlak; (30) káva, čaj, kakao, cukr, rýže, tapioka, ságo, sacharové náhražky, mouka a obilní přípravky, chléb, sušenky, sušary, koláče, jemné pečivo a cukrovinky, zmrzlina, med, sirup z melasy, kvasnice, prášky do pečiva, sůl, hořčice, ocet, chuťové omáčky, majonézy, kečupy, koření, led na chlazení; (31) výrobky zemědělské, zahradnické, lesní a zrní, pokud nejsou uvedeny v jiných třídách, živá zvířata, čerstvé ovoce a zelenina, osivo, čerstvé rostliny a květiny, čerstvé lesní plody, krmivo pro zvířata, slad; (32) pivo, lehká piva, ležáky, řezané pivo, minerální vody, šumivé a jiné nealkoholické nápoje, sirupy a jiné přípravky k přípravě nápojů, ovocné šťávy a nápoje z ovocných šťáv; (33) alkoholické nápoje (s výjimkou pív), vína, lihoviny, likéry; (34) tabák, tabákové náhražky, cigarety, doutníky, krátké doutníky, cigarety s obsahem tabákových náhražek, s výjimkou cigaret pro léčebné účely, byliny na kouření spadající do této třídy, šňupavý tabák, žvýkací tabák, cigaretové filtry, cigaretový papír, bloky cigaretových papírků, papíry do dýmek, cigaretové dutinky, cigaretové špičky s výjimkou špiček z drahých kovů, náustky na cigaretové špičky, hroty na špičky na doutníky a cigarety, stroje na plnění cigaret, čističe dýmek, kuřácké soupravy, dýmky, stojany na dýmky, popelníky, s výjimkou popelníků z drahých kovů, odřezávače doutníkových špiček, pouzdra na tabák, dózy na tabák, s výjimkou dóz z drahých kovů, tabatěrky, s výjimkou tabatěrek z drahých kovů, křesadla, zápalky, zápalkové krabičky, s výjimkou krabiček z drahých kovů, držáky na zápalky, s výjimkou držáků z drahých kovů, zapalovače, náplně do zapalovačů; (35) inzertní, reklamní a propagační činnost, poskytování pomoci při provozu obchodu včetně zprostředkování obchodních a souvisejících obchodně personálních záležitostí, organizování výstav a veletrhů k reklamním a obchodním účelům, organizování módních přehlídek k reklamním a obchodním účelům, odborné poradenství, vztahující se k organizování výstav a veletrhů, správa obchodních zájmů třetích osob, vypracování statistických přehledů, poradenství v oblasti organizace a ekonomiky podnikání, marketing, průzkum a analýzy trhů, činnost a služby v oblasti aranžérství výstavních ploch, výstavních expozic, jakož i výstavních exponátů k reklamním a obchodním účelům, pronájem kancelářských strojů a zařízení, distribuce zboží k reklamním účelům, rozmnožování dokumentů obstaravatelská a zprostředkovatelská činnost ve výše uvedených oborech včetně

oblasti nákupu a prodeje zboží; (39) doprava, přepravování a (540) skladování zboží, doprava v rámci služeb cestovní kanceláře, organizování cest, poskytování a zprostředkování cestovních služeb, zprostředkování dopravy, poskytování průvodcovských služeb, pořádání prohlídek, zájezdů a výletů, pronájem vozidel, garáží, parkovišť a skladů, ustájení koní a jejich pronájem, zprostředkovatelská činnost v této oblasti; (41) činnost vyučovací, výchovná, vzdělávací a zábavní včetně pořádání specializačních doškolovacích kurzů, symposií a konferencí, doprovodné výstavy, provozování pracovních diskusí a (510) zájmového klubu, organizování výstav ke vzdělávacím, kulturním, výchovným a zábavním účelům, organizování módních přehlídek k výchovným, vzdělávacím a zábavním účelům, pořádání zábavních pořadů, pořádání zábavních soutěží, činnost v oblasti sportovních aktivit, provozování tělovýchovných zařízení a zařízení, sloužících k regeneraci a rekondici, provozování golfových a tenisových hřišť, jakož i lyžařského vleku a provozování bazénu, nakladatelská a vydavatelská činnost, distribuční a půjčovná činnost, spadající do této třídy, provozování galerií, zprostředkovatelská činnost v této oblasti; (42) inženýrsko-technická činnost v oblasti tvorby software, zprostředkovatelská činnost v této oblasti; (44) provozování lázní a saun, chov hospodářských zvířat, zprostředkovatelská činnost v této oblasti.

(730) **DAVAY COMMUNICATIONS s. r. o.**, Kameničkova 2, Brno, 61600, CZ

(740) Dohnal Jiří Ing., Nedbalova 29, Brno

(210) **O 344407**

(220) 15.03.2004

(320) 15.03.2004

(511) 35, 36, 39

(540)

živno leasing

(35) inzertní a reklamní činnost, poskytování pomoci při provozu obchodu, zprostředkování obchodních záležitostí, činnost organizačních a ekonomických poradců, vedení účetnictví, marketing, obchodní a podnikatelský průzkum, vedení dražeb, pronájem reklamních ploch, pronájem reklamních materiálů, televizní reklama, pronájem kancelářských strojů a zařízení, propagačního materiálu, kancelářské techniky, pronájem prodejních automatů, pronájem zařízení na automatické zpracování dat; (36) odkup a prodej pohledávek, koupě a prodej na splátky, nájem a pronájem nemovitosti, bytů a pozemků bez poskytování jiných než základních služeb spojených s pronájmem, leasingové služby s následným prodejem věci, finanční leasing, poskytování informací o finančním trhu, zejména z oblasti ekonomiky, bankovníctví a pojišťovnictví, zprostředkování pojišťovacích služeb; (42) pronájem výpočetní techniky, počítačů, tiskáren k počítačům, scannerů.

(730) **VB LEASING CZ, spol. s r. o.**, Heršpická 5, Brno, 63900, CZ

(740) Žáková Marie Mgr., Lidická 51, Brno

(210) **O 344409**

(220) 15.03.2004

(320) 15.03.2004

(511) 35, 36, 44

(540)

car lease & services

medical leasing

(510) (35) inzertní a reklamní činnost, poskytování pomoci při provozu obchodu, zprostředkování obchodních záležitostí, činnost organizačních a ekonomických poradců, vedení účetnictví, marketing, obchodní a podnikatelský průzkum, vedení dražeb, pronájem reklamních ploch, pronájem reklamních materiálů, televizní reklama, pronájem kancelářských strojů a zařízení, propagačního materiálu, kancelářské techniky, pronájem prodejních automatů, pronájem zařízení na automatické zpracování dat; (36) odkup a prodej pohledávek, koupě a prodej na splátky, nájem a pronájem nemovitosti, bytů a pozemků bez poskytování jiných než základních služeb spojených s pronájmem, leasingové služby s následným prodejem věci, finanční leasing, poskytování informací o finančním trhu, zejména z oblasti ekonomiky, bankovníctví a pojišťovnictví, zprostředkování pojišťovacích služeb; (39) pronájem dopravní techniky a motorových vozidel, přívěsů, návěsů a nástaveb vozidel, pronájem garáží, parkovišť a skladů a skladovacích kontejnerů, pronájem chladících zařízení, pronájem plavidel (člunů a lodí).

(730) **VB LEASING CZ, spol. s r. o.**, Heršpická 5, Brno, 63900, CZ

(740) Žáková Marie Mgr., Lidická 51, Brno

(210) **O 344408**

(220) 15.03.2004

(320) 15.03.2004

(511) 35, 36, 42

(510) (35) inzertní a reklamní činnost, poskytování pomoci při provozu obchodu, zprostředkování obchodních záležitostí, činnost organizačních a ekonomických poradců, vedení účetnictví, marketing, obchodní a podnikatelský průzkum, vedení dražeb, pronájem reklamních ploch, pronájem reklamních materiálů, televizní reklama, pronájem kancelářských strojů a zařízení, propagačního materiálu, kancelářské techniky, pronájem prodejních automatů, pronájem zařízení na automatické zpracování dat; (36) odkup a prodej pohledávek, koupě a prodej na splátky, nájem a pronájem nemovitosti, bytů a pozemků bez poskytování jiných než základních služeb spojených s pronájmem, leasingové služby s následným prodejem věci, finanční leasing, poskytování informací o finančním trhu, zejména z oblasti ekonomiky, bankovníctví a pojišťovnictví, zprostředkování pojišťovacích služeb; (44) pronájem lékařských a zdravotnických zařízení a zdravotnické techniky, pronájem a zařízení potřebných k péči o hygienu a krásu osob a zvířat.

(730) **VB LEASING CZ, spol. s r. o.**, Heršpická 5, Brno, 63900, CZ

(740) Žáková Marie Mgr., Lidická 51, Brno

(210) **O 344411**

(220) 15.03.2004

(320) 15.03.2004

(511) 32

(540)

PETRÁŠOVKA

(510) (32) minerální vody.

(730) **ALPHADUCT, a.s.**, Na Příkopě 12, Praha 1, 11000, CZ

(740) AK JEHNĚ, VODÁK A PARTNERI Jehne Robert JUDr., Školská 32, Praha 1

(210) **O 344414**

(220) 15.03.2004

(320) 15.03.2004
(511) 35
(540)



- (510) (35) zprostředkování v oblasti obchodu, velkoobchodu a specializovaného maloobchodu.
(730) **tope trading international s.r.o.**, Moravní nábřeží 1208, Uherské Hradiště, 68601, CZ

(210) **O 344437**
(220) 16.03.2004
(320) 16.03.2004
(511) 1, 3, 4, 35
(540)



- (510) (1) průmyslové chemikálie, zejména tenzidy jako chemické přísady do výrobků, apretační a bělicí přísady a přípravky pro průmyslové účely, biologické přísady a přípravky a enzymy a enzymatické přípravky pro průmyslové využití, chemické přípravky pro čištění tekutin a změkčování vody, detergenty a škrob pro průmyslové účely, impregnační látky a smáčecí přípravky pro barvení textilií a kůže, chemické přípravky pro výrobu pigmentů, chemické prostředky pro konzervování potravin a krmiv, umělá sladidla, hnojiva přírodní a umělá pro zemědělství, lesnictví, zahradnictví a zahrádkářské účely, živné soli a roztoky pro venkovní a pokojové rostliny a květiny, fungicidy, herbicidy a bakteriální přípravky spadající do třídy 1; (3) prací, čistící, lešticí a apretační prostředky a přípravky, zejména prací prášky, tablety, roztoky a gely, namáčecí prostředky, bělicí, avivážní a apretační přípravky, přípravky pro mytí nádobí a sanitárních zařízení, detergenty a stabilizující emulze, výrobky pro osobní hygienu a kosmetické výrobky, zejména tenzidy, např. mýdla toaletní, medicíální, dezinfekční a dezodorační kusová, prášková, tekutá a gelová, sprchové gely, koupelové pěny a gely, oleje a soli, stabilizující pěny pro kosmetické a hygienické účely, pleťová mléka a pleťové vody, zubní pasty a prášky, ústní vody a spreje, šampóny a vlasové vody, včetně barev a přelivů na vlasy, řasenky, rtěnky a líčidla, kosmetické a hygienické přípravky pro zvířata; (4) průmyslové oleje a mazací tuky a mazadla, např. jako konzervační přípravky pro kůži a textilie, směsi pohlcující prach, včetně jeho zavlažování a vázání; (35) obchodní zprostředkovatelská činnost v oboru pracích a čistících přípravků a prostředků, včetně lešticích, detergentů, kosmetických výrobků, hnojiv, fungicidů a bakteriálních přípravků, reklamní, inzertní a propagační činnost v daných komoditách, včetně rozšiřování reklamních textů, tiskovin a vzorků výrobků zákazníkům, organizování a pořádání propagačních anebo komerčních výstav, přehlídek zboží a reklamních akcí, obchodní management, průzkum a analýza trhu, pomoc při řízení obchodní činnosti, obchodní zastupování tuzemských a zahraničních firem a subjektů, dovozní a vývozní agentura, obchodní informační, konzultační a poradenský servis.
(730) **VALTECH TORS, v.o.s.**, Dolní Bojanovice, 69617, CZ
(740) Machatová Marcela Mgr., Pospíšilova 2, Praha 3

(210) **O 344440**
(220) 16.03.2004
(320) 16.03.2004
(511) 9, 16, 35, 41

(540)



- (510) (9) informace, data a databáze na elektronických, magnetických a optických nosičích všeho druhu a v elektronických, datových, informačních a telekomunikačních sítích všeho druhu, multimediální aplikace, zejména elektronické informační katalogy, časopisy a periodika, knihy v elektronické podobě, nahrané zvukové a zvukově-obrazové záznamy, včetně software na CD a DVD discích a magnetických nosičích, software pro počítače; (16) tiskoviny všeho druhu, periodické a neperiodické publikace na papírových nosičích, zejména časopisy, noviny, knihy, prospekty, plakáty, samolepky, fotografie, kalendáře, knihařské výrobky, informační a propagační výrobky z papíru, včetně dekoračních předmětů z papíru, obalový materiál z papíru a balicí fólie z plastu, papírové a plastové tašky, tužky a pera, data a databáze na papírových nosičích; (35) zprostředkovatelské služby v oblasti obchodu a pomoc při řízení obchodní činnosti, zprostředkování obchodních kontaktů, reklamní a propagační činnost, poskytování obchodních informací a jiných obchodních informačních produktů, např. multimediálních informací, pro reklamní a obchodní účely, včetně jejich vyhledávání, inzertní a propagační činnost, včetně on-line inzerce a prezentace uživatelů v počítačové síti Internet, obchodní využití sítě Internet v oblasti vyhledávacích služeb a e-businessu, vydávání reklamních a/nebo náborových textů, propagačních a inzertních tiskovin, rozšiřování reklamních a/nebo inzertních materiálů, obchodní průzkum a analýza trhu, marketing, organizace reklamních a obchodních předváděcích akcí výrobků a služeb, včetně obchodních výstav a jejich doprovodných akcí, např. komerčních módních přehlídek, distribuce zboží a tiskovin k reklamním účelům, obchodní zastoupení tuzemských a zahraničních firem, obchodní a podnikatelský informační servis, obchodní poradenské a konzultační služby; (41) nakladatelství a vydavatelství periodických a neperiodických publikací, zejména společenských, zábavních, vzdělávacích a odborných časopisů, např. z oblasti architektury a investiční výstavby, tištěné na papírových nosičích i v elektronické podobě, včetně textových, zvukových a zvukově-obrazových zpráv a informací na elektronických, magnetických a optických nosičích všeho druhu, ediční a publikační činnost, včetně nahrávání zvukových a zvukově-obrazových nosičů a pořadů pro rozhlasové a televizní vysílání, půjčování publikací a nahraných zvukových a zvukově-obrazových nosičů, produkční a agenturní činnost v oblasti zábavy, vzdělávání, kultury a sportu, včetně pořádání zábavních a vzdělávacích soutěží, hobby-soutěží, zájmových klubů, setkání a přednášek a společenských a vzdělávacích akcí, včetně kulturních a/nebo vzdělávacích výstav, informační, konzultační, poradenské a obstaravatelské služby v oboru nakladatelské a vydavatelské činnosti, produkční a agenturní činnost v oblasti zábavy, kultury, vzdělávání a zájmové činnosti.

(730) **EUROPRESS, k. s.**, Viktora Huga 6, Praha 5, 15000, CZ
(740) Machatová Marcela Mgr., Pospíšilova 2, Praha 3

(210) **O 344441**
(220) 16.03.2004
(320) 16.03.2004
(511) 1, 3, 4
(540)

SWAY

- (510) (1) průmyslové chemikálie, zejména tenzidy jako chemické přísady do výrobků, apretační a bělicí přísady a přípravky pro průmyslové účely, biologické přísady a přípravky a enzymy a enzymatické přípravky pro průmyslové využití, chemické přípravky pro čištění tekutin a změkčování vody, detergenty a škrob pro průmyslové účely, impregnační látky a smáčecí přípravky pro barvení textilií a kůže, chemické přípravky pro výrobu pigmentů, chemické prostředky pro konzervování potravin a krmiv, umělá sladidla, hnojiva přírodní a umělá pro zemědělství, lesnictví, zahradnictví a zahrádkářské účely, živné

solí a roztoky pro venkovní a pokojové rostliny a květiny, fungicidy a bakteriální přípravky spadající do třídy 1; (3) prací, čisticí, lešticí a apretační prostředky a přípravky, zejména prací prášky, tablety a roztoky, namáčecí prostředky, bělicí, avivážní a apretační přípravky, přípravky pro mytí nádobí a sanitárních zařízení, detergenty a stabilizující emulze, výrobky pro osobní hygienu a výrobky kosmetické, zejména obsahující tenzidy, např. mýdla toaletní, mediální, dezinfekční a dezodorizační kusová, prášková a tekutá, sprchové gely, koupelové pěny, oleje a soli, stabilizující pěny pro kosmetické a hygienické účely, pleťová mléka a pleťové vody, zubní pasty a prášky a ústní vody a spreje, šampóny na vlasy, vlasové gely a vody, včetně barev a přelivů na vlasy, kosmetické přípravky pro zvířata; (4) průmyslové oleje a mazací tuky a mazadla, např. jako konzervační přípravky pro kůži a textilie, směsi pohlcující prach, včetně jeho zavláždění a vázání.

- (730) **SWAY s. r. o.**, Soběšovice 217, Frýdek-Místek, 73938, CZ
(740) Machatová Marcela Mgr., Pospíšilova 2, Praha 3

- (210) **O 344443**
(220) 16.03.2004
(320) 16.03.2004
(511) 9, 16, 35, 38, 41, 42
(540)

LOGOMIX

- (510) (9) informace, data a databáze na elektronických, magnetických a optických nosičích všeho druhu a v elektronických, datových, informačních a telekomunikačních sítích všeho druhu, multimediální aplikace, například elektronické informační katalogy, časopisy a periodika, knihy v elektronické podobě, nahrané zvukové a zvukově-obrazové záznamy, včetně software na CD a DVD discích a magnetických nosičích, software pro počítače, informační soubory a systémy převáděné přes Internet; (16) tiskoviny všeho druhu, periodické a neperiodické publikace na papírových nosičích, zejména časopisy, noviny, knihy, prospekty, plakáty, samolepky, fotografie, kalendáře, knihařské výrobky, informační a propagační výrobky z papíru, včetně dekoračních předmětů z papíru, obalový materiál z papíru a balící fólie z plastu, papírové a plastové tašky, tužky a pera, data a databáze na papírových nosičích; (35) zprostředkovatelské služby v oblasti obchodu a pomoc při řízení obchodní činnosti, zprostředkování obchodních kontaktů, reklamní a propagační činnost, poskytování obchodních informací a jiných obchodních informačních produktů, např. multimediálních informací, pro reklamní a obchodní účely, včetně jejich vyhledávání, inzertní a propagační činnost, včetně on-line inzerce a prezentace uživatelů v počítačové síti Internet, obchodní využití sítě Internet v oblasti vyhledávacích služeb a e-businessu, vydávání reklamních a/nebo náborových textů, propagačních a inzertních tiskovin, rozšiřování reklamních a/nebo inzertních materiálů, obchodní průzkum a analýza trhu, marketing, organizace reklamních a obchodních předváděcích akcí výrobků a služeb, včetně obchodních výstav a jejich doprovodných akcí, např. komerčních módních přehlídek, distribuce zboží a tiskovin k reklamním účelům, obchodní zastoupení tuzemských a zahraničních firem, obchodní a podnikatelský informační servis, obchodní poradenské a konzultační služby; (38) datové telekomunikační služby, provozování spojových počítačových sítí, přenos zvuku, obrazu a informací pomocí satelitů, obstaravatelská, informační a poradenská činnost v těchto oborech; (41) nakladatelství a vydavatelství periodických a neperiodických publikací, zejména společenských, zábavních, vzdělávacích a odborných časopisů, např. z oblasti architektury a investiční výstavby, tištěné na papírových nosičích i v elektronické podobě, včetně textových, zvukových a zvukově-obrazových zpráv a informací na elektronických, magnetických a optických nosičích všeho druhu, ediční a publikační činnost, včetně nahrávání zvukových a zvukově-obrazových nosičů a pořadů pro rozhlasové a televizní vysílání, půjčování publikací a nahraných zvukových a zvukově-obrazových nosičů, produkční a agenturní činnost v oblasti zábavy, vzdělávání, kultury a sportu, včetně pořádání zábavních a vzdělávacích soutěží, hobby-soutěží, zájmových klubů, setkání a přednášek a společenských a vzdělávacích akcí, včetně kulturních a/nebo vzdělávacích výstav, informační, konzultační, poradenské a obstaravatelské služby v oboru nakladatelské a vydavatelské činnosti, produkční a agenturní činnost v oblasti zábavy, kultury, vzdělávání a zájmové činnosti; (42) odborná poradenská, konzultační,

inženýrská, projektová a posudková činnost v oboru výpočetní, komunikační a informační techniky a spojových počítačových sítí, navrhování a tvorba softwaru a sítí, internetových stránek, pronajímání počítačového softwaru, skenování a počítačová grafika, služby datové diagnostiky a datové obnovy, integrace počítačových sítí, pronájem výpočetní techniky.

- (730) **EUROPRESS, k. s.**, Viktora Huga 6, Praha 5, 15000, CZ
(740) Machatová Marcela Mgr., Pospíšilova 2, Praha 3

- (210) **O 344444**
(220) 16.03.2004
(320) 16.03.2004
(511) 35, 41, 43
(540)



- (510) (35) reklamní činnost; (41) provozování tělovýchovných zařízení a zařízení sloužících regeneraci a rekondici - v rámci této třídy, provozování a organizace kulturních, sportovních a vzdělávacích akcí; (43) ubytovací služby.
(730) **HC MOST spol. s r. o.**, Rudolická 1700, Most, 43401, CZ

- (210) **O 344445**
(220) 16.03.2004
(320) 16.03.2004
(511) 37, 41
(540)



- (510) (37) opravy motorových vozidel, opravy karoserií; (41) provozování automobilové stáje (automobilový sport).
(730) **CARDO tuning s.r.o.**, Partyzánská 16, Most, 43401, CZ

- (210) **O 344446**
(220) 16.03.2004
(320) 16.03.2004
(511) 5
(540)



- (510) (5) farmaceutické výrobky všeho druhu v této třídě.
(590) Barevná
(730) **Taro Pharmaceutical Industries, Ltd.**, 14 Hakitor Street, Haifa Bay, IL
(740) Malůšek Jiří Ing., Mendlovo nám. 1a, Brno

- (210) **O 344447**
(220) 16.03.2004
(320) 16.03.2004
(511) 29, 35, 39, 40

(540)



(510) (29) maso, drůbež, masné výrobky, masové výtahy, paštiky, uzeniny, tepelně opracované masné výrobky, slanina, jedlé tuky - sádlo; (35) reklama; (39) doprava, balení a skladování zboží; (40) řeznictví, uzenářství, zpracování masa a masných výrobků.

(590) Barevná

(730) **Jaroslav Radoš, řeznictví, uzenářství**, Osecká 179, Lom u Mostu, 43511, CZ

(210) **O 344448**

(220) 16.03.2004

(320) 16.03.2004

(511) 16, 41

(540) **AUTOMOTIVE NEWS CZECH**

(510) (16) periodický časopis; (41) vydávání periodického časopisu, výroba televizních a rozhlasových programů.

(730) **Matějka Antonín**, Sadová 99, Týnec nad Sázavou, 25741, CZ

(210) **O 344449**

(220) 16.03.2004

(320) 16.03.2004

(511) 35, 36, 41, 43

(540)

EDENPARK

(510) (35) obchodní administrativní; (36) služby nemovitosti; (41) služby, jejichž cílem je zábava, rekreace, rozptýlení, aktivní odpočinek, pronájem sportovních zařízení, provoz zábavných parků; (43) provoz restaurací.

(730) **GEN MAN VENTURES AG**, Blegistrasse 1, Rotkreuz/Zug, CH
(740) Advokátní kancelář Tajchnerová Ilona JUDr., Velká Hradební 3385/9, Ústí nad Labem

(210) **O 344451**

(220) 16.03.2004

(320) 16.03.2004

(511) 35, 41, 43

(540)



(510) (35) zprostředkovatelská činnost v obchodu, marketing, reklama, propagace, inzerce a poskytování informací všemi druhy médií; (41) provozování zařízení sloužících k zábavě, vzdělávání a sportu, poskytování výchovně-zábavních služeb, klubové služby (výchovně zábavné), kluby zdraví (služby); (43) poskytování stravovacích a ubytovacích služeb, zejména v hotelích, penzionech, restauracích, kavárnách, barech a nočních klubech, catering.

(590) Barevná

(730) **SHC MANAGEMENT PRAGUE s. r. o.**, nám. Curieových 43/5, Praha 1, 11000, CZ

(740) Jupa Francis Ing., Měchenická 4/2554, Praha 4

(210) **O 344452**

(220) 16.03.2004

(320) 16.03.2004

(511) 35, 41, 43

(540)



(510) (35) zprostředkovatelská činnost v obchodu, marketing, reklama, propagace, inzerce a poskytování informací všemi druhy médií; (41) provozování zařízení sloužících k zábavě, vzdělávání a sportu, poskytování výchovně-zábavních služeb, klubové služby (výchovně zábavné), pořádání recepčí; (43) poskytování stravovacích a ubytovacích služeb, zejména v hotelích, penzionech, restauracích, kavárnách, barech a nočních klubech, catering a cateringové akce.

(590) Barevná

(730) **SHC MANAGEMENT PRAGUE s. r. o.**, nám. Curieových 43/5, Praha 1, 11000, CZ

(740) Jupa Francis Ing., Měchenická 4/2554, Praha 4

(210) **O 344453**

(220) 16.03.2004

(320) 16.03.2004

(511) 35, 41, 43

(540)



(510) (35) zprostředkovatelská činnost v obchodu, marketing, reklama, propagace, inzerce a poskytování informací všemi druhy médií; (41) provozování zařízení sloužících k zábavě, vzdělávání a sportu, poskytování výchovně-zábavních služeb, klubové služby (výchovně zábavné), pořádání recepčí; (43) poskytování stravovacích a ubytovacích služeb, zejména v hotelích, penzionech, restauracích, kavárnách, barech a nočních klubech, catering a cateringové akce.

(590) Barevná

(730) **SHC MANAGEMENT PRAGUE s. r. o.**, nám. Curieových 43/5, Praha 1, 11000, CZ

(740) Jupa Francis Ing., Měchenická 4/2554, Praha 4

(210) **O 344458**

(220) 16.03.2004

(320) 16.03.2004

(511) 9, 38, 42

(540)



(510) (9) data, databáze a jiné informační produkty na nosičích dat a v elektronických datových, informačních telekomunikačních sítích všeho druhu, nosiče dat všeho druhu spadající do tř. 9, elektronické a datové sítě, multimediální aplikace, elektronická periodika, počítače, programové vybavení pro informační technologie a pro komunikaci, programové vybavení umožňující elektronické obchodování, nahraný software, počítačové programy; (38) propojování telekomunikační sítě s telekomunikačními sítěmi dalších provozovatelů, poskytování informací a jiných informačních produktů všeho druhu - informační kancelář, přenos veřejných informací, zpráv a obrázků pomocí počítačů, zprostředkování v oblasti telekomunikací, zprostředkovatelské služby v telekomunikačních

službách a v oblasti šíření informací, elektronická pošta, poradenská činnost v oblasti telekomunikačních systémů, provozování informačních sítí, systémů a databází, včetně elektronických, zejména on-line systémů; (42) tvorba software, programování, návrh programového vybavení, aktualizace a údržba programového vybavení, programování internetových databázových systémů a internetových aplikací, tvorba multimediálních dokumentů, prezentací, aplikací, katalogů apod., konstrukce WWW prezentací a řešení WWW serverů, tvorba informačních databází, poradenství v oblasti hardware a software.

- (730) **E-LEXICON spol. s r.o.**, Branická 537/103, Praha 4, 14700, CZ
(740) Šachta, Zmeškal & partneři Kratochvíl Václav Ing., Radlická 28/663, Praha 5

- (210) **O 344472**
(220) 16.03.2004
(320) 16.03.2004
(511) 21
(540)



- (510) (21) sklo malované, broušené a krystalické znázorňující masky a motivy fauny a flory.
(730) **HISAR s. r. o.**, Michalská 11/440, Praha 1, 11000, CZ

- (210) **O 344473**
(220) 16.03.2004
(320) 16.03.2004
(511) 35, 43
(540)

GUSTO ITALIA CLUB

- (510) (35) propagační činnost, reklama, pomoc při řízení obchodní činnosti, administrativa, kancelářské práce; (43) služby zajišťující stravování a nápoje, dočasné ubytování.
(730) **AVENIMA, spol. s r. o.**, Karolíny Světlé 34, Praha 1, 11000, CZ

- (210) **O 344480**
(220) 17.03.2004
(320) 17.03.2004
(511) 16, 32, 33
(540)

Palavia lake

- (510) (16) tiskoviny, reklamní propagační a informační materiály, etikety, obaly papírové a z plastů jinde neuvedené, obaly a tašky z papíru a plastů; (32) piva, minerální vody, šumivé nápoje a jiné nápoje nealkoholické, nápoje a šťávy ovocné, sirupy a jiné přípravky k zhotovení nápojů; (33) alkoholické nápoje (s výjimkou pív).
(730) **Vino Valtice CZ s. r. o.**, Nám. Svobody 3, Valtice, 69142, CZ
(740) Kolátor Kamil, Lučanská 5, Jablonec nad Nisou

- (210) **O 344490**
(220) 17.03.2004
(320) 17.03.2004
(511) 43
(540)

R I S T O R A N T E
L A S C A L A
P I Z Z E R I A

- (510) (43) restaurace, restaurace (samoobslužné-).
(590) Barevná

- (730) **GELATO ITALIANO spol. s r.o.**, Staroměstské náměstí 14/604, Praha 1, 11000, CZ

- (210) **O 344491**
(220) 17.03.2004
(320) 17.03.2004
(511) 34, 35, 41
(540)



- (510) (34) cigarety, tabák, tabákové výrobky, kuřácké potřeby, zapalovače, zápalky; (35) marketing, pořádání reklamních a propagačních akcí, propagace, reklama, rozšiřování reklamních materiálů, styky s veřejností; (41) pořádání kulturních a zábavních akcí, organizování sportovních soutěží, zábava.
(730) **British American Tobacco (Czech Republic) s.r.o.**, Vinohradská 151/2828, Praha 3, 13000, CZ
(740) Zugar Robert JUDr., Laubova 8, Praha 3

- (210) **O 344492**
(220) 17.03.2004
(320) 17.03.2004
(511) 34, 35, 41
(540)



- (510) (34) cigarety, tabák, tabákové výrobky, kuřácké potřeby, zapalovače, zápalky; (35) marketing, pořádání reklamních a propagačních akcí, propagace, reklama, rozšiřování reklamních materiálů, styky s veřejností; (41) pořádání kulturních a zábavních akcí, organizování sportovních soutěží, zábava.
(730) **British American Tobacco (Czech Republic) s.r.o.**, Vinohradská 151/2828, Praha 3, 13000, CZ
(740) Zugar Robert JUDr., Laubova 8, Praha 3

- (210) **O 344495**
(220) 17.03.2004
(320) 17.03.2004
(511) 7, 11, 42
(540)

JAD X

- (510) (7) výměníky tepla částí strojů; (11) výměníky tepla; (42) vývoj a výzkum nových výrobků.
(730) **SECESPOL - CZ s.r.o.**, Branická 247/1400, Praha 4, 14000, CZ

- (210) **O 344496**
(220) 17.03.2004
(320) 17.03.2004
(511) 7, 11, 42
(540)

JAD

- (510) (7) výměníky tepla částí strojů; (11) výměníky tepla; (42) vývoj a výzkum nových výrobků.
(730) **SECESPOL - CZ s.r.o.**, Branická 247/1400, Praha 4, 14000, CZ

- (210) **O 344497**
(220) 17.03.2004
(320) 17.03.2004
(511) 2, 37, 42

- (540) 
- (210) **O 344548**
 (220) 18.03.2004
 (320) 18.03.2004
 (511) 25, 28
 (540)
- (510) (2) barvy, barvy (ředidla pro-), barvy pro emaily, barvy (pojiva pro-); (37) stavebnictví, stavitelství, antikorozní úprava, tapetování, malování a natírání (interiérů a exteriérů), lakování, glazurování; (42) architektura, služby v oblasti chemie, chemický výzkum, projekce (stavební), interiérová výzdoba.
- (590) Barevná
 (730) **H-COLOR, s.r.o.**, Libušská 213, Praha 4, 14200, CZ
-
- (210) **O 344498**
 (220) 17.03.2004
 (320) 17.03.2004
 (511) 16, 36, 42
 (540)
- MEGA Production**
- (510) (16) škrobové obalové materiály; (36) finanční poradenství, investování kapitálu, kanceláře pro inkasování pohledávek, realitní kanceláře, finanční poradenství, obchodování s pohledávkami, zprostředkování obchodu s nemovitostmi, pronájem nemovitostí, správa majetku, záruky - kauce - ručení; (42) služby v oblasti chemie, vývoj a výzkum nových výrobků, výzkum biologický, výzkum v oblasti chemie, výzkum v oboru strojírenství.
- (730) **MEGA Production a. s.**, Nejedlého 5, Brno, 63800, CZ
-
- (210) **O 344504**
 (220) 17.03.2004
 (320) 17.03.2004
 (511) 16, 41
 (540)
- SVĚTLO**
- (510) (16) časopisy (periodika); (41) vydávání textů, vydávání elektronických knih a časopisů.
- (730) **FCC PUBLIC s.r.o.**, Pod Vodárenskou věží 4, Praha 8, 18208, CZ
-
- (210) **O 344527**
 (220) 18.03.2004
 (320) 18.03.2004
 (511) 41
 (540)
- HVĚZDNÝ MARATON ANEB DRUHÁ ŠANCE**
- (510) (41) výchovná a zábavní činnost, hudební produkce, pořádání koncertů a hudebních představení.
- (730) **Národní dům - Kulturní dům železničářů, s.r.o.**, nám. Míru 9, Praha 2, 12053, CZ
- (740) Klofáčová Lenka Mgr., Ve struhách 8, Praha 6
-
- (210) **O 344547**
 (220) 18.03.2004
 (320) 18.03.2004
 (511) 25, 28
 (540)
- 
- (510) (25) sportovní oblečení zařazené v této třídě; (28) draci létající, surfovací prkna.
- (730) **PLUS OIL, s.r.o.**, Dolní Bečva 598, Dolní Bečva, 75655, CZ
-
- (210) **O 344550**
 (220) 18.03.2004
 (320) 18.03.2004
 (511) 9, 16, 35, 41
 (540)
- Mladá fronta - Standard**
- (510) (9) nosiče informací, zejména se záznamem obrazu a zvuku, data, databáze a jiné informační produkty na magnetických nosičích a v elektronických, datových, informačních a telekomunikačních sítích, multimediální aplikace, zejména elektronické časopisy, elektronická periodika a knihy v elektronické podobě, software pro počítače; (16) tiskoviny, periodický a neperiodický tisk, zejména časopisy, noviny, knihy, prospekty, plakáty, fotografie, pohlednice, dopisnice, dopisní papíry, kalendáře, knihařské výrobky, propagační materiály a předměty z papíru, zejména letáky, brožury, obtisky, obalový materiál z papíru a plastických hmot, tiskařské typy a štočky, ozdobné a propagační předměty z papíru; (35) reklamní, inzertní a propagační činnost, informační servis a poradenské služby v obchodě, pořádání reklamních a obchodních výstav a předváděcích akcí zboží a služeb, včetně distribuce zboží k reklamním účelům, zprostředkovatelské služby v oblasti obchodu, obchodní služby v oboru polygrafie, průzkum trhu a marketing, obchodní zastoupení tuzemských a zahraničních firem, rozmnožovací služby; (41) nakladatelská a vydavatelská činnost v oboru zábavních, odborných, zpravodajských a vzdělávacích tiskovin, publikací, zpráv a informací, zvukových, textových a audiovizuálních nosičů, včetně multimediálních aplikací, produkční a agenturní činnost v oblasti zábavy, kultury a výchovy, pořádání zábavních soutěží, zájmových klubů a společenských akcí, pořádání společenských módních přehlídek, informační, konzultační, obstaratelské a zprostředkovatelské služby v oboru nakladatelské a vydavatelské činnosti a produkční a agenturní činnosti v oblasti zábavy, kultury a výchovy.
- (730) **Mladá fronta a.s.**, Mezi Vodami 1952/9, Praha 4 - Modřany, 14300, CZ
-
- (210) **O 344553**
 (220) 18.03.2004
 (320) 18.03.2004
 (511) 30, 32, 33
 (540)
- 
- (510) (30) šťávy zeleninové na vaření, nálevy k ochucení, led pro osvěžení, nápoje z kávy, kakaa nebo čokolády, nápoje na bázi čaje, přísady do nápojů s výjimkou esencí, příchutě do nápojů s výjimkou éterických olejů, sirup melasový, šerbet, šťávy s výjimkou dresinků; (32) minerální vody, šumivé nápoje a jiné nápoje nealkoholické, nápoje a šťávy ovocné, šerbet (nápoje), sirupy a jiné přípravky k zhotovování nápojů, piva; (33) alkoholické nápoje (s výjimkou pív).

- (730) **Kofola a. s.**, Za drahou 1, Krnov, 79401, CZ
 (740) Kendereški Dušan Ing., Lidická 51, Brno

- (210) **O 344554**
 (220) 18.03.2004
 (320) 18.03.2004
 (511) 30, 32, 33
 (540)



- (510) (30) šťávy zeleninové na vaření, nálevy k ochucení, led pro osvěžení, nápoje z kávy, kakaa nebo čokolády, nápoje na bázi čaje, přísady do nápojů s výjimkou esencí, příchutě do nápojů s výjimkou éterických olejů, sirup melasový, šerbet, šťávy s výjimkou dresinků; (32) minerální vody, šumivé nápoje a jiné nápoje nealkoholické, nápoje a šťávy ovocné, šerbet, sirupy a jiné přípravky k zhotovování nápojů, piva; (33) alkoholické nápoje (s výjimkou pív).

- (730) **Kofola a. s.**, Za drahou 1, Krnov, 79401, CZ
 (740) patentová a známková kancelář Kendereški Dušan Ing., Lidická 51, Brno

- (210) **O 344555**
 (220) 18.03.2004
 (320) 18.03.2004
 (511) 30, 32, 33
 (540)

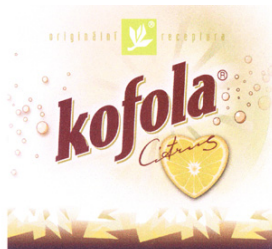

- (510) (30) šťávy zeleninové na vaření, nálevy k ochucení, led pro osvěžení, nápoje z kávy, kakaa nebo čokolády, nápoje na bázi čaje, přísady do nápojů s výjimkou esencí, příchutě do nápojů s výjimkou éterických olejů, sirup melasový, šerbet, šťávy s výjimkou dresinků; (32) minerální vody, šumivé nápoje a jiné nápoje nealkoholické, nápoje a šťávy ovocné, šerbet (nápoje), sirupy a jiné přípravky k zhotovování nápojů, piva; (33) alkoholické nápoje (s výjimkou pív).

- (590) Barevná
 (730) **Kofola a. s.**, Za drahou 1, Krnov, 79401, CZ
 (740) patentová a známková kancelář Kendereški Dušan Ing., Lidická 51, Brno

- (210) **O 344577**
 (220) 19.03.2004
 (320) 19.03.2004
 (511) 9, 28, 35
 (540)



- (510) (9) pomůcky pro neplavce, záchranné pomůcky všeho druhu ve tř. 9; (28) sportovní náčiní a potřeby všeho druhu v rámci této třídy; (35) zprostředkovatelská činnost v oblasti obchodu, poradenství v obchodní činnosti.

- (730) **Matuška Miroslav**, Doly 417, Dobruška, 51801, CZ
 (740) Ing. Zdenek Hrnčíř, Vlastimila Moravce 30, Nové Město nad Metují

- (210) **O 344584**
 (220) 19.03.2004
 (320) 19.03.2004
 (511) 6, 19, 37
 (540)



- (510) (6) obecné kovy a jejich slitiny, kovové stavební materiály, kovové stavební materiály přenosné, kovové materiály pro železnice, kovové kabely a dráty neelektrické, kovové potřeby zámečnické a klempířské, kovové trubky, sejfy, kovové výrobky, které nejsou uvedeny v jiných třídách, rudy; (19) stavební materiály nekovové, neohebné trubky nekovové pro stavebnictví, asfalt, smůla, přenosné konstrukce nekovové, nekovové pomníky; (37) stavebnictví, opravy, instalační služby.

- (730) **A.T.A. technik spol. s r.o.**, Mechovka 245, Praha 9, 19014, CZ
 (740) JUDr. Jan Brych, advokát, Národní 28, Praha 1

- (210) **O 344585**
 (220) 19.03.2004
 (320) 19.03.2004
 (511) 6, 19, 37
 (540)

A.T.A. Glas

- (510) (6) obecné kovy a jejich slitiny, kovové stavební materiály, kovové stavební materiály přenosné, kovové materiály pro železnice, kovové kabely a dráty neelektrické, kovové potřeby zámečnické a klempířské, kovové trubky, sejfy, kovové výrobky, které nejsou uvedeny v jiných třídách, rudy; (19) stavební materiály nekovové, neohebné trubky nekovové pro stavebnictví, asfalt, smůla, přenosné konstrukce nekovové, nekovové pomníky; (37) stavebnictví, opravy, instalační služby.

- (730) **A.T.A. technik spol. s r.o.**, Mechovka 245, Praha 9, 19014, CZ
 (740) JUDr. Jan Brych, advokát, Národní 28, Praha 1

- (210) **O 344591**
 (220) 19.03.2004
 (320) 19.03.2004
 (511) 6
 (540)



- (510) (6) šrouby, svorníky, zástrčky, západky zámků, zámky, uzávěry, zarážky, závory, závlačky, petlice, zámkové (cylindrické) vložky, bezpečnostní pojistné (ochranné) řetězy, klíče do zámků a polotovary (hrubé výlisty) pro klíče do zámků, kroužky na klíče, kruhová pera, skříňky, schránky, sejfy, trezory, identifikační štítky a desky, všechny výše uvedené výrobky neelektrické, vyrobené z kovu a zařazené ve tř. 6.

- (730) **Mul-T-Lock Technologies Ltd.**, Mul-T-Lock Park, Ha Atzmaut Blvd., P. O. Box 637, Yavne, IL
 (740) PATENTSERVIS PRAHA a.s., Jivenská 1273/1, Praha 4

- (210) **O 344607**
 (220) 19.03.2004
 (320) 19.03.2004
 (511) 5, 9, 10

(540)



(510) (5) amalgamy (zubní-), amalgamy zubní ze zlata, brusné prostředky (zubní), cementy zubní, kaučuk pro zubolékařské účely, laky (zubní-), léčiva na zuby, porcelán na zubní protězy, prořezávání zubů (přípravky pro usnadnění-), protězy zubní (lepidla a tmely pro-), slitiny drahých kovů pro zubolékařské účely, tmely (zubní-), zubní amalgamy, zubní brusné prostředky, zubní cementy, zubní laky, zubní otisky (materiály na-), zubní protězy (porcelán pro-), zubní tmely, zuby (materiály pro plombování-); (9) chrániče zubů; (10) čepy pro umělé zuby, frézy zubolékařské, rovnátka na zuby, umělé zuby, umělé zuby (sady-), zubní přístroje a nástroje, zubolékařská zrcátka, zubolékařské přístroje (elektrické), zuby (kroužky pro usnadnění prořezávání-).

(590) Barevná

(730) **Kadlecová Kateřina**, Machkova 1646, Praha 4, 14900, CZ(210) **O 344611**

(220) 19.03.2004

(320) 19.03.2004

(511) 9, 28, 41

(540)



(510) (9) automaty hudební, hrací skříně uváděné do chodu vhozením mince, automaty hudební s laserovým čtecím systémem a jejich části, součásti a příslušenství, automaty výherní a jejich části, součásti a příslušenství, automaty nápojové, jídelní, cigaretové a obdobné a jejich části, součásti a příslušenství, přístroje pro nahrávání zvuku, nevýherní automaty pracující po vhození mince nebo známky, šipkové automaty a jejich části, součásti a příslušenství, technická zařízení a přístroje pro zábavní účely, počítače, elektronické sítě, audiovizuální díla, elektronické publikace na nosičích a přenášené po síti, počítačové hry jako programy, přístroje pro reprodukci zvuku, reproduktory, rozvaděče automatické, automatické distribuční stroje, rozvodné panely, rozvodné panely (elektrina), rozvodné skříně, spinací skříně, propojovací mezipřístroje (počítače), procesory (centrální procesorové jednotky), programy operačních systémů (nahrané-), přerušovače, dálkové spínače, jističe, přerušovače, vypínače, přesné měřicí přístroje, přijímače (audio- a video-), řidiči, kontrolní panely, sčítací stroje, sledovací přístroje, snímáči zařízení pro vlákna, snímáče obrazu, skenery (zpracování dat), snímáče znaků (optické), software počítačový (nahráný-), spojky, svorky, konektory (elektrina), stmívače, regulátory světla, reostaty (elektrické), stroje na počítání a třídění peněz, tabule oznamovací elektronické, televizní hry, hrací přístroje fungující po připojení na televizní přijímače, televizní přístroje, textové procesory, zařízení na zpracování textu, tiskárny pro počítače, tlumivky, cívký indukční, videokamery, videokazety, audiokazety, CD disky, videopásky, videorekordéry, videotelefony, vysílací zařízení, vysílačky, zařízení mincová (mechanismy pro-), zařízení pro přenášení zvuku, zesilovače, přístroje telefonní, faxy, faxovací přístroje, registrační pokladny, rádia, kalkulačky, stroje kancelářské děrovací na děrné štítky; (28) hry, spadající do této třídy, jejich součásti a příslušenství, hry automatické, s výjimkou těch, které se uvádějí do chodu vhozením mince nebo těch, které jsou užívány výhradně s televizním přijímačem, hry elektronické, s výjimkou her, které jsou používány výhradně ve spojení s televizním přijímačem, hry, hry společenské, hry stolní, kulečnickové (biliardové) stoly uváděné do chodu vhozením mince, kulečnicková tága, koule

kulečnickové (biliardové), kulečnickové špičky (na tága), křída na biliardová tága, šipky (hra), terče, trenážery, žetony hrací, stoly pro stolní fotbal, stoly na stolní tenis, kuželky; (41) diskotéky (služby s tím spojené), organizování živých vystoupení, provozování heren, provozování loterií a jiných podobných her, např. hra v kostky, provozování sázkových her, hraní o peníze, provokování kasina, provoz, výherních hracích přístrojů, pronájem karet, hracích karetních pomůcek a karetních stolků, zprostředkování služeb sloužících k zábavě a pobavení, spadajících do této třídy, pořádání kulturní produkce, zábavy a provozování zařízení sloužícího k zábavě, zařízení sloužící k zábavě, zejména provozování výherních hracích přístrojů, a to i s hraním o peníze, nefinanční předvádění hazardních her kasina (hraní, ne o peníze), pronájem her (ruleta, blackjack, poker, craps a další), předvádění a výuka pravidel her pro pobavení, též, hazardních her, pronájem her, informace o mocnostech zábavy a rozptýlení, poradenská činnost v oblasti provozování loterií a jiných podobných her, provozování nočních klubů, provozování her on-line z počítačové sítě.

(590) Barevná

(730) **CASINO KARTÁČ Group a. s.**, Slévárenská 5/400, Ostrava-Mariánské Hory, 70900, CZ(740) **Nádvořík Pavel Ing.**, Sokola Tůmy č.1, Ostrava-Hulváky(210) **O 344634**

(220) 22.03.2004

(320) 22.03.2004

(511) 41, 43

(540)



(510) (41) diskotéky (služby), provozování herny; (43) provozování baru, zajišťování stravování, zprostředkování a zajišťování ubytování.

(590) Barevná

(730) **HORSTAV hotel s.r.o.**, Špindlerův Mlýn 288, Špindlerův Mlýn, 54351, CZ(210) **O 344659**

(220) 22.03.2004

(320) 22.03.2004

(511) 5, 30, 32

(540)



(510) (5) čaje pro kojence a batolata, čaje bylinné, léčivé, astmatické, odtučňovací pro lékařské účely, čaje pro kojící matky; (30) čaj, instantní čaj; (32) minerální vody, arašídové mléko, nealkoholické nápoje, syrovátkové nápoje, iontové nápoje, nealkoholické šťávy a nápoje z nich, nealkoholické výtažky z ovoce, ovocné nealkoholické nektary, ovocné šťávy, nealkoholické ovocné výtažky, šerbet, slazené ovocné nápoje, zeleninové šťávy, šumivé nápoje, pastilky na výrobu šumivých nápojů, přípravky na výrobu nápojů, mandlové mléko.

(590) Barevná

(730) **LIFTEC CZ, spol. s r. o.**, Počernická 272/96, Praha 10, 10803, CZ(740) **Duškova Hana Ing.**, Travná 1285, Praha 14(210) **O 344660**

(220) 22.03.2004

(320) 22.03.2004

(511) 5, 30, 32



- (510) (5) čaje pro kojence a batolata, čaje bylinné, léčivé, astmatické, odtučňovací pro lékařské účely, čaje pro kojící matky; (30) čaj, instantní čaj; (32) minerální vody, arašídové mléko, nealkoholické nápoje, syrovátkové nápoje, iontové nápoje, nealkoholické šťávy a nápoje z nich, nealkoholické výtažky z ovoce, ovocné nealkoholické nektary, ovocné šťávy, nealkoholické ovocné výtažky, šerbety, slazené ovocné nápoje, zeleninové šťávy, šumivé nápoje, pastilky na výrobu šumivých nápojů, přípravky na výrobu nápojů, mandlové mléko.

(590) Barevná

(730) LIFTEC CZ, spol. s r. o., Počernická 272/96, Praha 10, 10803, CZ

(740) Dušková Hana Ing., Travná 1285, Praha 14-Kyje

(210) O 344661

(220) 22.03.2004

(320) 22.03.2004

(511) 5, 30, 32

(540)



- (510) (5) čaje pro kojence a batolata, čaje bylinné, léčivé, astmatické, odtučňovací pro lékařské účely, čaje pro kojící matky; (30) čaj, instantní čaj; (32) minerální vody, arašídové mléko, nealkoholické nápoje, syrovátkové nápoje, iontové nápoje, nealkoholické šťávy a nápoje z nich, nealkoholické výtažky z ovoce, ovocné nealkoholické nektary, ovocné šťávy, nealkoholické ovocné výtažky, šerbety, slazené ovocné nápoje, zeleninové šťávy, šumivé nápoje, pastilky na výrobu šumivých nápojů, přípravky na výrobu nápojů, mandlové mléko.

(590) Barevná

(730) LIFTEC CZ, spol. s r. o., Počernická 272/96, Praha 10, 10803, CZ

(740) Dušková Hana Ing., Travná 1285, Praha 14-Kyje

(210) O 344662

(220) 22.03.2004

(320) 22.03.2004

(511) 5, 30, 32

(540)



- (510) (5) čaje pro kojence a batolata, čaje bylinné, léčivé, astmatické, odtučňovací pro lékařské účely, čaje pro kojící matky; (30) čaj, instantní čaj; (32) minerální vody, arašídové mléko, mandlové mléko, nealkoholické nápoje, syrovátkové nápoje, iontové nápoje, nealkoholické šťávy a nápoje z nich, nealkoholické výtažky z ovoce, ovocné nealkoholické nektary, ovocné šťávy, nealkoholické ovocné výtažky, šerbety, slazené ovocné nápoje, zeleninové šťávy, šumivé nápoje, pastilky na výrobu šumivých nápojů, přípravky na výrobu nápojů.

(590) Barevná

(730) LIFTEC CZ, spol. s r. o., Počernická 272/96, Praha 10, 10803, CZ

(740) BIC ČVUT - patentové středisko Dušková Hana Ing., Travná 1285, Praha 14 - Kyje

(210) O 344663

(220) 22.03.2004

(320) 22.03.2004

(511) 14, 16, 18, 20, 21, 24, 25, 27, 28, 35, 41

(540)

LABEA

- (510) (14) klenoty, bižuterie, šperky, drahokamy, hodinky; (16) výrobky z papíru, tiskoviny, letáky, kalendáře, katalogy, fotografie; (18) kůže, imitace z kůže a výrobky z těchto materiálů, kufrы a zavazadla, peněženky, deštníky a slunečníky; (20) nábytek, zrcadla, rámy, výrobky ze dřeva, korku, rákosu, vrbového proutí, rohu, kostí, slonoviny, kostic, želvoviny, jantaru, perleti, mořské pěny, náhražky všech těchto materiálů nebo náhražky z plastických hmot včetně věšáků, laviček, poliček, regálů, sošek; (21) nádoby a náčiní pro domácnost nebo kuchyň, sklo, porcelán, majolika, keramika, mozaiky; (24) tkaniny a textilní výrobky, záclony, ubrusy, ložní prádlo; (25) oděvy, obuv, klobouky; (27) tapety na stěny, rohože, koberce, linoleum, plovoucí podlahy, korková podlahová krytina; (28) hry a hračky, potřeby a nářadí pro sport, houpáčky, prolézačky, skluzavky, pískoviště, šplhací, skákadla, trampolíny, houpací koně, kuželky; (35) zprostředkovatelská činnost v oblasti obchodní, propagační a reklamní činnosti; (41) prezentace vizuálního umění nebo literatury veřejnosti pro kulturní a vzdělávací účely, činnost konzultační, vzdělávací, pořádání konferencí a symposií.

(730) Kratochvílová Magdalena, Ranská 225, Praha - Újezd nad lesy, 19016, CZ

(740) Sedláčková Vlasta Ing., Ke Kateřinkám 1393, Praha 4

(210) O 344664

(220) 22.03.2004

(320) 22.03.2004

(511) 25, 35

(540)

Reltex

- (510) (25) bundy sportovní, čelenky, čepice, kalhoty, kombinézy, legíny, oděvy pro cyklisty, oděvy koupací, oděvy nepromokavé, oděvy plážové, oděvy pletené, oděvy tělocvičné, pánské plavky, plavky, dámské plavky, pletené zboží, prádlo spodní, prádlo pohlcující pot, rukavice, tílka, nátělníky, trička, úbor koupací, vesty; (35) dodavatelské služby pro třetí osoby (nákup výrobků a služeb pro jiné podniky), obchodní reklama pro třetí osoby, reklama, reklama propagace.

(730) RELTEX s. r. o., Jeremenkova 751, Praha 4, 14700, CZ

(210) O 344666

(220) 22.03.2004

(320) 22.03.2004

(511) 16, 35, 41, 44

(540)

COMPETIN

- (510) (16) periodické a neperiodické tiskoviny, časopisy, publikace, knihy, tiskařské štočky a typy, fotografie, papírenské a kancelářské potřeby kromě nábytku, učební a vyučovací pomůcky kromě přístrojů; (35) reklamní činnost, poradenství v oblasti marketingových služeb se specializací na public relations, služby spojené se stykem s veřejností, služby spojené s image společností, průzkum a studie trhu, poradenské služby pro management, obchodní management, obchodní poradenské služby, obchodní organizační poradenství, poradenství v oblasti marketingových služeb se specializací na public relations; (41) služby v oblasti výchovy, pořádání a řízení kurzů, školení, služby v oblasti pracovních setkání (odborná školení, semináře),

lektorské činnosti a jiné vzdělávací akce, odborné poradenství v (540)
oblasti rozvoje osobnosti; (44) odborné poradenství v oblasti
mezilidských vztahů.

(730) **Berka Jaroslav MUDr.**, Široká 77, Český Krumlov, 38101, CZ

(740) Jemelková Hana JUDr., Vítězná náměstí 1, Praha 6

(210) **O 344671**

(220) 23.03.2004

(320) 23.03.2004

(511) 18, 25, 40

(540)

EGGO
e x c l u s i v e

(510) (18) módní doplňky z kůže, imitace z kůže a výrobky z těchto
materiálů; (25) dámská, pánská, dětská konvekce, oděvy, pletáč,
textil, obuv a veškeré výrobky z tkaných textilií; (40) šití oděvů,
zpracování tkaných textilií.

(730) **Eichertová Ludmila**, Václava III 10, Olomouc, 77900, CZ

(210) **O 344692**

(220) 23.03.2004

(320) 23.03.2004

(511) 5

(540)

KAPUT

(510) (5) herbicid.

(730) **AGRO ALIANCE s.r.o.**, Třebotov 304, Třebotov, 25226, CZ

(210) **O 344693**

(220) 23.03.2004

(320) 23.03.2004

(511) 5

(540)

TOLURON

(510) (5) herbicid.

(730) **AGRO ALIANCE s.r.o.**, Třebotov 304, Třebotov, 25226, CZ

(210) **O 344694**

(220) 23.03.2004

(320) 23.03.2004

(511) 5

(540)

CELSTAR

(510) (5) růstový regulátor.

(730) **AGRO ALIANCE s.r.o.**, Třebotov 304, Třebotov, 25226, CZ

(210) **O 344696**

(220) 23.03.2004

(320) 23.03.2004

(511) 9, 16, 36

(540)

SLUNÍČKO

(510) (9) informace z oblasti pojišťovnictví v elektronické podobě na
nosičích zařazených ve třídě 9; (16) informace z oblasti
pojišťovnictví na nosičích zařazených ve třídě 16, zejména
informační brožury a letáky, formuláře, karty, kalendáře; (36)
pojištění, služby v oblasti pojišťovnictví, pojišťovací a
zajišťovací činnost, zprostředkovatelská činnost a služby v
oblasti finančnictví, poradenské služby v oblasti pojišťovnictví a
finančnictví, zprostředkování a poskytování informací z oblasti
pojišťovnictví a finančnictví prostřednictvím informačních médií
a datových nosičů všeho druhu.

(730) **Česká pojišťovna a. s.**, Spálená 75/16, Praha 1, 11304, CZ

(740) Peštová Lenka Mgr., Jindřišská 34, Praha 1

(210) **O 344698**

(220) 23.03.2004

(320) 23.03.2004

(511) 9

XNOTE

(510) (9) tablet PC, přenosná informační zařízení s možností připojení
na internet, hudba v elektronické podobě ke stažení, knihy v
elektronické podobě ke stažení, počítače, notebooky, laptopy.

(730) **LG Electronics Inc.**, 20, Yoido-dong, Yongdungpo-gu, Seoul,
KR

(740) Traplová Jarmila JUDr., Přístavní 24, Praha 7

(210) **O 344713**

(220) 23.03.2004

(320) 23.03.2004

(511) 1, 3, 5, 31

(540)

GLUCAMEDIC

(510) (1) přípravky chemické pro průmysl, zejména chemické
polotovary, suroviny, komponenty určené na výrobu potravin a
zvláštní výživu ve formě pevné, tekuté zařazené v této třídě; (3)
přípravky chemické pro hygienu, zejména mýdla, šampony,
krémy, masti, toaletní vody, tonika, kosmetické a regenerační
prostředky; (5) farmaceutické a veterinářské výrobky pro
medicínu a veterinární medicínu, zejména léky a komponenty pro
jejich výrobu, výrobky potravinářské dietetické, doplňky stravy
lidí, zvířat, pro zvláštní výživu k léčebným účelům, vitaminové a
minerální přípravky rostlinného původu ve formě prášků, kapslí,
tablet, extraktů, krmných směsí, popř. jiné lékové nebo
potravinové a krmné formě; (31) výrobky zemědělské a krmivo
pro zvířata, slad, pivovarské kvasnice a jiné zemědělské a
rostlinné produkty ve formě čerstvé, sušené, konzervované a
extrudované.

(730) **Kroutil Jan**, Kosmonautů 164, Pardubice, 53009, CZ

(210) **O 344717**

(220) 23.03.2004

(320) 23.03.2004

(511) 5, 30, 32

(540)

herbao

(510) (5) léčivé čaje, bylinkové čaje, čaje s léčivými účinky,
homeopatické přípravky, kapky, kapsle, tablety a výtažky z
bylinek ve formě čajů, kapek, kapslí, tablet, vše k léčebným
účelům; (30) káva, čaj a nápoje z nich; (32) nealkoholické nápoje
a minerální vody, tableťované a práškové přípravky pro přípravu
nealkoholických nápojů, ovocné šťávy, džusy, koktejly, sirupy,
mošty, nealkoholické nápoje s obsahem výtažků z bylinek.

(730) **Rafaj Luděk Ing.**, Ke Skalce 106, Fryšták, 76316, CZ

(740) Kučera Zdeněk Ing., Padělky 548 (P.O.Box 92), Slušovice

(210) **O 344718**

(220) 23.03.2004

(320) 23.03.2004

(511) 5, 30, 32

(540)



(510) (5) léčivé čaje, léčivé bylinkové čaje, čaje s léčivými účinky; (30) káva, čaj a nápoje z nich; (32) nealkoholické nápoje a minerální vody, ovocné a kolové instantní nápoje, tabletové a práškové přípravky pro přípravu nealkoholických nápojů, ovocné koncentráty, ovocné šťávy, džusy, koktejly, sirupy, mošty.

(730) **Rafaj Luděk Ing.**, Ke Skalce 106, Fryšták, 76316, CZ
(740) Kučera Zdeněk Ing., Padělký 548 (P.O.Box 92), Slušovice

(210) **O 344735**

(220) 24.03.2004

(320) 24.03.2004

(511) 16, 35, 41

(540)

Portáš

(510) (16) tiskoviny všeho druhu, zejména noviny, časopisy, knihy, propagační materiály; (35) vydávání statistických zpráv a informací; (41) vydavatelská a nakladatelská činnost, vydávání odborných, vzdělávacích a zábavných (týkající se zábavy) zpráv a publikací.

(730) **Čenek Petr Ing.**, Sídliště II/932, Bystřice nad Pernštejnem, 59301, CZ

(740) Petruželová Ilona JUDr., Smetanova 970, Vsetín

(210) **O 344753**

(220) 24.03.2004

(320) 24.03.2004

(511) 12

(540)

BATA

(510) (12) dopravní prostředky a vozidla, prostředky pro pozemní, vzdušnou nebo vodní dopravu včetně motorových vozidel, autobusů, nákladních vozidel, přívěsů, traktorů, sněžných skútrů, elektrických vozidel, motorek, motorových kol, mopedů a skútrů, letadel, všech druhů lodí, trolejbusů, tramvají a vozíků, vagonů, všechny typy pneumatik pro vozidla, části všech výše uvedených výrobků (pokud jsou zařazeny do tř. 12).

(730) **BATA BRANDS S. A. R. L., LUXEMBOURG, SUCCURSALE DE LAUSANNE**, Avenue de Rhodanie 70, Lausanne, CH

(740) Sodomka Jaroslav JUDr., U Prašné brány 3, Praha 1

(210) **O 344761**

(220) 24.03.2004

(320) 24.03.2004

(511) 6, 7, 17

(540)

(510) (6) obecné kovy a jejich slitiny, spojovací materiály všeho druhu z kovu - matice, šrouby apod., polotovary z kovů a slitin, kovové formy, odlitky a vylisky z kovů spadající do této třídy, kovové stavební a hutní materiály; (7) motory a hnací stroje a jejich součásti (s výjimkou pro pozemní vozidla, které jsou zařazeny v jiné třídě), strojní elementy všeho druhu - řetězy, klínové a ozubené řemeny, ozubená kola a soukolí, hřídelové klouby a kloubové hřídele, spojky apod., vše v rámci tř. 7; (17) polotovary z plastických hmot a gumy, spojovací materiály z plastů a gumy, těsnící a izolační materiály.

(730) **ULMER s.r.o.**, Generála Vlachého 305, Mokrý Lazce, 74762, CZ

(740) Ing. Jiří Štřelák, patentový zástupce, Pařížská 17, Praha 1

(210) **O 344763**

(220) 24.03.2004

(320) 24.03.2004

(511) 11, 35, 37

(540)

CHLADMONT

(510) (11) mrazicí a chladicí zařízení zahrnutá v této třídě, mrazicí boxy; (35) zprostředkovatelská činnost v oblasti obchodu, pomoc při řízení obchodní činnosti, poradenství, služby v obchodní činnosti, předvádění zboží; (37) servis a opravy chladicích a mrazicích zařízení, servis a opravy elektrospotřebičů.

(730) **Vladimír Kvapil CHLADMONT**, Nevanova 1057/28, Praha 6 - Řepy, 16300, CZ

(740) Bohemia Patent Patentová a známková kancelář In. Jana Vanděliková, Hradební 3, Praha

(210) **O 344768**

(220) 24.03.2004

(320) 24.03.2004

(511) 9, 37

(540)

RP - 5G

(510) (9) radiolokační a radiokomunikační přístroje a zařízení a jejich součásti ve tř. 9; (37) opravy, údržba a instalace radiolokačních a radiokomunikačních přístrojů a zařízení.

(730) **T - CZ, a.s.**, Na Strži 241/28, Praha 4, 14000, CZ

(740) Ing. Roman Vitthous, patentový zástupce, Pavlíkova 605/12, Praha 4

(210) **O 344807**

(220) 25.03.2004

(320) 25.03.2004

(511) 5, 30

(540)



(510) (5) čaje léčivé vyrobené z polotovaru pro výrobu pravých anglických čajů a podle receptur na výrobu anglických čajů; (30) čaj, ledový čaj, nápoje na bázi čaje - vše vyrobené z polotovaru pro výrobu pravých anglických čajů a podle receptur na výrobu anglických čajů.

(730) **INTERFOOD Ltd. spol. s r.o.**, Zábřeh 145, Dolní Benešov, 74722, CZ

(740) Müller Václav, Filipova 2016, Praha 4

(210) **O 344818**

(220) 26.03.2004

(320) 26.03.2004

(511) 32, 33

(540)

HERBARIUM MORAVICUM

(510) (32) nealkoholické nápoje, stolní a minerální vody, šumivé nealkoholické nápoje, nealkoholické sekty, ovocné šťávy a nealkoholické nápoje z ovocných šťáv, vína s odstraněným alkoholem, sirupy a jiné přípravky k přípravě nápojů; (33) alkoholické nápoje (s výjimkou piv), vína všeho druhu, sekty, míchané nápoje s alkoholem.

(730) **Moravské vinařské závody s.r.o.**, Hukvaldy 29, Frýdek-Místek, 73946, CZ

(740) Rylková Iva Ing., Polská 1525, Ostrava - Poruba

(210) **O 344819**

(220) 26.03.2004

(320) 26.03.2004

(511) 33

- (540) **BazalBUB**
- (510) (33) alkoholické nápoje (s výjimkou pív), lihoviny, likéry.
- (730) **FulnekFulnek Jaroslav**, Kopřivnice - Lubina 194, Kopřivnice - Lubina, 74221, CZ
- (740) Rylková Iva Ing., Polská 1525, Ostrava - Poruba

- (210) **O 344823**
- (220) 26.03.2004
- (320) 26.03.2004
- (511) 2, 35, 36, 37
- (540)

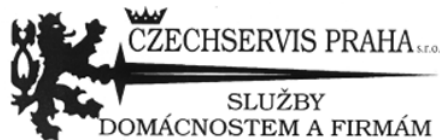

- (510) (2) barvy, nátěry, laky, ochranné výrobky proti korozi kovů a proti hnilobě dřeva, barviva, mořidla, přírodní pryskyřice v surovém stavu, kovy listkové a práškové pro malíře, dekoratéry a umělce; (35) zprostředkování v oblasti obchodu; (36) realitní činnost, správa nemovitostí; (37) údržba nemovitostí, technické služby v rámci této třídy, spadající do oblasti stavebnictví, jako jsou služby malířů, instalatérů, topenářů apod., přípravné práce pro stavby, pronájem stavebních strojů a zařízení.
- (730) **CZECHSERVIS PRAHA s.r.o.**, Korunní 24/769, Praha 2, 12000, CZ
- (740) ČERVENKA, KLEINTOVÁ, TURKOVÁ Patentová, známková a advokátní kancelář Turková Jana, Budečská 6, Praha 2

- (210) **O 344824**
- (220) 26.03.2004
- (320) 26.03.2004
- (511) 32, 33, 43
- (540)

DIVOŽENKA

- (510) (32) piva všeho druhu, minerální vody, šumivé nápoje a jiné nealkoholické nápoje, sirupy a jiné přípravky na výrobu nealkoholických nápojů, ovocné a zeleninové šťávy /nápoje/, výtažky z chmele na výrobu piva; (33) vína, destiláty a jiné alkoholické nápoje; (43) hostinská činnost, bary, bufety, restaurace.
- (730) **Pivovar Černá Hora, a.s.**, Černá Hora 3/5, Černá Hora, 67921, CZ
- (740) Jandová Marie Ing., Nerudova 1095, Kuřim

- (210) **O 344827**
- (220) 26.03.2004
- (320) 26.03.2004
- (511) 16, 32, 33
- (540)

Mossato

- (510) (16) tiskoviny, reklamní propagační a informační materiály, etikety, obaly papírové a z plastů jinde neuvedené, obaly a tašky z papíru a plastů; (32) piva, minerální vody, šumivé nápoje a jiné nápoje nealkoholické, nápoje a šťávy ovocné, sirupy a jiné přípravky k zhotovování nápojů; (33) alkoholické nápoje (s výjimkou pív), sekty.
- (730) **SOARE SEKT a.s.**, Podhorská 74, Jablonec nad Nisou, 46601, CZ
- (740) Kolátor Kamil, Lučanská 5, Jablonec nad Nisou

- (210) **O 344830**
- (220) 26.03.2004
- (320) 26.03.2004
- (511) 11

- (540)
- 
- (510) (11) vytápěcí technika, např. krbová kamna, kotle, krby, krbové vložky, kuchyňské sporáky.
- (730) **Tihelka Roman**, Dvořákova 41, Přerov, 75002, CZ

- (210) **O 344831**
- (220) 26.03.2004
- (320) 26.03.2004
- (511) 35, 40
- (540)



- (510) (35) propagační činnost; (40) broušení skleněných výrobků.
- (590) Barevná
- (730) **Křišťan Vlastimil**, Dolní 553, Světlá nad Sázavou, 58291, CZ

- (210) **O 344841**
- (220) 26.03.2004
- (320) 26.03.2004
- (511) 32, 33, 34
- (540)

MAY DAY

- (510) (32) nealkoholické nápoje, zejména limonády, šumivé a jiné nealkoholické nápoje, též z ovocných šťáv a přípravky na jejich výrobu, též s ovocnou šťávou, minerální vody a přípravky na její výrobu v rámci této třídy, přírodní nebo umělé, zejména trestí, tablety a prášky, nealkoholické nápoje obsahující kyselinu uhličitou, ovocné a zeleninové šťávy a nápoje z ovocných šťáv, též obohacené vitamíny nebo minerály, sorbety, též šerbety (nápoje), sodovky a stolní vody, dietní, iontové a energetické nápoje, pivo, lehká piva a ležáky, též v netekuté formě, nealkoholické aperitivy, přípravky nebo příchutě na výrobu nápojů, zejména koncentráty a sirupy, džusy a mošty, nealkoholické nápoje obohacené vitamíny nebo minerály, proteinové nealkoholické nápoje, dietní nápoje, ne s léčebnými účinky, tablety a prášky na přípravu šumivých nealkoholických nápojů, nealkoholické nápoje s příchutí ovoce nebo zeleniny, pramenité vody, stolní vody perlivé i neperlivé, míchané nápoje nealkoholické, nápoje z rajčatové šťávy; (33) alkoholické nápoje, zejména vína a burčáky, destiláty a lihoviny, likéry, alkoholické esence a extrakty, medovina, míchané nápoje s převahou alkoholu, mošty s alkoholem; (34) tabák, byliny na kouření, ne pro lékařské účely, tabák šňupavý a žvýkací, tabákové výrobky, zejména cigarety s filtrem i bez filtru, cigarety s obsahem tabákových náhražek, bez léčebného účelu, cigarillos, doutníky, potřeby pro kuřáky, zvláště zápalky a zapalovače, též křesadla, cigaretové a doutníkové špičky a náustky, s výjimkou špiček a náustků z drahých kovů, doutníkové odfezavače, cigaretový papír a absorpční papíry do dýmek, dýmky a čističe dýmek, pouzdra na tabákové výrobky, zejména na cigarety, tabatěrky, dózy na tabák a na cigarety, s výjimkou pouzder a dóz z drahých kovů, popelníky, s výjimkou popelníků z drahých kovů.
- (730) **TABAKUS GROUP, a.s.**, Janského 2458/4, Karviná - Nové Město, 73506, CZ
- (740) Pacl Václav, Okrajová 4, Havířov - Podlesí

- (210) **O 344844**
- (220) 26.03.2004
- (320) 26.03.2004
- (511) 25

(540)



(510) (25) oděvy.

(590) Barevná

(730) **Günel Mahmut Eyyup**, U Stírky 2035/6, Praha 8, 18000, CZ(210) **O 344845**

(220) 26.03.2004

(320) 26.03.2004

(511) 7, 9, 11

(540)

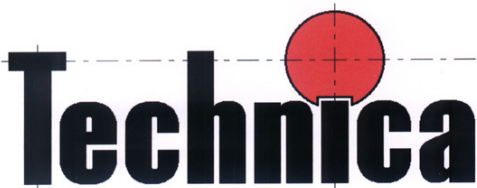

(510) (7) čerpadlové systémy včetně ovládacích mechanismů a jejich součástí, jako jsou ejektory, příměšovací zařízení na principu proudových čerpadel, ovládací armatury (kulové ventily, sedlové ventily, šoupátkové uzávěry) pro výše uvedené zboží; (9) protipožární prostředky a zařízení a jejich součástí, jako hlásiče (požární) elektrické, hubice rozprašovací protipožární, rozvodové panely (pro stabilní hasicí zařízení), hubice protipožární drenčerové, hubice protipožární pěnové, napěňovače, stabilní hasicí zařízení vodní, stabilní hasicí zařízení pěnová, stabilní hasicí zařízení prášková, zapěňovací zařízení, stabilní hasicí zařízení plynová, automatická hasicí zařízení, hlavice sprinklerové, hasicí přístroje; (11) zařízení pro rozvod vody a jejich součástí, jako jsou hydranty, hydrantové systémy, části hydrantových systémů (proudnice, hadice, příměšovače, zásobní nádrže na hasivo, čerpací pumpy, hydrantové skříně), části vodních a vodovodních potrubí (kohouty, ventily regulační, uzávěry, tvarovky), hubice protiotřikovací.

(590) Barevná

(730) **TECHNICA, s.r.o.**, Bellušova 1869, Praha 5, 15500, CZ(210) **O 344847**

(220) 26.03.2004

(320) 26.03.2004

(511) 5

(540)

ORFADIN

(510) (5) farmaceutické přípravky, léčiva pro humánní medicínu.

(730) **Swedish Orphan International AB**, Drottninggatan 98, Stockholm, SE(740) **PATENTSERVIS PRAHA a.s.**, Jivenská 1273/1, Praha 4(210) **O 344936**

(220) 30.03.2004

(320) 30.03.2004

(511) 35, 37, 42

(540)



(510) (35) zprostředkovatelská činnost v oblasti obchodu, marketing, propagace, reklama, inzercie všemi druhy médií; (37) provádění staveb všeho druhu, včetně jejich změn, rekonstrukcí, údržovacích prací a jejich odstraňování, opravy a rekonstrukce

podzemních sítí, zejména sanace kanalizačních, vodních a plynových podpovrchových systémů bezvýkopovými technologiemi, zprostředkovatelská a poradenská činnost v uvedených oblastech, opravy a servis stavebních strojů a motorových vozidel, zámečnické práce spadající do této třídy; (42) projektování, inženýrské zabezpečení, technické posouzení a průzkumy, zejména v oblasti podzemních sítí (kanalizace, voda, plyn).

(590) Barevná

(730) **Brochier s.r.o.**, Ukrajinská 728/2, Praha 10, 10100, CZ

(740) Ing. Michal Jupa, patentový zástupce, Na Baních 1385, Praha 5 - Zbraslav

(210) **O 344979**

(220) 31.03.2004

(320) 31.03.2004

(511) 35, 36, 37

(540)



(510) (35) odborné obchodní, podnikatelské, organizační a ekonomické poradenství, účetní poradenství, vedení účetnictví, reklama, marketing; (36) odborné finanční poradenství, realitní činnost, nákup, prodej a pronájem nemovitostí a jejich zprostředkování, pronájem bytových a nebytových prostor, správa nemovitostí, zastavárny; (37) povrchové čištění budov, úklid interierů.

(730) **KREDIT KAPITÁL, s.r.o.**, Atriová 29, Brno, 62100, CZ(210) **O 344991**

(220) 31.03.2004

(320) 31.03.2004

(511) 5

(540)

LAMIG

(510) (5) farmaceutické a veterinární přípravky, sanitární přípravky pro lékařské účely, dietetické substance pro léčebné účely, potraviny pro batolata, náplasti, obvazový materiál, materiály pro plombování zubů, dezinfekční přípravky, přípravky pro hubení živočišných škůdců, fungicidy, herbicidy.

(730) **Gerot Pharmazeutika Gesellschaft m.b.H.**, Armethgasse 3, Wien, AT

(740) Korejzová Zdeňka JUDr., Spálená 29, Praha 1

(210) **O 344993**

(220) 31.03.2004

(320) 31.03.2004

(511) 34

(540)



(510) (34) cigarety, tabák, cigaretové filtry, tabákové výrobky, kuřácké potřeby, zapalovače, zápalky.

(730) **BRITISH AMERICAN TOBACCO (BRANDS) LIMITED**, Globe House, 4 Temple Place, London, GB

(740) Traplová Jarmila JUDr., Přístavní 24, Praha 7

(210) **O 344994**

(220) 31.03.2004

(320) 31.03.2004

(511) 34

(540)

TRIONIC

(510) (34) cigarety, tabák, cigaretové filtry, tabákové výrobky, kuřácké

- (730) potřeby, zapalovače, zápalky.
BRITISH AMERICAN TOBACCO (BRANDS) LIMITED,
 Globe House, 4 Temple Place, London, GB
 (740) Traplová Jarmila JUDr., Přístavní 24, Praha 7

- (210) **O 344995**
 (220) 31.03.2004
 (320) 31.03.2004
 (511) 12, 35
 (540)

FCZ

- (510) (12) autodíly v rámci této třídy, automobily (karoserie); (35) zprostředkování obchodu, pomoc při řízení obchodní činnosti.
 (730) **FUTABA CZECH, s.r.o.**, Havlíčkovo nám. 56, Havlíčkův Brod, 58001, CZ

- (210) **O 345014**
 (220) 31.03.2004
 (320) 31.03.2004
 (511) 3, 4, 11
 (540)

VOYAGE

- (510) (3) oleje pro kosmetické účely, potpourri; (4) olej pro barvy, karnaubový vosk, knoty pro svíčky, konzervační přípravky pro kůži na bázi olejů a tuků, mazadla, mazadla na obuv, parafin, přípravky na odstraňování prachu, svíčky, svíčky na vánoční stromky, svíčky na noční osvětlení, vosk na svícení, vosk včelí; (11) baterky, cylindry lampové, ozdobné fontány, grily, chladničky, kamna, pece, sporáky, elektrické konvice, krby, dekorativní lampióny, elektrické lampy, plynové lampy, olejové lampy, ledničky, lustry, objímky na svítidla, radiátory, saunová zařízení.
 (730) **PRO - ČEK s.r.o.**, Na Lysině 27, Praha 4, 14700, CZ
 (740) Klail Jan Mgr., Lochotínská 13, Plzeň

- (210) **O 345015**
 (220) 31.03.2004
 (320) 31.03.2004
 (511) 32, 33, 43
 (540)

BOMBASTIC

- (510) (32) nealkoholické nápoje, citronády, minerální vody, minerální vody, nápoje iontové, ovocný nektar, ovocné šťávy, pivo, soda, šumivá voda; (33) alkoholické nápoje s výjimkou piv, destilované nápoje, lihoviny, vodka, whisky; (43) bary, restaurace, hotelové služby, závodní jídelny, kavárny.
 (730) **BOMBA ENERGY, s.r.o.**, Na Lysině 25/658, Praha 4, 14700, CZ
 (740) Klail Jan, Lochotínská 13, Plzeň

- (210) **O 345016**
 (220) 31.03.2004
 (320) 31.03.2004
 (511) 32, 33, 43
 (540)

BOMBASTIC BAR

- (510) (32) nealkoholické nápoje, citronády, minerální vody, minerální vody, nápoje iontové, ovocný nektar, ovocné šťávy, pivo, soda, šumivá voda; (33) alkoholické nápoje s výjimkou piv, destilované nápoje, lihoviny, vodka, whisky; (43) bary, restaurace, hotelové služby, závodní jídelny, kavárny.
 (730) **BOMBA ENERGY s.r.o.**, Na Lysině 25/658, Praha 4, 14700, CZ
 (740) Klail Jan Mgr., Lochotínská 13, Plzeň

- (210) **O 345019**
 (220) 31.03.2004
 (320) 31.03.2004
 (511) 3, 4, 9, 12, 34, 35, 36, 37, 39, 42

(540)



- (510) (3) autokosmetika, přípravky pro odbarvování a odlakování, pro čištění, leštění, odmašťování a broušení; (4) průmyslové oleje a tuky, mazadla, pohonné hmoty pro motorová vozidla, přísady do motorových paliv obsažené v této třídě; (9) akumulátory a veškeré elektropříslušenství vozidel zařazené v této třídě, nabíječky pro akumulátory vozidel a elektronické přístroje užívané ve vozidlech, strojně čitelné nosiče informací a informace na nich, elektronické katalogy, reklamní, propagační a informační materiály, šířené elektronickou cestou, software, diagnostické stroje a přístroje obsažené v této třídě, přístroje pro reprodukci a šíření zvuku, obrazu a signálů, zejména autorádía a přehrávače zvukových záznamů, vysílačky a telefony, radary a antiradary, přístroje a zařízení ovládací, řídicí, signalizační, kontrolní a zabezpečovací, výstražné trojúhelníky pro vozidla, hasicí přístroje, zejména pro motorová vozidla, antény pro vozidla, brýle, pouzdra a držáky na ně, držáky na mobilní telefony a hands-free sady, ochranné přilby, oděvy, obuv, rukavice a jiné doplňky tvořící součást výstroje, vše jako ochranné prostředky osobní proti nehodám; (12) motorová a nemotorová silniční vozidla, včetně návěsů, přívěsů, vozíků a jiných vozidel vlečených, motory, převodová ústrojí, spojky, karosérie kromě plastových dílů, podvozky vozidel včetně pneumatik a jiné součásti a díly vozidel zařazené v této třídě, příslušenství pro vozidla, jako například nosiče zavazadel, jízdních kol, lyží, případně jiné nosiče speciální pro vozidla, tažná zařízení pro vozidla, zpětná zrcátka, bezpečnostní pásy pro sedadla vozidel, bezpečnostní sedačky pro děti, sluneční clony pro automobily, čalounění a potahy vozidel, koberečky výhradně pro vozidla, přípravky, zařízení a pomůcky pro stabilizaci předmětů v zavazadlovém prostoru vozidel a na nosičích přepravovaných předmětů, další nadstandardní vybavení vozidel zařazené v této třídě, výstražná zařízení elektronická (alarmy) pro vozidla; (34) tabák, cigarety, doutníky, cigaretové filtry, cigaretové papírky, dutinky, cigaretová pouzdra (ne z drahých kovů), pouzdra a kazety na doutníky (ne z drahých kovů), dózy na tabák (ne z drahých kovů), cigaretové a doutníkové špičky ne z drahých kovů, zápalky, zapalovače, křesadla, plyn do zapalovačů, čističe dýmek, ořezávače doutníků, stroje na plnění dutinek, popelníky ne z drahých kovů, žvýkací tabák a jiné potřeby pro kuřáky; (35) zprostředkování obchodu, autobazar - zprostředkování obchodu s novými i ojetými vozidly, inzertní, reklamní a propagační činnost, včetně reklamy mediální a velkoplošné, předvádění zboží, informace obchodního charakteru, marketing, zajišťování převodů motorových a nemotorových vozidel, obchodní poradenství v oboru koupě a prodeje motorových a nemotorových vozidel; (36) zprostředkování celních služeb, zastupování v celním řízení, leasing motorových a nemotorových vozidel včetně zprostředkování, zprostředkování pojištění, služby směnárny; (37) komplexní služby autoservisu a pneuservisu včetně běžné údržby vozidel, seřizování, oprav, rekonstrukcí a přestaveb vozidel, montáže doplňků, prací karosářských, zámečnických (opravárenského charakteru) a autolakovny, komplexní služby myčky vozidel, demontáže vozidel pro jejich likvidaci, poradenství v oboru údržby a oprav motorových a nemotorových vozidel, zajišťování technických prohlídek motorových a nemotorových vozidel; (39) pronájem motorových a nemotorových vozidel, půjčování motorových a nemotorových vozidel, odtahová služba, provozování parkovišť, provozování skladů, skladišť a deponií materiálů; (42) vyhodnocování a technické posudky v oblasti diagnostiky stavu motorových a nemotorových vozidel.

- (730) **Háša Jan**, Masarykova 54, Bohušovice nad Ohří, 41156, CZ
 (740) Zeman Petr, Hradní 301, Loket

- (210) **O 345020**
 (220) 31.03.2004

(320) 31.03.2004
(511) 16, 31, 42, 44
(540)



(510) (16) papír, výrobky z papíru, dekorální předměty z papíru, reklamní a informační poutače z papíru a plastů v jiné třídě neobsažené, balicí papír, periodické a neperiodické tiskoviny, zejména knihy, časopisy, noviny, příručky, atlasy, katalogy, prospekty, letáky, plakáty a jiné informační tiskoviny, pohlednice, fotografie, grafická díla, výkresová dokumentace a jiná vyobrazení, vstupenky, tiskopisy, obálky, diáře, poznámkové bloky, zápisníky, kalendáře, dopisní papír, dopisní obálky, kancelářský papír všeho druhu, psací a kancelářské potřeby a obaly na ně, obaly na spisy, pouzdra na psací potřeby, držáky a stojánky na psací potřeby, stojánky na fotografie, různé stojánky na kancelářské potřeby, razítka a obaly a stojánky na ně, pořadače, rychlovazače a jiné kancelářské pomůcky a potřeby obsažené v této třídě, obaly z papíru a plastů obsažené v této třídě, výstupy počítačů na papírovém nosiči, výkresová dokumentace včetně architektonických studií, modely z papíru v rámci této třídy, podložky na stůl a jiné podložky papírové, samolepky, vlajky a praporky papírové, papírové ubrusy, ubrusy, banketní sukně, ručníky, sáčky a tašky z papíru a plastů v jiné třídě neobsažené; (31) stromy, keře, křoviny, polní rostliny (plodiny), zahradnické výpěstky, zejména květiny, okrasné dřeviny, okrasné trávy, bylinky čerstvé, ovoce čerstvé, zelenina čerstvá, cibule rostlin, hlízy, semena rostlin, bobule, zrní, krmivo a krmné směsi pro zvířata, houby čerstvé, travníky, výrobky z květin, trav a jiných rostlin živých i sušených; (42) navrhování dekorací v rámci této třídy; (44) projektování, návrhy zahradních, parkových a jiných exteriérových úprav, poradenství v oboru botaniky a pěstitelství, poradenství v oboru zahradní a parkové architektury, pěstování lesních porostů, okrasných remízů, luk, parkových ploch, zemědělských a ostatních ploch včetně vodních a malých vodních toků, městských parků a ostatních veřejných prostor, zajišťování a zprostředkování jejich údržby a regenerace, vysazování rostlin a setí semen rostlin, zakládání a provozování rostlinných školek a péče o ně, služby zahradnické, péče o prvky parkové a zahradní architektury, jiné odborné služby v oboru parkové a zahradní architektury obsažené v této třídě.

(730) **EZS, spol. s r.o.**, Litoměřická 1439, Ústí nad Labem, 40003, CZ
(740) Zeman Petr, Hradní 301, Loket

(210) **O 345150**
(220) 02.04.2004
(320) 02.04.2004
(511) 3, 5, 21
(540)



(510) (3) zubní pasty, vody, gely a prášky, zubní kosmetické přípravky, bělicí přípravky na zuby, pasty, vody a gely pro ústní dutinu, hygienické přípravky pro ústní hygienu; (5) farmaceutické výrobky, zubní pasty, vody, gely a prášky s léčebnými účinky; (21) zubní kartáčky a přístroje k čištění zubů.

(590) Barevná
(730) **FRAME Ltd.spol. s r.o.**, Geologická 575, Praha 5, 15200, CZ
(740) Lukajová Dana, Petráská 12, Praha 1

(210) **O 345151**
(220) 02.04.2004

(320) 02.04.2004
(511) 16, 21
(540)



(510) (16) papír, lepenka a výrobky z těchto materiálů, tiskárenské výrobky, papírenské zboží, papír toaletní, papír voskovaný, papír pergamenový, papírové ubrusy, sáčky jako obaly z papíru nebo z umělých hmot, sáčky na odpadky z papíru nebo z umělých hmot, sáčky na ledové kuličky z umělých hmot (pro kuchyňské užití), svačिनové mikrotenové sáčky, utěrky papírové kuchyňské, papírové ubrusy stolní, potravinářská folie, alobalová folie pro použití v kuchyni a pro přípravu pokrmů, papír na pečení pokrmů; (21) náčiní pro domácnost nebo kuchyň - v rámci této třídy, čisticí nástroje, dávkovače mýdla, hřebeny a mycí houby, houbičky na nádobí, toaletní houby, koupelové houby, houby masážní, houbové utěrky pro domácnost, kartáče (s výjimkou štětců), čisticí potřeby, utěrky na čištění nebo úklid nebo nábytek, utěrky napuštěné čisticími přípravky, mikrouterky, kuchyňské utěrky, drátěnky na čištění, drátěnky na použití v kuchyni, hadry na čištění, hadry na prach, prachovky, kůže na leštění, rukavice pro domácí použití.

(590) Barevná
(730) **FRAME Ltd.spol. s r.o.**, Geologická 575, Praha 5, 15200, CZ
(740) Lukajová Dana, Petráská 12, Praha 1

(210) **O 345152**
(220) 02.04.2004
(320) 02.04.2004
(511) 5
(540)



(510) (5) hygienické potřeby pro osobní hygienu (kromě toaletních potřeb), dámské vložky, tampony absorpční.

(590) Barevná
(730) **FRAME Ltd.spol. s r.o.**, Geologická 575, Praha 5, 15200, CZ
(740) Lukajová Dana, Petráská 12, Praha 1

(210) **O 345153**
(220) 02.04.2004
(320) 02.04.2004
(511) 3, 5, 16
(540)



(510) (3) kosmetické výrobky čisticí, pěstící a zkrášlovací, dámská kosmetika, pánská kosmetika, dětská kosmetika, mýdla, tekutá mýdla, sprchové šampony a gely, pěny, vonné oleje a soli do koupele, tekuté přípravky do koupele, pleťová a tělová mléka, vody, gely a tonika, krémy pleťové, tělové, na ruce, krémy opalovací, dětské krémy, výživné krémy, vlasové šampony, gely, vody, kondicionéry a balzámy, vlasová tužidla, laky na vlasy, pěny, krémy, gely a vody na holení a po holení, parfumerie, zubní pasty a vody, toaletní potřeby, vata pro kosmetické účely, vatové tyčinky pro kosmetické účely, tampony vatové

kosmetické, přípravky pro praní a čištění - v rámci této třídy, bylinná kosmetika, kosmetika pro citlivou a problematickou pleť, dětský zázyp, kosmetické výrobky určené pro kojence; (5) kosmetika s léčebnými účinky, bylinná kosmetika s léčebnými účinky, kosmetika pro citlivou a problematickou pleť s léčebnými účinky, dezinfekční přípravky, hygienické přípravky pro léčebné účely, vata pro lékařské účely, vata absorpční, vata antiseptická, tampony absorpční, hygienické potřeby pro osobní hygienu (kromě toaletních potřeb), dámské vložky, vlhčené ubrousky desinfekční nebo s léčebným či uklidňujícím účinkem, kosmetické výrobky určené pro kojence s léčebnými účinky, dětský zázyp s léčebnými účinky; (16) papír a výrobky z papíru nebo buničiny, plenkové kalhotky a pleny z papíru nebo buničiny.

- (590) Barevná
(730) **FRAME Ltd.spol. s r.o.**, Geologická 575, Praha 5, 15200, CZ
(740) Lukajová Dana, Petráská 12, Praha 1

(210) **O 345155**

- (220) 02.04.2004
(320) 02.04.2004
(511) 1, 4, 31
(540)



- (510) (1) zemina pro pěstování, substráty (bezzeminové rostlinné), rašelina (hnojivo), rašelinové květináče pro zahradnické účely, hnojiva, přípravky pro hnojení; (4) uhlí, uhlí dřevěné jako palivo; (31) semena rostlin, rašelina jako podestýlka, mulč slaměný (materiál na překrytí povrchu půdy), mulčovací kůry.

- (590) Barevná
(730) **FRAME Ltd. spol. s r.o.**, Geologická 575, Praha 5, 15200, CZ
(740) Lukajová Dana, Petráská 12, Praha 1

(210) **O 345181**

- (220) 05.04.2004
(320) 05.04.2004
(511) 32
(540)



- (510) (32) minerální vody, stolní vody, limonády, výrobky z minerálních vod - v rámci této třídy a jiné nealkoholické nápoje.

- (590) Barevná
(730) **Karlovarské minerální vody, a.s.**, Horova 3, Karlovy Vary, 36021, CZ
(740) Mrázek Josef JUDr., Křížkova 1, Praha 8

(210) **O 345182**

- (220) 05.04.2004
(320) 05.04.2004
(511) 32
(540)



- (510) (32) minerální vody, stolní vody, limonády, výrobky z

minerálních vod - v rámci této třídy a jiné nealkoholické nápoje.

- (590) Barevná
(730) **Karlovarské minerální vody, a.s.**, Horova 3, Karlovy Vary, 36021, CZ
(740) Mrázek Josef JUDr., Křížkova 1, Praha 8

(210) **O 345183**

- (220) 05.04.2004
(320) 05.04.2004
(511) 32
(540)



- (510) (32) minerální vody, stolní vody, limonády, výrobky z minerálních vod - v rámci této třídy a jiné nealkoholické nápoje.

- (590) Barevná
(730) **Karlovarské minerální vody, a.s.**, Horova 3, Karlovy Vary, 36021, CZ
(740) Mrázek Josef JUDr., Křížkova 1, Praha 8

(210) **O 345184**

- (220) 05.04.2004
(320) 05.04.2004
(511) 32
(540)



- (510) (32) minerální vody, stolní vody, limonády, výrobky z minerálních vod - v rámci této třídy a jiné nealkoholické nápoje.

- (590) Barevná
(730) **Karlovarské minerální vody, a.s.**, Horova 3, Karlovy Vary, 36021, CZ
(740) Mrázek Josef JUDr., Křížkova 1, Praha 8

(210) **O 345185**

- (220) 05.04.2004
(320) 05.04.2004
(511) 32
(540)



- (510) (32) minerální vody, stolní vody, limonády, výrobky z minerálních vod - v rámci této třídy a jiné nealkoholické nápoje.

- (590) Barevná
(730) **Karlovarské minerální vody, a.s.**, Horova 3, Karlovy Vary, 36021, CZ
(740) Mrázek Josef JUDr., Křížkova 1, Praha 8

(210) **O 345186**

- (220) 05.04.2004
(320) 05.04.2004
(511) 32

(540)



(510) (32) minerální vody, stolní vody, limonády, výrobky z minerálních vod - v rámci této třídy a jiné nealkoholické nápoje.

(590) Barevná

(730) **Karlovarské minerální vody, a.s.**, Horova 3, Karlovy Vary, 36021, CZ

(740) Mrázek Josef JUDr., Křižíkova 1, Praha 8

(210) **O 345187**

(220) 05.04.2004

(320) 05.04.2004

(511) 32

(540)



(510) (32) minerální vody, stolní vody, limonády, výrobky z minerálních vod - v rámci této třídy a jiné nealkoholické nápoje.

(590) Barevná

(730) **Karlovarské minerální vody, a.s.**, Horova 3, Karlovy Vary, 36021, CZ

(740) Mrázek Josef JUDr., Křižíkova 1, Praha 8

(210) **O 345188**

(220) 05.04.2004

(320) 05.04.2004

(511) 32

(540)



(510) (32) minerální vody, stolní vody, limonády, výrobky z minerálních vod - v rámci této třídy a jiné nealkoholické nápoje.

(730) **Karlovarské minerální vody, a.s.**, Horova 3, Karlovy Vary, 36021, CZ

(740) Mrázek Josef JUDr., Křižíkova 1, Praha 8

(210) **O 345189**

(220) 05.04.2004

(320) 05.04.2004

(511) 32

(540)



(510) (32) minerální vody, stolní vody, limonády, výrobky z minerálních vod - v rámci této třídy a jiné nealkoholické nápoje.

(590) Barevná

(730) **Karlovarské minerální vody, a.s.**, Horova 3, Karlovy Vary, 36021, CZ

(740) Mrázek Josef JUDr., Křižíkova 1, Praha 8

(210) **O 345190**

(220) 05.04.2004

(320) 05.04.2004

(511) 32

(540)

MATTONI Jemná

(510) (32) minerální vody, stolní vody, limonády, výrobky z minerálních vod - v rámci této třídy a jiné nealkoholické nápoje.

(730) **Karlovarské minerální vody, a.s.**, Horova 3, Karlovy Vary, 36021, CZ

(740) Mrázek Josef JUDr., Křižíkova 1, Praha 8

(210) **O 345196**

(220) 05.04.2004

(320) 03.10.2003

(511) 25, 28, 35

(540)



(510) (25) oděvy na hokej; (28) hokejové hole, brusle na hokej, ochranné vybavení na hokej; (35) katalogové služby maloobchodního prodeje.

(730) **INTERSPORT NORTH AMERICA, LTD.**, 824-41st Avenue N.E., Calgary, CA

(740) Matějka Jan JUDr., Národní 32, Praha 1

(210) **O 345197**

(220) 05.04.2004

(320) 03.10.2003

(511) 25, 28, 35

(540)



(510) (25) oděvy na hokej; (28) hokejové hole, brusle na hokej, ochranné vybavení na hokej; (35) katalogové služby maloobchodního prodeje.

(730) **INTERSPORT NORTH AMERICA, LTD.**, 824-41st Avenue N.E., Calgary, CA, CA

(740) Matějka Jan JUDr., Národní 32, Praha 1

(210) **O 345218**

(220) 06.04.2004

(320) 06.10.2003

(511) 25, 28, 35

(540)



(510) (25) oděvy na hokej; (28) hokejové hole, brusle na hokej, ochranné vybavení na hokej; (35) katalogové služby maloobchodního prodeje.

(730) **INTERSPORT NORTH AMERICA, LTD.**, 824-41st Avenue
N.E., Calgary, CA

(740) Matějka Jan JUDr., Národní 32, Praha 1

(210) **O 345291**

(220) 08.04.2004

(320) 08.04.2004

(511) 7, 12, 37

(540)



(510) (7) stavební a zemědělské stroje a jejich součásti spadající do této třídy, zejména brzdy a nápravy, výtahy, přepravní pásy, dopravníky a jejich součásti, vše ve tř. 7; (12) pozemní dopravní prostředky, motorová vozidla, vysokozdvizné vozíky, součásti uvedených dopravních prostředků spadající do této třídy, zejména brzdy a nápravy, vše ve tř. 12; (37) opravy dopravních prostředků, motorových vozidel, zámečnictví - opravy.

(730) **KNOTT CZ, s.r.o.**, Hostěrádky - Rešov 15, Hostěrádky - Rešov, 68353, CZ

(740) Ing. Jiří Střelák, patentový zástupce, Pařížská 17, Praha 1

(210) **O 345355**

(220) 09.04.2004

(320) 09.04.2004

(511) 16, 41, 42

(540)



(510) (16) výukové pomůcky a materiály ve tř. 16, skripta, učebnice; (41) výuka jazyků klasickým i distančním způsobem, překladatelské a tlumočnické služby, kurzy informatiky, vydávání učebnic a skript, vydavatelství a nakladatelství; (42) vytváření software, programování.

(730) **Janděčková Jarmila**, Janáčkova 76, Plzeň, 32336, CZ

(740) LANGROVÁ & KUPKA patentová, známková a právní kancelář Irena Langrová, patentový zástupce, Skřetova 48, Plzeň

(210) **O 345356**

(220) 09.04.2004

(320) 09.04.2004

(511) 3, 5, 34

(540)



(510) (3) aroma (éterické oleje), éterické esence, voňavkářské výrobky, vonné sáčky do prádla, dezodoranty (pro osobní potřebu); (5) osvěžovače vzduchu, odpuzovače hmyzu, insekticidy, absorbenty zápachu do obuvi, přípravky na čištění vzduchu, přípravky proti pocení nohou, absorbenty zápachu do ledniček, absorbenty zápachu do vysavačů, absorbenty zápachu do myček nádobí a jiné prostředky na odstraňování zápachu (kromě pro osobní potřebu), dezodoranty (jiné než pro osobní potřebu); (34) absorbní náplně do popelníků.

(730) **AG AMENA CZ s.r.o.**, Nad Dvorem 735/22, Ostrava - Hefmanice, 71300, CZ

(740) Ing. Iva Rylková, patentový zástupce, Polská 1525, Ostrava - Poruba

(210) **O 345373**

(220) 09.04.2004

(320) 09.04.2004

(511) 32, 33

(540)

MIXELA

(510) (32) nealkoholické nápoje sycené i nesycené, včetně nápojů minerálních, šumivých, iontových a energetických, sirupy, koncentráty a jiné přípravky pro přípravu nápojů, ovocné a zeleninové šťávy, mošty, ovocné nektary a nápoje z ovocných šťáv, stolní a minerální vody, diabetické a dietetické nápoje neléčebné, práškové nealkoholické nápoje, práškové přípravky a příchutě pro výrobu nealkoholických nápojů a likérů, obohacené vitamínové nápoje a koncentráty, nealkoholické aperitivy, piva všeho druhu, zejména sladové pivo, sladové nápoje, výtažky z chmele na výrobu piva, přípravky na výrobu nápojů, zázvorové pivo, lehká piva, ležáky, nealkoholická a nízkoalkoholická piva; (33) alkoholické nápoje, zejména likéry, destiláty, lihoviny, všechny druhy vín, především jakostní víno, víno přívlastkové, archivní víno, šumivé víno, sekty, též stolní víno, alkoholické výtažky, extrakty a esence z ovoce a hroznů, mošty s alkoholem, koktejly s alkoholem, alkoholické nápoje obsahující ovoce.

(730) **Rössler Leoš**, Staré Místo 4, Staré Místo (okr. Jičín), 50601, CZ

(740) Bohemia Patent Ing. Jana Vandělíková, Hradební 3, Praha 1

(210) **O 345374**

(220) 09.04.2004

(320) 09.04.2004

(511) 9, 12, 14, 16, 18, 25, 28, 32

(540)



(510) (9) zvukové, obrazové, zvukově obrazové nosiče všeho druhu, počítačové hry; (12) pozemní vozidla, díly a příslušenství pro výše uvedené zboží, vše ve třídě 12, kola; (14) hodinářské a chronometrické přístroje a zařízení, klenoty a šperky; (16) tiskárenské výrobky, fotografie, papírenské zboží, kancelářské potřeby, propagační a informační materiály; (18) tašky, zavazadla, peněženky, deštníky, kožené zboží a/nebo zboží z imitace kůže v rámci této třídy, klíčenky; (25) oděvy, oděvy pro motoristy, čepice, obuv, kombinézy pracovní; (28) hračky a hry, příruční počítačové hry, modely zmenšených automobilů, sportovní potřeby a nářadí; (32) piva, minerální vody, šumivé nápoje a jiné nealkoholické nápoje, nápoje a šťávy ovocné, sirupy a jiné přípravky k zhotovování nápojů.

(590) Barevná

(730) **Škoda Auto a. s.**, V. Klementa 869, Mladá Boleslav, 29360, CZ

(210) **O 345393**

(220) 13.04.2004

(320) 13.04.2004

(511) 17, 35

(540)



(510) (17) obaly gumové na potravinářské výrobky (obaly zařazené do této třídy); (35) reklamně propagační činnost.

(730) Mikula Jiří, Nádražní 82/42, Praha 5, 15000, CZ (540)

(210) O 345420

(220) 13.04.2004

(320) 13.04.2004

(511) 19, 21, 37

(540)

TESO

(510) (19) teracové výrobky (dlažba, schody, parapety), pomníky (nekovové), náhrobní kámen, přírodní a umělý kámen, kamenina pro stavebnictví; (21) kamenina (pro jiné účely než ve stavebnictví); (37) zednictví. (510)

(730) TESO spol. s r.o., O.&J. Vavrečka, Jistebník 460, Jistebník, 74282, CZ

(740) PROPATENT Ing. Vlasta Sedláčková, Ke Kateřinkám 1393, Praha 4

(210) O 345421

(220) 13.04.2004

(320) 13.04.2004

(511) 19, 21, 37

(540)

TESO

(510) (19) teracové výrobky (dlažba, schody, parapety), pomníky (nekovové), náhrobní kámen, přírodní a umělý kámen, kamenina pro stavebnictví; (21) kamenina (pro jiné účely než ve stavebnictví); (37) zednictví.

(730) TESO spol. s r.o., O.&J. Vavrečka, Jistebník 460, Jistebník, 74282, CZ

(740) PROPATENT Ing. Vlasta Sedláčková, Ke Kateřinkám 1393, Praha 4

(210) O 345457

(220) 14.04.2004

(320) 14.04.2004

(511) 5, 29, 32

(540)



(510) (5) farmaceutické výrobky jako např. farmaceutické potraviny a potraviny určené pro zvláštní a zdravotní výživu, funkční potraviny a doplňky stravy, bílkovinná potrava a přípravky, přípravky dietetické, výrobky léčebně kosmetické, vše k léčebným účelům; (29) proteiny pro lidskou spotřebu, bílkoviny jako potrava; (32) nealkoholické nápoje všeho druhu jako např. minerální vody, ovocné šťávy a nápoje, šumivé nápoje, sirupy.

(590) Barevná

(730) Dr. Staněk spol. s r.o., Nad Schody 271, Praha 5 - Řeporyje, 15500, CZ

(740) Ing. Michal Jupa, patentový zástupce, Na Baních 1385, Praha 5 - Zbraslav

(210) O 345458

(220) 14.04.2004

(320) 14.04.2004

(511) 29, 30, 32, 33, 39



(29) maso, ryby, drůbež a zvěřina, masové výtažky, ovoce a zelenina konzervované, sušené a zavažené, želé, džemy, kompoty, vejce, mléko a mléčné výrobky, oleje a tuky jedlé; (30) káva, čaj, kakao, cukr, rýže, tapioka, ságo, kávové náhražky, mouka a přípravky z obilnin, chléb, pečivo, cukrovinky, zmrzlina, med, sirup melasový, droždí, prášky do těsta, sůl, hořčice, ocet, nálevy k ochucení, koření, led pro osvěžení; (32) piva, nealkoholické nápoje všeho druhu jako např. minerální vody, ovocné šťávy a nápoje, šumivé nápoje, sirupy a jiné přípravky k zhotovování nápojů; (33) alkoholické nápoje; (39) doprava, přeprava a skladování výrobků uvedených ve tř. 29, 30, 32 a 33.

(730) J. K. - GAZA s.r.o., Kubišтова 1099/2, Praha 4, 14000, CZ

(740) In. Michal Jupa, patentový zástupce, Na Baních 1385, Praha 5 - Zbraslav

(210) O 345521

(220) 15.04.2004

(320) 15.04.2004

(511) 43

(540)

TRIPOLI

(510) (43) pohostinství, poskytování stravování, ubytování.

(730) CAFFÉ TRIPOLI s.r.o., Zelný Trh 13, Brno, 60200, CZ

(210) O 345620

(220) 19.04.2004

(320) 19.04.2004

(511) 4, 7, 8, 11, 12, 14, 19, 21, 35, 37, 39, 42, 43

(540)

HOFMANN

(510) (4) alkohol (jako palivo), barvy (olej pro -), benzin (pohonná směs), dřevěné uhlí (palivo), dřevo palivové, knoty (lampové -), knoty pro svíčky, lih denaturovaný, lůj, mazací oleje, mazací tuky, mazadla, mazadla pro řemeny, nafta motorová, odprašnění (směsi pro -), olej jako palivo, olej motorový, olej řepkový pro průmyslové účely, olej slunečnicový pro průmyslové účely, olej sójový (přípravky z -) proti přilnavosti kuchyňského nádobí, olej zvlhčující, oleje mazací, paliva, paliva na bázi alkoholu, paliva, pohonné látky, palivové dřevo, plyn pro osvětlení, ropa, řemeny (maziva pro -), řemeny (vosky pro -), řemeny hnací (protiskluzové přípravky pro -), řezání (chladicí olejové kapaliny pro -), smotky papírové pro zapalování, stearin, svíčky, svíčky na vánoční stromky, svíčky pro noční osvětlení, tuky pro svícení, tuky průmyslové, uhelný prach (palivo), uhlí, uhlí dřevěné (palivo), vázání prachu (přípravky na -) pro zametání, vazelína pro průmyslové účely, vosk jako surovina, vosk na svícení, vosk pro průmyslové účely, vosk včelí; (7) acetylén (čisticí zařízení na -), armatury pro parní kotle, balení (stroje pro -), balicí stroje, brzdové čelisti, s výjimkou brzdových čelistí pro vozidla, brzdy (díly -), nikoliv pro motorová vozidla, cívky (části strojů), cukr (stroje na výrobu -), čerpadla (části strojů, motorů a hnacích strojů), čerpadla (stroje), čerpadla mazací, čerpadla na pivo, čerpadla na stlačený vzduch, čerpadla odstředivá, čerpadla pro vytápění zařízení, čisticí přístroje parní, čisticí stroje silniční (s vlastním pohonem), dmychadla pro stlačování, odsávání a dopravu plynů, dmychadla, výtlačné ventilátory, dojící stroje, dopravníky (pásky pro -), dopravníky (stroje), dopravníky pásové, dopravníky pneumatikové, dopravníky potrubní pneumatikové,

drtiče (stroje), elektrické mlýnky (pro domácnost), elektrické otvírače plechovek, elektricky poháněné kartáče, etiketovací stroje, hnětací stroje, hydraulické hnací stroje a motory, hydraulické otvírače a zavírače dveří (části strojů), chléb (stroje na krájení -), kartáče (části strojů), klikové skříně pro stroje, motory a hnací stroje, kliky (části strojů), kloubové spojky, kompresory (stroje), kompresory pro chladicí zařízení, kompresory vzduchové (zařízení garáží), kondenzační zařízení, kondenzát (odvaděče -), kondenzátory (parní) (části strojů), kondenzátory vzduchové, kuchyňské elektrické roboty, kuchyňské stroje, elektrické, leštění (stroje a přístroje na -), elektrické, lisovací stroje, lisovací stroje na odpad, lisy (na vinné hrozny -), manipulační zařízení pro nakládání a vykládání, manipulátory (stroje), automatické, máselnice strojní, masové mlýnky (stroje), mechanické ruční nástroje a nářadí, mechanismy pohonné, jiné než pro pozemní vozidla, míchačky, minerální vody (zařízení na výrobu -), mísicí kuchyňské stroje elektrické, mixéry (stroje), mlékárenské stroje, mlýnky na kávu, jiné než na ruční pohon, mlýnky na koření, s výjimkou mlýnků na ruční pohon, mlýnky pro domácnost, s výjimkou ručních, mlýnské kameny, mlýny (stroje), mycí zařízení, myčky lahví, myčky na nádobí, nakládací rampy, nože (části strojů), odmašťovací zařízení (stroje), odpad (stroje na lisování -), odpad (stroje na třídění -), odpad (zařízení na třídění a zpracování -), odprašnění (čisticí zařízení pro -), odsávací stroje pro průmyslové účely, odsávače prachu a jiných nečistot, odstopkovačky (stroje), odstředivé mlýny, odstředivky (stroje), ovoce (elektrické lisy na -), pro domácnost, parní kotle, pivní čerpadla, pivo (zařízení na stáčení -) pod tlakem, pivo, pivo, parní (elektrické kuchyňské), roboty (stroje), sekáče (strojní), sekáče na maso (stroje), sekačky (stroje), škrabací stroje na zeleninu, šlehače (elektrické), šlehače (elektrické) pro domácnost, uzavírání lahví (stroje na -), uzenácké výrobky (stroje na výrobu -), vysavače prachu, vysavače prachu (hadice k -), zataovací stroje pro průmyslové účely; (8) brousky, brousky ocelové na nože, dýky, hmoždíře na drcení, hoblíky, jatečná zvířata (zařízení a nástroje na stahování kůží -), kleště, kleštičky na cukr, kleštiny (upínací nářadí), klíče maticové (ruční nástroje), kolovrátky truhlářské (vrtací nástroje), konzervy (otvírače neelektrické na -), kráječe na zeleninu, kráječe pizzy (neelektrické), kráječe sýrů (neelektrické), kráječe vajec (neelektrické), křbová dmyhadla (ruční nástroje), křbové náčiní, louskáčky na ořechy, s výjimkou louskáčků z drahých kovů, lžice, mačety, naběračky, nabírací lžice (ruční nářadí), nářadí (opasky na -) (držáky), nástroje a nářadí ruční, nástroje na stahování kůže dobytka, nože (lovecké), nože, nože na odstraňování okují, nože na otvírání ústřic, nože na zeleninu, nože pro hoblíky, nože štěpašské, nožičské zboží, přístroje, nůžky, nůžky (nože pro -), nůžky, nůžky na nehty (elektrické nebo neelektrické -), nůžky na stříhání vousů, nůžky na stříhání zvířat, nůžky na větve, nůžky zahradnické, oeilky, ostření (nástroje na -), otvíráky konzerv, neelektrické, pizza (kráječe -) (neelektrické), řezné nástroje, sekáčky na maso (ruční nástroje), sekáčky na zeleninu, sekáčky na zeleninu, sekery, sekery dřevorubecké, sekery tesařské, sekyrky, stolní přístroje (nože, vidličky a lžice), stolní vidličky, strojky (mechanické) na stříhání vousů, strojky na mletí masa (ruční), strojky na stříhání (ruční), sýry (kráječe -) (neelektrické), škrabky (ruční nástroje), škrabky na odstraňování šupin, škrabky na zeleninu, špachtle malířské, špachtle, stěrky (ruční nářadí), šroubováky, vejce (kráječe -) (neelektrické), zelenina, maso (sekáčky a nože na -); (11) akumulátory (parní -), akumulátory tepelné, autoklávy (elektrické nízkotlakové -), baterie směšovací (pákové) pro vodovodní potrubí, baterky, bidety, bojler (kotle) plynové, bojler (kotle), s výjimkou bojlerů (kotlů) jako součástí strojů, cylindry (lampové -), cylindry do svítidel, cylindry skleněné, čerpací pumpy (teplné), čisté komory (sanitární zařízení), čisticí lampy vzduchu od bakterií (germicidní), čisticí zařízení na odpadní vodu, články (topné -), dehydratace potravin (přístroje pro -), desky (pláty) výhřevné, destilační přístroje, destilační věže, destilační zařízení, dezinfekční dávkovače pro toalety, dezinfekční hořáky, dezinfekční kontejner pro toalety, difuzéry světla - rozptylovače, dmyhadlo komínové, ventilátory, držáky na lampy a svítidla, držáky pro plynové hořáky, dřezy, elektrické kávovary - filtrační, elektrické lampy, elektricky vyhříváné podušky, koberečky, filtry (části zařízení pro průmysl nebo domácnost), filtry (elektrické - na kávu), filtry (klimatizační -), filtry na pitnou vodu, fontány, fontány (ozdobné -), fontány (zřídla), fritězy, elektrické (fritovací hrnce), generátory

(acetylenové -), generátory (plynové -), generátory parní, s výjimkou generátorů jako součástí strojů, grily, grily na opékání, hořáky, hořáky (desinfekční), hořáky (lampové -), hořčičková vlákna k osvětlení, hrnce tlakové (elektrické -), hubice protiostríkovací, hydranty, chladicí komory, chladicí nádoby, chladicí přístroje a zařízení, chladicí zařízení a stroje, chladicí zařízení na chlazení vody, chladicí zařízení na kapaliny, chladicí zařízení pro pece, chladničky, chrániče osvětlovacích těles, chrániče pro osvětlovací tělesa, přístroje na chlazení vzduchu, přístroje na opékání - grily, radiátorové uzávěry, radiátory (elektrické -), rámy kovové pro pece a trouby, regenerátory tepla, roštnice, roštnice - topeniště, rošty do pecí, rošty na opékání masa, rošty pro pece, roury (komínové -), rozmrazovací zařízení pro vozidla, rozmrazovače skel vozidel (ohříváče -), rozptylovače světla (difuzéry), rožeň (bodec), řetězy barevných žárovek (dekorativní -), sanitární (toaletní) přístroje a zařízení, sedátka (záchodová -), skříně pro lednice, slad (pražičí stroje na -), směšovací (pákové) baterie pro vodovodní potrubí, solární kolektory, solární pece, spalovny, spalovací pece, spirály, jako součástí destilačních, ohřívacích a ochlazovacích zařízení, splachovací zařízení, splachovače, splachovací zařízení, sporáky, sporáky do kuchyně, spořiče paliva, sprchovací kouty, sprchy, sterilizace (jednouúčelové vaky pro -), sterilizátory, sterilizátory vody, stínidla na lampy, stojany násypné pro vypalovací pece, stolní vařiče, stroje a přístroje na čištění vzduchu, stropní světla, sušiče (vzduchové -), sušiče na vlasy, sušičky (přístroje a zařízení na -), sušičky jako přístroje, sušičky prádla elektrické, sušičky vzduchu, teplovzdušná zařízení, teplovzdušné trouby, termostatické ventily (části topných zařízení), těsnění (vodovodní -), (těsnící kroužky), tlakové hrnce (elektrické -), tlakové vodní zásobníky, toaletní (záchodové) mísy, toalety (záchody splachovací), toustovače, trouby (tvarovky pro -), trouby mikrovlákné, trouby, s výjimkou trub pro experimentální účely, trubky pro kotle k vytápěcím zařízením, trubky pro vytápění kotle, truhlíky na popel (pecové -), tryska (protiostríkovací kohoutek), tvarované plechy pro pece, tvarovky pro trouby, mrazičí boxy, mrazičí přístroje a zařízení, mrazičí zařízení, mrazičky, mycí dřezy, nádoby (chladicí -), nádrže expanzní pro ústřední topení, nakladače pro pece, napájecí zařízení k vytápěcím a teplotněnským kotlům, objímky na elektrická světla, objímky na lampy, objímky na svítidla, obklady, vyzdívkové koupelňové, obloukové lampy, obloukové lampy (uhlík do -), obložení (tvarované -) pro pece, obložení pro kamna (tvarované -), odlučovač popílku (automatické dopravníky), odpařovače, odsávací zařízení pro kuchyně, odsávací zařízení, digestoře, odstraňování zápachu (prostředky na -), s výjimkou prostředků pro osobní potřebu, ohřev teplé vody (zařízení na -), ohřívací lahve, ohříváče (ponorné -), ohříváče talířů, ohříváče vody, ohříváče vzduchu (opakovaný ohříváče vzduchu), ohřívadla, oleje (přístroje na čištění -), olejové hořáky, olejové lampy, opékací přístroje - grily, opékače chleba, oplátková forma elektrická (lívanečník na pečení oplatek - elektrický), osvětlovací přístroje a zařízení, osvětlovací trubice, ovoce (pražiče na -), ozdobné fontány, pece (pro rozličné účely), pečící trouby, pisoáry, mušle, pitná voda (filtry na -), plechy tvarované pro trouby, plyn (čističe -jako součástí plynových zařízení), plyn (přístroje na čištění -), plyn (regulační a bezpečnostní zařízení pro přístroje na -), plynové bojler (kotle), plynové generátory, plynové hořáky, plynové hořáky (držáky na -), plynové potrubí (regulační a bezpečnostní příslušenství k -), plynové zapalovače, polymerizační zařízení, ponorné ohříváče, popelníky pro pece, potrubí (části hygienických zařízení), potrubí jako části hygienických instalací, potrubní kohouty, prádelní kotle, pražičí stroje, pražiče kávy, pražiče na ovoce, proplachovací kontejnery, přenosné výhňe, chromatografické přístroje (pro průmyslové účely), inhalační přístroje, s výjimkou přístrojů pro lékařské účely, instalační materiál pro vany, ionizátory (na čištění vzduchu -), kabiny (sprchovací -), kamna, pece, sporáky, kapesní ohříváče, kávovary (elektrické filtrační -), kávovary elektrické, kávové filtry, elektrické, klimatizační filtry, klimatizační zařízení, koberce (elektricky vytápěné -), kohoutky, kohoutky a kohouty pro potrubí, kohoutky potrubní, kojenecké lahve (elektrické ohříváče pro -), kolektory solární, komínové roury, kouřovody, komory (čisté -) (sanitární zařízení), komory chladicí, kondenzátory (plynové -), s výjimkou kondenzátorů jako součástí strojů, kontejnery proplachovací, konvice (elektrické -), kostry pro pece a trouby, kotle (výhřevné -), kotle pro prádelny, kotlové trouby do vytápěcích zařízení, koupací vany, koupel

(ohřívače pro -), koupele parní (přenosné kabiny pro -), koupelnové armatury, koupelnové obklady, vyzdívky, kovové konstrukce pro pece a trouby, krby, krby (pro domácnost), kryty pro svítidla, křesadlové zapalovače pro vznícení plynu, kuchyňská odsávací zařízení, kuchyňské potěby, elektrické, lampióny, lampióny pro slavnostní osvětlení - dekorativní, lampová stínidla, lampové a svítidlové držáky, lampové hořáky, lampy (elektrické -), lampy (plynové -), lampy bezpečnostní, lampy na čištění vzduchu od bakterií (germicidní -ničící bakterie), lampy na svícení, lampy na ultrafialové paprsky, s výjimkou lamp pro lékařské účely, lampy obloukové, lampy olejové, lampy pouliční, lávové kameny pro použití v zahradních grilech, lázeňské vany, lázeňské vybavení (teplouzdušné lázně), led (stroje a zařízení na výrobu -), ledničky, lihové hořáky, kahany, lucerny, lucerny na svícení, lustry, mlékárenská zařízení na chlazení, uhlík do obloukové lampy, ultrafialové paprsky (lampy na -), s výjimkou lamp pro lékařské účely, umyvadla, umývárny (zařízení pro sušení rukou - sušiče), úprava vody (zařízení a stroje na čištění nebo -), vaky (jednoučelové sterilizační -), vanové příslušenství (armatury), vanové zařízení, vany (lázeňské), vany pro sedací koupele, varné plotýnky, varné přístroje a zařízení, vařič stolní, ventilátory, ventilátory (jako součásti větracích zařízení), ventilátory elektrické pro osobní potřebu, ventily (regulační) na regulaci hladiny v nádržích, ventily termostatické (části topných zařízení), ventily vzduchové pro parní vytápění tělesa, větrací zařízení, věže destilační, víření vody (přístroje pro -), vlákna (elektrická vyhřívací), vlákna do elektrických lamp, vlákna k osvětlení - hořčičková, voda (ohřívače -), zahradní grily (lávové kameny pro použití v -), záchody (přenosné -), záchody splachovací, zachycovač popílku, zapalovače (plynové -), zapalovače, zapalovače křesadlové pro vznícení plynu, zapalovače plynu, zářivky pro osvětlení, zařízení a stroje na čištění a úpravu vody, zařízení na dezinfekci, zařízení na dodávku vody (zásobníky vody), zařízení na filtraci vzduchu, zařízení na filtrování vody, zařízení na chlazení mléka, zařízení na chlazení nápojů, zařízení na chlazení vody, zařízení na odvádění kouře a par, zařízení na ohřívání, zařízení na osvěžení vzduchu, zařízení na otáčení rožněm, zařízení na pražení kávy, zařízení na sušení rukou pro umývárny, zařízení na úpravu vody, zařízení pro klimatizaci, zařízení vodovodní, zásobníky vodní tlakové, zavlažovací zařízení, automatické, zavlažovací zařízení, pro zemědělství, zavlažovače (kapkové -) (zavlažovací zařízení), změkčování vody (zařízení na -), zvlhčovače vzduchu na radiátory ústředního topení; (12) auta, autobusy, automobily, balóny (vzdušné -), elektromobily, chladicí vozy, chladicí železniční vozy (vagóny), jachty, jídelní vozy, jídelní vozy (železniční -), jízdní kola, letadla, lodě, lokomobily, lokomotivy, motocykly, vozy (chladírenské); (14) acháty, ambroid (perly z -), amulety (šperky), bonboniéry z drahých kovů, brože (šperky), budíky, busty z drahých kovů, cedníky z drahých kovů, ciferníky (hodinářství), cigarety (kazety na -) z drahých kovů, cigarety (pouzdra na -) z drahých kovů, cigarety (špičky na -) z drahých kovů, cukřenky z drahých kovů, čaj (dózy na -) z drahých kovů, čaj (soupravy na -) z drahých kovů, čajníky z drahých kovů, časomíry (nástroje na měření času), diamanty, doutníky (kazety na -) z drahých kovů, doutníky (krabice na -) z drahých kovů, doutníky (pouzdra na -) z drahých kovů, doutníky (špičky na -) z drahých kovů, dózy na čaj z drahých kovů, dózy na tabák z drahých kovů, drahé kameny, drahé kovy (slitiny z -), drahé kovy jako surovina nebo polotovar, držáky na ubrousky z drahých kovů, držáky na zápalky z drahých kovů, dublé (výrobky pokovené drahými kovy), džbány z drahých kovů, figurky (sošky) z drahých kovů, flakóny z drahých kovů, gagát (ozdoby z -), gagát jako surovina nebo polotovar, hodinky, hodinky (pouzdra na -), hodinky (řetízky k -), hodinky (sklíčka do -), hodinové ručičky, hodinové skříňky, hodiny, hodiny (schránky na -), hrnečky z drahých kovů, chronometry, imitace zlata (výrobky z -), ingoty z drahých kovů, iridium, jantar (šperky z -), jehelníky z drahých kovů, jehlice (ozdobné -), jehlice (šperky), jehly z drahých kovů, kalíšky na vajíčka z drahých kovů, kameny (drahé -), karafy stolní na olej a ocet z drahých kovů, karafy z drahých kovů, kávové

soupravy z drahých kovů, kazety na cigarety z drahých kovů, klenoty, klíčenky (bižuterie), klobouky (ozdoby na -) z drahých kovů, knoflíky (manžetové -), koňské postroje (kování ke -) z drahých kovů, konvice na kávu neelektrické z drahých kovů, košíky z drahých kovů na použití v domácnosti, kotvičky (hodinářské -), kování ke koňským postrojům z drahých kovů, kovy drahé jako surovina nebo polotovar, krabice z drahých kovů, kravaty (jehlice do -), kravaty (spony do -), kroužky na ubrousky z drahých kovů, kuchyně (nástroje do -) z drahých kovů, kuchyňské nádoby z drahých kovů, kyvadla (hodinářská -), louskáčky na ořechy z drahých kovů, manžetové knoflíky, medaile, medailony (šperky), měděné žetony, mince, misky pod svíčky na odkapávání vosku z drahých kovů, mísy polévkové z drahých kovů, mísy salátové z drahých kovů, mísy z drahých kovů, nádobí stříbrné, nádobí z drahých kovů, nádoby (kuchyňské -) z drahých kovů, nádoby pro domácnost nebo pro kuchyň (z drahých kovů), nádoby z drahých kovů (na použití v domácnosti), nádoby z drahých kovů (sakrální -), náhrdelníky, náramkové hodinky, náramky (šperky), nářadí pro domácnost z drahých kovů, nástroje kuchyňské z drahých kovů, nástroje na měření času (časomíry), nitě stříbrné, nitě z drahých kovů, odznaky z drahých kovů, olivín (drahý kámen), osmium, ozdobné jehlice, ozdoby (šperky), ozdoby gagátové, ozdoby na klobouky z drahých kovů, ozdoby na obuv z drahých kovů, ozdoby ze stříbra, paládium, párátko (stojany na -) z drahých kovů, pásky k náramkovým hodinkám, peněženky z drahých kovů, pera (hodinová -), perly (klenoty), perly z ambroidu, pérovníky (do hodin), platina (kov), podnosy servírovací z drahých kovů, podnosy stolní ozdobné z drahých kovů, podnosy z drahých kovů na použití v domácnosti, poháry z drahých kovů, polodrahokamy, popelníky z drahých kovů, postroje koňské (kování ke -) z drahých kovů, pouzdra na cigarety z drahých kovů, pozlacené výrobky, prsteny, přezky z drahých kovů, přívěšky (šperky), puďřenky z drahých kovů, rhodium, ručičky (hodinové -), ruthenium, řetízky (šperky), řetízky k hodinkám, sady stolních karafinek z drahých kovů na olej a ocet, sakrální nádoby z drahých kovů, servis stolní z drahých kovů, schránky na hodiny, schránky na šperky z drahých kovů, schránky z drahých kovů, sítko na čaj z drahých kovů, sklíčka (hodinková -), sklo bižuterní k napodobení drahých kamenů (štras), skříňky hodinové, slitiny drahých kovů, slonovina (ozdoby z -), sluneční hodiny, sochy z drahých kovů, solničky z drahých kovů, sošky (figurky) z drahých kovů, soupravy čajové z drahých kovů, spinely (drahý kámen), spony do kravat, stojany na párátko z drahých kovů, stroje hodinové, strojky hodinové, stříbro surové nebo tepané, svícny z drahých kovů, špendlíky (šperky), špendlíky do kravat, šperkovnice z drahých kovů, šperky, šperky z jantaru, špičky cigaretové z drahých kovů, štras (bižuterní sklo k napodobení drahých kamenů), tabák (dózy na -) z drahých kovů, tabatěrky z drahých kovů, talíře z drahých kovů, taštičky řetízkové z drahých kovů, vajíčka na čaj (sítko) z drahých kovů, vázy z drahých kovů, vlákna z drahých kovů, vlákna zlatá, vlákno stříbrné, zápalky (krabičky na -) z drahých kovů, zhasínátka na svíčky z drahých kovů, zlatnické zboží (kromě příborů), zlato surové nebo tepané, žetony (měděné -); (19) alabastr, alabastrové sklo, altány, armatury (pro stavebnictví) (nekovové), asfalt, azbestová malta, bazény plavecké (nekovové), beton, beton (stavební prvky z -), bezpečnostní sklo, břidlice jako střešní krytina, cement (ochranné vrstvy z -) ohnivzdorné, cement, cihly, dehet, dlažba asfaltová, dlažba nekovová, dlaždění dřevěné, dlaždice (nekovové), dlaždice na podlahy (nekovové), dlaždice na stěny pro stavebnictví (nekovové), drenáže (trubky pro -) (nekovové), drenáže (ventily trubek pro -) (kromě ventilů kovových a ventilů z umělých hmot), dřevěné obložení, dřevo (formovatelné -), dřevo (obložení ze -), dřevo (opracované -), dřevo (stavební -), dřevo (tvárné -), dřevo (užitkové -), dřevo dýhové, dřevo jako polotovar, dveře (nekovové), dveře (výplně pro -) (nekovové), fólie a desky z umělých hmot na značení cest, granule (skleněné -) na značení cest, hlína na cihly, hrazení nekovová, kámen, kámen (žáruvzdorný -), kámen stavební, kámen umělý, kamenické výrobky, kamenina pro

stavebnictví, komín (pláště komínové), komíny (nekovové), komíny (poklopy na -) (nekovové), konstrukce (nekovové), konstrukce stavební (nekovové), korek lisovaný, krokve (střešní -), krytiny střešní (nekovové), křemen, křemenný písek, křišťál, kůly (nekovové -), latě, lepenka dehtovaná, lepenka papírová (pro stavebnictví), lepenka pro stavební účely, lešení (nekovová), lišty (nekovové), lišty pro římsy (nekovové), makadam, malta (azbestová -), malta (stavební -), mozaikové sklo (chrámové), mozaiky pro stavebnictví, mramor, mříže (nekovové), mřížoví (nekovové), nátěrové hmoty pro stavebnictví, obkládačky (dlaždice na stěny) (nekovové), obklady (ve stavebnictví) (nekovové), obklady stěn (nekovové), obklady vinylové (stavební hmoty), obklady zdi (nekovové), obložení (deštění) (nekovová, obložení (táflování) dřevěné, obložení (ve stavebnictví) (nekovová), odbočky potrubí (nekovové), ohnivzdorné cementové ochranné vrstvy, ohrady (nekovové), okapní žlaby (nekovové), okenice (nekovové), okenice, kromě kovových a textilních, okénka dveří nekovová, okna (rámy na -) (nekovové), okna (sklo na -) (kromě skel pro automobily), omítky, panely (stavební -) (nekovové), papír pro stavebnictví, parkety, podlaha (parketová -), podlahy (dlaždice na -) (nekovové), podlahy (nekovové), podlahy (vlasy u -), podpěry (nekovové), sádra, schodiště nekovová, sklo izolační (pro stavby), sklo mozaikové (chrámové), sklo okenní (kromě skel pro automobily), sklo tabulové (pro stavby), smola, stavební hmoty (nekovové), stropy (nekovové), střechy (krokve na -), střechy (krokve nárožní na -), střechy (krytina na -) (nekovové), střechy (lemování pro -) (nekovové), střechy (tašky na -) (nekovové), světélkující dlažba, šamot, šindele, škvára, šterk, tašky (střešní) (nekovové), trubky drenážní (nekovové), trubky kameninové, trubky pevné (nekovové), trubky vodovodní (nekovové), tuť, tvárnice, vápno, vlasy podlahové, vodovody (trubky pro -) (nekovové), žula; (21) amfory, s výjimkou amfor z drahých kovů, ampule skleněné (nádobky, baňky), bandasky, baňky, lahve (skleněné nádoby), bibeloty čínské porcelánové, bonboniéry (ozdobné krabice na cukroví), boxy chladicí přenosné, s výjimkou elektrických, busty z porcelánu, terakoty, nebo skla, cedníky na čaj, s výjimkou cedníků z drahých kovů, cedníky pro domácnost, cestovní lahve, cukřenky, s výjimkou cukřenek z drahých kovů, cylindry u svítidel (kartáče na -), čajníky, s výjimkou čajníků z drahých kovů, čajová vajíčka (sítky), s výjimkou sítěk z drahých kovů, čajové soupravy, s výjimkou souprav z drahých kovů, česnek (lisy na -) (kuchyňské potřeby), čisticí nástroje, čištění (koudel na -), čištění (utěrky na -), čištění odpadu (zvony přísavné na -), čutory, cestovní lahve, dávkovače aerosolové, s výjimkou dávkovačů pro lékařské účely, dávkovače mýdla, dávkovače papírových ručníků, dávkovače toaletního papíru, demižony, desky na jídelní listky, destičky proti vykypění mléka, dózy na čaj, s výjimkou dóz z drahých kovů, drátěnka na čištění, drátěnky na použití v kuchyni, drátky na čištění parket, drobtý (smetáček a lopatka na -), drtiče kuchyňské, s výjimkou elektrických, drůbež (kroužky pro -), držáky na mýdlo, držáky na svíce, s výjimkou držáků z drahých kovů, držáky na ubrusy, s výjimkou držáků z drahých kovů, dřezy na praní (škopek), dveře (kliky porcelánové na -), džbánečky, s výjimkou džbáneček z drahých kovů, džbánky, s výjimkou džbánek z drahých kovů, džbery, espresa (kávoary) neelektrické, esusy, figurky (sošky) z porcelánu, terakoty, nebo skla, filtry kávové, s výjimkou elektrických, flakóny, ne z drahých kovů, formičky, tvořítka na pečení (kuchyňské -), formy kuchyňské, formy na koláče, formy na led, formy na ledové kostky, formy na pečení (kuchyňské -), formy na pečení oplatek (vafli), s výjimkou elektrických, fritézy, s výjimkou elektrických, grily pro použití na pečení, háčky, hadry na čištění, hadry na umývání podlah, hadry na utírání prachu, hadříky na prach z nábytku, hluboké misky a mísy, houbičky na čištění, houby mycí, houby na použití v domácnosti, houby toaletní, hrnce, hrnce kuchyňské, hrnce na vaření, dušení neelektrické Hot pots

(not), hrnce tlakové, s výjimkou elektrických, hrnčířské zboží, hůlky, tyčinky jídelní (kuchyňské náčiní), chladicí boxy přenosné, neelektrické, chladicí nádoby, chladicí nádoby na led, chladicí zařízení na potraviny pro domácnost obsahující chladicí směsi (chladicí média), chladicí, mrazicí lahve, chléb (prkénka na krájení -), chléb (schránky na -), jehlice, špejle (kovové) na pečení, grilování, jelenice na čištění, jídelní listek (pouzdra na -), jídelní listky (desky na -), jídlo (tepelně-izolační nádoby, termosky na -), kádě, kalíšky na vajíčka, s výjimkou kalíšků z drahých kovů, kamenina, karafy stolní na olej ne z drahých kovů, karafy, stolní lahve, kartáče, kartáče dehtovací s dlouhou rukovětí, kartáče elektrické, kartáče elektrické, s výjimkou kartáčů jako součástí strojů, kartáče na čištění cylindrů u svítidel, kartáče na čištění nádrží a nádob, kartáče na obuv, kartáče na umývání nádobí, kastroly, kávoary neelektrické, kazety na cukrovinky, s výjimkou kazet z drahých kovů, kbelíky, kbelíky na led, kbelíky na smetí, odpadky, kelímky na lepidlo, keramika na použití v domácnosti, kliky na dveře (porcelánové), knoflíky u dveří porcelánové, kontejnery kuchyňské, s výjimkou kontejnerů z drahých kovů, kontejnery na použití v domácnosti nebo v kuchyni, ne z drahých kovů, konve kropicí, konvice čajové, s výjimkou konvic z drahých kovů, konvice na kávu, s výjimkou elektrických a z drahých kovů, konvice na vaření vody, s výjimkou elektrických, konvice, s výjimkou konví z drahých kovů, konvičky, s výjimkou konviček z drahých kovů, korbele, s výjimkou korbelů z drahých kovů, kořenky (souprava -), koše na odpadky, koše na použití v domácnosti, s výjimkou košů z drahých kovů, koše piknikové (včetně nádobí), košíky na chléb (pro použití v domácnosti), košťáče na ochutnávání vína, košťáče na víno, kotlíky, kotlíky na vaření vody, s výjimkou elektrických, krabice na jídlo, přesnídávku, krabičky na mýdlo, kráječe těsta, křišťálové sklo (výrobky z -), kufříky toaletní, neceséry, kuchyňské nádobí (soupravy), kuchyňské nádobí, náčiní (s výjimkou nožů, vidliček a lžic) ne z drahých kovů, kuličky skleněné, kůže na leštění, květináče, lahve, lahve skleněné opletené (bombona - těch-druh demižonu), lahve skleněné opletené (demižony), lahve, nádoby chladicí, mrazicí, lahvičky (karafinky) stolní na olej a vinný ocet, s výjimkou lahviček z drahých kovů, lapače hmyzu, led (formy na -), led (nádobí na -), ledové kostky (formy na -), likérové soupravy, lisy na česnek (kuchyňské potřeby), lisy na ovoce pro domácnost, s výjimkou elektrických, lopatka a smetáček na drobtý, lopatky na dorty, lopatky na pečivo, lopatky na pečivo, dorty, lžice na boty, lžice na míchání (kuchyňské náčiní), majolika, máselničky, materiál na výrobu kartáčů, misky hluboké, misky na cukr, s výjimkou misek z drahých kovů, misky na mycí houby, misky na ovoce, misky na uchovávání másla, misky pod svíčky, s výjimkou misek z drahých kovů, mísy hluboké, mísy na zeleninu, mísy polévkové, s výjimkou mís z drahých kovů, mísy salátové, s výjimkou mís z drahých kovů, mísy, misky (nádobí), mixéry ruční (šejkry), mixéry, s výjimkou elektrických pro použití v domácnosti, mlýnky na kávu ruční, mlýnky na pepř ruční, mlýnky ruční pro domácnost, mozaiky skleněné, s výjimkou mozaik pro použití ve stavebnictví, mycí houby (misky na-), naběračky kuchyňské, náčiní kuchyňské, neelektrické, nádobí kuchyňské (s výjimkou nožů, vidliček a lžic), ne z drahých kovů, nádobí kuchyňské (soupravy), nádobí, s výjimkou nádobí z drahých kovů, nádoby církevní, kromě nádob z drahých kovů, nádoby kuchyňské, s výjimkou nádob z drahých kovů, nádoby na led, nádoby na pití, nádoby na pití, nádoby na použití v domácnosti nebo v kuchyni, s výjimkou nádob z drahých kovů, nádoby na přípravu zmrzliny a ledových nápojů, nádoby na smetí, nádoby na vykuřování vonných látek, nádoby skleněné, nádoby skleněné opletené nádoby tepelně-izolační (termosky), nádoby, ne z drahých kovů, nálevky, trychtýře, nápoje (tepelně-izolační nádoby, termosky na -), nástroje na čištění, neceséry, niť zubní, nudle (strojky na výrobu -), oplatkové formy na pečení, s výjimkou elektrických, oplatkové formy na pečení, s výjimkou

elektrických, otvíráky na lahve, ovoce (misky na -), pánve na smažení, pánvičky, kastrolky (kameninové -), párátko, párátko (stojánky na -), s výjimkou stojánek z drahých kovů, pepřenky kromě pepřenek z drahých kovů, pěrové oprašovače, piknikové koše (včetně nádobí), pipety na ochutnávání vína, pivo (žejdlíky na -), podložky na krájení pro použití v kuchyni, podložky pod horké nádoby, podnosy kromě papírových a určených k prostírání, podnosy na použití v domácnosti, s výjimkou podnosů z drahých kovů, podnosy ozdobné na stůl, s výjimkou podnosů z drahých kovů, podšálky, talířky, misky ne z drahých kovů, podtácky kromě papírových a určených k prostírání, pohárky z papíru nebo umělých hmot, poháry na ovoce, poháry, s výjimkou pohárů z drahých kovů, poklice, poklice na nádoby, pokličky, poklopy na máslo (víčka na máselníčky), poklopy na nádoby, poklopy na sýr, polní lahve, polštářky na čištění, pomůcky kosmetické, pomůcky na odličení, s výjimkou elektrických, popelnice, porcelán, porcelánové čínské bibeloty, postřikovače na zalévání květin a rostlin, posvátné nádoby, kromě nádob z drahých kovů (cirk.), potahy na žehlicí prkna, potřeby domácí, s výjimkou potřeb z drahých kovů, potřeby kuchyňské, neelektrické, potřeby kuchyňské, s výjimkou potřeb z drahých kovů, prkénka kuchyňská na krájení, prkénka na krájení chleba, předměty umělecké z porcelánu, terakoty, nebo skla, překapávače kávy, neelektrické, přesnídávka, jídlo (krabice na -), přístroje na odstraňování zápachu pro osobní potřebu, ptáci (kroužky zápu -), pudrovátka, pudřenky, s výjimkou pudřenek z drahých kovů, rejžáky, rendlíky na smažení, sběračky kuchyňské, skleněné zátky, uzávěry, sklenice na pití, sklo emailované sklo křemenné jako polotovar, jiné než pro stavebnictví, sklo křišťálové (výrobky z -), sklo malované, sklo obsahující jemné elektrické vodiče, sklo opalinové, sklo opálové, sklo práškové na dekoraci, sklo smaltované, sklo surové nebo jako polotovar, s výjimkou stavebního skla, sklo tabulové (surovina), slánky, s výjimkou slánek z drahých kovů, stojánky na odkládání nožů, stojánky na párátko, s výjimkou stojánek z drahých kovů, stojánky na vajíčka, s výjimkou stojanů z drahých kovů, stojany na grily, stolky otočné servírovací, stolní náčiní, s výjimkou náčiní z drahých kovů, strojky na přípravu zmrzliny a ledových nápojů, strojky na výrobu nudlí, struhadla pro domácnost, šejkry, škopky, šlehače kuchyňské, s výjimkou elektrických, šlehače, s výjimkou elektrických, pro domácnost, špejle (kovové) na pečení, grilování, šrotovníky kuchyňské, s výjimkou elektrických, tácky kromě papírových a určených k prostírání, tácky papírové, tácky papírové na použití v domácnosti, talíře papírové, talíře, s výjimkou talířů z drahých kovů, termosky (tepelně izolační nádoby), termosky na jídlo, termosky na nápoje, válečky na těsto (pro domácnost), vykrájovačka na pečivo (kuchyňské náčiní), vymačkávače ovoce (lisy na ovoce), s výjimkou elektrických, na domácí použití, výrobky z křišťálového skla, vývrtky, zhášedla na svíčky, kromě zhášedel z drahých kovů, zmrzlina (nádobí na přípravu -), zouváky; (35) agentury umělecké (obchodní vedení -), aktualizování reklamních materiálů, analýzy nákladů, aranžování výkladů, daňové příznání (příprava a vyhotovení -), data (vyhledávání -) v počítačových souborech (pro třetí osoby), dodavatelské služby pro třetí osoby (nákup výrobků a služeb pro jiné podniky), dražby, efektivnost provozu a racionalizace práce (posuzování -), hospodářské (ekonomické) prognózy, hotely (správa -), informace (obchodní nebo podnikatelské -), inzerce poštou, kanceláře dovozní a vývozní, kancelářské stroje a zařízení (pronájem -), komerční

informační kanceláře, kopírování dokumentů, marketingové studie, mzdy a výplatní listiny (příprava -), nábor zaměstnanců, nákladní vozy (vyhledávání umístění pomocí počítače), nákupní ceny, velkoobchodní ceny (analýzy -), obchodní reklama (pro třetí osoby -), oceňování nebo odhady lesního dřeva (nepokáceného - na stojato), oceňování obchodních podniků, odhady nebo oceňování dřeva v lese (nepokáceného - na stojato), organizování výstav (komerčních nebo reklamních), personální poradenství, počítačové databáze (systemizace informací do -), podnikání (oceňování a odhady v oblasti -), podnikové poradenství a obchodní management, podniky (služby poskytované v souvislosti se stěhováním -), pomoc při řízení obchodní činnosti, poradenství (odborné obchodní -), poradenství (personální -), poradenství (podnikové -) a obchodní management, poradenství v obchodní činnosti, pořádání veletrhů pro obchodní a reklamní účely, posuzování efektivnosti provozu a racionalizace práce, pracovní úřady (zprostředkovatelný práce), prodejní automaty (pronájem -), prognózy (hospodářské nebo ekonomické -), pronájem fotokopírovacích strojů, pronájem kancelářských strojů a zařízení, pronájem prodejních automatů, pronájem reklamní doby v komunikačních médiích, pronájem reklamních materiálů, pronájem reklamních ploch, průzkum (obchodní -), průzkum trhu, průzkum veřejného mínění, předplatné pro třetí osoby (obstarávání -), předvádění (služby modelek) pro reklamní účely a podporu prodeje, předvádění zboží, překlad informací do počítačových databází, přepisování, příprava mezd a výplatních listin, příznávání daní (příprava a vyhotovení -), reklama, rozhlasová reklama, televizní reklama, televizní reklamy, vzorky zboží (distribuce -); (37) čisticí stroje (pronájem -), čištění, čištění (chemické -), čištění oken, dezinfekce, dozor nad stavbami, elektrické spotřebiče (instalování a opravy -), hořáky, kahany (údržba a opravy -), informace (stavební -), klimatizační zařízení (instalace a opravy -), kotle (čištění a opravy -), kuchyňská zařízení (montáž -), nábytek (restaurování -), povrchové čištění budov (fasád, vnějších ploch), sklady (stavby a opravy -); (39) autobusová doprava, automobilová doprava, balení zboží, cesty (organizování -), dodávka zboží poštou, doprava (informace o -), doprava (letecká -), doprava (lodní -), doprava (lodní trajektová -), doprava (rezervace -), doprava (říční -), doprava (železniční -), doprava a skladování odpadu, doprava nákladní (kamionová -), dopravci, doručovací služby, kurýrské služby, doručování balíků, doručování zboží, dovoz, doprava, elektřina (rozvod -), energie (rozvod -), garáže (pronájem -), chladicí zařízení (pronájem -), informace (skladování -), kurýrní služby (dokumenty nebo zboží), nábytek (přeprava -), přeprava nábytku, skládání nákladu, skladovací kontejnery (pronájem -), skladování, skladování zboží, sklady (pronájem -), služby v dopravě a přepravě, spedice, zboží (balení -), zboží (doručování -), zboží (skladování -); (42) aktualizace počítačových programů, analýzy chemické, autorská práva (správa -), dárkové balení, design průmyslový, duševní vlastnictví (konzultační služby v oblasti -), duševní vlastnictví (licence -), duševní vlastnictví (ochrana -), expertizy, chemické analýzy, kontrola kvality, navrhování (průmyslový design -), navrhování obalů, obalový design, počítače (pronájem -), počítačová data (regenerace -), počítačové programování, počítačové programy (aktualizace), počítačové programy (instalace -), projekce (stavební), projektová činnost, studie technických projektů projektování, projektové studie technické, pronájem počítačového software, strojírenství (výzkum v oboru -), studie technických projektů, technický průzkum; (43) automaty (rychlé občerstvení), bary (služby -), bufety, dětské jesle, domovy důchodců, důchodci (domovy -), hotelové

služby, hotely (rezervace -), jídelny (závodní - (320) 20.04.2004
) , jídelny a závodní jídelny, kavárny, kempy (511) 41
(provozování -), motely (služby -), noclehárny (540)
(turistické -), penziony, penziony (rezervace -),
penziony pro zvířata, poskytování přechodného
ubytování, prázdninové tábory (ubytovací služby -
) , pronájem přenosných staveb, pronajímání
jednacích místností, provoz hotelového ubytování,
provozování kempů, přechodné ubytování
(rezervace), přenosné stavby (pronájem), půjčování
stanů, půjčování židlí, stolů, prostírání,
nápojového skla, restaurace, restaurace
(samoobslužné -), rezervace hotelů, rezervace (510) (41) vzdělávání (jazyková výuka), překlady.
penzionů, rezervace přechodného ubytování, tábory (590)
prázdninové (ubytovací služby -), turistické (730) Barevná
noclehárny, ubytovací služby (hotely, penziony),
ubytování (pronajímání a přechodné -),
zásobování (catering).

(730) **Hradecký Vojtěch**, Bavorova 24, Strakonice,
38601, CZ

(210) **O 345624**

(220) 19.04.2004
(320) 19.04.2004
(511) 20, 37, 40
(540)



(510) (20) nábytek všeho druhu spadající do této
třídy, nábytkové doplňky - spadající do této
třídy, např. zrcadla, rámy; (37) opravy a
montáž nábytku, úpravy a kompletace interiérů
- v rámci této třídy; (40) zpracování a
úprava materiálů - truhlářství.

(730) **VINT s.r.o.**, Benešovo nám. 617/14, Teplice,
41501, CZ

(740) **Štřelák Jiří Ing.**, Pařížská 17, Praha 1

(210) **O 345637**

(220) 20.04.2004
(320) 20.04.2004
(511) 20, 37, 42
(540)



(510) (20) nábytek a jeho součásti patří do této
třídy, zrcadla, rámy, sektorový nábytek, kuchyně,
kuchyňské linky, výrobky ze dřeva, korku,
rákosu, proutí, rohu, kosti, želvoviny, jantaru,
perleti a náhražek těchto materiálů patří do
této třídy; (37) realizační provedení interiérů
budov, rodinných domů, bytů, kanceláří, úřadů
a institucí; (42) design nábytku, projekty,
návrhy a řešení interiérů, interiérová tvorba.

(590) Barevná

(730) **KUCHYNĚ JENSEN s.r.o.**, Mozartova 409/75,
Olomouc, 77900, CZ

(740) **Halaxová Zdeňka RNDr.**, Horní náměstí 7,
Olomouc

(210) **O 345641**

(220) 20.04.2004



www.iENTER.cz

(41) vzdělávání (jazyková výuka), překlady.
Barevná
Žalud Filip, Smetanovo nám. 1528, Písek,
39701, CZ

(210) **O 345644**

(220) 20.04.2004
(320) 20.04.2004
(511) 35, 41, 43
(540)

NOČNÍ SMĚNA

(510) (35) správa hotelů, reklama, pronájem reklamních
ploch, pronájem reklamních materiálů, rozšiřování
reklamních nebo inzertních materiálů, vydávání,
zveřejňování, oznámování, vyhlásování a
publikování reklamních nebo inzertních textů,
zpracování textů, zasilání reklamních materiálů
zákazníkům, obchodní nebo podnikatelské
informace, organizování komerčních a reklamních
výstav, pronájem prodejních automatů; (41)
nakladatelská a vydavatelská činnost, elektronické
publikování, provozování a pronájem zařízení
sloužících k výchově, vzdělávání, zábavě,
rozptýlení, regeneraci a rekondici - v rámci
této třídy, včetně sportovních zařízení,
provozování a pronájem heren a kasin, služby
pro zábavu, oddech, rozptýlení, regeneraci a
rekondici - v rámci této třídy, zábavné
parky, diskotéky, estrády, kabarety, varieté,
pořádání soutěží krásy, výchovné zábavné
klubové služby, noční kluby, provozování her
on-line (z počítačové sítě), nahrávání videopásek,
organizování kulturních nebo vzdělávacích výstav,
zprostředkovatelská a obstaravatelská činnost v
uvedených oblastech této třídy, informace o
možnostech výchovy, vzdělání, zábavy, rozptýlení
a sportovního využití; (43) ubytovací služby
(hotely, penziony), hotelové služby, barové
služby, restaurace, samoobslužné restaurace,
kavárny, bufety, automaty (rychlé občerstvení),
hostinská činnost, poskytování a rezervace
přechodného ubytování, služby motelů, turistické
noclehárny, zprostředkovatelská a obstaravatelská
činnost v uvedených oblastech této třídy,
odborné poradenství v uvedených oblastech této
třídy.

(730) **REAL COMPANY, spol. s r.o.**, Filipova 12,
Brno, 63500, CZ

(740) **Jandová Marie Ing.**, Nerudova 1095, Kuřim

(210) **O 345661**

(220) 20.04.2004
(320) 20.04.2004
(511) 35, 36
(540)



(510) (35) zprostředkovatelská činnost v oblasti

obchodu, marketing, propagace, reklama, inzertní všemi druhy (510) médií; (36) činnost realitní kanceláře, správa nemovitostí zařazená do této třídy, oceňování majetku pro věci nemovité.

- (590) Barevná
(730) **Ing. Novák Luděk**, Veverkova 1412/4, Praha 7, 17000, CZ
(740) Ing. Michal Jupa, patentový zástupce, Na Baních 1385, Praha 5 - Zbraslav

- (210) **O 345662**
(220) 20.04.2004
(320) 20.04.2004
(511) 9, 35, 36, 37, 39, 40, 42
(540)



(510) (9) přístroje a nástroje pro vedení, přepínání, přeměnu, akumulaci, regulaci nebo řízení elektrického proudu jako například elektrické rozvaděče, měřicí přístroje; (35) zprostředkovatelská činnost v oblasti obchodu, ekonomické poradenství; (36) činnost realitní kanceláře, zprostředkovatelská činnost v oblasti koupě, prodeje a pronájmu nemovitostí, správa nemovitostí; (37) provádění staveb včetně jejich změn, udržovacích prací na nich a jejich odstraňování, izolování staveb, údržba nemovitostí, montáž, opravy a údržba elektrických zařízení, rozvaděčů, plynových zařízení a nádob, plnění tlakových nádob, instalatérství, topenářství, sklenářství, zámečnictví - v rámci této třídy, revize elektrických a plynových zařízení; (39) rozvod tepla; (40) kovářství, výroba tepla; (42) odborné poradenství k úsporám energie a ochraně životního prostředí, projektová činnost v investiční výstavbě, poradenská, technicko-inženýrská a obstaravatelská činnost v investiční výstavbě - v rámci této třídy.

- (590) Barevná
(730) **ITES spol. s r.o.**, P. Bezručů 1556, Kladno, 27201, CZ
(740) Jupa Michal Ing., Na Baních 1385, Praha 5 - Zbraslav

- (210) **O 345677**
(220) 20.04.2004
(320) 20.04.2004
(511) 9, 42
(540)



(510) (9) vědecké přístroje a přístroje pro měření; (42) vědecké a technologické služby - v rámci této třídy, metrologické služby.

- (590) Barevná
(730) **Blue Panther, s.r.o.**, Na schůdkách 10, Praha 4 - Modřany, 14300, CZ

- (210) **O 345681**
(220) 21.04.2004
(320) 21.04.2004
(511) 3, 5, 10, 36
(540)



U BÍLÉHO LVA

(3) výrobky kosmetické, zejména bylinné, mýdla včetně mýdel medicínálních, deodoranty pro osobní potřebu, emulze, ústní vody, gely, mléka pro osobní kosmetickou potřebu, toaletní přípravky, kosmetika vlasová jako kondicionéry, pomády, tužidla, spreje - v rámci této třídy, prostředky pro ošetřování pokožky, jako masážní krémy a emulze, regenerační krémy, vody - v rámci této třídy, opalovací přípravky, koupelové soli ne pro medicínální účely; (5) léky, léčiva, výrobky farmaceutické, měkké a tvrdé kapsle obsahující plný sortiment farmaceutických přípravků pro humánní a veterinární užití, léčivé byliny, čaje z léčivých bylin, pastilky, dietetické, posilující a vitamínové přípravky, dietetické nápoje a potraviny a minerální doplňky potravy - vše s léčebnými účinky, léčivé vody, masti pro farmaceutické účely, koupele a koupelové soli zdravotní, kosmetické přípravky pro léčebné účely, potraviny a nápoje pro batolata, nutriční doplňky, obvazový materiál, drogy pro léčebné účely, lékárníčky včetně obsahu, výrobky hygienické jako antibakteriální, dezinfekční přípravky pro hygienické účely, hygienické vložky, podložky, ubrusy, kalhotky a plenky - vše v rámci této třídy; (10) prostředky zdravotnické techniky, zejména přístroje a nástroje a potřeby, zejména přístroje na měření krevního tlaku, tělesné hmotnosti a tuku, ortopedické pomůcky, ortopedická obuv, protězy, bandáže, ochranné pomůcky jako rukavice - v rámci této třídy, roušky, ochranné podušky a polštáře proti proleženinám; (36) správa a pronájem nemovitostí.

- (730) **Nedopilová Lucie Mgr.**, Černokostecká 154/77, Říčany, 25101, CZ
(740) Effmert Jiří, Halasova 314 a), Říčany u Prahy

- (210) **O 345693**
(220) 21.04.2004
(320) 21.04.2004
(511) 25
(540)

Kofola Original

(510) (25) oblečení, oděvy, obuv, kloboučnické zboží, doplňky k oblečení - v rámci této třídy, zejména opasky, šály, pokrývky hlavy, rukavice, šátky, kravaty, ponožky, sportovní oblečení, sportovní obuv.

- (730) **Kofola a.s.**, Za drahou 1, Krnov, 79401, CZ
(740) Kendereški Dušan Ing., Lidická 51, Brno

- (210) **O 345694**
(220) 21.04.2004
(320) 21.04.2004
(511) 25
(540)

Kofola Fashion

(510) (25) oblečení, oděvy, obuv, kloboučnické zboží, doplňky k oblečení - v rámci této třídy, zejména opasky, šály, pokrývky hlavy, rukavice, šátky, kravaty, ponožky, sportovní oblečení, sportovní obuv.

- (730) **Kofola a.s.**, Za drahou 1, Krnov, 79401, CZ
(740) Kendereški Dušan Ing., Lidická 51, Brno

- (210) **O 345700**
(220) 21.04.2004
(320) 21.04.2004
(511) 11, 33, 43
(540)



(510) (11) přístroje pro chlazení vína; (33) alkoholické nápoje s výjimkou pív; (43) služby zajišťující stravování a nápoje.

- (590) Barevná
(730) **VALUE WINE s.r.o.**, Zelená 17, Praha 6, 16000, CZ

- (210) **O 345701**

(220) 21.04.2004
(320) 21.04.2004
(511) 14, 25, 35
(540)

Alessa

- (510) (14) výrobky ze vzácných kovů, klenoty, bižuterie, drahokamy, hodinářské předměty; (25) obuv všeho druhu, oděvy a prádlo vyjma korsetů, elastických korsetů nešitých, bederních pásů, podvazkových pásů, korsetů na plesy a podprsenek; (35) zprostředkování obchodu s obuví všeho druhu, oděvy a prádlem vyjma korsetů, elastických korsetů nešitých, bederních pásů, podvazkových pásů, korsetů na plesy a podprsenek, s výrobky ze vzácných kovů, klenoty, bižuterií, drahokamy, hodinářskými předměty.
- (730) **Vozár Juraj Ing.**, Blatnice 549, Hodonín, 69671, CZ
(740) Javoříčková Jarmila Ing., Louky 304, Zlín 4

(210) **O 345703**
(220) 21.04.2004
(320) 21.04.2004
(511) 16, 37, 39
(540)



- (510) (16) obalové materiály z plastických hmot; (37) provádění staveb včetně jejich změn, udržovacích prací na nich a jejich odstraňování, provádění trhacích prací; (39) silniční motorová doprava nákladní.
- (730) **SPECIÁLNÍ STAVBY MOST SPOL. S R.O.**, J. Suka 261, Most, 43401, CZ

(210) **O 345704**
(220) 21.04.2004
(320) 21.04.2004
(511) 12, 37
(540)

LUCAS FRAMES

- (510) (12) cyklistické rámy (rámy jízdních kol), cyklistické vidlice; (37) opravy jízdních kol.
- (730) **Záleský Pavel**, Náměstí 28, Blšany, 43988, CZ

(210) **O 345708**
(220) 21.04.2004
(320) 21.04.2004
(511) 37
(540)

PROCHEL A.S.

- (510) (37) provádění staveb, jejich změn a odstraňování, montáž, opravy, údržba a revize vyhrazených elektrických zařízení.
- (730) **PROCHEL a.s.**, Husova 130, Litvínov, 43601, CZ

(210) **O 345722**
(220) 22.04.2004
(320) 22.04.2004
(511) 30

(540)

PISCHINGER

- (510) (30) oplatkové řezy, krokantové trojúhelníčky, krokant (karamelizovaný cukr s mandlemi a lískovými oříšky), oplatkové dorty, oplatkové řezy (Betthupferl), oplatky zalité v čokoládě, ořechové trojúhelníčky, mandlové trojhránky, cukrovinky ve formě trojhránek.
- (730) **SCHOKOLADE UND WAFFELSPEZIALITATEN ERZEUGUNG PISCHINGER GmbH**, Himberger Strasse 2, Videň, AT
(740) Novotný Jaroslav Ing., Římská 45, Praha 2

(210) **O 345723**
(220) 22.04.2004
(320) 22.04.2004
(511) 30
(540)

PISCHINGER

... Váš Pišingr.

- (510) (30) oplatkové řezy, krokantové trojúhelníčky, krokant (karamelizovaný cukr s mandlemi a lískovými oříšky), oplatkové dorty, oplatkové řezy (Betthupferl), oplatky zalité v čokoládě, ořechové trojúhelníčky, mandlové trojhránky, cukrovinky ve formě trojhránek.
- (730) **SCHOKOLADE UND WAFFELSPEZIALITATEN ERZEUGUNG PISCHINGER GmbH**, Himberger Strasse 2, Videň, AT
(740) Novotný Jaroslav Ing., Římská 45, Praha 2

(210) **O 345741**
(220) 22.04.2004
(320) 22.04.2004
(511) 10, 20, 35
(540)



- (510) (10) speciální nábytek pro lékaře, chirurgy a zubolékaře, lékárnický nábytek; (20) nábytek bytový, kuchyňský, koupelnový, školní, zahradní, dětský, sektorový nábytek, části nábytku, vše ze dřeva, náhražek dřeva, ratanu, rákosu, plastu a kovu, židle, vysoké deštníky a klobouky, stoly, psací stoly, stoly, servírovací stoly, toaletní stoly, stoličky, regály, skříně, skříňky, komody, sekretáře, křesla, pohovky, postele, police, lavice, truhlářské umělecké výrobky, dřevěná ramínka na oděvy, vše ve tř. 20; (35) zprostředkovatelská činnost v oblasti obchodu, export a import výrobků uvedených ve tř. 10 a 20.
- (730) **Melecký Robert**, Bělkovice - Lašany 608, Bělkovice - Lašany, 78315, CZ
(740) Ing. Petr Soukup, patentový a známkový zástupce, Švédská 3, Olomouc

(210) **O 345765**
(220) 22.04.2004
(320) 22.04.2004
(511) 11, 20, 21

(540)

mio
by JIKA

(210) **O 345798**
(220) 23.04.2004
(320) 23.04.2004
(511) 35, 41, 43, 45
(540)



(510) (11) zařízení pro rozvod vody, sanitární keramika a zařízení, náhradní části sanitárního vybavení, vany do koupelen, dřezy, záchodová prkýnka, splachovací záchody, záchodové rezervoáry (kombi-splachovací záchody), umyvadla, malá umyvadla, pisoáry, záchodové poklopy, bidety, malé vany používané pro pedikúry; (20) nábytek, zejména pro koupelny, a to ze dřeva a plastu, zrcadla, obrazové rámy ze dřeva, korku, rákosu, vrbového proutí, z rohu, kostí, slonoviny, z kostic, želvoviny, jantaru, perleti, mořské pěny a z náhražek všech těchto materiálů z plastických hmot, háčky a držáky do koupelen, zejména kroužky na ručníky, police a věšáky na ručníky; (21) malé náčiní a nádoby pro domácnost nebo kuchyň (nikoliv z drahých kovů, ani postříbených nebo pozlacených kovů), hřebeny a mycí houby, kartáče (s výjimkou štětců), materiály pro výrobu kartáčů, potřeby k čištění pro domácnost, drátky na čištění parket, výrobky ze skla, porcelánu, majoliky a keramiky zařazené do této třídy; dekorativní keramika a sklo, figurální keramika a sklo zařazené do této třídy.

(510) (35) propagační činnost, reklama; (41) zábava, sportovní a kulturní aktivity; (43) služby zahrnující stravování a nápoje; (45) osobní a společenské služby k uspokojení potřeb jednotlivců.
(590) Barevná
(730) **PROTOCOL SERVICE, spol. s r.o.**, Sokolská 27, Praha 2, 12000, CZ
(740) Mgr. Pavel Musil, Ph.D., advokát, Balbínova 30, Praha 2

(730) **LAUFEN CZ, s.r.o.**, V Tůních 3/1637, Praha, 12000, CZ
(740) Matějka Jan JUDr., Národní 32, Praha 1

(210) **O 345803**
(220) 23.04.2004
(320) 23.04.2004
(511) 36
(540)

EGAP

(510) (36) pojišťovací činnost, zajišťovací činnost, činnosti související s pojišťovací a zajišťovací činností, zprostředkovatelská činnost v pojišťovnictví.
(730) **EXPORTNÍ GARANČNÍ A POJIŠŤOVACÍ SPOLEČNOST, a.s.**, Vodičkova 34/701, Praha 1, 11121, CZ

(210) **O 345786**
(220) 23.04.2004
(320) 23.04.2004
(511) 16, 35, 39
(540)

FERDA
Česká reklamní počta

(210) **O 345815**
(220) 23.04.2004
(320) 23.04.2004
(511) 1, 5
(540)

SVITON

(510) (1) chemické výrobky určené pro průmysl, zemědělství, zahradnictví a lesnictví, hnojiva pro půdu, přípravky na regulaci růstu rostlin; (5) fungicidy, herbicidy.
(730) **Brát Miroslav**, Zákopanka 454, Úpice, 54232, CZ

(510) (16) papír a veškeré výrobky z papíru, reklamní propagační a inzertní noviny, reklamní a propagační předměty - v rámci této třídy; (35) reklamní, inzertní a propagační činnost; (39) poštovní a kurýrní služby, služby veřejných nosičů a posílů, distribuce tiskovin.
(730) **Ladislav Lamka FERDA, Česká reklamní počta**, Dvorská 648, Hradec Králové, 50311, CZ

(210) **O 345828**
(220) 26.04.2004
(320) 26.04.2004
(511) 21, 40
(540)



(510) (21) hrnčířské zboží, kamenina a keramické výrobky spadající do tř. 21; (40) zpracování materiálů a surovin potřebných pro keramickou výrobu.
(730) **STUDIO KERAMIKA s.r.o.**, Františka Halase 341, Kunštát, 67972, CZ

(210) **O 345797**
(220) 23.04.2004
(320) 23.04.2004
(511) 35, 41, 43, 45
(540)

Wishes changed to reality
PROTOCOL SERVICE

(210) **O 345831**
(220) 26.04.2004
(320) 26.04.2004
(511) 30

(510) (35) propagační činnost, reklama; (41) zábava, sportovní a kulturní aktivity; (43) služby zahrnující stravování a nápoje; (45) osobní a společenské služby k uspokojení potřeb jednotlivců.
(590) Barevná
(730) **PROTOCOL SERVICE, spol. s r.o.**, Sokolská 27, Praha 2, 12000, CZ
(740) Mgr. Pavel Musil, Ph.D., advokát, Balbínova 30, Praha 2

(540)



- (510) (30) cukrovinky, zejména žvýkací gummy a bonbóny.
 (730) **Zezula Zbyněk**, Křižíkova 966/3, Olomouc, 77200, CZ
 (740) Ing. Petr Soukup, patentový a známkový zástupce, Švédská 3, Olomouc

- (210) **O 345864**
 (220) 26.04.2004
 (320) 26.04.2004
 (511) 19, 20, 40
 (540)



- (510) (19) stavební materiály nekovové všeho druhu spadající do této třídy, stavební sklo, stavební dřevo, stavební plasty, stavební nekovové prvky - okna, dveře, zárubně, schody, zábradlí apod., dřevěné konstrukce, polozpracované dřevo, pilářské výrobky, parkety, dřevotřískové deskové materiály - lamino apod., vše ve tř. 19; (20) nábytek všeho druhu spadající do této třídy, nábytkové doplňky spadající do této třídy; (40) zpracování a úprava materiálů - dřeva, plastu, kovu, truhlářství ve tř. 40.
 (730) **Truhlářství - Tanabyt, spol. s r.o.**, Kobylá, Žulová, 79065, CZ
 (740) Ing. Jiří Střelák, patentový zástupce, Pařížská 17, Praha 1

- (210) **O 346041**
 (220) 30.04.2004
 (320) 30.04.2004
 (511) 11, 19, 20
 (540)

PRADE

- (510) (11) umyvadla, sanitární keramika, průtokové ohříváče, vodovodní baterie, zařízení topná, osvětlovací zařízení, zařízení na vaření, na chlazení a větrání, zařízení pro rozvod vody; (19) keramické dlaždice pro stavby, obkládačky, kameninové nebo cementové roury; (20) nábytek včetně kancelářského, výrobky ze dřeva neobsažené v jiných třídách.
 (730) **Dorint spol. s r.o.**, Podhorská 32, Jablonec nad Nisou, 46601, CZ
 (740) Studený Oldřich JUDr., Komunardů 36, Praha 7

- (210) **O 346181**
 (220) 03.05.2004
 (320) 03.05.2004
 (511) 3

(540)



- (510) (3) voňavky, kosmetické vody a kosmetické krémy, šampony, šamponové přípravky, přípravky pro zubní hygienu, vlasové oleje a vody, přípravky pro zesvětlení vlasů, přípravky určené pro tónování vlasů, vlasové přípravky, toaletní vody, mýdla, esenciální oleje ke kosmetickým účelům, oleje (toaletní), mandlové oleje a mandlová mléka pro kosmetické účely, čisticí mléka, barvy pro kosmetické účely, antiperspiranty, kosmetika, rtěnky, líčidla, make-up, pudry, kosmetické přípravky určené pro péči o pokožku, kosmetické přípravky určené do koupele, kosmetické tužky, odličovací přípravky, laky na nehty pro kosmetické účely, krémy na nehty pro kosmetické účely, pomády ke kosmetickým účelům, kosmetické ochranné přípravky proti slunci, stíny, přípravky na holení, vody po holení, přípravky určené pro ústní hygienu ne k lékařským účelům, přípravky na čištění zubů, depilační přípravky, sprchové gely, sprchové šampony, přípravky určené ke změkčení kůže, kosmetické krémy a vody pro pleť, pokožku a ruce, koupelové soli a esence ne pro lékařské užití, deodoranty a osvěžující přípravky pro osobní užití, vody na vousy, kosmetické přípravky určené pro odstraňování a aplikaci laku na nehty.
 (590) Barevná
 (730) **MEDIABOX, spol. s r.o.**, Na Vavřinci 358, Slaný, 27401, CZ
 (740) Vandlíková Jana Ing., Hradební 3, Praha 1

- (210) **O 346266**
 (220) 05.05.2004
 (320) 05.05.2004
 (511) 39, 43, 44
 (540)



- (510) (39) doprava a přeprava osob a zavazadel, zprostředkovávání přepravy, rezervace (cestování), rezervace (v dopravě), rezervace místenek, organizování cest, organizování exkurzí, organizování okružních výletů, informace o dopravě a cestování, služby turistických průvodců, prohlídky (turistické), pronájem kol, pronájem plavidel, zprostředkovávání pronájmu lodí, pronájem automobilů, pronájem koní, půjčování potápěčských skafandrů a zprostředkovávání těchto služeb, zprostředkovávání prodeje dálničních známek a služby cestovní kanceláře v oblasti dopravy; (43) rezervace hotelů, provozování kempů, provozování turistické noclehárny a zprostředkovávání ubytování, ubytovací služby prázdninových táborů a jiné ubytovací služby dočasného ubytování, rezervace dočasného ubytování, pronájem penzionů, pronájem chat (dočasné ubytování), pronájem apartmánů (dočasné ubytování), pronájem přenosných staveb, půjčování stanů, půjčování židlí, stolů, prostírání, nápojového skla, zásobování (catering), hostinská činnost v rámci cestovní kanceláře; (44) zprostředkovávání lázeňské péče, zprostředkovávání léčby v sanatoriích a v lázních, zprostředkovávání lékařské péče, zprostředkovávání léčebných pobytů.
 (590) Barevná
 (730) **ATIS a. s.**, Fügnerova 108/7, Bruntál, 79201, CZ
 (740) Rylková Iva Ing., Polská 1525, Ostrava - Poruba

- (210) **O 346291**
 (220) 05.05.2004
 (320) 05.05.2004
 (511) 9, 16, 35, 38, 41

(540)



- (510) (9) zvukové obrazové i kombinované záznamy ve formě CD, minidisků, pásků, čipů, kazet a další nosiče této třídy; (16) propagační tiskoviny, zejména knihy, časopisy, katalogy, prospekty, plakáty, kalendáře, fotografie, tužky, propisky a další propagační předměty spadající do této třídy; (35) inzertní, reklamní a propagační činnost, propagační materiály; (38) šíření elektronických časopisů, elektronických periodik v elektronické podobě prostřednictvím počítačové sítě, satelitů; (41) nahrávání CD nosičů, nosičů audiovizuálních a jejich šíření, vydávání knih, časopisů, činnost vyučovací, vzdělávací, výchovná, organizování soutěží sportovních, vzdělávacích, zábavných, pořádání zábavných akcí, živých vystoupení, fotografování, filmová tvorba.

(730) **EUROVIDFKK TM, s. r. o.**, Bohuslava Martinů 716/27, Ostrava - Poruba, 70800, CZ

(740) Čmejla Vladimír Ing., Rašínovo náb. 54, Praha 2

(210) **O 346331**

(220) 07.05.2004

(320) 07.05.2004

(511) 9, 10, 11

(540)



- (510) (9) laboratorní nábytek speciální, laboratorní pracovní desky, laboratorní podnosy, panely signalizační (světelné nebo mechanické), světelné značení, elektronické oznamovací tabule, neónové značení; (10) nábytek speciální pro lékařské účely; (11) ventilační zařízení pro laboratoře (digestoř), varné plotýnky, varné desky, zařízení pro vaření, pečení, ohřívání, hořáky, zařízení pro topení, zařízení pro úpravu nebo čištění vody, včetně zařízení pro odsolování mořské vody, zařízení pro úpravu nebo čištění vzduchu, ventilátory, zařízení na odvádění kouře a par, osvětlení, světelné reflektory (světla), osvětlovací tělesa, svítící tělesa a zařízení zahrnutá v této třídě, světla elektrická na vánoční stromky, světelné reklamy, světelné poutače (nikoliv jako značení nebo signalizace), světelné lampy, signalizační světla.

(730) **HEKERA, s.r.o.**, Těšínská 1256, Orlová - Poruba, 73514, CZ

(740) Ing. Iva Rylková, patentový zástupce, Polská 1525, Ostrava - Poruba

(210) **O 346336**

(220) 07.05.2004

(320) 07.05.2004

(511) 9, 25

(540)



- (510) (9) brýle; (25) veškeré oděvy, obuv.

(730) **Smrčka Lukáš**, Luční 23/31, Třešť, 58901, CZ

(210) **O 346369**

(220) 10.05.2004

(320) 10.05.2004

(511) 1, 3, 5

(540)



- (510) (1) přípravky chemické pro průmysl, zejména chemické polotovary, suroviny a komponenty určené na výrobu potravin a zvláštní výživu ve formě tablet zařazené v této třídě; (3) přípravky chemické pouze pro tělesnou hygienu, zejména mýdla, šampóny, krémy, masti, toaletní vody, tonika; (5) chemické přípravky pro medicínu, nikoliv veterinární, zejména léky a komponenty pro jejich výrobu, výrobky potravinářské pouze pro léčebné účely, výrobky dietetické, zejména výrobky potravinářské pro zvláštní výživu k léčebným účelům, vitamínové a minerální přípravky ve formě prášků, tablet, popř. jiné lékové nebo potravinové formě.

(730) **RAPETO s.r.o.**, Údolní 30/51, Praha 4, 14700, CZ

(740) TRAPLOVÁ-HAKR-KUBÁT Advokátní a patentová kancelář JUDr. Jarmila Traplová, Přístavní 24, Praha 7

(210) **O 346381**

(220) 10.05.2004

(320) 10.05.2004

(511) 1, 5, 16, 17, 29, 30, 31, 32, 33

(540)



- (510) (1) chemické výrobky pro průmysl, vědu, fotografii, zemědělství, zahradnictví, lesnictví, pryskyřice umělé a syntetické, plastické hmoty v surovém stavu, půdní hnojiva (přírodní a strojená), hasební prostředky, prostředky pro kalení a přípravky pro svařování kovů, chemické prostředky pro konzervování potravin, řišloviny, průmyslová pojidla a lepidla; (5) výrobky farmaceutické, zvěrolékařské a zdravotnické ve tř. 5, výrobky dietetické k lékařským účelům, potraviny pro děti, náplasti, obvazový materiál, hmoty k plombování zubů a na zubní otisky, dezinfekční prostředky, prostředky k ničení plevelu a k hubení živočišných škůdců; (16) papír a výrobky z papíru, lepenka a kartonážní výrobky, tiskoviny, časopisy, periodika, knihy, knihařské výrobky, fotografie, papírnické zboží, lepidla (kancelářská a pro domácnost), potřeby pro umělce, štětce, psací stroje a kancelářské potřeby (kromě nábytku), učební a školní potřeby a pomůcky (kromě přístrojů), karty, tiskařské štočky, obalové materiály z plastických hmot ve tř. 16; (17) kaučuk, gutaperča, guma, balata a náhražky, výrobky z těchto hmot, pokud nejsou obsaženy v jiných třídách, fólie, desky a tyče z plastických hmot (polotovary), hmoty těsnící, ucpávkové a izolační, osinek, slída a výrobky z nich, hadice (kromě kovových); (29) maso, ryby, drůbež, zvěřina, masové výtažky, konzervované, sušené a vařené ovoce a zelenina, rosoly, zavařeniny, vejce, mléko a jiné mlékařenské výrobky, jedlé oleje a tuky, potraviny v konzervách; (30) káva, čaj, kakao, cukr, rýže, tapioka, ságo, kávové náhražky, mouka a obilní přípravky, chléb, sušenky, suchary, koláče, jemné pečivo a cukrovinky, zmrzlina, med, sirup z melasy, kvasnice, prášky do pečiva, sůl, hořčice, pepř, ocet, chuťové omáčky, koření, led na chlazení; (31) výrobky zemědělské, zahradnické, lesnické a semena neobsažená v jiných třídách, živá zvířata, čerstvé ovoce a zelenina, semena, živé rostliny a přírodní květiny, krmiva pro dobytek, slad; (32) piva, lehká piva a ležáky, vody minerální a šumivé a jiné nealkoholické nápoje, sirupy a jiné přípravky k přípravě nápojů;

(33) alkoholické nápoje.
(730) **Arthur Branwell & CO. (Central & Eastern Europe) s.r.o.**,
Novodvorská 994/138, Praha 4, 14221, CZ

(220) 12.05.2004
(320) 12.05.2004
(511) 41
(540)

(210) **O 346400**
(220) 11.05.2004
(320) 11.05.2004
(511) 9, 35, 42
(540)



(510) (9) software; (35) ekonomické prognózy a analýzy, širokospektrální informace z oblasti obchodního managementu pro poskytovatele služeb, provádění marketingových studií, pomoc a konzultace pro obchodní a průmyslový management, dohled nad obchodním managementem, konzultace v oblasti obchodního marketingu, obchodní průzkum a přehledy, poskytování počítačových databází z oblasti obchodního managementu a marketingových informací, služby odborníků zabývajících se efektivitou, rozšiřování reklamy pro třetí osoby přes internet, rozšiřování reklamních a propagačních materiálů; (42) počítačové systémové analýzy, programování počítačů pro třetí osoby, navrhování počítačových sítí pro třetí osoby, vytváření počítačových databází, služby počítačového managementu, vývoj a upgrading počítačového softwaru.
(730) **eTrium, spol. s r.o.**, Oulehla 443, Pozořice, 66407, CZ
(740) Markes Libor Ing., Grohova 54, Brno

(510) (41) vyučování, vzdělávání.
(590) Barevná
(730) **Mgr. Ulrych Petr**, K Fialce 281/8, Praha 5 - Stodůlky, 15500, CZ
(740) JUDr. David Falada, advokát, K Fialce 281/8, Praha 5 - Stodůlky



(210) **O 346485**
(220) 13.05.2004
(320) 13.05.2004
(511) 37
(540)

REKOSTAV - ZTI

(510) (37) služby instalatérů, topenářů, služby týkající se stavby budov, služby specializovaných podniků spadajících do oblasti stavebnictví jako jsou služby malířů, pokrývačů, plynářů, elektroinstalatérů, zámečníků, různé služby opravářské, služby v oblastech elektroinstalace.
(730) **REKOSTAV - ZTI, s.r.o.**, Střední 24/50, Moravany, 66448, CZ

(210) **O 346480**
(220) 12.05.2004
(320) 12.05.2004
(511) 41
(540)



(510) (41) překladatelské služby, vyučování, vzdělávání.
(590) Barevná
(730) **Mgr. Ulrych Petr**, K Fialce 281/8, Praha 5 - Stodůlky, 15500, CZ
(740) JUDr. David Falada, advokát, K Fialce 281/8, Praha 5 - Stodůlky

(210) **O 346534**
(220) 14.05.2004
(320) 14.05.2004
(511) 16
(540)

ILCA CZ s.r.o.

(510) (16) školní a kancelářské potřeby s výjimkou nábytku a přístrojů.
(730) **ILCA CZ s.r.o.**, Karlov 196, Kutná Hora, 28401, CZ

(210) **O 346551**
(220) 14.05.2004
(320) 14.05.2004
(511) 19, 37, 39, 42
(540)

STROPSYSTEM

(210) **O 346481**
(220) 12.05.2004
(320) 12.05.2004
(511) 41
(540)



(510) (41) překladatelské služby, vyučování, vzdělávání.
(590) Barevná
(730) **Mgr. Ulrych Petr**, K Fialce 281/8, Praha 5 - Stodůlky, 15500, CZ
(740) JUDr. David Falada, advokát, K Fialce 281/8, Praha 5 - Stodůlky

(510) (19) cementové stavební materiály, stavební materiály z umělého kamene, cementové stavební díly, jiné nekovové stavební materiály; (37) provádění staveb, jejich změn a odstraňování, jiné stavební služby; (39) silniční motorová doprava; (42) projektová činnost ve výstavbě.
(590) Barevná
(730) **GOLDBECK Prefabeton s.r.o.**, Chrudimská 42, Vrdy, 28571, CZ
(740) Korejzová Zdeňka JUDr., Spálená 29, Praha 1

(210) **O 346570**
(220) 17.05.2004
(320) 17.05.2004
(511) 6, 9, 12

(210) **O 346482**

(540)



- (510) (6) bezpečnostní zámky všeho druhu, stavební vložkové systémy a mechanická zamykací zařízení pro motorová vozidla, zejména zámky pro uzamykání řadicí páky a jiných pohyblivých částí automobilů, vše ve tř. 6; (9) elektronická zabezpečovací zařízení proti krádeži, zejména imobilizéry, alarmy, lokátory, satelitní a mobilní komunikační zařízení k ochraně proti krádeži, centrální zamykání aut, centrální elektronické stahování oken, vše ve tř. 9; (12) zabezpečovací zařízení proti odcizení motorových vozidel, poplašná zabezpečovací zařízení a přístroje pro motorová vozidla, satelitní a mobilní komunikační zařízení proti odcizení motorových vozidel, vše ve tř. 12.

(730) **ROYAL DEFEND HOLDING a.s.**, Ostrovského, Ženské domovy 3/253, Praha 5, 15500, CZ

(740) Ing. Jaromír Příkryl, patentová a známková kancelář, Včelín 1161, Hulín

(210) **O 346571**

(220) 17.05.2004

(320) 17.05.2004

(511) 6, 9, 12

(540)



- (510) (6) bezpečnostní zámky všeho druhu, stavební vložkové systémy a mechanická zamykací zařízení pro motorová vozidla, zejména zámky pro uzamykání řadicí páky a jiných pohyblivých částí automobilů, vše ve tř. 6; (9) elektronická zabezpečovací zařízení proti krádeži, zejména imobilizéry, alarmy, lokátory, satelitní a mobilní komunikační zařízení k ochraně proti krádeži, centrální zamykání aut, centrální elektronické stahování oken, vše ve tř. 9; (12) zabezpečovací zařízení proti odcizení motorových vozidel, poplašná zabezpečovací zařízení a přístroje pro motorová vozidla, satelitní a mobilní komunikační zařízení proti odcizení motorových vozidel, vše ve tř. 12.

(730) **ROYAL DEFEND HOLDING a.s.**, Ostrovského, Ženské domovy 3/253, Praha 5, 15500, CZ

(740) Ing. Jaromír Příkryl, patentová a známková kancelář, Včelín 1161, Hulín

(210) **O 346572**

(220) 17.05.2004

(320) 17.05.2004

(511) 6, 9, 12, 37, 42

(540)



- (510) (6) bezpečnostní zámky všeho druhu, stavební vložkové systémy a mechanická zamykací zařízení pro motorová vozidla, zejména zámky pro uzamykání řadicí páky a jiných pohyblivých částí automobilů; (9) elektronická zabezpečovací zařízení proti krádeži, zejména imobilizéry, alarmy, lokátory, satelitní a mobilní komunikační zařízení k ochraně proti krádeži, centrální zamykání aut, centrální elektronické stahování oken; (12)

zabezpečovací zařízení proti odcizení motorových vozidel, poplašná zabezpečovací zařízení a přístroje pro motorová vozidla, satelitní a mobilní komunikační zařízení proti odcizení motorových vozidel; (37) montáž/instalace, údržba a opravy zabezpečovacích zařízení a systémů proti zcizení vozidel, lokalizačních/vyhledávacích zařízení a ochranných zařízení a systémů pro vozidla, jejich částí a příslušenství, vše v rozsahu třídy 37; (42) konstruování zabezpečovacích zařízení a systémů proti zcizení vozidel, lokalizačních/vyhledávacích zařízení a ochranných zařízení a systémů pro vozidla, jejich částí a příslušenství.

(730) **ROYAL DEFEND HOLDING, a.s.**, Ostrovského, Ženské domovy 3/253, Praha 5, 15500, CZ

(740) Příkryl Jaromír Ing., Včelín 1161, Hulín

(210) **O 346646**

(220) 19.05.2004

(320) 19.05.2004

(511) 5

(540)

EUROMAG

(510) (5) léky, chemické výrobky pro léčebné a zdravotnické použití, farmaceutické preparáty a drogy ve tř. 5.

(730) **EUROPHARM s.r.o.**, Vlastina 23, Praha 6, 16000, CZ

(740) Ing. Vladimír Belfín, patentový zástupce, P.O.BOX 117, Kladno

(210) **O 346648**

(220) 19.05.2004

(320) 19.05.2004

(511) 5

(540)

EURONAL

(510) (5) léky, chemické výrobky pro léčebné a zdravotnické použití, farmaceutické preparáty a drogy.

(730) **EUROPHARM s.r.o.**, Vlastina 23, Praha 6, 16000, CZ

(740) Belfín Vladimír Ing., P.O.BOX 117, Kladno

(210) **O 346651**

(220) 19.05.2004

(320) 19.05.2004

(511) 6, 9, 12, 35

(540)

DEFEND SHOP

(510) (6) bezpečnostní zámky všeho druhu, stavební vložkové systémy a mechanická zamykací zařízení pro motorová vozidla, zejména zámky pro uzamykání řadicí páky a jiných pohyblivých částí automobilů, vše ve tř. 6; (9) elektronická zabezpečovací zařízení proti krádeži, zejména imobilizéry, alarmy, lokátory, satelitní a mobilní komunikační zařízení k ochraně proti krádeži, centrální zamykání aut, centrální elektronické stahování oken, vše ve tř. 9; (12) zabezpečovací zařízení proti odcizení motorových vozidel, poplašná zabezpečovací zařízení a přístroje pro motorová vozidla, satelitní a mobilní komunikační zařízení proti odcizení motorových vozidel, vše ve tř. 12; (35) zprostředkovatelské služby v oblasti nákupu a prodeje zboží.

(730) **ROYAL DEFEND HOLDING a.s.**, Ostrovského, Ženské domovy 3/253, Praha 5, 15500, CZ

(740) Ing. Jaromír Příkryl, patentová a známková kancelář, Včelín 1161, Hulín

(210) **O 346652**

(220) 19.05.2004

(320) 19.05.2004

(511) 5

(540)

EUROLAX

(510) (5) léky, chemické výrobky pro léčebné a zdravotnické použití, farmaceutické preparáty a drogy ve tř. 5.

(730) **EUROPHARM s.r.o.**, Vlastina 23, Praha 6, 16000, CZ

(740) Ing. Vladimír Belfín, patentový zástupce, P.O.BOX 117, Kladno

(210) **O 346653**

(220) 19.05.2004

(320) 19.05.2004

(511) 6, 9, 12, 36

(540)

DEFEND GARANCE

(510) (6) bezpečnostní zámky všeho druhu, stavební vložkové systémy a mechanická zamykací zařízení pro motorová vozidla, zejména zámky pro uzamykání řadicí páky a jiných pohyblivých částí automobilů, vše ve tř. 6; (9) elektronická zabezpečovací zařízení proti krádeži, zejména imobilizéry, alarmy, lokátory, satelitní a mobilní komunikační zařízení k ochraně proti krádeži, centrální zamykání aut, centrální elektronické stahování oken, vše ve tř. 9; (12) zabezpečovací zařízení proti odcizení motorových vozidel, poplašná zabezpečovací zařízení a přístroje pro motorová vozidla, satelitní a mobilní komunikační zařízení proti odcizení motorových vozidel, vše ve tř. 12; (36) uplatňování obchodního systému k poskytnutí úplatné nadstandardní garance při odcizení vozidla s následným získáním výhod prostřednictvím např. systémové karty nebo šekové knížky.

(730) **ROYAL DEFEND HOLDING a.s.**, Ostrovského, Ženské domovy 3/253, Praha 5, 15500, CZ

(740) Ing. Jaromír Píkrýl, patentová a známková kancelář, Včelín 1161, Hulín

(210) **O 346683**

(220) 20.05.2004

(320) 20.05.2004

(511) 32, 33

(540)



(554) Prostorová

(510) (32) minerální vody, šumivé nápoje a jiné nealkoholické nápoje a šťavy ovocné, sirupy a jiné přípravky ke zhotovování nápojů, piva, nápoje na bázi piva, kvašené sladové nápoje, bylinná piva, ochucená piva, míchané nápoje z piva; (33) alkoholické nápoje (s výjimkou pív).

(730) **PLZEŇSKÝ PRAZDROJ, a.s.**, U Prazdroje 7, Plzeň, 30497, CZ

(210) **O 346686**

(220) 20.05.2004

(320) 20.05.2004

(511) 25, 35, 38, 41

(540)

Rádio Preston - písničky ze srdce

(510) (25) oděvy, obuv, kloboučnické zboží; (35) reklama, propagace a inzerce rádiem, marketing a průzkum trhu, distribuce zboží k reklamním účelům, pomoc při řízení obchodní činnosti, vypracování statistických přehledů, kancelářské práce; (38) rozšiřování rádiových programů, provozování rozhlasového vysílání; (41) pořádání kulturních, zábavních a estrádních akcí, produkcí a koncertů, pořádání zábavních soutěží, pořádání a organizace konferencí a výstav ve tř. 41, činnost v oblasti sportovních aktivit, organizace a pořádání sportovních akcí a soutěží, distribuční a půjčovná činnost spadající do této třídy, nakladatelská a vydavatelská činnost.

(730) **Hey Média, spol. s r.o.**, Stavební 992, Ostrava - Poruba, 70800, CZ

(210) **O 346687**

(220) 20.05.2004

(320) 20.05.2004

(511) 25, 35, 38, 41

(540)

Rádio Preston - do pohody i nepohody

(510) (25) oděvy, obuv, kloboučnické zboží; (35) reklama, propagace a inzerce rádiem, marketing a průzkum trhu, distribuce zboží k reklamním účelům, pomoc při řízení obchodní činnosti, vypracování statistických přehledů, kancelářské práce; (38) rozšiřování rádiových programů, provozování rozhlasového vysílání; (41) pořádání kulturních, zábavních a estrádních akcí, produkcí a koncertů, pořádání zábavních soutěží, pořádání a

organizace konferencí a výstav ve tř. 41, činnost v oblasti sportovních aktivit, organizace a pořádání sportovních akcí a soutěží, distribuční a půjčovná činnost spadající do této třídy, nakladatelská a vydavatelská činnost.

(730) **Hey Média, spol. s r.o.**, Stavební 992, Ostrava - Poruba, 70800, CZ

(210) **O 346688**

(220) 20.05.2004

(320) 20.05.2004

(511) 25, 35, 38, 41

(540)

Rádio Preston - ze srdce Čech

(510) (25) oděvy, obuv, kloboučnické zboží; (35) reklama, propagace a inzerce rádiem, marketing a průzkum trhu, distribuce zboží k reklamním účelům, pomoc při řízení obchodní činnosti, vypracování statistických přehledů, kancelářské práce; (38) rozšiřování rádiových programů, provozování rozhlasového vysílání; (41) pořádání kulturních, zábavních a estrádních akcí, produkcí a koncertů, pořádání zábavních soutěží, pořádání a organizace konferencí a výstav ve tř. 41, činnost v oblasti sportovních aktivit, organizace a pořádání sportovních akcí a soutěží, distribuční a půjčovná činnost spadající do této třídy, nakladatelská a vydavatelská činnost.

(730) **Hey Média, spol. s r.o.**, Stavební 992, Ostrava - Poruba, 70800, CZ

(210) **O 346745**

(220) 21.05.2004

(320) 21.05.2004

(511) 9, 28, 39, 41

(540)



(510) (9) bóje signalizační, bóje záchranné, bóje, plováky, plovací vesty, potápěčské masky, oděvy potápěčské, potápěčské přístroje, potápěčské rukavice; (28) plavecké, potápěčské ploutve, pušky harpunovací; (39) doprovázení turistů, pronájem potápěčských zvonů (kesonů), pronájem potápěčských skafandrů; (41) rekreace, půjčování potápěčské výstroje, školení, vyučování.

(590) Barevná

(730) **FUN DIVING, s.r.o.**, Brněnská 87, Omice, 66441, CZ

(740) Mgr. Ing. Svatava Horáková, advokátka, Štefánikova 2, Nový Jičín

(210) **O 346804**

(220) 24.05.2004

(320) 24.05.2004

(511) 30

(540)



(510) (30) těstoviny, zmrzlina.

(590) Barevná

(730) **Trenzová Jana**, Erbenova 1144, Otrokovice, 76502, CZ

(740) JUDr. Radka Záhorcová, advokát, Potoky 5145, Zlín

(210) **O 346814**

(220) 24.05.2004

(320) 24.05.2004

(511) 35, 36

(540)

MIRBELLI

(510) (35) obchodní činnost (pomoc při řízení -), poradenství při vedení podniků, řízení (poradenské služby obchodní nebo podnikatelské); (36) finanční analýzy.

(730) **Mirbelli, spol. s r.o.**, Špírkova 525/8, Praha 4, 14200, CZ(210) **O 346834**

(220) 25.05.2004

(320) 25.05.2004

(511) 6, 7, 8, 9, 35, 37, 40

(540)



(510) (6) zámečnické výrobky kovové, svěrky (kovové); (7) stroje, včetně motorů, na opracování a tvarování kovových i nekovových materiálů jako soustruhy, frézky, hoblovací stroje, brusky, lisy, elektrické vrtačky ruční, stojanové i stolní, kompresory pro stlačování a dopravu plynů, zemědělské a zahrádkářské stroje jako sekačky strunové, rotační, lištové, křovinořezy, kultivátory; (8) nářadí na opracování a tvarování kovových i nekovových materiálů, včetně ručních nástrojů a nářadí jako klempířské nářadí, svěrky a další drobné nářadí a nástroje neobsažené v jiných třídách, ruční pily a jejich části, hoblíky, vrtáky, soustružnické nože, stavitelné klíče, francouzské klíče, montážní nářadí a klíče; (9) elektrické přístroje a aparáty - v rámci této třídy, jako elektrické svářečky přenosné, převozní i stabilní agregáty, nabíječky; (35) zprostředkovatelské obchodní služby v oblasti výše uvedených výrobků; (37) opravárenské služby v oblasti výše uvedených výrobků, dále opravy motorových vozidel a strojů, klempířské práce, natírání, lakování a emailování, nástřiky motorových vozidel a strojů, zámečnické služby - v rámci této třídy; (40) kovoobrábění.

(730) **PROMA CZ s.r.o.**, Měličany 38, Dobruška, 51801, CZ

(740) Traplová Jarmila JUDr., Přístavní 24, Praha 7

(210) **O 346896**

(220) 27.05.2004

(320) 27.05.2004

(511) 5, 30, 32, 33

(540)



(510) (5) léčivé cukrářské výrobky a cukrovinky s léčivými účinky, přípravky (poživatiny) obsahující biologické katalyzátory pro fyzicky aktivní osoby, sportovce, rekonvalescenty, posilující poživatiny, extrakty a potraviny pro zvláštní výživu, dietetické a diabetické poživatiny a potraviny pro zvláštní výživu, vitamínové přípravky, potravní doplňky pro posílení imunity organismu a zlepšení zdraví v tuhém i tekutém stavu ve formě práškových směsí, kapek, sirupů, gelů, past, tablet, šumivých tablet, pastilek, dražé, tobolek, kapslí, bonbónů, želé, prášků, vše výše uvedené pro léčebné účely, diabetické a dietetické nápoje pro léčebné účely, obohacené vitamínové nápoje a koncentráty; (30) potravní doplňky neléčebné pro posílení imunity organismu a zlepšení zdraví rostlinného původu v tuhém i tekutém stavu ve formě práškových směsí, kapek, sirupů, gelů, past, tablet, šumivých tablet, pastilek, dražé, tobolek, kapslí, bonbónů, želé, prášků, vše výše uvedené pro neléčebné účely, káva a náhražky kávy, obilní vločky a jiné obilné výrobky určené k lidské výživě, mšlí, čaje; (32) nealkoholické nápoje syčené i nesycené, včetně nápojů minerálních, šumivých, iontových a energetických,

sirupy, koncentráty a jiné přípravky pro přípravu nápojů, ovocné a zeleninové šťávy, mošty, ovocné nektary a nápoje z ovocných šťáv, stolní a minerální vody, diabetické a dietetické nápoje neléčebné, práškové nealkoholické nápoje, práškové přípravky a příchutě pro výrobu nealkoholických nápojů a likérů, nealkoholické aperitivy; (33) alkoholické nápoje, zejména likéry, destiláty, lihoviny, vinné nápoje, aperitivy, vína, vína a likéry pro trávení, nízkalkoholické míchané nápoje, bowle a jiné alkoholické nápoje.

(730) **WELLNESS FOOD, s.r.o.**, U Ryšánky 1707/4, Praha 4, 14700, CZ

(740) Soukup Petr ing., Švédská 3, Olomouc

(210) **O 346917**

(220) 27.05.2004

(320) 27.05.2004

(511) 5, 29, 30, 32

(540)



(510) (5) výrobky dietetické, zejména pro léčebné účely, potraviny pro kojence a batolata, jako dětská a kojenecká výživa, potravinové přípravky a doplňky všeho druhu, jako posilující poživatiny pro léčebné účely, vitamínové přípravky, poživatiny pro doplnění redukčních diet nebo přípravků pro hubnutí pro léčebné účely, přípravky obsahující biochemické katalyzátory pro léčebné účely, desinfekční prostředky, výrobky zvěrolékařské a farmaceutické; (29) okurky nakládané, maso a masové výrobky, jako masové pasty, masové pomazánky na chléb, paštiky, ryby, drůbež, zvěřina, masové výtažky, konzervované a sterilované ovoce, zelenina a houby, konzervovaná hotová jídla na bázi masa, ryb, drůbeže a zeleniny, sušené ovoce, želé, marmelády, džemy, kompoty, vejce, mléko a mléčné výrobky, oleje a tuky jablečné, ovocné dřeně; (30) oplatky, cukrovinky, včetně gumových a esencí pro cukrovinky, cukrářské výrobky všeho druhu, káva, čaj, kakao, cukr, rýže, kávové náhražky, med, sirup melasový, droždí pro kynutí, sůl, hořčice, ocet, kečupy, kečupové omáčky, omáčky, koření, led pro osvěžení, obilné vločky; (32) piva všeho druhu, vody minerální a šumivé a jiné nealkoholické nápoje, sirupy a jiné přípravky k přípravě nápojů, ovocné a zeleninové šťávy a nápoje z ovocných šťáv.

(730) **HAMÉ, a.s.**, Babice 572, 68703, CZ

(740) Müller Václav, Filipova 2016, Praha 4

(210) **O 346918**

(220) 27.05.2004

(320) 27.05.2004

(511) 5, 29, 30

(540)



(510) (5) výrobky dietetické, zejména pro léčebné účely, potraviny pro kojence a batolata, jako dětská a kojenecká výživa, potravinové přípravky a doplňky všeho druhu, jako posilující poživatiny pro léčebné účely, vitamínové přípravky, poživatiny pro doplnění redukčních diet nebo přípravků pro hubnutí pro léčebné účely, přípravky obsahující biochemické katalyzátory pro léčebné účely, desinfekční prostředky, výrobky zvěrolékařské a farmaceutické; (29) okurky nakládané, maso a masové výrobky, jako masové pasty, masové pomazánky na chléb, paštiky, ryby, drůbež, zvěřina, masové výtažky, konzervované a sterilované ovoce, zelenina a houby, konzervovaná hotová jídla na bázi masa, ryb, drůbeže a zeleniny, sušené ovoce, želé, marmelády,

džemy, kompoty, vejce, mléko a mléčné výrobky, oleje a tuky jedlé, ovocné dřeně; (30) oplatky, cukrovinky, včetně gumových a esencí pro cukrovinky, cukrářské výrobky všeho druhu, káva, čaj, kakao, cukr, rýže, kávové náhražky, med, sirup melasový, droždí pro kynutí, sůl, hořčice, ocet, kečupy, kečupové omáčky, omáčky, koření, led pro osvěžení, obilné vločky.

(730) **HAMÉ, a.s.**, Babice 572, 68703, CZ
(740) Müller Václav, Filipova 2016, Praha 4

(210) **O 346919**

(220) 27.05.2004
(320) 27.05.2004
(511) 5, 29, 30
(540)

ZNOJMIA

(510) (5) výrobky dietetické, zejména pro léčebné účely, potraviny pro kojence a batolata, jako dětská a kojenecká výživa, potravinové přípravky a doplňky všeho druhu, jako posilující poživatiny pro léčebné účely, vitamínové přípravky, poživatiny pro doplnění redukčních diet nebo přípravků pro hubnutí pro léčebné účely, přípravky obsahující biochemické katalyzátory pro léčebné účely, desinfekční prostředky, výrobky zvěrolékařské a farmaceutické; (29) okurky nakládané, maso a masové výrobky, jako masové pasty, masové pomazánky na chléb, paštiky, ryby, drůbež, zvěřina, masové výtažky, konzervované a sterilované ovoce, zelenina a houby, konzervovaná hotová jídla na bázi masa, ryb, drůbeže a zeleniny, sušené ovoce, želé, marmelády, džemy, kompoty, vejce, mléko a mléčné výrobky, oleje a tuky jedlé, ovocné dřeně; (30) oplatky, cukrovinky, včetně gumových a esencí pro cukrovinky, cukrářské výrobky všeho druhu, káva, čaj, kakao, cukr, rýže, kávové náhražky, med, sirup melasový, droždí pro kynutí, sůl, hořčice, ocet, kečupy, kečupové omáčky, omáčky, koření, led pro osvěžení, obilné vločky.

(730) **HAMÉ, a.s.**, Babice 572, 68703, CZ
(740) Müller Václav, Filipova 2016, Praha 4

(210) **O 346920**

(220) 27.05.2004
(320) 27.05.2004
(511) 5, 29, 30
(540)



(510) (5) výrobky dietetické, zejména pro léčebné účely, potraviny pro kojence a batolata, jako dětská a kojenecká výživa, potravinové přípravky a doplňky všeho druhu, jako posilující poživatiny pro léčebné účely, vitamínové přípravky, poživatiny pro doplnění redukčních diet nebo přípravků pro hubnutí pro léčebné účely, přípravky obsahující biochemické katalyzátory pro léčebné účely, desinfekční prostředky, výrobky zvěrolékařské a farmaceutické; (29) okurky nakládané, maso a masové výrobky, jako masové pasty, masové pomazánky na chléb, paštiky, ryby, drůbež, zvěřina, masové výtažky, konzervované a sterilované ovoce, zelenina a houby, konzervovaná hotová jídla na bázi masa, ryb, drůbeže a zeleniny, sušené ovoce, želé, marmelády, džemy, kompoty, vejce, mléko a mléčné výrobky, oleje a tuky jedlé, ovocné dřeně; (30) oplatky, cukrovinky, včetně gumových a esencí pro cukrovinky, cukrářské výrobky všeho druhu, káva, čaj, kakao, cukr, rýže, kávové náhražky, med, sirup melasový, droždí pro kynutí, sůl, hořčice, ocet, kečupy, kečupové omáčky, omáčky, koření, led pro osvěžení, obilné vločky.

(730) **HAMÉ, a.s.**, Babice 572, 68703, CZ
(740) Müller Václav, Filipova 2016, Praha 4

(210) **O 346934**

(220) 28.05.2004
(320) 28.05.2004
(511) 42
(540)

QASight

(510) (42) lokalizace software, tj. testovací a inženýrské služby, při nichž jsou počítačový software, hardware a ostatní elektronická zařízení ověřována z hlediska funkčnosti a kompatibility s místními požadavky a požadavky vyplývajícími ze zákona a nalezené problémy jsou odstraňovány.

(730) **MORAVIA IT, a.s.**, Hilleho 4, Brno, 60200, CZ
(740) Musil Dobroslav Ing., Cejl 38, Brno

(210) **O 346954**

(220) 28.05.2004
(320) 28.05.2004
(511) 31
(540)



(510) (31) krmiva suchá pro zvířata.

(590) Barevná

(730) **Sano - Moderní výživa zvířat, spol. s r.o.**, Npor. O. Bartoška 15, Domažlice, 34401, CZ

(740) Fořt Vojtěch Mgr., Npor. O. Bartoška 15, Domažlice

(210) **O 346955**

(220) 28.05.2004
(320) 28.05.2004
(511) 31
(540)



(510) (31) krmiva suchá pro zvířata.

(590) Barevná

(730) **Sano-Moderní výživa zvířat spol. s r. o.**, Npor. O. Bartoška 15, Domažlice, 34401, CZ

(740) Fořt Vojtěch Mgr., Npor. O. Bartoška 15, Domažlice

(210) **O 347106**

(220) 02.06.2004
(320) 02.06.2004
(511) 6, 9, 10, 11, 12, 17, 21, 37, 39
(540)



(510) (6) kontejnery na odpad (kovové); (9) zvuková zařízení všech druhů, počítače a jejich příslušenství s výjimkou počítačových programů, tiskárny, telekomunikační zařízení, vysílačky, rádia, autorádia, televizory, videorekordéry, elektronické součástky, elektroinstalační materiál, konektory, zásuvky, kabely, vodiče, baterie, autoantény, regulátory pohonných jednotek všech typů a druhů elektrického proudu, signalizační světelná zařízení všech druhů; (10) technika všech druhů - přístroje a nástroje chirurgické, lékařské, zubolékařské a zvěrolékařské všech druhů včetně speciálního nábytku pro tyto obory, nosítka pro pacienty, manipulační vozíky, transportní židle a vozíky, speciální záchranná technika určená pro vrtulníky - skládací polohovatelná nosítka, vakuové matrace, vakuové dlahy, defibrilátory, monitory tlaku, odsávačky, EKG monitory, dýchací přístroje, infusní pumpy, výrobky z nerezové oceli určené pro centrální

sterilizace, chirurgické nástroje z nerezů určené pro zdravotnická zařízení; (11) elektrické vařiče, lednice, mrazicí boxy, teplovzdušné agregáty, regulátory zářivkových osvětlení a ostatních světelných zdrojů, osvětlovací tělesa, světelné zdroje na zářivky, světelná zařízení pro vozidla všech druhů, žárovky a výbojky, dezinfektory, nerezová umyvadla a vany, nerezové dřezky; (12) motorová a nemotorová vozidla, sanitní vozy, signalizační, zvuková zařízení pro vozidla všech druhů; (17) akrylátové desky, plastikové výlisky; (21) zásobníky mýdla; (37) opravy motorových a nemotorových vozidel, opravy zdravotnických potřeb a lékařských přístrojů a nástrojů, montáž, opravy a údržba elektrických zařízení; (39) zprostředkovatelská činnost v oblasti distribuce nemocniční techniky pro zdravotnická zařízení.

(730) **SICAR, spol. s r. o.**, Sibiřina 163, Praha - východ, 25084, CZ
(740) Rott Vladimír JUDr., Nad Štolou 12, Praha 7

(210) **O 347136**
(220) 03.06.2004
(320) 03.06.2004
(511) 3, 5, 10, 16, 21
(540)



(510) (3) zubní pasty, ústní vody, ústní spreje; (5) stomatologické materiály; (10) stomatologické nástroje a přístroje, zařízení na výplachy zubních prostor; (16) odborná stomatologická literatura, naučná literatura o ústní hygieně, knihy a brožury se zaměřením na ústní hygienu; (21) zubní kartáčky, mezizubní kartáčky, elektrické zubní kartáčky, zubní nitě, zubní párátko.

(730) **PROFIMED s.r.o.**, Ječná 2, Praha 2, 12000, CZ

(210) **O 347143**
(220) 03.06.2004
(320) 03.06.2004
(511) 5, 30
(540)

AVINEL

(510) (5) farmaceutické přípravky a léčiva, potravinové doplňky pro léčebné účely; (30) potravinové doplňky v rámci této třídy.

(730) **IVAX Pharmaceuticals s. r. o.**, Ostravská 29, Opava - Komárov, 74770, CZ

(740) Rott Vladimír JUDr., Nad Štolou 12, Praha 7

(210) **O 347145**
(220) 03.06.2004
(320) 03.06.2004
(511) 11, 37, 42
(540)



(510) (11) zařízení pro klimatizaci, klimatizační jednotky; (37) montážní služby v oblasti klimatizace; (42) inženýrská, projektová a poradenská činnost v oblasti klimatizace.

(730) **C.I.C. Jan Hřebec s. r. o.**, Štefánikova 75/48, Praha 5, 15000, CZ

(740) Čmejla Vladimír Ing., Rašínovo nábř. 54, Praha 2

(210) **O 347186**
(220) 04.06.2004
(320) 04.06.2004
(511) 30

REGRAPEX-R

(510) (30) potravinové doplňky spadající do této třídy (ne pro léčebné účely) obsahující látky rostlinného původu.

(730) **Interpharma Praha, a. s.**, Komořanská 955, Praha 4 - Modřany, 14310, CZ

(740) Červenka Josef Mgr., Budečská 6, Praha 2

(210) **O 347250**
(220) 08.06.2004
(320) 08.06.2004
(511) 29, 30, 31
(540)

POEX FRUITS EXCLUSIVE

(510) (29) ovoce a zelenina konzervované, sušené mléko a mléčné výrobky, ořechy zpracované, oleje a tuky jedlé; (30) káva, kakao, cukr, rýže, kukuřice, mouka a přípravky z obilovin, pečivo, cukrovinky, med, sirup melasový; (31) výrobky zemědělské, čerstvé ovoce a zelenina, ořechy nezpracované, obilniny.

(730) **POEX Velké Meziříčí, a.s.**, Františkov 261/14, Velké Meziříčí, 59401, CZ

(210) **O 347251**
(220) 08.06.2004
(320) 08.06.2004
(511) 29, 30, 31
(540)

POEX CHOCO EXCLUSIVE

(510) (29) ovoce a zelenina konzervované, sušené mléko a mléčné výrobky, ořechy zpracované, oleje a tuky jedlé; (30) káva, kakao, cukr, rýže, kukuřice, mouka a přípravky z obilovin, pečivo, cukrovinky, med, sirup melasový; (31) výrobky zemědělské, čerstvé ovoce a zelenina, ořechy nezpracované, obilniny.

(730) **POEX Velké Meziříčí, a.s.**, Františkov 261/14, Velké Meziříčí, 59401, CZ

(210) **O 347252**
(220) 08.06.2004
(320) 08.06.2004
(511) 29, 30, 31
(540)

POEX NUTS EXCLUSIVE

(510) (29) ovoce a zelenina konzervované, sušené mléko a mléčné výrobky, ořechy zpracované, oleje a tuky jedlé; (30) káva, kakao, cukr, rýže, kukuřice, mouka a přípravky z obilovin, pečivo, cukrovinky, med, sirup melasový; (31) výrobky zemědělské, čerstvé ovoce a zelenina, ořechy nezpracované, obilniny.

(730) **POEX Velké Meziříčí, a.s.**, Františkov 261/14, Velké Meziříčí, 59401, CZ

(210) **O 347283**
(220) 08.06.2004
(320) 08.06.2004
(511) 5, 29, 30
(540)

Calcerin

(510) (5) výrobky farmaceutické a parafarmaceutické, vitamíny a minerály a stopové prvky, dietní a nutriční přípravky a léčiva, medicínální sirupy, výtažky z léčivých bylin a kombinované přípravky vitamínů, minerálů, stopových prvků a bylinných výtažků, potravinové doplňky obohacené vitamíny nebo minerály nebo stopovými prvky, vitamínové přípravky, vitamíny a multivitaminové preparáty, minerály a multiminerálové preparáty, bylinné čaje, léčivé byliny, cukrovinky nebo pastilky nebo tabletky nebo tobolky nebo kapsle nebo žvýkačky s léčivými přísadami, dietetické látky upravené pro lékařské účely, minerální vody a dietetické nápoje upravené pro lékařské účely, dietní potraviny upravené pro lékařské účely, doplňky výživové pro lékařské účely, bílkovinné přípravky nebo potravina pro lékařské účely, balzámy a krémy a masti pro lékařské účely, chemické přípravky pro lékařské účely, léčivé oleje, oleje pro lékařské účely, tuky pro lékařské účely, léčivé soli, tinktury pro lékařské účely, bylinné výtažky nebo sirupy, vitamínová a minerální výživa ve formě koncentrátů, proteinové koncentráty jako výživné přísady k potravinám, droždí pro farmaceutické účely, potravinové doplňky s léčebnými účinky, výživné nebo dietetické přípravky pro lékařské účely pro denní doplnění stravy

jako instantní strava nebo samostatná směs, která se skládá hlavně z mléka v prášku nebo ze živočišných nebo zeleninových proteinů, také s přidávkem vitaminů nebo minerálů nebo stopových prvků nebo cukru; (29) potravinové doplňky ne pro lékařské účely (zařazené v této třídě) a obsahující látky živočišného původu, protein pro lidskou spotřebu, proteinové výrobky a přípravky pro výživu, přípravky zvláštní výživy pro sportovce nebo osoby s vysokým energetickým výdejem, jedlá želatina, želatinové výrobky a přípravky pro lidskou výživu, tuky, oleje jedlé, extrakty z chaluch jako výživa, výživné přípravky pro denní doplnění stravy, která se skládá hlavně z mléka v prášku nebo, ze živočišných nebo zeleninových proteinů, také s přidávkem vitaminů nebo minerálů nebo stopových prvků nebo cukru, mléko, mléčné výrobky, jogurty, konzervované, sušené, vařené nebo nakládané ovoce nebo zelenina, polévky, vývary, bujóny; (30) potravinové doplňky ne pro lékařské účely (zařazené v této třídě) a obsahující látky rostlinného původu, cukrovinky, žvýkačky, bonbony, zmrzliny, pekařské výrobky, cukrářské výrobky, kakao, káva, čaj, čokoláda, nápoje čokoládové, čajové, kakaové nebo kávové, potraviny a pokrmy z obilovin pro lidskou spotřebu, těstoviny, muesli, med, propolis pro lidskou potřebu.

(730) **WALMARK, a. s.**, Oldřichovice 44, Trinec, 73961, CZ

(740) Lukajová Dana, Petráská 12, Praha 1

(210) **O 347284**

(220) 08.06.2004

(320) 08.06.2004

(511) 5, 29, 30

(540)

Silymax

(510) (5) výrobky farmaceutické a parafarmaceutické, vitamíny a minerály a stopové prvky, dietní a nutriční přípravky a léčiva, medicínální sirupy, výtažky z léčivých bylin a kombinované přípravky vitaminů, minerálů, stopových prvků a bylinných výtažků, potravinové doplňky obohacené vitamíny nebo minerály nebo stopovými prvky, vitamínové přípravky, vitamíny a multivitaminové preparáty, minerály a multiminerálové preparáty, bylinné čaje, léčivé byliny, cukrovinky nebo pastilky nebo tabletky nebo tobolky nebo kapsle nebo žvýkačky s léčivými přísadami, dietetické látky upravené pro lékařské účely, minerální vody a dietetické nápoje upravené pro lékařské účely, dietní potraviny upravené pro lékařské účely, doplňky výživové pro lékařské účely, bílkovinné přípravky nebo potravina pro lékařské účely, balzámy a krémy a masti pro lékařské účely, chemické přípravky pro lékařské účely, léčivé oleje, oleje pro lékařské účely, tuky pro lékařské účely, léčivé soli, tinktury pro lékařské účely, bylinné výtažky nebo sirupy, vitamínová a minerální výživa ve formě koncentrátů, proteinové koncentráty jako výživné přísady k potravinám, droždí pro farmaceutické účely, potravinové doplňky s léčebnými účinky, výživné nebo dietetické přípravky pro lékařské účely pro denní doplnění stravy jako instantní strava nebo samostatná směs, která se skládá hlavně z mléka v prášku nebo ze živočišných nebo zeleninových proteinů, také s přidávkem vitaminů nebo minerálů nebo stopových prvků nebo cukru; (29) potravinové doplňky ne pro lékařské účely (zařazené v této třídě) a obsahující látky živočišného původu, protein pro lidskou spotřebu, proteinové výrobky a přípravky pro výživu, přípravky zvláštní výživy pro sportovce nebo osoby s vysokým energetickým výdejem, jedlá želatina, želatinové výrobky a přípravky pro lidskou výživu, tuky, oleje jedlé, extrakty z chaluch jako výživa, výživné přípravky pro denní doplnění stravy, která se skládá hlavně z mléka v prášku nebo, ze živočišných nebo zeleninových proteinů, také s přidávkem vitaminů nebo minerálů nebo stopových prvků nebo cukru, mléko, mléčné výrobky, jogurty, konzervované, sušené, vařené nebo nakládané ovoce nebo zelenina, polévky, vývary, bujóny; (30) potravinové doplňky ne pro lékařské účely (zařazené v této třídě) a obsahující látky rostlinného původu, cukrovinky, žvýkačky, bonbony, zmrzliny, pekařské výrobky, cukrářské výrobky, kakao, káva, čaj, čokoláda, nápoje čokoládové, čajové, kakaové nebo kávové, potraviny a pokrmy z obilovin pro lidskou spotřebu, těstoviny, muesli, med, propolis pro lidskou potřebu.

(730) **WALMARK, a.s.**, Oldřichovice 44, Trinec, 73961, CZ

(740) Lukajová Dana, Petráská 12, Praha 1

(210) **O 347417**

(220) 11.06.2004

(320) 11.06.2004

(511) 16, 32, 33

(540)



(510) (16) tiskoviny, časopisy, periodika a knihy, fotografie, knihařské výrobky; (32) minerální vody, šumivé nápoje a jiné nealkoholické nápoje, ovocné nápoje a šťávy, sirupy a jiné přípravky ke zhotovování nápojů; (33) alkoholické nápoje (kromě pív).

(730) **Bohemia Sekt, Českomoravská vinařská akciová společnost**, Smetanova 220, Starý Plzenec, 33202, CZ

(740) Kříž Jan prof. JUDr., Dlouhá 13, Praha 1

(210) **O 347418**

(220) 11.06.2004

(730) **WALMARK, a.s.**, Oldřichovice 44, Trinec, 73961, CZ

(740) Lukajová Dana, Petráská 12, Praha 1

(320) 11.06.2004
(511) 16, 32, 33
(540)



(510) (16) tiskoviny, časopisy, periodika a knihy, fotografie, knihařské výrobky; (32) minerální vody, šumivé nápoje a jiné nealkoholické nápoje, ovocné nápoje a šťávy, sirupy a jiné přípravky ke zhotovování nápojů; (33) alkoholické nápoje (kromě pív).

(730) **Bohemia Sekt, Českomoravská vinařská akciová společnost**, Smetanova 220, Starý Plzenec, 33202, CZ

(740) Kříž Jan prof. JUDr., Dlouhá 13, Praha 1

(210) **O 347419**
(220) 11.06.2004
(320) 11.06.2004
(511) 16, 32, 33
(540)



(510) (16) tiskoviny, časopisy, periodika a knihy, fotografie, knihařské výrobky; (32) minerální vody, šumivé nápoje a jiné nealkoholické nápoje, ovocné nápoje a stavy, sirupy a jiné přípravky ke zhotovování nápojů; (33) alkoholické nápoje (kromě pív).

(730) **Bohemia Sekt, Českomoravská vinařská akciová společnost**, Smetanova 220, Starý Plzenec, 33202, CZ

(740) Kříž Jan prof. JUDr., Dlouhá 13, Praha 1

(210) **O 347472**
(220) 26.06.2003
(320) 26.06.2003
(511) 9
(540)

Univerzální přípojka (UP)

(510) (9) zařízení pro propojování počítačových datových sítí.

(730) **ANECT a. s.**, Videňská 125, Brno, 61900, CZ

(740) Doc. Ing. Špaček Jindřich, CSc., patentový zástupce, Svatopluka Čecha 106a, Brno

(526) Přihlašovatel omezil rozsah o: Univerzální přípojka

(210) **O 355544**
(220) 21.06.2004
(320) 21.06.2004
(511) 6, 35
(540)



(510) (6) válcovaný materiál všeho druhu kromě trub, výpalky, kontinuálně odlévané předvalky; (35) prezentační činnost, poskytování informací z oblasti trhu s hutními produkty s využitím zejména Internetu.

(730) **VÍTKOVICE STEEL, a.s.**, Štramberská 2871/47, Ostrava-Hulváky, 70900, CZ

(740) Hučková Irena JUDr., 28.října 211, Ostrava - Mariánské Hory

Zápis ochranných známek bez změny ve vztahu ke zveřejněným přihláškám

Číselný přehled

263856, 263858, 263859, 263860, 263864, 263865, 263868, 263869, 263870, 263873, 263875, 263876, 263879, 263880, 263881, 263882, 263883, 263884, 263885, 263886, 263887, 263888, 263889, 263890, 263891, 263892, 263894, 263895, 263896, 263897, 263898, 263900, 263901, 263902, 263903, 263904, 263905, 263906, 263907, 263908, 263909, 263910, 263911, 263912, 263913, 263914, 263915, 263916, 263917, 263918, 263919, 263920, 263921, 263922, 263923, 263924, 263925, 263926, 263927, 263928, 263929, 263930, 263931, 263932, 263933, 263934, 263935, 263936, 263937, 263938, 263939, 263940, 263941, 263942, 263943, 263944, 263945, 263946, 263947, 263948, 263949, 263950, 263951, 263952, 263953, 263954, 263955, 263956, 263957, 263958, 263959, 263960, 263961, 263962, 263963, 263964, 263965, 263966, 263967, 263968, 263969, 263970, 263971, 263972, 263973, 263974, 263975, 263976, 263977, 263978, 263979, 263980, 263981, 263982, 263983, 263984, 263985, 263986, 263987, 263988, 263989, 263990, 263991, 263992, 263993, 263994, 263995, 263996, 263997, 263998, 263999, 264000, 264001, 264002, 264003, 264004, 264005, 264006, 264007, 264008, 264009, 264010, 264011, 264012, 264013, 264014, 264015, 264016, 264017, 264018, 264019, 264020, 264021, 264022, 264023, 264024, 264025, 264026, 264027, 264028, 264029, 264030, 264031, 264032, 264033, 264034, 264035, 264036, 264037, 264038, 264039, 264040, 264041, 264042, 264043, 264044, 264045, 264046, 264047, 264048, 264049, 264050, 264051, 264052, 264053, 264054, 264055, 264056, 264057, 264058, 264059, 264060, 264061, 264062, 264063, 264064, 264065, 264066, 264067, 264068, 264069, 264070, 264071, 264072, 264073, 264074, 264075, 264076, 264077, 264078, 264079, 264080, 264081, 264082, 264083, 264084, 264085, 264086, 264087, 264088, 264089, 264090, 264091, 264092, 264093, 264094, 264095, 264096, 264097, 264098, 264099, 264100, 264101, 264102, 264103, 264104, 264105, 264106, 264107, 264108, 264109, 264110, 264111, 264112, 264113, 264114, 264115, 264116, 264117, 264118, 264119, 264120, 264121, 264122, 264123, 264124, 264125, 264126, 264127, 264128, 264129, 264130, 264131, 264132, 264133, 264134, 264135, 264136, 264137, 264138, 264139, 264140, 264141, 264142, 264143, 264144, 264145, 264146, 264147, 264148, 264149, 264150, 264151, 264152, 264153, 264154, 264155, 264156, 264157, 264158, 264159, 264160, 264161, 264162, 264163, 264164, 264165, 264166, 264167, 264168, 264169, 264170, 264171, 264172, 264173, 264174, 264175, 264176, 264177, 264178, 264179, 264180, 264181, 264182, 264183, 264184, 264185, 264186, 264187, 264188, 264189, 264190, 264191, 264192, 264193, 264194, 264195, 264196, 264197, 264198, 264199, 264200, 264201, 264202, 264203, 264204, 264205, 264206, 264207, 264208, 264209, 264210, 264211, 264212, 264213, 264214, 264215, 264216, 264217, 264218, 264219, 264220, 264221, 264222, 264223, 264224, 264225, 264226, 264227, 264228, 264229, 264230, 264231, 264232, 264233, 264234, 264235, 264236, 264237, 264238, 264239, 264240, 264241, 264242, 264243, 264244, 264245, 264246, 264247.

Zápis ochranných známek bez změny ve vztahu ke zveřejněným přihláškám

- (111) **263856**
(220) 14.03.2001
(320) 14.03.2001
(442) 13.03.2002
(151) 15.06.2004
(730) **Fenomen komunikace a.s.**, V křovinách 22, Praha 4, 14700, CZ
(210) O 165335
-
- (111) **263858**
(220) 20.01.1999
(320) 20.01.1999
(442) 15.08.2001
(151) 28.06.2004
(730) **ALTIS SECURITY, s.r.o.**, Novosibřinská 123, Praha 9, Újezd nad Lesy, 19016, CZ
(210) O 139281
-
- (111) **263859**
(220) 09.04.1999
(320) 09.04.1999
(442) 17.03.2004
(151) 28.06.2004
(730) **BIOFAKTORY PRAHA, spol.s r.o.**, Na Chvalce 2049, Praha 9, 19300, CZ
(210) O 141759
-
- (111) **263860**
(220) 20.07.1999
(320) 20.07.1999
(442) 17.03.2004
(151) 28.06.2004
(730) **MediaProm, spol.s r.o.**, Kollárova 3, Ostrava - Mar. Hory, 70900, CZ
(210) O 145022
-
- (111) **263864**
(220) 22.06.2000
(320) 22.06.2000
(442) 11.07.2001
(151) 28.06.2004
(730) **BOHEMIA SEKT, Českomoravská vinařská a.s.**, Smetanova 220, Plzeň, 33202, CZ
(210) O 156686
-
- (111) **263865**
(220) 31.08.2000
(320) 31.08.2000
(442) 15.08.2001
(151) 28.06.2004
(730) **OMNIPORT spol. s r.o.**, Špitálka 1282, Žamberk, 56401, CZ
(210) O 158655
-
- (111) **263868**
(220) 07.02.2001
(320) 07.02.2001
(442) 17.03.2004
(151) 28.06.2004
(730) **SAZKA, a.s.**, K Žižkovu 4, Praha 9, 19000, CZ
(210) O 164111
-
- (111) **263869**
(220) 22.02.2001
(320) 22.02.2001
(442) 17.03.2004
(151) 28.06.2004
- (730) **RTJ GROUP, spol. s r.o.**, Na Široké 690, Šenov, 73934, CZ
(210) O 164633
-
- (111) **263870**
(220) 13.04.2001
(320) 17.01.2001
(442) 17.03.2004
(151) 28.06.2004
(730) **SYRÁREŇ BEL SLOVENSKO a. s.**, Lastomírska 1, Michalovce, SK
(210) O 166478
-
- (111) **263873**
(220) 16.11.2001
(320) 16.11.2001
(442) 17.03.2004
(151) 28.06.2004
(730) **Svaz mažorettek České republiky**, Petržilkova 2261, Praha 13, 15800, CZ
(210) O 173834
-
- (111) **263875**
(220) 29.01.2002
(320) 29.01.2002
(442) 12.06.2002
(151) 28.06.2004
(730) **SLOVAKOFARMA, a. s.**, Nitrianska 100, Hlohovec, SK
(210) O 176097
-
- (111) **263876**
(220) 01.03.2002
(320) 01.03.2002
(442) 17.03.2004
(151) 28.06.2004
(730) **ALIMPEX, spol. s r. o.**, Zemské právo 1199/5, Praha 10, 10000, CZ
(210) O 177309
-
- (111) **263879**
(220) 27.03.2002
(320) 27.03.2002
(442) 17.03.2004
(151) 28.06.2004
(730) **GOLDEN KORG s.r.o.**, Radlická 28/663, Praha 5, 15000, CZ
(210) O 178309
-
- (111) **263880**
(220) 27.03.2002
(320) 27.03.2002
(442) 17.03.2004
(151) 28.06.2004
(730) **GOLDEN KORG s.r.o.**, Radlická 28/663, Praha 5, 15000, CZ
(210) O 178310
-
- (111) **263881**
(220) 08.04.2002
(320) 08.04.2002
(442) 17.03.2004
(151) 28.06.2004
(730) **GENERAL MOTORS ACCEPTANCE CORPORATION**, 200 Renaissance Center, Detroit, MI, US
(210) O 178657
-

-
- (111) **263882**
(220) 16.04.2002
(320) 16.04.2002
(442) 17.03.2004
(151) 28.06.2004
(730) **Mercurius-Kathreiner, spol. s r.o.**, Václavské nám. 21, Praha 1, 11000, CZ
(210) O 178904
-
- (111) **263883**
(220) 16.04.2002
(320) 16.04.2002
(442) 17.03.2004
(151) 28.06.2004
(730) **Mercurius-Kathreiner, spol. s r.o.**, Václavské nám. 21, Praha 1, 11000, CZ
(210) O 178905
-
- (111) **263884**
(220) 26.04.2002
(320) 26.04.2002
(442) 11.12.2002
(151) 28.06.2004
(730) **Huseyin Turunc**, Klimkovičká 2154, Ostrava Poruba, 70800, CZ
(210) O 179317
-
- (111) **263885**
(220) 23.05.2002
(320) 23.05.2002
(442) 17.03.2004
(151) 28.06.2004
(730) **Premier Farnell Plc**, 150 Armley Road, Leeds, GB
(210) O 180086
-
- (111) **263886**
(220) 12.09.2002
(320) 12.09.2002
(442) 17.03.2004
(151) 28.06.2004
(730) **EUROPEAN LANGUAGE INSTITUTE, s.r.o.**, Na Poříčí 17, Praha 1, 11000, CZ
(210) O 183636
-
- (111) **263887**
(220) 12.09.2002
(320) 12.09.2002
(442) 17.03.2004
(151) 28.06.2004
(730) **EUROPEAN LANGUAGE INSTITUTE, s.r.o.**, Na Poříčí 17, Praha 1, 11000, CZ
(210) O 183637
-
- (111) **263888**
(220) 23.09.2002
(320) 23.09.2002
(442) 17.03.2004
(151) 28.06.2004
(730) **CUSTOM stavební materiály s.r.o.**, Kozojedy 156, Kostelec nad Černými Lesy, 28163, CZ
(210) O 183883
-
- (111) **263889**
(220) 14.10.2002
(320) 14.10.2002
(442) 17.03.2004
(151) 28.06.2004
(730) **FORWARD Line a.s.**, Havlíčkova 28, Hodonín, 69501, CZ
(210) O 184604
-
- (111) **263890**
(220) 25.10.2002
- (320) 25.10.2002
(442) 17.03.2004
(151) 28.06.2004
(730) **Mad Catz, Inc.**, 7480 Mission Valley Road, Suite 101, San Diego, CA, US
(210) O 185013
-
- (111) **263891**
(220) 25.10.2002
(320) 25.10.2002
(442) 17.03.2004
(151) 28.06.2004
(730) **Mad Catz, Inc.**, 7480 Mission Valley Road, Suite 101, San Diego, CA, US
(210) O 185014
-
- (111) **263892**
(220) 01.11.2002
(320) 01.11.2002
(442) 17.03.2004
(151) 28.06.2004
(730) **Ing. Eva Butzková**, Na Výsluní 1298/18, Neratovice, 27711, CZ
(210) O 185183
-
- (111) **263894**
(220) 01.11.2002
(320) 01.11.2002
(442) 17.03.2004
(151) 28.06.2004
(730) **STREAMSERVE, INC.**, 1209 ORANGE STREET, WILMINGTON, NEW CASTLE, DE, US
(210) O 185209
-
- (111) **263895**
(220) 19.11.2002
(320) 19.11.2002
(442) 17.03.2004
(151) 28.06.2004
(730) **Lend Lease Corporation Limited**, Level 4, 30 The Bond, 30 Hicksons, Millers Point, AU
(210) O 185789
-
- (111) **263896**
(220) 19.11.2002
(320) 19.11.2002
(442) 17.03.2004
(151) 28.06.2004
(730) **Lend Lease Corporation Limited**, Level 4, 30 The Bond, 30 Hicksons Road, Millers Point, AU
(210) O 185790
-
- (111) **263897**
(220) 20.11.2002
(320) 20.11.2002
(442) 15.10.2003
(151) 28.06.2004
(730) **Daniel Dušek**, Kaprova 8/49, Praha 1, 11000, CZ
(210) O 185842
-
- (111) **263898**
(220) 28.11.2002
(320) 28.11.2002
(442) 17.03.2004
(151) 28.06.2004
(730) **Ing. Václav Vachuška - KOMPOZIT - VÝROBA BETONOVÝCH VÝROBKŮ**, Pod Vodojedem 839, Horažďovice, 34101, CZ
(210) O 186070
-
- (111) **263900**
(220) 11.12.2002
(320) 24.10.2002
(442) 17.03.2004

- (151) 28.06.2004
(730) **Liptovská mliekareň, a.s.**, 1. mája 124, Liptovský Mikuláš, SK
(210) O 186689
-
- (111) **263901**
(220) 13.12.2002
(320) 13.12.2002
(442) 17.03.2004
(151) 28.06.2004
(730) **LETIŠTĚ BRNO a.s.**, Letiště Brno - Tuřany, Brno, 62700, CZ
(210) O 186805
-
- (111) **263902**
(220) 17.12.2002
(320) 17.12.2002
(442) 17.03.2004
(151) 28.06.2004
(730) **Karel Řehák**, Východní 15, Karlovy Vary, 36020, CZ
(210) O 186860
-
- (111) **263903**
(220) 18.12.2002
(320) 18.12.2002
(442) 12.03.2003
(151) 28.06.2004
(730) **Ing. Jaromír Socha, CSc. - BIOSFOR**, Na Labišti 533, Pardubice, 53009, CZ
(210) O 186951
-
- (111) **263904**
(220) 20.12.2002
(320) 20.12.2002
(442) 17.03.2004
(151) 28.06.2004
(730) **NITTO DENKO CORPORATION**, 1-2, Shimohozumi 1-chome, Ibaraki-shi, Osaka, JP
(210) O 187109
-
- (111) **263905**
(220) 02.01.2003
(320) 02.01.2003
(442) 17.03.2004
(151) 28.06.2004
(730) **DOBRÝ DEN S KURÝREM, a. s.**, Kollárova 447, Uherské Hradiště, 68601, CZ
(210) O 187268
-
- (111) **263906**
(220) 06.02.2003
(320) 06.02.2003
(442) 17.03.2004
(151) 28.06.2004
(730) **MENX, s.r.o.**, Václavské nám. 47, Praha 1, 11000, CZ
(210) O 188308
-
- (111) **263907**
(220) 06.02.2003
(320) 06.02.2003
(442) 17.03.2004
(151) 28.06.2004
(730) **MENX, s.r.o.**, Václavské nám. 47, Praha 1, 11000, CZ
(210) O 188309
-
- (111) **263908**
(220) 06.02.2003
(320) 06.02.2003
(442) 17.03.2004
(151) 28.06.2004
(730) **AgAkcent s. r. o.**, Zavlekov 56, Kolínec, 34142, CZ
(210) O 188320
-
- (111) **263909**
(220) 07.02.2003
(320) 07.02.2003
(442) 17.03.2004
(151) 28.06.2004
(730) **MUDr. Alexandr Fesík**, Vaňkova 1011/48, Ostrava - Bělský les, 70030, CZ
(210) O 188497
-
- (111) **263910**
(220) 07.02.2003
(320) 07.02.2003
(442) 17.03.2004
(151) 28.06.2004
(730) **MUDr. Alexandr Fesík**, Vaňkova 1011/48, Ostrava - Bělský les, 70030, CZ
(210) O 188498
-
- (111) **263911**
(220) 07.02.2003
(320) 07.02.2003
(442) 17.03.2004
(151) 28.06.2004
(730) **MUDr. Alexandr Fesík**, Vaňkova 1011/48, Ostrava - Bělský les, 70030, CZ
(210) O 188499
-
- (111) **263912**
(220) 07.02.2003
(320) 07.02.2003
(442) 17.03.2004
(151) 28.06.2004
(730) **MUDr. Alexandr Fesík**, Vaňkova 1011/48, Ostrava - Bělský les, 70030, CZ
(210) O 188500
-
- (111) **263913**
(220) 07.02.2003
(320) 07.02.2003
(442) 17.03.2004
(151) 28.06.2004
(730) **REGATA ČECHY, a. s.**, Čilova 304/9, Praha 6, 16000, CZ
(210) O 188518
-
- (111) **263914**
(220) 13.02.2003
(320) 13.02.2003
(442) 17.03.2004
(151) 28.06.2004
(730) **KAM NA PARDUBICKU s. r. o.**, tř. Míru 60, Pardubice, 53001, CZ
(210) O 188744
-
- (111) **263915**
(220) 19.02.2003
(320) 19.02.2003
(442) 17.03.2004
(151) 28.06.2004
(730) **LESAFFRE ET COMPAGNIE**, 41, rue Etienne Marcel, Paris, FR
(210) O 188953
-
- (111) **263916**
(220) 26.02.2003
(320) 26.02.2003
(442) 17.03.2004
(151) 28.06.2004
(730) **LAVIMONT, spol. s r. o.**, Bohunická 55, Brno, 61900, CZ
(210) O 189173
-
- (111) **263917**

- (220) 27.02.2003
(320) 27.02.2003
(442) 17.03.2004
(151) 28.06.2004
(730) **PREPO - TEAM s.r.o.**, Smetanova 568, Skuteč, 53973, CZ
(210) O 189239
-
- (111) **263918**
(220) 12.03.2003
(320) 12.03.2003
(442) 17.03.2004
(151) 28.06.2004
(730) **DIRECT MEDIA s. r. o.**, Špitálka 49/8, Brno, 60200, CZ
(210) O 189566
-
- (111) **263919**
(220) 12.03.2003
(320) 12.03.2003
(442) 17.03.2004
(151) 28.06.2004
(730) **DIRECT MEDIA s.r.o.**, Špitálka 49/8, Brno, 60200, CZ
(210) O 189567
-
- (111) **263920**
(220) 14.03.2003
(320) 14.03.2003
(442) 17.03.2004
(151) 28.06.2004
(730) **Ing. Vlastimil Vyhřídál**, Záhumenní 79/89, Ostrava - Poruba, 70800, CZ
(210) O 189647
-
- (111) **263921**
(220) 14.03.2003
(320) 14.03.2003
(442) 17.03.2004
(151) 28.06.2004
(730) **Ing. Vlastimil Vyhřídál**, Záhumenní 79/89, Ostrava - Poruba, 70800, CZ
(210) O 189648
-
- (111) **263922**
(220) 18.03.2003
(320) 18.03.2003
(442) 17.03.2004
(151) 28.06.2004
(730) **Seznam.cz, a.s.**, Naskové 1, Praha 5, 15000, CZ
(210) O 189721
-
- (111) **263923**
(220) 18.03.2003
(320) 18.03.2003
(442) 17.03.2004
(151) 28.06.2004
(730) **PICCOLLO spol. s r. o.**, Na Podkovce 10, Praha 2, 14000, CZ
(210) O 189754
-
- (111) **263924**
(220) 20.03.2003
(320) 20.03.2003
(442) 17.03.2004
(151) 28.06.2004
(730) **UNITED BRANDS s.r.o.**, Květnové náměstí 14, Průhonice, 25243, CZ
(210) O 189850
-
- (111) **263925**
(220) 21.03.2003
(320) 21.03.2003
(442) 17.03.2004
(151) 28.06.2004
- (730) **Andrea Špičková**, Kostelní 36, Praha 7, 17000, CZ
(210) O 189883
-
- (111) **263926**
(220) 24.03.2003
(320) 24.03.2003
(442) 17.03.2004
(151) 28.06.2004
(730) **Libor Sádlik**, Štěpánská 312/8, Brno - střed, 60200, CZ
(210) O 189946
-
- (111) **263927**
(220) 26.03.2003
(320) 26.03.2003
(442) 17.03.2004
(151) 28.06.2004
(730) **TA Triumph-Adler Česká republika s.r.o.**, Průběžná 1547/88, Praha 10, 10000, CZ
(210) O 190001
-
- (111) **263928**
(220) 26.03.2003
(320) 26.03.2003
(442) 17.03.2004
(151) 28.06.2004
(730) **TA Triumph-Adler Česká republika s.r.o.**, Průběžná 1547/88, Praha 10, 10000, CZ
(210) O 190002
-
- (111) **263929**
(220) 26.03.2003
(320) 26.03.2003
(442) 17.03.2004
(151) 28.06.2004
(730) **Steinhauser, s. r. o.**, Karasova 378, Tišnov, 66601, CZ
(210) O 190047
-
- (111) **263930**
(220) 26.03.2003
(320) 26.03.2003
(442) 17.03.2004
(151) 28.06.2004
(730) **Laboratorios Indas, S. A.**, Camino de la Huertas, 2, Edif.Indas, Pozuelo de Alarcón - Madrid, ES
(210) O 190048
-
- (111) **263931**
(220) 26.03.2003
(320) 26.03.2003
(442) 17.03.2004
(151) 28.06.2004
(730) **Laboratories Indas, S. A.**, Camino de la Huertas, 2, Edif. Indas, Pozuelo de Alarcón - Madrid, ES
(210) O 190049
-
- (111) **263932**
(220) 26.03.2003
(320) 26.03.2003
(442) 17.03.2004
(151) 28.06.2004
(730) **Laboratorios Indas, S.A.**, Camino de la Huertas, 2, Edif.Indas, Pozuelo de Alarcón - Madrid, ES
(210) O 190050
-
- (111) **263933**
(220) 03.04.2003
(320) 03.04.2003
(442) 17.03.2004
(151) 28.06.2004
(730) **Česká Muay - Thai Federace**, Vnější 1082/9, Praha 4, 14100, CZ
(210) O 190293

(111) **263934**
 (220) 04.04.2003
 (320) 04.04.2003
 (442) 17.03.2004
 (151) 28.06.2004
 (730) **RINGIER ČR a.s.**, Domažlická 11, Praha 3, 13000, CZ
 (210) O 190323

(111) **263935**
 (220) 07.04.2003
 (320) 07.04.2003
 (442) 17.03.2004
 (151) 28.06.2004
 (730) **ČEZ, a. s.**, Duhová 2/1444, Praha 4, 14053, CZ
 (210) O 190402

(111) **263936**
 (220) 07.04.2003
 (320) 07.04.2003
 (442) 17.03.2004
 (151) 28.06.2004
 (730) **ČEZ, a. s.**, Duhová 2/1444, Praha 4, 14053, CZ
 (210) O 190403

(111) **263937**
 (220) 14.04.2003
 (320) 14.04.2003
 (442) 17.03.2004
 (151) 28.06.2004
 (730) **Milan Fiedler**, Čsl. legii 699, Jilemnice, 51401, CZ
 (210) O 190632

(111) **263938**
 (220) 15.04.2003
 (320) 15.04.2003
 (442) 17.03.2004
 (151) 28.06.2004
 (730) **Vlček spol. s r.o.**, Kotíkovská 84/74, Plzeň, 32333, CZ
 (210) O 190736

(111) **263939**
 (220) 18.04.2003
 (320) 18.04.2003
 (442) 17.03.2004
 (151) 28.06.2004
 (730) **EIZO NANA O CORPORATION**, 153, Shimokashiwano-cho, Matto-shi, Ishikawa-ken, JP
 (210) O 190887

(111) **263940**
 (220) 22.04.2003
 (320) 22.04.2003
 (442) 17.03.2004
 (151) 28.06.2004
 (730) **PRIVATEX-PYRO s.r.o.**, PŠS Lieskovec 1453, Dubnica nad Váhom, 1841, SK
 (210) O 190897

(111) **263941**
 (220) 22.04.2003
 (320) 22.04.2003
 (442) 17.03.2004
 (151) 28.06.2004
 (730) **MIKA a. s.**, Skalka 1858, Česká Třebová, 56002, CZ
 (210) O 190931

(111) **263942**
 (220) 30.04.2003
 (320) 30.04.2003
 (442) 17.03.2004
 (151) 28.06.2004
 (730) **LABARTT INVESTMENT, a.s.**, Vinohradská 93, Praha 2, 12000, CZ

(210) O 191173

(111) **263943**
 (220) 05.05.2003
 (320) 05.05.2003
 (442) 17.03.2004
 (151) 28.06.2004
 (730) **SimpleNet, s.r.o.**, Černilov 51, Černilov, 50343, CZ
 (210) O 191292

(111) **263944**
 (220) 05.05.2003
 (320) 05.05.2003
 (442) 17.03.2004
 (151) 28.06.2004
 (730) **Wm. Wrigley Jr. Company**, 410 North Michigan Avenue, Chicago, IL, US
 (210) O 191309

(111) **263945**
 (220) 05.05.2003
 (320) 05.05.2003
 (442) 17.03.2004
 (151) 28.06.2004
 (730) **Hanuš Radim**, Voroněžská 20, Praha 1, 10100, CZ
 (210) O 191381

(111) **263946**
 (220) 06.05.2003
 (320) 06.05.2003
 (442) 17.03.2004
 (151) 28.06.2004
 (730) **BRNOMETAL, s. r. o.**, Čechyňská 25, Brno, 60200, CZ
 (210) O 191409

(111) **263947**
 (220) 14.05.2003
 (320) 14.05.2003
 (442) 17.03.2004
 (151) 28.06.2004
 (730) **Škoda Auto a. s.**, tř. Václava Klementa 869, Mladá Boleslav, 29360, CZ
 (210) O 191575

(111) **263948**
 (220) 14.05.2003
 (320) 14.05.2003
 (442) 17.03.2004
 (151) 28.06.2004
 (730) **Škoda Auto a. s.**, Tř. V. Klementa 869, Mladá Boleslav, 29360, CZ
 (210) O 191576

(111) **263949**
 (220) 14.05.2003
 (320) 14.05.2003
 (442) 17.03.2004
 (151) 28.06.2004
 (730) **Škoda Auto a. s.**, Tř. V. Klementa 869, Mladá Boleslav, 29360, CZ
 (210) O 191577

(111) **263950**
 (220) 15.05.2003
 (320) 15.05.2003
 (442) 17.03.2004
 (151) 28.06.2004
 (730) **FotoStar s.r.o.**, Masarykova 30/95, Teplice, 41680, CZ
 (210) O 191643

(111) **263951**
 (220) 16.05.2003
 (320) 16.05.2003

(442) 17.03.2004
(151) 28.06.2004
(730) **PyTech Chemicals GmbH**, Seestrasse 122, Horgen, CH
(210) O 191675

(111) **263952**
(220) 19.05.2003
(320) 19.05.2003
(442) 17.03.2004
(151) 28.06.2004
(730) **Ing. Petr Redl**, Na Honech II/4918, Zlín, 76005, CZ
(210) O 191707

(111) **263953**
(220) 20.05.2003
(320) 20.05.2003
(442) 17.03.2004
(151) 28.06.2004
(730) **KomDecke, s. r. o.**, Zlatnická 5, Praha 1, 11000, CZ
(210) O 191772

(111) **263954**
(220) 27.05.2003
(320) 27.05.2003
(442) 17.03.2004
(151) 28.06.2004
(730) **CV Petrol, a.s.**, Pražská 344, Dolní Břežany, 25241, CZ
(210) O 192013

(111) **263955**
(220) 27.05.2003
(320) 27.05.2003
(442) 17.03.2004
(151) 28.06.2004
(730) **Ing. Miroslav Krejčí**, Hlivická 16/420, Praha 8, 18100, CZ
(210) O 192016

(111) **263956**
(220) 28.05.2003
(320) 28.05.2003
(442) 17.03.2004
(151) 28.06.2004
(730) **I. Jihomoravská spol. s r.o.**, Bezručova 37a, Dolní Kounice, 66464, CZ
(210) O 192039

(111) **263957**
(220) 29.05.2003
(320) 29.05.2003
(442) 17.03.2004
(151) 28.06.2004
(730) **THERMAL - F, a.s.**, I. P. Pavlova 2001/11, Karlovy Vary, 36001, CZ
(210) O 192110

(111) **263958**
(220) 29.05.2003
(320) 29.05.2003
(442) 17.03.2004
(151) 28.06.2004
(730) **THERMAL - F, a.s.**, I. P. Pavlova 2001/11, Karlovy Vary, 36001, CZ
(210) O 192111

(111) **263959**
(220) 29.05.2003
(320) 29.05.2003
(442) 17.03.2004
(151) 28.06.2004
(730) **THERMAL - F, a.s.**, I. P. Pavlova 2001/11, Karlovy Vary, 36001, CZ
(210) O 192112

(111) **263960**
(220) 30.05.2003
(320) 30.05.2003
(442) 17.03.2004
(151) 28.06.2004
(730) **BRNOMETAL, s. r. o.**, Čechyňská 25, Brno, 60200, CZ
(210) O 192119

(111) **263961**
(220) 30.05.2003
(320) 30.05.2003
(442) 17.03.2004
(151) 28.06.2004
(730) **BERÁNEK a. s.**, Kubánské nám. 6, Praha 10, 10000, CZ
(210) O 192127

(111) **263962**
(220) 02.06.2003
(320) 02.06.2003
(442) 17.03.2004
(151) 28.06.2004
(730) **Ing. Miroslav Krejčí**, Hlivická 16/420, Praha 8, 18100, CZ
(210) O 192219

(111) **263963**
(220) 04.06.2003
(320) 04.06.2003
(442) 17.03.2004
(151) 28.06.2004
(730) **Jihočeská plynárenská, a. s.**, Vrbenská 2, České Budějovice, 37147, CZ
(210) O 192309

(111) **263964**
(220) 04.06.2003
(320) 04.06.2003
(442) 17.03.2004
(151) 28.06.2004
(730) **Jihočeská plynárenská a.s.**, Vrbenská 2, České Budějovice, 37147, CZ
(210) O 192310

(111) **263965**
(220) 11.06.2003
(320) 11.06.2003
(442) 17.03.2004
(151) 28.06.2004
(730) **COUNTRY RADIO s. r. o.**, Zenklova 34, Praha 8, 18000, CZ
(210) O 192653

(111) **263966**
(220) 11.06.2003
(320) 11.06.2003
(442) 17.03.2004
(151) 28.06.2004
(730) **COUNTRY RADIO s. r. o.**, Zenklova 34, Praha 8, 18000, CZ
(210) O 192656

(111) **263967**
(220) 12.06.2003
(320) 12.06.2003
(442) 17.03.2004
(151) 28.06.2004
(730) **Odkolek a.s.**, Ke Klíčovu 56/1, Praha 9, 19002, CZ
(210) O 192734

(111) **263968**
(220) 12.06.2003
(320) 12.06.2003
(442) 17.03.2004
(151) 28.06.2004

(730) **Odkolek a.s.**, Ke klíčovu 56/1, Praha 9, 19002, CZ
(210) O 192736

(111) **263969**
(220) 12.06.2003
(320) 12.06.2003
(442) 17.03.2004
(151) 28.06.2004

(730) **CET 21, s.r.o.**, Kříženeckého náměstí 322, Praha 5, 15252, CZ
(210) O 192739

(111) **263970**
(220) 13.06.2003
(320) 13.06.2003
(442) 17.03.2004
(151) 28.06.2004

(730) **KAYA, spol. s r. o.**, K Zeleným domkům 474/57, Praha 4, 14800, CZ
(210) O 192764

(111) **263971**
(220) 16.06.2003
(320) 16.06.2003
(442) 17.03.2004
(151) 28.06.2004

(730) **Věra Pospíchalová**, Žižkova 615, Nová Bystřice, 37833, CZ
(210) O 192802

(111) **263972**
(220) 17.06.2003
(320) 17.06.2003
(442) 17.03.2004
(151) 28.06.2004

(730) **Lípa s.r.o.**, Vilimovská 3, Praha 6, 16067, CZ
(210) O 192883

(111) **263973**
(220) 18.06.2003
(320) 18.06.2003
(442) 17.03.2004
(151) 28.06.2004

(730) **MALINA - Nadace Romana Kresty a Daniela Landy**, Říčanská 7, Praha 10, 10100, CZ
(210) O 192919

(111) **263974**
(220) 18.06.2003
(320) 18.06.2003
(442) 17.03.2004
(151) 28.06.2004

(730) **MALINA - Nadace Romana Kresty a Daniela Landy**, Říčanská 7, Praha 10, 10100, CZ
(210) O 192921

(111) **263975**
(220) 19.06.2003
(320) 19.06.2003
(442) 17.03.2004
(151) 28.06.2004

(730) **Pragueweddings.com s.r.o.**, Veletržní 841/45, Praha 7, 17000, CZ
(210) O 192965

(111) **263976**
(220) 23.06.2003
(320) 23.06.2003
(442) 17.03.2004
(151) 28.06.2004

(730) **NOVATO spol. s r. o.**, Uralská 770/ 6, Praha 6, 16000, CZ
(210) O 193050

(111) **263977**

(220) 24.06.2003
(320) 24.06.2003
(442) 17.03.2004
(151) 28.06.2004

(730) **KLUB SLOVENSKÉ KULTURY**, Panská 10, Praha 1, 11000, CZ
(210) O 193083

(111) **263978**

(220) 25.06.2003
(320) 25.06.2003
(442) 17.03.2004
(151) 28.06.2004

(730) **G.O.R Ltee**, Royal Road, Pereybere, MU
(210) O 193149

(111) **263979**

(220) 27.06.2003
(320) 27.06.2003
(442) 17.03.2004
(151) 28.06.2004

(730) **ATYPO spol. s r. o.**, Dlouhá 39, Praha 1, 11000, CZ
(210) O 193236

(111) **263980**

(220) 27.06.2003
(320) 27.06.2003
(442) 17.03.2004
(151) 28.06.2004

(730) **Dr. August Oetker Nahrungsmittel KG**, Lutterstrasse 14, Bielefeld, DE
(210) O 193254

(111) **263981**

(220) 27.06.2003
(320) 27.06.2003
(442) 17.03.2004
(151) 28.06.2004

(730) **Dr. August Oetker Nahrungsmittel KG**, Lutterstrasse 14, Bielefeld, DE
(210) O 193255

(111) **263982**

(220) 30.06.2003
(320) 30.06.2003
(442) 17.03.2004
(151) 28.06.2004

(730) **Ivo Anýž**, Rooseveltova 1585, Kladno, 27201, CZ
(210) O 193282

(111) **263983**

(220) 02.07.2003
(320) 02.07.2003
(442) 17.03.2004
(151) 28.06.2004

(730) **MULTINACIONAL STYLDECOR s. r. o.**, Vážní 955, Hradec Králové 3, 50003, CZ
(210) O 193375

(111) **263984**

(220) 08.07.2003
(320) 08.07.2003
(442) 17.03.2004
(151) 28.06.2004

(730) **Santé s. r. o.**, Zelená 1990/27, Praha 6, 16000, CZ
(210) O 193627

(111) **263985**

(220) 08.07.2003
(320) 08.07.2003
(442) 17.03.2004
(151) 28.06.2004

-
- (730) **Santé s. r. o.**, Zelená 1990/27, Praha 6, 16000, CZ
(210) O 193630
-
- (111) **263986**
(220) 09.07.2003
(320) 09.07.2003
(442) 17.03.2004
(151) 28.06.2004
(730) **SEIZE THE WORLD, INC.**, 168 South Park, San Francisco, CA, US
(210) O 193705
-
- (111) **263987**
(220) 10.07.2003
(320) 10.07.2003
(442) 17.03.2004
(151) 28.06.2004
(730) **Sprandi (Overseas) Limited**, P.O.BOX 3321, Road Town, Tortola, BV
(210) O 193727
-
- (111) **263988**
(220) 10.07.2003
(320) 10.07.2003
(442) 17.03.2004
(151) 28.06.2004
(730) **Cosmotrans (Pty) Limited**, 70 Kelly Road, Jet Park, Kempton Park, ZA
(210) O 193731
-
- (111) **263989**
(220) 11.07.2003
(320) 11.07.2003
(442) 17.03.2004
(151) 28.06.2004
(730) **INCHEMA s. r. o.**, Nad Babím dolem 311, Měšice u Prahy, 11000, CZ
(210) O 193770
-
- (111) **263990**
(220) 14.07.2003
(320) 14.07.2003
(442) 17.03.2004
(151) 28.06.2004
(730) **FASTAV DEVELOPMENT-AOC, s. r. o.**, Svárov 671, Vsetín, 75501, CZ
(210) O 193783
-
- (111) **263991**
(220) 14.07.2003
(320) 14.07.2003
(442) 17.03.2004
(151) 28.06.2004
(730) **Michal Dohnal**, Dammgrensvag 16, Savedalen, SE
(210) O 193784
-
- (111) **263992**
(220) 15.07.2003
(320) 15.07.2003
(442) 17.03.2004
(151) 28.06.2004
(730) **Mars, Incorporated**, Elm Street 6885, Mc Lean, VA, US
(210) O 193838
-
- (111) **263993**
(220) 15.07.2003
(320) 15.07.2003
(442) 17.03.2004
(151) 28.06.2004
(730) **Mars, Incorporated**, Elm Street 6885, Mc Lean, VA, US
(210) O 193839
-
- (111) **263994**
(220) 22.07.2003
(320) 22.07.2003
(442) 17.03.2004
(151) 28.06.2004
(730) **Mladá fronta a. s.**, Mezi Vodami 1952/9, Praha 4, 14300, CZ
(210) O 194068
-
- (111) **263995**
(220) 23.07.2003
(320) 23.07.2003
(442) 17.03.2004
(151) 28.06.2004
(730) **BENQ CORPORATION**, 157, Shan-Ying Road, Kweishan, Taoyuan, TW
(210) O 194117
-
- (111) **263996**
(220) 24.07.2003
(320) 24.07.2003
(442) 17.03.2004
(151) 28.06.2004
(730) **MOIRA, spol. s r. o.**, Jána Mrvu 4, Nitra, SK
(210) O 194144
-
- (111) **263997**
(220) 24.07.2003
(320) 24.07.2003
(442) 17.12.2003
(151) 28.06.2004
(730) **Poczta Kwiatowa Sp. z o. o.**, ul. Corazziego 2, Warszawa, PL
(210) O 194156
-
- (111) **263998**
(220) 24.07.2003
(320) 24.07.2003
(442) 17.12.2003
(151) 28.06.2004
(730) **H. J. HEINZ CR/SR a.s.**, Počernická 96, Praha 10 - Malešice, 10803, CZ
(210) O 194161
-
- (111) **263999**
(220) 29.07.2003
(320) 29.07.2003
(442) 17.03.2004
(151) 28.06.2004
(730) **Národní asociace pro rozvoj podnikání**, Rokycanova 27, Praha 3, 13000, CZ
(210) O 194359
-
- (111) **264000**
(220) 29.07.2003
(320) 29.07.2003
(442) 17.03.2004
(151) 28.06.2004
(730) **HENKEL ČR, spol. s r. o.**, U průhonu 10, Praha 7, 17000, CZ
(210) O 194362
-
- (111) **264001**
(220) 29.07.2003
(320) 29.07.2003
(442) 17.03.2004
(151) 28.06.2004
(730) **BROOKS MARKETING AND COMMUNICATIONS, s. r. o.**, Pod Jalovým Dvorem 780/9, Praha 4 - Krč, 14200, CZ
(210) O 194380
-
- (111) **264002**

- (220) 29.07.2003
(320) 29.07.2003
(442) 17.03.2004
(151) 28.06.2004
(730) **BROOKS MARKETING AND COMMUNICATIONS, s. r. o.**, Pod Jalovým Dvorem 780/9, Praha 4 - Krč, 14200, CZ
(210) O 194381
-
- (111) **264003**
(220) 31.07.2003
(320) 31.07.2003
(442) 17.03.2004
(151) 28.06.2004
(730) **BODLÁK s. r. o.**, Líbeznická 424/10, Praha 8 - Kobylisy, 18200, CZ
(210) O 194454
-
- (111) **264004**
(220) 05.08.2003
(320) 05.08.2003
(442) 17.03.2004
(151) 28.06.2004
(730) **Kofola a.s.**, Za drahou 1, Krnov, 79401, CZ
(210) O 194650
-
- (111) **264005**
(220) 07.08.2003
(320) 07.08.2003
(442) 17.03.2004
(151) 28.06.2004
(730) **Ing.Ondřej Kočí**, Plovdivská 3264/6, Praha 4, 14300, CZ
(210) O 194735
-
- (111) **264006**
(220) 08.08.2003
(320) 08.08.2003
(442) 17.03.2004
(151) 28.06.2004
(730) **Imaster, s.r.o.**, Plynárenská 671, Kolín IV., 28002, CZ
(210) O 194788
-
- (111) **264007**
(220) 11.08.2003
(320) 11.08.2003
(442) 17.03.2004
(151) 28.06.2004
(730) **Tatramléko s. r. o.**, Kouty 53, Hlinsko v Čechách, 53901, CZ
(210) O 194793
-
- (111) **264008**
(220) 12.08.2003
(320) 12.08.2003
(442) 17.03.2004
(151) 28.06.2004
(730) **Pavel Kulda - LOP**, Komenského 1597/9, Prostějov, 79601, CZ
(210) O 194847
-
- (111) **264009**
(220) 13.08.2003
(320) 13.08.2003
(442) 17.03.2004
(151) 28.06.2004
(730) **JM GLOBAL s.r.o.**, Náměstí Míru 793, Vracov, 69642, CZ
(210) O 194887
-
- (111) **264010**
(220) 13.08.2003
(320) 13.08.2003
(442) 17.03.2004
- (151) 28.06.2004
(730) **McCarter a.s.**, Miletičova 1, Bratislava, 82108, CZ
(210) O 194910
-
- (111) **264011**
(220) 14.08.2003
(320) 14.08.2003
(442) 17.03.2004
(151) 28.06.2004
(730) **PREMIX, spol. s r. o.**, Libiš 1, Neratovice, 27711, CZ
(210) O 194937
-
- (111) **264012**
(220) 19.08.2003
(320) 19.08.2003
(442) 17.03.2004
(151) 28.06.2004
(730) **Jiří Hinner**, Svojsíkova 1594, Ostrava - Poruba, 70800, CZ
(210) O 195041
-
- (111) **264013**
(220) 19.08.2003
(320) 19.08.2003
(442) 17.03.2004
(151) 28.06.2004
(730) **Barbora Kalousková**, Felixova 1727, Česká Třebová, 56002, CZ
(210) O 195042
-
- (111) **264014**
(220) 19.08.2003
(320) 19.08.2003
(442) 17.03.2004
(151) 28.06.2004
(730) **Mrazírny Dašice, akciová společnost**, Křičenského 451, Dašice v Čechách, 53303, CZ
(210) O 195044
-
- (111) **264015**
(220) 19.08.2003
(320) 19.08.2003
(442) 17.03.2004
(151) 28.06.2004
(730) **Soňa Bolcková**, Běhounkova 2344/27, Praha 5-Stodůlky, 15500, CZ
(210) O 195073
-
- (111) **264016**
(220) 19.08.2003
(320) 19.08.2003
(442) 17.03.2004
(151) 28.06.2004
(730) **METROPROJEKT Praha a.s.**, I.P.Pavlova 2/1786, Praha 2, 12000, CZ
(210) O 195076
-
- (111) **264017**
(220) 20.08.2003
(320) 20.08.2003
(442) 17.03.2004
(151) 28.06.2004
(730) **Beverage Partners Worldwide S.A.**, In der Luberzen 42, CH-8902 Urdorf, CH
(210) O 195113
-
- (111) **264018**
(220) 21.08.2003
(320) 21.08.2003
(442) 17.03.2004
(151) 28.06.2004
(730) **Eler Cormeties, s.r.o.**, Zeleneč 227, SK
(210) O 195126
-

-
- (111) **264019**
(220) 21.08.2003
(320) 21.08.2003
(442) 17.03.2004
(151) 28.06.2004
(730) **Miroslav Norek**, Hodějovická 2012, Pelhřimov, 39301, CZ
(210) O 195129
-
- (111) **264020**
(220) 21.08.2003
(320) 21.08.2003
(442) 17.03.2004
(151) 28.06.2004
(730) **RINGIER ČR a. s.**, Domažlická 1139, Praha 3, 13000, CZ
(210) O 195138
-
- (111) **264021**
(220) 22.08.2003
(320) 22.08.2003
(442) 17.03.2004
(151) 28.06.2004
(730) **Roman Svatoš**, Havlíčkova 803, Chrudim, 53701, CZ
(210) O 195160
-
- (111) **264022**
(220) 22.08.2003
(320) 22.08.2003
(442) 17.03.2004
(151) 28.06.2004
(730) **Kasalova pila s. r. o.**, Jarošovská 600/II, Jindřichův Hradec, 37702, CZ
(210) O 195161
-
- (111) **264023**
(220) 22.08.2003
(320) 22.08.2003
(442) 17.03.2004
(151) 28.06.2004
(730) **Hana Gergelová Deltim CZ**, Konětopy 16, Milín, 26231, CZ
(210) O 195163
-
- (111) **264024**
(220) 22.08.2003
(320) 22.08.2003
(442) 17.03.2004
(151) 28.06.2004
(730) **INKOROS, spol. s r. o.**, Soukenická 5, Rokycany, 33701, CZ
(210) O 195164
-
- (111) **264025**
(220) 08.01.2004
(320) 08.01.2004
(442) 17.03.2004
(151) 28.06.2004
(730) **A M J Trade, spol. s r. o.**, ul. 28. pluku 443 - 27, Praha 10, 10100, CZ
(210) O 195202
-
- (111) **264026**
(220) 26.08.2003
(320) 26.08.2003
(442) 17.03.2004
(151) 28.06.2004
(730) **SOARE SEKT a.s.**, Podhorská 74, Jablonec nad Nisou, 46601, CZ
(210) O 195230
-
- (111) **264027**
(220) 26.08.2003
- (320) 26.08.2003
(442) 17.03.2004
(151) 28.06.2004
(730) **SOARE SEKT a.s.**, Podhorská 74, Jablonec nad Nisou, 46601, CZ
(210) O 195231
-
- (111) **264028**
(220) 26.08.2003
(320) 26.08.2003
(442) 17.03.2004
(151) 28.06.2004
(730) **SOARE SEKT a.s.**, Podhorská 74, Jablonec nad Nisou, 46601, CZ
(210) O 195234
-
- (111) **264029**
(220) 26.08.2003
(320) 02.05.2003
(442) 17.03.2004
(151) 28.06.2004
(730) **Dynea Oy**, Snellmaninkatu 13, Helsinki, FI
(210) O 195246
-
- (111) **264030**
(220) 26.08.2003
(320) 26.08.2003
(442) 17.03.2004
(151) 28.06.2004
(730) **Hloužek Pavel**, Soukenná 5, Jablonec nad Nisou, 46601, CZ
(210) O 195251
-
- (111) **264031**
(220) 28.08.2003
(320) 28.08.2003
(442) 17.03.2004
(151) 28.06.2004
(730) **Tovaristvo z obmegenoyou vidpovidalnistu "Hetman Holding"**, Vul. Bortchagivska 128, Kyjev, UA
(210) O 195319
-
- (111) **264032**
(220) 28.08.2003
(320) 28.08.2003
(442) 17.03.2004
(151) 28.06.2004
(730) **HR GURU s.r.o.**, Klánova 885/67, Praha 4, 14700, CZ
(210) O 195326
-
- (111) **264033**
(220) 01.09.2003
(320) 01.09.2003
(442) 17.03.2004
(151) 28.06.2004
(730) **Belluci hotels & restaurants s.r.o.**, Božetěchova 102, Brno, 60200, CZ
(210) O 195440
-
- (111) **264034**
(220) 02.09.2003
(320) 02.09.2003
(442) 17.03.2004
(151) 28.06.2004
(730) **Karel Kluka**, Karvinská 49/1269, Havířov - Město, 73601, CZ
(210) O 195450
-
- (111) **264035**
(220) 02.09.2003
(320) 02.09.2003
(442) 17.03.2004
(151) 28.06.2004

- (730) **Karel Kluka**, Karvinská 49/1269, Havířov - Město, 73601, CZ
(210) O 195451
-
- (111) **264036**
(220) 02.09.2003
(320) 02.09.2003
(442) 17.03.2004
(151) 28.06.2004
(730) **Karel Kluka**, Karvinská 49/1269, Havířov - Město, 73601, CZ
(210) O 195452
-
- (111) **264037**
(220) 04.09.2003
(320) 04.09.2003
(442) 17.03.2004
(151) 28.06.2004
(730) **S - MOBIL s. r. o.**, Škroupova 957, Hradec Králové, 50002, CZ
(210) O 195554
-
- (111) **264038**
(220) 04.09.2003
(320) 04.09.2003
(442) 17.03.2004
(151) 28.06.2004
(730) **M.G.R.E. LIMITED, organizační složka**, Malátová 10/538, Praha 5, 15000, CZ
(210) O 195555
-
- (111) **264039**
(220) 03.09.2003
(320) 03.09.2003
(442) 17.03.2004
(151) 28.06.2004
(730) **MauMau, s. r. o.**, Raisova 2, Praha 6, 16000, CZ
(210) O 195575
-
- (111) **264040**
(220) 05.09.2003
(320) 05.09.2003
(442) 17.03.2004
(151) 28.06.2004
(730) **WIRELESSCOM, s.r.o.**, Dělnická 12, Praha 7, 17000, CZ
(210) O 195630
-
- (111) **264041**
(220) 05.09.2003
(320) 05.09.2003
(442) 17.03.2004
(151) 28.06.2004
(730) **ZESPRI GROUP LIMITED**, 400 Maunganui Road, Mount Maunganui South, NZ
(210) O 195631
-
- (111) **264042**
(220) 08.09.2003
(320) 08.09.2003
(442) 17.03.2004
(151) 28.06.2004
(730) **KARA Trutnov a.s.**, Bohuslavická 84, Trutnov, 54103, CZ
(210) O 195645
-
- (111) **264043**
(220) 10.09.2003
(320) 10.09.2003
(442) 17.03.2004
(151) 28.06.2004
(730) **V & S Czech, spol. s r. o.**, Barákova 237, Říčany u Prahy, 25101, CZ
-
- (210) O 195726
-
- (111) **264044**
(220) 10.09.2003
(320) 10.09.2003
(442) 17.03.2004
(151) 28.06.2004
(730) **V & S Czech, spol. s r. o.**, Barákova 237, Říčany u Prahy, 25101, CZ
(210) O 195727
-
- (111) **264045**
(220) 11.09.2003
(320) 11.09.2003
(442) 17.03.2004
(151) 28.06.2004
(730) **Libuše Hrachovcová**, Milotice nad Bečvou 38, Milotice nad Bečvou, 75367, CZ
(210) O 195734
-
- (111) **264046**
(220) 11.09.2003
(320) 11.09.2003
(442) 17.03.2004
(151) 28.06.2004
(730) **PaeDr. Daniela VAŠKEBOVÁ**, Bzenecká 4190/4, Brno, 62800, CZ
(210) O 195738
-
- (111) **264047**
(220) 11.09.2003
(320) 11.09.2003
(442) 17.03.2004
(151) 28.06.2004
(730) **Fleyberk Jiří**, Kaprova 12, Praha 1, 11000, CZ
(210) O 195751
-
- (111) **264048**
(220) 11.09.2003
(320) 11.09.2003
(442) 17.03.2004
(151) 28.06.2004
(730) **Penny Market s. r. o.**, Jirny 353, Jirny, 25090, CZ
(210) O 195752
-
- (111) **264049**
(220) 15.09.2003
(320) 15.09.2003
(442) 17.03.2004
(151) 28.06.2004
(730) **Zeis Zdeněk**, Přemyšlení 1, Zdiby, 25066, CZ
(210) O 195815
-
- (111) **264050**
(220) 15.09.2003
(320) 19.03.2003
(442) 17.03.2004
(151) 28.06.2004
(730) **Crossbeam Systems, Inc.**, 200 Baker Avenue, Concord, MA, US
(210) O 195884
-
- (111) **264051**
(220) 15.09.2003
(320) 15.09.2003
(442) 17.03.2004
(151) 28.06.2004
(730) **BENZINA a.s.**, Dělnická 12, Praha, 17004, CZ
(210) O 195886
-
- (111) **264052**
(220) 16.09.2003
(320) 16.09.2003

- (442) 17.03.2004
(151) 28.06.2004
(730) **DETECHA, chemické výrobní družstvo**, Husovo náměstí 1208, Nové Město nad Metují, 54901, CZ
(210) O 195932
-
- (111) **264053**
(220) 17.09.2003
(320) 17.09.2003
(442) 17.03.2004
(151) 28.06.2004
(730) **RENUTO (Overseas) LIMITED**, Demetri Liperti Street 3, Kotsapas Building, Limassol, CY
(210) O 196002
-
- (111) **264054**
(220) 17.09.2003
(320) 17.09.2003
(442) 17.03.2004
(151) 28.06.2004
(730) **RENUTO (Overseas) LIMITED**, Demetri Liperti Street 3, Kotsapas Building, Limassol, CY
(210) O 196003
-
- (111) **264055**
(220) 17.09.2003
(320) 17.09.2003
(442) 17.03.2004
(151) 28.06.2004
(730) **KAMApplast s. r. o.**, Braňany č.p. 144/11, Braňany, 43522, CZ
(210) O 196008
-
- (111) **264056**
(220) 17.09.2003
(320) 17.09.2003
(442) 17.03.2004
(151) 28.06.2004
(730) **KAMApplast s. r. o.**, Braňany č.p. 144/II, Braňany, 43522, CZ
(210) O 196009
-
- (111) **264057**
(220) 17.09.2003
(320) 17.09.2003
(442) 17.03.2004
(151) 28.06.2004
(730) **Pacific World Corporation**, 25791 Commercentre Drive, Lake Forest, CA, US
(210) O 196010
-
- (111) **264058**
(220) 18.09.2003
(320) 18.09.2003
(442) 17.03.2004
(151) 28.06.2004
(730) **SILROC CZ, a.s.**, Hlavní 750, Smržovka, 46851, CZ
(210) O 196047
-
- (111) **264059**
(220) 19.09.2003
(320) 19.09.2003
(442) 17.03.2004
(151) 28.06.2004
(730) **DATA Intertech, spol. s r.o.**, Zbuzanská 142, Ořech, 25225, CZ
(210) O 196086
-
- (111) **264060**
(220) 22.09.2003
(320) 22.09.2003
(442) 17.03.2004
(151) 28.06.2004
- (730) **VELTA PLUS, s.r.o.**, Závodu míru 790, Karlovy Vary, 36017, CZ
(210) O 196126
-
- (111) **264061**
(220) 22.09.2003
(320) 22.09.2003
(442) 17.03.2004
(151) 28.06.2004
(730) **VELTA PLUS, s.r.o.**, Závodu míru 790, Karlovy Vary, 36017, CZ
(210) O 196127
-
- (111) **264062**
(220) 22.09.2003
(320) 22.09.2003
(442) 17.03.2004
(151) 28.06.2004
(730) **VELTA PLUS, s.r.o.**, Závodu míru 790, Karlovy Vary, 36017, CZ
(210) O 196128
-
- (111) **264063**
(220) 22.09.2003
(320) 22.09.2003
(442) 17.03.2004
(151) 28.06.2004
(730) **VELTA PLUS, s.r.o.**, Závodu míru 790, Karlovy Vary, 36017, CZ
(210) O 196129
-
- (111) **264064**
(220) 22.09.2003
(320) 22.09.2003
(442) 17.03.2004
(151) 28.06.2004
(730) **LIHO - BLANICE, spol. s r.o.**, Blanice 11, Mladá Vožice, 39143, CZ
(210) O 196130
-
- (111) **264065**
(220) 22.09.2003
(320) 22.09.2003
(442) 17.03.2004
(151) 28.06.2004
(730) **Plehaso, komanditní společnost**, Pražská 40, Plaňany, 28104, CZ
(210) O 196139
-
- (111) **264066**
(220) 22.09.2003
(320) 22.09.2003
(442) 17.03.2004
(151) 28.06.2004
(730) **VLTAVA YACHT - námořní jachting s.r.o.**, Italská 15, Praha 2, 12000, CZ
(210) O 196141
-
- (111) **264067**
(220) 22.09.2003
(320) 22.09.2003
(442) 17.03.2004
(151) 28.06.2004
(730) **Vybíralová Ludmila**, Lupáčova 805/10, Praha 3, 13000, CZ
(210) O 196142
-
- (111) **264068**
(220) 22.09.2003
(320) 22.09.2003
(442) 17.03.2004
(151) 28.06.2004
(730) **Sukův komorní orchestr, s.r.o.**, Lucemburská 6, Praha 3, 13000, CZ

-
- (210) O 196143
-
- (111) **264069**
 (220) 23.09.2003
 (320) 23.09.2003
 (442) 17.03.2004
 (151) 28.06.2004
 (730) **Zeilhofer Johann**, Lažany 49, Žlutice, 36452, CZ
 (210) O 196177
-
- (111) **264070**
 (220) 24.09.2003
 (320) 24.09.2003
 (442) 17.03.2004
 (151) 28.06.2004
 (730) **Ing. Koutová Ivana**, Chelčického 293/5, Liberec, 46001, CZ
 (210) O 196214
-
- (111) **264071**
 (220) 24.09.2003
 (320) 24.09.2003
 (442) 17.03.2004
 (151) 28.06.2004
 (730) **Gama Service Logistic s.r.o.**, Štefánikova 1163/12, Koprivnice, 74221, CZ
 (210) O 196215
-
- (111) **264072**
 (220) 24.09.2003
 (320) 24.09.2003
 (442) 17.03.2004
 (151) 28.06.2004
 (730) **MIKO international s.r.o.**, J. Mahena 3365, Frýdek - Místek, 73801, CZ
 (210) O 196216
-
- (111) **264073**
 (220) 24.09.2003
 (320) 24.09.2003
 (442) 17.03.2004
 (151) 28.06.2004
 (730) **DELVITA, a.s.**, Za Panskou zahradou 1018, Rudná, 25219, CZ
 (210) O 196236
-
- (111) **264074**
 (220) 24.09.2003
 (320) 24.09.2003
 (442) 17.03.2004
 (151) 28.06.2004
 (730) **DELVITA, a.s.**, Za Panskou zahradou 1018, Rudná, 25219, CZ
 (210) O 196237
-
- (111) **264075**
 (220) 24.09.2003
 (320) 24.09.2003
 (442) 17.03.2004
 (151) 28.06.2004
 (730) **DELVITA, a.s.**, Za Panskou zahradou 1018, Rudná, 25219, CZ
 (210) O 196238
-
- (111) **264076**
 (220) 24.09.2003
 (320) 24.09.2003
 (442) 17.03.2004
 (151) 28.06.2004
 (730) **DELVITA, a.s.**, Za Panskou zahradou 1018, Rudná, 25219, CZ
 (210) O 196239
-
- (111) **264077**
 (220) 24.09.2003
 (320) 24.09.2003
 (442) 17.03.2004
 (151) 28.06.2004
 (730) **DELVITA, a.s.**, Za Panskou zahradou 1018, Rudná, 25219, CZ
 (210) O 196240
-
- (111) **264078**
 (220) 24.09.2003
 (320) 24.09.2003
 (442) 17.03.2004
 (151) 28.06.2004
 (730) **DELVITA, a.s.**, Za Panskou zahradou 1018, Rudná, 25219, CZ
 (210) O 196241
-
- (111) **264079**
 (220) 24.09.2003
 (320) 24.09.2003
 (442) 17.03.2004
 (151) 28.06.2004
 (730) **DELVITA, a.s.**, Za Panskou zahradou 1018, Rudná, 25219, CZ
 (210) O 196242
-
- (111) **264080**
 (220) 24.09.2003
 (320) 24.09.2003
 (442) 17.03.2004
 (151) 28.06.2004
 (730) **DELVITA, a.s.**, Za Panskou zahradou 1018, Rudná, 25219, CZ
 (210) O 196243
-
- (111) **264081**
 (220) 24.09.2003
 (320) 24.09.2003
 (442) 17.03.2004
 (151) 28.06.2004
 (730) **DELVITA, a.s.**, Za Panskou zahradou 1018, Rudná, 25219, CZ
 (210) O 196244
-
- (111) **264082**
 (220) 24.09.2003
 (320) 24.09.2003
 (442) 17.03.2004
 (151) 28.06.2004
 (730) **DELVITA, a.s.**, Za Panskou zahradou 1018, Rudná, 25219, CZ
 (210) O 196245
-
- (111) **264083**
 (220) 24.09.2003
 (320) 24.09.2003
 (442) 17.03.2004
 (151) 28.06.2004
 (730) **DELVITA, a.s.**, Za Panskou zahradou 1018, Rudná, 25219, CZ
 (210) O 196246
-
- (111) **264084**
 (220) 24.09.2003
 (320) 24.09.2003
 (442) 17.03.2004
 (151) 28.06.2004
 (730) **Stavební bytové družstvo KRUŠNOHOR**, Tř. Čs. Armády 1766, Most, 43401, CZ
 (210) O 196264
-
- (111) **264085**

- (220) 25.09.2003
(320) 25.09.2003
(442) 17.03.2004
(151) 28.06.2004
(730) **ZÁSBOVÁNÍ a.s.**, Chloumecká 3376, Mělník, 27601, CZ
(210) O 196297
-
- (111) **264086**
(220) 26.09.2003
(320) 26.09.2003
(442) 17.03.2004
(151) 28.06.2004
(730) **ING Second Real Estate Evelopment, s.r.o.**, Jiráskovo nám. 1981/6, Praha 2, 12000, CZ
(210) O 196330
-
- (111) **264087**
(220) 26.09.2003
(320) 26.09.2003
(442) 17.03.2004
(151) 28.06.2004
(730) **STADA Arzneimittel AG**, Stadastrasse 2-18, BAD Vilbel, DE
(210) O 196332
-
- (111) **264088**
(220) 26.09.2003
(320) 26.09.2003
(442) 17.03.2004
(151) 28.06.2004
(730) **INCOMA RESEARCH s.r.o.**, Geologická 575/2, Praha 5 - Barrandov, 15000, CZ
(210) O 196335
-
- (111) **264089**
(220) 26.09.2003
(320) 26.09.2003
(442) 17.03.2004
(151) 28.06.2004
(730) **MIPECOM s.r.o.**, Chotovická 1752/6, Praha 8, 18200, CZ
(210) O 196337
-
- (111) **264090**
(220) 26.09.2003
(320) 26.09.2003
(442) 17.03.2004
(151) 28.06.2004
(730) **DAO THI HONG**, Lesní 55, Plzeň, 30100, CZ
(210) O 196338
-
- (111) **264091**
(220) 26.09.2003
(320) 26.09.2003
(442) 17.03.2004
(151) 28.06.2004
(730) **Ing. Donath Michal**, Zdikovská 2773/63, Praha 5, 15000, CZ
(210) O 196339
-
- (111) **264092**
(220) 26.09.2003
(320) 26.09.2003
(442) 17.03.2004
(151) 28.06.2004
(730) **Hyundai Motor Company**, 231, Yangjae-Dong, Seocho-Gu, Seoul, KR
(210) O 196340
-
- (111) **264093**
(220) 29.09.2003
(320) 29.09.2003
(442) 17.03.2004
- (151) 28.06.2004
(730) **Pharmonia s.r.o.**, Staňkova 557/18a, Brno, 60200, CZ
(210) O 196393
-
- (111) **264094**
(220) 29.09.2003
(320) 29.09.2003
(442) 17.03.2004
(151) 28.06.2004
(730) **Plastkon product s.r.o.**, Hlavní 147, Mikulovice, 79084, CZ
(210) O 196394
-
- (111) **264095**
(220) 30.09.2003
(320) 30.09.2003
(442) 17.03.2004
(151) 28.06.2004
(730) **DKNV, s.r.o.**, Michalská 429/1, Praha 1, 11000, CZ
(210) O 196395
-
- (111) **264096**
(220) 30.09.2003
(320) 30.09.2003
(442) 17.03.2004
(151) 28.06.2004
(730) **SANELA spol. s r.o.**, Dukelských hrdinů 989, Lanškroun, 56301, CZ
(210) O 196400
-
- (111) **264097**
(220) 30.09.2003
(320) 30.09.2003
(442) 17.03.2004
(151) 28.06.2004
(730) **Frček Tomáš**, Školní 226, Nová Role, 36225, CZ
(210) O 196401
-
- (111) **264098**
(220) 30.09.2003
(320) 30.09.2003
(442) 17.03.2004
(151) 28.06.2004
(730) **Vesko Jičín, s.r.o.**, Dělnická 15, Jičín, 50601, CZ
(210) O 196406
-
- (111) **264099**
(220) 30.09.2003
(320) 30.09.2003
(442) 17.03.2004
(151) 28.06.2004
(730) **PLAVÁČEK - Nadační fond Deany a Juraje Jakubiskových /dříve PROFILMS/**, Vodičkova 36, Praha 1, 11000, CZ
(210) O 196407
-
- (111) **264100**
(220) 30.09.2003
(320) 30.09.2003
(442) 17.03.2004
(151) 28.06.2004
(730) **PLAVÁČEK - Nadační fond Deany a Juraje Jakubiskových /dříve PROFILMS/**, Vodičkova 36, Praha 1, 11000, CZ
(210) O 196408
-
- (111) **264101**
(220) 30.09.2003
(320) 30.09.2003
(442) 17.03.2004
(151) 28.06.2004
(730) **DePuy, Inc.**, 700 Orthopaedic Drive, Warsaw, IN, US
(210) O 196409

(111) **264102**
 (220) 01.10.2003
 (320) 01.10.2003
 (442) 17.03.2004
 (151) 28.06.2004
 (730) **CL s.r.o.**, Sladkovského nám. 525/1, Praha 3, 13000, CZ
 (210) O 196458

(111) **264103**
 (220) 02.10.2003
 (320) 02.10.2003
 (442) 17.03.2004
 (151) 28.06.2004
 (730) **Archibald Inn, a.s.**, Freyova 82/27, Praha 9, 19000, CZ
 (210) O 196490

(111) **264104**
 (220) 02.10.2003
 (320) 02.10.2003
 (442) 17.03.2004
 (151) 28.06.2004
 (730) **Archibald Inn, a.s.**, Freyova 82/27, Praha 9, 19000, CZ
 (210) O 196491

(111) **264105**
 (220) 02.10.2003
 (320) 02.10.2003
 (442) 17.03.2004
 (151) 28.06.2004
 (730) **Sanoma Magazines Praha s.r.o.**, Malá Štěpánská 17, Praha 2, 12000, CZ
 (210) O 196497

(111) **264106**
 (220) 03.10.2003
 (320) 03.10.2003
 (442) 17.03.2004
 (151) 28.06.2004
 (730) **V.N.D. s.r.o.**, K silu 1966, Pelhřimov, 39301, CZ
 (210) O 196528

(111) **264107**
 (220) 03.10.2003
 (320) 03.10.2003
 (442) 17.03.2004
 (151) 28.06.2004
 (730) **RNDr. Daňková Hana**, Lodecká 2/1206, Praha 1, 11000, CZ
 (210) O 196529

(111) **264108**
 (220) 03.10.2003
 (320) 03.10.2003
 (442) 17.03.2004
 (151) 28.06.2004
 (730) **KORDIS JMK, spol. s r.o.**, Reneska třída 1a, Brno, 63900, CZ
 (210) O 196531

(111) **264109**
 (220) 03.10.2003
 (320) 03.10.2003
 (442) 17.03.2004
 (151) 28.06.2004
 (730) **KORDIS JMK, spol. s r.o.**, Reneska třída 1a, Brno, 63900, CZ
 (210) O 196532

(111) **264110**
 (220) 03.10.2003
 (320) 03.10.2003
 (442) 17.03.2004
 (151) 28.06.2004

(730) **KORDIS JMK, spol. s r.o.**, Reneska třída 1a, Brno, 63900, CZ
 (210) O 196534

(111) **264111**
 (220) 03.10.2003
 (320) 03.10.2003
 (442) 17.03.2004
 (151) 28.06.2004
 (730) **Alticor Inc.**, 7575 Fulton Street, East, Ada, MI, US
 (210) O 196537

(111) **264112**
 (220) 03.10.2003
 (320) 03.10.2003
 (442) 17.03.2004
 (151) 28.06.2004
 (730) **EAT, s.r.o.**, Urbánkova 3351, Praha 4 - Modřany, 14300, CZ
 (210) O 196541

(111) **264113**
 (220) 04.10.2003
 (320) 04.10.2003
 (442) 17.03.2004
 (151) 28.06.2004
 (730) **ISH Noční expres, s.r.o.**, Armády 505, Praha 5, 15500, CZ
 (210) O 196556

(111) **264114**
 (220) 06.10.2003
 (320) 06.10.2003
 (442) 17.03.2004
 (151) 28.06.2004
 (730) **WALMARK, a.s.**, Oldřichovice 44, Třinec, 73961, CZ
 (210) O 196582

(111) **264115**
 (220) 06.10.2003
 (320) 06.10.2003
 (442) 17.03.2004
 (151) 28.06.2004
 (730) **ČEZ, a.s.**, Duhová 2/1444, Praha 4, 14053, CZ
 (210) O 196586

(111) **264116**
 (220) 06.10.2003
 (320) 06.10.2003
 (442) 17.03.2004
 (151) 28.06.2004
 (730) **SIAD Czech spol. s r.o.**, Braňany č.p. 193, Braňany u Mostu, 43522, CZ
 (210) O 196596

(111) **264117**
 (220) 06.10.2003
 (320) 06.10.2003
 (442) 17.03.2004
 (151) 28.06.2004
 (730) **ARCHTEX s.r.o.**, Vodní 13, Brno, 60200, CZ
 (210) O 196597

(111) **264118**
 (220) 06.10.2003
 (320) 06.10.2003
 (442) 17.03.2004
 (151) 28.06.2004
 (730) **Mikro Trading a.s.**, Areál ZD - Luční 824, Rakvice, 69103, CZ
 (210) O 196599

(111) **264119**

- (220) 06.10.2003
(320) 06.10.2003
(442) 17.03.2004
(151) 28.06.2004
(730) **Mikro Trading a.s.**, Areál ZD - Luční 824, Rakvice, 69103, CZ
(210) O 196600
-
- (111) **264120**
(220) 06.10.2003
(320) 06.10.2003
(442) 17.03.2004
(151) 28.06.2004
(730) **SCANSOLAR spol. s r.o.**, tř. 5. května 63, Praha 4, 14000, CZ
(210) O 196603
-
- (111) **264121**
(220) 06.10.2003
(320) 06.10.2003
(442) 17.03.2004
(151) 28.06.2004
(730) **SCANSOLAR spol. s r.o.**, tř. 5. května 63, Praha 4, 14000, CZ
(210) O 196604
-
- (111) **264122**
(220) 06.10.2003
(320) 06.10.2003
(442) 17.03.2004
(151) 28.06.2004
(730) **SCANSOLAR spol. s r.o.**, tř. 5. května 63, Praha 4, 14000, CZ
(210) O 196605
-
- (111) **264123**
(220) 06.10.2003
(320) 06.10.2003
(442) 17.03.2004
(151) 28.06.2004
(730) **Šopov Asen**, Kubišova 17, Praha 8, 18200, CZ
(210) O 196607
-
- (111) **264124**
(220) 07.10.2003
(320) 07.10.2003
(442) 17.03.2004
(151) 28.06.2004
(730) **ČERVA EXPORT IMPORT a.s.**, Za Strahovem 373/69, Praha 6, 16900, CZ
(210) O 196626
-
- (111) **264125**
(220) 07.10.2003
(320) 07.10.2003
(442) 17.03.2004
(151) 28.06.2004
(730) **Vlastimil Zelený - START**, Zemědělská 454, Brtnice, 58832, CZ
(210) O 196634
-
- (111) **264126**
(220) 08.10.2003
(320) 08.10.2003
(442) 17.03.2004
(151) 28.06.2004
(730) **Hradilová Daniela**, Komárovská 9, Opava, 74601, CZ
(210) O 196651
-
- (111) **264127**
(220) 08.10.2003
(320) 08.10.2003
(442) 17.03.2004
(151) 28.06.2004
- (730) **PRAŽSKÉ REALITY s.r.o.**, Hošťálkova 525/17, Praha 6, 16900, CZ
(210) O 196663
-
- (111) **264128**
(220) 08.10.2003
(320) 08.10.2003
(442) 17.03.2004
(151) 28.06.2004
(730) **Suchomel Petr**, Vančurova 663, Neratovice, 27711, CZ
(210) O 196664
-
- (111) **264129**
(220) 08.10.2003
(320) 08.10.2003
(442) 17.03.2004
(151) 28.06.2004
(730) **CONCEPT 2M spol. s r.o.**, Janáčkovo nábřeží 33, Praha 5, 15000, CZ
(210) O 196665
-
- (111) **264130**
(220) 08.10.2003
(320) 08.10.2003
(442) 17.03.2004
(151) 28.06.2004
(730) **Petr Výkruta - Florida**, Bělčická 2846, Praha 4, 14000, CZ
(210) O 196668
-
- (111) **264131**
(220) 09.10.2003
(320) 09.10.2003
(442) 17.03.2004
(151) 28.06.2004
(730) **TOMORROW SYSTEMS s.r.o.**, Sokolovská 82/231, Karlovy Vary, 36005, CZ
(210) O 196693
-
- (111) **264132**
(220) 09.10.2003
(320) 09.10.2003
(442) 17.03.2004
(151) 28.06.2004
(730) **Hillerich & Bradsby Co.**, West Main Street 800, Louisville, KY, US
(210) O 196695
-
- (111) **264133**
(220) 09.10.2003
(320) 09.10.2003
(442) 17.03.2004
(151) 28.06.2004
(730) **Suchomel Petr**, Vančurova 663, Neratovice, 27711, CZ
(210) O 196696
-
- (111) **264134**
(220) 09.10.2003
(320) 09.10.2003
(442) 17.03.2004
(151) 28.06.2004
(730) **Pfizer Products Inc.**, Eastern Point Road, Groton, CT, US
(210) O 196711
-
- (111) **264135**
(220) 09.10.2003
(320) 09.10.2003
(442) 17.03.2004
(151) 28.06.2004
(730) **GENERAL BINDING CORPORATION**, 1 GBC Plaza, Northbrook, IL, US
(210) O 196714
-

- (111) **264136**
 (220) 09.10.2003
 (320) 09.10.2003
 (442) 17.03.2004
 (151) 28.06.2004
 (730) **Hynek Žalčík - TACT**, Strmá 119, Dobřichovice, 25229, CZ
 (210) O 196721
-
- (111) **264137**
 (220) 10.10.2003
 (320) 18.04.2003
 (442) 17.03.2004
 (151) 28.06.2004
 (730) **Gilead Sciences, Inc.**, 333 Lakeside Drive, Foster City, CA, US
 (210) O 196762
-
- (111) **264138**
 (220) 10.10.2003
 (320) 10.10.2003
 (442) 17.03.2004
 (151) 28.06.2004
 (730) **Pfizer Products Inc.**, Eastern Point Road, Groton, CT, US
 (210) O 196763
-
- (111) **264139**
 (220) 13.10.2003
 (320) 13.10.2003
 (442) 17.03.2004
 (151) 28.06.2004
 (730) **Epsilon Delta, s.r.o.**, Pod Klikovkou 1917/4, Praha 5, 15000, CZ
 (210) O 196783
-
- (111) **264140**
 (220) 13.10.2003
 (320) 13.10.2003
 (442) 17.03.2004
 (151) 28.06.2004
 (730) **ZÁSOBOVÁNÍ a.s.**, Chloumecká 3376, Mělník, 27601, CZ
 (210) O 196785
-
- (111) **264141**
 (220) 13.10.2003
 (320) 31.10.2003
 (442) 17.03.2004
 (151) 28.06.2004
 (730) **ZÁSOBOVÁNÍ a.s.**, Chloumecká 3376, Mělník, 27601, CZ
 (210) O 196786
-
- (111) **264142**
 (220) 13.10.2003
 (320) 13.10.2003
 (442) 17.03.2004
 (151) 28.06.2004
 (730) **H PRINT s.r.o.**, Jílové 7, Hodkovice nad Mohelkou, 46342, CZ
 (210) O 196789
-
- (111) **264143**
 (220) 13.10.2003
 (320) 13.10.2003
 (442) 17.03.2004
 (151) 28.06.2004
 (730) **Steigerová Iveta**, Mojžírovců 1248/38, Ostrava, 70900, CZ
 (210) O 196790
-
- (111) **264144**
- (220) 15.10.2003
 (320) 15.10.2003
 (442) 17.03.2004
 (151) 28.06.2004
 (730) **Jan Suchomel**, Horská 1902, Varnsdorf, 40747, CZ
 (210) O 196899
-
- (111) **264145**
 (220) 15.10.2003
 (320) 15.10.2003
 (442) 17.03.2004
 (151) 28.06.2004
 (730) **Třetina Lukáš**, Luční 2555/32, Brno, 61600, CZ
 (210) O 196903
-
- (111) **264146**
 (220) 15.10.2003
 (320) 15.10.2003
 (442) 17.03.2004
 (151) 28.06.2004
 (730) **Ivan Třešňák**, Jaurisova 515/4, Praha 4, 14000, CZ
 (210) O 196904
-
- (111) **264147**
 (220) 15.10.2003
 (320) 15.10.2003
 (442) 17.03.2004
 (151) 28.06.2004
 (730) **ČERMÁK DESIGN, s.r.o.**, Břevnovská 433/12, Praha 6, 16900, CZ
 (210) O 196906
-
- (111) **264148**
 (220) 15.10.2003
 (320) 15.10.2003
 (442) 17.03.2004
 (151) 28.06.2004
 (730) **Cinemart, a.s.**, Národní 60/28, Praha 1, 11000, CZ
 (210) O 196913
-
- (111) **264149**
 (220) 15.10.2003
 (320) 15.10.2003
 (442) 17.03.2004
 (151) 28.06.2004
 (730) **Cinemart, a.s.**, Národní 60/28, Praha 1, 11000, CZ
 (210) O 196914
-
- (111) **264150**
 (220) 16.10.2003
 (320) 16.10.2003
 (442) 17.03.2004
 (151) 28.06.2004
 (730) **STIGMA DISTRIBUTION s.r.o.**, Rubešova 23, Plzeň, 32600, CZ
 (210) O 196947
-
- (111) **264151**
 (220) 16.10.2003
 (320) 16.10.2003
 (442) 17.03.2004
 (151) 28.06.2004
 (730) **Jiřina Nenybová**, Rokycanova 39, Brno, 61500, CZ
 (210) O 196948
-
- (111) **264152**
 (220) 16.10.2003
 (320) 16.10.2003
 (442) 17.03.2004
 (151) 28.06.2004
 (730) **VEIDEC s.r.o.**, Hradecká 537, Pardubice, 53009, CZ
 (210) O 196957
-

- (111) **264153**
 (220) 17.10.2003
 (320) 17.10.2003
 (442) 17.03.2004
 (151) 28.06.2004
 (730) **Lutonská Lenka**, Daliborka 3093/4, Prostějov, 79601, CZ
 (210) O 196973
-
- (111) **264154**
 (220) 17.10.2003
 (320) 17.10.2003
 (442) 17.03.2004
 (151) 28.06.2004
 (730) **TETRAM, s.r.o.**, Mírové náměstí 86, Bakov nad Jizerou, 29401, CZ
 (210) O 197001
-
- (111) **264155**
 (220) 17.10.2003
 (320) 18.04.2003
 (442) 17.03.2004
 (151) 28.06.2004
 (730) **ADVANCED MICRO DEVICES, INC.**, One AMD Place, P.O.BOX 3453, Sunnyvale, CA, US
 (210) O 197003
-
- (111) **264156**
 (220) 17.10.2003
 (320) 17.10.2003
 (442) 17.03.2004
 (151) 28.06.2004
 (730) **MF Paper s.r.o.**, 28. října 401, Uhlířské Janovice, 28504, CZ
 (210) O 197010
-
- (111) **264157**
 (220) 20.10.2003
 (320) 20.10.2003
 (442) 17.03.2004
 (151) 28.06.2004
 (730) **MAINTEC s.r.o.**, Palackého 267/II, Mladá Boleslav, 29301, CZ
 (210) O 197056
-
- (111) **264158**
 (220) 21.10.2003
 (320) 21.10.2003
 (442) 17.03.2004
 (151) 28.06.2004
 (730) **FEDERAL ELEKTRİK YATIRIM VE TICARET A.S.**, Hanlı Beldesi, 1. Organize Sanayi Bölgesi Bilano, Adapazari, TR
 (210) O 197090
-
- (111) **264159**
 (220) 21.10.2003
 (320) 21.10.2003
 (442) 17.03.2004
 (151) 28.06.2004
 (730) **FEDERAL ELEKTRİK YATIRIM VE TICARET A.S.**, Hanlı Beldesi, 1. Organize Sanayi Bölgesi Bilano, Adapazari, TR
 (210) O 197091
-
- (111) **264160**
 (220) 21.10.2003
 (320) 21.10.2003
 (442) 17.03.2004
 (151) 28.06.2004
 (730) **Miller Chemical & Fertilizer Corporation**, P.O.Box 333, 120 Radio Road, Hanover, PA, US
 (210) O 197098
-
- (111) **264161**
 (220) 21.10.2003
 (320) 21.10.2003
 (442) 17.03.2004
 (151) 28.06.2004
 (730) **Lukáš Kytmar**, Sídliště 738, Hostinné, 54371, CZ
 (210) O 197122
-
- (111) **264162**
 (220) 21.10.2003
 (320) 21.10.2003
 (442) 17.03.2004
 (151) 28.06.2004
 (730) **M.S.TRADE-CZ s.r.o.**, Hybešova 33/440, Blansko, 67801, CZ
 (210) O 197126
-
- (111) **264163**
 (220) 21.10.2003
 (320) 21.10.2003
 (442) 17.03.2004
 (151) 28.06.2004
 (730) **M.S.TRADE-CZ s.r.o.**, Hybešova 33/440, Blansko, 67801, CZ
 (210) O 197127
-
- (111) **264164**
 (220) 22.10.2003
 (320) 22.10.2003
 (442) 17.03.2004
 (151) 28.06.2004
 (730) **SPEDICE JIČÍN s.r.o.**, Hradická 415, Jičín, 50601, CZ
 (210) O 197130
-
- (111) **264165**
 (220) 21.10.2003
 (320) 21.10.2003
 (442) 17.03.2004
 (151) 28.06.2004
 (730) **PTR Strojní závod Třeboň s.r.o.**, Jiráskova 619, Třeboň, 37901, CZ
 (210) O 197141
-
- (111) **264166**
 (220) 21.10.2003
 (320) 21.10.2003
 (442) 17.03.2004
 (151) 28.06.2004
 (730) **PTR Strojní závod Třeboň s.r.o.**, Jiráskova 619, Třeboň, 37901, CZ
 (210) O 197142
-
- (111) **264167**
 (220) 22.10.2003
 (320) 22.10.2003
 (442) 17.03.2004
 (151) 28.06.2004
 (730) **DIOCHI spol. s r.o.**, Weilova 2/1144, Praha 10, 10200, CZ
 (210) O 197222
-
- (111) **264168**
 (220) 22.10.2003
 (320) 22.10.2003
 (442) 17.03.2004
 (151) 28.06.2004
 (730) **DS&T, spol. s r.o.**, Ovčí Hájek 2165, Praha 5, 15800, CZ
 (210) O 197223
-
- (111) **264169**
 (220) 24.10.2003
 (320) 24.10.2003

- (442) 17.03.2004
(151) 28.06.2004
(730) **KOALA FINEST s.r.o.**, U Sanatoria 495/11, Praha 5 - Radotín, 15300, CZ
(210) O 197319
-
- (111) **264170**
(220) 24.10.2003
(320) 24.10.2003
(442) 17.03.2004
(151) 28.06.2004
(730) **Interbanka, akciová společnost**, Václavské náměstí 40, Praha 1, 11000, CZ
(210) O 197322
-
- (111) **264171**
(220) 24.10.2003
(320) 24.10.2003
(442) 17.03.2004
(151) 28.06.2004
(730) **Marek Vištejn**, Svornosti 20/968, Praha 5, 15000, CZ
(210) O 197325
-
- (111) **264172**
(220) 24.10.2003
(320) 24.10.2003
(442) 17.03.2004
(151) 28.06.2004
(730) **GAHR International CZ, spol. s r.o.**, Uzbecká 6, Brno, 62500, CZ
(210) O 197327
-
- (111) **264173**
(220) 29.10.2003
(320) 29.10.2003
(442) 17.03.2004
(151) 28.06.2004
(730) **Jan Schmiedhamer**, Na Rovni 44, Praha 6, 16200, CZ
(210) O 197387
-
- (111) **264174**
(220) 29.10.2003
(320) 29.10.2003
(442) 17.03.2004
(151) 28.06.2004
(730) **M + H, Miča a Harašta s.r.o.**, Terronská 19, Praha 6, 16000, CZ
(210) O 197388
-
- (111) **264175**
(220) 29.10.2003
(320) 29.10.2003
(442) 17.03.2004
(151) 28.06.2004
(730) **M + H, Miča a Harašta s.r.o.**, Terronská 19, Praha 6, 16000, CZ
(210) O 197392
-
- (111) **264176**
(220) 29.10.2003
(320) 29.10.2003
(442) 17.03.2004
(151) 28.06.2004
(730) **M + H, Miča a Harašta s.r.o.**, Terronská 19, Praha 6, 16000, CZ
(210) O 197393
-
- (111) **264177**
(220) 24.10.2003
(320) 24.10.2003
(442) 17.03.2004
(151) 28.06.2004
(730) **Ogilvy & Mather Brno, spol. s r.o.**, Vodní 13, Brno, 60200, CZ
- (210) O 197402
-
- (111) **264178**
(220) 29.10.2003
(320) 29.10.2003
(442) 17.03.2004
(151) 28.06.2004
(730) **KABUSHIKI KAISHA HITACHI SEISAKUSHO (d.b.a. Hitachi, Ltd.)**, 6, Kanda-Surugadai 4 chome, Chiyoda-ku, Tokyo, JP
(210) O 197410
-
- (111) **264179**
(220) 29.10.2003
(320) 29.10.2003
(442) 17.03.2004
(151) 28.06.2004
(730) **Pečivárne Lipt. Hrádok s. r. o.**, Liptovská Porúbka 347, Liptovský Hrádok, SK
(210) O 197432
-
- (111) **264180**
(220) 29.10.2003
(320) 29.10.2003
(442) 17.03.2004
(151) 28.06.2004
(730) **Pečivárne Lipt. Hrádok s. r. o.**, Liptovská Porúbka 347, Liptovský Hrádok, SK
(210) O 197433
-
- (111) **264181**
(220) 13.11.2003
(320) 13.11.2003
(442) 17.03.2004
(151) 28.06.2004
(730) **Kermes Martin**, Sportovců 3134, Kladno, 27204, CZ
(210) O 197447
-
- (111) **264182**
(220) 31.10.2003
(320) 31.10.2003
(442) 17.03.2004
(151) 28.06.2004
(730) **FAB a.s.**, Strojnická 633, Rychnov nad Kněžnou, 51601, CZ
(210) O 197539
-
- (111) **264183**
(220) 31.10.2003
(320) 31.10.2003
(442) 17.03.2004
(151) 28.06.2004
(730) **JMTM, INC.**, 1105 North Market Street, Suite 1028, Wilmington, DE, US
(210) O 197541
-
- (111) **264184**
(220) 31.10.2003
(320) 31.10.2003
(442) 17.03.2004
(151) 28.06.2004
(730) **Helium s.r.o.**, Mazovská 478/6, Praha 8, 18100, CZ
(210) O 197548
-
- (111) **264185**
(220) 04.11.2003
(320) 04.11.2003
(442) 17.03.2004
(151) 28.06.2004
(730) **VULKAN a.s.**, Hrádek nad Nisou, 46334, CZ
(210) O 197617
-
- (111) **264186**

(220) 04.11.2003
 (320) 04.11.2003
 (442) 17.03.2004
 (151) 28.06.2004
 (730) **Darina Kynčlová**, Mikulandská 133/3, Praha 1, 11000, CZ
 (210) O 197659

(111) **264187**
 (220) 05.11.2003
 (320) 05.11.2003
 (442) 17.03.2004
 (151) 28.06.2004
 (730) **atc AUDIT, s.r.o.**, Na Roudné 27, Plzeň, 30100, CZ
 (210) O 197668

(111) **264188**
 (220) 06.11.2003
 (320) 06.11.2003
 (442) 17.03.2004
 (151) 28.06.2004
 (730) **Kofola a.s.**, Za drahou 1, Krnov, 79401, CZ
 (210) O 197715

(111) **264189**
 (220) 06.11.2003
 (320) 06.11.2003
 (442) 17.03.2004
 (151) 28.06.2004
 (730) **Petr Doležel**, Lomecká 1432, Praha 9, 19016, CZ
 (210) O 197722

(111) **264190**
 (220) 06.11.2003
 (320) 06.11.2003
 (442) 17.03.2004
 (151) 28.06.2004
 (730) **Šatný Ladislav - počítače**, U stadionu Míru 1740, Tábor, 39003, CZ
 (210) O 197747

(111) **264191**
 (220) 07.11.2003
 (320) 07.11.2003
 (442) 17.03.2004
 (151) 28.06.2004
 (730) **W.E.S., s.r.o.**, Příčná 129/3, Olomouc, 77900, CZ
 (210) O 197750

(111) **264192**
 (220) 10.11.2003
 (320) 10.11.2003
 (442) 17.03.2004
 (151) 28.06.2004
 (730) **BMC KOVO, s.r.o.**, Kovařicova 1950/56, Brno, 61600, CZ
 (210) O 197872

(111) **264193**
 (220) 10.11.2003
 (320) 10.11.2003
 (442) 17.03.2004
 (151) 28.06.2004
 (730) **G 2580 s.r.o.**, Na Poříčí 1069/21, Praha 1, 11000, CZ
 (210) O 197879

(111) **264194**
 (220) 10.11.2003
 (320) 10.11.2003
 (442) 17.03.2004
 (151) 28.06.2004
 (730) **G 2580 s.r.o.**, Na Poříčí 1069/21, Praha 1, 11000, CZ
 (210) O 197880

(111) **264195**
 (220) 10.11.2003
 (320) 10.11.2003
 (442) 17.03.2004
 (151) 28.06.2004
 (730) **G 2580 s.r.o.**, Na Poříčí 1069/21, Praha 1, 11000, CZ
 (210) O 197881

(111) **264196**
 (220) 10.11.2003
 (320) 10.11.2003
 (442) 17.03.2004
 (151) 28.06.2004
 (730) **G 2580 s.r.o.**, Na Poříčí 1069/21, Praha 1, 11000, CZ
 (210) O 197882

(111) **264197**
 (220) 11.11.2003
 (320) 11.11.2003
 (442) 17.03.2004
 (151) 28.06.2004
 (730) **Grüner František**, Šrobárova 17, Praha 3, 13000, CZ
 (210) O 197957

(111) **264198**
 (220) 11.11.2003
 (320) 11.11.2003
 (442) 17.03.2004
 (151) 28.06.2004
 (730) **Výzkumný ústav pletářský, a.s.**, Šujanovo nám. 3, Brno, 65861, CZ
 (210) O 197967

(111) **264199**
 (220) 12.11.2003
 (320) 12.11.2003
 (442) 17.03.2004
 (151) 28.06.2004
 (730) **Jaroslav Ryšánek**, Kolínská 96, Nová Ves I. - Ohrada, 28002, CZ
 (210) O 197990

(111) **264200**
 (220) 12.11.2003
 (320) 12.11.2003
 (442) 17.03.2004
 (151) 28.06.2004
 (730) **GALICIA nadační fond**, nám. Curieových 100/1, Praha 1, 11000, CZ
 (210) O 197991

(111) **264201**
 (220) 12.11.2003
 (320) 12.11.2003
 (442) 17.03.2004
 (151) 28.06.2004
 (730) **KABUSHIKI KAISHA RALLIART**, Harbor one Bldg. 3F, Shinagawa-Ku, Tokyo, JP
 (210) O 197996

(111) **264202**
 (220) 14.11.2003
 (320) 14.11.2003
 (442) 17.03.2004
 (151) 28.06.2004
 (730) **BOBO BLOK, spol. s r.o.**, Voračice 4, Vrchotovy Janovice, 25753, CZ
 (210) O 198123

(111) **264203**
 (220) 18.11.2003
 (320) 18.11.2003
 (442) 17.03.2004
 (151) 28.06.2004

- (730) **ACHÁTpharma, s.r.o.**, U Továren 770/1B, Praha 10 - Hostivař, 10200, CZ
(210) O 198147
-
- (111) **264204**
(220) 18.11.2003
(320) 18.11.2003
(442) 17.03.2004
(151) 28.06.2004
(730) **ACHÁTpharma, s.r.o.**, U Továren 770/1B, Praha 10 - Hostivař, 10200, CZ
(210) O 198148
-
- (111) **264205**
(220) 19.11.2003
(320) 19.11.2003
(442) 17.03.2004
(151) 28.06.2004
(730) **BORCAD cz s.r.o.**, Fryčovice 673, Fryčovice, 73945, CZ
(210) O 198182
-
- (111) **264206**
(220) 19.11.2003
(320) 19.11.2003
(442) 17.03.2004
(151) 28.06.2004
(730) **Počepický Pavel**, Havlíčkova 295, Pardubice, 53002, CZ
(210) O 198215
-
- (111) **264207**
(220) 19.11.2003
(320) 19.11.2003
(442) 17.03.2004
(151) 28.06.2004
(730) **ALEF NULA, a.s.**, Žirovnická 2389, Praha 10, 10600, CZ
(210) O 198216
-
- (111) **264208**
(220) 24.11.2003
(320) 24.11.2003
(442) 17.03.2004
(151) 28.06.2004
(730) **AUDIS BUS s.r.o.**, Soukenická 242, Rychnov nad Kněžnou, 51601, CZ
(210) O 198347
-
- (111) **264209**
(220) 24.11.2003
(320) 24.11.2003
(442) 17.03.2004
(151) 28.06.2004
(730) **INTERMOS Praha s.r.o.**, Vinohradská 1511/230, Praha 10, 10000, CZ
(210) O 198351
-
- (111) **264210**
(220) 24.11.2003
(320) 24.11.2003
(442) 17.03.2004
(151) 28.06.2004
(730) **Jungbauer Vilém**, Vtelno 11, Most, 43401, CZ
(210) O 198423
-
- (111) **264211**
(220) 24.11.2003
(320) 24.11.2003
(442) 17.03.2004
(151) 28.06.2004
(730) **Bělonohý Vladimír**, Boloňská 309, Praha, 10900, CZ
(210) O 198438
-
- (111) **264212**
(220) 25.11.2003
(320) 25.11.2003
(442) 17.03.2004
(151) 28.06.2004
(730) **Česká televize**, Na Hřebenech II., Praha 4 - Kavčí hory, 14070, CZ
(210) O 198444
-
- (111) **264213**
(220) 26.11.2003
(320) 26.11.2003
(442) 17.03.2004
(151) 28.06.2004
(730) **CORMEN s.r.o.**, Nádražní 993, Bystřice nad Pernštejnem, 59301, CZ
(210) O 198529
-
- (111) **264214**
(220) 27.11.2003
(320) 27.11.2003
(442) 17.03.2004
(151) 28.06.2004
(730) **ČESKÁ REPUBLIKA - NÁRODNÍ LÉKAŘSKÁ KNIHOVNA**, Sokolská 54, Praha 2, 12132, CZ
(210) O 198574
-
- (111) **264215**
(220) 27.11.2003
(320) 27.11.2003
(442) 17.03.2004
(151) 28.06.2004
(730) **KOVOKUBÁT s.r.o.**, Hradištská 123, Staré Hradiště u Pardubic, 53352, CZ
(210) O 198580
-
- (111) **264216**
(220) 27.11.2003
(320) 27.11.2003
(442) 17.03.2004
(151) 28.06.2004
(730) **ELKO EP, s.r.o.**, Tovární 1613, Holešov, 76901, CZ
(210) O 198602
-
- (111) **264217**
(220) 01.12.2003
(320) 01.12.2003
(442) 17.03.2004
(151) 28.06.2004
(730) **Masnica Miroslav**, Hlavní třída 69/440, Havířov - Město, 73601, CZ
(210) O 198706
-
- (111) **264218**
(220) 02.12.2003
(320) 02.12.2003
(442) 17.03.2004
(151) 28.06.2004
(730) **RCI - Real consulting Plzeň spol. s r.o.**, Klatovská 32, Plzeň, 30100, CZ
(210) O 198732
-
- (111) **264219**
(220) 04.12.2003
(320) 04.12.2003
(442) 17.03.2004
(151) 28.06.2004
(730) **HZ - TRADE s. r. o.**, Hodonínská 107, Dubňany, 69603, CZ
(210) O 198819
-
- (111) **264220**
(220) 04.12.2003

- (320) 04.12.2003
(442) 17.03.2004
(151) 28.06.2004
(730) **Galileo Shoes s. r. o.**, Česká 1, Karlovy Vary - Tašovice, 36018, CZ
(210) O 198835
-
- (111) **264221**
(220) 04.12.2003
(320) 04.12.2003
(442) 17.03.2004
(151) 28.06.2004
(730) **Galileo Shoes s. r. o.**, Česká 1, Karlovy Vary - Tašovice, 36018, CZ
(210) O 198836
-
- (111) **264222**
(220) 04.12.2003
(320) 04.12.2003
(442) 17.03.2004
(151) 28.06.2004
(730) **Galileo Shoes s. r. o.**, Česká 1, Karlovy Vary - Tašovice, 36018, CZ
(210) O 198837
-
- (111) **264223**
(220) 05.12.2003
(320) 05.12.2003
(442) 17.03.2004
(151) 28.06.2004
(730) **PVT PROKOM, a.s.**, Kovanecká 30/2124, Praha 9 - Libeň, 19000, CZ
(210) O 198893
-
- (111) **264224**
(220) 05.12.2003
(320) 05.12.2003
(442) 17.03.2004
(151) 28.06.2004
(730) **ATOS BOHEMIA, s. r. o.**, Nádražní 249, Malé Svatoňovice, 54234, CZ
(210) O 198904
-
- (111) **264225**
(220) 08.12.2003
(320) 08.12.2003
(442) 17.03.2004
(151) 28.06.2004
(730) **NT Magnetics s. r. o.**, Chebská 27, Plzeň, 32200, CZ
(210) O 198925
-
- (111) **264226**
(220) 08.12.2003
(320) 08.12.2003
(442) 17.03.2004
(151) 28.06.2004
(730) **NT Magnetics s. r. o.**, Chebská 27, Plzeň, 32200, CZ
(210) O 198927
-
- (111) **264227**
(220) 10.12.2003
(320) 10.12.2003
(442) 17.03.2004
(151) 28.06.2004
(730) **Chmelář Jiří**, Obceiny 3587, Zlín, 76001, CZ
(210) O 199031
-
- (111) **264228**
(220) 11.12.2003
(320) 11.12.2003
(442) 17.03.2004
(151) 28.06.2004
(730) **Brand Promotion CZ, s. r. o.**, Franzova 66, Brno, 61400, CZ
- (210) O 199101
-
- (111) **264229**
(220) 11.12.2003
(320) 11.12.2003
(442) 17.03.2004
(151) 28.06.2004
(730) **František Vondráček - FV PLAST**, Trabantská 332, Praha 9 - Satalice, 19015, CZ
(210) O 199103
-
- (111) **264230**
(220) 12.12.2003
(320) 12.12.2003
(442) 17.03.2004
(151) 28.06.2004
(730) **WALMARK, a.s.**, Oldřichovice 44, Třinec, 73961, CZ
(210) O 199153
-
- (111) **264231**
(220) 16.12.2003
(320) 16.12.2003
(442) 17.03.2004
(151) 28.06.2004
(730) **Gmuzdeková Irena**, Nad hájem 8, Praha 4, 14700, CZ
(210) O 199219
-
- (111) **264232**
(220) 17.12.2003
(320) 14.10.2003
(442) 17.03.2004
(151) 28.06.2004
(730) **Bristol - Myers Squibb Company a Delaware Corporation**, 345 Park Avenue, New York, NY, US
(210) O 199225
-
- (111) **264233**
(220) 18.12.2003
(320) 18.12.2003
(442) 17.03.2004
(151) 18.06.2004
(730) **Veletrhy Brno, a. s.**, Výstaviště 1, Brno, 64700, CZ
(210) O 199289
-
- (111) **264234**
(220) 18.12.2003
(320) 18.12.2003
(442) 17.03.2004
(151) 18.06.2004
(730) **Veletrhy Brno, a. s.**, Výstaviště 1, Brno, 64700, CZ
(210) O 199292
-
- (111) **264235**
(220) 18.12.2003
(320) 18.12.2003
(442) 17.03.2004
(151) 18.06.2004
(730) **Veletrhy Brno, a. s.**, Výstaviště 1, Brno, 64700, CZ
(210) O 199295
-
- (111) **264236**
(220) 18.12.2003
(320) 18.12.2003
(442) 17.03.2004
(151) 18.06.2004
(730) **Veletrhy Brno, a. s.**, Výstaviště 1, Brno, 64700, CZ
(210) O 199297
-
- (111) **264237**
(220) 18.12.2003
(320) 18.12.2003
(442) 17.03.2004
(151) 18.06.2004

(730) **Veletrhy Brno, a. s.**, Výstaviště 1, Brno, 64700, CZ
(210) O 199299

(111) **264238**
(220) 18.12.2003
(320) 18.12.2003
(442) 17.03.2004
(151) 18.06.2004
(730) **ACHÁTpharma, s. r. o.**, U Továren 770/18, Praha 10,
10200, CZ
(210) O 199310

(111) **264239**
(220) 18.12.2003
(320) 18.12.2003
(442) 17.03.2004
(151) 18.06.2004
(730) **ACHÁTpharma, s. r. o.**, U Továren 770/1B, Praha 10,
10200, CZ
(210) O 199311

(111) **264240**
(220) 19.12.2003
(320) 19.12.2003
(442) 17.03.2004
(151) 28.06.2004
(730) **Voborníková Dagmar**, Pod Tlustou 5068, Zlín, 76001,
CZ
(210) O 199375

(111) **264241**
(220) 19.12.2003
(320) 19.12.2003
(442) 17.03.2004
(151) 28.06.2004
(730) **Montrose Fine Chemical Company Limited**,
Shewalton Road, Irvine, Ayreshrie KA11 5AP, Scotland,
GB
(210) O 199380

(111) **264242**
(220) 22.12.2003
(320) 22.12.2003
(442) 17.03.2004
(151) 18.06.2004
(730) **SAPELI spol. s r. o.**, Podhora 185, Polná, 58813, CZ
(210) O 199411

(111) **264243**
(220) 02.01.2004
(320) 02.01.2004
(442) 17.03.2004
(151) 28.06.2004
(730) **AP LIQUORS s.r.o.**, Tovární 340, Dolní Bousov,
29404, CZ
(210) O 199556

(111) **264244**
(220) 13.01.2004
(320) 13.01.2004
(442) 17.03.2004
(151) 28.06.2004
(730) **NUTREND D.S., a.s.**, Selské náměstí 9/43, Olomouc -
Chválkovice, 77200, CZ
(210) O 342050

(111) **264245**
(220) 14.01.2004
(320) 14.01.2004
(442) 17.03.2004
(151) 28.06.2004
(730) **WISSA, spol. s r. o.**, U Rakovky 1207, Praha 4 -
Kunratice, 14800, CZ

(210) O 342122

(111) **264246**
(220) 16.01.2004
(320) 16.01.2004
(442) 17.03.2004
(151) 28.06.2004
(730) **EURONA s.r.o.**, Podhradní 69, Česká Skalice, 55203,
CZ
(210) O 342204

(111) **264247**
(220) 03.06.2002
(320) 15.02.2002
(442) 12.02.2003
(151) 02.07.2004
(730) **DDK Slovakia, spol. s r. o.**, Železničná 465, Senica,
90501, SK
(210) O 180378

**Zápis ochranných známek se změnou
ve vztahu ke zveřejněným přihláškám**

Číselný přehled

263857, 263861, 263862, 263863, 263866, 263867, 263871, 263872, 263874, 263877, 263878, 263893, 263899

Zápis ochranných známek se změnou ve vztahu ke zveřejněným přihláškám

(111) **263857**
(220) 07.08.1998
(320) 07.08.1998
(442) 13.06.2001
(151) 28.06.2004
(540)

AMYLANA

(730) **Dr. Oetker, spol. s r. o.**, Americká ul. 2335, Kladno - Kročehlavy, 27201, CZ
(740) Šachta, Zmeškal & partneři Ing. Kratochvíl Václav, Radlická 28/663, Praha 5
(510) (1) chemické látky pro konzervování potravin; (5) potrava pro kojenec, dietní potraviny přizpůsobené pro lékařské účely; (29) konzervované maso, ryby a zelenina, masové omáčky, konzervované ovoce, přípravky na výrobu polévek, želírující přípravky, koncentrované vývary, přípravky na zavařování, šlehačka v prášku, polevy, pomazánky, mražené potraviny, hotové mléčné výrobky, jogurty, dezerty, potravinářské tuky, mražené ryby, mražené polévky, zavařeniny; (30) aromatické přípravky do potravin, přípravky vyrobené z obilí, kypřící prášky, dochucovací prostředky, pochutiny, zmrzlina v prášku, zmrzlina, vanilín, vanilka, dortové želé, čaj, potravinářské směsi, práškové směsi pro přípravu majonéz a dresinků, krémů, pěn a pomazánek, med, droždí, ztužovač šlehačky, musli, dresinky, kořeněné tuky, mražené koláče, pizzy, těstoviny, kvasnice, koření; (32) přípravky pro přípravu nápojů, limonád, čajů; (35) reklamní a propagační činnost, služby obstaravatelské a zprostředkovatelské ve výše uvedených oblastech, pomoc při řízení obchodní činnosti, marketing, obchodní služby v prodejních i skladových provozech, zastupitelské služby v obchodní činnosti, odborné obchodní poradenství, poradenské, konzultační a zprostředkovací služby při řízení obchodní činnosti, distribuce vzorků zboží.
(511) 1, 29, 30, 32, 35
(210) O 135107

(111) **263861**
(220) 14.09.1999
(320) 14.09.1999
(442) 13.06.2001
(151) 28.06.2004
(540)

TOTAL GYM

(730) **TV PRODUCTS CZ s. r. o.**, Rybná 669/4, Praha 2, 12000, CZ
(740) Müller Václav, patentový zástupce, Filipova 2016, Praha 4
(510) (28) hry, hračky, nářadí pro gymnastiku a sport.
(511) 28
(210) O 146809

(111) **263862**
(220) 07.03.2000
(320) 07.03.2000
(442) 11.09.2002
(151) 28.06.2004
(540)



(730) **ATEKO a.s.**, Resslova 956, Hradec Králové, 50002, CZ
(740) Bohemia Patent Ing. Vandělíková Jana, Petráská 12, Praha 1
(510) (2) nátěrové hmoty všeho druhu pro průmyslové i umělecké použití, barvy, laky, ochranné prostředky proti plísním a hnilobě, baktericidní barvy a nátěry, konzervační prostředky kupř. pro

dřevo, pro kůži apod., mořidla, barviva pro potraviny a nápoje, barviva pro barvení oděvů, latexové emulze, emulzní nátěrové hmoty, disperzní barviva, tmely, pomocné přípravky v oboru nátěrových hmot, chemické přípravky pro povrchovou úpravu, barvy práškové, nástřikové hmoty, antikoroziční přípravky; (6) obecné kovy a jejich slitiny, kovové stavební materiály, kabely a kovové dráty, kovové potřeby zámečnické a klempířské, kovová dlažba, dláždění a dlaždice, kovové dopravní značky, drátěné pletivo, kovové dveře, rámy a kování, kovové potrubí, ložiskové kovy, kovové konstrukce pevné i přenosné, kovové lešení, kontejnery, palety, kovové nádoby a sudy, kovové nádoby na stlačený a/nebo zkapalněný plyn, kovové markýzy, stavební kovové příčky, signalizační panely, silniční svodidla, sochy a sošky z obecných kovů, žaluzie; (7) stroje a obráběcí stroje, soukolí a hnací řemeny, balicí stroje, elektromechanické stroje na přípravu pokrmů, stroje a přístroje na čištění, sušicí stroje, dřevobráběcí stroje, stroje užívané v zemědělství, lesnictví, zahrádkářství a vinařství, sekačky, elektrotechnická zařízení a přístroje pro domácnost, zejména kuchyňské drtiče, přístroje na mletí potravin a mixery, lisy na ovoce a na zeleninu, jejich části a součásti, domácí automatické pračky, myčky na nádobí, vysavače prachu, leštiče parket, vrtačky a jejich části, řetězové pily a okružní pily a jejich části, tlakové myčky, svářečské soupravy, kompresory, bazénová technika, motory kromě motorů pro pozemní vozidla, spojovací a převodová ústrojí pro pozemní vozidla, líně, lisovací nástroje pro strojní lisování, upínací hlavy pro nástroje a obrobky, frézy a další malá mechanizace, míchače a míchačky, přístroje pro hermetické uzavření a odsávání vzduchu, stroje na svařování plastových fólií, elektrické nářadí zejména elektrické ruční vrtačky, elektrické šroubováky, brusky, pilky, hoblíky a ostatní nástroje poháněné elektrickým motorem nebo jiným mechanickým pohonem spadající do této třídy; (8) nářadí a přístroje s ručním pohonem, nože, vidličky, lžice, nástroje pro řezání, broušení a stříhání, zahradnické nůžky, sečné zbraně, břitvy, ostatní nožířské výrobky, upínací desky a upínací přístroje, ruční česáčky na ovoce, plecí motýčky, ruční mechanické lisy na ovoce a zeleninu, hrábě všeho druhu, rýče, lopaty, sekery, sekačky, křbové náčiní, ruční zahradní technika spadající do této třídy, ruční dilenská technika, vrtačky, řezné nástroje, frézky, hoblíky, kladiva, kleště, kleštěčky, maticové klíče, kosa, brousáky na kosa, brusné nástroje pro ruční broušení, kupř. ruční brusy a brusky, brusné kameny a kotouče, ruční stavební nářadí, ruční pily, šroubováky, ruční kuchyňské přístroje, nářadí, nástroje a přípravky, nástroje, přístroje a pomůcky pro vybavení domácích dílen, dávkovací zařízení, ruční postřikovače kupř. insekticidní, proti hmyzu apod., nýtovačky a nýtovací nástroje, ruční tvářecí přístroje, ostatní ruční nářadí a ručně ovládané nástroje a náčiní zemědělské a zahradnické pro kutily a pro volné chvíle; (9) data, databáze a jiné informační produkty na magnetických a optických nosičích, nosiče dat všeho druhu spadající do tř. 9, elektronické sítě, elektronické časopisy, elektronická periodika a knihy v elektronické podobě, software pro počítače, nahraný software na CD a DVD discích a magnetických médiích, zvukové a obrazové záznamy na optických, magnetických a magneticko-optických nosičích, elektrické stroje a přístroje ve tř. 9, kupř. přístroje pro měření a analýzu, diagnostické přístroje jiné než k lékařským účelům, telefonní přístroje a ústředny, zástrčkové a zásuvkové moduly a pod., přístroje a nástroje vědecké, geodetické, signalizační a pro účely kontrolní, měřicí a regulační technika, jističí a spínací přístroje, zařízení pro rozvod elektrické energie, elektroinstalační potrubí a kabelové žlaby, slaboproudé, nízkonapětové a vysokonapětové přístroje, elektromontážní a elektroinstalační materiál zařazený v této třídě, polovodičové výrobky, telekomunikační technika zejména telefony, faxy, zařízení pro reprodukci dat, kopírovací stroje, spotřební elektronika, elektronické oznamovací a informační tabule, světelná nebo mechanická návěstí, řídicí a kontrolní panely, informační systémy, přístroje pro audiovizuální komunikaci, přístroje pro záznam, převod a reprodukci zvuku nebo obrazu a jejich součástí, elektronické řídicí systémy, přístroje a jejich součástí, elektronky a svítidla - zářivky, optické a

optickoelektrické přístroje, přístroje pro signalizaci a kontrolu, píšťalky, elektrické a elektrodynamické zařízení pro dálkové ovládání průmyslových procesů, železničních uzlů, pro dálkové řízení signalizace, dálkové zapalování apod., dávkovače, elektrické indikátory, snímače teploty - teploměry, ukazatel výšky hladiny vody - vodoznaky, elektronická zabezpečovací technika a zabezpečovací systémy, kódovací a dekodovací zařízení, analogové a digitální karty, prodejní automaty a zařízení s provozem na mince, hasící zařízení, elektrické spotřebiče pro domácnost, skleníkové termostaty, automatické větráky pařenišť, elektrická zařízení pro vábení a hubení hmyzu, speciální pouzdra pro přístroje a nástroje zařazené v této třídě, plastové obaly na zvukové a obrazové nosiče, ochranné přilby a rukavice, osobní ochranné prostředky proti nehodám, plavací kruhy a vesty, potápěčské masky, oděvy a přístroje, kalibrované výrobky ze skla spadající do třídy 9, elektrické žehličky; (11) přístroje pro osvětlení, topení, výrobu páry, pro vaření, přístroje chladicí, pro sušení, ventilaci, distribuci vody, zdravotní zařízení, klimatizace, digestoře, přístroje pro topení a větrání skleníků, zařízení na sušení krmiva, solární tepelné akumulátory - kolektory, lampová svítidla a lampióny, zahradní lampy a lampy pro rostliny, lampy germicidní - ničící bakterie, kapesní svítilny, krby, kamna, pece a sporáky na tuhá, kapalná a plynná paliva a na elektrický proud a jejich součásti a příslušenství, přístroje pro pečení, opékání, grilování a příslušenství, zahradní grily, mikrovlnná zařízení, stroje a zařízení na úpravu vody, přístroje pro víření vody, přístroje pro chlorování bazénů, osvětlení a svítidla všeho druhu, vanové a sprchové kabiny, vybavení koupelen, saunová zařízení a vybavení saun, solárií, zařízení pro ohřívání vody, zejména zásobníkové a průtokové ohříváče vody; (17) polotovary z plastických hmot, kaučuk, gutaperča, guma a výrobky z těchto materiálů, plastické hmoty a polotovary z plastických hmot (PVC, polyuretan, polypropylen, polyester, polyamid apod.) zejména ve tvaru fólie, desek a tyčí, nitě a vlákna z umělé hmoty, kromě vláken k textilním účelům, pěnové materiály na bázi gumy a plastických hmot, folie z umělých hmot pro zemědělské účely, materiály k těsnění, ucpávání a izolaci, kupř. izolační nátěry, laky a omítky, izolační oleje, plst pro izolaci, izolační papír, izolační rukavice, izolační tkaniny, minerální vlna k izolaci, plastické výrobky a obalové materiály z plastu zařazené v této třídě, gumové pytle a sáčky, nekovové potrubí, hadice, hadice na zalévání; (20) nábytek všeho druhu ze dřeva, kovu, rákosu, kůže nebo jiných hmot, bambus, bambusové závěsy, stavebnicový nábytek a modulový nábytek, variabilní nábytkové programy pro kanceláře, jednáci místnosti, recepcce, sekretariáty, nábytek pro kuchyně, ložnice, nábytek školní a zahradní, dětský nábytek, nábytek s využitím skla a zrcadel, atypický nábytek a výrobky ze dřeva, čalouněný nábytek, sedací soupravy, křesla a židle, stoly a stolky, rámy, stojany, výrobky ze dřeva, korku, třtiny, vrbového proutí ap. pokud nejsou zahrnuty v jiných třídách, výrobky z náhražek těchto materiálů včetně výrobků z plastických hmot, bytové a nábytkové doplňky, umělecké a ozdobné předměty, bedny ze dřeva nebo z umělých hmot, nekovové přepravní kontejnery, palety na manipulaci se zbožím, nábytek z plastických hmot, lišty k nábytku z umělých hmot, nádoby z umělých hmot jako obaly, plastové obaly na potraviny, držáky na záclony a závěsy, konzole na záclony a závěsy, kování na dveře nekovové, figurky z plastických hmot, nádrže na tekutá paliva (kromě nekovových a zděných), násady a rukojeti (nekovové), palety nakládací a přepravní (nekovové), žebříky ze dřeva nebo z umělých hmot, schránky z umělých hmot, věšáky (háky nekovové), věšáky na oděvy, žaluzie, žebříky z umělých hmot, zrcadla, stojany na časopisy, držáky na noviny, stojany na deštníky, hmoždinky, nekovové násady na nářadí, včelí úly, plástve a voskové plástve do včelích úlů, výdřevy pro včelí úly, proutěné zboží, psi boudy, spací pytle, rukojeti na nářadí - nekovové, umělecká díla, sochy a sošky ze dřeva, vosku, sádry nebo umělých hmot, umělecké truhlářské výrobky; (21) plastové obaly na kosmetiku a čistící prostředky, dávkovače ručníků a tekutých mýdel (nekovové); (35) systematizace informací do počítačové databáze, zprostředkovatelská činnost v oblasti obchodu a služeb, služby a poradenství v obchodní činnosti, zprostředkovatelská činnost v oblasti výstavnictví; (36) činnost realitní kanceláře, pronájem bytů, pronájem nájemních domů, správa realit a nemovitostí, finanční analýzy, finanční informace, finanční odhady a oceňování nemovitostí, finanční poradenství, finanční řízení, kapitálové investice, zprostředkovatelské a poradenské služby v

oblasti realit, poradenská a konzultační činnost zejména v oblasti realit; (37) provádění staveb včetně jejich změn, udržovacích prací na nich a jejich odstraňování, kupř. demolice staveb, čištění budov - vnějších povrchů i interiérů, pískování, izolace staveb proti vlhkosti, hluku apod., malování a natírání interiérů a exteriérů, čištění oken, zednické služby, pokrývačské služby, klempířské a instalátorské práce, truhlářství a údržba nábytku, provádění inženýrských staveb, stavební dozor, montáže lešení, poskytování stavebních informací, výstavba obchodních stánků a obchodů, instalace, údržba a oprava vyhrazených elektrických zařízení, elektrických spotřebičů, chladicích zařízení, klimatizačních zařízení, topných zařízení, výtahů, odrušování elektrických zařízení, montáž, údržba a opravy počítačového vybavení a elektronického vybavení, instalace a opravy požárních hlásičů, malování a opravy reklamních tabulí, instalace a opravy telefonů, montáž, údržba a servis zařízení jednotné telekomunikační sítě; (38) zřizování jednotné telekomunikační sítě, počítačová komunikace, přenos zpráv a obrazových informací pomocí počítačů; (41) vzdělávací a/nebo zábavné a/nebo sportovní soutěže, organizování a pořádání kulturních nebo vzdělávacích výstav; (42) projektová činnost v investiční výstavbě, architektonické poradenství, architektura, inženýrské práce - expertizy, průmyslový design, urbanistické plánování, odborné poradenství (s výjimkou obchodního) a to zejména odborná technická, poradenská a konzultační činnost v oblasti stavebnictví a investičního rozvoje, poradenství o ochraně životního prostředí, technický průzkum, programové projekty, tvorba informačních databází, zprostředkovatelské a poradenské služby v oblasti ubytování.

(511) 2, 6, 7, 8, 9, 11, 17, 20, 21, 35, 36, 37, 38, 41, 42
(210) O 152816

(111) **263863**
(220) 15.03.2000
(320) 15.03.2000
(442) 11.07.2001
(151) 28.06.2004
(540)



Easy English

(730) **Mgr. Pavel Rynt**, U cukrovaru 1075, Kralupy nad Vltavou, 27801, CZ
(510) (9) audiovizuální díla; (16) knihy; (41) výuka jazyků, vydavatelská a nakladatelská činnost s výjimkou periodických publikací.
(511) 9, 16, 41
(210) O 153157

(111) **263866**
(220) 15.09.2000
(320) 15.09.2000
(442) 16.01.2002
(151) 28.06.2004
(540)



United Parcel Service

(730) **United Parcel Service of America, Inc.**, 55 Glenlake Parkway, NE, Atlanta, GA, US
(740) Dr. Všečka Miloš, advokát, Hálkova 2, Praha 2
(510) (9) váhy; (39) služby v oblasti přepravy dopisů, dokumentů, sdělení, tiskovin a jiného zboží a zásilek různými přepravními prostředky, včetně souvisejících služeb jako skladování, balení a doručování vztahující se k výše uvedeným přepravním službám;

(42) služby v oblasti zdravotnictví, hygieny a péče o krásu, veterinární a zemědělské služby.

(511) 9, 39, 42
(210) O 159136

(111) **263867**
(220) 07.12.2000
(320) 07.12.2000
(442) 13.02.2002
(151) 28.06.2004
(540)

GEMEC - UNION

(730) **GEMEC - UNION a.s.**, Jívka 187, 54213, CZ
(510) (4) paliva a maziva; (6) kovoobrábění, ocelové konstrukce; (7) stroje na úpravu a třídění odpadu, drčení, rozdrůžování, otryskávání a podobně; (19) cementové zboží, stavební materiály nekovové, zejména tvárnice a cementové směsi; (37) zemní práce, zednictví, sanace a rekultivace, montáže a demontáže stavebních konstrukcí, opravy motorových vozidel a ostatních dopravních prostředků, důlní těžba, hornictví; (39) silniční motorová doprava nákladní, skladování paliv a maziv, doprava, skladování a ukládání odpadů; (40) nakládání s odpady a nebezpečnými odpady, zpracování kamene; (42) projektování objektů a zařízení, projektování strojů s mechanickým pohonem, ubytovací služby.
(511) 4, 6, 7, 19, 37, 39, 40, 42
(210) O 162101

(111) **263871**
(220) 02.08.2001
(320) 02.08.2001
(442) 12.06.2002
(151) 28.06.2004
(540)

PALMARE

(730) **MAFRA, a. s.**, Na Příkopě 988, Praha 1, 11121, CZ
(740) Zastupování bylo zrušeno.
(510) (9) nosiče magnetických, optických a kombinovaných audio, video audiovizuálních záznamů, multimediálních aplikací zejména floppy disky, CD-ROMy, magnetické pásky a disky, videokazety, apod., elektronické sítě, multimediální informační katalogy, elektronické časopisy, elektronická periodika a knihy v elektronické podobě, audio, video a audiovizuální technika vč. doplňků a příslušenství patřící do tř. 9; (35) reklamní, inzertní, propagační a marketingová činnost, on-line inzertní činnost, vyhledávání obchodních informací, obchodní poradenské a konzultační služby, poskytování informací a informačních produktů reklamního charakteru, propagačního tisku, zprostředkovatelská služba v reklamě, propagaci a v obchodu, organizační zajištění a pořádání výstav a prezentací pro komerční a reklamní účely, překlad informací do počítačové databáze, tisková výstřižková služba; (38) telefonní a telekomunikační služby, přenos veřejných informací, zpráv a obrázků pomocí počítačů, zprostředkování v oblasti telekomunikací, šíření elektronických časopisů a jiných periodik, knih a dalších informací v počítačových sítích, zprostředkovatelská služba v telekomunikačních službách a v šíření informací, počítačová komunikace, elektronická pošta, poradenská činnost v oblasti telekomunikačních systémů, obrazové zpravodajství, poradenské a konzultační služby v oboru informačních sítí a databází; (42) redakční a reportážní služby, služby tiskárny.
(511) 9, 35, 38, 42
(210) O 170235

(111) **263872**
(220) 22.08.2001
(320) 22.08.2001
(442) 15.05.2002
(151) 28.06.2004
(540)



(730) **DSP Přerov, spol. s r.o.**, Kojetínská 2900/51, Přerov I, 75152, CZ
(740) Patentová kancelář Ing. Soukup Petr, Švédská 3, Olomouc
(510) (6) odlitky z železných a neželezných kovů a jejich slitin, odlitky z ocelolitiny a šedé litiny, kovové stavební materiály a kovové nebo ocelové konstrukce technologické, podpěrné a nosné, kovové výrobky zámečnické a klempířské; (7) stroje a strojní zařízení na zpracování a úpravu rud a nerostných surovin, jako jsou drtiče všeho druhu (například kuželové, odrazové, čelistové, kladivové, válcové), třídíče všeho druhu (například vzduchové, vibrační, rezonanční, výstředníkové, propadové, tyčové), zařízení pro úpravny kameniva, strojní zařízení pro recycling, strojní zařízení pro doly, hutě, energetiku, stavebnictví, mlýny, chladiče, dopravníky, dopravní pásy, transportní zařízení a podavače, korečkové elevátory, spojky a transmissní zařízení (bez použití u dopravních prostředků), brusky na válce, mazací stanice, plnicí a balicí stroje, pohony strojů a strojních zařízení, součásti a náhradní díly k výše uvedeným strojům a strojním zařízením; (9) přístroje na vážení, měření, regulaci, kontrolu, signalizaci, počítače a řídicí zařízení jako součásti strojů a strojních zařízení specifikovaných ve tř. 7, software, rozvaděče nízkého napětí; (35) zprostředkovatelská činnost v oblasti obchodu, export a import, výrobků, strojů, strojních zařízení a přístrojů specifikovaných ve tř. 6, 7 a 9, kopírovací služby; (36) pronájem nemovitostí a nebytových prostor; (37) montáž, servis, údržba, revize a opravy strojů a strojních zařízení, pronájem strojů a strojních zařízení, montáže investičních celků a technologických zařízení; (40) úprava stavebních odpadů; (42) konstrukční, výzkumná a vývojová a projekční činnost v oblasti strojů a strojních zařízení, konzultační, poradenská, expertní a znalecká činnost v oblasti strojního inženýrství, technologií a investičních celků, výzkum, vývoj a tvorba software.
(511) 6, 7, 9, 35, 36, 37, 40, 42
(210) O 170758

(111) **263874**
(220) 19.12.2001
(320) 19.12.2001
(442) 13.03.2002
(151) 28.06.2004
(540)

LOXIKAM

(730) **PRO.MED.CS Praha a.s.**, Telčská 1, Praha 4, 14000, CZ
(510) (5) výrobky farmaceutické s antirevmatickými účinky, obsahující účinnou látku Meloxicam.
(511) 5
(210) O 175030

(111) **263877**
(220) 14.03.2002
(320) 14.03.2002
(442) 14.08.2002
(151) 28.06.2004
(540)

AKSON

(730) **MKN, s.r.o.**, Litochlebská 207/2, Praha 10, 10600, CZ
(740) Mgr. Drumev Pavel, Palackého ul. č. 15, Praha 1
(510) (11) přístroje pro osvětlení, pro vaření a sanitární zařízení.
(511) 11

(210) O 177781

(111) **263878**(220) 14.03.2002
(320) 14.03.2002
(442) 14.08.2002
(151) 28.06.2004
(540)**AXSON**(730) **MKN, s.r.o.**, Litochlebská 207/2, Praha 10, 10600, CZ
(740) Mgr. Drumev Pavel, Palackého ul. č. 15, Praha 1
(510) (11) přístroje pro osvětlení, pro vaření, sanitární zařízení.
(511) 11
(210) O 177782(111) **263893**(220) 01.11.2002
(320) 01.11.2002
(442) 17.12.2003
(151) 28.06.2004
(540)**GRAM**(730) **Zásobování a.s.**, Chloumecká 3376, Mělník, 27601, CZ
(510) (1) chemické výrobky určené pro použití v průmyslu, ve vědě, ve fotografii, stejně jako v zemědělství, zahradnictví a lesnictví, umělé pryskyřice v surovém stavu, plastické hmoty v surovém stavu, hnojiva, hasicí směsi, přípravky ke kalení a sváření kovů, chemické výrobky určené ke konzervaci potravin, čisticí látky, lepidla pro průmyslové účely; (2) barvy, laky, nátěrové hmoty, ochranné nátěry na dřevo a proti rzi, barvicí hmoty, mořidla, přírodní pryskyřice v surovém stavu, kovy ve formě plátků nebo prášků pro malíře, dekoratéry, tiskaře a umělce; (3) bělicí přípravky a další prací prostředky, čisticí, lešticí, odmašťovací a abrazivní přípravky, mýdla, parfumerie, esenciální oleje, kosmetické výrobky, přípravky na vlasy, zubní pasty; (4) průmyslové oleje a tuky, maziva, výrobky absorbující, zvlhčující a vážící prach, hořlaviny (včetně pohonných hmot do motorů) a svítivé materiály, svíčky, knoty; (6) obecné kovy a jejich slitiny, materiály pro kovové konstrukce, přenosné kovové konstrukce, kovové materiály pro železniční tratě, neelektrické kovové kabely a dráty, kovové zámečnické a železářské výrobky, kovové trubky, trezory, kovové výrobky nezahrnuté v ostatních třídách, rudy; (8) ručně poháněné nástroje a nářadí, nožičské zboží, vidličky, lžíce, sečné a bodné zbraně, břitvy; (9) vědecké, plavecké, zeměměřičské, elektrické, fotografické, kinematografické, optické, dále měřicí, vážící, signalizační, kontrolní (inspekční), záchranné a výukové přístroje a nástroje, přístroje pro nahrávání, přenos a reprodukci zvuku a obrazu, magnetické nahrávací nosiče, zvukové disky, prodejní automaty a zařízení pro automaty s předplatným, registrační pokladny, počítačové stroje a přístroje na zpracování informací, hasicí přístroje; (10) chirurgické, lékařské, zubařské a veterinární přístroje a nástroje, umělé končetiny, oči a zuby, ortopedické pomůcky, šicí materiály; (12) vozidla, dopravní prostředky pozemní, vzdušné a vodní; (13) střelné zbraně, střelivo a projektily, výbušniny, ohňostroje; (14) drahé kovy a jejich slitiny a výrobky z těchto materiálů nebo jimi plátované nezahrnuté do jiných tříd, klenoty, šperky, drahé kameny, hodinářské výrobky a chronometrické přístroje; (15) hudební nástroje; (16) papír, lepenka a výrobky z těchto materiálů, nezahrnuté do jiných tříd, tiskařské výrobky, knihvazačské potřeby, fotografie, papírnické

zboží, lepidla pro papírnictví nebo domácnost, umělecké potřeby, štetce, psací stroje a kancelářské potřeby (s výjimkou nábytku), učební pomůcky (s výjimkou přístrojů), obaly z plastických hmot (nezahrnuté do jiných tříd), tiskací litery, štočky; (17) kaučuk, gutaperča, guma, azbest, slída a výrobky z těchto surovin nezahrnuté do jiných tříd, polotovary z plastických hmot, těsnící, ucpávací a izolační materiály, ohebné nekovové potrubí; (18) kůže a imitace kůže, výrobky z těchto materiálů nezahrnuté do jiných tříd, zvířecí kůže, kufry a zavazadla, deštníky, slunečníky a hole, biče a sedlářské výrobky; (19) nekovové stavební materiály, nekovové neohebné stavební trubky, asfalt, pryskyřice a dehet, nekovové přenosné konstrukce, nekovové monumenty; (20) nábytek, zrcadla, rámy, výrobky ze dřeva, korku, rákosu, ratanu, proutí, rohů, kostí, slonoviny, kostic, želvoviny, jantaru, perleti, mořské pěny, náhražek všech těchto surovin a z plastických hmot, nezahrnuté do jiných tříd; (21) domácí nářadí a kuchyňské nádobí (ne z drahých kovů nebo jimi plátované), hřebeny a houby, kartáče (s výjimkou štětců), potřeby pro kartáčnictví, potřeby pro úklid, drátky na parkety, surové sklo nebo skleněné polotovary (s výjimkou stavebního skla), skleněné zboží, porcelán a kamenina nezahrnuté do jiných tříd; (22) provazy, nitě, sítě, stany, plachty, pytle (nezahrnuté do jiných tříd), materiály pro vycpávání (kromě kaučuku a jiných plastických hmot), surové vláknité textilie; (23) vlákna k textilnímu použití; (24) látky a textilní zboží nezahrnuté v jiných třídách, pokrývky na postele a ubrusy; (25) oděvy, obuv a kloboučnické zboží; (26) krajky a výšivky, stuhy a tkanice, knoflíky, háčky a šňerovací dirky, špendlíky a jehly, umělé květiny; (27) koberce, rohože, rohožky, linoleum a ostatní podlahové krytiny, tapety na zeď z jiných než textilních materiálů; (28) hry, hračky, hrací karty, tělocvičné a sportovní potřeby nezahrnuté do jiných tříd, vánoční ozdoby; (29) maso, ryby, drůbež a zvířina, masové výtahy, konzervované, sušené a vařené ovoce a zelenina, želé, marmelády, vejce, mléko a mléčné výrobky, jedlé tuky a oleje, salátové zálivky, konzervy masové, rybí, zeleninové; (30) káva, čaj, kakao, cukr, tapioka, ságo, náhražky kávy, mouky a výrobky z obilnin, chléb, pekařské a cukrářské výrobky, zmrzliny, med, sirup z melasy, kvasnice, kypřicí prášek, sůl, hořčice, ocet, omáčky (s výjimkou salátových zálivek), koření, led; (31) zemědělské, zahradnické a lesní produkty a zrní, nezahrnuté do jiných tříd, živá zvířata, čerstvá zelenina a ovoce, osivo, rostliny a živé květiny, potrava pro zvířata, slad; (32) piva, minerální a perlivé vody a další nealkoholické nápoje, ovocné nápoje a ovocné džusy, sirupy a další preparáty pro přípravu nápojů; (33) alkoholické nápoje (s výjimkou piva); (34) tabák, kuřácké potřeby, zápalky; (35) reklama, zprostředkovatelská činnost v oblasti obchodu, pomoc při koupi výrobků a při prodeji výrobků a služeb, jakož i komercializace výrobků a služeb, s tím související poradenská činnost.

(511) 1, 2, 3, 4, 6, 8, 9, 10, 12, 13, 14, 15, 16, 17, 18, 19, 20, 21, 22,
23, 24, 25, 26, 27, 28, 29, 30, 31, 32, 33, 34, 35
(210) O 185185(111) **263899**(220) 04.12.2002
(320) 04.12.2002
(442) 14.05.2003
(151) 28.06.2004
(540)(730) **Norasan**
Norma Lebensmittelfilialbetrieb GmbH & Co.KG,
Heisterstr. 4, D-90441 Nürnberg, DE
(740) Rott, Růžička a Guttman, patentová, známková a právní kancelář JUDr. Růžička Michal, CSc., Nad Štolou 12, Praha 7
(510) (5) hygienické výrobky pro léčebné účely, diabetické přípravky pro léčebné účely, potraviny pro batolata, náplasti, obvazový materiál, materiály pro plombování zubů a pro zubní otisky, dezinfekční přípravky, výrobky pro hubení škodlivých zvířat, fungicidy, herbicidy; (29) maso, ryby, drůbež a zvířina, masové výtahy, ovoce a zelenina konzervované, sušené a zavařené, želé, džemy, kompoty, vejce, mléko a mléčné výrobky, oleje a tuky jedlé; (30) káva, čaj, kakao, cukr, rýže, tapioka, ságo, kávové náhražky, mouka a přípravky z obilnin, chléb, pečivo, cukrovinky, zmrzlina, med, sirup melasový, droždí, prášky do těsta, sůl, hořčice, ocet, nálevy (k ochucení), koření, led pro osvěžení.
(511) 5, 29, 30

(210) O 186360

ÚŘEDNÍ ROZHODNUTÍ A OZNÁMENÍ

Obnovy zápisu ochranných známek

Číselný přehled

92762, 94081, 100233, 107218, 107653, 108051, 113336, 118356, 151374, 151375, 151376, 151482, 151487, 151491, 151493, 151494, 151499, 151501, 151529, 151594, 151628, 151675, 151740, 152768, 152925, 155751, 155764, 155959, 156039, 156055, 156091, 162036, 162210, 162297, 162314, 162382, 162420, 162451, 162472, 162567, 163017, 165738, 165745, 165746, 165748, 165802, 165882, 165937, 165956, 165972, 166004, 166026, 166115, 166157, 166794, 174556, 176074, 177870, 178121, 178821, 179060, 179239, 179240, 179466, 179615, 179730, 179915, 180287, 180749, 180750, 180752, 180805, 180806, 180874, 180875, 180967, 181034, 181035, 181079, 181271, 181750, 181812, 181813, 182117, 182495, 182496, 182968, 183207, 183670, 183671, 183715, 183824, 183826, 184210, 184329, 184412, 184604, 185160, 185416, 185486, 185490, 185491, 185492, 185667, 185668, 186008, 186230, 186498, 186502, 186527, 186718, 186721, 186793, 186794, 186796, 186797, 186872, 186885, 186910, 186929, 186934, 186935, 186936, 186953, 186957, 186958, 186967, 186979, 187109, 187114, 187150, 187156, 187184, 187196, 187276, 187679, 187680, 187772, 187941, 187949, 187969, 187989, 188000, 188001, 188002, 188034, 188035, 188036, 188053, 188086, 188303, 188348, 188384, 188385, 188431, 188451, 188849, 188869, 188890, 188931, 188947, 188949, 188951, 188967, 188987, 189000, 189001, 189701, 189729, 189802, 189825, 189925, 189926, 189982, 189988, 189989, 190474, 190479, 190492, 190497, 190506, 190546, 190548, 190560, 190572, 190575, 190587, 190636, 190702, 190835, 191265, 191266, 191282, 191309, 191316, 191347, 191355, 191356, 191383, 191398, 191399, 191406, 191407, 191443, 191475, 191489, 191590, 191591, 191627, 191925, 191990, 191994, 192005, 192038, 192094, 192111, 192112, 192116, 192122, 192191, 192435, 192479, 192739, 192757, 192852, 192854, 192870, 192873, 192874, 192881, 192887, 192900, 192908, 192914, 192917, 192919, 192925, 192926, 192927, 192960, 192961, 193464, 193540, 193548, 193549, 193550, 193567, 193572, 193679, 193680, 193682, 193710, 193711, 193743, 193745, 193746, 193861, 194162, 194182, 194205, 194226, 194249, 194250, 194296, 194297, 194405, 194433, 194472, 194607, 194608, 194609, 194610, 194966, 194971, 194992, 195046, 195079, 195085, 195086, 195087, 195092, 195093, 195099, 195136, 195160, 195176, 195179, 195183, 195203, 195225, 195226, 195227, 195228, 195229, 195288, 195329, 195336, 195341, 195500, 195609, 196069, 196070, 196084, 196095, 196096, 196155, 196156, 196201, 196208, 196289, 196364, 196731, 196733, 196772, 196775, 196782, 196789, 196797, 197314, 197315, 197336, 197398, 197434, 197757, 197758, 197784, 198255, 198292, 198297, 198318, 198349, 198366, 198399, 198455, 199122, 199152, 199153, 199191, 199198, 200033, 200034, 200057, 200058, 200059, 200076, 200191, 200853, 200854, 201619, 201651, 201652, 201775, 201777, 202571, 203364, 203465, 204276, 205269, 205290, 206710, 207346, 208856, 209338, 209345, 210822, 216028, 216895, 221141, 223591, 225746.

Obnovy zápisu ochranných známek

(111) **92762**
(220) 18.10.1924
(151) 18.10.1924
(540)

AKUTOL

(730) **AVEFLOR, a.s.**, Budčeves 26, Kopidlno, 50732, CZ
(510) Drogy, farmaceutické výrobky, lékárnické zboží.
(511) 1, 2, 3, 5
(210) O 1030

(111) **94081**
(220) 20.09.1924
(151) 20.09.1924
(540)



(730) **The Christian Science Board of Directors**, Boston, MA, US
(740) Společná advokátní kancelář Všečeka Zelený Švorčík Kalenský a partneři Švorčík Otakar JUDr., Hálkova 2, Praha 2
(510) (16) tištěné knihy, tištěné časopisy vydávané měsíčně, tištěné náboženské spisy vydávané čtvrtletně.
(511) 16
(210) O 2981

(111) **100233**
(220) 10.07.1944
(151) 10.07.1944
(540)

Intrenon

(730) **SPOFA, a.s.**, Husinecká 11a, Praha 3, 13000, CZ
(740) ČERVENKA, KLEINTOVÁ, TURKOVÁ Patentová, známková a advokátní kancelář Kleintová Eva Ing., Budečská 6, Praha 2
(510) (5) léčiva.
(511) 5
(210) O 2141

(111) **107218**
(220) 31.05.1944
(151) 31.05.1944
(540)

DETOXAN

(730) **IVAX Pharmaceuticals s. r. o.**, Ostravská 29, Opava - Komárov, 74770, CZ
(740) ROTT, RŮŽIČKA & GUTTMANN Patent., známk. a advokát. kancelář Rott Vladimír JUDr., Nad Štolou 12, Praha 7
(510) (5) zvěrolékařská léčiva.
(511) 5
(210) O 1400

(111) **107653**
(220) 10.05.1944
(151) 10.05.1944
(540)

(730) **AVEFLOR, a.s.**, Budčeves 26, Kopidlno, 50732, CZ
(510) (5) léčiva, lučební výrobky pro léčebné účely a péči o zdraví, farmaceutické drogy, prostředky pro ničení zvířat a rostlin, pasteurizační prostředky a ochranné prostředky (desinfekční prostředky).

(511) 5
(210) O 1013

(111) **108051**
(220) 11.06.1934
(151) 11.06.1934
(540)



(730) **DRUCHEMA, družstvo pro chemickou výrobu a služby**, Služeb 3, Praha 10, 10031, CZ
(740) Rott, Růžička a Guttman, patentová, známková a advokátní kancelář JUDr. Růžička Michal, CSc., Nad Štolou 12, Praha 7
(510) Lučebně - technické výrobky, spojiva pro malování, tekuté lešticí vosk, barvy, barvicí prostředky, fermeže, lepidla, laky, prostředky ke konservování kůže, prostředky k čištění kůže (kromě cidicího kamene na obuv ze zhrublé kůže), malířské potřeby, prostředky k cidění kovů, lešticí prostředky pro dřevo, podlahy z měkkého i tvrdého dřeva, umělé podlahy, kůží, linkrustu, linoleum, mramor, nábytek, papír, parkety, obuv, voskové sukno, nástěnné malby; cidicí prostředky, mýdla, prostředky k zamezení prachu, škrob, vosky a voskové přípravky.
(511) 1, 2, 3, 4, 16
(210) O 1706

(111) **113336**
(220) 22.05.1934
(151) 22.05.1934
(540)

KOH-I-NOOR

(730) **KOH-I-NOOR HARDTMUTH a.s.**, F.A.Gerstnera 3, České Budějovice, 37130, CZ
(740) Korejzová & spol. Advokátní a patentová kancelář Korejzová Zdeňka JUDr., Spálená 29, Praha 1
(510) (16) grafitové, snímací a barevné tužky, grafitové, snímací a barevné vložky do mechanických držátek /též kapesních tužek/, soupavy nebo krabičky s takovými tužkami nebo držátky, držátka na pera /též kapesní držátka/, pouzdra na pera, psací, kreslicí a značkovací křídly, držátka na křídly, stěrací pryž, umělé a přírodní uhel, tuše, barvy a pastely, též razítkové barvy, pravítka, měřítka, zápisníky, zápisní bloky a zápisní tabulky, náčrtníky, palety, štětce, rýsovaadla, příložníky, trojúhelníky, spinátka.
(511) 16
(210) O 2323

(111) **118356**
(220) 13.07.1944
(151) 13.07.1944
(540)

SIGMA

(730) **SIGMA GROUP a.s.**, Jana Sigmunda č.79, Lutín, 78350, CZ
(740) Čermák, Hořejš, Vrba - advokátní a patentová kancelář JUDr. Matějka Jan, Národní 32, Praha 1
(510) Vzdušníky ručních i elektrických čerpadel, kompresorů, vodovodů, vodovodních zařízení, jakož i všech vedení tekutin a plynů všech druhů, čistící přístroje, nádrže, dmychadla všech druhů, rotační a pístové kompresory, filtry vzduchu, plynotěsné uzavěry, v rozváděcích potrubích, jakož i v místnostech, odpouštěcí přístroje, rozmetadla. Příslušenství a součásti čerpacích zařízení, samočinných spínačů, zapalovačů, elektrických chladicích přístrojů, akumulátory a chladicí zařízení všech druhů pro malé a velké výkony, pístové a rotační kompresory, regulační spínací zařízení, elektrické přístroje pro

řízení a hlídání běhu čerpadel a čerpacích agregátů pro dopravu tekutin a plynů, spínací skříně, ochranné spínače, hlídače motoru, registrační přístroje k dálkovému značení stavu vodní hladiny a přítokového množství, signalizační zařízení, poplachová zařízení akustická, optická, nebo kombinovaná při poruchách vedení, při ztrátě tlaku pod přípustnou hranici, ozonizátory pro kryty.



(511) 7, 11
(210) O 166

(111) **151374**
(220) 09.03.1954
(151) 22.03.1954
(540)

 **A.W. FABER**

(730) **A.W.Faber - Castell Unternehmensverwaltung GmbH and Co.**, Stein u Norimberka, DL
(740) Advokátní a patentová kancelář Čermák, Hořejš, Myslíl a spol. Matějka Jan JUDr., Národní 32, Praha 1
(510) (16) obyčejné, barevné a kopírovací tužky, stiskací a plnicí tužky, kuličková pera, pryže k vymazávání, plnicí držátka, počítací pravítka, měřítka.
(511) 16
(210) O 925

(111) **151375**
(220) 09.03.1954
(151) 09.03.1954
(540)

A.W. FABER  **"CASTELL"** 

(730) **FABER A.W.CASTELL**, Stein bei Nürnberg, DE
(740) Advokátní a patentová kancelář Čermák, Hořejš, Myslíl a spol. Matějka Jan JUDr., Národní 32, Praha 1
(510) (16) obyčejné, barevné a kopírovací tužky, stiskací a plnicí tužky, kuličková pera, pryže k vymazávání, plnicí držátka, počítací pravítka, měřítka.
(511) 16
(210) O 930

(111) **151376**
(220) 09.03.1954
(151) 22.03.1954
(540)

Castell

(730) **A.W.Faber-Castell Unternehmensverwaltung GmbH and Co.**, Stein u Norimberka, DE
(740) Advokátní a patentová kancelář Čermák Hořejš, Myslíl a spol. Matějka Jan JUDr., Národní 32, Praha 1
(510) (16) tužky obyčejné, tužky barevné, tužky pro umělce a jejich vložky, tužky patentní, tužky kopírovací a tužky inkoustové.
(511) 16
(210) O 929

(111) **151482**
(220) 10.04.1954
(151) 17.06.1954
(540)

MIMOSA

(730) **MILO mydlářenská s.r.o.**, Třída Svobody čp. 956/31, Olomouc, 77200, CZ
(740) Zastupování bylo zrušeno, .
(510) (3) toaletní mýdlo.
(511) 3
(210) O 1554

(111) **151487**
(220) 10.04.1954
(151) 17.06.1954
(540)

RONDO

(730) **MILO mydlářenská s.r.o.**, Třída Svobody čp. 956/31, Olomouc, 77200, CZ
(740) Zastupování bylo zrušeno, .
(510) (3) toaletní mýdlo.
(511) 3
(210) O 1559

(111) **151491**
(220) 10.04.1954
(151) 17.06.1954
(540)

ELA

(730) **MILO mydlářenská s.r.o.**, Třída Svobody čp. 956/31, Olomouc, 77200, CZ
(740) Zastupování bylo zrušeno, .
(510) (3) toaletní mýdlo.
(511) 3
(210) O 1565

(111) **151493**
(220) 10.04.1954
(151) 18.06.1954
(540)

CARMEN

(730) **MILO mydlářenská s.r.o.**, Třída Svobody čp. 956/31, Olomouc, 77200, CZ
(740) Zastupování bylo zrušeno, .
(510) (3) toaletní mýdlo.
(511) 3
(210) O 1567

(111) **151494**
(220) 10.04.1954
(151) 18.06.1954
(540)

ROMANCE

(730) **MILO mydlářenská s.r.o.**, Třída Svobody čp. 956/31, Olomouc, 77200, CZ
(740) Zastupování bylo zrušeno, .
(510) (3) toaletní mýdlo.
(511) 3
(210) O 1568

(111) **151499**
(220) 10.04.1954
(151) 19.06.1954
(540)

KORA

(730) **MILO mydlářenská s.r.o.**, Třída Svobody čp. 956/31, Olomouc, 77200, CZ
(740) Zastupování bylo zrušeno, .
(510) (3) toaletní mýdlo.
(511) 3
(210) O 1574

(111) **151501**
(220) 10.04.1954
(151) 19.06.1954
(540)

LUKANA

(730) **MILO mydlářenská s.r.o.**, Třída Svobody čp. 956/31, Olomouc, 77200, CZ
(740) Zastupování bylo zrušeno, .
(510) (3) toaletní mýdlo, kosmetické výrobky všeho druhu, prací a namáčecí prostředky.
(511) 3
(210) O 1576

(111) **151529**
(220) 29.05.1954
(151) 16.07.1954
(540)

FLORISTEN

(730) **SPOFA a.s.**, Husinecká 11a, Praha 3, 13000, CZ
(740) ČERVENKA, KLEINTOVÁ, TURKOVÁ Patentová, známková a advokátní kancelář Kleintová Eva Ing., Budečská 6, Praha 2
(510) Léčiva, drogy, farmaceutické přípravky humánní a veterinární, chemické výrobky pro průmysl, lékařství, hygienu, farmacii a vědu; přípravky baktericidní, fungicidní, insekticidní; desinfekční přípravky; přípravky proti nákaze; přípravky pro konzervování; prostředky k hubení škůdců a ničení rostlin; čisticí prostředky, léčebná mýdla; vonné a kosmetické

přípravky, látky pro kosmetiku a parfumerii, etherické oleje, trestí, extrakty a essence; přípravky silící a dietetické; přípravky pro ošetřování zubů a dutiny ústní; zubní výplně a prothesy; náplasti, obvazový a šicí materiál pro chirurgii; diagnostika; jedy a strojené vody minerální.

(511) 1, 3, 5, 10, 32
(210) O 2114

(111) **151594**

(220) 16.07.1954
(151) 17.08.1954
(540)

ARCANCIL

(730) **LABORATOIRES VALDOR**, Parc des Algorithmes, 141 rue Michel Carré - Batiment Aristote, 95100 ARGENTEUIL, FR
(740) TRAPLOVÁ-HAKR-KUBÁT Patentová a známková kancelář Traplová Jarmila JUDr., Přístavní 24, Praha 7
(510) (3) kosmetické výrobky a ochranné přípravky všeho druhu.
(511) 3
(210) O 2717

(111) **151628**

(220) 16.04.1954
(151) 28.09.1954
(540)



(730) **MILO mydlářská s.r.o.**, Třída Svobody čp. 956/31, Olomouc, 77200, CZ
(740) Zastupování bylo zrušeno, .
(510) (3) jádrová mýdla.
(511) 3
(210) O 1657

(111) **151675**

(220) 18.10.1954
(151) 02.11.1954
(540)



(730) **SOCIÉTÉ DES PRODUITS NESTLÉ S.A.**, Av. Nestlé 55, 1800 Vevey, CH
(740) Advokátní kancelář Pokorný, Wagner & spol. JUDr. Richard Wagner, Karolíny Světlé 301/8, Praha 1
(510) Pro veškeré potraviny, potraviny, zejména čokolády všeho druhu jako smetanové, mléčné, vanilkové, kávové, oříškové, mandlové, krémové plněné tuhými i tekutými krémy a likéry všech druhů a chutí, divadelní bonbony, desserty, pralinky, druhy oplatkové, ovoce všeho druhu kandované i v čokoládě máčené; čokoládové, kakaové, mandlové, oříškové i jiné podobné hmoty, pomerančová kůra, ananas, pumpníkl obyčejný, mandlový a i v čokoládě máčený, pražené mandle, oříšková jádra, arašídka a jiné tuzemské a cizokrajné ořechy a jádra, karamely, kandity, fourée, dražé, výrobky lékočivové, žvýkací guma, cukrovinky orientálské, kokosové, ovocné, želeové, vánoční a velikonoční, kakao ve všech způsobech balení.

(511) 29, 30, 31, 33
(210) O 3463

(111) **151740**

(220) 23.10.1954

(151) 13.12.1954
(540)

ZKL

(730) **ZKL Klášterec spol. s r.o.**, Nádražní 214, Klášterec nad Ohří, 43151, CZ
(740) Patentservis Praha a.s., Jivenská 1273/1, Praha 4
(510) (7) valivá ložiska.
(511) 7
(210) O 3490

(111) **152768**

(220) 31.07.1954
(151) 03.10.1956
(540)

HYPALON

(730) **DuPont Dow Elastomers LLC**, 300 Bellevue Parkway, Wilmington, DE, US
(740) Korejzová & spol. Advokátní a patentová kancelář Korejzová Zdeňka JUDr., Spálená 29, Praha 1
(510) (1) syntetické elastomery (polymerisované sloučeniny mající elastické vlastnosti) k všeobecnému použití v těch odvětvích průmyslu, kde lze použít přírodního nebo syntetického kaučuku.
(511) 1
(210) O 2785

(111) **152925**

(220) 19.05.1954
(151) 27.03.1957
(540)

WINSTON

(730) **Japan Tobacco Inc.**, 2-2-1 Toranomon, Minato-ku, Tokyo, JP
(740) Společná advokátní kancelář Všečeka Zelený Švorčík Kalenský a partneři JUDr. Otakar Švorčík, Hájkova 2, Praha 2
(510) (34) tabákové výrobky včetně cigaret.
(511) 34
(210) O 2054

(111) **155751**

(220) 28.02.1964
(151) 17.03.1964
(540)

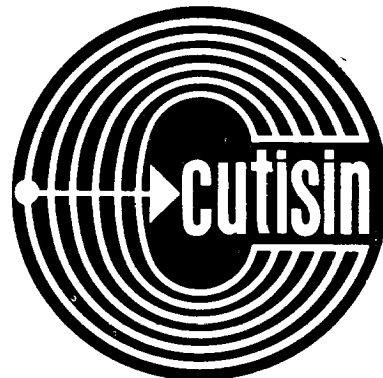

(730) **Cutisin, a.s.**, Vichovská 830, Jilemnice, 51419, CZ
(740) Patentservis Praha a.s., Jivenská 1273/1, Praha 4
(510) (18) umělá střeva.
(511) 18
(210) O 30832

(111) **155764**

(220) 17.03.1964
(151) 26.03.1964
(540)

JADRAN

(730) **ASTRID, společnost s ručením omezeným**, U průhonu 10, Praha 7, 17004, CZ
(510) (3) kosmetické, parfumářské a mydlářské výrobky.
(511) 3
(210) O 31192

(111) **155959**

(220) 08.09.1964

(151) 28.09.1964
(540)



(730) **TATRA, akciová společnost**, Štefánikova 1163, Koprivnice, 74221, CZ
(740) Patentservis Praha a.s., Jivenská 1273/1, Praha 4
(510) (12) vozidla všeho druhu pro dopravu pozemní, vodní i vdušnou, motorová vozidla všeho druhu a jejich součásti, chasis, karoserie, motory a jejich součásti, železniční vozy, přívěsné vozy, jejich díly a součásti, motorové vozy, autobusy, trolleybusy a jejich součásti.
(511) 12
(210) O 32361

(111) **156039**
(220) 01.04.1964
(151) 04.12.1964
(540)

PROTEX

(730) **Balakom, a.s.**, Podvihovská 12, Opava 9 - Komárov, 74770, CZ
(510) (2) nátěrové hmoty a pomocné přípravky související s touto výrobou, tiskové barvy a zinková běloba.
(511) 2
(210) O 31213

(111) **156055**
(220) 01.04.1964
(151) 04.01.1965
(540)

EMOLEX

(730) **Balakom, a.s.**, Podvihovská 12, Opava 9 - Komárov, 74770, CZ
(510) (2) nátěrové hmoty a pomocné přípravky související s touto výrobou, tiskové barvy, práškové barvy a zinková běloba.
(511) 2
(210) O 31223

(111) **156091**
(220) 27.11.1964
(151) 12.02.1965
(540)

Pe - po

(730) **Severochema, družstvo pro chemickou výrobu, Liberec**, Vilová 333/2, Liberec 10, 46171, CZ
(510) (1) chemický tuhý podpalovač paliv.
(511) 1
(210) O 32940

(111) **162036**
(220) 05.06.1974
(151) 19.07.1974
(540)

MO

(730) **Moravské železářny, a.s.**, Řepčinská 35/86, Olomouc, 77911, CZ
(740) Patentservis Praha a.s., Jivenská 1273/1, Praha 4
(510) (6) fitinky, strojní součásti z tvárné a temperované litiny, z ocelolitiny, potrubní rychlospojky, strojní součásti kované.
(511) 6
(210) O 47937

(111) **162210**
(220) 31.05.1974
(151) 10.02.1975
(540)

WISE-GRIP

(730) **Irwin Industrial Tool Company**, 29 East Stephenson Street, Freeport, IL, US

(740) Advokátní a patentová kancelář Čermák, Hořejš, Myslíl JUDr. Matějka Jan, Národní 32, Praha 1
(510) (8) ruční nářadí a nástroje, francouzské klíče, kleště na ohýbání drátu, upínací svorky s feznou hranou, nebo bez ní.
(511) 8
(210) O 47931

(111) **162297**
(220) 04.07.1974
(151) 17.03.1975
(540)

MATAVEN

(730) **BASF Agro B.V., Arnhem (NL), Zweigniederlassung Wädenswil**, Steinacherstrasse 101, Au, CH
(740) Společná advokátní kancelář Všečečka, Zelený, Švorčík, Kalenský a partneři JUDr. Pavel Zelený, advokát, Hálkova 2, Praha 2
(510) Chemické výrobky pro zemědělství, zahradnictví a lesnictví, hnojiva (přírodní a umělá), úpravní činidla pro semena a osivo; prostředky insekticidní, larvicidní, fungicidní a pesticidní, prostředky molluscicidní a nematocidní, přípravky pro hubení škůdců a ničení plevele, přípravky odpuzující hmyz, přípravky pro vykuřování půdy, výrobky veterinární, výrobky pro mytí a čištění zvířat, výrobky anthelmintické, přípravky pro osvěžování vzduchu, přípravky desinfekční a deodoranční.
(511) 1, 5
(210) O 48026

(111) **162314**
(220) 23.09.1974
(151) 21.03.1975
(540)

LUXOR

(730) **Finlux Oy**, Radiomiehenukatu 3, Turku, 20320, FI
(740) ROTT, RŮŽIČKA & GUTTMANN Patent., známk. a advokát. kancelář Rott Vladimír JUDr., Nad Štolou 12, Praha 7
(510) (9) přístroje a nástroje k vědeckým a laboratorním účelům, přístroje a nástroje navigační, přístroje a nástroje určené k přenášení rozkazů, k měření a přístroje všeobecně užívané při řízení lodí a letadel, přístroje a nástroje geodetické a přístroje a nástroje elektrické nezačleněné do jiných tříd, přístroje a nástroje pro bezdrátovou telegrafii, přístroje fotografické, kinematografické, optické včetně promítačů obrazů a zvětšovacíh přístrojů, přístroje a nástroje k vážení a měření, přístroje a nástroje signalisační, včetně signálních píšťalek, přístroje a nástroje určené ke kontrolním účelům, přístroje a nástroje pro účely záchranné a učešní, automaty uváděné v činnost hozením mince nebo známky, přístroje pro záznam a reprodukci mluveného slova, zapisovací pokladny a počítací stroje včetně kancelářských a děrovacích strojů, hasicí přístroje, speciální pouzdra pro přístroje a nástroje, pokud spadají do třídy 9, elektromechanické a elektrotermické přístroje a zařízení pokud spadají do třídy 9.
(511) 9
(210) O 48162

(111) **162382**
(220) 19.06.1974
(151) 15.05.1975
(540)

CDB CLEARON

(730) **CLEARON CORP.**, 52 Vanderbilt Avenue, New York 10017, NY, US
(740) Korejzová & spol. Advokátní a patentová kancelář Korejzová Zdeňka JUDr., Spálená 29, Praha 1
(510) Sloučeniny obsahující stabilizovaný suchý chlór; bělicí přípravky; detergenty pro použití při průmyslových a výrobních postupech; materiály pro bílení; detergenty nikoliv pro použití při průmyslových a výrobních postupech; prášky k praní a drhnutí pro použití v domácnosti i v průmyslu; desinfekční prostředky; zdravotnické chemické látky; sanitizátory pro plavecké bazény; pesticidy, tř. 1,3,5.
(511) 1, 3, 5
(210) O 47969

(111) **162420**

(220) 25.07.1974
(151) 18.06.1975
(540)

BUENDIA

(730) **Federacion Nacional de Cafeteros de Colombia**, Bogotá, CO
(740) Patentservis Praha a.s., Jivenská 1273/1, Praha 4
(510) (30) káva kolumbijské provenience ve všech formách a způsobech její úpravy.
(511) 30
(210) O 48060

(111) **162451**
(220) 25.09.1974
(151) 03.07.1975
(540)

RISTON

(730) **E.I. du Pont de Nemours and Company, společnost zřízená podle zákonů státu Delaware**, 1007 Market Street, Wilmington, DE, US
(740) Advokátní a patentová kancelář Čermák Hořejš Myslíl a spol. JUDr. Karel Čermák jr., Ph.D., Národní 32, Praha 1
(510) Fotopolymerový film, přípravky a přístroje pro laminování a vyvolávání fotopolymerových filmů, fotografické chemikálie.
(511) 1, 9
(210) O 48189

(111) **162472**
(220) 05.06.1974
(151) 18.07.1975
(540)

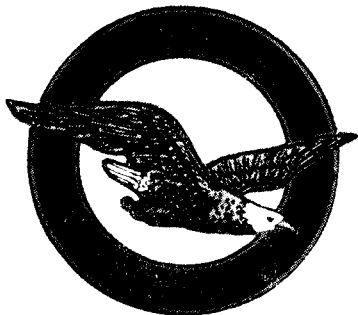

(730) **United Technologies Corporation**, United Technologies Building One Financial Plaza, Hartford, CT, US
(740) Advokátní a patentová kancelář Čermák Hořejš Myslíl a spol. JUDr. Karel Čermák jr. Ph. D., Národní třída 32, Praha 1
(510) Letecké motory a jejich součástky, nádrže na pohonné látky a jejich součástky.
(511) 6, 7
(210) O 47935

(111) **162567**
(220) 15.11.1974
(151) 24.10.1975
(540)

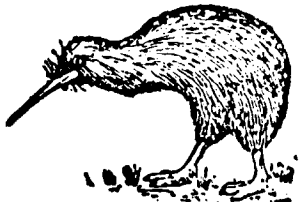
KIWI

(730) **Sara Lee Household and Body Care International B.V.**, Vleutensevaart 100, Utrecht, NL
(740) Advokátní a patentová kancelář Čermák Hořejš Myslíl a spol. Matějka Jan JUDr., Národní 32, Praha 1
(510) (3) prostředky na leštění a čištění, bělicí prostředky a jiné substance pro použití v prádelnách; prostředky pro obrousování a broušení.
(511) 3
(210) O 48285

(111) **163017**
(220) 22.12.1974
(151) 11.10.1976
(540)



(730) **WARNER COMMUNICATIONS INC.**, 75 Rockefeller Plaza, New York, NY, US
(740) Společná advokátní kancelář Všečeka Zelený Švorčík Kalenský a partneři Všečeka Miloš JUDr., Hálkova 2, Praha 2
(510) (9) fonografické záznamy, magnetofonové pásky, nahrané zvukové kazety, filmy, televizní filmy, obrazové pásky, přístroje fotografické a kinematografické, čočky a elektrické příslušenství k těmto výrobkům; (16) knihy, obrázkové časopisy, periodické publikace a jiné tiskoviny; (41) služby poskytované v souvislosti s činností vzdělávací a zábavnou.
(511) 9, 16, 41
(210) O 48361

(111) **165738**
(220) 06.10.1983
(151) 17.08.1984
(540)

MONTEBAN

(730) **Eli Lilly and Company, společnost zřízená podle zákonů státu Indiana**, Indianapolis, IN, US
(740) Společná advokátní kancelář Všečeka Zelený Švorčík Kalenský a partneři Kalenský Petr JUDr., Hálkova 2, Praha 2
(510) (5) veterinární přípravky.
(511) 5
(210) O 53358

(111) **165745**
(220) 05.07.1984
(151) 11.09.1984
(540)



(730) **JABLONEX, akciová společnost pro zahraniční obchod**, Palackého 41, Jablonec nad Nisou, 46637, CS
(740) Kolátor Kamil, Lučanská 5, Jablonec nad Nisou
(510) Skleněné perle a perličky; skleněná bižuterie, např. náhrdelníky, náramky, náušnice z mačkaných perlí; kovová bižuterie, např. náhrdelníky, náramky, náušnice z kovu nebo kovu a skleněných kamenů a perlí; skleněné kameny, určené především k výrobě bižuterie; skleněné knoflíky; umělé květiny; vánoční ozdoby.
(511) 14, 26, 28
(210) O 53714

(111) **165746**
(220) 05.07.1984
(151) 11.09.1984
(540)

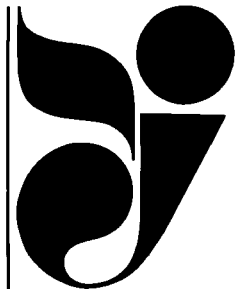
**JABLONEX**

(730) **JABLONEX, akciová společnost pro zahraniční obchod**, Jablonec nad Nisou, 46637, CZ
(740) Kolátor Kamil, Lučanská 5, Jablonec nad Nisou

(510) Skleněné perle a perličky; skleněná bižuterie, např. náhrdelníky, náramky, náušnice z mačkaných perlí; kovová bižuterie, např. náhrdelníky, náramky, náušnice z kovu nebo kovu a skleněných kamenů a perlí; skleněné kameny, určené především k výrobě bižuterie; skleněné knoflíky; umělé květiny; vánoční ozdoby.

(511) 14, 26, 28
(210) O 53715



(111) **165748**
(220) 22.08.1984
(151) 22.08.1984
(540)

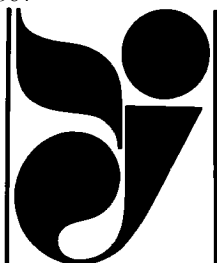

ЯБЛОНЭКС

(730) **JABLONEX, akciová společnost pro zahraniční obchod,** Palackého 41, Jablonec nad Nisou, 46637, CZ

(740) Kolátor Kamil, Lučanská 5, Jablonec nad Nisou

(510) (14) skleněné perle a perličky, skleněná bižuterie např. náhrdelníky, náramky, náušnice z mačkaných perlí, kovová bižuterie např. náhrdelníky, náramky, náušnice z kovu nebo z kovu a skleněných kamenů a perlí, skleněné kameny, určené především k výrobě bižuterie; (26) skleněné knoflíky, umělé květiny; (28) vánoční ozdoby.

(511) 14, 26, 28
(210) O 53787

(111) **165802**
(220) 18.05.1984
(151) 06.12.1984
(540)

SLOVIT

(730) **Zentiva, a.s.,** Nitrianska 100, Hlohovec, 92027, SK

(740) ROTT, RŮŽIČKA & GUTTMANN Patent., známk. a advokát. kancelář Rott Vladimír JUDr., Nad Štolou 12, Praha 7

(510) Výrobky lučební pro zdravotnický průmysl; umělé a syntetické pryskyřice; lučebniny na konzervování potravin, výrobky kosmetické, etherické oleje; zdravotnická mýdla, prostředky na čištění zubů, výrobky farmaceutické, veterinářské; léčiva pro lidi a zvířata; medikované krmné přípravky; výrobky dietetické pro děti a nemocné; náplasti, materiál na obvazy; hmoty na plombování zubů a na otisky zubů; medicínální nápoje; sirupy k farmaceutickým účelům, chemické přísady do krmiv.

(511) 1, 3, 5, 31
(210) O 53659

(111) **165882**
(220) 12.06.1984
(151) 06.03.1985
(540)

TATRAMAT

(730) **TATRAMAT, akciová společnost,** Hlavná 1416/28, Poprad, SK

(740) PATENTSERVIS Praha, a.s., Jivenská 1273/1, Praha 4

(510) Elektrické ohřivače vody, automatické pračky, elektrické sušiče prádla, myčky nádobí, tepelná čerpadla.

(511) 7, 11
(210) O 53694

(111) **165937**
(220) 12.06.1984
(151) 16.05.1985
(540)

(730) **Vinné sklepy Valtice, a.s.,** Vinařská 1, Valtice, 69142, CZ

(740) Dadej, Gheorgiu, Kendereški, patentová a známková kancelář Hejdová Simona Mgr., Lidická 51, Brno

(510) (33) přírodní vína.

(511) 33
(210) O 53695

(111) **165956**
(220) 21.08.1984
(151) 06.06.1985
(540)

HAMMERITE

(730) **Hammerite Products Limited,** 20 Manchester Square, London W1U 3AN, GB

(740) JUDr. Karel Čermák jr. Ph. D. Čermák Hořejš Myslíl a spol., Národní třída 32, Praha 1

(510) (2) nátěry.

(511) 2
(210) O 53783

(111) **165972**
(220) 07.08.1984
(151) 14.06.1985
(540)

Pana

(730) **Matsushita Electric Industrial Co.,Ltd.,** No. 1006, Oaza-Kadoma, Kadoma-shi, Osaka, JP

(740) Advokátní a patentová kancelář JUDr. Korejzová & spol. JUDr. Korejzová Zdeňka, Břehová 1, Praha 1

(510) (9) přístroje a nástroje k vědeckým a laboratorním účelům; přístroje a nástroje navigační, t. j. přístroje a nástroje určené k přenášení rozkazů, k měření a přístroje všeobecně užívané při řízení lodí a letadel; přístroje a nástroje geodetické a elektrické, nezačleněné do jiných tříd; přístroje a nástroje pro bezdrátovou telegrafii; přístroje fotografické, kinematografické, optické, včetně promítačů obrazů a zvětšovacích přístrojů; přístroje a nástroje k vážení a měření, přístroje a nástroje signalizační, včetně píšťalek /signálních/; přístroje a nástroje určené ke kontrolním účelům; přístroje a nástroje pro účely záchranné a učební; automaty uváděné v činnost vhozením mince nebo známky, přístroje pro záznam a reprodukci mluveného slova; zapisovací pokladny a počítačové stroje, včetně kancelářských a děrovacích strojů, hašící přístroje; speciální pouzdra pro přístroje a nástroje, které jsou zařazeny do této třídy.

(511) 9
(210) O 53759

(111) **166004**
(220) 23.08.1984
(151) 11.07.1985
(540)

MARIGOLD

(730) **LRC Products Limited,** 35 New Bridge Street, London EC4V 6BW, GB

(740) Korejzová & spol. Advokátní a patentová kancelář Korejzová Zdeňka JUDr., Spálená 29, Praha 1

(510) (21) rukavice pro domácí úklid, čištění a mytí.

(511) 21
(210) O 53788

(111) **166026**
(220) 24.09.1984
(151) 23.08.1985

- (540) **KARATE**
 (730) **Syngenta Limited**, Syngenta European Regional Centre, Priestley Road, Surrey Research Park, Guildford, Surrey, GB
 (740) TRAPLOVÁ-HAKR-KUBÁT Advokátní a patentová kancelář Traplová Jarmila JUDr., Přístavní 24, Praha 7
 (510) (5) přípravky insekticidní.
 (511) 5
 (210) O 53838

- (111) **166115**
 (220) 24.10.1984
 (151) 05.12.1985
 (540)

SMIRKOLEP

- (730) **SlovZink, a.s.**, Továrenská 545, Košeca, SK
 (740) A.Holas & partner PATENTOVÁ A ZNÁMKOVÁ KANCELÁŘ Ing. Holas Antonín, Křížová 4, Brno
 (510) (1) hmota k lepení brusných prášků na plstěné brusné kotouče, k lepení protipožárních fólií a pod.
 (511) 1
 (210) O 53891

- (111) **166157**
 (220) 16.10.1984
 (151) 05.02.1986
 (540)

FLEX

- (730) **Syngenta Limited**, Syngenta European Regional Centre, Priestley Road, Surrey Research Park, Guildford, Surrey, GB
 (740) TRAPLOVÁ-HAKR-KUBÁT Advokátní a patentová kancelář Traplová Jarmila JUDr., Přístavní 24, Praha 7
 (510) (5) přípravky insekticidní, fungicidní a herbicidní.
 (511) 5
 (210) O 53870

- (111) **166794**
 (220) 16.05.1984
 (151) 13.01.1988
 (540)

NEW ERA

- (730) **New Era Publications International ApS**, Store Kongensgade 55, 1264 Copenhagen K, DK
 (740) Společná advokátní kancelář Všetečka Zelený Švorčík Kalenský a partneři Švorčík Otakar JUDr., Hálkova 2, Praha 2
 (510) Elektronické měřicí přístroje, vzdělávací filmy kinematografické, magnetofonové pásky a magnetofonové kazety ozvučené, soubory instruktážních a vyučovacích knih, příruček, brožur, časopisů a článků, vzdělávací a vyučovací činnost v oboru filosofie ve formě přednášek, seminářů, publikace knih a učebnic.
 (511) 9, 16, 41, 42
 (210) O 53654

- (111) **174556**
 (220) 13.10.1993
 (151) 11.01.1994
 (540)

ETIC

- (730) **ETIC FILMS s.r.o.**, Křemencova 18/164, Praha 1, 11000, CZ
 (510) Produkce - audiovizuální díla, nenahrané zvukové a zvukové obrazové nosiče např. filmové pásy, filmy k záznamu obrazu a zvuku, audiovizuální záznamy, videokazety apod.; propagační činnost v oblasti filmu, reklamy, kultury, vzdělávání a sportu, filmové šoty, televizní reklama a inzerce, organizování a spoluúčast při organizování a zajišťování filmových festivalů a výstav, kulturních, vzdělávacích a sportovních akcí; pronájem motorových vozidel; filmové studio a kulturní agentura, produkční činnost v oblasti filmu, reportáží, filmové a televizní reklamy, půjčování nahraných zvukových a zvukové obrazových záznamů, pronájem technického vybavení potřebného k výrobě zvukových, obrazových a audiovizuálních záznamů; organizování, spoluúčast při organizování a zajišťování filmových festivalů, filmových výstav a jiných kulturních, vzdělávacích, sportovních a veřejných akcí.

- (511) 9, 35, 39, 41, 42
 (210) O 83454

- (111) **176074**
 (220) 21.02.1994
 (151) 04.05.1994
 (540)



- (730) **ŠROUBY Krupka s.r.o.**, Nádražní 127, Krupka, 41741, CZ
 (510) (6) hromadná výroba a prodej spojovacího materiálu - přesné matice, šrouby, čepy, kolíky a součásti vyrobené dle požadavků zákazníka.
 (511) 6
 (210) O 87081

- (111) **177870**
 (220) 11.05.1994
 (151) 29.06.1994
 (540)

SLEKO

- (730) **Mgr. Jan Sedláček**, Na Dlouhém lánu 38, Praha 6, 16000, CZ
 (740) PROPATENT Sedláčková Vlasta Ing., Ke Kateřinkám 1393, Praha 4
 (510) Slévání neželezných kovů; obecně kovy v surovém a polozpracovaném stavu a jejich slitiny, kotvy, kovadliny, zvony, stavební materiál z válcovaného a litého kovu, kolejnice a jiný materiál pro železnice, řetězy, kovové kabely a neelektrické dráty, zámečnické výrobky, kovové roury, pokladny a schránky, ocelové kuličky, podkovy, hřebíky a šrouby, rudy, stroje a obráběcí stroje, motory, soukolí a hnací řemeny.
 (511) 6, 7, 40
 (210) O 89384

- (111) **178121**
 (220) 06.06.1994
 (151) 12.07.1994
 (540)

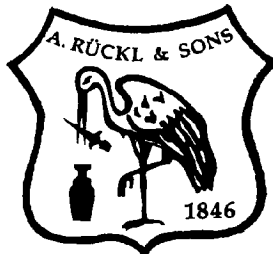

- (730) **ANTONÍN RÜCKL A SYNOVÉ s.r.o. SKLÁRNA VČELNÍČKA**, Včelnička 44, Kamenice nad Lipou, 39470, CZ
 (740) Bohemia Patent Patentová a známková kancelář Vandělková Jana Ing., Hradební 3, Praha
 (510) (21) sklo a skleněné výrobky všeho druhu, včetně uměleckých předmětů ze skla.
 (511) 21
 (210) O 90403

- (111) **178821**
 (220) 18.01.1994
 (151) 09.08.1994
 (540)



- (730) **BESTWATER ENTERPRISE, s.r.o.**, Dykova 1014/18, Praha 10, 10100, CZ
 (510) (32) nealkoholické nápoje s výjimkou vod z orlických hor.
 (511) 32
 (210) O 85909

- (111) **179060**
 (220) 12.08.1994
 (510) 24.08.1994
 (540)

ENZYMA

- (730) **IREKS ENZYMA s.r.o.**, Kšírova 257, Brno, 61900, CZ
 (740) MIRA patentová a známková kancelář Fišerová Blanka, V Kapslovně 11, Praha 3
 (510) Potravinářské výrobky biologické, dietetické a posilující pro humánní využití, texturované proteiny a směsi z nich pro pekařské a cukrářské výrobky, pekařské tuky, náplně a zlepšující přípravky na výrobu chleba, pečiva, cukrářských výrobků a trvanlivého pečiva, mlynářské výrobky, potravinářské mouky, mouky z obilovin, z luštěnin, výrobky obsahující obiloviny a/nebo luštěniny, mouky z obilovin a/nebo luštěnin a směsi z nich určené k dalšímu zpracování, trvanlivé pečivo, pekařské a cukrářské výrobky včetně ostatních výrobků z obilovin, export a import výše uvedených výrobků, mlynářství, vývoj mlynářských výrobků a technologií.
 (511) 5, 29, 30, 35, 42
 (210) O 91921

- (111) **179239**
 (220) 31.05.1994
 (510) 30.08.1994
 (540)



- (730) **Helena Černá**, Domažlická 412, Říčany, 25101, CZ
 (510) Provozování cestovní kanceláře, průvodcovské služby, zprostředkovatelské služby v cestovním ruchu ČR a zahraničí, reklamní služby spojené s cestovní kanceláří, poznávací zájezdy s výchovnou a vzdělávací tematikou v ČR i v zahraničí; poskytování pomoci při provozu obchodu v souvislosti s cestovní kanceláří.
 (511) 35, 36, 39, 41, 42
 (210) O 90149

- (111) **179240**
 (220) 31.05.1994
 (510) 30.08.1994
 (540)



- (730) **Olga Ďurencová**, Domažlická 412, Říčany, 25101, CZ
 (510) Fotografické služby, fotopřístroje a filmové přístroje včetně

oprav, propagační foto, vyvolávání snímků, fotofilmů, letecké fotografování, filmy ploché, na cívkách, exp., neexponované, filtry pro fotografii, atelierové fotografie, fotograf. desky, papíry, náčiní, stativy, alby, substance a vývojky, fotografavury, fotolepty, holografické práce, stroje na záznam, přenos a reprodukce obrazu a zvuku, optické přístroje, reportážní fotografie, fotografie technická, zprostředkovatelské služby komisního fotografického a optického zboží; poskytování pomoci při provozu obchodu v uvedených oblastech výrobků a služeb.

- (511) 1, 9, 16, 35, 36, 37, 40, 42
 (210) O 90150

- (111) **179466**
 (220) 02.08.1994
 (510) 08.09.1994
 (540)

ORION

- (730) **SOCIÉTÉ DES PRODUITS NESTLÉ S.A.**, Av. Nestlé 55, 1800 Vevey, CH
 (740) Advokátní kancelář Pokorný, Wagner & spol. JUDr. Richard Wagner, Karolíny Světlé 301/8, Praha 1
 (510) Trvanlivé pečivo, čokoládové a nečokoládové cukrovinky, nápojové směsi a prášky.
 (511) 30, 32
 (210) O 91583

- (111) **179615**
 (220) 23.06.1994
 (510) 14.09.1994
 (540)



AU PAIR IN AMERICA

- (730) **American Institute For Foreign Study (UK) Ltd.**, 37 Queens Gate, London SW 7 5HR, GB
 (740) Advokátní a patentová kancelář JUDr. Korejzová & spol. JUDr. Korejzová Zdeňka, Břehová 1, Praha 1
 (510) Agenturní služby zprostředkující zaměstnání, organizace a zprostředkování umístování zájemců o činnost "au pairs" (společnic a pomocnic v domácnosti); dopravní služby, zařízení dopravy; služby cestovní kanceláře, zařízení výletů a exkurzí; doprovod cestujících; informační služby vztahující se k cestování, výletům a exkurzím, objednávkové služby, vztahující se k cestování a dopravě; služby v oblasti vzdělávání a zábavy, obstarávání aktivit pro využití volného času, obstarávání kurzů vzdělávacích a pro přípravu na zaměstnání, organizování volného času a studia, zařízení studijních kurzů, zařízení návštěvy škol a kolejí; poskytování rad a konzultací mladým lidem, pracujícím na místech "au pairs" (společnic a pomocnic v domácnosti); organizování soutěží.
 (511) 35, 39, 41
 (210) O 90789

- (111) **179730**
 (220) 01.03.1994
 (510) 16.09.1994
 (540)



- (730) **INTER POLLY IMEX s.r.o.**, Nový Lesík 887, Praha 6, 16000, CZ
 (740) Ing. Kučera Zdeněk, Padělky 548 (P.O.BOX 92), Slušovice
 (510) Oblečení, textil, prádlo, sportovní oblečení, plážové a koupací oblečení, obuv všeho druhu včetně domácí a sportovní, hry, hračky, stavebnice, tělocvičné a sportovní nářadí a sportovní potřeby zařazené do tř. 28, nářadí pro zimní sporty, potřeby pro plážové a vodní sporty, módní a galantní výrobky z kůže, koženky a jejich náhražek, zejména aktovky, kabelky, tašky, batohy, cestovní zavazadla, peněženky, pouzdra všeho druhu, pásky, rukavice; potřeby pro domácnost, např. jídelní soupravy, soupravy na vaření, drobné kuchyňské a domácí mechanické

nářadí a nástroje, přístroje, to vše zejména z nerezové oceli; výrobky z papíru, lepenky a kartonu, zejména kancelářské a školní potřeby.

(511) 8, 16, 18, 21, 25, 28
(210) O 87385

(111) **179915**
(220) 29.08.1994
(151) 26.09.1994
(540)



(730) **HYDROSYSTEM project a.s.**, Kosmonautů 1103/6a, Olomouc, 77211, CZ
(740) Soukup Petr ing., Švédská 3, Olomouc
(510) Výzkum, vývoj, montáž a opravy v oblasti čerpacích a hydraulických strojů, zařízení a systémů; montáž a opravy měřicí a regulační techniky; poradenská činnost v oblasti čerpacích a hydraulických strojů, zařízení a systémů; projektová činnost v investiční výstavbě.
(511) 37, 42
(210) O 92216

(111) **180287**
(220) 04.10.1994
(151) 13.10.1994
(540)

Diplomat

(730) **KNOTEK Michal, Ing.**, Velimská 868, Praha 9 - Újezd nad Lesy, 19016, CZ
(740) UNIPATENT Ing. Chlustina Jiří, J.Masaryka 43-47, Praha 2- Vinohrady
(510) Kuchyňské nádobí z nerezavějící oceli a kuchyňské nádobí z nerezavějící oceli kombinované s umělou hmotou nebo sklem, stolní, kuchyňské a jiné výrobky pro domácnost z nerezavějící oceli (nebo v kombinaci s umělou hmotou, sklem), velkokapacitní nádobí z nerezavějící oceli pro velkokapacitní kuchyně, nožičské výrobky, přístroje.
(511) 8, 11, 21
(210) O 92980

(111) **180749**
(220) 05.05.1994
(151) 02.11.1994
(540)



(730) **IREKS ENZYMA s. r.o.**, Kšírova 257, Brno, 61900, CZ
(740) MIRA patentová a známková kancelář Fišerová Blanka, V Kapslovně 11, Praha 3
(510) (30) standardizované obilní mouky různých druhů.
(511) 30
(210) O 89188

(111) **180750**
(220) 05.05.1994
(151) 02.11.1994
(540)



(730) **IREKS ENZYMA s. r.o.**, Kšírova 257, Brno, 619, CZ

(740) MIRA patentová a známková kancelář Fišerová Blanka, V Kapslovně 11, Praha 3
(510) (30) standardizované obilní mouky různých druhů.
(511) 30
(210) O 89190

(111) **180752**
(220) 05.05.1994
(151) 02.11.1994
(540)

ZLATÁ SMĚS

(730) **IREKS ENZYMA s. r.o.**, Kšírova 257, Brno, 61900, CZ
(740) MIRA patentová a známková kancelář Fišerová Blanka, V Kapslovně 11, Praha 3
(510) (30) standardizované obilní mouky různých druhů.
(511) 30
(210) O 89187

(111) **180805**
(220) 16.06.1994
(151) 07.11.1994
(540)

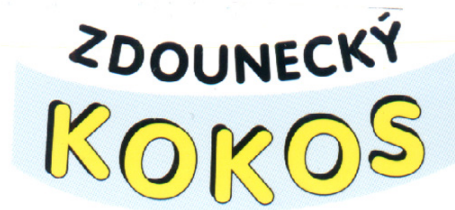

(730) **AGROTRADE a. s.**, Lopatecká 13/223, Praha 4, 14700, CZ
(740) Advokát. a patent. kancelář Studený Oldřich JUDr., Komunardů 36, Praha 7
(510) Mražené výrobky - zmrzlina; maso, ryby, ovoce, zelenina, vejce, mléko a výrobky z nich.
(511) 29, 30, 31
(210) O 90635

(111) **180806**
(220) 16.06.1994
(151) 07.11.1994
(540)



(730) **AGROTRADE a. s.**, Lopatecká 13/223, Praha 4, 14700, CZ
(740) Advokát. a patent. kancelář Studený Oldřich JUDr., Komunardů 36, Praha 7
(510) Mražené výrobky - zmrzlina; maso, ryby, ovoce, zelenina, vejce, mléko a výrobky z nich.
(511) 29, 30, 31
(210) O 90637

(111) **180874**
(220) 16.06.1994
(151) 09.11.1994
(540)



(730) **AGROTRADE a. s.**, Lopatecká 13/223, Praha 4, 14700, CZ
(740) Advokát. a patent. kancelář Studený Oldřich JUDr., Komunardů 36, Praha 7

(510) Mražené výrobky - zmrzlina; maso, ryby, ovoce, zelenina, vejce, mléko a výrobky z nich.
 (511) 29, 30, 31
 (210) O 90636

(111) **180875**
 (220) 16.06.1994
 (151) 09.11.1994
 (540)



(730) **AGROTRADE a. s.**, Lopatecká 13/223, Praha 4, 14700, CZ
 (740) Advokát. a patent. kancelář Studený Oldřich JUDr., Komunardů 36, Praha 7
 (510) Mražené výrobky - zmrzlina; maso, ryby, ovoce, zelenina, vejce, mléko a výrobky z nich.
 (511) 29, 30, 31
 (210) O 90638

(111) **180967**
 (220) 17.06.1994
 (151) 15.11.1994
 (540)



(730) **DOSTING, spol. s r.o.**, Košinoва 19, Brno, 61200, CZ
 (740) Müller Václav, patentový zástupce, Filipova 2016, Praha 4
 (510) Projektová činnost v investiční výstavbě; polykarbonátové desky, panely a příslušenství, stavební prvky stropních konstrukcí, střešních konstrukcí, obvodových pláštěů budov; obstaravatelská činnost související se zabudováním stavebních prvků do staveb.
 (511) 19, 37, 42
 (210) O 90679

(111) **181034**
 (220) 22.09.1994
 (151) 21.11.1994
 (540)



(730) **PhDr. Vladimír Burstein**, Osecká 319, Lipník nad Bečvou, 75131, CZ
 (740) Patentová kancelář Ing. Soukup Petr, Švédská 3, Olomouc
 (510) (31) potrava a krmení pro domácí a hospodářská zvířata včetně ptáků.
 (511) 31
 (210) O 92757

(111) **181035**
 (220) 22.09.1994
 (151) 21.11.1994
 (540)

ANKA

(730) **PhDr. Vladimír Burstein**, Osecká 319, Lipník nad Bečvou, 75131, CZ
 (740) Patentová kancelář Ing. Soukup Petr, Švédská 3, Olomouc
 (510) (31) potrava a krmení pro domácí a hospodářská zvířata včetně ptáků.
 (511) 31
 (210) O 92758

(111) **181079**
 (220) 25.10.1994
 (151) 23.11.1994
 (540)



(730) **SOCIÉTÉ DES PRODUITS NESTLÉ S.A.**, Av. Nestlé 55, 1800 Vevey, CH
 (740) Advokátní kancelář Pokorný, Wagner & spol. JUDr. Richard Wagner, Karolíny Světlé 301/8, Praha 1
 (510) (30) čokoládové výrobky.
 (511) 30
 (210) O 93513

(111) **181271**
 (220) 21.09.1994
 (151) 28.11.1994
 (540)



(730) **H-SYSTEM, a.s.**, Ostrovského 253, Praha 5, 15000, CZ
 (740) Ing. Čmejla Vladimír, patentový zástupce, Rašínovo nábř. 54, Praha 2
 (510) Stavební materiál nekovový, kámen přírodní a umělý, cement, vápno, malta, sádra, šterk, kameninové nebo cementové roury, výrobky pro stavby cest, asfalt, krby, komíny, přenosné nekovové domy; obchody finanční a peněžní, obstaravatelsví, zprostředkovatelství, leasing, služby ve věcech finančních a majetkových, správa nemovitostí, pronájem nemovitostí, odhady nemovitostí, pojišťovnictví ve stavebnictví; stavby a opravy, zejména stavby a konstrukce trvalých budov, restaurátorské práce, pronájem stavebního materiálu a nářadí.
 (511) 19, 36, 37
 (210) O 92748

(111) **181750**
 (220) 29.09.1994
 (151) 15.12.1994
 (540)



(730) **ARBOEKO s.r.o.**, Obříství 230, 27742, CZ
 (740) Müller Václav, patentový zástupce, Filipova 2016, Praha 4
 (510) Zemědělské, zahradnické a lesnické produkty okrasných, ovocných a lesnických školek, zejména okrasné dřeviny, ovocné dřeviny, lesní dřeviny, trvalky, letničky, vodní a bažinné rostliny; čerstvé ovoce a zelenina, semena, živé rostliny a přírodní květiny, krmivo pro dobytek; inzertní a reklamní činnost a poskytování pomoci při provozu obchodu;

služby v zahradnickém, zemědělském a lesnickém oboru v oblasti realizace a údržby zeleně.

(511) 31, 35, 42
(210) O 92890

(111) **181812**
(220) 30.05.1994
(151) 20.12.1994
(540)

STEP
Reebok

(730) **REEBOK INTERNATIONAL LIMITED**, Moor Lane Mill, Moor Lane, Lancaster, GB
(740) ČERMÁK HOŘEJŠ MYSLIL a spol. advokátní a patentová kancelář Matějka Jan JUDr., Národní 32, Praha 1
(510) (28) potřeby pro gymnastiku a sport (neobsažené v jiných třídách).
(511) 28
(210) O 90585

(111) **181813**
(220) 30.05.1994
(151) 20.12.1994
(540)

STEP
Reebok

(730) **REEBOK INTERNATIONAL LIMITED**, Moor Lane Mill, Moor Lane, Lancaster, GB
(740) ČERMÁK HOŘEJŠ MYSLIL a spol. advokátní a patentová kancelář Matějka Jan JUDr., Národní 32, Praha 1
(510) (41) výuka a instruktáže.
(511) 41
(210) O 90586

(111) **182117**
(220) 09.03.1994
(151) 05.01.1995
(540)

ECOSLIDE

(730) **ECO-PRODUCTION Vřesová, spol. s r.o.**, Týn, Lomnice, Dvořákova 2, Sokolov, 35601, CZ
(740) Ing. Walter Jiří, Počernická 54, Praha 10
(510) (6) upravené koleje a kolejové páry, výhybky a jiná kolejová překřížení.
(511) 6
(210) O 87648

(111) **182495**
(220) 27.06.1994
(151) 19.01.1995
(540)

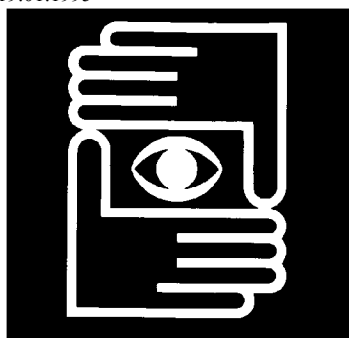

(730) **KRÁTKÝ FILM PRAHA a.s.**, Kříženeckého nám. 1079/5b, Praha 5, 15200, CZ
(740) JUDr. David Karabec - advokát, Na Stráži 1306/5, Praha 8

(510) Tvorba, výroba, šíření a jiné užití filmů a audiovizuálních programů, realizovaných na všech záznamových médiích, včetně zprostředkování, prodej, nákup i další převody práv v audiovizuální oblasti i při užití děl jiným způsobem, agentura v oblasti kultury, reklamní činnost, propagační činnost, výroba a prodej zvukových a zvukově obrazových záznamů a prodej a půjčování nahraných zvukových a zvukově obrazových záznamů, služby v audiovizuální oblasti při tvorbě, distribuci, exploataci filmů a jiných audiovizuálních děl, provozování kin, vyučování v oboru umění, tiskárenské výrobky, potřeby pro knižní vazby, papírenské zboží, fotografie, materiál pro umělce, plastické obaly, učební pomůcky, hrací karty, štočky, obstaravatelská činnost ve správě bytového a nebytového fondu, hostinská činnost.

(511) 9, 16, 35, 36, 41, 42
(210) O 90879

(111) **182496**
(220) 27.06.1994
(151) 19.01.1995
(540)

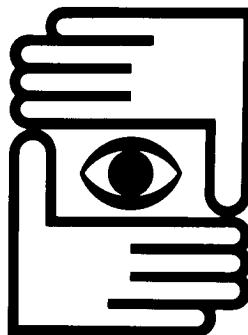

(730) **KRÁTKÝ FILM PRAHA a.s.**, Kříženeckého nám. 1079/5b, Praha 5, 15200, CZ
(740) JUDr. David Karabec - advokát, Na Stráži 1306/5, Praha 8
(510) Tvorba, výroba, šíření a jiné užití filmů a audiovizuálních programů, realizovaných na všech záznamových médiích, včetně zprostředkování, prodej, nákup i další převody práv v audiovizuální oblasti i při užití děl jiným způsobem, agentura v oblasti kultury, reklamní činnost, propagační činnost, výroba a prodej zvukových a zvukově obrazových záznamů a prodej a půjčování nahraných zvukových a zvukově obrazových záznamů, služby v audiovizuální oblasti při tvorbě, distribuci, exploataci filmů a jiných audiovizuálních děl, provozování kin, vyučování v oboru umění, tiskárenské výrobky, potřeby pro knižní vazby, papírenské zboží, fotografie, materiál pro umělce, plastické obaly, učební pomůcky, hrací karty, štočky, obstaravatelská činnost ve správě bytového a nebytového fondu, hostinská činnost.
(511) 9, 16, 35, 36, 41, 42
(210) O 90880

(111) **182968**
(220) 01.12.1994
(151) 22.02.1995
(540)



(730) **PURUS, spol. s r.o.**, Pod novým lesem 415/23, Praha 6 - Veleslavín, 16200, CZ
(510) Úklidová činnost, inženýrská činnost v oblasti investiční výstavby, zprostředkovatelská činnost v oblasti obchodu.
(511) 36, 37, 42
(210) O 94864

(111) **183207**
(220) 30.06.1994
(151) 02.03.1995

- (540) **TRAVEL CLUB PRAGUE Ltd.**
 (730) **TRAVEL CLUB PRAGUE s.r.o.**, Zastrčená 5, Praha 4, 14100, CZ
 (510) Cestovní kancelář; ubytovací služby; služby rychlého a restauračního občerstvení; tlumočnické a průvodcovské služby; nákup a prodej nemovitostí, leasing, investice a podíl na jiných společnostech.
 (511) 36, 39, 42
 (210) O 90964

- (111) **183670**
 (220) 27.10.1994
 (511) 24.03.1995
 (540)



- (730) **H-D Michigan, Inc.**, 315 W. Huron Street, Ann Arbor, MI, US
 (740) Advokátní a patentová kancelář Čermák Hořejš Myslíl a spol. Matějka Jan JUDr., Národní 32, Praha 1
 (510) Spony, přezky, prsteny, kovové šperky, bižuterie, porcelánové hrnky, kalíšky, reklamní nálepky.
 (511) 14, 16, 21
 (210) O 93555

- (111) **183671**
 (220) 27.10.1994
 (511) 24.03.1995
 (540)

HARLEY-DAVIDSON

- (730) **H-D Michigan, Inc.**, 315 W. Huron Street, Ann Arbor, MI, US
 (740) Advokátní a patentová kancelář Čermák Hořejš Myslíl a spol. Matějka Jan JUDr., Národní 32, Praha 1
 (510) Spony, přezky, prsteny, kovové šperky, bižuterie, porcelánové hrnky, kalíšky, reklamní nálepky.
 (511) 14, 16, 21
 (210) O 93556

- (111) **183715**
 (220) 10.03.1994
 (511) 27.03.1995
 (540)

realit

- (730) **IMMO-PRESS, a. s.**, Na Březince čp. 1513/14, Praha 5, 15000, CZ
 (510) (16) časopis; (41) vydavatelská činnost.
 (511) 16, 41
 (210) O 87694

- (111) **183824**
 (220) 01.12.1994
 (511) 31.03.1995
 (540)

Psychosomatická artterapie

- (730) **Ak.ma.Jiřina Průchová**, Pod Rapidem 14, Praha 10, 10000, CZ
 (510) Léčebné služby a výroba rezonančních stimulátorů.
 (511) 16, 42
 (210) O 94860

- (111) **183826**
 (220) 02.12.1994

- (151) 31.03.1995
 (540)



- (730) **LE GEAR Holdings s.r.o.**, Antala Staška 1073, Praha 4, 14000, CZ
 (740) AK Bezděk & Brückler JUDr. Robert Bezděk, CSc., Na Pankráci 30, Praha 4
 (510) Oděvy; módní kovové, dřevěné a kožené doplňky; papírové a igelitové tašky.
 (511) 6, 16, 17, 18, 20, 25
 (210) O 94909

- (111) **184210**
 (220) 27.10.1994
 (511) 13.04.1995
 (540)

KROKETY

- (730) **SOCIÉTÉ DES PRODUITS NESTLÉ S.A.**, Av. Nestlé 55, 1800 Vevey, CH
 (740) Advokátní kancelář Pokorný, Wagner & spol. JUDr. Richard Wagner, Karolíny Světlé 301/8, Praha 1
 (510) (30) čokoládové cukrovinky.
 (511) 30
 (210) O 93576

- (111) **184329**
 (220) 11.11.1994
 (511) 19.04.1995
 (540)

EARLY TIMES

- (730) **EARLY TIMES DISTILLERS COMPANY, společnost zřízená podle zákonů státu Delaware**, 2921 Dixie Highway, Louisville, KY, US
 (740) Společná advokátní kancelář Všečka Zelený Švorčík Kalenský a partneři Zelený Pavel JUDr., Hájkova 2, Praha 2
 (510) (33) whisky.
 (511) 33
 (210) O 94090

- (111) **184412**
 (220) 10.08.1994
 (511) 21.04.1995
 (540)



- (730) **Cop Cor, s.r.o.**, Hybešova 596/545, Modřice, 66442, CZ
 (510) Potřeby pro domácí zvířata: krmiva sypká, lisovaná a tvarovaná kompletní nebo doplňková, šampony pro psy a kočky, odpočívadla pro kočky, podestýlky pro zvířata.
 (511) 3, 20, 31
 (210) O 91793

- (111) **184604**
 (220) 11.10.1994
 (511) 02.05.1995
 (540)

LEDO

- (730) **LEDO PRAHA, spol. s r.o.**, Starostrašnická 43, Praha 10, 10000, CZ
 (510) Chladicí, mrazicí a klimatizační zařízení. Náhradní díly, příslušenství a doplňky k výše uvedeným výrobkům. Měřicí přístroje, speciální nástroje a nářadí pro výrobky a služby výše uvedené. Instalační a servisní služby v souvislosti s výše

uvedenými výrobky.
(511) 9, 11, 37, 41, 42
(210) O 93158

(111) **185160**
(220) 20.12.1994
(151) 24.05.1995
(540)

OMEPROSAN

(730) **PRO.MED.CS Praha, a.s.**, Telčská 1, Praha 4 - Míchle, 14000, CZ
(740) Zastupování bylo zrušeno, .
(510) Léčiva (substance), léčivé přípravky humánní a veterinární, přípravky dietetické, kosmetické výrobky včetně léčebné kosmetických.
(511) 3, 5
(210) O 95533

(111) **185416**
(220) 11.04.1994
(151) 02.06.1995
(540)



(730) **Zdeněk Chvojka**, Moravská 37, Praha 2, 12000, CZ
(510) (37) provádění bytových a občanských staveb, včetně jejich rekonstrukcí a modernizací, provádění průmyslových staveb včetně jejich rekonstrukcí a modernizací.
(511) 37
(210) O 88523

(111) **185486**
(220) 20.06.1994
(151) 05.06.1995
(540)

DROGEMA

(730) **TERINVEST, spol. s r.o.**, Legerova 15, Praha 2, 12000, CZ
(510) (35) veletrhy a výstavy a služby spojené s pořádáním veletrhů a výstav.
(511) 35
(210) O 90701

(111) **185490**
(220) 29.06.1994
(151) 05.06.1995
(540)



(730) **SEMAG spol. s r. o.**, Dělnická 567/2, Havířov - Město, 73601, CZ
(740) Patentový zástupce Pacl Václav, Okrajová 4, Havířov
(510) (5) výrobky dietetické pro děti a nemocné; (29) mléko a mlékařenské výrobky; (30) chléb a pečárenské výrobky, zejména běžné pečivo, jako např. rohlíky, housky, pletýnky, uzle, dalamánky, jemné pečivo a cukrářské výrobky, suchary a sušenky, trvanlivé pečivo, jako např. tyčinky, knedlíky kynuté plněné i neplněné.
(511) 5, 29, 30
(210) O 90916

(111) **185491**
(220) 29.06.1994
(151) 05.06.1995
(540)

SEMAG

(730) **SEMAG spol. s r. o.**, Dělnická 567/2, Havířov - Město, 73601, CZ
(740) Patentový zástupce Pacl Václav, Okrajová 4, Havířov - Podlesí
(510) (5) výrobky dietetické pro děti a nemocné; (29) mléko a

mlékařenské výrobky; (30) chléb a pečárenské výrobky, zejména běžné pečivo, jako např. rohlíky, housky, pletýnky, uzle, dalamánky, jemné pečivo a cukrářské výrobky, suchary a sušenky, trvanlivé pečivo, jako např. tyčinky, knedlíky kynuté plněné i neplněné.

(511) 5, 29, 30
(210) O 90917

(111) **185492**
(220) 29.06.1994
(151) 05.06.1995
(540)

DRANA

(730) **Severochema, družstvo pro chemickou výrobu, Liberec**, Vilová 333/2, Liberec 10, 46171, CZ
(510) (3) přípravky bělicí a jiné prací prostředky; přípravky na čištění, leštění, odmašťování a broušení; mýdla; výrobky voňavkářské; éterické oleje; vodičky na vlasy; zubní pasty; prášky; kosmetické přípravky.
(511) 3
(210) O 90920

(111) **185667**
(220) 11.05.1994
(151) 12.06.1995
(540)



(730) **HP TRONIC Zlín, s r.o.**, Prštné - Kútiky 637, Zlín, 76001, CZ
(740) Ing. Kučera Zdeněk - PATIN, Padělky 548 (P.O.BOX 92), Slušovice
(510) (11) kompaktní zářivky, spořivé žárovky, zářivkové trubice, žárovky, zářivky.
(511) 11
(210) O 89364

(111) **185668**
(220) 11.05.1994
(151) 12.06.1995
(540)



(730) **HP TRONIC Zlín, s.r.o.**, Prštné - Kútiky 637, Zlín, 76001, CZ
(740) Ing. Kučera Zdeněk - PATIN, Padělky 548 (P.O.BOX 92), Slušovice
(510) Kuchyňské elektrospotřebiče, záznamová média, audio a video technika, fólie pro domácnost, filtry do kávovarů a vysavačů, nízkowattové kompaktní zářivky.
(511) 7, 9, 11, 17
(210) O 89365

(111) **186008**
(220) 11.05.1995
(151) 26.06.1995
(540)

Valmont

- (730) VALMONT CR, spol. s r.o., Nové Sady 34, Brno, 60200, CZ
- (740) Ing. Dohnal Jiří, patentový zástupce, Nedbalova 29, Brno
- (510) Přípravky bělicí a jiné prací prostředky, přípravky k čištění, leštění, odmašťování a broušení, mýdlo, výrobky voňavkářské, éterické oleje, vodičky na vlasy, zubní pasty; ruční nářadí a nástroje, elektrické holicí strojky, nožičské výrobky, vidličky a lžice; sečné zbraně, břitvy; zařízení osvětlovací, topná, na výrobu páry, zařízení pro vaření, chlazení, sušení, větrání, pro rozvod vody a zařízení zdravotnická, zejména sporáky, ledničky, sušičky prádla, ventilátory, mikrovlnné trouby, grily; kůže a imitace kůže, výrobky z nich, pokud nejsou obsaženy v jiných třídách, surové kůže, kufrы a cestovní brašny, kabelky, peněženky, deštníky, slunečníky a hole, biče, postroje na koně a sedlářské výrobky; stavební materiál, kámen, přírodní včetně břidlice a umělého cementu, vápno, malta, sádra, šterk, kameninové nebo cementové roury, výrobky pro stavbu cest, smola a živce, přenosné domy, kamenné pomníky; nábytek, zrcadla, rámy; drobné nářadí a přenosné nádoby pro domácnost a kuchyni, hřebeny a mycí houby, kartáče, s výjimkou štětců, kartáčnický materiál, pomůcky a látky k čištění, drátěnky; tkaniny, pokrývky ložní a stolní, textilní výrobky neobsažené v jiných třídách-drobný kusový textil-utěrky, kapesníky, ručníky; oděvy, obuv, kloboučnické zboží s výjimkou triček a košil pánských; hry, hračky, tělocvičné a sportovní potřeby, nářadí a náčiní, ozdoby na vánoční stromky; potraviny všeho druhu kromě potravin dietetických a pro děti, maso, ryby, drůbež, zvěřina, masové výtazky, konzervované, sušené a vařené ovoce a zelenina, rosoly, zavařeniny, vejce, mléko a jiné mlékařenské výrobky, jedlé oleje a tuky, potraviny v konzervách; káva, čaj, kakao, cukr, rýže, tapioka, ságo, kávové náhražky, mouka a obilní přípravky, chléb, sušenky, suchary, koláče, jemné pečivo a cukrovinky, zmrzlina, med, sirup z melasy, kvasnice, prášky do pečiva, sůl, hořčice, pepř, ocet, chuťové omáčky, koření, led na chlazení; výrobky zemědělské, zahradnické, lesnické a semena neobsažená v jiných třídách, živá zvířata, čerstvé ovoce a zelenina, semena, živé rostliny a přírodní květiny, krmiva pro dobytek, slad; pivo, lehká piva a ležáky, vody minerální a šumivé a jiné nealkoholické nápoje, sirupy a jiné přípravky k přípravě nápojů; inzertní a reklamní činnost a poskytování pomoci při provozu obchodu; pojišťovnictví a peněžnictví; doprava a skladování; obstaravatelská a zprostředkovatelská činnost ve výše uvedených oborech včetně v oblasti prodeje zboží.
- (511) 3, 8, 11, 18, 19, 20, 21, 24, 25, 28, 29, 30, 31, 32, 34, 35, 36, 39
- (210) O 100078

- (111) 186230
(220) 10.03.1994
(151) 30.06.1995
(540)

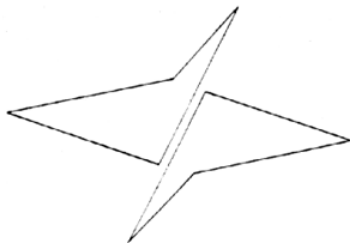

- (730) Diamond Power International, Inc., 2600 East Main Street, Lancaster, OH, US
- (740) Advokátní a patentová kancelář Čermák Hořejš Myslíl a spol. JUDr. Karel Čermák jr., Ph.D., Národní 32, Praha 1
- (510) (7) přístroje pro čištění povrchů vyměňujících teplo v kotlích a jiných zařízeních pro výměnu tepla.
- (511) 7
- (210) O 87678

- (111) 186498
(220) 29.08.1994
(151) 04.07.1995
(540)



- (730) Fruit of the Loom, Inc., One Fruit of the Loom Drive, Bowling Green, KY, US
- (740) ROTT, RŮŽIČKA & GUTTMANN Patent., znám. a advokát. kancelář Rott Vladimír JUDr., Nad Štolou 12, Praha 7
- (510) (25) oblečení všeho druhu pro muže, ženy a děti, obuv a pokrývky hlavy.
- (511) 25
- (210) O 92225

- (111) 186502
(220) 02.03.1995
(151) 04.07.1995
(540)



- (730) NH Car, spol. s r.o., Diskařská 100, Praha 6, 16000, CZ
- (740) Ing. Jupa Francis, patentový zástupce, Měchenická 4, Praha 4
- (510) Motorová vozidla; opravy a servis motorových vozidel; zprostředkovatelská činnost v oblasti obchodu s motorovými vozidly; vnitrostátní a mezinárodní silniční doprava; balení a skladování zboží; hostinská činnost.
- (511) 12, 35, 37, 39, 42
- (210) O 97902

- (111) 186527
(220) 02.08.1994
(151) 04.07.1995
(540)

SPACE GEAR

- (730) MITSUBISHI JIDOSHA KOGYO KABUSHIKI KAISHA, 33-8, Shiba 5-chome, Minato-ku, Tokyo, JP
- (740) Čermák, Hořejš, Vrba - advokátní a patentová kancelář JUDr. Ing. Hořejš Milan, Národní 32, Praha 1
- (510) (12) pozemní vozidla a jejich součásti.
- (511) 12
- (210) O 91610

- (111) 186718
(220) 03.06.1994
(151) 13.07.1995
(540)

CLASSIC

- (730) RADIO CLASSIC a.s., Matoušova 9/68, Praha 5, 15000, CZ
- (740) Reichel Pavel Ing., Lopatecká 14, Praha 4
- (510) Rozhlas a veškeré služby spojené s rozhlasovým vysíláním; rozhlasové vysílání; reklamní činnost a služby; nosiče informací všeho druhu, auditivního, vizuálního i audiovizuálního charakteru; tiskoviny všeho druhu, rozšiřování nosičů informací a tiskovin.
- (511) 9, 16, 35, 38, 41
- (210) O 90293

- (111) 186721
(220) 16.02.1995
(151) 14.07.1995
(540)

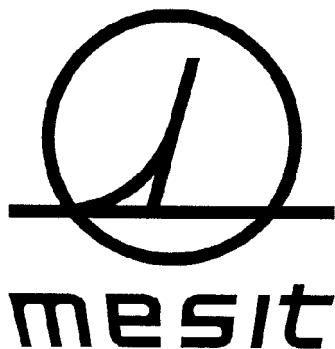

- (730) **MESIT holding a.s.**, Sokolovská 573, Uherské Hradiště, 68601, CZ
 (740) SPUR a.s. Ing. Görig Jan, tř. T.Bati 299, Zlín
 (510) Přesné kokilové a tlakové odlitky, jednotlivé mechanické dílce a strojní součásti, stroje pro potravinářský průmysl, nástroje, s výjimkou ručních, formy a měřidla, elektronika pro vojenské aplikace, komunikační technika, družicová navigace, průmyslová elektronika, plošné spoje, lékařská přístrojová technika, letecká přístrojová technika, opravy obráběcích strojů.
 (511) 6, 7, 9, 10, 12, 37
 (210) O 97373

- (111) **186793**
 (220) 12.09.1994
 (151) 19.07.1995
 (540)

OBAN

- (730) **Diageo Scotland Limited**, Edinburgh Park, 5 Lochside Way, Edinburgh, Scotland, GB
 (740) KOREJZOVÁ & SPOL. Advokátní a patentová kancelář JUDr. Korejzová Zdeňka, Spálená 29, Praha 1
 (510) (33) vína, destiláty a likéry.
 (511) 33
 (210) O 92519

- (111) **186794**
 (220) 12.09.1994
 (151) 19.07.1995
 (540)

LAGAVULIN

- (730) **Diageo Scotland Limited**, Edinburgh Park, 5 Lochside Way, Edinburgh, Scotland, GB
 (740) KOREJZOVÁ & SPOL. Advokátní a patentová kancelář JUDr. Korejzová Zdeňka, Spálená 29, Praha 1
 (510) (33) vína, destiláty a likéry.
 (511) 33
 (210) O 92516

- (111) **186796**
 (220) 12.09.1994
 (151) 19.07.1995
 (540)

TALISKER

- (730) **Diageo Scotland Limited**, Edinburgh Park, 5 Lochside Way, Edinburgh, Scotland, GB
 (740) KOREJZOVÁ & SPOL. Advokátní a patentová kancelář JUDr. Korejzová Zdeňka, Spálená 29, Praha 1
 (510) (33) vína, destiláty a likéry.
 (511) 33
 (210) O 92517

- (111) **186797**
 (220) 12.09.1994
 (151) 19.07.1995
 (540)

DALWHINNIE

- (730) **Diageo Scotland Limited**, Edinburgh Park, 5 Lochside Way, Edinburgh, Scotland, GB
 (740) KOREJZOVÁ & SPOL. Advokátní a patentová kancelář JUDr. Korejzová Zdeňka, Spálená 29, Praha 1
 (510) (33) vína, destiláty a likéry.

- (511) 33
 (210) O 92518

- (111) **186872**
 (220) 30.09.1994
 (151) 21.07.1995
 (540)



- (730) **WICO B. G. M., a. s.**, Rudolfova 1, Děčín, 40505, CZ
 (740) Bohemia Patent Patentová a známková kancelář Vandělíková Jana Ing., Hradební 3, Praha
 (510) (26) konfekční zapínadla všeho druhu včetně zdrhovadel.
 (511) 26
 (210) O 92898

- (111) **186885**
 (220) 31.01.1994
 (151) 21.07.1995
 (540)



- (730) **NAVYO spol. s r.o.**, U Uranie 12, Praha 7, 17000, CZ
 (510) Nádrže kovové palivové, nádrže nekovové plastové, odlučovače benzínů a olejů; zámečnictví; vytápění; výstavba.
 (511) 6, 7, 11, 20, 37, 42
 (210) O 86296

- (111) **186910**
 (220) 14.07.1994
 (151) 25.07.1995
 (540)

MARMORIT

- (730) **Koch Marmorit GmbH**, Bollschweill, DE
 (740) Advokátní a patentová kancelář Čermák Hořejš Myslíl a spol. Matějka Jan JUDr., Národní 32, Praha 1
 (510) Stavební materiály z cementu, betonu, sádry, kovu a umělých hmot, kovové konstrukce příček, podhledů, stropů a dělicích stěn, spojovací materiály, minerální podhledy včetně kovových nosných konstrukcí, omítkové profily a profily určené k omítnutí.
 (511) 6, 19
 (210) O 91191

- (111) **186929**
 (220) 30.05.1994
 (151) 27.07.1995
 (540)



- (730) **Marián Katerinčin**, Horovce 93, 2062, SK
 (740) Smrčková Marie ing., Velflíkova 8, Praha 6
 (510) Výzkum a vývoj v oblasti přírodních a technických věd, účelové stroje pro sklářský průmysl, sklo užitkové a ozdobné.
 (511) 7, 21, 42
 (210) O 90004

- (111) **186934**
 (220) 02.06.1994
 (151) 27.07.1995
 (540)

ENCOUNTER

- (730) **Victoria's Secret Stores, Inc.**, Four Limited Parkway East, Reynoldsburg, OH, US
 (740) Advokátní a patentová kancelář Čermák Hořejš Myslíl a spol. JUDr. Karel Čermák jr., Ph.D., Národní 32, Praha 1
 (510) Bělící přípravky a jiné prací přípravky, čistící, leštící, odmašťovací a brusné přípravky, mýdla, výrobky kosmetické a voňavkářské, éterické oleje, vodičky na vlasy, zubní pasty, prášky a vody. Oděvy včetně obuvi, bot, střeiviců a pantoflí.
 (511) 3, 25
 (210) O 90285

- (111) **186935**
 (220) 09.06.1994
 (151) 27.07.1995
 (540)

SANO-BRUNOS

- (730) **SANO-BRUNOS ENTERPRISES LTD.**, 3 Daniel Frish Street, Tel Aviv, IL
 (740) Společná advokátní kancelář Všečeka Zelený Švorčík Kalenský a partneři Kalenský Petr JUDr., Hálkova 2, Praha 2
 (510) (3) bělící přípravky, čistící, leštící, mycí a abrasivní prostředky.
 (511) 3
 (210) O 90465

- (111) **186936**
 (220) 09.06.1994
 (151) 27.07.1995
 (540)

ANNE COLE

- (730) **ANNE COLE DESIGN STUDIO, LTD.**, 518 N. Crescent Drive, Beverly Hills, CA, US
 (740) KOREJZOVÁ & SPOL. Advokátní a patentová kancelář Korejzová Petra Mgr., Spálená 29, Praha 1
 (510) (25) dámské a dívčí plavky, pracovní oblečení, sportovní oblečení a plážové oblečení.
 (511) 25
 (210) O 90466

- (111) **186953**
 (220) 01.07.1994
 (151) 27.07.1995
 (540)

PENHALIGON'S

- (730) **PENHALIGON'S LIMITED**, Unit 5-7, Blenheim Court, Brewery Road, London, GB
 (740) TRAPLOVÁ-HAKR-KUBÁT Advokátní a patentová kancelář Traplová Jarmila JUDr., Přístavní 24, Praha 7
 (510) (3) bělící a prací přípravky, čistící, leštící, odmašťovací a brusné přípravky, mýdla, výrobky voňavkářské a kosmetické včetně éterických olejů, přípravky na vlasy, zubní pasty a prášky, drogistické zboží; (39) zásilková služba.
 (511) 3, 39
 (210) O 91004

- (111) **186957**
 (220) 01.07.1994
 (151) 27.07.1995
 (540)

LIMITED TOO

- (730) **LIMCO, INC., společnost podle zákonů státu Delaware**, 1105 North Market Street, Wilmington, DE, US
 (740) Advokátní a patentová kancelář Čermák Hořejš Myslíl a spol. JUDr. Karel Čermák jr., Ph.D., Národní 32, Praha 1
 (510) (25) oděvní a obuvní zboží; (39) zásilková služba.
 (511) 25, 39
 (210) O 91011

- (111) **186958**
 (220) 01.07.1994
 (151) 27.07.1995
 (540)

THE LIMITED

- (730) **LIMCO, INC., společnost podle zákonů státu Delaware**, 1105 North Market Street, Wilmington, DE, US
 (740) Advokátní a patentová kancelář Čermák Hořejš Myslíl a spol. JUDr. Karel Čermák jr., Ph.D., Národní 32, Praha 1
 (510) (25) oděvy včetně obuvi, oděvní a obuvní zboží; (39) zásilková služba.
 (511) 25, 39
 (210) O 91012

- (111) **186967**
 (220) 03.02.1994
 (151) 27.07.1995
 (540)

PANART

- (730) **Mgr.Taťána Čechovská - PANART**, Jungmannova 5, Praha 1, 11000, CZ
 (510) Nenahrané nosiče zvuku a zvukově obrazové záznamy a jejich půjčování; agenturní činnost v kultuře; hudební vydavatelství při dodržení autor. zákona; průvodcovská činnost, překladatelsko-tlumočnická činnost.
 (511) 9, 41, 42
 (210) O 86391

- (111) **186979**
 (220) 02.08.1994
 (151) 27.07.1995
 (540)

DELFIŇCI

- (730) **SOCIÉTÉ DES PRODUITS NESTLÉ S.A.**, Av. Nestlé 55, 1800 Vevey, CH
 (740) Advokátní kancelář Pokorný, Wagner & spol. JUDr. Richard Wagner, Karolíny Světlé 301/8, Praha 1
 (510) (30) nečokoládové cukrovinky.
 (511) 30
 (210) O 91585

- (111) **187109**
 (220) 11.10.1994
 (151) 09.08.1995
 (540)

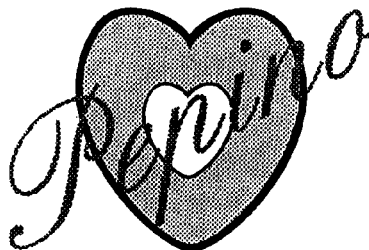

- (730) **OLZA Trading, spol. s r.o.**, Alšova 3, Český Těšín, 73701, CZ
 (510) (10) pánské ochrany (prezervativy).
 (511) 10
 (210) O 93144

- (111) **187114**
 (220) 04.08.1993

(151) 11.08.1995
(540)

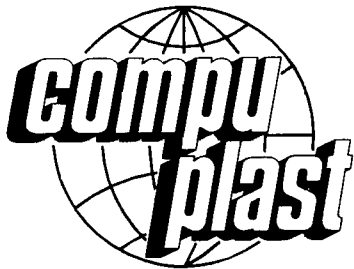

(730) **COMPUPLAST INTERNATIONAL, a.s.**, Nerudova 158, Zlín, 76001, CZ
COMPUPLAST s.r.o., tř. T.Bati 299, Zlín, 76422, CZ
COMPUPLAST SOFTWARE, s.r.o., Nerudova 158, Zlín, 76001, CZ

(740) SPUR a.s. Ing. Görig Jan, tř. T.Bati 299, Zlín
(510) (7) stroje a zařízení; (9) software; (36) zprostředkovatelská a obstaravatelská činnost v oblasti výrobků z plastů, plastikářských technologií a příslušného strojního zařízení; (42) tvorba software, konstrukce strojů a zařízení na zpracování plastů, výzkumná, vývojová a poradenská činnost v oblasti zpracování plastů.

(511) 7, 9, 36, 42
(210) O 81681

(111) **187150**
(220) 27.10.1994
(151) 01.09.1995
(540)

KOČIČÍ JAZYČKY

(730) **SOCIÉTÉ DES PRODUITS NESTLÉ S.A.**, Av. Nestlé 55, 1800 Vevey, CH

(740) Advokátní kancelář Pokorný, Wagner & spol. JUDr. Richard Wagner, Karolíny Světlé 301/8, Praha 1

(510) (30) čokoládové cukrovinky.
(511) 30
(210) O 93581

(111) **187156**
(220) 22.05.1995
(151) 07.09.1995
(540)

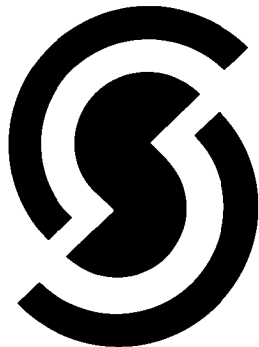

(730) **Slévárna Kuřim, a.s.**, Blanenská 157, Kuřim, 66435, CZ

(740) Ing. Jandová Marie, Jana Nerudy 1095, Kuřim

(510) Litina všeho druhu, např. ocelolitina, litina surová, v kokilách, tvrzená (bílá), strojová, šedá, hematitová; vstříkované odlitky, kujná a odlitky z kujné litiny, litina formovaná, formovací, temperovaná či nikoliv, litina Thomasova, tvrzená tenkostěnná; odlitky kovové, odlitky litinové, odlitky strojních dílců, odlitky z tvárné litiny neobsažené v jiných třídách; kokily; kovové stavební dílce; kovy tvarované různým způsobem, lisované, ražené, kované, frézované, vrтанé, soustružené (neobsažené v jiných třídách); litinové nádoby neobsažené v jiných třídách; litinové nádoby neobsažené v jiných třídách; formířské šablony, formy duté, kovové (nikoliv k vaření nebo pečení); formy duté pro slévárny kovové z ohnivzdorných hmot; formy (jako součást strojů); jádra kovová pro slévárny; kladky, kroužky kovové, mříže kovové, odpadní roury z kovu, ochranné kolejnice (zábřadlí), ozdoby z kujné litiny neobsažené v jiných třídách; plošiny nákladní (palety) kovové, ploty kovové, podložky kovové, podpěry z kovu, poklopy,

vyztužovací kruhy a vyztužovací pásy kovové na průlezy (vikýře), poklopy průlezu z kovu; rukojeti k dveřním klepadlům, rukojeti železné nebo kovové; schránky na dopisy; škrabáky na čištění obuvi ke dveřím (kovové); kladky; formy (jako součást strojů), kladky, kryty na stroje ze železa a oceli, kryty proti vystřikujícímu oleji (součást strojů); krby všeho druhu a jejich příslušenství (rošty, kroužky sporákové, popelníky atd., kromě kamenů na krby), mříže ke krbům, můstky ohniště (krbů); radiátory, též parabolické nebo ochlazovací (nikoliv pro stroje); roštnice litinové pro kotlová topeniště, roštové tyče pro kotlová topeniště, roštnice litinové pro topeniště parních kotlů, rošty, rošty ke kamnům, rošty - škrabáky - kovové; kryty na automobilové motory, kryty na káry, lodní kýly; dřevěné výrobky neobsažené v jiných třídách, dřevo tvarované; automobilová doprava, doprava nákladními auty; práce se dřevem, kalení kovů, leštění brusné, obrábění, obrušování, broušení, perforování (děrování), řezání pilou a hoblování, škrabání, úprava (zpracování) kovů, úprava materiálů; kresby průmyslové, porady technické, práce inženýrské, programování pro počítače.

(511) 6, 7, 11, 12, 20, 39, 40, 42
(210) O 100414

(111) **187184**
(220) 14.06.1994
(151) 12.09.1995
(540)



(730) **Zachar Berezkin**, Pravá 2, Praha 4, 14700, CZ
PhDr. Jan Chadima, Mezilesí 2074, Praha 9 - Horní Počernice, 19000, CZ

Ing. Josef Konečný, Kostřínská 581, Praha 8, 18000, CZ
PhDr. Miloš Soukup, Lhotská 2203, Praha 9, 19300, CZ

(740) JUDr. Fučík Vladimír, advokát, Balbínova 404/22, Praha 2
(510) (42) překladatelské a tlumočnické práce.
(511) 42
(210) O 90563

(111) **187196**
(220) 15.04.1994
(151) 13.09.1995
(540)

EXPERT
& PARTNER
engineering

(730) **Expert & partner engineering, spol. s r.o.**, Na Lysinách 852/41, Praha 4 - Hodkovičky, 14700, CZ

(740) Kupka Miroslav JUDr., Spalova 2261, Rakovník

(510) (9) výpočetní a komunikační technika; (35) zpracování dat, informační systémy a technologie; (37) instalace a servis datových sítí; (42) poskytování software, projekce datových sítí.

(511) 9, 35, 37, 42

(210) O 88695

(111) **187276**
(220) 15.12.1993
(151) 29.09.1995
(540)

(730) **MAVET s.r.o.**, Rychnovek 55, 55225, CZ
 (740) Ing. Götz Josef, CSc., Charbulova 5, Brno
 (510) Chemické výrobky pro průmyslové a vědecké účely, chemické prostředky pro konzervování, přípravky pro čištění sporáků, autokosmetika; prací a bělicí přípravky, čisticí přípravky, odmašťovací přípravky, výrobky kosmetické, voňavkářské, vodičky na vlasy, zubní pasty, prášky; strojírenská výroba, konstrukce, speciální plnicí stroje na chemické výrobky, etiketovací stroje, nástroje poháněné elektromotorem, elektrické stroje; měřicí a regulační technika; zařízení osvětlovací a elektroinstalační; montáže a opravy elektroinstalací, montáže a opravy měřicí a regulační techniky, instalace a opravy elektrických strojů a přístrojů; projektování a konstrukce elektrických zařízení, přístrojové a regulační techniky.
 (511) 1, 3, 7, 9, 11, 37, 42
 (210) O 85180

(111) **187679**
(220) 18.01.1994
(151) 26.01.1996
(540)**SPECIAL-SECURITY**

(730) **Zdeněk Chvojka**, Moravská 37, Praha 2, 12000, CZ
 (510) (37) zřizování poplašných zařízení; (42) ostraha majetku a osob a služby detektivů.
 (511) 37, 42
 (210) O 85892

(111) **187680**
(220) 18.01.1994
(151) 26.01.1996
(540)**SPECIAL-SECURITE**

(730) **Zdeněk Chvojka**, Moravská 37, Praha 2, 12000, CZ
 (510) (37) zřizování poplašných zařízení; (42) ostraha majetku a osob a služby detektivů.
 (511) 37, 42
 (210) O 85893

(111) **187772**
(220) 16.02.1994
(151) 26.01.1996
(540)**ZLATOPRAMEN**

(730) **DRINKS UNION, a.s.**, Drážďanská 80, Ústí nad Labem, 40001, CZ
 (740) Karlíček Václav Mgr., Vinohradská 6, Praha 2
 (510) (32) pivo.
 (511) 32
 (210) O 86958

(111) **187941**
(220) 24.05.1994
(151) 30.01.1996
(540)**EMMA**

(730) **Thomas & Green Limited**, Aborfield Mill, Helpston, Peterborough, Cambridgeshire, GB
 (740) ROTT, RŮŽIČKA & GUTTMANN Patent., známk. a advokát. kancelář Rott Vladimír JUDr., Nad Štolou 12, Praha 7
 (510) (16) filtrační papíry pro přípravu kávy a čaje.
 (511) 16
 (210) O 89737

(111) **187949**
(220) 31.05.1994
(151) 30.01.1996
(540)

(730) **Pavel Loužecký**, Plzeňská 4, Praha 5, 15000, CZ
 (740) Ing. Pitřman Přemysl, Brichtova 813, Praha 5
 (510) (7) elektrické nářadí, motorové pily; (9) elektrické přístroje, vysavače s příslušenstvím.
 (511) 7, 9
 (210) O 90025

(111) **187969**
(220) 06.06.1994
(151) 30.01.1996
(540)

(730) **3 SUISES INTERNATIONAL**, 4 Place de la Republique, Croix, FR
 (740) Společná advokátní kancelář Vsetečka Zelený Švorčík Kalenský a partneři Kalenský Petr JUDr., Hálkova 2, Praha 2
 (510) (16) tištěné publikace, tiskoviny, periodika, katalogy.
 (511) 16
 (210) O 90400

(111) **187989**
(220) 28.06.1994
(151) 30.01.1996
(540)**HUMMER**

(730) **GENERAL MOTORS CORPORATION**, 300 Renaissance Center, Detroit, MI, US
 (740) Zeiner & Zeiner v.o.s. Mgr. Řehák David, advokát, Maiselova 15, Praha 1
 (510) (12) nákladní vozidla.
 (511) 12
 (210) O 90891

(111) **188000**
(220) 14.07.1994
(151) 30.01.1996
(540)

(730) **HEWLETT-PACKARD COMPANY**, 3000 Hannover Street, Palo Alto, CA, US
 (740) Společná advokátní kancelář Vsetečka Zelený Švorčík Kalenský a partneři Zelený Pavel JUDr., Hálkova 2, Praha 2
 (510) (9) zásobníky tónovačů a zásobníky inkoustových trysek, počítače, přístroje a systémy pro zpracování informací a dat, paměti a přístroje a systémy pro design, počítačové programy, faksimilní stroje, vědecké, elektrické, elektronické, optické, optoelektronické signální, měřicí a zkoušecí přístroje a nástroje, analytické nástroje, přístroje pro záznam video a audio, jejich součásti a příslušenství, přístroje pro účely datového řízení, jejich součásti a příslušenství; (10) lékařské nástroje a přístroje používané pro výzkum, diagnostiku, terapii a sledování pacientů.
 (511) 9, 10
 (210) O 91170

(111) **188001**
 (220) 14.07.1994
 (151) 30.01.1996
 (540)

HP

(730) **HEWLETT-PACKARD COMPANY**, 3000 Hannover Street, Palo Alto, CA, US
 (740) Společná advokátní kancelář Vsetečka Zelený Švorčík Kalenský a partneři Zelený Pavel JUDr., Hálkova 2, Praha 2
 (510) (9) zásobníky tónovačů a zásobníky inkoustových trysek.
 (511) 9
 (210) O 91171

(111) **188002**
 (220) 14.07.1994
 (151) 30.01.1996
 (540)

HEWLETT PACKARD

(730) **HEWLETT-PACKARD COMPANY**, 3000 Hannover Street, Palo Alto, CA, US
 (740) Společná advokátní kancelář Vsetečka Zelený Švorčík Kalenský a partneři Zelený Pavel JUDr., Hálkova 2, Praha 2
 (510) (9) zásobníky tónovačů a zásobníky inkoustových trysek, počítače, přístroje a systémy pro zpracování informací a dat, paměti a přístroje a systémy pro design, počítačové programy, faksimilní stroje, vědecké, elektrické, elektronické, optické, optoelektronické signalizační, měřicí a zkoušecí přístroje a nástroje, analytické nástroje, přístroje pro záznam video a audio, jejich součásti a příslušenství, přístroje pro účely datového řízení, jejich součásti a příslušenství; (10) lékařské nástroje a přístroje používané pro výzkum, diagnostiku, terapeutiku a sledování pacientů.
 (511) 9, 10
 (210) O 91172

(111) **188034**
 (220) 07.09.1994
 (151) 30.01.1996
 (540)

Madet'áček

(730) **MADETA a. s.**, Rudolfovská 246/83, České Budějovice, 37050, CZ
 (740) JUDr. Junek Václav, advokát, Tovární 14, České Budějovice
 (510) (29) mražený tvarohový krém.
 (511) 29
 (210) O 92402

(111) **188035**
 (220) 07.09.1994
 (151) 30.01.1996
 (540)

Jihočeská lahůdka

(730) **MADETA a. s.**, Rudolfovská 246/83, České Budějovice, 37050, CZ
 (740) JUDr. Junek Václav, advokát, Tovární 14, České Budějovice
 (510) (29) zakysaná smetana.
 (511) 29
 (210) O 92403

(111) **188036**
 (220) 07.09.1994
 (151) 30.01.1996
 (540)

Jihočeské slunce

(730) **MADETA a. s.**, Rudolfovská 246/83, České Budějovice, 37050, CZ
 (740) JUDr. Junek Václav, advokát, Tovární 14, České Budějovice
 (510) (29) máslo s přísávkem rostlinného tuku.
 (511) 29
 (210) O 92404

(111) **188053**
 (220) 28.09.1994
 (151) 30.01.1996
 (540)

INDIGLO

(730) **INDIGLO CORPORATION**, Middlebury, CT, US

(740) Společná advokátní kancelář Vsetečka Zelený Švorčík Kalenský a partneři Zelený Pavel JUDr., Hálkova 2, Praha 2
 (510) (14) hodinky, hodiny a jejich části.
 (511) 14
 (210) O 92849

(111) **188086**
 (220) 11.11.1994
 (151) 30.01.1996
 (540)

SOKKIA

(730) **SOKKIA COMPANY, LIMITED**, 260-63, Hase Atsugi City, Kanagawa, JP
 (740) Advokátní a patentová kancelář Čermák Hořejš Myslíl a spol. Matějka Jan JUDr., Národní 32, Praha 1
 (510) (9) přístroje a nástroje k vědeckým a laboratorním účelům, přístroje a nástroje navigační, tj. přístroje a nástroje určené k přenášení rozkazů, k měření, a přístroje všeobecně užívané při řízení lodí a letadel, přístroje a nástroje geodetické a přístroje a nástroje elektrické, nezačleněné do jiných tříd, přístroje a nástroje pro bezdrátovou telegrafii, přístroje fotografické, kinematografické, optické včetně promítačů obrazů a zvětšovacíh přístrojů, přístroje a nástroje k vážení a měření, přístroje a nástroje signalizační včetně signálních píšťalek, přístroje a nástroje určené ke kontrolním účelům, přístroje a nástroje pro účely záchranné a učební, automaty uváděné v činnost vhozením mince nebo známky, přístroje pro záznam a reprodukci mluveného slova, zapisovací pokladny a počítací stroje včetně kancelářských a děrovacích strojů, hasicí přístroje, speciální pouzdra pro přístroje a nástroje, elektromechanické a elektrotermické přístroje a zařízení, které jsou zařazeny do této třídy.
 (511) 9
 (210) O 94095

(111) **188303**
 (220) 24.05.1994
 (151) 20.02.1996
 (540)

SMT

(730) **Pavla Štrausová - SM TRADE**, Brodského 1666/8, Praha 4, 14900, CZ
 (740) Šachta, Zmeškal & partneři Kratochvíl Václav Ing., Radlická 28/663, Praha 5
 (510) (9) přístroje a nástroje k vědeckým a laboratorním účelům, měřicí přístroje; (10) přístroje a nástroje zdravotnické techniky; (37) servis přístrojů a nástrojů k vědeckým a laboratorním účelům, servis měřicích přístrojů, servis přístrojů a nástrojů zdravotnické techniky; (42) vývoj přístrojů a nástrojů k vědeckým a laboratorním účelům, vývoj měřicích přístrojů, vývoj přístrojů a nástrojů zdravotnické techniky, poradenství v oblasti využití prostředků výpočetní techniky.
 (511) 9, 10, 37, 42
 (210) O 89727

(111) **188348**
 (220) 31.08.1994
 (151) 21.02.1996
 (540)

Polyxena

(730) **POLYXENA s. r.o.**, Koželužská 429, Krucemburk, 58266, CZ
 (510) (17) výrobky z plastů, trubky, profily, výstřiky; (36) zprostředkovatelská činnost v oblasti obchodu; (40) zpracování plastů.
 (511) 17, 36, 40
 (210) O 92259

(111) **188384**
 (220) 08.11.1994
 (151) 21.02.1996
 (540)

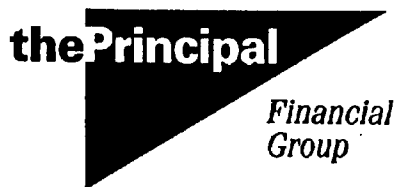

- (730) **Principal Financial Services, Inc.**, 711 High Street, Des Moines, IA, US
 (740) JUDr. Karel Čermák jr. Ph. D. Advokátní a patentová kancelář Čermák Hořejš Myslíl a spol., Národní třída 32, Praha 1
 (510) (36) pojišťovací a finanční služby.
 (511) 36
 (210) O 93945

(111) **188385**
 (220) 08.11.1994
 (151) 21.02.1996
 (540) **THE PRINCIPAL FINANCIAL GROUP**

- (730) **Principal Financial Services, Inc.**, 711 High Street, Des Moines, IA, US
 (740) JUDr. Karel Čermák jr. Ph. D. Advokátní a patentová kancelář Čermák Hořejš Myslíl a spol., Národní třída 32, Praha 1
 (510) (36) pojišťovací a finanční služby.
 (511) 36
 (210) O 93946

(111) **188431**
 (220) 21.12.1994
 (151) 21.02.1996
 (540) **DEIMOS**
S. R. O.

- (730) **DEIMOS s r.o.**, Chodská 7/1181, Praha 2, Vinohrady, 12000, CZ
 (510) (16) výkresová dokumentace strojů a zařízení; (42) konstrukční práce.
 (511) 16, 42
 (210) O 95560

(111) **188451**
 (220) 09.03.1994
 (151) 29.02.1996
 (540) **EKOS**

- (730) **ECO-PRODUCTION Vřesová, spol. s r.o.**, Týn, Lomnice, Dvořákova 2, Sokolov, 35601, CZ
 (740) Ing. Walter Jiří, Počernická 54, Praha 10
 (510) (6) strojírenské výrobky a stavební prvky, zejména upravené koleje a kolejové páry, výhybky a jiná kolejová překřížení, upravená lana, potrubí, nádoby, ocelové konstrukce, ocelové poklopy.
 (511) 6
 (210) O 87649

(111) **188849**
 (220) 05.10.1993
 (151) 19.03.1996
 (540) **LIMELITE**

- (730) **P.C.PRODUCTS (1001) LIMITED**, Moor Lane, Salford, Lancashire, GB
 (740) FISCHER & PARTNER patentová a známková kancelář Fischer Michael Ing., Na Hrobcí 5, Praha 2
 (510) (3) bělicí přípravky a jiné prací materiály, mýdla, přípravky čistící, leštící, drhnoucí a brusné.
 (511) 3
 (210) O 83280

(111) **188869**
 (220) 02.12.1993

(151) 19.03.1996
 (540) **KMX**
PRAHA s.r.o.

- (730) **KMX, spol. s r.o.**, Kamýčká 1097, Praha 6, 16500, CZ
 (510) (9) bankovní technika; (12) automobily, motocykly, vozíky; (37) opravy aut.
 (511) 9, 12, 37
 (210) O 84732

(111) **188890**
 (220) 09.03.1994
 (151) 19.03.1996
 (540)



- (730) **VARIEL, a.s.**, Zruč nad Sázavou, 28522, CZ
 (740) Ing. Kučera Zdeněk, Padělky 548 (P.O.BOX 92), Slušovice
 (510) (6) kovové kontejnery a odpadkové koše všech typů; (9) rozvaděče nízkého napětí; (20) plastové kontejnery a odpadkové koše všech typů; (37) montáž, oprava a údržba vyhrazených elektrických zařízení; (39) silniční motorová doprava; (40) kovoobrábění, truhlářství, zámečnictví, natěračství; (42) projektování elektrických zařízení.
 (511) 6, 9, 20, 37, 39, 40, 42
 (210) O 87625

(111) **188931**
 (220) 01.06.1994
 (151) 19.03.1996
 (540)



KHL a.s.

- (730) **Krušnohorské lesy, a.s.**, Červený Hrádek 2, Jirkov, 43111, CZ
 (510) (7) pily pro polozpracování dřeva, třídící systémy pro manipulaci s hutním materiálem, manipulační linky pro třídění surové dřevní hmoty; (19) polozpracované dřevo, trámy, prkna, hranoly, fošny, palubky; (20) dřevěný nábytek zahradní a stylový, lavice, stoly, skříně, židle, dřevěná okna, dveře, palety; (28) dřevěné hračky a exteriérové vybavení dětských hřišť; (31) sazenice listnatých a jehličnatých dřevin, surové dřevo; (37) stavby, opravy a údržba budov, silnic, inženýrských sítí, úpravy toků, opravy a údržba lesních strojů a mechanizačních dopravních prostředků; (41) rekvalifikační kurzy dělnických profesí se zaměřením na práce v lesním hospodářství, základní kvalifikace dělnických profesí v lesním hospodářství, provozování a propagace myslivosti; (42) ubytování a stravování v zařízeních v majetku organizace, těžba dřeva.
 (511) 7, 19, 20, 28, 31, 37, 41, 42
 (210) O 90249

(111) **188947**
 (220) 23.06.1994
 (151) 19.03.1996

- (540) **TOP CHARTS**
 (730) **MONECO, spol. s r.o.**, Gorkého 1, Brno, 60200, CZ
 (740) Kořistka Martin, patentový zástupce, Karpatská 3, p.o.box 8, Brno 25
 (510) (16) periodika, měsíčník pro analýzu cených papírů; (41) vydavatelská a nakladatelská činnost.
 (511) 16, 41
 (210) O 90781

- (111) **188949**
 (220) 01.07.1994
 (151) 19.03.1996
 (540)

HENRI BENDEL

- (730) **Henri Bendel, Inc., a Delaware corporation**, 1114 Avenue of the Americas, New York, NY, US
 (740) Advokátní a patentová kancelář Čermák Hořejš Myslíl a spol. JUDr. Karel Čermák jr., Ph.D., Národní 32, Praha 1
 (510) (39) zásilková služba; (42) služby obchodních domů.
 (511) 39, 42
 (210) O 91010

- (111) **188951**
 (220) 11.07.1994
 (151) 19.03.1996
 (540)



- (730) **Interroll Holding AG**, Zona Industriale, CH-6592 S. Antonino, CH
 (740) Kania, Sedlák, Smola patentová a známková kancelář Kania František Ing., Mendlovo nám. 1a, Brno
 (510) (6) ocelové klády, svorníky, šrouby, matice, otáčivá kola, pojizdné klády a kovové vidlice pro stojky, postranice, sloupky, pro karoserie, pro posuvné dveře a pro záklopky (zásuvky) kolečka pro dopravní zařízení, prefabrikáty, hlavně z kovu, na upevnění, jako jsou součástky s vyřezávaným závitem na šrouby, matice, zátky a kroužky s vyřezávaným závitem, elastické skoby, upevňovací prvky (tělíska), objímky s přitahovacími šrouby, otočný čep do sebe zapadající, skoby, upevňovací pásy, těmeny a škrťací tělíska, všechny výrobky, které jsou určené pro dopravníky vybavené válečky a kolečky, a pro dopravní zařízení; (7) přípoje (spojnice) a hnací těmeny pro dopravníky vybavené válečky a kolečky pro nepřetržitý chod, pro zařízení s dopravními pásy, pro dopravníky s paletami a pro dopravníky v oběhu, podávací válce a brzdové válce dopravních zařízení, válce s napětím pro dopravní pásy, válce a kolečka se spojky, které jsou postavené vedle sebe nebo jsou jejich součástí, kladky, kola a řetězy pro dopravníky, ozubená kola a řetězy pro dopravníky v oběhu a pro dopravní pásy, části ložisek, jako jsou hladká ložiska, kuličková ložiska, pro válečky a hroty, kuličková ložiska, klece (kryty) pro ložiska, kryty pro válce a pro hroty, podpěry klády, všechny výrobky, které jsou určené pro dopravníky vybavené válečky a kolečky a pro dopravní zařízení.
 (511) 6, 7
 (210) O 91080

- (111) **188967**
 (220) 03.08.1994
 (151) 19.03.1996
 (540)

ATEL

- (730) **ALFA - TEL spol. s r.o.**, Bohunická 517/55, Brno, 61900, CZ
 (740) Ing. Musil Dobroslav, Cejl 38, Brno

- (510) (9) analogové a digitální přenosové systémy a zařízení, přístroje signalizační a zabezpečovací, audiovizuální přístroje, stacionární a mobilní radiotechnické prostředky, kancelářská a reprodukční elektronika; (16) kancelářská a reprodukční elektronika.
 (511) 9, 16
 (210) O 91626

- (111) **188987**
 (220) 06.09.1994
 (151) 19.03.1996
 (540)



- (730) **WAX MUSEUM - Svět zábavy, s. r. o.**, Kájovská 68, Český Krumlov, 38101, CZ
 (740) Patentová a známková kancelář Příkryl Jaromír Ing., Včelín 1161, Hulín
 (510) (35) výstavní činnost.
 (511) 35
 (210) O 92380

- (111) **189000**
 (220) 16.09.1994
 (151) 19.03.1996
 (540)

REDAM

- (730) **REDAM, spol. s r.o.**, Mlýnská 523, Smržice, 79817, CZ
 (740) Soukup Petr ing., Švédská 3, Olomouc
 (510) (1) organominerální hnojiva pro zemědělství; (5) chemické a biochemické přípravky zejména pro zemědělství, např. tkáňové kultury, homeopatické přípravky, biochemicky upravená voda; (7) aplikátory hnojiv a přípravků např. postřikovače a rozprašovače; (35) export, import, zastupování firem, zprostředkovatelská činnost v oblasti obchodu zejména s hnojivy, chemickými a biochemickými přípravky; (39) doprava zboží a výrobků, zejména hnojiv a přípravků pro zemědělství.
 (511) 1, 5, 7, 35, 39
 (210) O 92675

- (111) **189001**
 (220) 16.09.1994
 (151) 19.03.1996
 (540)



- (730) **REDAM, spol. s r.o.**, Mlýnská 523, Smržice, 79817, CZ
 (740) Soukup Petr ing., Švédská 3, Olomouc
 (510) (1) organominerální hnojiva pro zemědělství; (5) chemické a biochemické přípravky zejména pro zemědělství, např. tkáňové kultury, homeopatické přípravky, biochemicky upravená voda; (7) aplikátory hnojiv a přípravků např. postřikovače a rozprašovače; (35) export, import, zastupování firem, zprostředkovatelská činnost v oblasti obchodu zejména s hnojivy, chemickými a biochemickými přípravky; (39) doprava zboží a výrobků, zejména hnojiv a přípravků pro zemědělství.
 (511) 1, 5, 7, 35, 39
 (210) O 92676

- (111) **189701**
 (220) 06.06.1994
 (151) 29.04.1996
 (540)



- (730) **Lovochemie, a.s.**, Tereziánská 57, Lovosice, 41017, CZ
 (510) (1) ledek amonný s vápencem, ledek vápenatý, vápavec jemně mletý, kombinovaná hnojiva, kapalná hnojiva, kyselina dusičná; (16) folie a pytle z plastických hmot pro účely balení; (32) sodová voda; (42) služby hotelové.
 (511) 1, 16, 32, 42
 (210) O 90306

- (111) **189729**
 (220) 10.08.1994
 (151) 29.04.1996
 (540)



KALIŠ & KRÁTKORUKÝ spol. s r. o.

- (730) **KALIŠ A KRÁTKORUKÝ, spol. s r. o.**, Muchova 1, Praha 6, 16000, CZ
 (510) (36) obchodní činnost s nemovitostmi; (37) provádění bytových a občanských staveb, inženýrská činnost ve výstavbě; (42) projektová činnost ve výstavbě.
 (511) 36, 37, 42
 (210) O 91794

- (111) **189802**
 (220) 14.10.1994
 (151) 29.04.1996
 (540)

PITBULL

- (730) **Jan Eckstein**, Hlavní 3, Jesenice - Osnice, 25242, CZ
 (740) Zastupování bylo zrušeno, .
 (510) (18) kůže a náhražky, výrobky z kůže a náhražek surové kůže a kožešiny, kufry a cestovní brašny, deštníky, slunečníky, hole, biče, postroje pro koně, sedlářské výrobky; (25) oděvy všeho druhu včetně sportovních, prádlo, boty, střevíce, trepky včetně sportovních, zejména jeans program; (26) krajky, výšivky, stuhly, šněrovačny, druky, háčky, zipy, umělé květiny, zboží leonské, galanterie, přezky, pásky, knoflíky, druky; (28) hry, hračky, tělocvičné a sportovní nářadí a náčiní, rybářské potřeby, nářadí pro zimní sporty a sportovní hry, zboží plážové a koupací, ozdoby na vánoční stromek; (40) úpravy oděvů; (42) poradenská činnost.
 (511) 18, 25, 26, 28, 40, 42
 (210) O 93242

- (111) **189825**
 (220) 07.11.1994
 (151) 29.04.1996
 (540)

HOLLY

- (730) **Stanislav Červ**, Nepravdělná 18, Praha 10-Štěrboholy, 10200, CZ
 (740) UNIPATENT Ing. Chludstina Jiří, J.Masaryka 43-47, Praha 2-Vinohrady
 (510) (9) audiovizuální díla; (35) reklamní agentura; (41) pronájem nahrávacího a filmového studia včetně zařízení.
 (511) 9, 35, 41
 (210) O 93873

- (111) **189925**
 (220) 22.12.1994
 (151) 29.04.1996
 (540)

CONQUEROR

- (730) **ARJO WIGGINS FINE PAPERS LIMITED**, Gateway House, Basing View, Basingstoke, Hampshire, GB
 (740) Společná advokátní kancelář Všeťečka Zelený Švorčík Kalenský a partneři Všeťečka Miloš JUDr., Hálkova 2, Praha 2
 (510) (16) papír, výrobky z papíru, lepenka, výrobky z lepenky, papírenské zboží.
 (511) 16

(210) O 95648

- (111) **189926**
 (220) 22.12.1994
 (151) 29.04.1996
 (540)

COUNTRYSIDE

- (730) **ARJO WIGGINS FINE PAPERS LIMITED**, Basingstoke, Hampshire, GB
 (740) Společná advokátní kancelář Všeťečka Zelený Švorčík Kalenský a partneři Všeťečka Miloš JUDr., Hálkova 2, Praha 2
 (510) (16) papír, výrobky z papíru, lepenka, výrobky z lepenky, papírenské zboží.
 (511) 16
 (210) O 95649

- (111) **189982**
 (220) 09.02.1995
 (151) 29.04.1996
 (540)



- (730) **CASA s.r.o.**, Trojanova 18, Praha 2, 12000, CZ
 (510) (36) zprostředkování nemovitostí; (41) vydavatelská činnost, hudební produkce CD; (42) technicko-administrativní správa objektů.
 (511) 36, 41, 42
 (210) O 97191

- (111) **189988**
 (220) 22.03.1995
 (151) 29.04.1996
 (540)



- (730) **KSK BONO s.r.o.**, Bezručova 607, Česká Skalice, 55203, CZ
 (510) (31) potrava pro kočky.
 (511) 31
 (210) O 98512

- (111) **189989**
 (220) 22.03.1995
 (151) 29.04.1996
 (540)



- (730) **KSK BONO s.r.o.**, Bezručova 607, Česká Skalice, 55203, CZ
 (510) (31) potrava pro kočky a psy.
 (511) 31
 (210) O 98513

- (111) **190474**
 (220) 03.05.1994
 (151) 21.05.1996

- (540) **UVR**
 (730) **ÚVR Mníšek pod Brdy, a.s.**, Pražská 600, Mníšek pod Brdy 600, 25210, CZ
 (510) (1) čisté chemikálie; (6) rudné a nerudné suroviny např. železná ruda, rudy barevných kovů, rudy zlata, primární a sekundární suroviny s obsahem kovů; (7) stroje pro zpracování surovin a odpadů, peletizační zařízení, separátory, třídíče; (11) peletizační zařízení; (19) omítkové směsi; (36) zprostředkovatelská činnost; (37) stavební činnost; (40) zpracování rudných a nerudných surovin a druhotných surovin s obsahem drahých a barevných kovů, zpracování odpadních plastů, zpracování a likvidace odpadů včetně toxických; (42) výzkum a vývoj v oblasti technologie zpracování a využití surovin včetně druhotných, technologie sběru zpracování, využití, případně likvidace odpadu včetně toxických, životního a pracovního prostředí, mineralogie, výzkum a vývoj strojů a přístrojů pro zpracování surovin a odpadů, zkušebnictví, prognostická, konzultační, poradenská, inženýrská, znalecká činnost, geologický průzkum.
 (511) 1, 6, 7, 11, 19, 36, 37, 40, 42
 (210) O 89127

- (111) **190479**
 (220) 05.05.1994
 (151) 21.05.1996
 (540) **BETASYN**
 (730) **Trommsdorff GmbH & Co.**, Trommsdorff Strasse 2-6, Alsdorf, DE
 (740) **ROTT, RŮŽIČKA & GUTTMANN Patent.**, známk. a advokát. kancelář Růžička Michal JUDr. CSc., Nad Štolou 12, Praha 7
 (510) (5) farmaceutické přípravky.
 (511) 5
 (210) O 89242

- (111) **190492**
 (220) 19.05.1994
 (151) 21.05.1996
 (540) **AQUACLEAN**
 (730) **Velvana, a.s.**, Velvary, 27324, CZ
 (510) (3) odmašťovací přípravek.
 (511) 3
 (210) O 89578

- (111) **190497**
 (220) 23.05.1994
 (151) 21.05.1996
 (540) **JOFA**
 (730) **JOFA HOLDING AB**, Malung, SE
 (740) Čermák Karel JUDr. Ph.D., Národní 32, Praha 1
 (510) (25) sportovní výzbroj a výstroj; (28) sportovní výzbroj a výstroj.
 (511) 25, 28
 (210) O 89689

- (111) **190506**
 (220) 26.05.1994
 (151) 21.05.1996
 (540) **JPM**
 (730) **JPM (Automatic Machines) Limited**, Hadfield Road, Lecwith Trading Estate, Cardiff, GB
 (740) **PATENTSERVIS PRAHA a.s.**, Jivenská 1273/1, Praha 4
 (510) (9) hrací a zábavní stroje, jejich části, doplňky a náhradní díly.
 (511) 9
 (210) O 89869

- (111) **190546**
 (220) 31.05.1994
 (151) 21.05.1996
 (540) **DIVINA**
 (730) **Orion Corporation**, Orionintie 1, ESPOO, 2200, FI
 (740) Patentservis Praha a.s., Jivenská 1273/1, Praha 4
 (510) (5) farmaceutické přípravky a substance.

- (511) 5
 (210) O 90033
- (111) **190548**
 (220) 31.05.1994
 (151) 21.05.1996
 (540) **REZDICO**
 (730) **MANDY, s. r.o.**, U lípek 11, Trnava u Zlína, 76318, CZ
 (740) Ing. Kučera Zdeněk - PATIN, Padělky 548 (P.O.BOX 92), Slušovice
 (510) (2) nátěrové hmoty zejména antikorozi.
 (511) 2
 (210) O 90049

- (111) **190560**
 (220) 31.05.1994
 (151) 21.05.1996
 (540) 
 (730) **HESTO, v.o.s.**, Sametová 617, Hodkovice nad Mohelkou, 46342, CZ
 (510) (9) aparáty a přístroje elektrické; (11) elektrické přístroje a stroje pro osvětlení, topení, výrobu páry, vaření, sušení, ventilaci, distribuci vody, elektrické přístroje chladicí; (37) instalace a opravy uvedených výrobků.
 (511) 9, 11, 37
 (210) O 90227

- (111) **190572**
 (220) 03.06.1994
 (151) 21.05.1996
 (540) 
 (730) **Oldřich Šíma**, Novákových 21/1000, Praha 8, 18000, CZ
 (510) (9) ozvučené audionosiče všech druhů; (41) vydavatelství audionosičů všech druhů.
 (511) 9, 41
 (210) O 90295

- (111) **190575**
 (220) 06.06.1994
 (151) 21.05.1996
 (540) **APOLLONIA**
 (730) **APOLLONIA, spol. s r.o.**, Bartošova 6, Brno, 60200, CZ
 (510) (35) poradenská činnost ve věcech zřizování privátních praxí, jejich organizace; (42) zdravotní ústav zaměřený na praktické zubní lékařství, poradenství při vývoji zdravotnického software.
 (511) 35, 42
 (210) O 90303

- (111) **190587**
 (220) 09.06.1994
 (151) 21.05.1996
 (540)



- (730) **KAŇKA, s. r. o.**, Hlízov 82, Hlízov, 28532, CZ
 (510) (9) software, barvicí kazety pro tiskárny a psací stroje, tonery pro kopírky a tiskárny, diskety, psací stroje, kalkulačky, hardware; (16) faxový a xerografický papír, papírové kotoučky; (42) poradenství v oblasti software.
 (511) 9, 16, 42
 (210) O 90468



- (111) **190636**
 (220) 26.07.1994
 (151) 21.05.1996
 (540)



- (730) **STV Glass a.s.**, Zašovská 850, Valašské Meziříčí, 75701, CZ
 (740) Smrčková Marie ing., Velflíkova 8, Praha 6
 (510) (8) nástroje a nářadí všeho druhu včetně ručních nástrojů, jmenovitě pro výrobu skla, plastických hmot a gumy, nářadí pro sklářské stroje; (9) sklo s elektrovodivou vložkou, konusy se zatavenou anodou; (21) skleněné zboží, sklo surové a polozpracované, technické, lisované, duté, broušené, leštěné, povrchově upravené, s plochými a paralelními povrchy, jmenovitě obrazovky a skleněné díly obrazovek zejména pro černobílé či barevné televizní přístroje a monitory počítačů, např. konusy, stínítka, stínítka se zatavenými fixátory; (35) obchodní a zprostředkovatelské služby pro uvedené výrobky a služby ve třídách 8, 9, 21, 37, 39, 40, 42; (37) truhlářské práce, jmenovitě pro potřeby sklářského průmyslu; (39) automobilová osobní a nákladní doprava pro potřeby podniku; (40) výroba a zpracování obrazovek a skleněných dílů obrazovek, včetně obchodní činnosti vztahující se k těmto výrobkům ve tř. 9, 21, obrábění, jmenovitě kovoobrábění pro výrobu náhradních dílů jednoúčelových strojů, např. frézování, soustružení, vrtání, broušení, galvanizace kovů např. galvanizace pro nanášení ochranných vrstev sklářských lisovacích nástrojů, renovace sklářských strojů, nástrojů a náhradních kovů; (42) laboratoře chemické a fyzikální, zejména pro sklářský průmysl a ekologii související se sklářským průmyslem.
 (511) 8, 9, 21, 35, 37, 39, 40, 42
 (210) O 91446

- (111) **190702**
 (220) 04.11.1994
 (151) 21.05.1996
 (540)



- (730) **Marek Sezima**, Ke škole 444, Mníšek pod Brdy, 25210, CZ
 (740) Bohemia Patent Patentová a známková kancelář Vandělíková Jana Ing., Hradební 3, Praha
 (510) (9) software; (16) počítačové manuály, příručky, počítačová dokumentace, neperiodické publikace; (35) automatizované zpracování dat zejména v oblasti účetnictví a daňového poradenství; (42) návrhy, zpracování a tvorba software.
 (511) 9, 16, 35, 42
 (210) O 93798

- (111) **190835**
 (220) 01.03.1995
 (151) 21.05.1996
 (540)

- (730) **GALVOS, spol. s r.o.**, Třebízského 839, Hlinsko v Čechách, 53901, CZ
 (740) UNIPATENT Ing. Chlustina Jiří, J.Masaryka 43-47, Praha 2-Vinohrady
 (510) (40) galvanizace kovů včetně galvanického nanášení kovových vrstev všeho druhu a elektrochemického pokovování, chromátování a jiných galvanických a elektrochemických postupů při vytváření a konečné úpravě kovových vrstev všeho druhu, elektrokinetické nanášení práškových plastů včetně s tím souvisejících operací.
 (511) 40
 (210) O 97849

- (111) **191265**
 (220) 25.03.1994
 (151) 24.06.1996
 (540)



- (730) **FUTURE GRAPHICS, INC.**, 19748 Dearborn Avenue, Chatsworth, CA, US
 (740) ČERVENKA, KLEINTOVÁ, TURKOVÁ Patent., známk. a advokát. kancelář Turková Jana, Budečská 6, Praha 2
 (510) (9) zásobníky obsahující barvivo pro tiskárny na bázi barviv, jejich součásti, zásobníky obsahující tónovače pro tiskárny na bázi tónovačů a jejich součásti.
 (511) 9
 (210) O 88168

- (111) **191266**
 (220) 25.03.1994
 (151) 24.06.1996
 (540)



- (730) **FUTURE GRAPHICS, INC.**, 19748 Dearborn Avenue, Chatsworth, CA, US
 (740) ČERVENKA, KLEINTOVÁ, TURKOVÁ Patent., známk. a advokát. kancelář Turková Jana, Budečská 6, Praha 2
 (510) (2) tónovače pro zásobníky pro tiskárny na bázi barviv a tónovačů.
 (511) 2
 (210) O 88170

- (111) **191282**
 (220) 13.04.1994
 (151) 24.06.1996
 (540)

AMERIGO

- (730) **AGROTRADE a. s.**, Lopatecká 13/223, Praha 4, 14700, CZ
 (740) Advokát. a patent. kancelář Studený Oldřich JUDr., Komunardů 36, Praha 7
 (510) (30) čaj.
 (511) 30
 (210) O 88589

- (111) **191309**
 (220) 11.05.1994
 (151) 24.06.1996
 (540)



- (730) **EXPONA, spol. s r.o.**, Smaragdová 322, Praha 5, 15400, CZ
 (510) (35) mezinárodní veletrh kosmetiky, kaděnictví a odborných soutěží.

(511) 35
(210) O 89410

(111) **191316**
(220) 24.05.1994
(151) 24.06.1996
(540)



(730) **G.H. Warner Footwear PLC**, Mercury House, Lea Road, Waltham Abbey, Essex, GB
(740) ČERMÁK HOŘEJŠ MYSLIL a spol. advokátní a patentová kancelář JUDr. Karel Čermák jr, Ph.D., Národní 32, Praha 1
(510) (25) oděvy, pokrývky hlavy, obuv, zejména sportovní obuv, boty, střevíce, sandály, pantofle.
(511) 25
(210) O 89732

(111) **191347**
(220) 14.06.1994
(151) 24.06.1996
(540)

TNEMEC

(730) **Tneme Company, Inc.**, 6800 Corporate Drive, Kansas City, MO, US
(740) ROTT, RŮŽIČKA & GUTTMANN Patent., známk. a advokát. kancelář Rott Vladimír JUDr., Nad Štolou 12, Praha 7
(510) (2) barvy a ochranné nátěry.
(511) 2
(210) O 90551

(111) **191355**
(220) 15.06.1994
(151) 24.06.1996
(540)

Penny Market

(730) **REWE-Zentral-Aktiengesellschaft**, Domstrasse 20, Köln, DE
(740) TRAPLOVÁ-HAKR-KUBÁT Advokátní a patentová kancelář Traplová Jarmila JUDr., Přístavní 24, Praha 7
(510) (29) maso, ryby, drůbež a zvěřina, masové výtažky, ovoce a zelenina konzervované, sušené a zavařené, želé, džemy, kompoty, vejce, mléko a mléčné výrobky, oleje a tuky jedlé; (30) káva, čaj, kakao, cukr, rýže, tapioka, kávové náhražky, med, sirup melasový, droždí pro kynutí, sůl, hořčice, ocet, omáčky (k ochucení), koření, led pro osvěžení; (31) výrobky zemědělské, zahradnické, lesní a zrní neuvedené v jiných třídách, živá zvířata, čerstvé ovoce a zelenina, osivo, rostliny a umělé květiny, krmivo pro zvířata, slad; (32) piva, minerální vody, šumivé nápoje a jiné nápoje nealkoholické, nápoje a šťávy ovocné, sirupy a jiné přípravky k zhotovení nápojů; (33) alkoholické nápoje (s výjimkou pív).
(511) 29, 30, 31, 32, 33
(210) O 90616

(111) **191356**
(220) 15.06.1994
(151) 24.06.1996
(540)

Penny Markt

(730) **REWE-Zentral-Aktiengesellschaft**, Domstrasse 20, Köln, DE
(740) TRAPLOVÁ-HAKR-KUBÁT Advokátní a patentová kancelář Traplová Jarmila JUDr., Přístavní 24, Praha 7
(510) (29) maso, ryby, drůbež a zvěřina, masové výtažky, ovoce a zelenina konzervované, sušené a zavařené, želé, džemy, kompoty, vejce, mléko a mléčné výrobky, oleje a tuky jedlé; (30) káva, čaj, kakao, cukr, rýže, tapioka, kávové náhražky, med, sirup melasový, droždí pro kynutí, sůl, hořčice, ocet, omáčky (k ochucení), koření, led pro osvěžení; (31) výrobky

zemědělské, zahradnické, lesní a zrní neuvedené v jiných třídách, živá zvířata, čerstvé ovoce a zelenina, osivo, rostliny a umělé květiny, krmivo pro zvířata, slad; (32) piva, minerální vody, šumivé nápoje a jiné nápoje nealkoholické, nápoje a šťávy ovocné, sirupy a jiné přípravky k zhotovení nápojů; (33) alkoholické nápoje (s výjimkou pív).

(511) 29, 30, 31, 32, 33
(210) O 90617

(111) **191383**
(220) 11.07.1994
(151) 25.06.1996
(540)

CURLY

(730) **Lorenz Bahlsen Snack-World Holding GmbH & Co. KG**, Podbielskistrasse 289, Hannover, DE
(740) Advokátní a patentová kancelář Čermák, Hořejš, Myslíl a spol. Matějka Jan JUDr., Národní 32, Praha 1
(510) (29) arašídové vločky.
(511) 29
(210) O 91078

(111) **191398**
(220) 26.07.1994
(151) 25.06.1996
(540)

JEŽ

(730) **JEŽ, spol. s r.o.**, Karlštejská 115, Loděnice, 26712, CZ
(740) PROPATENT Sedláčková Vlasta Ing., Ke Kateřinkám 1393, Praha 4
(510) (6) kovové stavební materiály, obecné kovy a jejich slitiny, kabely, dráty, trubky, rudy, zámečnické a klempířské kovové potřeby; (19) nekovové stavební materiály, trámy, prkna, panely, cihly, stavební sklo, asfalt; (36) zprostředkovatelská a obstaravatelská činnost v oblasti stavebnictví, stavebního materiálu a zpracování kamene; (37) provádění průmyslových, bytových a občanských staveb, inženýrské stavby s technickou vybaveností; (40) zpracování kamene; (42) poradenská činnost v oblasti stavebnictví, stavebního materiálu a zpracování kamene.
(511) 6, 19, 36, 37, 40, 42
(210) O 91442

(111) **191399**
(220) 26.07.1994
(151) 25.06.1996
(540)



(730) **JEŽ, spol. s r.o.**, Karlštejská 115, Loděnice, 26712, CZ
(740) PROPATENT Sedláčková Vlasta Ing., Ke Kateřinkám 1393, Praha 4
(510) (6) kovové stavební materiály, obecné kovy a jejich slitiny, kabely, dráty, trubky, rudy, zámečnické a klempířské kovové potřeby; (19) nekovové stavební materiály, trámy, prkna, panely, cihly, stavební sklo, asfalt; (36) zprostředkovatelská a obstaravatelská činnost v oblasti stavebnictví, stavebního materiálu a zpracování kamene; (37) provádění průmyslových, bytových a občanských staveb, inženýrské stavby s technickou vybaveností; (40) zpracování kamene; (42) poradenská činnost v oblasti stavebnictví, stavebního materiálu a zpracování kamene.
(511) 6, 19, 36, 37, 40, 42
(210) O 91443

(111) **191406**
(220) 28.07.1994
(151) 25.06.1996

- (540) **HERETIC**
 (730) **Severochema, družstvo pro chemickou výrobu, Liberec,**
 Vilová 333/2, Liberec 10, 46171, CZ
 (510) (3) přípravky kosmetické a čisticí.
 (511) 3
 (210) O 91511

- (111) **191407**
 (220) 28.07.1994
 (151) 25.06.1996
 (540)

DEAD SEA

- (730) **Severochema, družstvo pro chemickou výrobu, Liberec,**
 Vilová 333/2, Liberec 10, 46171, CZ
 (510) (3) mýdla, soli do koupele, kosmetické přípravky, výrobky
 voňavkářské, éterické oleje, vodičky na vlasy, zubní pasty,
 prášky; (5) výrobky farmaceutické, zvěrolékařské a
 zdravotnické.
 (511) 3, 5
 (210) O 91512

- (111) **191443**
 (220) 29.11.1994
 (151) 25.06.1996
 (540)



- (730) **Elektro-import Jablonec s.r.o.,** Maršovice 137, Jablonec nad
 Nisou, 46801, CZ
 (510) (8) nářadí; (9) elektroinstalační materiál; (11) ventilátory.
 (511) 8, 9, 11
 (210) O 94771

- (111) **191475**
 (220) 14.12.1994
 (151) 25.06.1996
 (540)

DELIKA

- (730) **TERINVEST, spol. s r.o.,** Legerova 15, Praha 2, 12000, CZ
 (510) (35) veletrhy, výstavy a služby spojené s pořádáním veletrhů a
 výstav.
 (511) 35
 (210) O 95379

- (111) **191489**
 (220) 30.12.1994
 (151) 25.06.1996
 (540)

ABRASIV

- (730) **ABRASIV, akciová společnost, Pod Borkem 312, Mladá**
 Boleslav, 29301, CZ
 (740) Bohemia Patent Patentová a známková kancelář Vandělíková
 Jana Ing., Hradební 3, Praha 1
 (510) (3) brusiva a brusné prostředky zejména brusné materiály,
 brusné papíry; (7) brusné přístroje, brusy a brusky včetně
 polotovarů, brusné kotouče a kameny pro broušení, řezání a
 leštění, stroje pro opracování materiálů; (8) nástroje a zařízení
 pro opracování materiálů, brusné kotouče a kameny pro
 broušení, řezání a leštění; (37) servis, úpravy, zkoušení,
 kontrola, kompletace a třídění brusících nástrojů všeho druhu;
 (42) poradenství v uvedené oblasti.
 (511) 3, 7, 8, 37, 42
 (210) O 95825

- (111) **191590**
 (220) 03.03.1995
 (151) 25.06.1996
 (540)



- (730) **RAMSES OSTRAVA spol. s r.o.,** Těšínská 227/279, Ostrava
 - Radvanice, 71600, CZ
 (510) (37) klempířství, pokrývačství, stavby a opravy - provádění
 jednoduchých staveb a subdodávek; (39) zprostředkovatelská
 činnost v oblasti cestovního ruchu; (42) zprostředkovatelská
 činnost v oblasti provozu kempů a tábořišť,
 zprostředkovatelská činnost ve službách spojených s
 ubytováním, stravováním v hotelích a penzionech, včetně
 zprostředkovatelské činnosti v oblasti pohostinství.
 (511) 37, 39, 42
 (210) O 97970

- (111) **191591**
 (220) 03.03.1995
 (151) 25.06.1996
 (540)

RAMSES

- (730) **RAMSES OSTRAVA spol. s r.o.,** Těšínská 227/279, Ostrava
 - Radvanice, 71600, CZ
 (510) (37) klempířství, pokrývačství, stavby a opravy - provádění
 jednoduchých staveb a subdodávek; (39) zprostředkovatelská
 činnost v oblasti cestovního ruchu; (42) zprostředkovatelská
 činnost v oblasti provozu kempů a tábořišť,
 zprostředkovatelská činnost ve službách spojených s
 ubytováním, stravováním v hotelích a penzionech, včetně
 zprostředkovatelské činnosti v oblasti pohostinství.
 (511) 37, 39, 42
 (210) O 97971

- (111) **191627**
 (220) 30.03.1995
 (151) 25.06.1996
 (540)



- (730) **BOCHEMIE s.r.o.,** Lidická 326, Bohumín, 73595, CZ
 (740) Patentservis Praha a.s., Jivenská 1273/1, Praha 4
 (510) (1) chemické prostředky pro účely průmyslové, vědecké a jiné,
 chemické prostředky pro zemědělství, lesnictví a zahradnictví;
 (2) impregnační nátěry, mořidla; (3) prostředky prací a bělicí;
 (5) chemické prostředky k hubení rostlinných a živočišných
 škůdců, dezinfekční prostředky.
 (511) 1, 2, 3, 5
 (210) O 98771

- (111) **191925**
 (220) 16.02.1994
 (151) 24.07.1996
 (540)



- (730) **TOPSTAV, spol. s r.o.,** Vranovská 95, Brno Husovice,
 61400, CZ
 (740) Ing. Götz Josef, CSc., Charbulova 5, Brno
 (510) (19) stavební materiály: stavební dílce, prefabrikáty, cementové
 roury, obrubníky, dlažební prvky, součásti vpustí, polotovary
 pro střešní konstrukce, stavební dřevo, stavební a dekorativní
 prvky z betonu a teraca; (37) služby ve stavebnictví: stavby
 silniční a dopravní, inženýrské stavby, provádění bytových a
 občanských staveb, opravy staveb, včetně údržby, pronájem
 lešení, stavebního nářadí a jiných stavebních přípravků; (42)
 práce inženýrské, profesionální konzultační a projektová
 činnost, expertizy a znalecké posudky ve stavebnictví,
 vývojové a výzkumné práce, studie pro stavebnictví.
 (511) 19, 37, 42

(210) O 86935

(111) **191990**
(220) 02.05.1994
(151) 24.07.1996
(540)

(730) **ÚVR Mníšek pod Brdy, a.s.**, Pražská 600, Mníšek pod Brdy 600, 25210, CZ
(510) (1) čisté chemikálie; (6) rudné a nerudné suroviny např. železná ruda, rudy barevných kovů, rudy zlata, primární a sekundární suroviny s obsahem kovů; (7) stroje pro zpracování surovin a odpadů, peletizační zařízení, separátory, tříděče; (11) peletizační zařízení; (19) omítkové směsi; (36) zprostředkovatelská činnost; (37) stavební činnost; (40) zpracování rudných a nerudných surovin a druhotných surovin s obsahem drahých a barevných kovů, zpracování odpadních plastů, zpracování a likvidace odpadů včetně toxických; (42) výzkum a vývoj v oblasti technologie zpracování a využití surovin včetně druhotných, technologie sběru zpracování, využití, případně likvidace odpadů včetně toxických, životního a pracovního prostředí, mineralogie, výzkum a vývoj strojů a přístrojů pro zpracování surovin a odpadů, zkušebnictví, prognostická, konzultační, poradenská, inženýrská, znalecká činnost, geologický průzkum.
(511) 1, 6, 7, 11, 19, 36, 37, 40, 42
(210) O 89099

(111) **191994**
(220) 11.05.1994
(151) 24.07.1996
(540)

(730) **Benihana of Tokyo, Inc.**, 232 East 63rd Street, New York 10021, FL, US
(740) Rott, Růžička a Guttman, patentová, známková a advokátní kancelář JUDr. Růžička Michal, CSc., Nad Štolou 12, Praha 7
(510) (42) restaurační služby.
(511) 42
(210) O 89404

(111) **192005**
(220) 16.05.1994
(151) 24.07.1996
(540)**LIPÁNEK**

(730) **MADETA a.s.**, Rudolfovska 246/83, České Budějovice, 37050, CZ
(740) JUDr. Junek Václav, advokát, Tovární 14, České Budějovice
(510) (29) kysaný mléčný výrobek.
(511) 29
(210) O 89490

(111) **192038**
(220) 01.07.1994
(151) 24.07.1996
(540)**LERNER NEW YORK**

(730) **Lernco, Inc.**, 1105 North Market Street, Wilmington, DE, US
(740) Advokátní a patentová kancelář Čermák Hořejš Myslíl a spol. JUDr. Karel Čermák jr., Ph.D., Národní 32, Praha 1
(510) (25) oděvy včetně obuvi, oděvní a obuvní zboží; (39) zásilková služba.
(511) 25, 39
(210) O 91009

(111) **192094**
(220) 06.09.1994
(151) 24.07.1996

(540)



(730) **TWENTIETH CENTURY FOX FILM CORPORATION**, 10201 West Pico Boulevard, Los Angeles, CA, US
(740) Společná advokátní kancelář Vsetečka Zelený Švorčík Kalenský a partneři Zelený Pavel JUDr., Hálkova 2, Praha 2
(510) (9) přístroje a nástroje k vědeckým a laboratorním účelům, přístroje a nástroje navigační, tj. přístroje a nástroje určené k přenášení rozkazů, k měření a přístroje všeobecně užívané při řízení lodí a letadel, přístroje a nástroje geodetické a elektrické, nezačleněné do jiných tříd, přístroje a nástroje pro bezdrátovou telegrafii, přístroje fotografické, kinematografické, optické vč. promítačů obrazů a zvětšovacích přístrojů, přístroje a nástroje k vážení a měření, přístroje a nástroje signalizační, vč. píšťalek (signálních), přístroje a nástroje určené ke kontrolním účelům, přístroje a nástroje pro účely záchranné a učební, automaty uváděné v činnost vhozením mince nebo známky, přístroje pro záznam a reprodukci mluveného slova, nahané filmy, televizní programy, nahané video pásky, videokazety, videodisky, zapisovací pokladny a počítačové stroje, včetně kancelářských a děrovacích strojů, hasicí přístroje, speciální pouzdra pro přístroje a nástroje, které jsou zařazeny do této třídy; (41) činnost vyučovací, vzdělávací a zábavná.
(511) 9, 41
(210) O 92386

(111) **192111**
(220) 13.09.1994
(151) 24.07.1996
(540)**MEFISTO**

(730) **House of Prince A/S**, Tobaksvejen 4, Soborg, DK
(740) Korejzová & spol. Advokátní a patentová kancelář Korejzová Zdeňka JUDr., Spálená 29, Praha 1
(510) (34) tabák, potřeby pro kuřáky, zápalky.
(511) 34
(210) O 92588

(111) **192112**
(220) 13.09.1994
(151) 24.07.1996
(540)**LUNA**

(730) **HOUSE OF PRINCE A/S**, Tobaksvejen 4, Soborg, DK
(740) Korejzová & spol. Advokátní a patentová kancelář Korejzová Zdeňka JUDr., Spálená 29, Praha 1
(510) (34) tabák, potřeby pro kuřáky, zápalky.
(511) 34
(210) O 92589

(111) **192116**
(220) 15.09.1994
(151) 24.07.1996
(540)

(730) **Petr Zdražil**, Pražská 52, Hradec Králové, 50002, CZ
(510) (35) reklamní technika, služby v reklamě; (42) služby ve výstavnictví a architektuře.
(511) 35, 42
(210) O 92634

(111) **192122**
(220) 27.09.1994

(151) 24.07.1996
(540)

VESELÁ KRÁVA

(730) FROMAGERIES BEL, Paris, FR
(740) Společná advokátní kancelář Všetečka Zelený Švorčík
Kalenský a partneři Všetečka Miloš JUDr., Hálkova 2, Praha 2
(510) (29) maso, ryby, drůbež a zvěřina, masové výtahy,
konzervované, sušené a zavařené ovoce a zelenina, želé,
džemy, ovocné šťávy, vejce, mléko, sýry a mléčné výrobky,
jedlé oleje a tuky.
(511) 29
(210) O 92825

(111) 192191
(220) 28.12.1994
(151) 24.07.1996
(540)

MONOBLOK

(730) EKOPROGRES HRANICE, akciová společnost, tř. 1. máje
1013, Hranice I - Město, 75301, CZ
(510) (11) zařízení pro čištění odpadní vody pracující periodicky.
(511) 11
(210) O 95739

(111) 192435
(220) 03.05.1995
(151) 25.07.1996
(540)

GEOING

(730) GEOING Plzeň, spol. s r.o., Lobežská 15, Plzeň, 32600, CZ
(510) (42) zeměměřičství, výkon zeměměřičských činností.
(511) 42
(210) O 99827

(111) 192479
(220) 24.05.1995
(151) 25.07.1996
(540)

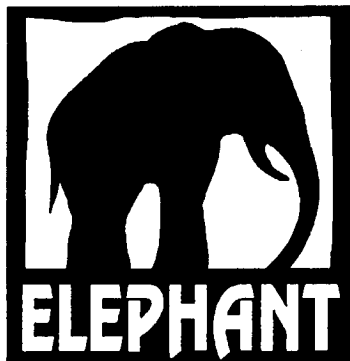

(730) SIGMA PUMPY HRANICE, s.r.o., Tovární č.p. 605,
Hranice I - Město, 75301, CZ
(510) (7) všechny druhy čerpadel; (11) zařízení pro rozvod vody
zejména domácí a průmyslové vodárny.
(511) 7, 11
(210) O 100499

(111) 192739
(220) 01.12.1993
(151) 21.08.1996
(540)

PARAISO

(730) CotyAstor SA, Paseo de Gracia, n.9, 08007 Barcelona, ES
(740) Čermák, Hořejš, Vrba - advokátní a patentová kancelář JUDr.
Čermák Karel, Národní 32, Praha 1
(510) (3) výrobky a přípravky voňavkářské a kosmetické, mýdla,
éterické oleje, přípravky na vlasy, zubní pasty a vodičky.
(511) 3
(210) O 84700

(111) 192757
(220) 15.12.1993
(151) 21.08.1996
(540)



(730) EKO SAIN MH, spol. s r.o., Zemědělská 34, Brno, 60200,
CZ
(740) Ing. Götz Josef, CSc., Charbulova 5, Brno
(510) (37) provádění bytových a občanských staveb, provádění
inženýrských staveb, provádění izolací proti vodě a vlhkosti;
(42) projektová činnost v investiční výstavbě, inženýrská
činnost, technické poradenství zejména v oblasti izolací proti
vodě.
(511) 37, 42
(210) O 85176

(111) 192852
(220) 30.05.1994
(151) 21.08.1996
(540)

APLIKA

(730) APLIKA, s.r.o., Na holém vrchu 1930/14, Praha 4 -
Modřany, 14300, CZ
(740) Ing. Vithous Roman, Pavlíkova 605/12, Praha 4 - Kamýk
(510) (9) přístroje a nástroje elektrické, měřicí, signalizační, kontrolní
a regulační, počítačové stroje, řídicí systémy; (11) zařízení
klimatizační a zařízení vzduchotechnická s elektrickým
pohonem; (37) montáž, instalace a opravy uvedených výrobků;
(42) projektování elektrických zařízení, vývoj a poskytování
software.
(511) 9, 11, 37, 42
(210) O 89967

(111) 192854
(220) 30.05.1994
(151) 21.08.1996
(540)

Cee On

(730) Pfizer Health AB, Stockholm, SE
(740) KOREJZOVÁ & SPOL. Advokátní a patentová kancelář
Korejzová Petra Mgr., Spálená 29, Praha 1
(510) (9) optické, kontaktní a nitrooční čočky, oční náhrady; (10)
oftalmologické přístroje a nástroje.
(511) 9, 10
(210) O 89976

(111) 192870
(220) 21.06.1994
(151) 21.08.1996
(540)



(730) Kalmar Industries Sverige AB, Langgatan 14, Ljungby,
34181, SE
(740) Rott, Růžička & Guttman - Patentová, známková a advokátní
kancelář Rott Vladimír JUDr., Nad Štolou 12, Praha 7
(510) (12) vidlicové zdvižné vozíky, součásti a příslušenství k nim,
tahače.
(511) 12
(210) O 90743

(111) 192873
(220) 22.06.1994
(151) 21.08.1996
(540)

HELIGRIP

(730) ISCAR LTD., Israeli Company, Migdal Tefen, IL
(740) Čermák Karel JUDr. Ph.D., Národní 32, Praha 1
(510) (7) stroje a obráběcí stroje a jejich součásti a příslušenství,
zejména přesné nástroje, nástroje pro obrábění, řezání,
frézování, drážkování, vrtání, soustružení a oddělování a jejich
součásti a příslušenství.

(511) 7
(210) O 90763

(111) **192874**
(220) 22.06.1994
(151) 21.08.1996
(540)

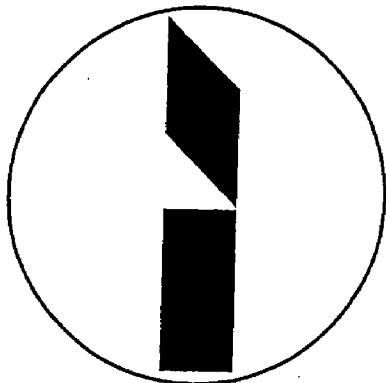

(730) **ISCAR LTD., Israeli Company**, Migdal Tefen, IL
(740) Advokátní a patentová kancelář Čermák Hořejš Myslíl a spol. Čermák Karel JUDr. Ph.D., Národní 32, Praha 1
(510) (7) stroje a obráběcí stroje a jejich součásti a příslušenství, zejména přesné nástroje, nástroje pro obrábění, řezání, frézování, drážkování, vrtání, soustružení a oddělování a jejich součásti a příslušenství.
(511) 7
(210) O 90764

(111) **192881**
(220) 24.06.1994
(151) 21.08.1996
(540)

AVANTEX

(730) **BMT a. s.**, Cejl 50, Brno, 65660, CZ
(740) Dadej, Gheorghiu, Kendereški, patentová a známková kancelář Ing. Kendereški Dušan, Lidická 51, Brno
(510) (10) rentgen panoramatický zubní.
(511) 10
(210) O 90849

(111) **192887**
(220) 29.06.1994
(151) 21.08.1996
(540)

WIGO

(730) **WIGO, spol. s r.o.**, K olšině 235, Pardubice, 53009, CZ
(510) (7) kryty strojů z plexiskla; (9) výrobky z plexiskla - světelné reklamy, kryty přístrojů z plexiskla; (11) kryty světel z plexiskla; (17) PE trubky ohebné pro rozvod teplé a studené vody, rozvod podlahového topení a napojení radiátorů; (20) součástky bytového zařízení z plexiskla, reklamní předměty z plexiskla; (21) nádoby z plexiskla; (26) galanterní výrobky z plexiskla.
(511) 7, 9, 11, 17, 20, 21, 26
(210) O 90918

(111) **192900**
(220) 04.07.1994
(151) 22.08.1996
(540)



ZŘUD - Masokombinát Písek CZ

(730) **ZŘUD - Masokombinát Písek CZ, a.s.**, Novodvorská 1010/14, Praha 4, 14200, CZ
(740) Kouba Bartoloměj, patentový zástupce, Mánesova 1200, Strakonice I
(510) (29) maso, ryby, drůbež a zvěřina, potravinářské výrobky z masa, zpracování masa.
(511) 29
(210) O 91037

(111) **192908**
(220) 07.07.1994
(151) 22.08.1996
(540)



(730) **Pavel Švarc - Hospodářské služby a zásobování**, Semice č.35, 28916, CZ
(510) (1) zemědělská hnojiva; (5) jedy a žiraviny s výjimkou jedů zvláště nebezpečných; (31) zemědělská produkce v jiné třídě nezařazená.
(511) 1, 5, 31
(210) O 91051

(111) **192914**
(220) 14.07.1994
(151) 22.08.1996
(540)

SAUDER

woodworking

(730) **Sauder Woodworking Co.**, Archbold, OH, US
(740) Patentservis Praha a.s., Jivenská 1273/1, Praha 4
(510) (20) nábytek, zejména stoly, židle, psací stoly, rýsovací stoly, stolky pro psací stroje, stolky pro telefon, stolky ke křeslům, stoly pro počítače a tiskárny, užitkové, mikrovlnné, TV a VCR pojízdné stolky, příborníky, knihovny, knihovní skřínky, kredence, pokojové dělicí příčky, skřínky na zásoby, skřínky na střelné zbraně, skříně pro spisy, prádelníky, skřínky na porcelán, skřínky na kuriozity, šatníky, skřínky na stereo, zábavní centra, věže na kompaktní desky, čela postelí, heraldiky dřevěné, noční stolky, zásuvkové skříně, toaletní stolky se zrcadlem, zrcadla, komody na módní doplňky, skřínky na luxusní prádlo a toaletky.
(511) 20
(210) O 91146

(111) **192917**
(220) 18.07.1994
(151) 22.08.1996
(540)

EURODATA TV

- (730) **MEDIAMETRIE, S.A.**, 55-63, rue Anatole France, 92300 Levallois-Perret, FR
 (740) TRAPLOVÁ-HAKR-KUBÁT Advokátní a patentová kancelář Traplová Jarmila JUDr., Přístavní 24, Praha 7
 (510) (35) služby ve tř.35, zejména kompilace a opatřování obchodních informací, průzkum v oblasti obchodu, propagační činnost, pomoc při provozování obchodů a obchodních činností průmyslových a obchodních podniků, příprava a vypracování obchodní statistiky, marketingové studie, rešerše a analýzy trhu; (38) služby ve tř.38, zejména radiové a televizní vysílání, audiovizuální spojové služby, komunikace prostřednictvím rádia, televize, telefonu, telegrafu, telekomunikačních a informačních prostředků, doporučení a předávání zpráv a depesí, služby tiskové a zpravodajské agentury.
 (511) 35, 38
 (210) O 91243

- (111) **192919**
 (220) 22.07.1994
 (511) 22.08.1996
 (540)

REGIO

- (730) **REGIO, projektový ateliér s. r. o.**, Jižní 870, Hradec Králové, 50003, CZ
 (510) (42) projektová činnost v investiční výstavbě.
 (511) 42
 (210) O 91375

- (111) **192925**
 (220) 28.07.1994
 (511) 22.08.1996
 (540)



- (730) **Diageo Brands B. V.**, Molenwerf 10-12, Amsterdam, NL
 (740) KOREJZOVÁ & SPOL. Advokátní a patentová kancelář Korejzová Zdeňka JUDr., Spálená 29, Praha 1
 (510) (33) alkoholické nápoje.
 (511) 33
 (210) O 91532

- (111) **192926**
 (220) 28.07.1994
 (511) 22.08.1996
 (540)

GLENKINCHIE

- (730) **Diageo Scotland Limited**, Edinburgh Park, 5 Lochside Way, Edinburgh, Scotland, GB
 (740) KOREJZOVÁ & SPOL. Advokátní a patentová kancelář JUDr. Korejzová Zdeňka, Spálená 29, Praha 1
 (510) (33) alkoholické nápoje.
 (511) 33
 (210) O 91533

- (111) **192927**
 (220) 28.07.1994
 (511) 22.08.1996
 (540)

CRAGGANMORE

- (730) **Diageo Scotland Limited**, Edinburgh Park, 5 Lochside Way, Edinburgh, Scotland, GB
 (740) KOREJZOVÁ & SPOL. Advokátní a patentová kancelář JUDr. Korejzová Zdeňka, Spálená 29, Praha 1
 (510) (33) alkoholické nápoje.

- (511) 33
 (210) O 91534

- (111) **192960**
 (220) 08.09.1994
 (511) 22.08.1996
 (540)

BABCOCK & BROWN

- (730) **Babcock & Brown Inc.**, San Francisco, CA, US
 (740) TRAPLOVÁ-HAKR-KUBÁT Advokátní a patentová kancelář Traplová Jarmila JUDr., Přístavní 24, Praha 7
 (510) (36) služby pojišťovnické a peněžnické, zejména bankovní služby, bankovní služby v investiční sféře, služby dohodců ve věcech finančních a majetkových, poradenství v těchto oblastech, transakce-prodej, zpětný pronájem, umístování dluhů, restrukturování a refinancování, financování projektů, finanční porada, služby dohodců ve věcech společných podniků, finanční jednání, jednání ve věcech budoucího měnového a finančního vývoje, finanční analýzy a odhady, investiční služby, správa finančních záležitostí, financování pronájmů a nákupů.
 (511) 36
 (210) O 92472

- (111) **192961**
 (220) 12.09.1994
 (511) 22.08.1996
 (540)

STUC

- (730) **LAFARGE PEINTURES (S.A.S.)**, 71, boulevard du Général Leclerc, Clichy, 92110, FR
 (740) Advokátní a patentová kancelář Čermák, Hořejš, Myslíl a spol. Matějka Jan JUDr., Národní 32, Praha 1
 (510) (2) barvy, fermeže, laky; (24) textilní tapisérie na stěny, tkaniny na stěny, dekorativní tkaniny; (27) papírové tapety, netextilní potahy stěn a tapisérie.
 (511) 2, 24, 27
 (210) O 92520

- (111) **193464**
 (220) 11.03.1994
 (511) 25.09.1996
 (540)



- (730) **LABTECH s.r.o.**, Polní 23/340, Brno, 63900, CZ
 (510) (9) laboratorní přístroje, elektrické stroje a přístroje, software vlastní výroby; (16) manuály vlastní výroby k vyráběným elektrickým strojům a přístrojům; (35) činnost organizačních a ekonomických poradců- obor ekologie; (37) instalace a opravy elektrických strojů a přístrojů; (42) zkoušení chemických a fyzikálních vlastností látek a ověřování jejich kvality, poskytování software.
 (511) 9, 16, 35, 37, 42
 (210) O 87701

- (111) **193540**
 (220) 01.07.1994
 (511) 25.09.1996
 (540)

TOYOTA

- (730) **Toyota Jidosha Kabushiki Kaisha (Toyota Motor Corporation)**, No.1, Toyota-cho, Toyota-shi, Aichi-ken, JP
 (740) Čermák, Hořejš, Vrba - advokátní a patentová kancelář JUDr. Ing. Hořejš Milan, Národní 32, Praha 1
 (510) (7) stroje a obráběcí stroje, motory (mimo motorů pro pozemní vozidla), motorové spojky a převodová ústrojí (mimo pro pozemní vozidla), zemědělské stroje, lihně.
 (511) 7

(210) O 91013

(111) **193548**
(220) 15.07.1994
(151) 25.09.1996
(540)(730) **České námořní divadlo, a. s.**, Oldřichova 23, Praha 2, 12000, CZ
(740) Zábřeh Aleš JUDr., Na Beránce 2, Praha 6
(510) (9) nosiče informací a zvuku, zejména kompaktní disky a videokazety; (16) nosiče informací, zejména tiskoviny; (41) výchovná, zábavní a kulturní činnost, zejména pořádání kulturních akcí, především akcí divadelních.
(511) 9, 16, 41
(210) O 91199(111) **193549**
(220) 15.07.1994
(151) 25.09.1996
(540)**ČESKÉ NÁMOŘNÍ DIVADLO**(730) **České námořní divadlo, a. s.**, Oldřichova 23, Praha 2, 12000, CZ
(740) Zábřeh Aleš JUDr., Na Beránce 2, Praha 6
(510) (9) nosiče informací a zvuku, zejména kompaktní disky a videokazety; (16) nosiče informací, zejména tiskoviny; (41) výchovná, zábavní a kulturní činnost, zejména pořádání kulturních akcí, především akcí divadelních.
(511) 9, 16, 41
(210) O 91200(111) **193550**
(220) 15.07.1994
(151) 25.09.1996
(540)**CZECH MARINE THEATRE**(730) **České námořní divadlo, a. s.**, Oldřichova 23, Praha 2, 12000, CZ
(740) Zábřeh Aleš JUDr., Na Beránce 2, Praha 6
(510) (9) nosiče informací a zvuku, zejména kompaktní disky a videokazety; (16) nosiče informací, zejména tiskoviny; (41) výchovná, zábavní a kulturní činnost, zejména pořádání kulturních akcí, především akcí divadelních.
(511) 9, 16, 41
(210) O 91201(111) **193567**
(220) 29.07.1994
(151) 25.09.1996
(540)**OPIDOL**(730) **MUNDIPHARMA AG**, St.Alban - Rheinweg 74, Basel, CH
(740) ROTT, RŮŽIČKA & GUTTMANN Patent., známk. a advokát, kancelář Rott Vladimír JUDr., Nad Štolou 12, Praha 7
(510) (5) analgetické farmaceutické přípravky pro humánní užití.
(511) 5
(210) O 91555(111) **193572**
(220) 01.08.1994
(151) 25.09.1996
(540)**BLUE LABEL**(730) **Diageo Brands B. V.**, Molenwerf 10-12, Amsterdam, NL
(740) KOREJZOVÁ & SPOL. Advokátní a patentová kancelář JUDr. Korejzová Zdeňka, Spálená 29, Praha 1
(510) (33) whisky, likéry a ostatní nápoje obsahující alkohol.
(511) 33
(210) O 91566(111) **193679**
(220) 04.11.1994
(151) 25.09.1996
(540)(730) **ASIO, spol. s r.o.**, Jiřikovice 83, 66451, CZ
(740) Kania, Sedlák, Smola patentová a známková kancelář Malůšek Jiří Ing., Mendlovo nám. 1a, Brno
(510) (7) čistírny odpadních vod komunální a průmyslové, odlučovače ropných látek, sběrače ropných látek z hladiny, rotační síta, lapáky tuku, jemnobublinové provzdušňovací systémy, kompresory a dmýchadla, lamelové bloky a usazovačky, mechanické dávkovače suchých směsí; (9) měřicí a laboratorní technika; (19) nádrže a jejich kryty, stájová okna; (21) ekologické výrobky pro zemědělství, zejména koryta a žlaby; (35) zprostředkování obchodních záležitostí; (42) projektová činnost v investiční výstavbě, poradenství a konzultace zejména v oblasti čištění odpadních vod.
(511) 7, 9, 19, 21, 35, 42
(210) O 93777(111) **193680**
(220) 04.11.1994
(151) 25.09.1996
(540)**BIOCOMP**(730) **ASIO, spol. s r.o.**, Jiřikovice 83, 66451, CZ
(740) Kania, Sedlák, Smola patentová a známková kancelář Malůšek Jiří Ing., Mendlovo nám. 1a, Brno
(510) (7) čistírny odpadních vod komunální a průmyslové, odlučovače ropných látek, sběrače ropných látek z hladiny, rotační síta, lapáky tuku, jemnobublinové provzdušňovací systémy, kompresory a dmýchadla, lamelové bloky a usazovačky, mechanické dávkovače suchých směsí; (9) měřicí a laboratorní technika; (19) nádrže a jejich kryty, stájová okna; (21) ekologické výrobky pro zemědělství, zejména koryta a žlaby; (35) zprostředkování obchodních záležitostí; (42) projektová činnost v investiční výstavbě, poradenství a konzultace zejména v oblasti čištění odpadních vod.
(511) 7, 9, 19, 21, 35, 42
(210) O 93778(111) **193682**
(220) 04.11.1994
(151) 25.09.1996
(540)(730) **KEBEK, s.r.o.**, Pražská 5382, Chomutov, 43001, CZ
(740) Bohemia Patent Patentová a známková kancelář Vandělková Jana Ing., Hradební 3, Praha
(510) (6) zámečnické výrobky, spojovací materiál, např. šrouby, matice, podložky, klíny, těsnění kovová, vzduchotechnické potrubí a příruby, zavěšovací systémy pro vzduchotechniku; (11) klimatizace a vzduchotechnika zejména klimatizační jednotky, ventilátory, tlumiče hluku; (37) servisní činnost, instalace a opravy ústředního vytápění a větrání.
(511) 6, 11, 37
(210) O 93799(111) **193710**
(220) 23.11.1994
(151) 26.09.1996
(540)**KAWO**(730) **WOMBAT, spol. s r.o.**, Březinova 23, Brno, 61600, CZ
(740) JUDr. Miroslav Vítek, patentový zástupce, Neumannova 54, Brno
(510) (37) čištění a údržba kanalizací, veřejných i soukromých, rekonstrukce a úpravy kanalizačních sítí, výstavba štol a podchodů, výstavba kanalizačních přípojek, drobná výstavba a údržba objektů, hloubení studní.

(511) 37
(210) O 94506

(111) **193711**
(220) 23.11.1994
(151) 26.09.1996
(540)

KAWO
system

(730) **WOMBAT, spol. s r.o.**, Březinova 23, Brno, 61600, CZ
(740) JUDr. Miroslav Vitek, patentový zástupce, Neumannova 54, Brno
(510) (37) čištění a údržba kanalizací, veřejných i soukromých, rekonstrukce a úpravy kanalizačních sítí, výstavba štol a podchodů, výstavba kanalizačních přípojek, drobná výstavba a údržba objektů, hloubení studní.
(511) 37
(210) O 94507

(111) **193743**
(220) 20.12.1994
(151) 26.09.1996
(540)



ALFA-TEL

(730) **ALFA - TEL spol. s r.o.**, Bohunická 517/55, Brno, 61900, CZ
(740) B-PATENT, patentová a známková kancelář Ing. Žák Vítězslav, Rašínova 2, Brno
(510) (9) telekomunikační zařízení a přístroje, spotřební elektronika, audio a video přístroje a příslušenství, kancelářská elektronika, kopírovací stroje, poplašná zařízení; (16) kancelářská zařízení a potřeby; (37) instalace, montáž a opravy telekomunikačních zařízení, montáž a opravy elektronických výrobků a zařízení, elektroinstalace.
(511) 9, 16, 37
(210) O 95531

(111) **193745**
(220) 21.12.1994
(151) 26.09.1996
(540)

MEMORIN

(730) **Doc. Ing. Mojmir Ranný, DrSc.**, Hlavní 2730, Praha 4, 14100, CZ
(740) Müller Václav, patentový zástupce, Filipova 2016, Praha 4
(510) (5) dietní doplněk pro humánní účely.
(511) 5
(210) O 95594

(111) **193746**
(220) 21.12.1994
(151) 26.09.1996
(540)

CERUTIN

(730) **Doc. Ing. Mojmir Ranný, DrSc.**, Hlavní 2730, Praha 4, 14100, CZ
(740) Müller Václav, patentový zástupce, Filipova 2016, Praha 4
(510) (5) dietní doplněk pro humánní účely.
(511) 5

(210) O 95595

(111) **193861**
(220) 16.05.1995
(151) 26.09.1996
(540)

Cihelna K Kinsky

(730) **Cihelna Kinsky, spol. s r. o.**, Hálkova 1359, Kostelec nad Orlicí, 51741, CZ
(510) (19) stavební materiály nekovové; (37) stavebnictví; (40) zpracování materiálů.
(511) 19, 37, 40
(210) O 100199

(111) **194162**
(220) 15.02.1994
(151) 23.10.1996
(540)

TIRAMISU

(730) **MONDON, spol. s r.o.**, Neubuz 70, Slušovice, 76315, CZ
(740) Ing. Kučera Zdeněk, Padělky 548 (P.O.BOX 92), Slušovice
(510) (29) mléčný dezert.
(511) 29
(210) O 86886

(111) **194182**
(220) 17.03.1994
(151) 23.10.1996
(540)

Telest
spol.s.r.o.

(730) **TELEST spol. s r.o.**, Tř. T. Bati, Zlín, 76202, CZ
(510) (9) spotřební elektronika, (37) montáž a opravy telekomunikačních zařízení a spotřební elektroniky.
(511) 9, 37
(210) O 87833

(111) **194205**
(220) 19.04.1994
(151) 23.10.1996
(540)

MSI *Sladkosti pro všechny*

(730) **MARKETING SYSTEMS INTERNATIONAL, spol. s r.o.**, Masarykova 118, Modřice, 66442, CZ
(510) (30) cukrovinky.
(511) 30
(210) O 88767

(111) **194226**
(220) 09.05.1994
(151) 23.10.1996
(540)

ALLICOR

(730) **AGROCHEMIE, spol. s r.o.**, Neubuz čp. 156, Slušovice, 76315, CZ
(740) Ing. Kučera Zdeněk, Padělky 548 (P.O.BOX 92), Slušovice
(510) (5) česnekové tablety.
(511) 5
(210) O 89316

(111) **194249**
(220) 29.06.1994
(151) 23.10.1996
(540)

MÜNSTER

- (730) **MADETA a. s.**, Rudolfovská 246/83, České Budějovice, 37050, CZ
 (740) JUDr. Junek Václav, advokát, Tovární 14, České Budějovice
 (510) (29) mlékařensky zpracované mléko včetně trvanlivých a ochucených, sušená mléka, výrobky z mléka, zejména mražené smetanové krémy, sýry, jogurty, tvarohy, termixy.
 (511) 29
 (210) O 90934

- (111) **194250**
 (220) 29.06.1994
 (151) 23.10.1996
 (540)

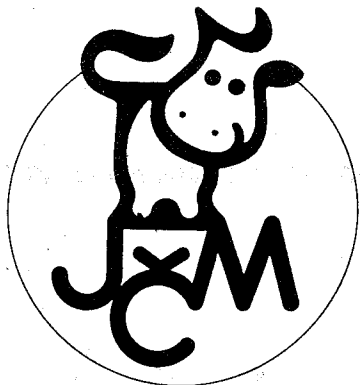

- (730) **MADETA a. s.**, Rudolfovská 246/83, České Budějovice, 37050, CZ
 (740) JUDr. Junek Václav, advokát, Tovární 14, České Budějovice
 (510) (29) mlékařensky zpracované mléko včetně trvanlivých a ochucených, sušená mléka, výrobky z mléka, zejména mražené smetanové krémy, sýry, jogurty, tvarohy, termixy.
 (511) 29
 (210) O 90935

- (111) **194296**
 (220) 26.08.1994
 (151) 23.10.1996
 (540)

VIRGIN

- (730) **VIRGIN ENTERPRISES LIMITED**, London, GB
 (740) Společná advokátní kancelář Všetečka Zelený Švorčík Kalenský a partneři Švorčík Otakar JUDr., Hájkova 2, Praha 2
 (510) (33) vína, lihoviny a likéry.
 (511) 33
 (210) O 92208

- (111) **194297**
 (220) 26.08.1994
 (151) 23.10.1996
 (540)



- (730) **VIRGIN ENTERPRISES LIMITED**, London, GB
 (740) Společná advokátní kancelář Všetečka Zelený Švorčík Kalenský a partneři Švorčík Otakar JUDr., Hájkova 2, Praha 2
 (510) (33) vína, lihoviny a likéry.
 (511) 33
 (210) O 92209

- (111) **194405**
 (220) 07.12.1994
 (151) 23.10.1996
 (540)



**Jihočeská
drůbež**

- (730) **Jihočeská drůbež, a.s.**, Radomilická 886, Vodňany, 38901, CZ
 (740) Ing. Novotný Jaroslav, Římská 45, Praha 2
 (510) (29) porcovaná kuřata, slepice a kachny, drůbeží vnitřnosti a polotovary, celá drůbež, vařené výrobky, uzenářské výrobky, mražená zelenina, ryby, majolky, tatarsky, bramborové hranolky; (36) pronájem nemovitostí; (39) silniční motorová doprava; (42) pronájem movitých věcí - strojů a potravinářské technologie.
 (511) 29, 36, 39, 42
 (210) O 95106

- (111) **194433**
 (220) 20.12.1994
 (151) 24.10.1996
 (540)

SYMFONIE

- (730) **Mrazírny Dašice, a.s.**, Křiženského 451, Dašice v Čechách, 53303, CZ
 (740) TICHÝ & POLÁČEK Patentopráv. a známk.kancelář Poláček Jiří Ing., Dominikánská 6, Plzeň
 (510) (29) mléčné výrobky; (30) mražený smetanový krém, čokoláda, bonbóny, sušenky; (32) džusy, limonády.
 (511) 29, 30, 32
 (210) O 95513

- (111) **194472**
 (220) 18.01.1995
 (151) 24.10.1996
 (540)



- (730) **Soňa Kecová Badurová**, Dolní Těrlicko 191, Těrlicko, 73542, CZ
 (740) Ing. Rylková Iva, Polská 1525, Ostrava-Poruba
 (510) (18) kůže a náhražky z kůže, výrobky z kůže a náhražek, jako pásy, kabely, kabelky, rukavice, peněženky, pouzdra, krabice, řemeny a řemínky, surové kůže a kožešiny, kufrý a cestovní brašny, deštníky, slunečníky a hole; (24) tkaniny, zejména metráž a dekorační látky, pokrývky včetně cestovních pokrývek, závěsy, záclony, ručníky, osušky, ubrusy a jiné textilní zboží, potahy na nábytek; (25) oděvy včetně kožešinových a kožených oděvů a oděvních doplňků jako šál, límců, rukavic apod., prádlo, ponožky, punčochové zboží, čepice, obuv včetně střeviců a trepek.
 (511) 18, 24, 25
 (210) O 96292

- (111) **194607**
 (220) 31.05.1995
 (151) 24.10.1996
 (540)



- (730) **SHC Management Prague, s.r.o.**, nám. Curieových 43/5, Praha 1, 11000, CZ

- (740) Ing. Jupa Francis, patentový zástupce, Měchenická 4, Praha 4
 (510) (36) směnárství, obstaravatelství; (39) přeprava osob, doprava v rámci služeb cestovní kanceláře; (42) poskytování, organizování a provozování hlavních a vedlejších činností souvisejících s domácím a zahraničním cestovním ruchem, zejména ubytovací služby včetně provozování hostinských činností v těchto zařízeních, provoz zařízení sloužících k regeneraci a rekondici, masérské služby.
 (511) 36, 39, 42
 (210) O 100771

- (111) **194608**
 (220) 31.05.1995
 (151) 24.10.1996
 (540)



- (730) SHC Management Prague, s.r.o., nám. Curieových 43/5, Praha 1, 11000, CZ
 (740) Ing. Jupa Francis, patentový zástupce, Měchenická 4, Praha 4
 (510) (36) směnárství, obstaravatelství; (39) přeprava osob, doprava v rámci služeb cestovní kanceláře; (42) poskytování, organizování a provozování hlavních a vedlejších činností souvisejících s domácím a zahraničním cestovním ruchem zejména ubytovací služby včetně provozování hostinských činností v těchto zařízeních, provoz zařízení sloužících k regeneraci a rekondici, masérské služby.
 (511) 36, 39, 42
 (210) O 100772

- (111) **194609**
 (220) 31.05.1995
 (151) 24.10.1996
 (540)



- (730) SHC Management Prague, s.r.o., nám. Curieových 43/5, Praha 1, 11000, CZ
 (740) Ing. Jupa Francis, patentový zástupce, Měchenická 4, Praha 4
 (510) (36) směnárství, obstaravatelství; (39) přeprava osob, doprava v rámci služeb cestovní kanceláře; (42) poskytování, organizování a provozování hlavních a vedlejších činností souvisejících s domácím a zahraničním cestovním ruchem, zejména ubytovací služby včetně provozování hostinských činností v těchto zařízeních, provoz zařízení sloužících k regeneraci a rekondici, masérské služby.
 (511) 36, 39, 42
 (210) O 100773

- (111) **194610**
 (220) 31.05.1995
 (151) 24.10.1996
 (540)



- (730) SHC Management Prague, s.r.o., nám. Curieových 43/5, Praha 1, 11000, CZ
 (740) Ing. Jupa Francis, patentový zástupce, Měchenická 4, Praha 4
 (510) (36) směnárství, obstaravatelství; (39) přeprava osob, doprava v rámci služeb cestovní kanceláře; (42) poskytování, organizování a provozování hlavních a vedlejších činností souvisejících s domácím a zahraničním cestovním ruchem zejména ubytovací služby včetně provozování hostinských činností v těchto zařízeních, provoz zařízení sloužících k regeneraci a rekondici, masérské služby.
 (511) 36, 39, 42
 (210) O 100774

- (111) **194966**
 (220) 15.02.1994
 (151) 25.11.1996
 (540)

IRBIS MULTIVITAMIN

- (730) MONDON, spol. s r.o., Neubuz 70, Slušovice, 76315, CZ
 (740) Ing. Kučera Zdeněk, Padělky 548 (P.O.BOX 92), Slušovice
 (510) (5) prášek a dražé pro přípravu nápoje; (32) prášek a dražé pro přípravu nápoje.
 (511) 5, 32
 (210) O 86885

- (111) **194971**
 (220) 18.02.1994
 (151) 25.11.1996
 (540)



- (730) Medicamenta, a.s., Tusarova 58 č.p. 857, Praha 7, 17000, CZ
 (740) Sedláčková Kateřina Mgr., Hradešinská 977/5, Praha 10
 (510) (5) humánní a veterinární léčiva, léčivé přípravky, imunologické přípravky, diagnostika, labochemikálie, zdravotnický materiál, infuzní roztoky; (39) silniční motorová vozidla, distribuce léčiv a prostředků zdravotnické techniky; (42) hostinská činnost včetně přípravy a zpracování potravin, služby výpočetní techniky, automatizované zpracování dat, chemické rozborů.
 (511) 5, 39, 42
 (210) O 87048

- (111) **194992**
 (220) 05.04.1994
 (151) 25.11.1996
 (540)



- (730) **Ing. Jindřich Tomášek**, Gabinova 836/4, Praha 5-Barrandov, 15200, CZ
 (510) (42) vyhotovení výtvarných návrhů a zajištění jejich realizace a prodej.
 (511) 42
 (210) O 88375

- (111) **195046**
 (220) 27.05.1994
 (151) 25.11.1996
 (540)



- (730) **Bisport spol. s r.o.**, Ing. Františka Janečka 511, Týnec nad Sázavou, 25741, CZ
 (740) JUDr. Aleš Zábrš, advokát a patentový zástupce, Na Beránce 2, Praha 6
 (510) (25) oděvy, obuv a kloboučnické zboží, zejména určené pro turistiku a sport; (28) tělocvičné a sportovní potřeby všeho druhu; (42) služby cestovní kanceláře, půjčování obuvi, oděvů a sportovních potřeb.
 (511) 25, 28, 42
 (210) O 89900

- (111) **195079**
 (220) 28.06.1994
 (151) 25.11.1996
 (540)



- (730) **MUSIC Model Trust, spol. s r.o.**, Vlašimská 10, Praha 10, 10100, CZ
 (740) Společná advokátní kancelář Všečeka Zelený Švorčík Kalenský a partneři Kalenský Petr JUDr., Hálkova 2, Praha 2
 (510) (3) mýdla, šampony, pěny do koupele, zubní pasty, krémy, kosmetické přípravky; (8) přístroje; (9) audiokazety, videokazety a kompaktní desky; (14) budíky, hodinky; (16) propagační materiály, periodické i neperiodické tiskoviny, knihy, školní potřeby jako penály, gumy, tužky, pera, pravítka, obaly na knížky, ubrousky; (20) dětské polštářky; (21) talíře, hnečky, kartáčky na zuby, kartáče, hřebeny; (24) povlečení; (25) oděvy, prádlo, boty, trepky, střevíce; (28) hračky, míče, hry; (41) vzdělávací programy pro děti, zábavné televizní programy pro děti, video pořady pro děti, pořádání hudebních a divadelních pořadů pro děti, vydávání gramofonových desek,

propagačních materiálů, vydávání periodických i neperiodických tiskovin.

- (511) 3, 8, 9, 14, 16, 20, 21, 24, 25, 28, 41
 (210) O 90901

- (111) **195085**
 (220) 01.07.1994
 (151) 25.11.1996
 (540)

MICROFIBRES

- (730) **Microfibres, Inc.**, Pawtucket, RI, US
 (740) Patentservis Praha a.s., Jivenská 1273/1, Praha 4
 (510) (22) čalounické tkaniny; (24) závěsové tkaniny, tkaniny ke zhotovení obalové techniky např. skříňky na šperky a slavnostní lístky, látky pro různorodé bytové zařízení.
 (511) 22, 24
 (210) O 90979

- (111) **195086**
 (220) 01.07.1994
 (151) 25.11.1996
 (540)



- (730) **Microfibres, Inc.**, Pawtucket, RI, US
 (740) Patentservis Praha a.s., Jivenská 1273/1, Praha 4
 (510) (22) čalounické tkaniny; (24) závěsové tkaniny, tkaniny ke zhotovení obalové techniky např. skříňky na šperky a slavnostní lístky, látky pro různorodé bytové zařízení.
 (511) 22, 24
 (210) O 90980

- (111) **195087**
 (220) 08.07.1994
 (151) 25.11.1996
 (540)

CHELSEA

- (730) **Diageo Brands B. V.**, Molenwerf 10-12, Amsterdam, NL
 (740) KOREJZOVÁ & SPOL. Advokátní a patentová kancelář Korejzová Zdeňka JUDr., Spálená 29, Praha 1
 (510) (33) lihoviny, vína, likéry.
 (511) 33
 (210) O 91070

- (111) **195092**
 (220) 12.07.1994
 (151) 25.11.1996
 (540)

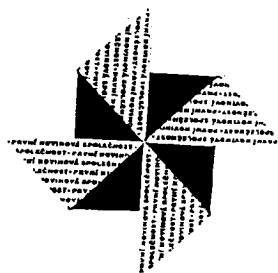

- (730) **První novinová společnost a.s.**, Hvozdňanská 5-7, Praha 4, 14000, CZ
 (510) (41) distribuce tiskovin.
 (511) 41
 (210) O 91098

- (111) **195093**
 (220) 12.07.1994
 (151) 25.11.1996
 (540)

TĚŠÍNSKÁ TISKÁRNA, a.s.

- (730) **Těšínská tiskárna, a.s.**, Štefánikova 2, Český Těšín, 73736, CZ
 (510) (16) výroba polygrafických a papírenských výrobků, knihy, časopisy, brožury, psací a kancelářské potřeby, grafika; (41) nakladatelská a vydavatelská činnost.
 (511) 16, 41
 (210) O 91099

- (111) **195099**
 (220) 15.07.1994
 (151) 25.11.1996
 (540)

MICHIKO LONDON
KOSHINO

- (730) **MICHIKO KOSHINO JAPAN CO., LTD.**, 3-9-11, Ebisu-minami, Shibuya-ku, Tokyo 151, JP
 (740) Patentservis Praha a.s., Jivenská 1273/1, Praha 4
 (510) (25) oděvy, obuv, pokrývky hlavy.
 (511) 25
 (210) O 91209

- (111) **195136**
 (220) 08.08.1994
 (151) 25.11.1996
 (540)

EKODA

- (730) **SDP - KOVO s.r.o.**, Domažlická 168, Plzeň, 31800, CZ
 (740) Langrová Irena, Skrétova 48, Plzeň
 (510) (9) mechanické i automatické dávkovače pitné vody a příslušenství; (11) osvětlovací a topná zařízení, zařízení pro chlazení a rozvod vody, zdravotnická zařízení.
 (511) 9, 11
 (210) O 91758

- (111) **195160**
 (220) 15.08.1994
 (151) 25.11.1996
 (540)

ZLATÝ DISK

- (730) **ASPI Publishing s. r. o.**, U nákladového nádraží 6, Praha 3, 13000, CZ
 (740) UNIPATENT Chludina Jiří Dipl.-Ing., Jana Masaryka 43-47, Praha 2
 (510) (9) katalog v zvukové formě; (16) katalog v psané nebo grafické formě.
 (511) 9, 16
 (210) O 91967

- (111) **195176**
 (220) 23.08.1994
 (151) 25.11.1996
 (540)

OPENLAND

- (730) **HEWLETT-PACKARD COMPANY**, 3000 Hannover Street, Palo Alto, CA, US
 (740) Společná advokátní kancelář Všetečka Zelený Švorčík Kalenský a partneři Zelený Pavel JUDr., Hálkova 2, Praha 2
 (510) (9) zařízení a přístroje na zpracování dat, periferní zařízení pro tato zařízení a přístroje a jejich části, elektronické stolní a kapesní kalkulátory (počítačky), nosiče dat, nosiče zvuku a obrazu, software (informační programy a programy na zpracování dat zaznamenané na strojně snímatelných nosičích dat); (16) časopisy, knihy, manuály, příručky; (35) pronájem a předvádění záznamů dat, zvuku a obrazu, pronájem zařízení na zpracování dat a jejich periferních zařízení, organizování veletrhů, obchodních výstav, obstarávání zařízení na zpracování dat a příslušných periferních zařízení, jakož i softwaru; (41) organizování seminářů a kurzů; (42) vytváření a

údržba softwaru, ekonomické a technické poradenství v oblasti zpracování dat a informací, měřicí techniky, lékařské techniky a analytické techniky.

- (511) 9, 16, 35, 41, 42
 (210) O 92144

- (111) **195179**
 (220) 25.08.1994
 (151) 25.11.1996
 (540)

E LINE

- (730) **Otis Elevator Company**, 10 Farm Springs, Farmington, CT, US
 (740) Advokátní a patentová kancelář Čermák Hořejš Myslíl a spol. JUDr. Karel Čermák jr., Ph.D., Národní 32, Praha 1
 (510) (7) osobní výtahy, nákladní výtahy, části výtahů a ovládací prvky.
 (511) 7
 (210) O 92181

- (111) **195183**
 (220) 30.08.1994
 (151) 25.11.1996
 (540)



- (730) **První novinová společnost, a.s.**, Hvoždanská 5-7, Praha 4-Roztyly, 14831, CZ
 (510) (39) distribuční služba.
 (511) 39
 (210) O 92238

- (111) **195203**
 (220) 26.09.1994
 (151) 25.11.1996
 (540)

FLORET

- (730) **ECOLAB Znojmo, spol. s r. o. (IČ 26911957)**, MUDr. Jana Janského 11, Znojmo, 66902, CZ
 (510) (1) koncentrovaná kapalná hnojiva k přípravě závlivky pro přihnojování květin, okrasných rostlin, zeleniny a drobného ovoce.
 (511) 1
 (210) O 92800

- (111) **195225**
 (220) 10.10.1994
 (151) 25.11.1996
 (540)

AUDIOVIZE

- (730) **TERINVEST, spol. s r.o.**, Legerova 15, Praha 2, 12000, CZ
 (510) (42) veletrhy, výstavy a služby spojené s pořádáním veletrhů a výstav.
 (511) 42
 (210) O 93126

- (111) **195226**
 (220) 10.10.1994
 (151) 25.11.1996
 (540)

KLENOT

- (730) **TERINVEST, spol. s r.o.**, Legerova 15, Praha 2, 12000, CZ
 (510) (42) veletrhy a výstavy a služby spojené s pořádáním veletrhů a výstav.
 (511) 42
 (210) O 93128

- (111) **195227**
 (220) 10.10.1994
 (151) 25.11.1996
 (540)

DEKORA

- (730) **TERINVEST, spol. s r.o.**, Legerova 15, Praha 2, 12000, CZ
 (510) (42) veletrhy, výstavy a služby spojené s pořádáním veletrhů a výstav.
 (511) 42
 (210) O 93129

- (111) **195228**
 (220) 10.10.1994
 (151) 25.11.1996
 (540)

IMPACK

- (730) **TERINVEST, spol. s r.o.**, Legerova 15, Praha 2, 12000, CZ
 (510) (42) veletrhy, výstavy a služby spojené s pořádáním veletrhů a výstav.
 (511) 42
 (210) O 93131

- (111) **195229**
 (220) 10.10.1994
 (151) 25.11.1996
 (540)

PORTFIN

- (730) **TERINVEST, spol. s r.o.**, Legerova 15, Praha 2, 12000, CZ
 (510) (42) veletrhy, výstavy a služby spojené s pořádáním veletrhů a výstav.
 (511) 42
 (210) O 93132

- (111) **195288**
 (220) 16.11.1994
 (151) 26.11.1996
 (540)

AVG

- (730) **GRISOFT, s.r.o.**, Lidická 31 (č.p. 965), Brno, 60200, CZ
 (740) Kořistka Martin, patentový zástupce, Karpatská 3, p.o.box 8, Brno 25
 (510) (9) počítačové programy (software), počítačové stroje, zejm. osobní počítače, jejich součásti a elementy (hardware); (37) opravy a servis počítačů a jejich elementů a součástí; (42) vývoj počítačových programů (softwaru), poradenská a zprostředkovatelská činnost v oblasti software i hardware, služby výpočetní techniky.
 (511) 9, 37, 42
 (210) O 94201

- (111) **195329**
 (220) 02.12.1994
 (151) 26.11.1996
 (540)

pekárna **JZM**

- (730) **ODKOLEK a.s.**, Ke Klíčovu 56/1, Praha 9, 19002, CZ
 (740) MIRA patentová a známková kancelář Fišerová Blanka, V Kapslovně 11, Praha 3
 (510) (1) mouky k průmyslovým účelům, odpad ze zpracovaného obilného zrna pro průmyslové účely; (5) přípravky ze sladu pro

dietetické účely, dietetické nutriční nápoje, potravinářské výrobky biologické, dietetické, obohacené vitaminy, organickými a anorganickými látkami, posilující pro dospělé, děti a nemocné, odpad ze zpracovaného obilného zrna pro dospělé, děti a nemocné; (29) suroviny a polotovary pro pekárenskou a cukrářskou výrobu tj. zahušťovací a pojící činidla, zpracovaná mouka obsahující všechny přísady nutné pro výrobu pekařských a cukrářských výrobků, trvanlivého a jemného pečiva, pekařské tuky, náplně, zlepšující přípravky do chleba, pečiva a cukrářských výrobků zejména výrobky z vajec, mléka, ze sladu, k utváření želé, výrobky obsahující upravené mandle, ořechy a arašídy, texturované proteiny a směsi z nich pro humánní využití, ostatní speciální komponenty a výrobky pro zúšlechťování poživatin neobsažené v jiných třídách; (30) mlynářské, těstářenské a pekárenské výrobky, potravinářské mouky, mouky z obilovin, z luštěnin, výrobky obsahující obiloviny a/nebo luštěniny a směsi z nich, výrobky z mouky, z luštěnin a obsahující mouku z obilovin a/nebo z luštěnin pro další zpracování, výrobky expandované, extrudované včetně ostatních výrobků zdravé a racionální výživy zejména těstoviny neobsahující cholesterol, jemné a trvanlivé pečivo, med, kakaové a cukrářské výrobky; (36) obstaravatelské služby v oblasti správy bytového a nebytového fondu; (39) vnitrostátní a mezinárodní veřejná silniční motorová doprava pro přepravu osob a nákladů, pronájem motorových vozidel; (40) pekařství, mlynářství, vývoj mlynářských, těstářenských a pekárenských výrobků a technologií.

- (511) 1, 5, 29, 30, 36, 39, 40
 (210) O 94961

- (111) **195336**
 (220) 06.12.1994
 (151) 26.11.1996
 (540)



- (730) **EARLY TIMES DISTILLERS COMPANY**, 2921 Dixie Highway, Louisville, KY, US
 (740) Společná advokátní kancelář Všecka Zelený Švorčík Kalenský a partneři Zelený Pavel JUDr., Hájkova 2, Praha 2
 (510) (33) whisky.
 (511) 33
 (210) O 95040

- (111) **195341**
 (220) 07.12.1994
 (151) 26.11.1996
 (540)

PLASTI-KOTE

- (730) **PLASTI-KOTE Co., Inc.**, 1000 Lake Road, Medina, OH, US
 (740) FISCHER & PARTNER patentová a známková kancelář Fischer Michael Ing., Na Hrobci 5, Praha 2
 (510) (2) barvy, emaily, laky.
 (511) 2
 (210) O 95069

- (111) **195500**
 (220) 21.03.1995
 (151) 26.11.1996
 (540)



alfa medimedia

- (730) **ALFA MEDIMEDIA, s.r.o.**, Choteč 61, 25226, CZ

- (740) PROPATENT Sedláčková Vlasta Ing., Ke Kateřinkám 1393, Praha 4
 (510) (36) zprostředkovatelská činnost týkající se polygrafie a distribuce reklamní polygrafie; (42) polygrafické služby, komplexní počítačové zpracování pro polygrafické služby sloužící reklamě včetně souborů adres.
 (511) 36, 42
 (210) O 98501

- (111) **195609**
 (220) 15.06.1995
 (151) 26.11.1996
 (540)

GLENN MILLER

- (730) Glenn Miller Productions, Inc., New York, NY, US
 (740) Patentservis Praha a.s., Jivenská 1273/1, Praha 4
 (510) (9) filmy, video kazety, přístroje pro nahrávání, gramofonové desky, kompaktní disky, nahrané pásky a kazety, včetně ostatních nosičů zvuku a obrazu; (41) služby s cílem vzdělání a zábavy osob, včetně koncertů orchestru.
 (511) 9, 41
 (210) O 101276

- (111) **196069**
 (220) 16.05.1994
 (151) 02.01.1997
 (540)

**MAX AICHER**

- (730) Max Aicher GmbH & Co., Teisenbergstr. 7, 83395 Freilassing, DE
 (740) Čermák Hořejš Myslíl a spol. Advokátní a patentová kancelář Čermák Karel JUDr. Ph.D., Národní 32, Praha 1
 (510) (6) neušlechtilé kovy a jejich slitiny, stavební materiály z kovu, betonové, předpjaté, tyčové a ploché oceli, kabely a dráty z kovu (pro neelektrické účely), kontejnery z kovu; (7) parkovací a skladovací systémy sestávající v podstatě z parkovacích palet, skladových konstrukcí, horizontálních a vertikálních posuvných a zdvihacích zařízení, lisy na odpady, zařízení na zhodnocování odpadů, sestávající v podstatě z briketovacích zařízení, zařízení k čištění kalů se získáváním zhodnotitelných produktů, zařízení pro úpravu strusky a zbytkových látek, jakož i pro kompostování, překladiště odpadů, sestávající v podstatě z horizontálních a vertikálních dopravních zařízení, lisů na odpad a kontejnerů na ukládání a dopravu odpadů; (12) vozidla pro přepravu a odebírání odpadu; (37) provádění staveb; (39) ukládání a přeprava odpadů; (40) zpracování materiálů.
 (511) 6, 7, 12, 37, 39, 40
 (210) O 89493

- (111) **196070**
 (220) 16.05.1994
 (151) 02.01.1997
 (540)



- (730) Max Aicher GmbH Entsorgungstechnik, Werk 9, 83404 Ainring, DE
 (740) Advokátní a patentová kancelář Čermák Hořejš Myslíl a spol. JUDr. Karel Čermák jr. Ph. D., Národní třída 32, Praha 1
 (510) (6) kontejnery z kovu pro ukládání a přepravu odpadů; (7) zařízení pro lisování odpadů, sestávající v podstatě ze zvedacích a lisovacích zařízení, překladiště odpadů, sestávající v podstatě z horizontálních a vertikálních přepravních zařízení, lisů na odpad, kontejnerů k ukládání a přepravě odpadů,

zařízení pro zhodnocování odpadů, sestávající v podstatě z briketovacích zařízení, zařízení pro čištění kalů se získáváním zhodnotitelných produktů, zařízení pro úpravu strusky a zbytkových látek, jakož i pro kompostování; (12) dopravní vozidla; (39) doprava a skladování odpadů; (40) biologické kompostování odpadů.

- (511) 6, 7, 12, 39, 40
 (210) O 89494

- (111) **196084**
 (220) 09.06.1994
 (151) 02.01.1997
 (540)



- (730) Best Western International, Inc., 6201 North 24th Parkway, Phoenix, AZ, US
 (740) ROTT, RŮŽIČKA & GUTTMANN Patent., známk. a advokát. kancelář Rott Vladimír JUDr., Nad Štolou 12, Praha 7
 (510) (42) hotelové a motelové služby, vedlejší hotelové služby pro volný čas.
 (511) 42
 (210) O 90457

- (111) **196095**
 (220) 21.06.1994
 (151) 02.01.1997
 (540)

**HYDROSPOL**

- (730) HYDROSPOL a.s., Zlínská 1152, Vizovice, 76312, CZ
 (740) Ing. Kučera Zdeněk, Padělky 548 (P.O.BOX 92), Slušovice
 (510) (7) čerpadla, servomotory; (37) opravy čerpací techniky a servozařízení.
 (511) 7, 37
 (210) O 90720

- (111) **196096**
 (220) 21.06.1994
 (151) 02.01.1997
 (540)

HYDROSPOL

- (730) HYDROSPOL a.s., Zlínská 1152, Vizovice, 76312, CZ
 (740) Ing. Kučera Zdeněk, Padělky 548 (P.O.BOX 92), Slušovice
 (510) (7) čerpadla, servomotory; (37) opravy čerpací techniky a servořízení.
 (511) 7, 37
 (210) O 90721

- (111) **196155**
 (220) 10.10.1994
 (151) 02.01.1997
 (540)

FRIGOKLIMA

- (730) TERINVEST, spol. s r.o., Legerova 15, Praha 2, 12000, CZ
 (510) (42) veletrhy, výstavy a služby spojené s pořádáním veletrhů a výstav.
 (511) 42
 (210) O 93125

- (111) **196156**
 (220) 10.10.1994
 (151) 02.01.1997
 (540)



Technoprojekt, a.s.

- (730) **TECHNOPROJEKT, a.s.**, Havlíčkovo nábř. 38, Ostrava 1, 73016, CZ
- (740) JUDr. Aleš Zábrš, advokát patentový zástupce a soudní znalec, Na Beránce 2, Praha 6
- (510) (7) stroje a zařízení; (35) poskytování pomoci při provozu obchodu, reklamní, propagační a inzertní činnost, zprostředkovatelská činnost zejména v oblasti obchodu, poradenská činnost, pronájem kancelářské techniky; (36) pronájem nemovitosti, obstaravatelská činnost; (37) stavby a opravy, provádění bytových, občanských a průmyslových staveb, opravy strojů a zařízení, opravy chladicích zařízení; (40) vazba knih a konečné zpracování publikací; (41) vzdělávací činnost; (42) poradenská a konzultační činnost, inženýrská a investorská činnost, projektová činnost v investiční výstavbě, projektování elektrických zařízení, poradenská činnost v energetice, technická a ekonomická činnost, výzkumná a vývojová činnost v oblasti přírodních a technických věd, poskytování software, sekretářské služby, překladatelská a tlumočnická činnost, reprografické a tiskařské práce, zprostředkování prací a služeb, provozování zařízení veřejných služeb, provozování turistických nocleháren a chat, ostraha majetku a osob.
- (511) 7, 35, 36, 37, 40, 41, 42
(210) O 93138

- (111) **196201**
(220) 15.11.1994
(151) 03.01.1997
(540)

SCRABBLE

- (730) **J.W. Spear & Sons Limited**, Meridian West, Leicester, GB
- (740) Kratochvíl Václav Ing., Radlická 28, Praha
- (510) (28) hračky, hry a věci na hraní, součástí a příslušenství shora uvedeného zboží.
- (511) 28
(210) O 94175

- (111) **196208**
(220) 16.11.1994
(151) 03.01.1997
(540)

AVG

- (730) **GRISOFT, s.r.o.**, Lidická 31 (č.p. 965), Brno, 60200, CZ
- (740) Kořistka Martin, patentový zástupce, Karpatská 3, p.o.box 8, Brno 25
- (510) (9) počítačové programy (software), počítačí stroje, zejm. osobní počítače, jejich součástí a elementy (hardware); (37) opravy a servis počítačů a jejich elementů a součástí; (42) vývoj počítačových programů (softwaru), poradenská a zprostředkovatelská činnost v oblasti software i hardware, služby výpočetní techniky.
- (511) 9, 37, 42
(210) O 94200

- (111) **196289**
(220) 30.12.1994
(151) 03.01.1997
(540)

EROTIKA

- (730) **TERINVEST, spol. s r.o.**, Legerova 15, Praha 2, 12000, CZ
- (510) (35) veletrhy a výstavy a služby s pořádáním veletrhů a výstav spojené; (42) veletrhy a výstavy a služby s pořádáním veletrhů a výstav spojené.
- (511) 35, 42
(210) O 95816

- (111) **196364**
(220) 21.02.1995
(151) 03.01.1997
(540)



- (730) **ŘEHOŘÍK Group, a.s.**, tř. T. Bati, areál TOMA, Otrokovice, 76582, CZ
- (510) (16) vlnité lepenky dvou, tří a pětivrstevné, kartonáž a obaly z těchto lepenek, lepenky strojní a obuvnické.
- (511) 16
(210) O 97552

- (111) **196731**
(220) 13.06.1994
(151) 30.01.1997
(540)

VITAX

- (730) **Oto Janiczek**, Návsí 788, Jablunkov II, 73991, CZ
- (740) KOREJZOVÁ & SPOL. Advokátní a patentová kancelář Korejzová Petra Mgr., Spálená 29, Praha 1
- (510) (3) přípravky pro bělení a jiné prostředky ku praní, přípravky pro čištění, leštění, odmašťování a broušení s výjimkou výrobků určených pro péči o chrup, jeho náhrady a ústa, mýdla s výjimkou výrobků určených pro péči o chrup, jeho náhrady a ústa, parfumerie, vonné oleje, kosmetika s výjimkou výrobků určených pro péči o chrup, jeho náhrady a ústa, vlasové vody; (5) výrobky lékárnické, veterinářské a hygienické s výjimkou výrobků určených pro péči o chrup, jeho náhrady a ústa, diabetické přípravky pro léčebné účely, potraviny pro batolata, náplastě, materiál pro obvazy, dezinfekční přípravky s výjimkou výrobků určených pro péči o chrup, jeho náhrady a ústa, výrobky pro hubnutí škodlivých zvířat, fungicidy, herbicidy; (30) káva, čaj, kakao, cukr, rýže, tapioka, kávové náhražky, med, sirup melasový, droždí pro kynutí, sůl, hořčice, ocet, omáčky, koření, led pro osvěžení, ovesné vločky; (31) výrobky zemědělské, zahradnické, lesní a zrní, živá zvířata, čerstvé ovoce a zelenina, osivo, rostliny a umělé květiny, krmivo pro zvířata, slad; (32) pivo, minerální vody, šumivé nápoje a jiné nápoje, nealkoholické nápoje a šťávy ovocné, sirupy a jiné přípravky k zhotovování nápojů; (35) provádění sazby tisku, kopíí a rozmnožování; (42) služby polygrafického průmyslu.
- (511) 3, 5, 30, 31, 32, 35, 42
(210) O 90501

- (111) **196733**
(220) 21.06.1994
(151) 30.01.1997
(540)

SEVICEL

- (730) **AGROCHEMIE, spol. s r.o.**, Neubuz čp. 156, Slušovice, 76315, CZ
- (740) Ing. Kučera Zdeněk, Padělký 548 (P.O.BOX 92), Slušovice
- (510) (5) vitamínový přípravek.
- (511) 5
(210) O 90719

- (111) **196772**
(220) 22.09.1994
(151) 30.01.1997
(540)

AGRICOL

- (730) **AGRICOL s.r.o.**, T. Novákové 521, Polička, 57201, CZ
- (740) Müller Václav, patentový zástupce, Filipova 2016, Praha 4
- (510) (29) mléčné a vaječné výrobky, třídění a zpracování vajec; (31) krmné směsi; (35) poradenské služby v zemědělství, činnost účetních, organizačních a ekonomických poradců.
- (511) 29, 31, 35
(210) O 92765

- (111) **196775**
(220) 23.09.1994

(151) 30.01.1997
(540)

ADORE

(730) **CMG/ADORE, a.s.**, Bozděchova 7, Praha 5, 15000, CZ
(740) Zastupování bylo zrušeno, .
(510) (16) papír a výrobky z papíru, lepenky a kartonážní výrobky, tiskoviny, časopisy, periodika, knihy, výrobky knihařské, fotografie, psací potřeby, kancelářská lepidla, potřeby pro umělce, štetce, psací stroje, kancelářské potřeby kromě nábytku, učební a školní potřeby a pomůcky, hrací karty, tiskací písma, štočky, pojidla pro papírenský průmysl; (41) vydavatelská činnost; (42) poradenská činnost v oblasti výpočetní techniky.
(511) 16, 41, 42
(210) O 92787

(111) **196782**
(220) 12.10.1994
(151) 30.01.1997
(540)

PENNY MARKET

(730) **REWE-Zentral AG**, Domstrasse 20, Köln, DE
(740) TRAPLOVÁ-HAKR-KUBÁT Advokátní a patentová kancelář Traplová Jarmila JUDr., Přístavní 24, Praha 7
(510) (3) přípravky pro bělení a jiné prostředky ku praní, přípravky pro čištění, leštění, odmašťování a broušení, mýdla, vonné oleje, kosmetika, vlasové vody (lotions), zubní pasty; (5) výrobky lékárnické, veterinářské a hygienické, diabetické přípravky pro léčebné účely, potraviny pro batolata, náplasti, materiál pro obvazy, materiál pro plombování zubů a pro zubní otisky, dezinfekční přípravky, výrobky pro hubnutí škodlivých zvířat, fungicidy, herbicidy; (34) tabák, potřeby pro kuřáky, zápalky.
(511) 3, 5, 34
(210) O 93176

(111) **196789**
(220) 25.10.1994
(151) 30.01.1997
(540)



(730) **Jiří Štáf**, Milínská 112, Příbram III., 26105, CZ
(510) (9) dodávky elektronických zabezpečovacích systémů, výroba elektrických rozvaděčů nn; (11) výroba svítidel a osvětlovací techniky; (37) elektroinstalátérství, montáž, opravy a údržba vyhrazených elektrických zařízení.
(511) 9, 11, 37
(210) O 93529

(111) **196797**
(220) 02.11.1994
(151) 30.01.1997
(540)

TERRAPOLIS

(730) **Ing.Václav Dostál**, Dolní náměstí 172/16, Olomouc, 77900, CZ
(740) Patentová a známková kancelář Ing. Jaromír Příkryl, Včelín 1161, Hulín
(510) (16) periodické a neperiodické tiskoviny; (42) vydavatelství, nakladatelství, ekologické poradenství a expertízy, grafické práce včetně počítačové sazby.
(511) 16, 42
(210) O 93700

(111) **197314**
(220) 25.05.1994
(151) 24.02.1997

(540) **LOGIS**

(730) **LOGIS, s.r.o.**, U Nového světa 286, Frenštát pod Radhoštěm, 74400, CZ
(740) Poláchová Hana Mgr., Nad Točnou 1183, Zubří
(510) (9) nosiče informací všeho druhu, výpočetní technika všeho druhu, včetně doplňků a příslušenství, informační a komunikační technologie, informační systémy všeho druhu a systémová integrace, např. počítačové datové sítě, včetně zabezpečení rozhraní na okolí a spolupracující systémy, zejména informační systémy nemocnic, software všeho druhu, např. pro řízení a plánování výroby, finanční a nákladové účetnictví, CAD, CAM, CAPP; (16) tiskoviny všeho druhu, např. časopisy, informační brožury, návody a manuály; (42) poradenství v oblasti informačních systémů a výpočetní techniky, poskytování software.
(511) 9, 16, 42
(210) O 89752

(111) **197315**
(220) 25.05.1994
(151) 24.02.1997
(540)



(730) **LOGIS, s.r.o.**, U Nového světa 286, Frenštát pod Radhoštěm, 74400, CZ
(740) Poláchová Hana Mgr., Nad Točnou 1183, Zubří
(510) (9) nosiče informací všeho druhu, výpočetní technika všeho druhu, včetně doplňků a příslušenství, informační a komunikační technologie, informační systémy všeho druhu a systémová integrace, např. počítačové datové sítě, včetně zabezpečení rozhraní na okolí a spolupracující systémy, zejména informační systémy nemocnic, software všeho druhu, např. pro řízení a plánování výroby, finanční a nákladové účetnictví, CAD, CAM, CAPP; (16) tiskoviny všeho druhu, např. časopisy, informační brožury, návody a manuály; (42) poradenství v oblasti informačních systémů a výpočetní techniky, poskytování software.
(511) 9, 16, 42
(210) O 89753

(111) **197336**
(220) 23.06.1994
(151) 24.02.1997
(540)

CAMP AMERICA

(730) **American Institute For Foreign Study (UK) Ltd.**, 37 Queens Gate, London SW7 5HR, GB
(740) Advokátní a patentová kancelář JUDr. Korejzová & spol. JUDr. Korejzová Zdeňka, Břehová 1, Praha 1
(510) (35) agenturní služby zprostředkující zaměstnání, obstarávání zaměstnání pro mladé lidi a studenty jako vedoucí letních táborů, a to v Americe nebo v souvislosti s Amerikou; (39) dopravní služby, zařízení dopravy do Ameriky nebo v souvislosti s Amerikou, služby cestovní kanceláře, zařízení výletů a exkurzí, doprovod cestujících, informační služby vztahující se k cestování, výletům a exkurzím, objednávkové služby vztahující se k cestování a dopravě, a to v Americe nebo v souvislosti s Amerikou; (41) služby v oblasti vzdělávání a zábavy, obstarávání aktivit pro využití volného času, obstarávání výukových a přípravných kurzů na zaměstnání, organizování volného času a studia, zařízení studijních kurzů, průzkum a umístování studentů a mladých osob jako vedoucí a poradci v letních táborech, organizace soutěží, a to v Americe nebo v souvislosti s Amerikou.
(511) 35, 39, 41
(210) O 90790

(111) **197398**
(220) 07.11.1994
(151) 24.02.1997
(540)



- (730) **MP Holding, spol. s r.o.**, Hradní 6, Boskovice, 68001, CZ
 (740) Kania, Sedlák, Smola patentová a známková kancelář Malušek Jiří Ing., Mendlovo nám. 1a, Brno
- (510) (19) stavební materiál jako jsou cihly, pálená krytina a keramika pro stavebnictví; (31) lesnické a zemědělské výrobky; (42) pronájem movitých předmětů, zejména starožitností, jako je nábytek, koberce, obrazy, keramika a další umělecké předměty, zprostředkovatelská činnost ve výše uvedených oblastech.
- (511) 19, 31, 42
 (210) O 93824

- (111) **197434**
 (220) 22.11.1994
 (151) 24.02.1997
 (540)



- (730) **Tibor Sedin**, Vršovická 37, Praha 10, 10100, CZ
 (740) Bohemia Patent Patentová a známková kancelář Vanděliková Jana Ing., Hradební 3, Praha
- (510) (16) razítka všeho druhu např. trodat, datumová razítka a číslovačky, paginýrky, klasická dřevěná razítka, tužky s razítky, pečete, štočky, samolepící nápisy, razítkovací barvy, razítkovací polštářky a podložky, psací a kancelářské potřeby, propagační a reklamní materiály - vizitky, letáky, dopisní papíry, knihy, publikace a tiskopisy; (35) světelná reklama, informační systémy, vývěsní štíty; (42) tisk všeho druhu - ofset, knihtisk, slepotisk, termotisk, horká folie, tisk razbou.
- (511) 16, 35, 42
 (210) O 94453

- (111) **197757**
 (220) 04.05.1995
 (151) 25.02.1997
 (540)



- (730) **Pražský komorní orchestr - agentura, spol. s r.o.**, Černokostelecká 6, Praha 10, 10000, CZ
- (510) (9) zvukové a zvukově obrazové záznamy; (41) agenturní činnost v oblasti kultury, zvukové a zvukově obrazové záznamy.

- (511) 9, 41
 (210) O 99879

- (111) **197758**
 (220) 04.05.1995
 (151) 25.02.1997
 (540)



- (730) **Pražský komorní orchestr - agentura, spol. s r.o.**, Černokostelecká 6, Praha 10, 10000, CZ
- (510) (9) zvukové a zvukově obrazové záznamy; (41) agenturní činnost v oblasti kultury, zvukové a zvukově obrazové záznamy.

- (511) 9, 41
 (210) O 99880

- (111) **197784**
 (220) 18.05.1995
 (151) 25.02.1997
 (540)

Relia

- (730) **Relia s.r.o.**, Soukenné náměstí 115, Liberec III, 46001, CZ
 (510) (36) investorsko-inženýrská činnost v investiční výstavbě, oceňování majetku; (37) stavebnictví, opravy, instalační služby; (41) školení.
- (511) 36, 37, 41
 (210) O 100296

- (111) **198255**
 (220) 25.03.1994
 (151) 26.03.1997
 (540)



- (730) **FUTURE GRAPHICS, INC.**, 19748 Dearborn Avenue, Chatsworth, CA, US
- (740) ČERVENKA, KLEINTOVÁ, TURKOVÁ Patent., známk. a advokát. kancelář Turková Jana, Budečská 6, Praha 2
- (510) (37) služby pro shromažďování a recyklaci zásobníků a jejich součástí pro tiskárny na bázi barviv a tiskárny na bázi tónovačů a pro kopírky: provedení strojové zkoušky každého pouzdra na závady a trhliny, úplná demontáž pouzdra, čištění a prohlídka, demontáž sestavy magnetických válečků, opětovné sestavení magnetických válečků, náhrada a rozevření, vyčištění a prohlídka zásobní nádrže tónovače, příp. náhrada, těsné uzavření zásobní nádrže tónovače použitím tepelného uzavření typu OEM, instalace magnetických válečků a nastavení podle výrobní specifikace, prohlídka a ošetření natíracího nože, příp. náhrada novým, nastavení podle výrobní specifikace, naplnění zásobníku tanku tónovačem ve směsi podle přání zákazníka, odstranění, čištění a prohlídka nádoby pro upotřebený tónovač, demontáž sestavy drátu korony, ultrazvukové čištění, prohlídka a zkouška na kontinuitu, příp. náhrada wolframového drátu, očištění a náhrada stíracího břitů, výměna stíracího břitů, výměna některých nebo všech součástí pro zajištění správné funkce, nanášení patentovaného povlaku bubnu na OPC nebo instalace bubnu s dlouhou životností, nové sestavení pouzdra podle OEM specifikací, výměna zničených nebo defektních součástí (montážní kolíky, pružiny, atd.) pro zajištění optimální funkce, provedení zkoušek každého pouzdra pro OPC integritu, elektrickou kontinuitu magnetických válečků a hustotu tisku, zabalení pouzdra do nového postříbeného, odrazivého, antistatického a proti vlhkosti odolného obalu, uložení nové tyčky stírače se silikonovou impregnací z materiálu Nomex,

vložení listu instrukcí pro provoz, ukládání a čištění, použití a uložení do dopravní krabice schválené UPS, recyklace zásobníků a jejich součástí tiskáren inkoustových i tiskáren na bázi tonerů a kopírek; (40) nanášení patentovaného povlaku bubny na OPC, shromažďování zásobníků a jejich součástí tiskáren inkoustových a na bázi tonerů a kopírek pro recyklaci.

(511) 37, 40
(210) O 88169

(111) **198292**
(220) 29.06.1994
(151) 26.03.1997
(540)

UNIVERS

(730) **Eva Šťáhlavská**, Reimanova 1668, Kladno-Kročehlavy, 27200, CZ
(510) (6) markýzy a žaluzie; (37) montáž markýz a žaluzií.
(511) 6, 37
(210) O 90922

(111) **198297**
(220) 12.07.1994
(151) 26.03.1997
(540)



KLUB LÁVKA

(730) **Aktiva Praha, spol. s r.o.**, Novotného lávka 1, Praha 1, 11000, CZ
(510) (36) reklama a propagace; (41) kulturní a výchovná činnost, výstavy, divadelní představení, diskotéky, klubová činnost; (42) pohostinské služby, průvodcovské služby
(511) 36, 41, 42
(210) O 91095

(111) **198318**
(220) 28.09.1994
(151) 26.03.1997
(540)



(730) **ELCAD v.o.s.**, Ochoz u Brna 141, 66402, CZ
(740) Patentová a známková kancelář Ing. Jaromír Příkryl, Včelín 1161, Hulín
(510) (9) výpočetní, kancelářská a reprodukční technika a elektronika, software a softwarové výrobky; (37) montáž a opravy výpočetní, kancelářské a reprodukční techniky a elektroniky; (42) zprostředkovatelská činnost v oblasti výpočetní, kancelářské a reprodukční techniky a elektroniky, poskytování leasingu.
(511) 9, 37, 42
(210) O 92858

(111) **198349**
(220) 11.11.1994
(151) 26.03.1997
(540)

CANADIAN MIST

(730) **BROWN-FORMAN CORPORATION, společnost zřízená podle zákonů státu Delaware**, 850 Dixie Highway, Louisville, 40210, KY, US

(740) Společná advokátní kancelář Vsetečka Zelený Švorčík Kalenský a partneři Zelený Pavel JUDr., Hájkova 2, Praha 2
(510) (33) kanadská whisky.
(511) 33
(210) O 94088

(111) **198366**
(220) 06.12.1994
(151) 26.03.1997
(540)

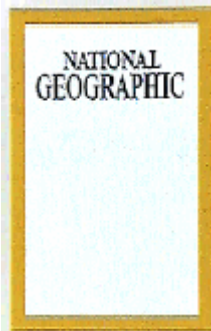

(730) **National Geographic Society**, 1145 17th Street, N.W., Washington, 20036, DC, US
(740) PATENTSERVIS PRAHA a.s., Jivenská 1273/1, Praha 4
(510) (9) nahrané video kazety, video disky a filmy, nahrané zvukové kazety, pásky a kompaktní disky, vzdělávací počítačové programy, CD-ROMS, vzdělávací soubory pro používání ve školních třídách zahrnující zvukové kazety, filmový materiál; (16) knihy, časopisy, knížky, brožury, katalogy, mapy, plány, plakáty, fotografie a globusy, příručky pro učitele, pracovní formuláře a tištěné ilustrace.
(511) 9, 16
(210) O 95046

(111) **198399**
(220) 27.12.1994
(151) 27.03.1997
(540)

TAU

(730) **Ing. Miroslav Kachlír**, Nejedlého 22, Brno, 63800, CZ
(510) (9) puškohledy; (13) střelné zbraně, zejména pušky lovecké, sportovní, strojní, pistole, střelivo a náboje, výbušniny a ohňostroje, včetně výrobků pro pyrotechnické účely, čističe pušek, uzávěry ke střelným zbraním, uzávěry hlavní střelných zbraní, vytěrky; (37) opravy a servis; (39) přeprava zbraní; (40) kovoobrábění; (41) půjčování zbraní.
(511) 9, 13, 37, 39, 40, 41
(210) O 95710

(111) **198455**
(220) 24.02.1995
(151) 27.03.1997
(540)



(730) **COMPA, spol. s r.o.**, Křižová 3/3132, Praha 5, 15500, CZ
(740) Ing. Sedláčková Vlasta, Ke Kateřinkám 1393, Praha 4
(510) (16) kancelářské potřeby, výrobky z papíru; (35) zprostředkovatelská činnost v oblasti obchodu.
(511) 16, 35
(210) O 97708

(111) **199122**
(220) 31.05.1994
(151) 29.04.1997
(540)

GRADUS

(730) **GRADUS s.r.o.**, Malešická 16a, Praha 3, 13000, CZ
(740) Ziegrosser Miroslav Petr, Topolová 807, Prachovice
(510) (6) kovové stavební materiály, zámečnické a klempířské výrobky; (17) materiály k těsnění a izolaci; (19) nekovové stavební materiály, stavební sklo, stavební dřevo; (27) obklady podlah a stěn; (37) bytové a občanské stavby, včetně služeb

pokrývačů, malířů, podlahářů, instalatérů, topenářů, stavební dohled.
(511) 6, 17, 19, 27, 37
(210) O 90223

(111) **199152**
(220) 09.09.1994
(511) 29.04.1997
(540)



(730) **PaedDr. Ilona Kejklíčková**, Vsetínská 20, Brno, 63900, CZ
(510) (42) logopedická ordinace.
(511) 42
(210) O 92485

(111) **199153**
(220) 20.09.1994
(511) 29.04.1997
(540)



(730) **COBRA PLUS, spol. s r.o.**, Tlumačovská 1237, Praha 5, 15000, CZ
(740) Ing. Sedláčková Vlasta, Ke Kateřinkám 1393, Praha 4
(510) (41) pronájem a provozování automatů uváděných v chod vhozením známky nebo žetonu-karty, pronájem a provozování kulečnickových stolů.
(511) 41
(210) O 92729

(111) **199191**
(220) 05.12.1994
(511) 29.04.1997
(540)



(730) **SHC Management Prague, s.r.o.**, nám. Curieových 43/5, Praha 1, 11000, CZ
(740) Ing. Jupa Francis, patentový zástupce, Měchenická 4, Praha 4
(510) (42) stravovací služby.
(511) 42
(210) O 94987

(111) **199198**
(220) 07.12.1994
(511) 29.04.1997
(540)



(730) **ARBOEKO s.r.o.**, Obříství 230, 27742, CZ
(740) Müller Václav, patentový zástupce, Filipova 2016, Praha 4

(510) (31) zemědělské, zahradnické a lesnické produkty okrasných, ovocných a lesnických školek, zejména okrasné dřeviny, ovocné dřeviny, lesní dřeviny, trvalky, letničky, vodní a bažinné rostliny, čerstvé ovoce a zelenina, semena, živé rostliny a přírodní květiny, krmivo pro dobytek; (35) inzertní a reklamní činnost a poskytování pomoci při provozu obchodu; (42) služby v zahradnickém a lesnickém oboru v oblasti realizace a údržby zeleně.
(511) 31, 35, 42
(210) O 95096

(111) **200033**
(220) 05.11.1993
(511) 26.05.1997
(540)

ARABELA

(730) **MUSIC MODEL TRUST, spol. s r.o.**, Vlašimská 10, Praha 10, 10100, CZ
(740) Společná advokátní kancelář Všeťečka Zelený Švorčík Kalenský a partneři Kalenský Petr JUDr., Hálkova 2, Praha 2
(510) (3) mýdla, šampony, pěny do koupele, zubní pasty, krémy, kosmetické přípravky; (8) přístroje; (9) audiokazety, videokazety a kompaktní disky; (14) budíky, hodinky; (16) školní potřeby, penály, gumy, tužky, pera, pravitka, obaly na knížky, ubrousky, propagační tiskoviny; (20) dětské polštářky; (21) talíře, hrnečky, kartáčky na zuby, kartáče, hřebeny; (24) ložní povlečení; (28) hračky - míče; (41) vydávání periodických i neperiodických tiskovin.
(511) 3, 8, 9, 14, 16, 20, 21, 24, 28, 41
(210) O 84066

(111) **200034**
(220) 19.11.1993
(511) 26.05.1997
(540)

ARABELA

(730) **Music Model Trust, spol. s r.o.**, Vlašimská 10, Praha 10, 10100, CZ
(740) Společná advokátní kancelář Všeťečka Zelený Švorčík Kalenský a partneři Kalenský Petr JUDr., Hálkova 2, Praha 2
(510) (9) gramofonové desky, audiokazety, videokazety, kompaktní desky; (16) propagační materiály, periodické a neperiodické tiskoviny; (21) propagační předměty; (25) oděvy, dětské a kojenecké oblečení, prádlo, boty, střevíce, trepky; (28) hračky; (35) pořádání výstav; (41) vydávání periodických a neperiodických tiskovin; (42) pořádání výstav, veletrhů a přehlídek, zastupování, zprostředkování a obstarávání v uvedených vztazích.
(511) 9, 16, 21, 25, 28, 35, 41, 42
(210) O 84404

(111) **200057**
(220) 31.05.1994
(511) 26.05.1997
(540)

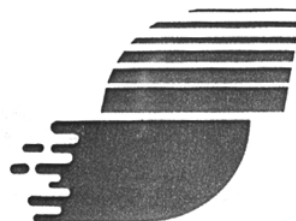

(730) **SlovZink, a.s.**, Továrenská 545, Košeca, 1864, SK
(740) A. Holas a partner patentová a známková kancelář Holas Antonín Ing., Křížová 4, Brno
(510) (1) mořidla, lepidla všeho druhu v jiné třídě neuvedená, klijhy v jiné třídě neuvedené, odbarvovače; (2) barvy, nátěry a laky všeho druhu v jiné třídě neuvedené, pigmenty; (5) chemikálie a chemické výrobky určené pro farmacii.
(511) 1, 2, 5
(210) O 90065

(111) **200058**
(220) 31.05.1994

(151) 26.05.1997
(540)

DES

(730) **Tomáš Huml**, Sládkova 3, Praha 7, 17000, CZ
(740) UNIPATENT Ing. Chlustina Jiří, J.Masaryka 43-47, Praha 2-
Vinohrady

(510) (9) software všeho druhu včetně software speciálního; (16) publikace a manuály; (37) instalace a servis software; (42) tvorba a poskytování software všeho druhu včetně software speciálního.

(511) 9, 16, 37, 42
(210) O 90176

(111) **200059**
(220) 31.05.1994
(151) 26.05.1997
(540)

TOM
computer

(730) **Tomáš Huml**, Sládkova 3, Praha 7, 17000, CZ
(740) UNIPATENT Ing. Chlustina Jiří, J.Masaryka 43-47, Praha 2-
Vinohrady

(510) (9) software všeho druhu včetně software speciálního; (16) publikace a manuály; (37) instalace a servis software; (42) tvorba a poskytování software všeho druhu včetně software speciálního.

(511) 9, 16, 37, 42
(210) O 90177

(111) **200076**
(220) 12.10.1994
(151) 26.05.1997
(540)

PROFI-INTERIER

(730) **TERINVEST, spol. s r.o.**, Legerova 15, Praha 2, 12000, CZ
(510) (35) organizování veletrhů a výstav; (42) organizování veletrhů a výstav a služby spojené s pořádáním veletrhů a výstav.

(511) 35, 42
(210) O 93187

(111) **200191**
(220) 25.04.1995
(151) 26.05.1997
(540)

Mc Toy

(730) **Zdeněk SKÁLA**, Jakubská 3, Praha 1, 11000, CZ
(740) Zastupování bylo zrušeno.
(510) (16) fotografie, pohledy, papírnické zboží; (25) dětské oděvy a doplňky; (28) hry, hračky, figurky, loutky, sportovní potřeby.

(511) 16, 25, 28
(210) O 99635

(111) **200853**
(220) 04.11.1994
(151) 26.06.1997
(540)

MONOCOMP

(730) **ASIO, spol. s r.o.**, Jiříkovice 83, 66451, CZ
(740) Kania, Sedlák, Smola patentová a známková kancelář Malúšek Jiří Ing., Mendlovo nám. 1a, Brno

(510) (7) čistírny odpadních vod komunální a průmyslové, odlučovače ropných látek, sběrače ropných látek z hladiny, rotační síta, lapáky tuku, jemnobublinové provzdušňovací systémy, kompresory a dmychadla, lamelové bloky a usazovávky, mechanické dávkovače suchých směsí; (9) měřicí a laboratorní technika; (19) nádrže a jejich kryty, stájová okna; (21) ekologické výrobky pro zemědělství, zejména koryta, žlaby; (35) zprostředkování obchodních záležitostí, zejména v oblasti čištění odpadních vod; (42) projektová činnost v investiční výstavbě, poradenství a konzultace, zejména v

oblasti čištění odpadních vod.

(511) 7, 9, 19, 21, 35, 42
(210) O 93779

(111) **200854**
(220) 04.11.1994
(151) 26.06.1997
(540)

FAKU

(730) **ASIO, spol. s r.o.**, Jiříkovice 83, 66451, CZ
(740) Kania, Sedlák, Smola patentová a známková kancelář Malúšek Jiří Ing., Mendlovo nám. 1a, Brno

(510) (7) čistírny odpadních vod komunální a průmyslové, odlučovače ropných látek, sběrače ropných látek, sběrače ropných látek z hladiny, rotační síta, lapáky tuku, jednobublinkové provzdušňovací systémy, kompresory a dmychadla, lamelové bloky a usazovávky, mechanické dávkovače suchých směsí; (9) měřicí a laboratorní technika; (19) nádrže a jejich kryty, stájová okna; (21) ekologické výrobky pro zemědělství, zejména koryta a žlaby; (35) zprostředkování obchodních záležitostí, zejména v oblasti čištění odpadních vod; (42) projektová činnost v investiční výstavbě, poradenství a konzultace, zejména v oblasti čistění odpadních vod.

(511) 7, 9, 19, 21, 35, 42
(210) O 93780

(111) **201619**
(220) 21.12.1994
(151) 28.07.1997
(540)

REVITIN

(730) **Doc. Ing. Mojmír Ranný, DrSc.**, Hlavní 2730, Praha 4, 14100, CZ

(740) Müller Václav, patentový zástupce, Filipova 2016, Praha 4

(510) (5) dietní doplněk pro humánní účely.
(511) 5
(210) O 95596

(111) **201651**
(220) 16.02.1995
(151) 28.07.1997
(540)

HASIL

(730) **HASIL a.s.**, Gen. Sochora 6176/6a, Ostrava - Poruba, 70800, CZ

(510) (6) protipožární zařízení - prosklené protipožární dveře a stěny.
(511) 6
(210) O 97370

(111) **201652**
(220) 16.02.1995
(151) 28.07.1997
(540)

HASIL

(730) **HASIL a.s.**, Gen. Sochora 6176/6a, Ostrava - Poruba, 70800, CZ

(510) (6) protipožární zařízení - prosklené protipožární dveře a stěny.
(511) 6
(210) O 97371

(111) **201775**
(220) 02.06.1995
(151) 28.07.1997
(540)

FORTIKA

(730) **Střední odborná škola FORTIKA**, Tišnovská 15, Lomnice u Tišnova, 67923, CZ
 (510) (41) výchova a vzdělávání.
 (511) 41
 (210) O 100860

(111) **201777**
 (220) 05.06.1995
 (151) 28.07.1997
 (540)

ATIS

(730) **ATIS a.s.**, Fügnerova 108/7, Bruntál, 79201, CZ
 (510) (39) cestovní kancelář; (42) cestovní kancelář.
 (511) 39, 42
 (210) O 100885

(111) **202571**
 (220) 25.05.1994
 (151) 26.08.1997
 (540)

DUTCH MASTER

(730) **DUTCH MASTERS, s.r.o.**, Táboritká 1000/23, Praha 3, 13087, CZ
 (740) Bohemia Patent Patentová a známková kancelář Vandělková Jana Ing., Hradební 3, Praha
 (510) (39) průvodcovská činnost, služby v rámci cestovní kanceláře; (42) cestovní kancelář.
 (511) 39, 42
 (210) O 89756

(111) **203364**
 (220) 21.06.1994
 (151) 23.09.1997
 (540)

OFFICE DEPOT

(730) **Office Depot, Inc. (a Delaware corporation)**, 2200 Old Germantown Road, Delray Beach, FL, US
 (740) ČERVENKA, KLEINTOVÁ, TURKOVÁ Patent., známk. a advokát. kancelář Turková Jana, Budečská 6, Praha 2
 (510) (39) skladové a zásobovací služby pro maloobchod, zejména kancelářskými potřebami.
 (511) 39
 (210) O 90727

(111) **203465**
 (220) 15.06.1995
 (151) 23.09.1997
 (540)



(730) **NEPA, společnost s ručením omezeným**, Purkyňova 45, Brno, 61200, CZ
 (510) (9) spotřební elektronika, zejména audio, video, kancelářská technika, zejména kalkulátory, registrační pokladny, zařízení pro uchovávání údajů v paměti, laserové tiskárny, faxy, mobilní telefony; (11) mikrovlnné trouby; (16) psací stroje, kopírovací stroje; (37) montáž a opravy kancelářské a reprodukční elektroniky.
 (511) 9, 11, 16, 37
 (210) O 101273

(111) **204276**
 (220) 20.04.1995
 (151) 30.10.1997
 (540)

K-KONTROL

(730) **Ing. Jindřich Tieze**, Dlouhá 274, Krupka - Bohosudov, 41742, CZ
 (510) (6) stavební materiály kovové; (19) stavební materiály

nekovové včetně sendvičových stavebních panelů; (37) stavební práce; (42) projekční činnost, inženýrská činnost.
 (511) 6, 19, 37, 42
 (210) O 99467

(111) **205269**
 (220) 07.09.1994
 (151) 21.11.1997
 (540)

AB-máslo

(730) **MADETA a. s.**, Rudolfovska 246/83, České Budějovice, 37050, CZ
 (740) JUDr. Junek Václav, advokát, Tovární 14, České Budějovice
 (510) (29) máslo.
 (511) 29
 (210) O 92405

(111) **205290**
 (220) 16.03.1995
 (151) 21.11.1997
 (540)



(730) **A V D system s.r.o.**, K Tuchoměřicům 78, Praha 6, 16400, CZ
 (740) Ing. Sedláčková Vlasta, Ke Kateřinkám 1393, Praha 4
 (510) (9) aparáty a přístroje vědecké, námořní, geodetické, elektrické, fotografické, filmové, optické, pro měření, signalizační, aparáty pro záznam, převod, reprodukci zvuku a obrazu, magnetické suporty zvukových záznamů, gramofonové desky, kalkulační stroje, přístroje pro zpracování informací a počítače, telekomunikační technika; (37) instalace a servis vpředu uvedených výrobků; (42) projektová činnost v investiční výstavbě.
 (511) 9, 37, 42
 (210) O 98356

(111) **206710**
 (220) 28.09.1994
 (151) 26.01.1998
 (540)



(730) **ELCAD v.o.s.**, Ochoz u Brna 141, 66402, CZ
 (740) Patentová a známková kancelář Ing. Jaromír Přikryl, Včelín 1161, Hulín
 (510) (16) softwarový výrobek, zejména pro návrh plošných spojů a schémat v elektronice a elektrotechnice.
 (511) 16
 (210) O 92859

(111) **207346**
 (220) 28.09.1994
 (151) 25.02.1998
 (540)

TERRA

- (730) Ing. Václav Dostál, Dolní náměstí 172/16, Olomouc, 77900, CZ
 (740) Patentová a známková kancelář Příkryl Jaromír Ing., Věclín 1161, Hulín
 (510) (16) periodické tiskoviny.
 (511) 16
 (210) O 92856

- (111) **208856**
 (220) 30.05.1994
 (151) 28.04.1998
 (540)



- (730) Westerners International - CZ PONY EXPRESS Corral, Hrusice 11, Senohraby, 25166, CZ
 (740) Reichel Pavel Ing., Lopatecká 14, Praha 4
 (510) (6) přezky kovové; (9) nosiče informací všeho druhu; (12) dopravní prostředky: koňské povozy a dostavníky, jízdní kola, motocykly, automobily; (16) tiskoviny a jiné polygrafické výrobky, razítka; (18) kůže, imitace kůže; (25) oděvy, kloboučnické zboží; (26) přezky kovové; (28) hry, hračky; (41) výchovná a vzdělávací činnost.
 (511) 6, 9, 12, 16, 18, 25, 26, 28, 41
 (210) O 89947

- (111) **209338**
 (220) 24.06.1994
 (151) 27.05.1998
 (540)

ABACON

- (730) Doc. RNDr. Ing. Jaroslav Barták, CSc., Malátova 1, Praha 5, 15000, CZ
 (510) (7) skartovací a vázací stroje; (9) počítačky, třídičky a baličky bankovek a mincí, ověřovače pravosti platidel; (16) obálkovací stroje, frankovací stroje; (37) servis uvedených zařízení.
 (511) 7, 9, 16, 37
 (210) O 90852

- (111) **209345**
 (220) 17.10.1994
 (151) 27.05.1998
 (540)

NEUTRAIR

- (730) RECKITT & COLMAN (OVERSEAS) LIMITED, Dansom Lane, Hull, HU8 7DS, GB
 (740) Tomsa Jan Dr., Laubova 8, Praha 3 - Vinohrady
 (510) (5) sanitární přípravky a substance, prostředky antibakteriální, desinfekční prostředky, deodoranty, prostředky pro osvěžování vzduchu, prostředky pro čištění vzduchu, prostředky pro hubení rostlinných a živočišných škůdců.
 (511) 5
 (210) O 93310

- (111) **210822**
 (220) 11.05.1995
 (151) 27.07.1998
 (540)

- (730) Naturprodukt CZ spol. s r.o., Na Viničkách č.p. 638, Šestajovice, Praha - Východ, 25092, CZ
 (740) Ing. Pavel Nádvorník, Sokola Tůmy 1, Ostrava - Hulváky
 (510) (3) zubní pasty, prášky aj. výrobky pro praní a čištění, mýdla, vodičky; (5) potraviny, nápoje a jiné dietní výrobky pro účely léčebné, potraviny farmaceutické, potraviny silící pro děti a nemocné, potraviny speciální pro rekonvalescenty a nemocné, posilující potraviny pro děti a nemocné, léky všeho druhu, též posilující, lektvary, lékárnické pastilky, pilulky, prášky a tablety, lékárnické přípravky všeho druhu; (21) kartáčky na zuby.
 (511) 3, 5, 21
 (210) O 100057

- (111) **216028**
 (220) 22.06.1994
 (151) 29.03.1999
 (540)

CHIEMSEE

- (730) WSC Windsurfing Chiemsee GmbH & Co. KG, Chieminger Strasse 19, Grabenstätt, 83355, DE
 (740) ROTT, RŮŽIČKA & GUTTMANN Patent., známk. a advokát. kancelář Růžička Michal JUDr. CSc., Nad Štolou 12, Praha 7
 (510) (25) oděvy, obuv, kloboučnické zboží všeho druhu.
 (511) 25
 (210) O 90765

- (111) **216895**
 (220) 28.07.1994
 (151) 23.04.1999
 (540)

EBONY

- (730) Severochema, družstvo pro chemickou výrobu, Liberec, Vilová 333/2, Liberec 10, 46171, CZ
 (510) (3) přípravky kosmetické a čističí.
 (511) 3
 (210) O 91507

- (111) **221141**
 (220) 21.06.1994
 (151) 22.11.1999
 (540)



- (730) Richard Bittner Gesellschaft m.b.H., Weitensfeld, AT
 (740) Patentservis Praha a.s., Jivenská 1273/1, Praha 4
 (510) (33) whisky a jiné alkoholické nápoje kromě pív.
 (511) 33
 (210) O 90703

- (111) **223591**
 (220) 27.05.1994
 (151) 19.04.2000
 (540)

PRIMA TV

- (730) **INTV, spol. s r.o.**, Jana Masaryka 6, čp. 252, Praha 2, 12000, CZ
(740) Bohemia Patent Patentová a známková kancelář Vandělíková Jana Ing., Hradební 3, Praha
(510) (35) zprostředkovatelská činnost v oblasti výroby, zpracování, nákupu, prodeje televizních programů; (38) organizační a technické zabezpečování televizního vysílání, zprostředkovatelská činnost v oblasti vysílání televizních programů; (41) nahrávání obrazově zvukových nosičů, výroba a šíření audiovizuálních děl, TV produkce, filmová produkce, výroba televizních a audiovizuálních programů.
(511) 35, 38, 41
(210) O 89915
-

- (111) **225746**
(220) 24.04.1995
(151) 24.08.2000
(540)



- (730) **Telstar s.r.o.**, Gutova 26, Praha 10, 10000, CZ
(510) (37) montáže telekomunikačních zařízení, elektrických zabezpečovacích systémů, elektrických protipožárních systémů, sdělovacích kabelů všech druhů, opravy a přepojování sdělovacích kabelů za provozu.
(511) 37
(210) O 99530
-

Převody ochranných známek

Číslo zápisu	Dřívější vlastník	Nynější vlastník	S účinností od
96945	The British Van Heusen Company Limited, 2 Foubert's Place, Third Floor, London, GB	Phillips-Van Heusen Corporation, 200 Madison Avenue, New York, NY, US	07.06.2004
107218	IVAX - CR a. s., Ostravská 29, Opava - Komárov, 74770, CZ	IVAX Pharmaceuticals s. r. o., Ostravská 29, Opava - Komárov, 74770, CZ	15.06.2004
114081	Glaverbel Chodoglav a.s., Hrnčířská čp. 1080, Chodov, 35735, CZ	Glaverbel Czech a. s., člen skupiny Glaverbel, Sklářská 450, Teplice, 41674, CZ	09.06.2004
150651	H.J.Heinz CR/SR a.s., Počernická 96, Praha 10 - Malešice, 10803, CZ	PF Czech s. r. o., Klimentská 46, Praha 1, 11002, CZ	14.06.2004
150876	H.J.Heinz CR/SR a.s., Počernická 96, Praha 10 - Malešice, 10803, CZ	PF Czech s. r. o., Klimentská 46, Praha 1, 11002, CZ	14.06.2004
150877	H.J.Heinz CR/SR a.s., Počernická 96, Praha 10 - Malešice, 10803, CZ	PF Czech s. r. o., Klimentská 46, Praha 1, 11002, CZ	14.06.2004
150878	H.J.Heinz CR/SR a.s., Počernická 96, Praha 10 - Malešice, 10803, CZ	PF Czech s. r. o., Klimentská 46, Praha 1, 11002, CZ	14.06.2004
150918	Fatra, akciová společnost, Napajedla, 76361, CZ	SYNTHESIA a. s., Pardubice - Semtín, 53217, CZ	14.06.2004
152025	FATRA, akciová společnost, Napajedla, 76361, CZ	SYNTHESIA a. s., Pardubice - Semtín, 53217, CZ	14.06.2004
152102	TECHNOPLAST, a.s., Chropyně, 76811, CZ	SYNTHESIA a.s., Pardubice - Semtín, 53217, CZ	10.06.2004
154660	H.J.Heinz CR/SR a.s., Počernická 96, Praha 10 - Malešice, 10803, CZ	PF Czech s. r. o., Klimentská 46, Praha 1, 11002, CZ	14.06.2004
154726	H.J.Heinz CR/SR a.s., Počernická 96, Praha 10 - Malešice, 10803, CZ	PF Czech s. r. o., Klimentská 46, Praha 1, 11002, CZ	14.06.2004
154729	H.J.Heinz CR/SR a.s., Počernická 96, Praha 10 - Malešice, 10803, CZ	PF Czech s. r. o., Klimentská 46, Praha 1, 11002, CZ	14.06.2004
154735	H.J.Heinz CR/SR a.s., Počernická 96, Praha 10 - Malešice, 10803, CZ	PF Czech s. r. o., Klimentská 46, Praha 1, 11002, CZ	14.06.2004
154748	H.J.Heinz CR/SR a.s., Počernická 96, Praha 10 - Malešice, 10803, CZ	PF Czech s. r. o., Klimentská 46, Praha 1, 11002, CZ	14.06.2004
154942	FATRA, akciová společnost, T. Bati, Napajedla, 76361, CZ	SYNTHESIA a. s., Pardubice - Semtín, 53217, CZ	14.06.2004
159781	Coats Deutschland GmbH, Kasiserstrasse 1, Kenzingen, 79341, DE	J. & P. COATS, LIMITED, 155 St Vincent Street, Glasgow, Scotland, GB	08.06.2004
160349	FATRA, a.s., T. Bati, Napajedla, 76361, CZ	SYNTHESIA a. s., Pardubice - Semtín, 53217, CZ	14.06.2004
160462	Takeda Chemical Industries, Ltd., 1-1, Doshomachi 4-chome, Chuo-ku, Osaka, JP	Sumitomo Chemical Takeda Agro Company, Limited, 16-3, Shinkawa 1-chome, Chuo-ku, Tokyo, JP	08.06.2004
160896	TECHNOPLAST a.s., Komenského 75, Chropyně, 76811, CZ	SYNTHESIA a. s., Pardubice - Semtín, 53217, CZ	14.06.2004
165412	TAKEDA CHEMICAL INDUSTRIES, LTD., 1-1, Doshomachi 4-chome, Chuo-ku, Osaka, JP	Sumitomo Chemical Takeda Agro Company, Limited, 16-3, Shinkawa 1-chome, Chuo-ku, Tokyo, JP	08.06.2004
165413	TAKEDA CHEMICAL INDUSTRIES, LTD., 1-1, Doshomachi 4-chome, Chuo-ku, Osaka, JP	Sumitomo Chemical Takeda Agro Company, Limited, 16-3, Shinkawa 1-chome, Chuo-ku, Tokyo, JP	08.06.2004
165754	The British Van Heusen Company Limited, 2 Foubert's Place, Third Floor, London, GB	Phillips-Van Heusen Corporation, 200 Madison Avenue, New York, NY, US	07.06.2004
167290	COMPAQ INFORMATION TECHNOLOGIES GROUP, L.P. (a Texas limited partnership), 20555 State Highway 249, HOUSTON, TX, US	COMPAQ TRADEMARK B. V., Startbaan 16, Amstelveen, NL	08.06.2004

Číslo zápisu	Dřívější vlastník	Nynější vlastník	S účinností od
168555	Oracle Corporation, společnost zřízená podle zákonů státu Delaware, 500 Oracle Parkway, Redwood City, CA, US	Oracle International Corporation, 500 Oracle parkway, Redwood City, CA, US	08.06.2004
170634	TECHNOLOGY leasing, a. s. v likvidaci, U Kréského nádraží 17/229, Praha 4, 14000, CZ	AMÁDEUS REAL, a. s., Dlouhá tř. 13, Praha 1, 11000, CZ	18.06.2004
171346	DUNLOP LIMITED, Holbrook Lane, Coventry, West Midlands, GB	Dunlop Slazenger Group Limited, Maxfli Court, Riverside Way, Camberley, Surrey, GB	14.06.2004
171346	Dunlop Slazenger Group Limited, Maxfli Court, Riverside Way, Camberley, Surrey, GB	Taylor Made Golf Company, Inc., Fermi Court 5545, Carlsbad, CA, US	14.06.2004
173470	Mead Johnson & Company, 2400 West Lloyd Expressway, Evansville, IN, US	Novartis AG, 4002 Basel, CH	17.06.2004
173471	Mead Johnson & Company, 2400 West Lloyd Expressway, Evansville, IN, US	Novartis AG, 4002 Basel, CH	17.06.2004
174530	Josef Rejzek, nám. Generála Kutlvašra 585/5, Praha 4 - Nusle, 14000, CZ	Hotel Union Praha s. r. o., Ostrčilovo náměstí 462/4, Praha 2, 12800, CZ	07.06.2004
175789	ALTERMED, s.r.o., Hněvotínská 711/56, Olomouc, 77900, CZ	ALTERMED CORPORATION a. s., Hněvotínská 711/56, Olomouc, Nefedín, 77900, CZ	10.06.2004
176314	Mead Johnson & Company, 2400 West Lloyd Expressway, Evansville, IN, US	Novartis AG, 4002 Basel, CH	17.06.2004
178698	H.J.Heinz CR/SR a.s., Počernická 96, Praha 10 - Malešice, 10803, CZ	PF Czech s. r. o., Klimentská 46, Praha 1, 11002, CZ	14.06.2004
179829	ALARIS MEDICAL SYSTEMS, INC., a Delaware corporation, 10221 Wateridge Circle, Building A, San Diego, CA, US	ALARIS MEDICAL, INC., a Delaware corporation, San Diego, CA, US	02.07.2004
180986	H.J.Heinz CR/SR a.s., Počernická 96, Praha 10 - Malešice, 10803, CZ	PF Czech s. r. o., Klimentská 46, Praha 1, 11002, CZ	14.06.2004
183355	COMPAQ INFORMATION TECHNOLOGIES GROUP, L.P. (a Texas limited partnership), 20555 State Highway 249, HOUSTON, TX, US	COMPAQ TRADEMARK B. V., Startbaan 16, Amstelveen, NL	08.06.2004
184054	Česká nezávislá televizní společnost, spol. s r.o., Vladislavova 20, Praha 1, 11313, CZ	CET 21 spol. s r. o., Kříženeckého nám. 322/5, Praha 5, 15252, CZ	17.06.2004
184056	Česká nezávislá televizní společnost, spol. s r.o., Vladislavova 20, Praha 1, 11313, CZ	CET 21 spol. s r. o., Kříženeckého nám. 322/5, Praha 5, 15252, CZ	17.06.2004
184058	Česká nezávislá televizní společnost, spol. s r.o., Vladislavova 20, Praha 1, 11313, CZ	CET 21 spol. s r. o., Kříženeckého nám. 322/5, Praha 5, 15252, CZ	17.06.2004
184059	Česká nezávislá televizní společnost, spol. s r.o., Vladislavova 20, Praha 1, 11313, CZ	CET 21 spol. s r. o., Kříženeckého nám. 322/5, Praha 5, 15252, CZ	17.06.2004
184061	Česká nezávislá televizní společnost, spol. s r.o., Vladislavova 20, Praha 1, 11313, CZ	CET 21 spol. s r. o., Kříženeckého nám. 322/5, Praha 5, 15252, CZ	17.06.2004
184408	Česká nezávislá televizní společnost, spol. s r.o., Vladislavova 20, Praha 1, 11313, CZ	CET 21 spol. s r. o., Kříženeckého nám. 322/5, Praha 5, 15252, CZ	17.06.2004
184927	Česká nezávislá televizní společnost, spol. s r.o., Vladislavova 20, Praha 1, 11313, CZ	CET 21 spol. s r. o., Kříženeckého nám. 322/5, Praha 5, 15252, CZ	17.06.2004
185904	Česká nezávislá televizní společnost, spol. s r.o., Vladislavova 20, Praha 1, 11313, CZ	CET 21 spol. s r. o., Kříženeckého nám. 322/5, Praha 5, 15252, CZ	17.06.2004
187095	Česká nezávislá televizní společnost s.r.o., Vladislavova 20, Praha 1, 11313, CZ	CET 21 spol. s r. o., Kříženeckého nám. 322/5, Praha 5, 15252, CZ	17.06.2004
187646	Česká nezávislá televizní společnost, s.r.o., Vladislavova 20, Praha 1, 11313, CZ	CET 21 spol. s r. o., Kříženeckého nám. 322/5, Praha 5, 15252, CZ	17.06.2004
188951	Interroll GmbH, Interrollstrasse 1, A-2620 Wartmannstetten, Ramplach, AT	Interroll Holding AG, Zona Industriale, CH-6592 S. Antonino, CH	14.06.2004
188987	KING, spol. s r.o., Ostrovní 5, Praha 1, 11000, CZ	WAX MUSEUM - Svět zábavy, s. r. o., Kájovská 68, Český Krumlov, 38101, CZ	14.06.2004

Číslo zápisu	Dřívější vlastník	Nynější vlastník	S účinností od
190587	Ing. Roman Kafka, Hlízov 82, 28532, CZ	KAŇKA, s. r. o., Hlízov 82, Hlízov, 28532, CZ	07.06.2004
190905	Česká nezávislá televizní společnost, spol. s r.o., Vladislavova 20, Praha 1, 11313, CZ	CET 21 spol. s r. o., Kříženeckého nám. 322/5, Praha 5, 15252, CZ	17.06.2004
190910	Česká nezávislá televizní společnost, spol. s r.o., Vladislavova 20, Praha 1, 11313, CZ	CET 21 spol. s r. o., Kříženeckého nám. 322/5, Praha 5, 15252, CZ	17.06.2004
191139	COMPAQ INFORMATION TECHNOLOGIES GROUP, L.P. (a Texas limited partnership), 20555 State Highway 249, HOUSTON, TX, US	COMPAQ TRADEMARK B. V., Startbaan 16, Amstelveen, NL	08.06.2004
191316	THE PULLMAN SHOE COMPANY LIMITED, Essex, GB	G.H. Warner Footwear PLC, Mercury House, Lea Road, Waltham Abbey, Essex, GB	01.06.2004
192576	Česká nezávislá televizní společnost, spol. s r.o., Vladislavova 20, Praha 1, 11313, CZ	CET 21 spol. s r. o., Kříženeckého nám. 322/5, Praha 5, 15252, CZ	17.06.2004
192815	COMPAQ INFORMATION TECHNOLOGIES GROUP, L.P. (a Texas limited partnership), 20555 State Highway 249, HOUSTON, TX, US	COMPAQ TRADEMARK B. V., Startbaan 16, Amstelveen, NL	08.06.2004
193548	Karel Honsa, Jizerská 9, Ústí nad Labem, 40001, CZ	České námořní divadlo, a. s., Oldřichova 23, Praha 2, 12000, CZ	14.06.2004
193549	Karel Honsa, Jizerská 9, Ústí nad Labem, 40001, CZ	České námořní divadlo, a. s., Oldřichova 23, Praha 2, 12000, CZ	14.06.2004
193550	Karel Honsa, Jizerská 9, Ústí nad Labem, 40001, CZ	České námořní divadlo, a. s., Oldřichova 23, Praha 2, 12000, CZ	14.06.2004
193772	Česká nezávislá televizní společnost, spol. s r.o., Vladislavova 20, Praha 1, 11313, CZ	CET 21 spol. s r. o., Kříženeckého nám. 322/5, Praha 5, 15252, CZ	17.06.2004
193785	Česká nezávislá televizní společnost, s.r.o., Vladislavova 20, Praha 1, 11313, CZ	CET 21 spol. s r. o., Kříženeckého nám. 322/5, Praha 5, 15252, CZ	17.06.2004
193788	Česká nezávislá televizní společnost, s.r.o., Vladislavova 20, Praha 1, 11313, CZ	CET 21 spol. s r. o., Kříženeckého nám. 322/5, Praha 5, 15252, CZ	17.06.2004
193791	Česká nezávislá televizní společnost, s.r.o., Vladislavova 20, Praha 1, 11313, CZ	CET 21 spol. s r. o., Kříženeckého nám. 322/5, Praha 5, 15252, CZ	17.06.2004
193793	Česká nezávislá televizní společnost, s.r.o., Vladislavova 20, Praha 1, 11313, CZ	CET 21 spol. s r. o., Kříženeckého nám. 322/5, Praha 5, 15252, CZ	17.06.2004
193797	Česká nezávislá televizní společnost, s.r.o., Vladislavova 20, Praha 1, 11313, CZ	CET 21 spol. s r. o., Kříženeckého nám. 322/5, Praha 5, 15252, CZ	17.06.2004
193798	Česká nezávislá televizní společnost, s.r.o., Vladislavova 20, Praha 1, 11313, CZ	CET 21 spol. s r. o., Kříženeckého nám. 322/5, Praha 5, 15252, CZ	17.06.2004
193799	Česká nezávislá televizní společnost, s.r.o., Vladislavova 20, Praha 1, 11313, CZ	CET 21 spol. s r. o., Kříženeckého nám. 322/5, Praha 5, 15252, CZ	17.06.2004
193800	Česká nezávislá televizní společnost, s.r.o., Vladislavova 20, Praha 1, 11313, CZ	CET 21 spol. s r. o., Kříženeckého nám. 322/5, Praha 5, 15252, CZ	17.06.2004
193801	Česká nezávislá televizní společnost, s.r.o., Vladislavova 20, Praha 1, 11313, CZ	CET 21 spol. s r. o., Kříženeckého nám. 322/5, Praha 5, 15252, CZ	17.06.2004
193802	Česká nezávislá televizní společnost, s.r.o., Vladislavova 20, Praha 1, 11313, CZ	CET 21 spol. s r. o., Kříženeckého nám. 322/5, Praha 5, 15252, CZ	17.06.2004
194541	Česká nezávislá televizní společnost, s.r.o., Vladislavova 20, Praha 1, 11313, CZ	CET 21 spol. s r. o., Kříženeckého nám. 322/5, Praha 5, 15252, CZ	17.06.2004
194580	H.J.Heinz CR/SR a.s., Počernická 96, Praha 10 - Malešice, 10803, CZ	PF Czech s. r. o., Klimentská 46, Praha 1, 11002, CZ	14.06.2004
194990	SENA Corporation, a.s., Martinovská ul. 3168/48, Ostrava - Martinov, 72302, CZ	MILKAGRO a. s., Vídeňská 20, Olomouc, 77200, CZ	16.06.2004
194991	SENA Corporation, a.s., Martinovská ul. 3168/48, Ostrava - Martinov, 72302, CZ	MILKAGRO a. s., Vídeňská 20, Olomouc, 77200, CZ	16.06.2004

Číslo zápisu	Dřívější vlastník	Nynější vlastník	S účinností od
195486	Technoplast, akciová společnost, Chropyně, 76811, CZ	SYNTHESIA a. s., Pardubice - Semtín, 53217, CZ	14.06.2004
196110	Česká nezávislá televizní společnost, spol. s r.o., Vladislavova 20, Praha 1, 11313, CZ	CET 21 spol. s r. o., Kříženeckého nám. 322/5, Praha 5, 15252, CZ	17.06.2004
196111	Česká nezávislá televizní společnost, spol. s r.o., Vladislavova 20, Praha 1, 11313, CZ	CET 21 spol. s r. o., Kříženeckého nám. 322/5, Praha 5, 15252, CZ	17.06.2004
196169	Česká nezávislá televizní společnost, spol. s r.o., Vladislavova 20, Praha 1, 11313, CZ	CET 21 spol. s r. o., Kříženeckého nám. 322/5, Praha 5, 15252, CZ	17.06.2004
196347	Česká nezávislá televizní společnost, s.r.o., Vladislavova 20, Praha 1, 11313, CZ	CET 21 spol. s r. o., Kříženeckého nám. 322/5, Praha 5, 15252, CZ	17.06.2004
196348	Česká nezávislá televizní společnost, s.r.o., Vladislavova 20, Praha 1, 11313, CZ	CET 21 spol. s r. o., Kříženeckého nám. 322/5, Praha 5, 15252, CZ	17.06.2004
196381	Česká nezávislá televizní společnost, s.r.o., Vladislavova 20, Praha 1, 11313, CZ	CET 21 spol. s r. o., Kříženeckého nám. 322/5, Praha 5, 15252, CZ	17.06.2004
196390	Česká nezávislá televizní společnost, s.r.o., Vladislavova 20, Praha 1, 11313, CZ	CET 21 spol. s r. o., Kříženeckého nám. 322/5, Praha 5, 15252, CZ	17.06.2004
196724	Česká nezávislá televizní společnost, spol. s r.o., Vladislavova 20, Praha 1, 11313, CZ	CET 21 spol. s r. o., Kříženeckého nám. 322/5, Praha 5, 15252, CZ	17.06.2004
196725	Česká nezávislá televizní společnost, spol. s r.o., Vladislavova 20, Praha 1, 11313, CZ	CET 21 spol. s r. o., Kříženeckého nám. 322/5, Praha 5, 15252, CZ	17.06.2004
197373	Česká nezávislá televizní společnost, spol. s r.o., Vladislavova 20, Praha 1, 11313, CZ	CET 21 spol. s r. o., Kříženeckého nám. 322/5, Praha 5, 15252, CZ	17.06.2004
197374	Česká nezávislá televizní společnost, spol. s r.o., Vladislavova 20, Praha 1, 11313, CZ	CET 21 spol. s r. o., Kříženeckého nám. 322/5, Praha 5, 15252, CZ	17.06.2004
197375	Česká nezávislá televizní společnost, spol. s r.o., Vladislavova 20, Praha 1, 11313, CZ	CET 21 spol. s r. o., Kříženeckého nám. 322/5, Praha 5, 15252, CZ	17.06.2004
197593	Česká nezávislá televizní společnost, s.r.o., Vladislavova 20, Praha 1, 11313, CZ	CET 21 spol. s r. o., Kříženeckého nám. 322/5, Praha 5, 15252, CZ	17.06.2004
197734	Technoplast, akciová společnost, Chropyně, 76811, CZ	SYNTHESIA a. s., Pardubice - Semtín, 53217, CZ	14.06.2004
198326	Česká nezávislá televizní společnost, spol. s r.o., Vladislavova 20, Praha 1, 11313, CZ	CET 21 spol. s r. o., Kříženeckého nám. 322/5, Praha 5, 15252, CZ	17.06.2004
198327	Česká nezávislá televizní společnost, spol. s r.o., Vladislavova 20, Praha 1, 11313, CZ	CET 21 spol. s r. o., Kříženeckého nám. 322/5, Praha 5, 15252, CZ	17.06.2004
198414	Česká nezávislá televizní společnost, s.r.o., Vladislavova 20, Praha 1, 11313, CZ	CET 21 spol. s r. o., Kříženeckého nám. 322/5, Praha 5, 15252, CZ	17.06.2004
198415	Česká nezávislá televizní společnost, s.r.o., Vladislavova 20, Praha 1, 11313, CZ	CET 21 spol. s r. o., Kříženeckého nám. 322/5, Praha 5, 15252, CZ	17.06.2004
198450	Česká nezávislá televizní společnost, s.r.o., Vladislavova 20, Praha 1, 11313, CZ	CET 21 spol. s r. o., Kříženeckého nám. 322/5, Praha 5, 15252, CZ	17.06.2004
198655	Česká nezávislá televizní společnost, s.r.o., Vladislavova 20, Praha 1, 11313, CZ	CET 21 spol. s r. o., Kříženeckého nám. 322/5, Praha 5, 15252, CZ	17.06.2004
198656	Česká nezávislá televizní společnost, s.r.o., Vladislavova 20, Praha 1, 11313, CZ	CET 21 spol. s r. o., Kříženeckého nám. 322/5, Praha 5, 15252, CZ	17.06.2004
198657	Česká nezávislá televizní společnost, s.r.o., Vladislavova 20, Praha 1, 11313, CZ	CET 21 spol. s r. o., Kříženeckého nám. 322/5, Praha 5, 15252, CZ	17.06.2004
198697	Česká nezávislá televizní společnost, s.r.o., Vladislavova 20, Praha 1, 11313, CZ	CET 21 spol. s r. o., Kříženeckého nám. 322/5, Praha 5, 15252, CZ	17.06.2004
198698	Česká nezávislá televizní společnost, s.r.o., Vladislavova 20, Praha 1, 11313, CZ	CET 21 spol. s r. o., Kříženeckého nám. 322/5, Praha 5, 15252, CZ	17.06.2004
199142	Česká nezávislá televizní společnost, spol. s r.o., Vladislavova 20, Praha 1, 11313, CZ	CET 21 spol. s r. o., Kříženeckého nám. 322/5, Praha 5, 15252, CZ	17.06.2004

Číslo zápisu	Dřívější vlastník	Nynější vlastník	S účinností od
199298	H.J.Heinz CR/SR a.s., Počernická 96, Praha 10 - Malešice, 10803, CZ	PF Czech s. r. o., Klimentská 46, Praha 1, 11002, CZ	14.06.2004
199300	H.J.Heinz CR/SR a.s., Počernická 96, Praha 10 - Malešice, 10803, CZ	PF Czech s. r. o., Klimentská 46, Praha 1, 11002, CZ	14.06.2004
199368	Česká nezávislá televizní společnost, s.r.o., Vladislavova 20, Praha 1, 11313, CZ	CET 21 spol. s r. o., Kříženeckého nám. 322/5, Praha 5, 15252, CZ	17.06.2004
199441	Česká nezávislá televizní společnost, s.r.o., Vladislavova 20, Praha 1, 11313, CZ	CET 21 spol. s r. o., Kříženeckého nám. 322/5, Praha 5, 15252, CZ	17.06.2004
199521	VIKING FOTTOY AS, Ole Deviks Vei 46, P.O.BOX 33, Alnabru, Oslo, NO	NILSON GROUP AB, Hårdgatan 7, P.O.Box 508, Varberg, SE	01.06.2004
200054	Česká nezávislá televizní společnost, spol. s r.o., Vladislavova 20, Praha 1, 11313, CZ	CET 21 spol. s r. o., Kříženeckého nám. 322/5, Praha 5, 15252, CZ	17.06.2004
200160	Česká nezávislá televizní společnost, s.r.o., Vladislavova 20, Praha 1, 11313, CZ	CET 21 spol. s r. o., Kříženeckého nám. 355/2, Praha 5, 15252, CZ	17.06.2004
200277	Česká nezávislá televizní společnost, s.r.o., Vladislavova 20, Praha 1, 11313, CZ	CET 21 spol. s r. o., Kříženeckého nám. 322/5, Praha 5, 15252, CZ	17.06.2004
200917	Česká nezávislá televizní společnost, s.r.o., Vladislavova 20, Praha 1, 11313, CZ	CET 21 spol. s r. o., Kříženeckého nám. 322/5, Praha 5, 15252, CZ	17.06.2004
201653	Podnik výpočetní techniky a.s., Kovanecká 30, Praha 9, 19000, CZ	PVT PROKOM, a. s., Kovanecká 30/2124, Praha 9, 19000, CZ	01.06.2004
201841	Česká nezávislá televizní společnost, s. r. o., Vladislavova 20, Praha 1, 11313, CZ	CET 21 spol. s r. o., Kříženeckého nám. 322/5, Praha 5, 15252, CZ	17.06.2004
201865	Česká nezávislá televizní společnost, s.r.o., Vladislavova 20, Praha 1, 11313, CZ	CET 21 spol. s r. o., Kříženeckého nám. 322/5, Praha 5, 15252, CZ	17.06.2004
202027	Česká nezávislá televizní společnost, s.r.o., Vladislavova 20, Praha 1, 11313, CZ	CET 21 spol. s r. o., Kříženeckého nám. 322/5, Praha 5, 15252, CZ	17.06.2004
202028	Česká nezávislá televizní společnost, s.r.o., Vladislavova 20, Praha 1, 11313, CZ	CET 21 spol. s r. o., Kříženeckého nám. 322/5, Praha 5, 15252, CZ	17.06.2004
202029	Česká nezávislá televizní společnost, s.r.o., Vladislavova 20, Praha 1, 11313, CZ	CET 21 spol. s r. o., Kříženeckého nám. 322/5, Praha 5, 15252, CZ	17.06.2004
202030	Česká nezávislá televizní společnost, s.r.o., Vladislavova 20, Praha 1, 11313, CZ	CET 21 spol. s r. o., Kříženeckého nám. 322/5, Praha 5, 15252, CZ	17.06.2004
202031	Česká nezávislá televizní společnost, s.r.o., Vladislavova 20, Praha 1, 11313, CZ	CET 21 spol. s r. o., Kříženeckého nám. 322/5, Praha 5, 15252, CZ	17.06.2004
202416	H.J.Heinz CR/SR a.s., Počernická 96, Praha 10 - Malešice, 10803, CZ	PF Czech s. r. o., Klimentská 46, Praha 1, 11002, CZ	14.06.2004
202417	H.J.Heinz CR/SR a.s., Počernická 96, Praha 10 - Malešice, 10803, CZ	PF Czech s. r. o., Klimentská 46, Praha 1, 11002, CZ	14.06.2004
202571	Daniel Hagen, Erbenova 237/11, Praha 5, 15000, CZ	DUTCH MASTERS, s.r.o., Táboritká 1000/23, Praha 3, 13087, CZ	18.06.2004
202619	Česká nezávislá televizní společnost, s.r.o., Vladislavova 20, Praha 1, 11313, CZ	CET 21 spol. s r. o., Kříženeckého nám. 322/5, Praha 5, 15252, CZ	17.06.2004
202620	Česká nezávislá televizní společnost, s.r.o., Vladislavova 20, Praha 1, 11313, CZ	CET 21 spol. s r. o., Kříženeckého nám. 322/5, Praha 5, 15252, CZ	17.06.2004
202638	Česká nezávislá televizní společnost, s.r.o., Čelakovského sady 4, Praha 1, 11313, CZ	CET 21 spol. s r. o., Kříženeckého nám. 322/5, Praha 5, 15252, CZ	17.06.2004
202741	Česká nezávislá televizní společnost, s.r.o., Vladislavova 20, Praha 1, 11313, CZ	CET 21 spol. s r. o., Kříženeckého nám. 322/5, Praha 5, 15252, CZ	17.06.2004
202742	Česká nezávislá televizní společnost, s.r.o., Vladislavova 20, Praha 1, 11313, CZ	CET 21 spol. s r. o., Kříženeckého nám. 322/5, Praha 5, 15252, CZ	17.06.2004
203113	"BS-94, s.r.o.", Šachetní 18/1870, Slezská Ostrava, 71000, CZ	I.P. - 95, s. r. o., Šachetní 18/1870, Slezská Ostrava, 71000, CZ	10.06.2004

Číslo zápisu	Dřívější vlastník	Nynější vlastník	S účinností od
203369	Česká nezávislá televizní společnost, spol. s r.o., Vladislavova 20, Praha 1, 11313, CZ	CET 21 spol. s r. o., Kříženeckého nám. 322/5, Praha 5, 15252, CZ	17.06.2004
203470	Česká nezávislá televizní společnost, s.r.o., Vladislavova 20, Praha 1, 11313, CZ	CET 21 spol. s r. o., Kříženeckého nám. 322/5, Praha 5, 15252, CZ	17.06.2004
204255	Česká nezávislá televizní společnost, s.r.o., Vladislavova 20, Praha 1, 11313, CZ	CET 21 spol. s r. o., Kříženeckého nám. 322/5, Praha 5, 15252, CZ	17.06.2004
204256	Česká nezávislá televizní společnost, s.r.o., Vladislavova 20, Praha 1, 11313, CZ	CET 21 spol. s r. o., Kříženeckého nám. 322/5, Praha 5, 15252, CZ	17.06.2004
204612	H.J.Heinz CR/SR a.s., Počernická 96, Praha 10 - Malešice, 10803, CZ	PF Czech s. r. o., Klimentská 46, Praha 1, 11002, CZ	14.06.2004
205286	Česká nezávislá televizní společnost, s.r.o., Vladislavova 20, Praha 1, 11313, CZ	CET 21 spol. s r. o., Kříženeckého nám. 322/5, Praha 5, 15252, CZ	17.06.2004
205674	Česká nezávislá televizní společnost, s.r.o., Vladislavova 20, Praha 1, 11313, CZ	CET 21 spol. s r. o., Kříženeckého nám. 322/5, Praha 5, 15252, CZ	17.06.2004
205675	Česká nezávislá televizní společnost, s.r.o., Vladislavova 20, Praha 1, 11313, CZ	CET 21 spol. s r. o., Kříženeckého nám. 322/5, Praha 5, 15252, CZ	17.06.2004
206009	Česká nezávislá televizní společnost, s.r.o., Vladislavova 20, Praha 1, 11313, CZ	CET 21 spol. s r. o., Kříženeckého nám. 322/5, Praha 5, 15252, CZ	17.06.2004
206580	Česká nezávislá televizní společnost, spol. s r.o., Vladislavova 20, Praha 1, 11313, CZ	CET 21 spol. s r. o., Kříženeckého nám. 322/5, Praha 5, 15252, CZ	17.06.2004
206717	Česká nezávislá televizní společnost, s.r.o., Vladislavova 20, Praha 1, 11313, CZ	CET 21 spol. s r. o., Kříženeckého nám. 322/5, Praha 5, 15252, CZ	17.06.2004
206737	FATRA, akciová společnost, T. Bati, Napajedla, 76361, CZ	SYNTHESIA a. s., Pardubice - Semtín, 53217, CZ	14.06.2004
206738	FATRA, akciová společnost, T. Bati, Napajedla, 76361, CZ	SYNTHESIA a. s., Pardubice - Semtín, 53217, CZ	14.06.2004
207371	Česká nezávislá televizní společnost, s.r.o., Vladislavova 20, Praha 1, 11313, CZ	CET 21 spol. s r. o., Kříženeckého nám. 322/5, Praha 5, 15252, CZ	17.06.2004
208072	Technoplast, akciová společnost, Komenského 75, Chropyně, 76811, CZ	SYNTHESIA a. s., Pardubice - Semtín, 53217, CZ	14.06.2004
208115	Česká nezávislá televizní společnost, s.r.o., Vladislavova 20, Praha 1, 11313, CZ	CET 21 spol. s r. o., Kříženeckého nám. 322/5, Praha 5, 15252, CZ	17.06.2004
208151	Jihočeská drůbež a.s., Radomilická 886, Vodňany, 38927, CZ	Agropol Food, s r. o., Opletalova 1535/4, Praha 1, 11376, CZ	07.06.2004
208830	FATRA, a.s., T. Bati, Napajedla, 76361, CZ	SYNTHESIA a. s., Pardubice - Semtín, 53217, CZ	14.06.2004
208884	Česká nezávislá televizní společnost, s.r.o., Vladislavova 20, Praha 1, 11313, CZ	CET 21 spol. s r. o., Kříženeckého nám. 322/5, Praha 5, 15252, CZ	17.06.2004
208885	Česká nezávislá televizní společnost, s.r.o., Vladislavova 20, Praha 1, 11313, CZ	CET 21 spol. s r. o., Kříženeckého nám. 322/5, Praha 5, 15252, CZ	17.06.2004
209213	TRUL spol. s r.o., Hlavní 325, Mikulovice, 79084, CZ	TRUL holding a.s., Moravské Prusy 119, Prusy - Boškůvky, 68201, CZ	03.06.2004
209348	Česká nezávislá televizní společnost, s.r.o., Vladislavova 20, Praha 1, 11313, CZ	CET 21 spol. s r. o., Kříženeckého nám. 322/5, Praha 5, 15252, CZ	17.06.2004
209369	Česká nezávislá televizní společnost, s.r.o., Vladislavova 20, Praha 1, 11313, CZ	CET 21 spol. s r. o., Kříženeckého nám. 322/5, Praha 5, 15252, CZ	17.06.2004
209566	TECHNOLOGY leasing, a. s. v likvidaci, U Krčského nádraží 17/229, Praha 4, 14000, CZ	AMÁDEUS REAL, a. s., Dlouhá tř. 13, Praha 1, 11000, CZ	18.06.2004
210160	Česká nezávislá televizní společnost, spol. s r. o., Vladislavova 20, Praha 1, 11313, CZ	CET 21 spol. s r. o., Kříženeckého nám. 322/5, Praha 5, 15252, CZ	17.06.2004
210169	Česká nezávislá televizní společnost, s.r.o., Vladislavova 20, Praha 1, 11313, CZ	CET 21 spol. s r. o., Kříženeckého nám. 322/5, Praha 5, 15252, CZ	17.06.2004

Číslo zápisu	Dřívější vlastník	Nynější vlastník	S účinností od
211140	Česká nezávislá televizní společnost, s.r.o., Vladislavova 20, Praha 1, 11313, CZ	CET 21 spol. s r. o., Kříženeckého nám. 322/5, Praha 5, 15252, CZ	17.06.2004
211141	Česká nezávislá televizní společnost, s.r.o., Vladislavova 20, Praha 1, 11313, CZ	CET 21 spol. s r. o., Kříženeckého nám. 322/5, Praha 5, 15252, CZ	17.06.2004
211611	Česká nezávislá televizní společnost, s.r.o., Vladislavova 20, Praha 1, 11313, CZ	CET 21 spol. s r. o., Kříženeckého nám. 322/5, Praha 5, 15252, CZ	17.06.2004
211685	Česká nezávislá televizní společnost, s.r.o., Vladislavova 20, Praha 1, 11313, CZ	CET 21 spol. s r. o., Kříženeckého nám. 322/5, Praha 5, 15252, CZ	17.06.2004
213091	Česká nezávislá televizní společnost, s.r.o., Vladislavova 20, Praha 1, 11313, CZ	CET 21 spol. s r. o., Kříženeckého nám. 322/5, Praha 5, 15252, CZ	17.06.2004
213188	Josef Formánek, Peškova 532, Ústí nad Labem, 40331, CZ	CZECH PRESS GROUP a. s., Rooseveltova 1815/4, Ústí nad Labem, 40001, CZ	14.06.2004
213214	Česká nezávislá televizní společnost, s.r.o., Vladislavova 20, Praha 1, 11313, CZ	CET 21 spol. s r. o., Kříženeckého nám. 322/5, Praha 5, 15252, CZ	17.06.2004
213369	Česká nezávislá televizní společnost, s.r.o., Vladislavova 20, Praha 1, 11313, CZ	CET 21 spol. s r. o., Kříženeckého nám. 322/5, Praha 5, 15252, CZ	17.06.2004
213373	TECHNOLOGY leasing, a. s. v likvidaci, U Krčského nádraží 17/229, Praha 4, 14000, CZ	AMÁDEUS REAL, a. s., Dlouhá tř. 13, Praha 1, 11000, CZ	18.06.2004
213374	TECHNOLOGY leasing, a. s. v likvidaci, U Krčského nádraží 17/229, Praha 4, 14000, CZ	AMÁDEUS REAL, a. s., Dlouhá tř. 13, Praha 1, 11000, CZ	18.06.2004
213739	Česká nezávislá televizní společnost, s. r. o., Vladislavova 20, Praha 1, 11313, CZ	CET 21 spol. s r. o., Kříženeckého nám. 322/5, Praha 5, 15252, CZ	17.06.2004
213745	Česká nezávislá televizní společnost, s. r. o., Vladislavova 20, Praha 1, 11313, CZ	CET 21 spol. s r. o., Kříženeckého nám. 322/5, Praha 5, 15252, CZ	17.06.2004
213747	Česká nezávislá televizní společnost, s. r. o., Vladislavova 20, Praha 1, 11313, CZ	CET 21 spol. s r. o., Kříženeckého nám. 322/5, Praha 5, 15252, CZ	17.06.2004
213797	Česká nezávislá televizní společnost, s.r.o., Vladislavova 20, Praha 1, 11313, CZ	CET 21 spol. s r. o., Kříženeckého nám. 322/5, Praha 5, 15252, CZ	17.06.2004
213812	Česká nezávislá televizní společnost, s.r.o., Vladislavova 20, Praha 1, 11313, CZ	CET 21 spol. s r. o., Kříženeckého nám. 322/5, Praha 5, 15252, CZ	17.06.2004
213855	Delta Electrical Limited, Reddings Lane, Birmingham B11 3EZ, GB	Delta Industries Limited, 1 Kingsway, London WC2B 6XF, GB	16.06.2004
213875	Česká nezávislá televizní společnost, s.r.o., Vladislavova 20, Praha 1, 11313, CZ	CET 21 spol. s r. o., Kříženeckého nám. 322/5, Praha 5, 15252, CZ	17.06.2004
214317	ALTERMED, s.r.o., Hněvotínská 711/56, Olomouc, 77900, CZ	ALTERMED CORPORATION a. s., Hněvotínská 711/56, Olomouc, Neředín, 77900, CZ	10.06.2004
214621	FATRA, a.s., T.Batí, Napajedla, 76361, CZ	SYNTHESIA a. s., Pardubice - Semtín, 53217, CZ	14.06.2004
214680	Česká nezávislá televizní společnost, s.r.o., Vladislavova 20, Praha 1, 11313, CZ	CET 21 spol. s r. o., Kříženeckého nám. 322/5, Praha 5, 15252, CZ	17.06.2004
214681	Česká nezávislá televizní společnost, s.r.o., Vladislavova 20, Praha 1, 11313, CZ	CET 21 spol. s r. o., Kříženeckého nám. 322/5, Praha 5, 15252, CZ	17.06.2004
214682	Česká nezávislá televizní společnost, s.r.o., Vladislavova 20, Praha 1, 11313, CZ	CET 21 spol. s r. o., Kříženeckého nám. 322/5, Praha 5, 15252, CZ	17.06.2004
214995	Česká nezávislá televizní společnost, s.r.o., Vladislavova 20, Praha 1, 11313, CZ	CET 21 spol. s r. o., Kříženeckého nám. 322/5, Praha 5, 15252, CZ	17.06.2004
215129	Česká nezávislá televizní společnost, s.r.o., Vladislavova 20, Praha 1, 11313, CZ	CET 21 spol. s r. o., Kříženeckého nám. 322/5, Praha 5, 15252, CZ	17.06.2004
215130	Česká nezávislá televizní společnost, s.r.o., Vladislavova 20, Praha 1, 11313, CZ	CET 21 spol. s r. o., Kříženeckého nám. 322/5, Praha 5, 15252, CZ	17.06.2004
215366	Formánek Josef, Peškova 532, Ústí nad Labem, 40331, CZ	CZECH PRESS GROUP a. s., Rooseveltova 1815/4, Ústí nad Labem, 40001, CZ	14.06.2004

Číslo zápisu	Dřívější vlastník	Nynější vlastník	S účinností od
215390	Chirana X - RAY, a.s., Velká 2984/2, Ostrava - Moravská Ostrava, 70200, CZ	UJP PRAHA a. s., Nad Kamínkou 1345, Praha - Zbraslav, 15610, CZ	15.06.2004
215480	JT INTERNATIONAL S.A., 14, Chemin Rieu, Geneva 17, CH	Lidl Stiftung & Co. KG, Stiftsbergstrasse 1, Neckarsulm, 74167, DE	22.06.2004
215557	Česká nezávislá televizní společnost, s.r.o., Vladislavova 20, Praha 1, 11313, CZ	CET 21 spol. s r. o., Kříženeckého nám. 322/5, Praha 5, 15252, CZ	17.06.2004
216985	Česká nezávislá televizní společnost, spol. s r.o., Vladislavova 20, Praha 1, 11313, CZ	CET 21 spol. s r. o., Kříženeckého nám. 322/5, Praha 5, 15252, CZ	17.06.2004
216986	Česká nezávislá televizní společnost, spol. s r.o., Vladislavova 20, Praha 1, 11313, CZ	CET 21 spol. s r. o., Kříženeckého nám. 322/5, Praha 5, 15252, CZ	17.06.2004
216999	Thermostar, s.r.o., Rudolfovska 34, České Budějovice, 37001, CZ	LAS CZ Thermostar, s. r. o., Rudolfovska 88-202, České Budějovice, 37001, CZ	18.06.2004
216999	LAS CZ Thermostar, s. r. o., Rudolfovska 88-202, České Budějovice, 37001, CZ	CV Petrol, a. s., Pražská 344, Dolní Břežany, 25241, CZ	18.06.2004
217086	Česká nezávislá televizní společnost, s.r.o., Vladislavova 20, Praha 1, 11313, CZ	CET 21 spol. s r. o., Kříženeckého nám. 322/5, Praha 5, 15252, CZ	17.06.2004
218234	Josef Rejzek, nám. Generála Kutlvašra 5/585, Praha 4, 14000, CZ	Hotel Union Praha s. r. o., Ostrčilovo náměstí 462/4, Praha 2, 12800, CZ	07.06.2004
218254	Česká nezávislá televizní společnost, s.r.o., Vladislavova 20, Praha 1, 11310, CZ	CET 21 spol. s r. o., Kříženeckého nám. 322/5, Praha 5, 15252, CZ	17.06.2004
218669	Česká nezávislá televizní společnost, s.r.o., Vladislavova 20, Praha 1, 11313, CZ	CET 21 spol. s r. o., Kříženeckého nám. 322/5, Praha 5, 15252, CZ	17.06.2004
218670	Česká nezávislá televizní společnost, s.r.o., Vladislavova 20, Praha 1, 11313, CZ	CET 21 spol. s r. o., Kříženeckého nám. 322/5, Praha 5, 15252, CZ	17.06.2004
218671	Česká nezávislá televizní společnost, s.r.o., Vladislavova 20, Praha 1, 11313, CZ	CET 21 spol. s r. o., Kříženeckého nám. 322/5, Praha 5, 15252, CZ	17.06.2004
219430	Česká nezávislá televizní společnost, s.r.o., Vladislavova 20, Praha 1, 11313, CZ	CET 21 spol. s r. o., Kříženeckého nám. 322/5, Praha 5, 15252, CZ	17.06.2004
219471	Česká nezávislá televizní společnost, s.r.o., Vladislavova 20, Praha 1, 11313, CZ	CET 21 spol. s r. o., Kříženeckého nám. 322/5, Praha 5, 15252, CZ	17.06.2004
220078	TECHNOLOGY leasing, a. s. v likvidaci, U Krčského nádraží 17/229, Praha 4, 14000, CZ	AMÁDEUS REAL, a. s., Dlouhá tř. 13, Praha 1, 11000, CZ	18.06.2004
221148	Česká nezávislá televizní společnost, s.r.o., Vladislavova 20, Praha 1, 11313, CZ	CET 21 spol. s r. o., Kříženeckého nám. 322/5, Praha 5, 15252, CZ	17.06.2004
221442	PVT, a.s., Kovanecká 30, Praha 9, 19000, CZ	PVT PROKOM, a. s., Kovanecká 30/2124, Praha 9, 19000, CZ	01.06.2004
221526	Česká nezávislá televizní společnost, s.r.o., Vladislavova 20, Praha 1, 11313, CZ	CET 21 spol. s r. o., Kříženeckého nám. 322/5, Praha 5, 15252, CZ	17.06.2004
221549	Česká nezávislá televizní společnost, s.r.o., Vladislavova 20, Praha 1, 11313, CZ	CET 21 spol. s r. o., Kříženeckého nám. 322/5, Praha 5, 15252, CZ	17.06.2004
221555	Česká nezávislá televizní společnost, spol. s r.o., Vladislavova 20, Praha 1, 11313, CZ	CET 21 spol. s r. o., Kříženeckého nám. 322/5, Praha 5, 15252, CZ	17.06.2004
221556	Česká nezávislá televizní společnost, spol. s r.o., Vladislavova 20, Praha 1, 11313, CZ	CET 21 spol. s r. o., Kříženeckého nám. 322/5, Praha 5, 15252, CZ	17.06.2004
222865	REMEI CZ spol. s r.o., Maxima Gorkého 3976, Chomutov, 43001, CZ	REMEI GmbH & Co. KG., Industriestrasse 19, Blomberg, 32825, DE	07.06.2004
222992	TECHNOLOGY leasing, a. s. v likvidaci, U Krčského nádraží 17/229, Praha 4, 14000, CZ	AMÁDEUS REAL, a. s., Dlouhá tř. 13, Praha 1, 11000, CZ	18.06.2004
222993	TECHNOLOGY leasing, a. s. v likvidaci, U Krčského nádraží 17/229, Praha 4, 14000, CZ	AMÁDEUS REAL, a. s., Dlouhá tř. 13, Praha 1, 11000, CZ	18.06.2004
222994	TECHNOLOGY leasing, a. s. v likvidaci, U Krčského nádraží 17/229, Praha 4, 14000, CZ	AMÁDEUS REAL, a. s., Dlouhá tř. 13, Praha 1, 11000, CZ	18.06.2004

Číslo zápisu	Dřívější vlastník	Nynější vlastník	S účinností od
223592	Česká nezávislá televizní společnost, spol. s r.o., Vladislavova 20, Praha 1, 11313, CZ	CET 21 spol. s r. o., Kříženeckého nám. 322/5, Praha 5, 15252, CZ	17.06.2004
223599	Česká nezávislá televizní společnost, s.r.o., Vladislavova 20, Praha 1, 11313, CZ	CET 21 spol. s r. o., Kříženeckého nám. 322/5, Praha 5, 15252, CZ	17.06.2004
224316	Česká nezávislá televizní společnost, s.r.o., Vladislavova 20, Praha 1, 11313, CZ	CET 21 spol. s r. o., Kříženeckého nám. 322/5, Praha 5, 15252, CZ	17.06.2004
224374	Česká nezávislá televizní společnost, spol. s r.o., Vladislavova 20, Praha 1, 11313, CZ	CET 21 spol. s r. o., Kříženeckého nám. 322/5, Praha 5, 15252, CZ	17.06.2004
224375	Česká nezávislá televizní společnost, spol. s r.o., Vladislavova 20, Praha 1, 11313, CZ	CET 21 spol. s r. o., Kříženeckého nám. 322/5, Praha 5, 15252, CZ	17.06.2004
224599	Vladislav Galuška - GALA SPORT SUŠICE, Tedražice 8, Sušice, 34141, CZ	GALASPORT, s. r. o., Tedražice 8, Sušice, 34201, CZ	14.06.2004
224776	Česká nezávislá televizní společnost, s.r.o., Vladislavova 20, Praha 1, 11313, CZ	CET 21 spol. s r. o., Kříženeckého nám. 322/5, Praha 5, 15252, CZ	17.06.2004
225172	Formánek Josef, Peškova 532, Ústí nad Labem, 40331, CZ	CZECH PRESS GROUP a. s., Rooseveltova 1815/4, Ústí nad Labem, 40001, CZ	14.06.2004
225256	Česká nezávislá televizní společnost, s.r.o., Vladislavova 20, Praha 1, 11313, CZ	CET 21 spol. s r. o., Kříženeckého nám. 322/5, Praha 5, 15252, CZ	17.06.2004
225259	Česká nezávislá televizní společnost, s.r.o., Vladislavova 20, Praha 1, 11313, CZ	CET 21 spol. s r. o., Kříženeckého nám. 322/5, Praha 5, 15252, CZ	17.06.2004
225260	Česká nezávislá televizní společnost, s.r.o., Vladislavova 20, Praha 1, 11313, CZ	CET 21 spol. s r. o., Kříženeckého nám. 322/5, Praha 5, 15252, CZ	17.06.2004
225261	Česká nezávislá televizní společnost, s.r.o., Vladislavova 20, Praha 1, 11313, CZ	CET 21 spol. s r. o., Kříženeckého nám. 322/5, Praha 5, 15252, CZ	17.06.2004
225262	Česká nezávislá televizní společnost, spol. s r.o., Vladislavova 20, Praha 1, 11313, CZ	CET 21 spol. s r. o., Kříženeckého nám. 322/5, Praha 5, 15252, CZ	17.06.2004
225264	Česká nezávislá televizní společnost, s.r.o., Vladislavova 20, Praha 1, 11313, CZ	CET 21 spol. s r. o., Kříženeckého nám. 322/5, Praha 5, 15252, CZ	17.06.2004
225270	Česká nezávislá televizní společnost, s.r.o., Vladislavova 20, Praha 1, 11313, CZ	CET 21 spol. s r. o., Kříženeckého nám. 322/5, Praha 5, 15252, CZ	17.06.2004
225271	Česká nezávislá televizní společnost, s.r.o., Vladislavova 20, Praha 1, 11313, CZ	CET 21 spol. s r. o., Kříženeckého nám. 322/5, Praha 5, 15252, CZ	17.06.2004
225303	Česká nezávislá televizní společnost, s.r.o., Vladislavova 20, Praha 1, 11313, CZ	CET 21 spol. s r. o., Kříženeckého nám. 322/5, Praha 5, 15252, CZ	17.06.2004
225334	Česká nezávislá televizní společnost, spol. s r.o., Vladislavova 20, Praha 1, 11313, CZ	CET 21 spol. s r. o., Kříženeckého nám. 322/5, Praha 5, 15252, CZ	17.06.2004
225351	Česká nezávislá televizní společnost, spol. s r.o., Vladislavova 20, Praha 1, 11313, CZ	CET 21 spol. s r. o., Kříženeckého nám. 322/5, Praha 5, 15252, CZ	17.06.2004
225355	Česká nezávislá televizní společnost, spol. s r.o., Vladislavova 20, Praha 1, 11313, CZ	CET 21 spol. s r. o., Kříženeckého nám. 322/5, Praha 5, 15252, CZ	17.06.2004
225548	Česká nezávislá televizní společnost, spol. s r.o., Vladislavova 20, Praha 1, 11313, CZ	CET 21 spol. s r. o., Kříženeckého nám. 322/5, Praha 5, 15252, CZ	17.06.2004
225550	Česká nezávislá televizní společnost, spol. s r.o., Vladislavova 20, Praha 1, 11313, CZ	CET 21 spol. s r. o., Kříženeckého nám. 322/5, Praha 5, 15252, CZ	17.06.2004
225741	Česká nezávislá televizní společnost, s.r.o., Vladislavova 20, Praha 1, 11313, CZ	CET 21 spol. s r. o., Kříženeckého nám. 322/5, Praha 5, 15252, CZ	17.06.2004
225742	Česká nezávislá televizní společnost, s.r.o., Vladislavova 20, Praha 1, 11313, CZ	CET 21 spol. s r. o., Kříženeckého nám. 322/5, Praha 5, 15252, CZ	17.06.2004
225743	Česká nezávislá televizní společnost, s.r.o., Vladislavova 20, Praha 1, 11313, CZ	CET 21 spol. s r. o., Kříženeckého nám. 322/5, Praha 5, 15252, CZ	17.06.2004
225750	Česká nezávislá televizní společnost, s. r. o., Vladislavova 20, Praha 1, 11313, CZ	CET 21 spol. s r. o., Kříženeckého nám. 322/5, Praha 5, 15252, CZ	17.06.2004

Číslo zápisu	Dřívější vlastník	Nynější vlastník	S účinností od
225751	Česká nezávislá televizní společnost, s. r. o., Vladislavova 20, Praha 1, 11313, CZ	CET 21 spol. s r. o., Kříženeckého nám. 322/5, Praha 5, 15252, CZ	17.06.2004
225754	Česká nezávislá televizní společnost, s.r.o., Vladislavova 20, Praha 1, 11313, CZ	CET 21 spol. s r. o., Kříženeckého nám. 322/5, Praha 5, 15252, CZ	17.06.2004
225755	Česká nezávislá televizní společnost, s.r.o., Vladislavova 20, Praha 1, 11313, CZ	CET 21 spol. s r. o., Kříženeckého nám. 322/5, Praha 5, 15252, CZ	17.06.2004
225756	Česká nezávislá televizní společnost, s.r.o., Vladislavova 20, Praha 1, 11313, CZ	CET 21 spol. s r. o., Kříženeckého nám. 322/5, Praha 5, 15252, CZ	17.06.2004
225757	Česká nezávislá televizní společnost, s.r.o., Vladislavova 20, Praha 1, 11313, CZ	CET 21 spol. s r. o., Kříženeckého nám. 322/5, Praha 5, 15252, CZ	17.06.2004
226329	Formánek Josef, Peškova 532, Ústí nad Labem, 40331, CZ	CZECH PRESS GROUP a. s., Rooseveltova 1815/4, Ústí nad Labem, 40001, CZ	14.06.2004
226469	Česká nezávislá televizní společnost, s.r.o., Vladislavova 20, Praha 1, 11313, CZ	CET 21 spol. s r. o., Kříženeckého nám. 322/5, Praha 5, 15252, CZ	17.06.2004
226492	Česká nezávislá televizní společnost, spol. s r.o., Vladislavova 20, Praha 1, 11313, CZ	CET 21 spol. s r. o., Kříženeckého nám. 322/5, Praha 5, 15252, CZ	17.06.2004
226528	Česká nezávislá televizní společnost, spol. s r.o., Vladislavova 20, Praha 1, 11313, CZ	CET 21 spol. s r. o., Kříženeckého nám. 322/5, Praha 5, 15252, CZ	17.06.2004
226938	ALTERMED, s.r.o., Hněvotínská 711/56, Olomouc, 77900, CZ	ALTERMED CORPORATION a. s., Hněvotínská 711/56, Olomouc, Neředín, 77900, CZ	10.06.2004
226939	ALTERMED, s.r.o., Hněvotínská 711/56, Olomouc, 77900, CZ	ALTERMED CORPORATION a. s., Hněvotínská 711/56, Olomouc, Neředín, 77900, CZ	10.06.2004
227152	Česká nezávislá televizní společnost, s.r.o., Vladislavova 20, Praha 1, 11313, CZ	CET 21 spol. s r. o., Kříženeckého nám. 322/5, Praha 5, 15252, CZ	17.06.2004
227802	JEMČA, a.s. IČO-26221616, Lopatecká 223/13, Praha 4, 14700, CZ	AGROTRADE a. s., Lopatecká 13/223, Praha 4, 14700, CZ	03.06.2004
228006	Česká nezávislá televizní společnost, s.r.o., Vladislavova 20, Praha 1, 11313, CZ	CET 21 spol. s r. o., Kříženeckého nám. 322/5, Praha 5, 15252, CZ	17.06.2004
228007	Česká nezávislá televizní společnost, s.r.o., Vladislavova 20, Praha 1, 11313, CZ	CET 21 spol. s r. o., Kříženeckého nám. 322/5, Praha 5, 15252, CZ	17.06.2004
228017	Česká nezávislá televizní společnost, s.r.o., Vladislavova 20, Praha 1, 11313, CZ	CET 21 spol. s r. o., Kříženeckého nám. 322/5, Praha 5, 15252, CZ	17.06.2004
228023	Česká nezávislá televizní společnost, s.r.o., Vladislavova 20, Praha 1, 11313, CZ	CET 21 spol. s r. o., Kříženeckého nám. 322/5, Praha 5, 15252, CZ	17.06.2004
228024	Česká nezávislá televizní společnost, s.r.o., Vladislavova 20, Praha 1, 11313, CZ	CET 21 spol. s r. o., Kříženeckého nám. 322/5, Praha 5, 15252, CZ	17.06.2004
228029	Česká nezávislá televizní společnost, spol. s r.o., Vladislavova 20, Praha 1, 11313, CZ	CET 21 spol. s r. o., Kříženeckého nám. 322/5, Praha 5, 15252, CZ	17.06.2004
228111	Česká nezávislá televizní společnost, spol. s r.o., Vladislavova 20, Praha 1, 11313, CZ	CET 21 spol. s r. o., Kříženeckého nám. 322/5, Praha 5, 15252, CZ	17.06.2004
228120	Česká nezávislá televizní společnost, spol. s.r.o., Vladislavova 20, Praha 1, 11313, CZ	CET 21 spol. s r. o., Kříženeckého nám. 322/5, Praha 5, 15252, CZ	17.06.2004
228133	Česká nezávislá televizní společnost, spol. s.r.o., Vladislavova 20, Praha 1, 11313, CZ	CET 21 spol. s r. o., Kříženeckého nám. 322/5, Praha 5, 15252, CZ	17.06.2004
228139	Česká nezávislá televizní společnost, spol. s.r.o., Vladislavova 20, Praha 1, 11313, CZ	CET 21 spol. s r. o., Kříženeckého nám. 322/5, Praha 5, 15252, CZ	17.06.2004
228491	ČESKÁ NEZÁVISLÁ TELEVIZNÍ SPOLEČNOST, spol.s r.o., Vladislavova 20, Praha 1, 11000, CZ	CET 21 spol. s r. o., Kříženeckého nám. 322/5, Praha 5, 15252, CZ	17.06.2004
229051	Česká nezávislá televizní společnost, spol. s r.o., Vladislavova 20, Praha 1, 11313, CZ	CET 21 spol. s r. o., Kříženeckého nám. 322/5, Praha 5, 15252, CZ	17.06.2004

Číslo zápisu	Dřívější vlastník	Nynější vlastník	S účinností od
229594	Orphan Medical, Inc. a Delaware corporation, 13911 Ridgedale Drive, Suite 250, Minnetonka, MN, US	ESP Pharma, Inc., 2035 Lincoln Highway, Suite 2150, Edison, NJ, US	29.06.2004
229755	SENA Corporation, a.s., Martinovská ul. 3168/48, Ostrava - Martinov, 72302, CZ	MILKAGRO a. s., Vídeňská 20, Olomouc, 77200, CZ	16.06.2004
229910	Česká nezávislá televizní společnost, spol. s r.o., Vladislavova 20, Praha 1, 11313, CZ	CET 21 spol. s r. o., Kříženeckého nám. 322/5, Praha 5, 15252, CZ	17.06.2004
230148	ELMO-PLAST s.r.o., Drozdovice č. 46, Prostějov, 79601, CZ	Antonín Petruš, Pod Javory 2061/24, Blansko, 67801, CZ	24.06.2004
230150	ELMO-PLAST s.r.o., Drozdovice č. 46, Prostějov, 79601, CZ	Antonín Petruš, Pod Javory 2061/24, Blansko, 67801, CZ	24.06.2004
230540	Česká nezávislá televizní společnost, s.r.o., Vladislavova 20, Praha 1, 11313, CZ	CET 21 spol. s r. o., Kříženeckého nám. 322/5, Praha 5, 15252, CZ	17.06.2004
230542	Česká nezávislá televizní společnost, s.r.o., Vladislavova 20, Praha 1, 11313, CZ	CET 21 spol. s r. o., Kříženeckého nám. 322/5, Praha 5, 15252, CZ	17.06.2004
230543	Česká nezávislá televizní společnost, s.r.o., Vladislavova 20, Praha 1, 11313, CZ	CET 21 spol. s r. o., Kříženeckého nám. 322/5, Praha 5, 15252, CZ	17.06.2004
230804	COMPAQ INFORMATION TECHNOLOGIES GROUP, L.P. společnost zřízená podle zákona státu Texas, 20555 State Highway 249, Houston, TX, US	COMPAQ TRADEMARK B. V., Startbaan 16, Amstelveen, NL	08.06.2004
231476	SOCIETE NATIONALE DES CHEMINS DE FER BELGES S.N.C.B., 85 Rue de France, Brussels, BE	ABX LOGISTICS Worldwide, Rue des deux Gares 150, Bruxelles, BE	01.06.2004
232067	PARKE, DAVIS & COMPANY, a Michigan Corporation, 201 Tabor Road, Morris Plains, NJ, US	PARKE, DAVIS & COMPANY LLC, a Michigan Corporation, 201 Tabor Road, Morris Plains, NJ, US	15.06.2004
232067	PARKE, DAVIS & COMPANY LLC, a Michigan Corporation, 201 Tabor Road, Morris Plains, NJ, US	Galen (Chemicals) Limited, an Irish corporation, Belgard Road, Tallaght, Dublin 24, IE	15.06.2004
232343	SOCIETE NATIONALE DES CHEMINS DE FER BELGES S.N.C.B., 85 Rue de France, Brussels, BE	ABX LOGISTICS Worldwide, Rue des deux Gares 150, Bruxelles, BE	01.06.2004
232567	TRUL spol. s r.o., Hlavní 325, Mikulovice, 79084, CZ	TRUL holding a.s., Moravské Prusy 119, Prusy - Boškůvky, 68201, CZ	03.06.2004
233264	COMPAQ INFORMATION TECHNOLOGIES GROUP, L.P. (a Texas Limited Partnership), 20555 State Highway 249, Houston, TX, US	COMPAQ TRADEMARK B. V., Startbaan 16, Amstelveen, NL	08.06.2004
233943	Česká nezávislá televizní společnost, s.r.o., Vladislavova 20, Praha 1, 11313, CZ	CET 21 spol. s r. o., Kříženeckého nám. 322/5, Praha 5, 15252, CZ	17.06.2004
234154	SENA Corporation, a.s., Martinovská ul. 3168/48, Ostrava - Martinov, 72302, CZ	MILKAGRO a. s., Vídeňská 20, Olomouc, 77200, CZ	16.06.2004
234240	SENA Corporation, a.s., Martinovská ul. 3168/48, Ostrava - Martinov, 72302, CZ	MILKAGRO a. s., Vídeňská 20, Olomouc, 77200, CZ	16.06.2004
234241	SENA Corporation, a.s., Martinovská ul. 3168/48, Ostrava - Martinov, 72302, CZ	MILKAGRO a. s., Vídeňská 20, Olomouc, 77200, CZ	16.06.2004
234383	ALTERMED s.r.o., Hněvotínská 711/56, Olomouc, 77900, CZ	ALTERMED CORPORATION a. s., Hněvotínská 711/56, Olomouc, Nefedín, 77900, CZ	10.06.2004
235005	ALTERMED s.r.o., Hněvotínská 711/56, Olomouc, 77900, CZ	ALTERMED CORPORATION a. s., Hněvotínská 711/56, Olomouc, Nefedín, 77900, CZ	10.06.2004
236469	Česká nezávislá televizní společnost, s.r.o., Vladislavova 20, Praha 1, 11313, CZ	CET 21 spol. s r. o., Kříženeckého nám. 322/5, Praha 5, 15252, CZ	17.06.2004
236470	Česká nezávislá televizní společnost, s.r.o., Vladislavova 20, Praha 1, 11313, CZ	CET 21 spol. s r. o., Kříženeckého nám. 322/5, Praha 5, 15252, CZ	17.06.2004

Číslo zápisu	Dřívější vlastník	Nynější vlastník	S účinností od
236919	HRAS s. r. o., Komenského nám. 249, Příbram 3, 26101, CZ	OLYMPTOY s. r. o., K Žižkovu 9, Praha 9, 19000, CZ	03.06.2004
238070	Česká nezávislá televizní společnost, s.r.o., Vladislavova 20, Praha 1, 11313, CZ	CET 21 spol. s r. o., Kříženeckého nám. 322/5, Praha 5, 15252, CZ	17.06.2004
238071	Česká nezávislá televizní společnost, s.r.o., Vladislavova 20, Praha 1, 11313, CZ	CET 21 spol. s r. o., Kříženeckého nám. 322/5, Praha 5, 15252, CZ	17.06.2004
238072	Česká nezávislá televizní společnost, s.r.o., Vladislavova 20, Praha 1, 11313, CZ	CET 21 spol. s r. o., Kříženeckého nám. 322/5, Praha 5, 15252, CZ	17.06.2004
238073	Česká nezávislá televizní společnost, s.r.o., Vladislavova 20, Praha 1, 11313, CZ	CET 21 spol. s r. o., Kříženeckého nám. 322/5, Praha 5, 15252, CZ	17.06.2004
238074	Česká nezávislá televizní společnost, s.r.o., Vladislavova 20, Praha 1, 11313, CZ	CET 21 spol. s r. o., Kříženeckého nám. 322/5, Praha 5, 15252, CZ	17.06.2004
238087	Česká nezávislá televizní společnost, spol. s r.o., Vladislavova 20, Praha 1, 11313, CZ	CET 21 spol. s r. o., Kříženeckého nám. 322/5, Praha 5, 15252, CZ	17.06.2004
238135	ČESKÁ NEZÁVISLÁ TELEVIZNÍ SPOLEČNOST, spol.s r.o., Vladislavova 20, Praha 1, 11000, CZ	CET 21 spol. s r. o., Kříženeckého nám. 322/5, Praha 5, 15252, CZ	17.06.2004
238136	ČESKÁ NEZÁVISLÁ TELEVIZNÍ SPOLEČNOST, spol.s r.o., Vladislavova 20, Praha 1, 11000, CZ	CET 21 spol. s r. o., Kříženeckého nám. 322/5, Praha 5, 15252, CZ	17.06.2004
238137	ČESKÁ NEZÁVISLÁ TELEVIZNÍ SPOLEČNOST, spol.s r.o., Vladislavova 20, Praha 1, 11000, CZ	CET 21 spol. s r. o., Kříženeckého nám. 322/5, Praha 5, 15252, CZ	17.06.2004
238138	ČESKÁ NEZÁVISLÁ TELEVIZNÍ SPOLEČNOST, spol.s r.o., Vladislavova 20, Praha 1, 11000, CZ	CET 21 spol. s r. o., Kříženeckého nám. 322/5, Praha 5, 15252, CZ	17.06.2004
238139	ČESKÁ NEZÁVISLÁ TELEVIZNÍ SPOLEČNOST, spol.s r.o., Vladislavova 20, Praha 1, 11000, CZ	CET 21 spol. s r. o., Kříženeckého nám. 322/5, Praha 5, 15252, CZ	17.06.2004
238220	Formánek Josef, Peškova 532, Ústí nad Labem, 40331, CZ	CZECH PRESS GROUP a. s., Rooseveltova 1815/4, Ústí nad Labem, 40001, CZ	14.06.2004
238254	H.J.Heinz CR/SR a.s., Počernická 96, Praha 10 - Malešice, 10803, CZ	PF Czech s. r. o., Klimentská 46, Praha 1, 11002, CZ	14.06.2004
238317	H.J.Heinz CR/SR a.s., Počernická 96, Praha 10 - Malešice, 10803, CZ	PF Czech s. r. o., Klimentská 46, Praha 1, 11002, CZ	14.06.2004
238318	H.J.Heinz CR/SR a.s., Počernická 96, Praha 10 - Malešice, 10803, CZ	PF Czech s. r. o., Klimentská 46, Praha 1, 11002, CZ	14.06.2004
238319	H.J.Heinz CR/SR a.s., Počernická 96, Praha 10 - Malešice, 10803, CZ	PF Czech s. r. o., Klimentská 46, Praha 1, 11002, CZ	14.06.2004
238320	H.J.Heinz CR/SR a.s., Počernická 96, Praha 10 - Malešice, 10803, CZ	PF Czech s. r. o., Klimentská 46, Praha 1, 11002, CZ	14.06.2004
240041	TRUL spol. s r.o., Hlavní 325, Mikulovice, 79084, CZ	TRUL holding a.s., Moravské Prusy 119, Prusy - Boškůvky, 68201, CZ	03.06.2004
240549	H.J.Heinz CR/SR a.s., Počernická 96, Praha 10 - Malešice, 10803, CZ	PF Czech s. r. o., Klimentská 46, Praha 1, 11002, CZ	14.06.2004
240836	ČESKÁ NEZÁVISLÁ TELEVIZNÍ SPOLEČNOST, spol.s r.o., Vladislavova 20, Praha 1, 11000, CZ	CET 21 spol. s r. o., Kříženeckého nám. 322/5, Praha 5, 15252, CZ	17.06.2004
240837	ČESKÁ NEZÁVISLÁ TELEVIZNÍ SPOLEČNOST, spol. s r.o., Vladislavova 20, Praha 1, 11000, CZ	CET 21 spol. s r. o., Kříženeckého nám. 322/5, Praha 5, 15252, CZ	17.06.2004
244011	ALTERMED s. r. o., Hněvotínská 711/56, Olomouc, 77900, CZ	ALTERMED CORPORATION a. s., Hněvotínská 711/56, Olomouc, Nefedín, 77900, CZ	10.06.2004

Číslo zápisu	Dřívější vlastník	Nynější vlastník	S účinností od
245494	ALTERMED s.r.o., Hněvotínská 711/56, Olomouc, 77900, CZ	ALTERMED CORPORATION a. s., Hněvotínská 711/56, Olomouc, Neředín, 77900, CZ	10.06.2004
245495	ALTERMED s.r.o., Hněvotínská 711/56, Olomouc, 77900, CZ	ALTERMED CORPORATION a. s., Hněvotínská 711/56, Olomouc, Neředín, 77900, CZ	10.06.2004
245635	ALTERMED s.r.o., Hněvotínská 711/56, Olomouc, 77900, CZ	ALTERMED CORPORATION a. s., Hněvotínská 711/56, Olomouc, Neředín, 77900, CZ	10.06.2004
245650	ALTERMED s.r.o., Hněvotínská 711/56, Olomouc, 77900, CZ	ALTERMED CORPORATION a. s., Hněvotínská 711/56, Olomouc, Neředín, 77900, CZ	10.06.2004
246234	Česká nezávislá televizní společnost, s.r.o., Vladislavova 20, Praha 1, 11313, CZ	CET 21 spol. s r. o., Kříženeckého nám. 322/5, Praha 5, 15252, CZ	17.06.2004
247367	H.J.Heinz CR/SR a.s., Počernická 96, Praha 10 - Malešice, 10803, CZ	PF Czech s. r. o., Klimentská 46, Praha 1, 11002, CZ	14.06.2004
248938	Česká nezávislá televizní společnost, s.r.o., Vladislavova 20, Praha 1, 11313, CZ	CET 21 spol. s r. o., Kříženeckého nám. 322/5, Praha 5, 15252, CZ	17.06.2004
248977	ITT Industries, Inc., 4 West Red Oak Lane, White Plains, New York, NY, US	ITT Manufacturing Enterprises, Inc., 1105 North Market Street, Wilmington, DE, US	07.06.2004
251049	Orphan Medical, Inc. a Delaware corporation, 13911 Ridgedale Drive, Suite 250, Minnetonka, MN, US	ESP Pharma, Inc., 2035 Lincoln Highway, Suite 2150, Edison, NJ, US	29.06.2004
251421	ALTERMED s. r. o., Hněvotínská 711/56, Olomouc, 77900, CZ	ALTERMED CORPORATION a. s., Hněvotínská 711/56, Olomouc, Neředín, 77900, CZ	10.06.2004
252987	Doc. JUDr. Martin Vlček, CSc., Anglická 4, Praha 2, 12000, CZ	Mgr. Hana Bachrachová LL.M., Včelařská 9, Praha 8 - Dáblice, 18200, CZ	07.06.2004
253145	Josef Formánek, Peškova 532, Ústí nad Labem, 40331, CZ	CZECH PRESS GROUP a. s., Rooseveltova 1815/4, Ústí nad Labem, 40001, CZ	14.06.2004
253146	Josef Formánek, Peškova 532, Ústí nad Labem, 40331, CZ	CZECH PRESS GROUP a. s., Rooseveltova 1815/4, Ústí nad Labem, 40001, CZ	14.06.2004
253147	Josef Formánek, Peškova 532, Ústí nad Labem, 40331, CZ	CZECH PRESS GROUP a. s., Rooseveltova 1815/4, Ústí nad Labem, 40001, CZ	14.06.2004
254400	ALTERMED s. r. o., Hněvotínská 711/56, Olomouc, 77900, CZ	ALTERMED CORPORATION a. s., Hněvotínská 711/56, Olomouc, Neředín, 77900, CZ	10.06.2004
254653	PERFUMES JESUS DEL POZO, S.A., Isla de Java, 33, Madrid, ES	JESUS MANUEL DEL POZO GOMEZ, Almirante, 9-2 Derecha, Madrid, ES	07.06.2004
254856	Ing. Zavřel Radek, Riegrova 335, Tišnov, 66601, CZ	Petr Král, Bořetická 9, Brno, 62800, CZ	18.06.2004
255227	SENA Corporation, a.s., Martinovská ul. 3168/48, Ostrava - Martinov, 72302, CZ	MILKAGRO a. s., Vídeňská 20, Olomouc, 77200, CZ	16.06.2004
255600	Ing. Daniel Pavelka, U Železné lávky 8, Praha 1, 11800, CZ	ProGamers s. r. o., Muchova 15/237, Praha 6 - Dejvice, 16000, CZ	07.06.2004
255805	SENA Corporation, a.s., Martinovská ul. 3168/48, Ostrava - Martinov, 72302, CZ	MILKAGRO a. s., Vídeňská 20, Olomouc, 77200, CZ	16.06.2004
256225	ALTERMED s.r.o., Hněvotínská 711/56, Olomouc, 77900, CZ	ALTERMED CORPORATION a. s., Hněvotínská 711/56, Olomouc, Neředín, 77900, CZ	10.06.2004
257163	Ing. Daniel Pavelka, U Železné lávky 8, Praha 1, 11800, CZ	ProGamers s. r. o., Muchova 15/237, Praha 6 - Dejvice, 16000, CZ	07.06.2004
258488	A - Z Brusivo a nářadí spol. s r. o., Přemyslská 1041/3, Praha 8, 18200, CZ	Codaflex Italia s. r. l., Via Reano 14/16, Rivalta, IT	18.06.2004
259582	ČESKÁ NEZÁVISLÁ TELEVIZNÍ SPOLEČNOST, spol. s r.o., Vladislavova 20, Praha 1, 11000, CZ	CET 21 spol. s r. o., Kříženeckého nám. 322/5, Praha 5, 15252, CZ	17.06.2004
259670	ALTITUDA, s.r.o., Hovězí 405, Hovězí, 75601, CZ	Snow Press, s. r. o., Husitská 90, Praha 3, 13000, CZ	10.06.2004

Číslo zápisu	Dřívější vlastník	Nynější vlastník	S účinností od
260322	PVT, a. s., Kovanecká 30/2124, Praha 9 - Libeň, 19000, CZ	PVT PROKOM, a. s., Kovanecká 30/2124, Praha 9, 19000, CZ	01.06.2004
260323	PVT, a. s., Kovanecká 30/2124, Praha 9 - Libeň, 19000, CZ	PVT PROKOM, a. s., Kovanecká 30/2124, Praha 9, 19000, CZ	01.06.2004
261094	TRUL spol. s r. o., Hlavní 325, Mikulovice, 79084, CZ	TRUL holding a.s., Moravské Prusy 119, Prusy - Boškůvky, 68201, CZ	03.06.2004
261174	Jan Hendrych, Žižkova 125, Bakov nad Jizerou, 29401, CZ	HERNGROUP CZ s.r.o., Ptácká 127, Mladá Boleslav, 29301, CZ	07.06.2004
261434	Schneider - masokombinát Plzeň s.r.o., Americká 68, Plzeň, 30150, CZ	PROPERTY SCHNEIDER a. s., Rybalkova 43, čp. 177, Praha 10, 10100, CZ	08.06.2004
261435	Schneider - masokombinát Plzeň s.r.o., Americká 68, Plzeň, 30150, CZ	PROPERTY SCHNEIDER a. s., Rybalkova 43, čp. 177, Praha 10, 10100, CZ	08.06.2004
261436	Schneider - masokombinát Plzeň s.r.o., Americká 68, Plzeň, 30150, CZ	PROPERTY SCHNEIDER a. s., Rybalkova 43, čp. 177, Praha 10, 10100, CZ	08.06.2004
261437	Schneider - masokombinát Plzeň s.r.o., Americká 68, Plzeň, 30150, CZ	PROPERTY SCHNEIDER a. s., Rybalkova 43, čp. 177, Praha 10, 10100, CZ	08.06.2004
261466	ORMEA s. r. o., Tř. Kpt. Jaroše 37a, Brno, 60200, CZ	LUFÍ s. r. o., Tř. Kpt. Jaroše 37a, Brno, 60200, CZ	10.06.2004
261485	Schneider - Masokombinát Plzeň s. r. o., Americká 68, Plzeň, 30150, CZ	PROPERTY SCHNEIDER a. s., Rybalkova 43, čp. 177, Praha 10, 10100, CZ	08.06.2004
262686	ČESKÁ NEZÁVISLÁ TELEVIZNÍ SPOLEČNOST, spol.s r.o., Vladislavova 20, Praha 1, 11000, CZ	CET 21 spol. s r. o., Kříženeckého nám. 322/5, Praha 5, 15252, CZ	17.06.2004
262687	ČESKÁ NEZÁVISLÁ TELEVIZNÍ SPOLEČNOST, spol.s r.o., Vladislavova 20, Praha 1, 11000, CZ	CET 21 spol. s r. o., Kříženeckého nám. 322/5, Praha 5, 15252, CZ	17.06.2004
262688	ČESKÁ NEZÁVISLÁ TELEVIZNÍ SPOLEČNOST, spol.s r.o., Vladislavova 20, Praha 1, 11000, CZ	CET 21 spol. s r. o., Kříženeckého nám. 322/5, Praha 5, 15252, CZ	17.06.2004
262880	ALTERMED s. r. o., Hněvotínská 711/56, Olomouc, 77900, CZ	ALTERMED CORPORATION a. s., Hněvotínská 711/56, Olomouc, Neředín, 77900, CZ	10.06.2004
263226	ALTERMED s.r.o., Hněvotínská 711/56, Olomouc, 77900, CZ	ALTERMED CORPORATION a. s., Hněvotínská 711/56, Olomouc, Neředín, 77900, CZ	10.06.2004
263418	ALTERMED s.r.o., Hněvotínská 711/56, Olomouc, 77900, CZ	ALTERMED CORPORATION a. s., Hněvotínská 711/56, Olomouc, Neředín, 77900, CZ	10.06.2004
263419	ALTERMED s.r.o., Hněvotínská 711/56, Olomouc, 77900, CZ	ALTERMED CORPORATION a. s., Hněvotínská 711/56, Olomouc, Neředín, 77900, CZ	10.06.2004
263420	ALTERMED s.r.o., Hněvovínská 711/56, Olomouc, 77900, CZ	ALTERMED CORPORATION a. s., Hněvotínská 711/56, Olomouc, Neředín, 77900, CZ	10.06.2004
263421	ALTERMED s.r.o., Hněvotínská 711/56, Olomouc, 77900, CZ	ALTERMED CORPORATION a. s., Hněvotínská 711/56, Olomouc, Neředín, 77900, CZ	10.06.2004

Změny v údajích o vlastnících ochranných známek

Číslo zápisu	Vlastník	S účinností od
91095	ZENTIVA a. s., Nitrianská 100, Hlohovec, 92027, SK	15.06.2004
91292	ZENTIVA a. s., Nitrianská 100, Hlohovec, 92027, SK	01.06.2004
92762	AVEFLOR, a.s., Budčeves 26, Kopidlno, 50732, CZ	14.06.2004
95273	ZENTIVA a. s., Nitrianska 100, Hlohovec, 92027, SK	01.06.2004
95461	ZENTIVA a. s., Nitrianska 100, Hlohovec, 92027, SK	01.06.2004
96945	The British Van Heusen Company Limited, 2 Foubert's Place, Third Floor, London, GB	07.06.2004
98686	ZENTIVA a. s., Nitrianska 100, Hlohovec, 92027, SK	01.06.2004
99526	ZENTIVA a. s., Nitrianska 100, Hlohovec, 92027, SK	15.06.2004
100214	Zentiva, a. s., U kabelovny 130, Praha 10, Dolní Měcholupy, 10237, CZ	01.06.2004
100355	Zentiva, a. s., U kabelovny 130, Praha 10, Dolní Měcholupy, 10237, CZ	02.06.2004
100370	ZENTIVA a. s., Nitrianska 100, Hlohovec, 92027, SK	01.06.2004
107653	AVEFLOR, a.s., Budčeves 26, Kopidlno, 50732, CZ	14.06.2004
108051	DRUCHEMA, družstvo pro chemickou výrobu a služby, Služeb 3, Praha 10, 10031, CZ	23.06.2004
119634	ZENTIVA a. s., Nitrianska 100, Hlohovec, 92027, SK	15.06.2004
150651	HERO CZECH s. r. o., Na Pankráci 14, Praha 4, 14000, CZ	14.06.2004
150652	ORPA, a. s., Opletalova 92, Ostrovské předměstí, Lanškroun, 56326, CZ	09.06.2004
150876	HERO CZECH s. r. o., Na Pankráci 14, Praha 4, 14000, CZ	14.06.2004
150877	HERO CZECH s. r. o., Na Pankráci 14, Praha 4, 14000, CZ	14.06.2004
150878	HERO CZECH s. r. o., Na Pankráci 14, Praha 4, 14000, CZ	14.06.2004
150918	ALIACHEM a. s., Kodaňská 46, Praha 10, 10010, CZ	14.06.2004
150918	ALIACHEM a. s., Pardubice č. p. 103, Pardubice, Semtín, 53217, CZ	14.06.2004
151594	LABORATOIRES VALDOR, Parc des Algorithmes, 141 rue Michel Carré - Batiment Aristote, 95100 ARGENTEUIL, FR	28.06.2004
152025	ALIACHEM a. s., Kodaňská 46, Praha 10, 10010, CZ	14.06.2004
152025	ALIACHEM a. s., Pardubice č. p. 103, Pardubice, Semtín, 53217, CZ	14.06.2004
152102	ALIACHEM a.s., Kodaňská 46, Praha 10, 10010, CZ	10.06.2004
152102	ALIACHEM a.s., Pardubice č.p. 103, Pardubice - Semtín, 53217, CZ	10.06.2004
152768	DuPont Dow Elastomers LLC, 300 Bellevue Parkway, Wilmington, DE, US	08.06.2004
154660	HERO CZECH s. r. o., Na Pankráci 14, Praha 4, 14000, CZ	14.06.2004
154726	HERO CZECH s. r. o., Na Pankráci 14, Praha 4, 14000, CZ	14.06.2004
154729	HERO CZECH s. r. o., Na Pankráci 14, Praha 4, 14000, CZ	14.06.2004
154735	HERO CZECH s. r. o., Na Pankráci 14, Praha 4, 14000, CZ	14.06.2004
154748	HERO CZECH s. r. o., Na Pankráci 14, Praha 4, 14000, CZ	14.06.2004
154942	ALIACHEM a. s., Kodaňská 46, Praha 10, 10010, CZ	14.06.2004
154942	ALIACHEM a. s., Pardubice č. p. 103, Pardubice, Semtín, 53217, CZ	14.06.2004
157207	ZENTIVA a. s., Nitrianska 100, Hlohovec, 92027, SK	15.06.2004
158469	ORPA, a. s., Opletalova 92, Ostrovské předměstí, Lanškroun, 56326, CZ	09.06.2004
160349	ALIACHEM a. s., Kodaňská 46, Praha 10, 10010, CZ	14.06.2004
160349	ALIACHEM a. s., Pardubice č. p. 103, Pardubice, Semtín, 53217, CZ	14.06.2004
160896	ALIACHEM a. s., Kodaňská 46, Praha 10, 10010, CZ	14.06.2004
160896	ALIACHEM a. s., Pardubice č. p. 103, Pardubice, Semtín, 53217, CZ	14.06.2004

Číslo zápisu	Vlastník	S účinností od
162472	United Technologies Corporation, United Technologies Building One Financial Plaza, Hartford, CT, US	01.07.2004
165754	The British Van Heusen Company Limited, 2 Foubert's Place, Third Floor, London, GB	07.06.2004
165802	Zentiva, a.s., Nitrianska 100, Hlohovec, 92027, SK	01.06.2004
166004	LRC Products Limited, 35 New Bridge Street, London EC4V 6BW, GB	16.06.2004
166257	Heinrich Mack Nachf. GmbH & Co., Heinrich-Mack-Str. 35, Illertissen, DE	09.06.2004
166257	Heinrich Mack Nachf. GmbH & Co. KG, Heinrich-Mack-Str. 35, Illertissen, DE	09.06.2004
169095	Bonton a. s., Vodičkova 38/1935, Praha 1, 11000, CZ	10.06.2004
170634	TECHNOLOGY leasing, a. s. v likvidaci, U Kréského nádraží 17/229, Praha 4, 14000, CZ	18.06.2004
171346	DUNLOP LIMITED, Holbrook Lane, Coventry, West Midlands, GB	14.06.2004
172709	ZENTIVA a. s., Nitrianska 100, Hlohovec, 92027, SK	01.06.2004
173267	Bonton a. s., Vodičkova 38/1935, Praha 1, 11000, CZ	10.06.2004
173470	Mead Johnson & Company, 2400 West Lloyd Expressway, Evansville, IN, US	17.06.2004
173471	Mead Johnson & Company, 2400 West Lloyd Expressway, Evansville, IN, US	17.06.2004
174556	ETIC FILMS s.r.o., Křemencova 18/164, Praha 1, 11000, CZ	18.06.2004
175286	Šroubárna Ždánice, a.s., Jiráskova 987, Kyjov, 69701, CZ	03.06.2004
176147	Jan Pospíšil, Hvězdoslavova 127/37, Olomouc - Nemilany, 78301, CZ	03.06.2004
176314	Mead Johnson & Company, 2400 West Lloyd Expressway, Evansville, IN, US	17.06.2004
178698	HERO CZECH s. r. o., Na Pankráci 14, Praha 4, 14000, CZ	14.06.2004
178821	BESTWATER ENTERPRISE, s.r.o., Dykova 1014/18, Praha 10, 10100, CZ	28.06.2004
179060	IREKS ENZYMA s.r.o., Kšírova 257, Brno, 61900, CZ	07.06.2004
179758	Tchibo GmbH, Überseering 18, 22297 Hamburg, DE	14.06.2004
179759	Tchibo GmbH, Überseering 18, 22297 Hamburg, DE	14.06.2004
179760	Tchibo GmbH, Überseering 18, 22297 Hamburg, DE	14.06.2004
179763	Tchibo GmbH, Überseering 18, 22297 Hamburg, DE	14.06.2004
179783	Tchibo GmbH, Überseering 18, 22297 Hamburg, DE	14.06.2004
179829	ALARIS MEDICAL SYSTEMS, INC., San Diego, CA, US	02.07.2004
180624	Jana Fulínová, K. H. Borovského 1191, Benešov u Prahy, 25601, CZ	03.06.2004
180749	IREKS ENZYMA s. r. o., Kšírova 257, Brno, 61900, CZ	08.06.2004
180750	IREKS ENZYMA s. r. o., Kšírova 257, Brno, 619, CZ	08.06.2004
180752	IREKS ENZYMA s. r. o., Kšírova 257, Brno, 61900, CZ	08.06.2004
180986	HERO CZECH s. r. o., Na Pankráci 14, Praha 4, 14000, CZ	14.06.2004
181271	H-SYSTEM, a.s., Ostrovského 253, Praha 5, 15000, CZ	07.06.2004
181757	Tchibo GmbH, Überseering 18, 22297 Hamburg, DE	14.06.2004
181758	Tchibo GmbH, Überseering 18, 22297 Hamburg, DE	14.06.2004
181759	Tchibo GmbH, Überseering 18, 22297 Hamburg, DE	14.06.2004
181763	Tchibo GmbH, Überseering 18, Hamburg, 22297, DE	17.06.2004
181767	Tchibo GmbH, Überseering 18, 22297 Hamburg, DE	14.06.2004
182117	ECO-PRODUCTION Vřesová, spol. s r.o., Týn, Lomnice, Dvořákova 2, Sokolov, 35601, CZ	17.06.2004
183207	TRAVEL CLUB PRAGUE s.r.o., Zastrčená 5, Praha 4, 14100, CZ	28.06.2004
183977	Ing. Peter Čatloš, Portosamo 17/31, St.Julians, MT	15.06.2004
184412	Cop Cor, s.r.o., Hybešova 596/545, Modřice, 66442, CZ	24.06.2004
185160	PRO.MED.CS Praha, a.s., Telčská 1, Praha 4 - Michle, 14000, CZ	29.06.2004
185416	Zdeněk Chvojka, Moravská 37, Praha 2, 12000, CZ	09.06.2004
185685	Univerzita Palackého v Olomouci, Křížkovského 8, Olomouc, 77147, CZ	03.06.2004
185686	Univerzita Palackého v Olomouci, Křížkovského 8, Olomouc, 77147, CZ	03.06.2004

Číslo zápisu	Vlastník	S účinností od
186230	Diamond Power International, Inc., 2600 East Main Street, Lancaster, OH, US	23.06.2004
186458	PROTISK spol. s r.o., Pod Zlatou Horou 1414, Slavkov u Brna, 68104, CZ	07.06.2004
187114	COMPUPLAST s.r.o., tř.T.Batí 299, Zlín, 76422, CZ	02.06.2004
187114	COMPUPLAST INTERNATIONAL, a.s., Nerudova 158, Zlín, 76001, CZ	02.06.2004
187114	COMPUPLAST SOFTWARE, s.r.o., Nerudova 158, Zlín, 76001, CZ	13.07.2004
187276	MAVET s.r.o., Rychnověk 55, 55225, CZ	07.06.2004
187373	BioMedia Brno, Vídeňská 117a, Brno, 61900, CZ	03.06.2004
187679	Zdeněk Chvojka, Moravská 37, Praha 2, 12000, CZ	09.06.2004
187680	Zdeněk Chvojka, Moravská 37, Praha 2, 12000, CZ	09.06.2004
188086	SOKKIA COMPANY, LIMITED, 260-63, Hase Atsugi City, Kanagawa, JP	30.06.2004
188124	Svaz českých a moravských spotřebních družstev, U Rajske zahrady 3/1912, Praha 3, 13000, CZ	08.06.2004
188348	POLYXENA s. r.o., Koželužská 429, Kruceburk, 58266, CZ	28.06.2004
188431	DEIMOS s r.o., Chodská 7/1181, Praha 2, Vinohrady, 12000, CZ	21.06.2004
188451	ECO-PRODUCTION Vřesová, spol. s r.o., Týn, Lomnice, Dvořákova 2, Sokolov, 35601, CZ	17.06.2004
188931	Krušnohorské lesy, a.s., Červený Hrádek 2, Jirkov, 43111, CZ	01.06.2004
188967	ALFA - TEL spol. s r.o., Bohunická 517/55, Brno, 61900, CZ	09.06.2004
189802	Jan Eckstein, Hlavní 3, Jesenice - Osnice, 25242, CZ	30.06.2004
189988	KSK BONO s.r.o., Bezručova 607, Česká Skalice, 55203, CZ	23.06.2004
189989	KSK BONO s.r.o., Bezručova 607, Česká Skalice, 55203, CZ	23.06.2004
190497	JOFA HOLDING AB, Malung, SE	07.06.2004
190636	STV Glass a.s., Zašovská 850, Valašské Meziříčí, 75701, CZ	21.06.2004
190802	Binatone Telecom plc, Unit 1, Ponders End Industrial Estate 35 East Duck Lees Lane, Enfield, GB	15.06.2004
191489	ABRASIV, akciová společnost, Pod Borkem 312, Mladá Boleslav, 29301, CZ	18.06.2004
191590	RAMSES OSTRAVA spol. s r.o., Těšínská 227/279, Ostrava - Radvanice, 71600, CZ	01.06.2004
191591	RAMSES OSTRAVA spol. s r.o., Těšínská 227/279, Ostrava - Radvanice, 71600, CZ	03.06.2004
191925	TOPSTAV, spol. s r.o., Vranovská 95, Brno Husovice, 61400, CZ	07.06.2004
191994	Benihana of Tokyo, Inc., 232 East 63rd Street, New York 10021, FL, US	08.06.2004
192191	EKOPROGRES HRANICE, akciová společnost, tř. 1. máje 1013, Hranice I - Město, 75301, CZ	02.06.2004
192435	GEOING Plzeň, spol. s r.o., Lobežská 15, Plzeň, 32600, CZ	15.06.2004
192739	CotyAstor SA, Paseo de Gracia, n.9, 08007 Barcelona, ES	16.06.2004
192852	APLIKA, s.r.o., Na holém vrchu 1930/14, Praha 4 - Modřany, 14300, CZ	09.06.2004
192854	Pharmacia & Upjohn AB, Stockholm, SE	16.06.2004
192854	Pharmacia AB, Stockholm, SE	16.06.2004
192854	Pfizer Health AB, Stockholm, SE	16.06.2004
193464	LABTECH s.r.o., Polní 23/340, Brno, 63900, CZ	11.06.2004
193743	ALFA - TEL spol. s r.o., Bohunická 517/55, Brno, 61900, CZ	09.06.2004
193745	Doc. Ing. Mojmir Ranný, DrSc., Hlavní 2730, Praha 4, 14100, CZ	02.07.2004
193746	Doc. Ing. Mojmir Ranný, DrSc., Hlavní 2730, Praha 4, 14100, CZ	02.07.2004
194205	MARKETING SYSTEMS INTERNATIONAL, spol. s r.o., Masarykova 118, Modřice, 66442, CZ	21.06.2004
194472	Soňa Kecová Badurová, Dolní Těrlicko 191, Těrlicko, 73542, CZ	02.07.2004
194580	HERO CZECH s. r. o., Na Pankráci 14, Praha 4, 14000, CZ	14.06.2004
194895	TOMMI-holding, spol. s r.o., U Svobodárny 1110/12, Praha 9, 19000, CZ	21.06.2004
194971	Medicamenta, a.s., Tusarova 58 č.p. 857, Praha 7, 17000, CZ	01.06.2004
195136	SDP - KOVO s.r.o., Domažlická 168, Plzeň, 31800, CZ	07.06.2004
195329	ODKOLEK a.s., Ke Klíčovu 56/1, Praha 9, 19002, CZ	30.06.2004

Číslo zápisu	Vlastník	S účinností od
195486	ALIACHEM a. s., Kodaňská 46, Praha 10, 10010, CZ	14.06.2004
195486	ALIACHEM a. s., Pardubice č. p. 103, Pardubice, Semtín, 53217, CZ	14.06.2004
196095	HYDROSPOL a.s., Zlínská 1152, Vizovice, 76312, CZ	14.06.2004
196096	HYDROSPOL a.s., Zlínská 1152, Vizovice, 76312, CZ	14.06.2004
196186	Magnet Trade a. s., Mírové náměstí 77, Dobříš, 26301, CZ	14.06.2004
196733	AGROCHEMIE, spol. s r.o., Neubuz čp. 156, Slušovice, 76315, CZ	25.06.2004
196772	AGRICOL s.r.o., T. Novákové 521, Polička, 57201, CZ	23.06.2004
196789	Jiří Štáf, Milínská 112, Příbram III., 26105, CZ	17.06.2004
196797	Ing. Václav Dostál, Dolní náměstí 172/16, Olomouc, 77900, CZ	09.06.2004
196847	MARCA CZ s.r.o., Přišimasy č.p. 124, Kolín, 28201, CZ	08.06.2004
196975	Tchibo GmbH, Überseering 18, 22297 Hamburg, DE	14.06.2004
197314	LOGIS, s.r.o., U Nového světa 286, Frenštát pod Radhoštěm, 74400, CZ	24.06.2004
197315	LOGIS, s.r.o., U Nového světa 286, Frenštát pod Radhoštěm, 74400, CZ	24.06.2004
197398	MP Holding, spol. s r.o., Hradní 6, Boskovice, 68001, CZ	28.06.2004
197483	MARCA CZ s.r.o., Přišimasy č.p. 124, Kolín, 28201, CZ	08.06.2004
197734	ALIACHEM a. s., Kodaňská 46, Praha 10, 10010, CZ	14.06.2004
197734	ALIACHEM a. s., Pardubice č. p. 103, Pardubice, Semtín, 53217, CZ	14.06.2004
197996	Univerzita Palackého v Olomouci, Křížkovského 8, Olomouc, 77147, CZ	03.06.2004
198455	COMPA, spol. s r.o., Křížová 3/3132, Praha 5, 15500, CZ	01.07.2004
199127	BOREALIS A/S, Parallevej 16, Kongens Lyngby, DK	08.06.2004
199128	BOREALIS A/S, Parallevej 16, Kongens Lyngby, DK	08.06.2004
199129	BOREALIS A/S, Parallevej 16, Kongens Lyngby, DK	08.06.2004
199152	PaedDr. Ilona Kejklíčková, Vsetínská 20, Brno, 63900, CZ	24.06.2004
199153	COBRA PLUS, spol. s r.o., Tlumačovská 1237, Praha 5, 15000, CZ	01.07.2004
199198	ARBOEKO s.r.o., Obříství 230, 27742, CZ	01.07.2004
199298	HERO CZECH s. r. o., Na Pankráci 14, Praha 4, 14000, CZ	14.06.2004
199300	HERO CZECH s. r. o., Na Pankráci 14, Praha 4, 14000, CZ	14.06.2004
199753	CAVERSHAM FINANCE LIMITED, Chiltern House, Marsack Street, Caversham, Reading, Berkshire RG4 5AP, GB	15.06.2004
200114	Bonton a. s., Vodičkova 38/1935, Praha 1, 11000, CZ	10.06.2004
200116	Bonton a. s., Vodičkova 38/1935, Praha 1, 11000, CZ	10.06.2004
201619	Doc. Ing. Mojmír Ranný, DrSc., Hlavní 2730, Praha 4, 14100, CZ	02.07.2004
201651	HASIL a.s., Gen. Sochora 6176/6a, Ostrava - Poruba, 70800, CZ	08.06.2004
201652	HASIL a.s., Gen. Sochora 6176/6a, Ostrava - Poruba, 70800, CZ	08.06.2004
201699	Bonton a. s., Vodičkova 38/1935, Praha 1, 11000, CZ	10.06.2004
201775	Střední odborná škola FORTIKA, Tišnovská 15, Lomnice u Tišnova, 67923, CZ	15.06.2004
201777	ATIS a.s., Fügnerova 108/7, Bruntál, 79201, CZ	21.06.2004
201835	Bonton a. s., Vodičkova 38/1935, Praha 1, 11000, CZ	10.06.2004
202282	AG FOODS Group a.s., Soběšická 151, Brno, Lesná, 63800, CZ	03.06.2004
202416	HERO CZECH s. r. o., Na Pankráci 14, Praha 4, 14000, CZ	14.06.2004
202417	HERO CZECH s. r. o., Na Pankráci 14, Praha 4, 14000, CZ	14.06.2004
202917	Univerzita Palackého v Olomouci, Křížkovského 8, Olomouc, 77147, CZ	03.06.2004
204612	HERO CZECH s. r. o., Na Pankráci 14, Praha 4, 14000, CZ	14.06.2004
205623	ELIP REAL s. r. o., Křížkova 56, Praha 8, 18600, CZ	01.06.2004
206150	KMOTR - Masna Kroměříž a.s., Hulínská 2286, Kroměříž, 76760, CZ	16.06.2004
206737	ALIACHEM a. s., Kodaňská 46, Praha 10, 10010, CZ	14.06.2004

Číslo zápisu	Vlastník	S účinností od
206737	ALIACHEM a. s., Pardubice č. p. 103, Pardubice, Semtín, 53217, CZ	14.06.2004
206738	ALIACHEM a. s., Kodaňská 46, Praha 10, 10010, CZ	14.06.2004
206738	ALIACHEM a. s., Pardubice č. p. 103, Pardubice, Semtín, 53217, CZ	14.06.2004
207027	p.k.Solvent s.r.o., K Žižkovu 9/640, Praha 9 - Libeň, 19000, CZ	24.06.2004
207141	p.k.Solvent, s.r.o., K Žižkovu 9/640, Praha 9 - Libeň, 19000, CZ	25.06.2004
207346	Ing. Václav Dostál, Dolní náměstí 172/16, Olomouc, 77900, CZ	08.06.2004
207573	ELIP REAL s. r. o., Křížkova 56, Praha 8, 18600, CZ	01.06.2004
208045	Hana Chochořáková, Palackého 1298, Valašské Meziříčí, 75701, CZ	03.06.2004
208072	ALIACHEM a. s., Kodaňská 46, Praha 10, 10010, CZ	14.06.2004
208072	ALIACHEM a. s., Pardubice č. p. 103, Pardubice, Semtín, 53217, CZ	14.06.2004
208574	Bonton a. s., Vodičkova 38/1935, Praha 1, 11000, CZ	10.06.2004
208830	ALIACHEM a. s., Kodaňská 46, Praha 10, 10010, CZ	14.06.2004
208830	ALIACHEM a. s., Pardubice č. p. 103, Pardubice, Semtín, 53217, CZ	14.06.2004
209566	TECHNOLOGY leasing, a. s. v likvidaci, U Krčského nádraží 17/229, Praha 4, 14000, CZ	18.06.2004
211605	Bonton a. s., Vodičkova 38/1935, Praha 1, 11000, CZ	10.06.2004
212975	DELACON Biotechnik ČR spol. s r.o., Bohdíkova 7, Šumperk, 78701, CZ	03.06.2004
212976	DELACON Biotechnik ČR spol. s r.o., Bohdíkova 7, Šumperk, 78701, CZ	03.06.2004
212977	DELACON Biotechnik ČR spol. s r.o., Bohdíkova 7, Šumperk, 78701, CZ	03.06.2004
212978	DELACON Biotechnik ČR spol. s r.o., Bohdíkova 7, Šumperk, 78701, CZ	03.06.2004
213373	TECHNOLOGY leasing, a. s. v likvidaci, U Krčského nádraží 17/229, Praha 4, 14000, CZ	18.06.2004
213374	TECHNOLOGY leasing, a. s. v likvidaci, U Krčského nádraží 17/229, Praha 4, 14000, CZ	18.06.2004
214191	DELACON Biotechnik ČR spol. s r.o., Bohdíkova 7, Šumperk, 78701, CZ	03.06.2004
214621	ALIACHEM a. s., Kodaňská 46, Praha 10, 10010, CZ	14.06.2004
214621	ALIACHEM a. s., Pardubice č. p. 103, Pardubice, Semtín, 53217, CZ	14.06.2004
217383	A7B Bohemia a.s., Černošice 134, Černošice, 25228, CZ	07.06.2004
218324	DELACON Biotechnik ČR spol. s r.o., Bohdíkova 7, Šumperk, 78701, CZ	03.06.2004
220078	TECHNOLOGY leasing, a. s. v likvidaci, U Krčského nádraží 17/229, Praha 4, 14000, CZ	18.06.2004
220087	Bonton a. s., Vodičkova 38/1935, Praha 1, 11000, CZ	10.06.2004
222770	DIWER s.r.o., Mutějovice 191, 27007, CZ	03.06.2004
222992	TECHNOLOGY leasing, a. s. v likvidaci, U Krčského nádraží 17/229, Praha 4, 14000, CZ	18.06.2004
222993	TECHNOLOGY leasing, a. s. v likvidaci, U Krčského nádraží 17/229, Praha 4, 14000, CZ	18.06.2004
222994	TECHNOLOGY leasing, a. s. v likvidaci, U Krčského nádraží 17/229, Praha 4, 14000, CZ	18.06.2004
223591	INTV, spol. s r.o., Jana Masaryka 6, čp. 252, Praha 2, 12000, CZ	24.06.2004
223673	MAREŠ LADISLAV, spol. s r.o., Žehrov 5, Žďár u Mnichova Hradiště, 29412, CZ	01.07.2004
224790	MAREŠ LADISLAV, spol. s r.o., Žehrov 5, Žďár u Mnichova Hradiště, 29412, CZ	01.07.2004
224985	WTM s.r.o., U Habrovky 247/11, Praha 4, 14000, CZ	10.06.2004
225435	IKOZ, s. r. o., Stříbrná Lhota čp. 745, Mníšek pod Brdy, 25210, CZ	08.06.2004
227116	MAREŠ LADISLAV, spol. s r.o., Žehrov 5, Žďár u Mnichova Hradiště, 29412, CZ	01.07.2004
227802	JEMČA, a.s. IČO-26221616, Lopatecká 223/13, Praha 4, 14700, CZ	03.06.2004
229366	Tchibo GmbH, Überseering 18, 22297 Hamburg, DE	14.06.2004
229367	Tchibo GmbH, Überseering 18, 22297 Hamburg, DE	14.06.2004
229368	Tchibo GmbH, Überseering 18, 22297 Hamburg, DE	14.06.2004
229369	Tchibo GmbH, Überseering 18, 22297 Hamburg, DE	14.06.2004
229370	Tchibo GmbH, Überseering 18, 22297 Hamburg, DE	14.06.2004
229371	Tchibo GmbH, Überseering 18, 22297 Hamburg, DE	14.06.2004

Číslo zápisu	Vlastník	S účinností od
234099	DANVIT, s. r. o., Petržilkova 2564, Praha 5, 15800, CZ	10.06.2004
236093	MARCO International, spol. s r. o., Jelínkova 16, Brno, 61600, CZ	18.06.2004
236187	MAREŠ LADISLAV, spol. s r.o., Žehrov 5, Žďár u Mnichova Hradiště, 29412, CZ	01.07.2004
236188	MAREŠ LADISLAV, spol. s r.o., Žehrov 5, Žďár u Mnichova Hradiště, 29412, CZ	01.07.2004
236405	Svaz českých a moravských spotřebních družstev, U Rajske zahrady 3/1912, Praha 3, 13000, CZ	08.06.2004
237249	PROGRAF spol.s r.o., Heřmanova 25, Praha 7, 17000, CZ	18.06.2004
237359	BALTACI a. s., Masarykovo náměstí 1212, Napajedla, 76361, CZ	03.06.2004
237793	Kate Spade, LLC, 48 West 25th Street, New York, NY, US	18.06.2004
238254	HERO CZECH s. r. o., Na Pankráci 14, Praha 4, 14000, CZ	14.06.2004
238317	HERO CZECH s. r. o., Na Pankráci 14, Praha 4, 14000, CZ	14.06.2004
238318	HERO CZECH s. r. o., Na Pankráci 14, Praha 4, 14000, CZ	14.06.2004
238319	HERO CZECH s. r. o., Na Pankráci 14, Praha 4, 14000, CZ	14.06.2004
238320	HERO CZECH s. r. o., Na Pankráci 14, Praha 4, 14000, CZ	14.06.2004
238573	Kate Spade, LLC, 48 West 25th Street, New York, NY, US	18.06.2004
238677	Klimeš Radoslav, Ležáky 1, Šumperk, 78701, CZ	08.06.2004
239032	Svaz českých a moravských spotřebních družstev, U Rajske zahrady 3/1912, Praha 3, 13000, CZ	08.06.2004
239033	Svaz českých a moravských spotřebních družstev, U Rajske zahrady 3/1912, Praha 3, 13000, CZ	08.06.2004
239034	Svaz českých a moravských spotřebních družstev, U Rajske zahrady 3/1912, Praha 3, 13000, CZ	08.06.2004
239881	Vladimír Grygar, Vrahovická 796/156a, Prostějov 6, 79811, CZ	16.06.2004
239931	Tchibo GmbH, Überseering 18, 22297 Hamburg, DE	14.06.2004
240549	HERO CZECH s. r. o., Na Pankráci 14, Praha 4, 14000, CZ	14.06.2004
241061	Bonton a. s., Vodičkova 38/1935, Praha 1, 11000, CZ	10.06.2004
241062	Bonton a. s., Vodičkova 38/1935, Praha 1, 11000, CZ	10.06.2004
241063	Bonton a. s., Vodičkova 38/1935, Praha 1, 11000, CZ	10.06.2004
241099	KAPPA People a.s., Heřmanická 1648/5, Ostrava-Slezská Ostrava, 71000, CZ	01.06.2004
241139	Bonton a. s., Vodičkova 38/1935, Praha 1, 11000, CZ	10.06.2004
241944	ELIP REAL s. r. o., Křížkova 56, Praha 8, 18600, CZ	01.06.2004
243788	MultiMedia Computer, s.r.o., Novodvorská 1010/14, Praha 4, 14200, CZ	08.06.2004
245349	Svaz českých a moravských spotřebních družstev, U Rajske zahrady 3/1912, Praha 3, 13000, CZ	08.06.2004
246256	inteca s. r. o., Smetanova 121, Oloví, 35707, CZ	10.06.2004
246977	J PLUS s. r. o., Přátelství 550, Praha 10 - Uhřetěves, 10400, CZ	18.06.2004
247367	HERO CZECH s. r. o., Na Pankráci 14, Praha 4, 14000, CZ	14.06.2004
249043A	AKUROS s. r. o., Bojnická 10, Bratislava, 83401, SK	07.06.2004
251535	Tchibo GmbH, Überseering 18, 22297 Hamburg, DE	14.06.2004
251957	Reality hlavního města Prahy s. r. o., Na Pankráci 1010/51, Praha 4, 14000, CZ	10.06.2004
253556	PROCESINVEST, a. s., Jana Masaryka 252/6, Praha 2, 12000, CZ	07.06.2004
254120	SWISS CARD s. r. o., Španělská 4/759, Praha 2, 12000, CZ	18.06.2004
254801	ZENTIVA a. s., Nitrianska 100, Hlohovec, 92027, SK	01.06.2004
255258	BAYTON, a. s., Slévačská 744/1, Praha 9, 19800, CZ	08.06.2004
256528	BAYTON, a. s., Slévačská 744/1, Praha 9, 19800, CZ	08.06.2004
258687	Svaz českých a moravských spotřebních družstev, U Rajske zahrady 3/1912, Praha 3, 13000, CZ	08.06.2004
258868	CEBES a. s., Kloboucká 866, Brumov - Bylnice, 76331, CZ	15.06.2004
258967	GOLDFEIN CZ s.r.o., Rožkova 1009, Pardubice, 53002, CZ	14.06.2004
258968	GOLDFEIN CZ s. r. o., Rožkova 1009, Pardubice, 53002, CZ	14.06.2004
261174	Jan Hendrych, Žižkova 125, Bakov nad Jizerou, 29401, CZ	04.06.2004

Číslo zápisu	Vlastník	S účinností od
261729	ČKD Blansko Engineering, a.s., Gellhornova 2235/8, Blansko, 67801, CZ	07.06.2004
261730	ČKD Blansko Engineering, a.s., Gellhornova 2235/8, Blansko, 67801, CZ	07.06.2004
262496	Ledoborec s.r.o., Pobřežní 4, Praha 8, 18000, CZ	08.06.2004
263470	PIXAR s.r.o., U místní dráhy 1, Olomouc, 77900, CZ	01.06.2004
263472	COMERCIAL LOSAN S.L., CTRA. ALCANIZ, S/N, CASPE, 50700 ZARAGOZA, ES	18.06.2004
263473	COMERCIAL LOSAN S.L., CTRA. ALCANIZ, S/N, CASPE, 50700 ZARAGOZA, ES	18.06.2004
263671	PROGRAF spol.s r.o., Heřmanova 25, Praha 7, 17000, CZ	18.06.2004

Omezení seznamu výrobků a služeb ochranných známek

(111) **189701**

(510) (1) ledek amonný s vápencem, ledek vápenatý, vápevec jemně mletý, kombinovaná hnojiva, kapalná hnojiva, kyselina dusičná; (16) folie a pytle z plastických hmot pro účely balení; (32) sodová voda; (42) služby hotelové.

s účinností ode dne 03.06.2004

(111) **190497**

(510) (25) sportovní výzbroj a výstroj; (28) sportovní výzbroj a výstroj.

s účinností ode dne 07.06.2004

(111) **216240**

(510) (5) farmaceutické a lékařské přípravky pro prevenci, léčení a zmírnění gastro-intestinálních onemocnění / poruch.

s účinností ode dne 03.06.2004

(111) **238848**

(510) (7) písty, pístní kroužky, pístní čepy, rozpěrné pojistné kroužky, ventily motorů a všechny komponenty soupravy ventilů, patřící do třídy 7; (12) písty, pístní kroužky, pístní čepy, rozpěrné pojistné kroužky, ventily motorů a všechny komponenty soupravy ventilů, to vše pro automobilové motory, patřící do třídy 12.

s účinností ode dne 11.06.2004

(111) **263813**

(510) (5) farmaceutické přípravky pro léčbu kardiovaskulárních onemocnění, onemocnění a poruch nervového systému, neurologických poruch, urologických poruch, urogenitálních poruch, gastrointestinálních poruch, muskuloskeletálních poruch, alergií, diabetů, hypertenze, erektilní dysfunkce, sexuální dysfunkce, mrtvičných záchvatů, rakoviny, migrény, bolestí, obezity, zápalu, zánětlivých onemocnění, dýchacích onemocnění, infekčních onemocnění, imunologických poruch, virových onemocnění, plišňových onemocnění, farmaceutické přípravky, a to cholesterolové přípravky, přípravky na odvyknutí kouření, gynekologické přípravky, osteoporózní přípravky, oftalmologické přípravky, přípravky pro léčbu HIV a AIDS.

s účinností ode dne 08.06.2004

Změny ve znění nebo vyobrazení ochranných známek

(111) 193464
(540) LABTECH s.r.o.
(540)



s účinností ode dne 11.06.2004

Zánik ochranných známek

Číslo zápisu	Datum zániku	Důvod
93231	15.10.2003	
95466	03.11.2003	
98699	23.10.2003	
99897	18.11.2003	
99908	20.10.2003	
100696	25.11.2003	
104534	18.10.2003	
104542	11.11.2003	
105086	28.11.2003	
118532	02.10.2003	
151244	19.10.2003	
151245	19.10.2003	
151246	30.10.2003	
151252	22.10.2003	
151255	05.10.2003	
151256	05.10.2003	
151257	05.10.2003	
151263	16.10.2003	

Číslo zápisu	Datum zániku	Důvod
155605	25.09.2003	
155627	25.09.2003	
155628	24.10.2003	
155629	23.10.2003	
155633	01.11.2003	
155637	08.11.2003	
155648	23.09.2003	
155755	21.10.2003	
155820	25.09.2003	
155842	09.10.2003	
156084	01.11.2003	
161751	01.10.2003	
161832	04.10.2003	
161860	09.10.2003	
161880	21.09.2003	
161906	19.11.2003	
161965	20.09.2003	
161984	16.11.2003	
162006	22.10.2003	
162536	01.10.2003	

Číslo zápisu	Datum zániku	Důvod
162559	03.10.2003	
165568	06.10.2003	
165579	18.10.2003	
165696	27.09.2003	
165697	14.10.2003	
165713	22.11.2003	
165721	22.09.2003	
165785	05.10.2003	
165895	18.10.2003	
165896	18.10.2003	
165964	21.11.2003	
166084	04.11.2003	
174226	12.11.2003	
174248	03.11.2003	
174249	19.11.2003	
174250	19.11.2003	
174251	23.11.2003	
174374	24.11.2003	
174375	24.11.2003	
174379	05.11.2003	

Číslo zápisu	Datum zániku	Důvod
174387	09.11.2003	
174388	09.11.2003	
174389	10.11.2003	
174392	10.11.2003	
174393	16.11.2003	
174408	31.05.2004	
174706	04.11.2003	
175216	29.10.2003	
175218	29.10.2003	
175407	01.11.2003	
175408	01.11.2003	
175409	01.11.2003	
175411	02.11.2003	
175412	02.11.2003	
175413	02.11.2003	
175477	23.11.2003	
175501	22.11.2003	
175800	29.10.2003	
175935	23.11.2003	
176130	12.11.2003	

Číslo zápisu	Datum zániku	Důvod
176167	18.11.2003	
176495	03.11.2003	
176522	23.11.2003	
177010	10.11.2003	
177489	18.11.2003	
177508	03.11.2003	
177509	03.11.2003	
177512	11.11.2003	
177943	18.11.2003	
178684	15.11.2003	
179110	01.11.2003	
179111	01.11.2003	
179112	23.11.2003	
179183	23.11.2003	
179184	23.11.2003	
179243	01.11.2003	
180807	18.11.2003	
180808	18.11.2003	
180809	18.11.2003	
181185	01.11.2003	

Číslo zápisu	Datum zániku	Důvod
181272	02.11.2003	
181740	03.11.2003	
182080	08.11.2003	
182292	25.11.2003	
182293	25.11.2003	
182491	04.11.2003	
182517	05.11.2003	
182550	11.11.2003	
182551	11.11.2003	
182552	11.11.2003	
182553	11.11.2003	
182554	11.11.2003	
182555	11.11.2003	
182655	11.11.2003	
182656	26.11.2003	
182698	01.11.2003	
182708	02.11.2003	
182711	29.10.2003	
182778	26.11.2003	
182780	12.11.2003	

Číslo zápisu	Datum zániku	Důvod
182922	02.11.2003	
182925	08.11.2003	
182928	10.11.2003	
182929	10.11.2003	
182930	14.11.2003	
182931	08.11.2003	
182999	23.11.2003	
183000	23.11.2003	
183001	19.11.2003	
183088	05.11.2003	
183089	05.11.2003	
183090	05.11.2003	
183091	05.11.2003	
183093	19.11.2003	
183094	22.11.2003	
183095	25.11.2003	
183096	25.11.2003	
183108	25.11.2003	
183153	25.11.2003	
183156	29.11.2003	

Číslo zápisu	Datum zániku	Důvod
183182	12.11.2003	
183196	22.11.2003	
183200	23.11.2003	
183211	30.11.2003	
183236	16.11.2003	
183237	16.11.2003	
183238	16.11.2003	
183239	16.11.2003	
183276	09.11.2003	
183346	08.11.2003	
183349	04.11.2003	
183352	19.11.2003	
183379	09.11.2003	
183380	09.11.2003	
183392	29.11.2003	
183428	12.11.2003	
183431	16.11.2003	
183434	11.11.2003	
183454	11.11.2003	
183456	11.11.2003	

Číslo zápisu	Datum zániku	Důvod
183477	18.11.2003	
183479	17.11.2003	
183490	01.12.2003	
183520	19.11.2003	
183588	29.11.2003	
183591	22.11.2003	
183640	04.11.2003	
183643	23.11.2003	
183647	23.11.2003	
183648	10.11.2003	
183649	10.11.2003	
183650	10.11.2003	
183658	15.11.2003	
183731	11.11.2003	
183751	30.11.2003	
183752	30.11.2003	
183900	08.11.2003	
183901	08.11.2003	
183919	25.11.2003	
183987	25.11.2003	

Číslo zápisu	Datum zániku	Důvod
184046	15.11.2003	
184048	22.11.2003	
184049	23.11.2003	
184107	14.11.2003	
184175	23.11.2003	
184205	25.11.2003	
184216	22.11.2003	
184357	12.11.2003	
184359	29.10.2003	
184391	12.11.2003	
184392	09.11.2003	
184397	12.11.2003	
184401	12.11.2003	
184404	04.11.2003	
184460	17.11.2003	
184462	18.11.2003	
184465	22.11.2003	
184466	22.11.2003	
184467	22.11.2003	
184469	22.11.2003	

Číslo zápisu	Datum zániku	Důvod
184470	22.11.2003	
184497	29.10.2003	
184546	24.11.2003	
184614	04.11.2003	
184616	09.11.2003	
184667	25.11.2003	
184670	23.11.2003	
184722	09.11.2003	
184724	23.11.2003	
184882	05.11.2003	
184926	04.11.2003	
185131	30.11.2003	
185277	23.11.2003	
185290	22.11.2003	
185338	17.11.2003	
185400	16.11.2003	
185404	26.11.2003	
185508	03.11.2003	
185509	03.11.2003	
185536	22.11.2003	

Číslo zápisu	Datum zániku	Důvod
185538	22.11.2003	
185539	22.11.2003	
185565	09.11.2003	
185566	09.11.2003	
185626	25.11.2003	
185627	25.11.2003	
185628	25.11.2003	
185631	29.11.2003	
185660	19.11.2003	
185661	19.11.2003	
185670	15.11.2003	
185672	15.11.2003	
185697	19.11.2003	
185698	19.11.2003	
185732	09.11.2003	
185771	08.11.2003	
185996	09.11.2003	
186065	08.11.2003	
186194	18.11.2003	
186673	03.11.2003	

Číslo zápisu	Datum zániku	Důvod
186683	10.11.2003	
186711	30.11.2003	
186828	12.11.2003	
186905	08.11.2003	
186912	03.11.2003	
187004	25.11.2003	
187255	17.11.2003	
187256	17.11.2003	
187258	17.11.2003	
187259	17.11.2003	
187260	17.11.2003	
187266	22.11.2003	
187611	01.11.2003	
187612	02.11.2003	
187614	10.11.2003	
187616	11.11.2003	
187617	15.11.2003	
187618	15.11.2003	
187623	23.11.2003	
187624	24.11.2003	

Číslo zápisu	Datum zániku	Důvod
187625	24.11.2003	
187626	24.11.2003	
187629	26.11.2003	
187630	26.11.2003	
188212	01.11.2003	
188215	23.11.2003	
188217	25.11.2003	
188863	05.11.2003	
188865	25.11.2003	
188866	29.11.2003	
188867	29.11.2003	
189436	29.10.2003	
189437	29.10.2003	
189439	02.11.2003	
189440	02.11.2003	
189441	02.11.2003	
189442	02.11.2003	
189444	03.11.2003	
189446	03.11.2003	
189452	05.11.2003	

Číslo zápisu	Datum zániku	Důvod
189460	15.11.2003	
189461	15.11.2003	
189465	23.11.2003	
189466	23.11.2003	
189467	23.11.2003	
189468	23.11.2003	
189469	23.11.2003	
189472	24.11.2003	
189473	24.11.2003	
189474	24.11.2003	
189476	25.11.2003	
189477	25.11.2003	
189478	25.11.2003	
189479	25.11.2003	
190263	29.10.2003	
190264	29.10.2003	
190267	29.10.2003	
190268	01.11.2003	
190276	09.11.2003	
190277	09.11.2003	

Číslo zápisu	Datum zániku	Důvod
190284	11.11.2003	
190286	11.11.2003	
190287	11.11.2003	
190291	19.11.2003	
190293	19.11.2003	
190295	23.11.2003	
190297	23.11.2003	
190298	25.11.2003	
190300	26.11.2003	
190301	26.11.2003	
191109	03.11.2003	
191110	05.11.2003	
191114	09.11.2003	
191116	11.11.2003	
191121	25.11.2003	
191873	19.11.2003	
191875	23.11.2003	
192715	29.10.2003	
192716	03.11.2003	
192717	04.11.2003	

Číslo zápisu	Datum zániku	Důvod
192718	04.11.2003	
192719	04.11.2003	
192720	04.11.2003	
192721	04.11.2003	
192728	19.11.2003	
192729	22.11.2003	
192732	23.11.2003	
192733	25.11.2003	
192735	30.11.2003	
193391	03.11.2003	
193392	04.11.2003	
193393	05.11.2003	
193396	10.11.2003	
193400	16.11.2003	
193401	17.11.2003	
193405	30.11.2003	
194134	29.10.2003	
194136	09.11.2003	
194141	18.11.2003	
194142	19.11.2003	

Číslo zápisu	Datum zániku	Důvod
194143	24.11.2003	
194908	16.11.2003	
194909	16.11.2003	
194910	16.11.2003	
194911	16.11.2003	
194913	30.11.2003	
196006	10.11.2003	
196008	10.11.2003	
197151	01.10.2003	
197210	04.11.2003	
197211	12.11.2003	
197212	12.11.2003	
197213	12.11.2003	
198226	11.11.2003	
198227	11.11.2003	
199107	10.11.2003	
201577	03.11.2003	
213615	30.03.2004	
214356	03.11.2003	
220115	31.05.2004	

Číslo zápisu	Datum zániku	Důvod
221785	26.05.2004	
222471	05.11.2003	
227715	26.05.2004	
237764	17.06.2004	

Zápisy licenčních smluv k ochranným známkám

Číslo zápisu	Majitel	Nabyvatel licence	Druh licence	Datum uzavření licenční smlouvy	S účinností od data
110859	ŠKODA HOLDING a.s., Tylova 1/57, Plzeň, okres Plzeň - město, 31600, CZ;	ŠKODA ELECTRIC s.r.o., Tylova 1/57, Plzeň, 31600, CZ;	nevýlučná	07.04.2000	24.06.2004
110860A	ŠKODA HOLDING a. s., Tylova 1/57, Plzeň, 31600, CZ;	ŠKODA ELECTRIC s.r.o., Tylova 1/57, Plzeň, 31600, CZ;	nevýlučná	07.04.2000	24.06.2004
111112B	ŠKODA HOLDING a. s., Tylova 1/57, Plzeň, 31600, CZ;	ŠKODA ELECTRIC s.r.o., Tylova 1/57, Plzeň, 31600, CZ;	nevýlučná	07.04.2000	24.06.2004
111115A	ŠKODA HOLDING a. s., Tylova 1/57, Plzeň, 31600, CZ;	ŠKODA ELECTRIC s.r.o., Tylova 1/57, Plzeň, 31600, CZ;	nevýlučná	07.04.2000	24.06.2004
117954	MEZ, a.s., Nedvědice, 59262, CZ;	Siemens Elektromotory s.r.o., Nádražní 25, Mohelnice, 78985, CZ;	nevýlučná	15.08.2003	29.06.2004
151820	Procter & Gamble - Rakona, s. r. o., Ottova, Rakovník, 26932, CZ;	ATEA trading, s.r.o., Matouše Uliclého 1013, Čáslav, 28601, CZ;	výlučná	04.06.2004	11.06.2004
152673B	ŠKODA HOLDING a. s., Tylova 1/57, Plzeň, 31600, CZ;	ŠKODA ELECTRIC s.r.o., Tylova 1/57, Plzeň, 31600, CZ;	nevýlučná	07.04.2000	24.06.2004
152674B	ŠKODA HOLDING a. s., Tylova 1/57, Plzeň, 31600, CZ;	ŠKODA ELECTRIC s.r.o., Tylova 1/57, Plzeň, 31600, CZ;	nevýlučná	07.04.2000	24.06.2004
152715B	ŠKODA HOLDING a. s., Tylova 1/57, Plzeň, 31600, CZ;	ŠKODA ELECTRIC s.r.o., Tylova 1/57, Plzeň, 31600, CZ;	nevýlučná	07.04.2000	24.06.2004
153355B	ŠKODA HOLDING a. s., Tylova 1/57, Plzeň, 31600, CZ;	ŠKODA ELECTRIC s.r.o., Tylova 1/57, Plzeň, 31600, CZ;	nevýlučná	07.04.2000	24.06.2004
166899	Bohemia Sekt, Českomoravská vinařská akciová společnost, Smetanova 220, Starý Plzenec, 33202, CZ;	Českomoravská vína, spol. s r.o., Průmyslová oblast 1220, Mikulov, 69211, CZ;	nevýlučná	01.05.2004	14.06.2004
174057A	CIMEX PRAHA a.s., koncernová společnost, Na Pankráci 1062/58, Praha 4, 14000, CZ;	C - FACILITY MANAGEMENT s.r.o., Na Pankráci 1062/58, Praha 4, 14000, CZ;	nevýlučná	22.12.2003	28.06.2004
174057A	CIMEX PRAHA a.s., koncernová společnost, Na Pankráci 1062/58, Praha 4, 14000, CZ;	REZIDENCE BRITANIA MARIÁNSKÉ LÁZNĚ spol. s r.o., Na Pankráci 1062/58, Praha 4, 14000, CZ;	nevýlučná	22.12.2003	28.06.2004
174057A	CIMEX PRAHA a.s., koncernová společnost, Na Pankráci 1062/58, Praha 4, 14000, CZ;	HOTEL ZVON Mariánské Lázně s.r.o., Na Pankráci 1062/58, Praha 4, 14000, CZ;	nevýlučná	22.12.2003	28.06.2004
174057A	CIMEX PRAHA a.s., koncernová společnost, Na Pankráci 1062/58, Praha 4, 14000, CZ;	O.R. Café a.s., Na Pankráci 1062/58, Praha 4, 14000, CZ;	nevýlučná	22.12.2003	28.06.2004
175355	AGROTRADE a. s., Lopatecká, Praha 4, 14700, CZ;	XAVEROV, a.s., V lužích 735/6, Praha 4, 14201, CZ;	nevýlučná	28.04.2004	03.06.2004
175357	AGROTRADE a. s., Lopatecká, Praha 4, 14700, CZ;	XAVEROV, a.s., V lužích 735/6, Praha 4, 14201, CZ;	nevýlučná	28.04.2004	03.06.2004
175358	AGROTRADE a. s., Lopatecká, Praha 4, 14700, CZ;	XAVEROV, a.s., V lužích 735/6, Praha 4, 14201, CZ;	nevýlučná	28.04.2004	03.06.2004

Číslo zápisu	Majitel	Nabyvatel licence	Druh licence	Datum uzavření licenční smlouvy	S účinností od data
176674	AGROTRADE a. s., Lopatecká, Praha 4, 14700, CZ;	XAVEROV, a.s., V lužích 735/6, Praha 4, 14201, CZ;	nevýlučná	28.04.2004	03.06.2004
176875	Österreichische Volksbanken-Aktiengesellschaft, Peregringasse 3, 1090 Wien, AT;	Volksbank CZ, a.s., M-palác, Heršpická 5, Brno, 65826, CZ;	nevýlučná	01.01.2004	10.06.2004
178257	České dráhy, a.s., Nábřeží L. Svobody 1222, Praha 1, 11015, CZ;	Dušan Nováček, Bravinné 36, Bílovec, 74301, CZ;	nevýlučná	18.03.2004	16.06.2004
178257	České dráhy, a.s., Nábřeží L. Svobody 1222, Praha 1, 11015, CZ;	MIOS CZ s.r.o., Korunní 859/18, Praha 2, 12000, CZ;	nevýlučná	18.03.2004	16.06.2004
179610	Zdeněk Šoula, Filipova 12, Brno, 63500, CZ;	MEDIA - PRESS, spol. s r.o., Vlárská 22, Brno, 62778, CZ;	nevýlučná	27.04.2004	09.06.2004
181103	PROPERTY SCHNEIDER a. s., Rybalkova, Praha 10, 10100, CZ;	SCHNEIDER - masokombinát Plzeň s.r.o., Americká 68, Plzeň, 30150, CZ;	nevýlučná	09.03.2004	28.06.2004
181104	PROPERTY SCHNEIDER a. s., Rybalkova, Praha 10, 10100, CZ;	SCHNEIDER - masokombinát Plzeň s.r.o., Americká 68, Plzeň, 30150, CZ;	nevýlučná	09.03.2004	28.06.2004
183977	Ing. Peter Čatloš, Portosamo 17/31, St.Julians, MT;	COMPEL, a.s., Francúzskych partizánov, 036 08 Martin, SK;	nevýlučná	02.07.2001	15.06.2004
184398	PSP Engineering a.s., Kojetínská 71, čp. 358, Přerov, 75053, CZ;	PSP Technické služby a.s., Kojetínská 2937/53, Přerov I - Město, 75053, CZ;	nevýlučná	04.06.2003	30.06.2004
189223	AGROTRADE a. s., Lopatecká, Praha 4, 14700, CZ;	ALIMA značková potravina, a.s., Lopatecká 223/13, Praha 4, 14700, CZ;	nevýlučná	29.04.2004	02.06.2004
189225	AGROTRADE a. s., Lopatecká, Praha 4, 14700, CZ;	ALIMA značková potravina, a.s., Lopatecká 223/13, Praha 4, 14700, CZ;	nevýlučná	29.04.2004	02.06.2004
190237	AGROTRADE a. s., Lopatecká, Praha 4, 14700, CZ;	ALIMA značková potravina, a.s., Lopatecká 223/13, Praha 4, 14700, CZ;	nevýlučná	29.04.2004	02.06.2004
191021	AGROTRADE a. s., Lopatecká, Praha 4, 14700, CZ;	ALIMA značková potravina, a.s., Lopatecká 223/13, Praha 4, 14700, CZ;	nevýlučná	29.04.2004	02.06.2004
191282	AGROTRADE a. s., Lopatecká, Praha 4, 14700, CZ;	ALIMA značková potravina, a.s., Lopatecká 223/13, Praha 4, 14700, CZ;	nevýlučná	29.04.2004	02.06.2004
192942	České dráhy, a.s., Nábřeží L. Svobody 1222, Praha 1, 11015, CZ;	Dušan Nováček, Bravinné 36, Bílovec, 74301, CZ;	nevýlučná	18.03.2004	16.06.2004
192942	České dráhy, a.s., Nábřeží L. Svobody 1222, Praha 1, 11015, CZ;	MIOS CZ s.r.o., Korunní 859/18, Praha 2, 12000, CZ;	nevýlučná	18.03.2004	16.06.2004
193349	AGROTRADE a. s., Lopatecká, Praha 4, 14700, CZ;	ALIMA značková potravina, a.s., Lopatecká 223/13, Praha 4, 14700, CZ;	nevýlučná	29.04.2004	02.06.2004
194405	Jihočeská drůbež, a.s., Radomilická, Vodňany, 38901, CZ;	Moravskoslezské drůbežářské závody PROMT a.s., Otická 39/2902, Opava, 74601, CZ;	nevýlučná	27.04.2004	10.06.2004

Číslo zápisu	Majitel	Nabyvatel licence	Druh licence	Datum uzavření licenční smlouvy	S účinností od data
198983	Ing. Rudolf Žák, Tišnovská, Brno, 61300, CZ;	IDEA SPORT s.r.o., Rokytova 28, Brno, 61500, CZ;	nevýlučná	30.12.1997	08.06.2004
201593	Österreichische Volksbanken-Aktiengesellschaft, Peregringasse 3, 1090 Wien, AT;	Volksbank CZ, a.s., M-palác, Heršpická 5, Brno, 65826, CZ;	nevýlučná	01.01.2004	10.06.2004
203777	Nealko soft drinks CZ a. s., Holická, Olomouc, 77200, CZ;	„SELIKO - SLOVAKIA“ spol. s r.o., Jarmočná 73, Modrý Kameň, 99201, SK;	výlučná	21.05.2004	11.06.2004
205076	AGROTRADE a. s., Lopatecká, Praha 4, 14700, CZ;	XAVEROV, a.s., V lužích 735/6, Praha 4, 14201, CZ;	nevýlučná	28.04.2004	03.06.2004
205077	AGROTRADE a. s., Lopatecká, Praha 4, 14700, CZ;	XAVEROV, a.s., V lužích 735/6, Praha 4, 14201, CZ;	nevýlučná	28.04.2004	03.06.2004
205078	AGROTRADE a. s., Lopatecká, Praha 4, 14700, CZ;	XAVEROV, a.s., V lužích 735/6, Praha 4, 14201, CZ;	nevýlučná	28.04.2004	03.06.2004
205079	AGROTRADE a. s., Lopatecká, Praha 4, 14700, CZ;	XAVEROV, a.s., V lužích 735/6, Praha 4, 14201, CZ;	nevýlučná	28.04.2004	03.06.2004
205127	AGROTRADE a. s., Lopatecká, Praha 4, 14700, CZ;	ALIMA značková potravina, a.s., Lopatecká 223/13, Praha 4, 14700, CZ;	nevýlučná	29.04.2004	02.06.2004
206035	Bohemia Sekt, Českomoravská vinařská akciová společnost, Smetanova, Starý Plzenec, 33202, CZ;	Českomoravská vína, spol. s r.o., Průmyslová oblast 1220, Mikulov, 69211, CZ;	nevýlučná	01.05.2004	14.06.2004
207027	p.k.Solvent s.r.o., K Žižkovu 9/640, Praha 9 - Libeň, 19000, CZ;	Jiří Novák, Staré náměstí 48, Česká Třebová, 56002, CZ;	nevýlučná	10.06.2003	24.06.2004
207027	p.k.Solvent s.r.o., K Žižkovu 9/640, Praha 9 - Libeň, 19000, CZ;	Pavel Buxbaum DROGERIE TETA, Krampolova 6, Šternberk, 78501, CZ;	nevýlučná	14.11.2003	25.06.2004
207027	p.k.Solvent s.r.o., K Žižkovu 9/640, Praha 9 - Libeň, 19000, CZ;	Michal Hána HBD - VELKOOBCHOD, Lázeňská 31, Nová Bystřice, 37833, CZ;	nevýlučná	30.06.2003	25.06.2004
207027	p.k.Solvent s.r.o., K Žižkovu 9/640, Praha 9 - Libeň, 19000, CZ;	Milan Šuška, Polní 1393, Frýdlant, 46401, CZ;	nevýlučná	29.04.2003	25.06.2004
207027	p.k.Solvent s.r.o., K Žižkovu 9/640, Praha 9 - Libeň, 19000, CZ;	SAXOFON s.r.o., Žitná 52, Praha 2, 12000, CZ;	nevýlučná	24.10.2003	25.06.2004
207027	p.k.Solvent s.r.o., K Žižkovu 9/640, Praha 9 - Libeň, 19000, CZ;	Věra Hladíková, Vysoká Libeň čp. 159, Mělnické Vtelno, 27738, CZ;	nevýlučná	20.06.2003	25.06.2004
207027	p.k.Solvent s.r.o., K Žižkovu 9/640, Praha 9 - Libeň, 19000, CZ;	Smišené zboží U BARTŮŇKŮ, s.r.o., Havlíčkova 357, Třešť, 58901, CZ;	nevýlučná	06.08.2002	25.06.2004
207027	p.k.Solvent s.r.o., K Žižkovu 9/640, Praha 9 - Libeň, 19000, CZ;	Ing. Viktor Schindler Drogerie BATUL, Nádražní 983, Bystřice pod Hostýnem, 76861, CZ;	nevýlučná	30.10.2002	25.06.2004
207027	p.k.Solvent s.r.o., K Žižkovu 9/640, Praha 9 - Libeň, 19000, CZ;	Prodejna potravin Větrník Sylva a Richard Štroblovi, Dobříš 871, 26301, CZ;	nevýlučná	10.06.2003	25.06.2004
207027	p.k.Solvent s.r.o., K Žižkovu 9/640, Praha 9 - Libeň, 19000, CZ;	Milan Sklenář MINAR - DROGERIE, Stříbrská 268, Stod, 33301, CZ;	nevýlučná	11.03.2003	25.06.2004

Číslo zápisu	Majitel	Nabyvatel licence	Druh licence	Datum uzavření licenční smlouvy	S účinností od data
207027	p.k.Solvent s.r.o., K Žižkovu 9/640, Praha 9 - Libeň, 19000, CZ;	Martina Hovorková, Kostelní Lhota 288 okres Nymburk, 28912, CZ;	nevýlučná	28.07.2003	24.06.2004
207027	p.k.Solvent s.r.o., K Žižkovu 9/640, Praha 9 - Libeň, 19000, CZ;	Slavomír Pecha, Na Příkopech 78/I., Dačice, 38001, CZ;	nevýlučná	19.09.2002	24.06.2004
207027	p.k.Solvent s.r.o., K Žižkovu 9/640, Praha 9 - Libeň, 19000, CZ;	Jiřina Nováková, Václavské nám. 115, Uhlířské Janovice, 28504, CZ;	nevýlučná	24.10.2002	24.06.2004
207027	p.k.Solvent s.r.o., K Žižkovu 9/640, Praha 9 - Libeň, 19000, CZ;	Jiří Hušek - centrální drogerie, Havlíčkovo nám. 160, Havlíčkův Brod, 58001, CZ;	nevýlučná	01.08.2002	24.06.2004
207027	p.k.Solvent s.r.o., K Žižkovu 9/640, Praha 9 - Libeň, 19000, CZ;	Roman Kala - Drogerie Zlatnická, Zlatnická 8/1129, Praha 1, 11000, CZ;	nevýlučná	03.12.2003	24.06.2004
207027	p.k.Solvent s.r.o., K Žižkovu 9/640, Praha 9 - Libeň, 19000, CZ;	Michaela Lerchová, Topolová 616, Milovice-Mladá, 28923, CZ;	nevýlučná	14.10.2002	24.06.2004
207027	p.k.Solvent s.r.o., K Žižkovu 9/640, Praha 9 - Libeň, 19000, CZ;	Jaroslav Vávra BARVY-LAKY-DROGERIE, Vladislav 268 okres Třebíč, 67501, CZ;	nevýlučná	14.11.2003	24.06.2004
207027	p.k.Solvent s.r.o., K Žižkovu 9/640, Praha 9 - Libeň, 19000, CZ;	PYRAMID, s.r.o., Podhorská 15, Jablonec nad Nisou, 46601, CZ;	nevýlučná	11.11.2002	25.06.2004
207027	p.k.Solvent s.r.o., K Žižkovu 9/640, Praha 9 - Libeň, 19000, CZ;	Ing. Václav Holý, Pod Homolkou 1780, Náchod, 54701, CZ;	nevýlučná	30.06.2003	24.06.2004
207027	p.k.Solvent s.r.o., K Žižkovu 9/640, Praha 9 - Libeň, 19000, CZ;	Petr Hanzl, Kříčeň 1, Lázně Bohdaneč, 53341, CZ;	nevýlučná	21.10.2003	24.06.2004
207027	p.k.Solvent s.r.o., K Žižkovu 9/640, Praha 9 - Libeň, 19000, CZ;	Ing. Miroslav Endrle - ENDRLE-DROGERIE PLUS, Husovo náměstí 89, Beroun, 26601, CZ;	nevýlučná	24.09.2002	24.06.2004
207027	p.k.Solvent s.r.o., K Žižkovu 9/640, Praha 9 - Libeň, 19000, CZ;	Karel Ludvík, nám. T. Bati 626, Sezimovo Ústí, 39102, CZ;	nevýlučná	20.09.2002	24.06.2004
207027	p.k.Solvent s.r.o., K Žižkovu 9/640, Praha 9 - Libeň, 19000, CZ;	Jiří Dohnal, nám. Dr. E. Beneše 56, Holešov, 76901, CZ;	nevýlučná	30.10.2002	24.06.2004
207141	p.k.Solvent, s.r.o., K Žižkovu 9/640, Praha 9 - Libeň, 19000, CZ;	Jaroslav Vávra BARVY-LAKY-DROGERIE, Vladislav 268 okres Třebíč, 67501, CZ;	nevýlučná	14.11.2003	25.06.2004
207141	p.k.Solvent, s.r.o., K Žižkovu 9/640, Praha 9 - Libeň, 19000, CZ;	Jiřina Nováková, Václavské nám. 115, Uhlířské Janovice, 28504, CZ;	nevýlučná	24.10.2002	25.06.2004
207141	p.k.Solvent, s.r.o., K Žižkovu 9/640, Praha 9 - Libeň, 19000, CZ;	Martina Hovorková, Kostelní Lhota 288 okres Nymburk, 28912, CZ;	nevýlučná	28.07.2003	25.06.2004
207141	p.k.Solvent, s.r.o., K Žižkovu 9/640, Praha 9 - Libeň, 19000, CZ;	PYRAMID, s.r.o., Podhorská 15, Jablonec nad Nisou, 46601, CZ;	nevýlučná	11.11.2002	25.06.2004
207141	p.k.Solvent, s.r.o., K Žižkovu 9/640, Praha 9 - Libeň, 19000, CZ;	Pavel Buxbaum DROGERIE TETA, Krampolova 6, Šternberk, 78501, CZ;	nevýlučná	14.11.2003	25.06.2004
207141	p.k.Solvent, s.r.o., K Žižkovu 9/640, Praha 9 - Libeň, 19000, CZ;	Michal Hána HBD - VELKOOBCHOD, Lázeňská 31, Nová Bystřice, 37833, CZ;	nevýlučná	30.06.2003	25.06.2004
207141	p.k.Solvent, s.r.o., K Žižkovu 9/640, Praha 9 - Libeň, 19000, CZ;	Milan Šuška, Polní 1393, Frýdlant, 46401, CZ;	nevýlučná	29.04.2003	25.06.2004

Číslo zápisu	Majitel	Nabyvatel licence	Druh licence	Datum uzavření licenční smlouvy	S účinností od data
207141	p.k.Solvent, s.r.o., K Žižkovu 9/640, Praha 9 - Libeň, 19000, CZ;	SAXOFON s.r.o., Žitná 52, Praha 2, 12000, CZ;	nevýlučná	24.10.2003	25.06.2004
207141	p.k.Solvent, s.r.o., K Žižkovu 9/640, Praha 9 - Libeň, 19000, CZ;	Věra Hladíková, Vysoká Libeň čp. 159, Mělnické Vtelno, 27738, CZ;	nevýlučná	20.06.2003	25.06.2004
207141	p.k.Solvent, s.r.o., K Žižkovu 9/640, Praha 9 - Libeň, 19000, CZ;	Smišené zboží U BARTŮŇKŮ, s.r.o., Havlíčkova 357, Třešť, 58901, CZ;	nevýlučná	06.08.2002	25.06.2004
207141	p.k.Solvent, s.r.o., K Žižkovu 9/640, Praha 9 - Libeň, 19000, CZ;	Ing. Viktor Schindler Drogerie BATUL, Nádražní 983, Bystřice pod Hostýnem, 76861, CZ;	nevýlučná	30.10.2002	25.06.2004
207141	p.k.Solvent, s.r.o., K Žižkovu 9/640, Praha 9 - Libeň, 19000, CZ;	Prodejna potravin Větrník Sylva a Richard Štroblovi, Dobříš 871, 26301, CZ;	nevýlučná	10.06.2003	25.06.2004
207141	p.k.Solvent, s.r.o., K Žižkovu 9/640, Praha 9 - Libeň, 19000, CZ;	Milan Sklenář MINAR - DROGERIE, Stříbrská 268, Stod, 33301, CZ;	nevýlučná	11.03.2003	25.06.2004
207141	p.k.Solvent, s.r.o., K Žižkovu 9/640, Praha 9 - Libeň, 19000, CZ;	Karel Ludvík, nám. T. Bati 626, Sezimovo Ústí, 39102, CZ;	nevýlučná	20.09.2002	25.06.2004
207141	p.k.Solvent, s.r.o., K Žižkovu 9/640, Praha 9 - Libeň, 19000, CZ;	Jiří Dohnal, nám. Dr. E. Beneše 56, Holešov, 76901, CZ;	nevýlučná	30.10.2002	25.06.2004
207141	p.k.Solvent, s.r.o., K Žižkovu 9/640, Praha 9 - Libeň, 19000, CZ;	Ing. Miroslav Endrle - ENDRLE-DROGERIE PLUS, Husovo náměstí 89, Beroun, 26601, CZ;	nevýlučná	24.09.2002	25.06.2004
207141	p.k.Solvent, s.r.o., K Žižkovu 9/640, Praha 9 - Libeň, 19000, CZ;	Petr Hanzl, Křičeň 1, Lázně Bohdaneč, 53341, CZ;	nevýlučná	21.10.2003	25.06.2004
207141	p.k.Solvent, s.r.o., K Žižkovu 9/640, Praha 9 - Libeň, 19000, CZ;	Ing. Václav Holý, Pod Homolkou 1780, Náchod, 54701, CZ;	nevýlučná	30.06.2003	25.06.2004
207141	p.k.Solvent, s.r.o., K Žižkovu 9/640, Praha 9 - Libeň, 19000, CZ;	Jiří Novák, Staré náměstí 48, Česká Třebová, 56002, CZ;	nevýlučná	10.06.2003	25.06.2004
207141	p.k.Solvent, s.r.o., K Žižkovu 9/640, Praha 9 - Libeň, 19000, CZ;	Slavomír Pecha, Na Příkopech 78/1, Dačice, 38001, CZ;	nevýlučná	19.09.2002	25.06.2004
207141	p.k.Solvent, s.r.o., K Žižkovu 9/640, Praha 9 - Libeň, 19000, CZ;	Jiří Hušek - centrální drogerie, Havlíčkovo nám. 160, Havlíčkův Brod, 58001, CZ;	nevýlučná	01.08.2002	25.06.2004
207141	p.k.Solvent, s.r.o., K Žižkovu 9/640, Praha 9 - Libeň, 19000, CZ;	Michaela Lerchová, Topolová 616, Milovice - Mladá, 28923, CZ;	nevýlučná	14.10.2002	25.06.2004
207141	p.k.Solvent, s.r.o., K Žižkovu 9/640, Praha 9 - Libeň, 19000, CZ;	Roman Kala - Drogerie Zlatnická, Zlatnická 8/1129, Praha 1, 11000, CZ;	nevýlučná	03.12.2003	25.06.2004
212211	AGROTRADE a. s., Lopatecká, Praha 4, 14700, CZ;	ALIMA značková potravina, a.s., Lopatecká 223/13, Praha 4, 14700, CZ;	nevýlučná	29.04.2004	02.06.2004
214555	AGROTRADE a. s., Lopatecká, Praha 4, 14700, CZ;	ALIMA značková potravina, a.s., Lopatecká 223/13, Praha 4, 14700, CZ;	nevýlučná	29.04.2004	02.06.2004
214556	AGROTRADE a. s., Lopatecká, Praha 4, 14700, CZ;	ALIMA značková potravina, a.s., Lopatecká 223/13, Praha 4, 14700, CZ;	nevýlučná	29.04.2004	02.06.2004

Číslo zápisu	Majitel	Nabyvatel licence	Druh licence	Datum uzavření licenční smlouvy	S účinností od data
214557	AGROTRADE a. s., Lopatecká, Praha 4, 14700, CZ;	ALIMA značková potravina, a.s., Lopatecká 223/13, Praha 4, 14700, CZ;	nevýlučná	29.04.2004	02.06.2004
215014	AGROTRADE a. s., Lopatecká, Praha 4, 14700, CZ;	ALIMA značková potravina, a.s., Lopatecká 223/13, Praha 4, 14700, CZ;	nevýlučná	29.04.2004	02.06.2004
215968	AGROTRADE a. s., Lopatecká, Praha 4, 14700, CZ;	XAVEROV, a.s., V lužích 735/6, Praha 4, 14201, CZ;	nevýlučná	28.04.2004	03.06.2004
218307	AGROTRADE a. s., Lopatecká, Praha 4, 14700, CZ;	ALIMA značková potravina, a.s., Lopatecká 223/13, Praha 4, 14700, CZ;	nevýlučná	29.04.2004	02.06.2004
218308	AGROTRADE a. s., Lopatecká, Praha 4, 14700, CZ;	ALIMA značková potravina, a.s., Lopatecká 223/13, Praha 4, 14700, CZ;	nevýlučná	29.04.2004	02.06.2004
218309	AGROTRADE a. s., Lopatecká, Praha 4, 14700, CZ;	ALIMA značková potravina, a.s., Lopatecká 223/13, Praha 4, 14700, CZ;	nevýlučná	29.04.2004	02.06.2004
218310	AGROTRADE a. s., Lopatecká, Praha 4, 14700, CZ;	ALIMA značková potravina, a.s., Lopatecká 223/13, Praha 4, 14700, CZ;	nevýlučná	29.04.2004	02.06.2004
218311	AGROTRADE a. s., Lopatecká, Praha 4, 14700, CZ;	ALIMA značková potravina, a.s., Lopatecká 223/13, Praha 4, 14700, CZ;	nevýlučná	29.04.2004	02.06.2004
218313	AGROTRADE a. s., Lopatecká, Praha 4, 14700, CZ;	ALIMA značková potravina, a.s., Lopatecká 223/13, Praha 4, 14700, CZ;	nevýlučná	29.04.2004	02.06.2004
218315	AGROTRADE a. s., Lopatecká, Praha 4, 14700, CZ;	ALIMA značková potravina, a.s., Lopatecká 223/13, Praha 4, 14700, CZ;	nevýlučná	29.04.2004	02.06.2004
219533	AGROTRADE a. s., Lopatecká, Praha 4, 14700, CZ;	ALIMA značková potravina, a.s., Lopatecká 223/13, Praha 4, 14700, CZ;	nevýlučná	29.04.2004	02.06.2004
219534	AGROTRADE a. s., Lopatecká, Praha 4, 14700, CZ;	ALIMA značková potravina, a.s., Lopatecká 223/13, Praha 4, 14700, CZ;	nevýlučná	29.04.2004	02.06.2004
219535	AGROTRADE a. s., Lopatecká, Praha 4, 14700, CZ;	ALIMA značková potravina, a.s., Lopatecká 223/13, Praha 4, 14700, CZ;	nevýlučná	29.04.2004	02.06.2004
219537	AGROTRADE a. s., Lopatecká, Praha 4, 14700, CZ;	ALIMA značková potravina, a.s., Lopatecká 223/13, Praha 4, 14700, CZ;	nevýlučná	29.04.2004	02.06.2004
223673	MAREŠ LADISLAV, spol. s r.o., Žehrov, Žďár u Mnichova Hradiště, 29412, CZ;	Dino + Ravensburger s.r.o., Smetanova 4265/66, Jablonec nad Nisou, 46601, CZ;	nevýlučná	28.05.2004	01.07.2004
224790	MAREŠ LADISLAV, spol. s r.o., Žehrov, Žďár u Mnichova Hradiště, 29412, CZ;	Dino + Ravensburger s.r.o., Smetanova 4265/66, Jablonec nad Nisou, 46601, CZ;	nevýlučná	28.05.2004	01.07.2004
225383	MEZ, a.s., Nedvědice, 59262, CZ;	Siemens Elektromotory s.r.o., Nádražní 25, Mohelnice, 78985, CZ;	nevýlučná	15.08.2003	29.06.2004

Číslo zápisu	Majitel	Nabyvatel licence	Druh licence	Datum uzavření licenční smlouvy	S účinností od data
226573	Bohemia Sekt, Českomoravská vinařská akciová společnost, Smetanova, Starý Plzenec, 33202, CZ;	Českomoravská vína, spol. s r.o., Průmyslová oblast 1220, Mikulov, 69211, CZ;	nevýlučná	01.05.2004	14.06.2004
227116	MAREŠ LADISLAV, spol. s r.o., Žehrov, Žďár u Mnichova Hradiště, 29412, CZ;	Dino + Ravensburger s.r.o., Smetanova 4265/66, Jablonec nad Nisou, 46601, CZ;	nevýlučná	28.05.2004	01.07.2004
227802	AGROTRADE a. s., Lopatecká, Praha 4, 14700, CZ;	ALIMA značková potravina, a.s., Lopatecká 223/13, Praha 4, 14700, CZ;	nevýlučná	29.04.2004	07.06.2004
228912	AGROTRADE a. s., Lopatecká, Praha 4, 14700, CZ;	ALIMA značková potravina, a.s., Lopatecká 223/13, Praha 4, 14700, CZ;	nevýlučná	29.04.2004	02.06.2004
228913	AGROTRADE a. s., Lopatecká, Praha 4, 14700, CZ;	ALIMA značková potravina, a.s., Lopatecká 223/13, Praha 4, 14700, CZ;	nevýlučná	29.04.2004	02.06.2004
229648	AGROTRADE a. s., Lopatecká, Praha 4, 14700, CZ;	ALIMA značková potravina, a.s., Lopatecká 223/13, Praha 4, 14700, CZ;	nevýlučná	29.04.2004	02.06.2004
229752	Bohemia Sekt, Českomoravská vinařská akciová společnost, Smetanova, Starý Plzenec, 33202, CZ;	Českomoravská vína, spol. s r.o., Průmyslová oblast 1220, Mikulov, 69211, CZ;	nevýlučná	01.05.2004	14.06.2004
230275	AGROTRADE a. s., Lopatecká, Praha 4, 14700, CZ;	ALIMA značková potravina, a.s., Lopatecká 223/13, Praha 4, 14700, CZ;	nevýlučná	29.04.2004	02.06.2004
230276	AGROTRADE a. s., Lopatecká, Praha 4, 14700, CZ;	ALIMA značková potravina, a.s., Lopatecká 223/13, Praha 4, 14700, CZ;	nevýlučná	29.04.2004	02.06.2004
230277	AGROTRADE a. s., Lopatecká, Praha 4, 14700, CZ;	ALIMA značková potravina, a.s., Lopatecká 223/13, Praha 4, 14700, CZ;	nevýlučná	29.04.2004	02.06.2004
230631	AGROTRADE a. s., Lopatecká, Praha 4, 14700, CZ;	ALIMA značková potravina, a.s., Lopatecká 223/13, Praha 4, 14700, CZ;	nevýlučná	29.04.2004	02.06.2004
230632	AGROTRADE a. s., Lopatecká, Praha 4, 14700, CZ;	ALIMA značková potravina, a.s., Lopatecká 223/13, Praha 4, 14700, CZ;	nevýlučná	29.04.2004	02.06.2004
232668	AGROTRADE a. s., Lopatecká, Praha 4, 14700, CZ;	ALIMA značková potravina, a.s., Lopatecká 223/13, Praha 4, 14700, CZ;	nevýlučná	29.04.2004	02.06.2004
234858	VÍNO Mikulov, a. s., Průmyslová oblast 1220, Mikulov, 69211, CZ;	Českomoravská vína, spol. s r.o., Průmyslová oblast 1220, Mikulov, 69211, CZ;	nevýlučná	01.05.2004	14.06.2004
235951	AGROTRADE a. s., Lopatecká, Praha 4, 14700, CZ;	ALIMA značková potravina, a.s., Lopatecká 223/13, Praha 4, 14700, CZ;	nevýlučná	29.04.2004	02.06.2004
236176	AGROTRADE a. s., Lopatecká, Praha 4, 14700, CZ;	ALIMA značková potravina, a.s., Lopatecká 223/13, Praha 4, 14700, CZ;	nevýlučná	29.04.2004	02.06.2004

Číslo zápisu	Majitel	Nabyvatel licence	Druh licence	Datum uzavření licenční smlouvy	S účinností od data
236187	MAREŠ LADISLAV, spol. s r.o., Žehrov, Žďár u Mnichova Hradiště, 29412, CZ;	Dino + Ravensburger s.r.o., Smetanova 4265/66, Jablonec nad Nisou, 46601, CZ;	nevýlučná	28.05.2004	01.07.2004
236188	MAREŠ LADISLAV, spol. s r.o., Žehrov, Žďár u Mnichova Hradiště, 29412, CZ;	Dino + Ravensburger s.r.o., Smetanova 4265/66, Jablonec nad Nisou, 46601, CZ;	nevýlučná	28.05.2004	01.07.2004
236527	AGROTRADE a. s., Lopatecká, Praha 4, 14700, CZ;	ALIMA značková potravina, a.s., Lopatecká 223/13, Praha 4, 14700, CZ;	nevýlučná	29.04.2004	02.06.2004
237241	Zdeněk Šoula, Filipova 12, Brno, 63500, CZ;	MEDIA - PRESS, spol. s r.o., Vlárská 22, Brno, 62778, CZ;	nevýlučná	27.04.2004	09.06.2004
237242	Zdeněk Šoula, Filipova 12, Brno, 63500, CZ;	MEDIA - PRESS, spol. s r.o., Vlárská 22, Brno, 62778, CZ;	nevýlučná	27.04.2004	09.06.2004
237243	Zdeněk Šoula, Filipova 12, Brno, 63500, CZ;	MEDIA - PRESS, spol. s r.o., Vlárská 22, Brno, 62778, CZ;	nevýlučná	27.04.2004	09.06.2004
238172	Zdeněk Šoula, Filipova 12, Brno, 63500, CZ;	MEDIA - PRESS, spol. s r.o., Vlárská 22, Brno, 62778, CZ;	nevýlučná	27.04.2004	09.06.2004
241595	AGROTRADE a. s., Lopatecká, Praha 4, 14700, CZ;	XAVEROV, a.s., V lužích 735/6, Praha 4, 14201, CZ;	nevýlučná	28.04.2004	03.06.2004
244535	Národní ústav lidové kultury, Zámek č. 672, Strážnice, 69662, CZ;	Josef Kopčan, Valašská Bystřice 103, Valašská Bystřice, 75627, CZ;	nevýlučná	29.08.2003	02.06.2004
246626	PROPERTY SCHNEIDER a. s., Rybalkova, Praha 10, 10100, CZ;	SCHNEIDER - masokombinát Plzeň s.r.o., Americká 68, Plzeň, 30150, CZ;	nevýlučná	09.03.2004	28.06.2004
246627	PROPERTY SCHNEIDER a. s., Rybalkova, Praha 10, 10100, CZ;	SCHNEIDER - masokombinát Plzeň s.r.o., Americká 68, Plzeň, 30150, CZ;	nevýlučná	09.03.2004	28.06.2004
246628	PROPERTY SCHNEIDER a. s., Rybalkova, Praha 10, 10100, CZ;	SCHNEIDER - masokombinát Plzeň s.r.o., Americká 68, Plzeň, 30150, CZ;	nevýlučná	09.03.2004	28.06.2004
247780	Marcela Bošková - AGENTURA ČESKÁ CITLIVOST, Dubné 168, 37384, CZ;	Jaroslav Richter, Jiřího nám. 74, Poděbrady, 29001, CZ;	nevýlučná	24.05.2004	01.07.2004
247780	Marcela Bošková - AGENTURA ČESKÁ CITLIVOST, Dubné 168, 37384, CZ;	Mgr. Alena Švantnerová, Vstavačová 680, Praha 5 Stodůlky, 15500, CZ;	nevýlučná	24.05.2004	01.07.2004
247780	Marcela Bošková - AGENTURA ČESKÁ CITLIVOST, Dubné 168, 37384, CZ;	Ing. Helena Seifertová, Nučice 131, Kostelec nad Černými lesy, 28163, CZ;	nevýlučná	24.05.2004	01.07.2004
247780	Marcela Bošková - AGENTURA ČESKÁ CITLIVOST, Dubné 168, 37384, CZ;	Mgr. Karin Lexová, Na Celné 1316, Brandýs nad Labem, 25001, CZ;	nevýlučná	24.05.2004	01.07.2004
247780	Marcela Bošková - AGENTURA ČESKÁ CITLIVOST, Dubné 168, 37384, CZ;	Jana Kaněrová, Hamerská 30, Praha 9, 19800, CZ;	nevýlučná	24.05.2004	01.07.2004
247935	AGROTRADE a. s., Lopatecká, Praha 4, 14700, CZ;	ALIMA značková potravina, a.s., Lopatecká 223/13, Praha 4, 14700, CZ;	nevýlučná	29.04.2004	02.06.2004

Číslo zápisu	Majitel	Nabyvatel licence	Druh licence	Datum uzavření licenční smlouvy	S účinností od data
247943	AGROTRADE a. s., Lopatecká, Praha 4, 14700, CZ;	ALIMA značková potravina, a.s., Lopatecká 223/13, Praha 4, 14700, CZ;	nevýlučná	29.04.2004	02.06.2004
248542	PROPERTY SCHNEIDER a. s., Rybalkova, Praha 10, 10100, CZ;	SCHNEIDER - masokombinát Plzeň s.r.o., Americká 68, Plzeň, 30150, CZ;	nevýlučná	09.03.2004	28.06.2004
249551	Ing. Stanislav Jelen, Trojanovice 261, 74401, CZ;	JETI model s.r.o., Kadláčkova 894/17, Kopřivnice, 74221, CZ;	výlučná	17.05.2004	14.06.2004
249643	SOMEDAL TRADING LIMITED, 284 Arch. Makarios III Avenue FORTUNA COURT, BLOCK B 2nd Floor, 3105 Limassol, CY;	KIARAH s.r.o., Mrštíkova 931, Hradec Králové, 50009, CZ;	nevýlučná	01.01.2003	09.06.2004
249644	SOMEDAL TRADING LIMITED, 284 Arch. Makarios III Avenue FORTUNA COURT, BLOCK B 2nd Floor, 3105 Limassol, CY;	KIARAH s.r.o., Mrštíkova 931, Hradec Králové, 50009, CZ;	nevýlučná	01.01.2003	09.06.2004
249645	SOMEDAL TRADING LIMITED, 284 Arch. Makarios III Avenue FORTUNA COURT, BLOCK B 2nd Floor, 3105 Limassol, CY;	KIARAH s.r.o., Mrštíkova 931, Hradec Králové, 50009, CZ;	nevýlučná	01.01.2003	09.06.2004
249646	SOMEDAL TRADING LIMITED, 284 Arch. Makarios III Avenue FORTUNA COURT, BLOCK B 2nd Floor, 3105 Limassol, CY;	KIARAH s.r.o., Mrštíkova 931, Hradec Králové, 50009, CZ;	nevýlučná	01.01.2003	09.06.2004
249872	PROPERTY SCHNEIDER a. s., Rybalkova, Praha 10, 10100, CZ;	SCHNEIDER - masokombinát Plzeň s.r.o., Americká 68, Plzeň, 30150, CZ;	nevýlučná	09.03.2004	28.06.2004
249873	PROPERTY SCHNEIDER a. s., Rybalkova, Praha 10, 10100, CZ;	SCHNEIDER - masokombinát Plzeň s.r.o., Americká 68, Plzeň, 30150, CZ;	nevýlučná	09.03.2004	28.06.2004
249874	PROPERTY SCHNEIDER a. s., Rybalkova, Praha 10, 10100, CZ;	SCHNEIDER - masokombinát Plzeň s.r.o., Americká 68, Plzeň, 30150, CZ;	nevýlučná	09.03.2004	28.06.2004
249875	PROPERTY SCHNEIDER a. s., Rybalkova, Praha 10, 10100, CZ;	SCHNEIDER - masokombinát Plzeň s.r.o., Americká 68, Plzeň, 30150, CZ;	nevýlučná	09.03.2004	28.06.2004
249876	PROPERTY SCHNEIDER a. s., Rybalkova, Praha 10, 10100, CZ;	SCHNEIDER - masokombinát Plzeň s.r.o., Americká 68, Plzeň, 30150, CZ;	nevýlučná	09.03.2004	28.06.2004
249877	PROPERTY SCHNEIDER a. s., Rybalkova, Praha 10, 10100, CZ;	SCHNEIDER - masokombinát Plzeň s.r.o., Americká 68, Plzeň, 30150, CZ;	nevýlučná	09.03.2004	28.06.2004
249878	PROPERTY SCHNEIDER a. s., Rybalkova, Praha 10, 10100, CZ;	SCHNEIDER - masokombinát Plzeň s.r.o., Americká 68, Plzeň, 30150, CZ;	nevýlučná	09.03.2004	28.06.2004
249879	PROPERTY SCHNEIDER a. s., Rybalkova, Praha 10, 10100, CZ;	SCHNEIDER - masokombinát Plzeň s.r.o., Americká 68, Plzeň, 30150, CZ;	nevýlučná	09.03.2004	28.06.2004
249880	PROPERTY SCHNEIDER a. s., Rybalkova, Praha 10, 10100, CZ;	SCHNEIDER - masokombinát Plzeň s.r.o., Americká 68, Plzeň, 30150, CZ;	nevýlučná	09.03.2004	28.06.2004

Číslo zápisu	Majitel	Nabyvatel licence	Druh licence	Datum uzavření licenční smlouvy	S účinností od data
249881	PROPERTY SCHNEIDER a. s., Rybalkova, Praha 10, 10100, CZ;	SCHNEIDER - masokombinát Plzeň s.r.o., Americká 68, Plzeň, 30150, CZ;	nevýlučná	09.03.2004	28.06.2004
249882	PROPERTY SCHNEIDER a. s., Rybalkova, Praha 10, 10100, CZ;	SCHNEIDER - masokombinát Plzeň s.r.o., Americká 68, Plzeň, 30150, CZ;	nevýlučná	09.03.2004	28.06.2004
249883	PROPERTY SCHNEIDER a. s., Rybalkova, Praha 10, 10100, CZ;	SCHNEIDER - masokombinát Plzeň s.r.o., Americká 68, Plzeň, 30150, CZ;	nevýlučná	09.03.2004	28.06.2004
249884	PROPERTY SCHNEIDER a. s., Rybalkova, Praha 10, 10100, CZ;	SCHNEIDER - masokombinát Plzeň s.r.o., Americká 68, Plzeň, 30150, CZ;	nevýlučná	09.03.2004	28.06.2004
249885	PROPERTY SCHNEIDER a. s., Rybalkova, Praha 10, 10100, CZ;	SCHNEIDER - masokombinát Plzeň s.r.o., Americká 68, Plzeň, 30150, CZ;	nevýlučná	09.03.2004	28.06.2004
251930	PROPERTY SCHNEIDER a. s., Rybalkova, Praha 10, 10100, CZ;	SCHNEIDER - masokombinát Plzeň s.r.o., Americká 68, Plzeň, 30150, CZ;	nevýlučná	09.03.2004	28.06.2004
251931	PROPERTY SCHNEIDER a. s., Rybalkova, Praha 10, 10100, CZ;	SCHNEIDER - masokombinát Plzeň s.r.o., Americká 68, Plzeň, 30150, CZ;	nevýlučná	09.03.2004	28.06.2004
251932	PROPERTY SCHNEIDER a. s., Rybalkova, Praha 10, 10100, CZ;	SCHNEIDER - masokombinát Plzeň s.r.o., Americká 68, Plzeň, 30150, CZ;	nevýlučná	09.03.2004	28.06.2004
251933	PROPERTY SCHNEIDER a. s., Rybalkova, Praha 10, 10100, CZ;	SCHNEIDER - masokombinát Plzeň s.r.o., Americká 68, Plzeň, 30150, CZ;	nevýlučná	09.03.2004	28.06.2004
251934	PROPERTY SCHNEIDER a. s., Rybalkova, Praha 10, 10100, CZ;	SCHNEIDER - masokombinát Plzeň s.r.o., Americká 68, Plzeň, 30150, CZ;	nevýlučná	09.03.2004	28.06.2004
251935	PROPERTY SCHNEIDER a. s., Rybalkova, Praha 110, 10100, CZ;	SCHNEIDER - masokombinát Plzeň s.r.o., Americká 68, Plzeň, 30150, CZ;	nevýlučná	09.03.2004	28.06.2004
251936	PROPERTY SCHNEIDER a. s., Rybalkova, Praha 10, 10100, CZ;	SCHNEIDER - masokombinát Plzeň s.r.o., Americká 68, Plzeň, 30150, CZ;	nevýlučná	09.03.2004	28.06.2004
252970	Bohemia Sekt, Českomoravská vinařská akciová společnost, Smetanova, Starý Plzenec, 33202, CZ;	VÍNO Mikulov, a.s., Průmyslová oblast 1220, Mikulov, 69211, CZ;	nevýlučná	01.05.2004	15.06.2004
252996	SOMEDAL TRADING LIMITED, 284 Arch. Makarios III Avenue FORTUNA COURT, BLOCK B 2 nd Floor, 3105 Limassol, CY;	KIARAH s.r.o., Mrštíkova 931, Hradec Králové, 50009, CZ;	nevýlučná	01.01.2004	11.06.2004
253275	PROPERTY SCHNEIDER a. s., Rybalkova, Praha 10, 10100, CZ;	SCHNEIDER - masokombinát Plzeň s.r.o., Americká 68, Plzeň, 30150, CZ;	nevýlučná	09.03.2004	28.06.2004
253276	PROPERTY SCHNEIDER a. s., Rybalkova, Praha 10, 10100, CZ;	SCHNEIDER - masokombinát Plzeň s.r.o., Americká 68, Plzeň, 30150, CZ;	nevýlučná	09.03.2004	28.06.2004

Číslo zápisu	Majitel	Nabyvatel licence	Druh licence	Datum uzavření licenční smlouvy	S účinností od data
253277	PROPERTY SCHNEIDER a. s., Rybalkova, Praha 10, 10100, CZ;	SCHNEIDER - masokombinát Plzeň s.r.o., Americká 68, Plzeň, 30150, CZ;	nevýlučná	09.03.2004	28.06.2004
253760	AGROTRADE a. s., Lopatecká, Praha 4, 14700, CZ;	XAVEROV, a.s., V lužích 735/6, Praha 4, 14201, CZ;	nevýlučná	28.04.2004	03.06.2004
254120	SWISS CARD s. r. o., Španělská, Praha 2, 12000, CZ;	Jiří Musílek, Dolní Podluží 434, 40755, CZ;	výlučná	10.06.2004	29.06.2004
254728	AGROTRADE a. s., Lopatecká, Praha 4, 14700, CZ;	XAVEROV, a.s., V lužích 735/6, Praha 4, 14201, CZ;	nevýlučná	28.04.2004	03.06.2004
255300	PROPERTY SCHNEIDER a. s., Rybalkova, Praha 10, 10100, CZ;	SCHNEIDER - masokombinát Plzeň s.r.o., Americká 68, Plzeň, 30150, CZ;	nevýlučná	09.03.2004	28.06.2004
255744	PROPERTY SCHNEIDER a. s., Rybalkova, Praha 10, 10100, CZ;	SCHNEIDER - masokombinát Plzeň s.r.o., Americká 68, Plzeň, 30150, CZ;	nevýlučná	09.03.2004	28.06.2004
259484	The Procter & Gamble Company, společnost zřízená podle zákonů státu Ohio, One Procter & Gamble Plaza, Cincinnati, OH, US;	Procter & Gamble Rakona s.r.o., Ottova 402, Rakovník, 26932, CZ;	výlučná	17.03.2004	08.06.2004
259664	The Procter & Gamble Company, společnost zřízená podle zákonů státu Ohio, One Procter & Gamble Plaza, Cincinnati, OH, US;	Procter & Gamble Rakona s.r.o., Ottova 402, Rakovník, 26932, CZ;	výlučná	17.03.2004	08.06.2004
261531	AGROTRADE a.s., Lopatecká, Praha 4, 14700, CZ;	XAVEROV, a.s., V lužích 735/6, Praha 4, 14201, CZ;	nevýlučná	28.04.2004	03.06.2004
263754	VITIS Trade, s. r. o., Sásovská cesta 41, Banská Bystrica, 97401, SK;	Vitis trade CZ, s.r.o., Vinohradská 1114/76, Brno, 61800, CZ;	nevýlučná	02.04.2004	10.06.2004
263755	VITIS Trade, s. r. o., Sásovská cesta 41, Banská Bystrica, 97401, SK;	Vitis trade CZ, s.r.o., Vinohradská 1114/76, Brno, 61800, CZ;	nevýlučná	02.04.2004	10.06.2004
263756	VITIS Trade, s. r. o., Sásovská cesta 41, Banská Bystrica, 97401, SK;	Vitis trade CZ, s.r.o., Vinohradská 1114/76, Brno, 61800, CZ;	nevýlučná	02.04.2004	10.06.2004
263757	VITIS Trade, s. r. o., Sásovská cesta 41, Banská Bystrica, 97401, SK;	Vitis trade CZ, s.r.o., Vinohradská 1114/76, Brno, 61800, CZ;	nevýlučná	02.04.2004	10.06.2004

Zápisy licenčních smluv k mezinárodně zapsaným OZ

Číslo zápisu	Majitel	Nabyvatel licence	Druh licence	Datum uzavření licenční smlouvy	S účinností od data
648681	LAFARGE, Société Anonyme, 61, rue des Belles Feuilles, PARIS F-75116, FR;	Lafarge Colbet, a. s., Řečná 1078, Liberec, 46008, CZ;	sublicence	24.03.2004	17.06.2004
710652	Seidler-Beteiligungsverwaltungsgesellschaft m.b.H., Schönbrunner Straße 47, Wien A-1052, AT;	Sefra CZ s. r. o., Kalendova 688, Hradec Králové, 50002, CZ;	nevýlučná	28.02.2004	01.06.2004
797021	Consitex S.A., via Lavaggio 16, Mendrisio CH-6850, CH;	ERMENEGILDO ZEGNA INTERNATIONAL N. V., Spiegelgracht 15, 1017 JP Amsterdam, BX;	výlučná	12.12.2003	10.06.2004
797021	Consitex S.A., via Lavaggio 16, Mendrisio CH-6850, CH;	CLASSIC PARFUMS, 20-26 Boulevard du Parc, Neuilly-sur-Seine, 92200, FR;	sublicence	12.12.2003	10.06.2004

Mezinárodní zápisy ochranných známek

- (811) **824061**
 (111) 186843
 (220) 31.05.1994
 (151) 01.04.2004
 (511) 5
 (890) AM, AT, AZ, BG, BY, DK, EE, FI, GE, HU, LT, LV, MD, NO, PL, RO, SE, UA
- (811) **824753**
 (111) 229851
 (220) 24.11.2003
 (151) 24.11.2003
 (511) 32
 (890) AL, AM, AT, AZ, BA, BG, BX, BY, CH, DE, DK, EE, ES, FI, FR, GB, GE, GR, HR, HU, IE, IS, IT, KG, KZ, LT, LV, MC, MD, MK, NO, PL, PT, RO, SE, SI, SK, SM, TJ, TM, UA, UZ, YU
- (811) **805585**
 (111) 239983
 (220) 21.08.2002
 (151) 12.12.2002
 (511) 6, 8, 7, 17
 (890) AT, BX, CH, CN, DE, FR, GB, HU, IE, IT, PL, RU, SK
- (811) **823635**
 (111) 249114
 (220) 20.06.2003
 (151) 27.10.2003
 (511) 1, 16, 19, 37, 42
 (890) AT, BG, BX, BY, DE, FR, HR, HU, IT, PL, RO, RU, SK, UA
- (811) **825059**
 (111) 253959
 (220) 11.07.2003
 (151) 16.12.2003
 (511) 29, 30, 32
 (890) HR, HU, PL, SI, SK
- (811) **823952**
 (111) 254708
 (220) 28.02.2003
 (151) 26.05.2003
 (511) 2, 7, 9, 16, 32, 35, 39
 (890) AT, BG, DE, EE, HR, HU, LT, LV, MK, PL, RO, RU, SI, SK, UA, YU
- (811) **823994**
 (111) 255327
 (220) 30.10.2002
 (151) 07.04.2004
 (511) 10, 20, 37
 (890) AT, BX, CN, DE, ES, FR, GB, IT, PL, SK
- (811) **823953**
 (111) 255854
 (220) 28.02.2003
 (151) 28.07.2003
 (511) 2, 7, 9, 16, 32, 39
 (890) AT, BG, DE, EE, HR, HU, LT, LV, MK, PL, RO, RU, SI, SK, UA, YU
- (811) **823811**
 (111) 256351
 (220) 27.01.2003
 (151) 25.07.2003
 (511) 29, 30, 33
 (890) BX, CN, DE, ES, FR, IT, PL, RU
- (811) **823809**
 (111) 256353
 (220) 27.01.2003
 (151) 25.07.2003
 (511) 29, 30, 33
 (890) BX, CN, DE, ES, FR, IT, PL, RU
- (811) **823810**
 (111) 256354
 (220) 27.01.2003
 (151) 25.07.2003
 (511) 29, 30, 33
 (890) BX, CN, DE, ES, FR, IT, PL, RU
- (811) **824697**
 (111) 256368
 (220) 03.02.2003
 (151) 28.07.2003
 (511) 12, 7, 11
 (890) AT, DE, ES, IT
- (811) **824326**
 (111) 257319
 (220) 08.12.2003
 (151) 08.12.2003
 (511) 6, 19, 7
 (890) AT, BX, DE, FR, PL, SK
- (811) **824275**
 (111) 258105
 (220) 05.06.2003
 (151) 29.10.2003
 (511) 9, 42, 35
 (890) AL, AM, AU, AZ, BA, BG, BY, CH, CN, CY, EE, EG, GE, HR, HU, KG, KP, KR, KZ, LI, LT, LV, MC, MD, MK, NO, PL, RO, RU, SI, SK, SM, TJ, TM, TR, UA, UZ, YU
- (811) **823386**
 (111) 258864
 (220) 27.03.2003
 (151) 27.11.2003
 (511) 35
 (890) HU, PL, RO, RU, SK
- (811) **824362**
 (111) 260120
 (220) 22.07.2003
 (151) 23.12.2003
 (511) 35, 39, 41
 (890) DE, PL
- (811) **824200**
 (111) 260122
 (220) 03.06.2003
 (151) 23.12.2003
 (511) 1, 3, 5
 (890) BG, BY, DE, HU, PL, RU, SK, UA
- (811) **823954**
 (111) 260151
 (220) 30.06.2003
 (151) 23.12.2003
 (511) 3
 (890) AT, BG, CH, DE, HU, PL, SK
- (811) **822707**
 (111) 260160
 (220) 25.07.2003
 (151) 23.12.2003
 (511) 17, 42
 (890) AT, DE, DK, IT

- (811) **824656**
 (111) 260651
 (220) 05.06.2003
 (151) 26.01.2004
 (511) 29, 39, 40
 (890) DE, HU, PL, RO, SK
- (811) **824658**
 (111) 260652
 (220) 05.06.2003
 (151) 26.01.2004
 (511) 29, 39, 40
 (890) DE, HU, PL, RO, SK
- (811) **823321**
 (111) 260784
 (220) 23.07.2003
 (151) 22.01.2004
 (511) 5
 (890) AZ, BY, KZ, MD, RU, UA, UZ
- (811) **823438**
 (111) 260785
 (220) 23.07.2003
 (151) 22.01.2004
 (511) 5
 (890) AM, AZ, BY, GE, KZ, MD, MN, RU, TM, UA, UZ
- (811) **824581**
 (111) 260801
 (220) 11.08.2003
 (151) 26.01.2004
 (511) 31
 (890) AL, AT, BA, BG, BX, BY, CH, DE, DK, EE, ES, FI, FR, GB, HR, HU, IS, IT, LI, LT, LV, MC, MD, MK, NO, PL, PT, RO, RU, SE, SI, SK, SM, TR, UA, YU
- (811) **824580**
 (111) 260802
 (220) 11.08.2003
 (151) 26.01.2004
 (511) 31
 (890) AL, AT, BA, BG, BX, BY, CH, DE, DK, EE, ES, FI, FR, GB, HR, HU, IS, IT, LI, LT, LV, MC, MD, MK, NO, PL, PT, RO, RU, SE, SI, SK, SM, TR, UA, YU
- (811) **824579**
 (111) 260803
 (220) 11.08.2003
 (151) 26.01.2004
 (511) 31
 (890) AL, AT, BA, BG, BX, BY, CH, DE, DK, EE, ES, FI, FR, GB, HR, HU, IS, IT, LI, LT, LV, MC, MD, MK, NC, PL, PT, RO, RU, SE, SI, SK, SM, TR, UA, YU
- (811) **824578**
 (111) 260804
 (220) 11.08.2003
 (151) 26.01.2004
 (511) 31
 (890) AL, AT, BA, BG, BX, BY, CH, DE, DK, EE, ES, FI, FR, GB, HR, HU, IS, IT, LI, LT, LV, MC, MD, MK, NO, PL, PT, RO, RU, SE, SI, SK, SM, TR, UA, YU
- (811) **824583**
 (111) 261554
 (220) 01.07.2003
 (151) 24.02.2004
 (511) 31
 (890) AL, AT, BA, BG, BX, BY, CH, DE, DK, EE, ES, FI, FR, GB, HR, HU, IS, IT, LI, LT, LV, MC, MD, MK, NO, PL, PT, RO, RU, SE, SI, SK, SM, TR, UA, YU
- (811) **824045**
 (111) 261555
 (220) 01.07.2003
 (151) 24.02.2004
 (511) 31
 (890) AL, AT, BA, BG, BX, BY, CH, DE, DK, EE, ES, FI, FR, GB, HR, HU, IS, IT, LI, LT, LV, MC, MD, MK, NO, PL, PT, RO, RU, SE, SI, SK, SM, TR, UA, YU
- (811) **824582**
 (111) 261556
 (220) 01.07.2003
 (151) 24.02.2004
 (511) 31
 (890) AL, AT, BA, BG, BX, BY, CH, DE, DK, EE, ES, FI, FR, GB, HR, HU, IS, IT, LI, LT, LV, MC, MD, MK, NO, PL, PT, RO, RU, SE, SI, SK, SM, TR, UA, YU
- (811) **824858**
 (111) 261719
 (220) 29.08.2003
 (151) 24.02.2004
 (511) 25
 (890) AT, DE, EE, HR, HU, LT, LV, PL, RU, SK, UA
- (811) **823701**
 (111) 261726
 (220) 17.09.2003
 (151) 24.02.2004
 (511) 1, 5
 (890) AM, AT, AZ, BG, BY, DK, EE, FI, GE, HU, LT, LV, MD, NO, PL, RO, RU, SE, SK, UA
- (811) **824996**
 (111) 262596
 (220) 10.10.2003
 (151) 18.03.2004
 (511) 5
 (890) BA, BG, BY, EE, HR, HU, KZ, LT, LV, PL, RO, RU, SI, SK, UA, UZ, YU
- (811) **824610**
 (111) 262597
 (220) 10.10.2003
 (151) 18.03.2004
 (511) 5
 (890) BA, BG, BY, EE, HR, HU, KZ, LT, LV, PL, RO, RU, SI, SK, UA, UZ, YU
- (811) **824038**
 (111) 262609
 (220) 17.10.2003
 (151) 23.03.2004
 (511) 5
 (890) BY, KZ, RU, UA, UZ
- (811) **824047**
 (111) 262610
 (220) 14.10.2003
 (151) 23.03.2004
 (511) 9
 (890) AM, AT, AZ, BG, BY, DK, EE, FI, GE, HU, LT, LV, MD, NO, PL, RO, RU, SE, SK, UA

Zrušené ochranné známky

Číslo zápisu	Datum zrušení
181145	15.06.2004
210165	29.05.2004
235336	07.06.2004

Zamítnuté přihlášky ochranných známek po zveřejnění a zamítnuté námítky

(210) **O 160864**
(220) 09.11.2000
(511)
(540)

NESPI

(510)
(730) **FYTOPHARMA spol. s r.o.**, Dražovice 250, 68335, CZ
(740) Pacl Václav, patentový zástupce, Okrajová 4a, Havířov - Podlesí
zamítnuté přihlášky OZ po zveřejnění a zamítnuté námítky
(SP_OZ_ZAMIT)

(210) **O 170440**
(220) 09.08.2001
(511)
(540)

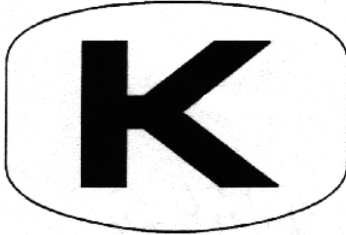

(510)
(730) **KENVELO CZ, spol.s r.o.**, Průhonická 119, Komerční zóna
Čestlice, Říčany u Prahy, 25101, CZ
zamítnuté přihlášky OZ po zveřejnění a zamítnuté námítky
(SP_OZ_ZAMIT)

(210) **O 176466**
(220) 07.02.2002
(511)
(540)



(510)
(730) **EBIT CZ, s.r.o.**, Politických vězňů 934/15, Praha 1, 11000, CZ
(740) Šachta, Zmeškal & partneři Ing. Kratochvíl Václav, Radlická
28/663, Praha 5
zamítnuté přihlášky OZ po zveřejnění a zamítnuté námítky
(SP_OZ_ZAMIT)

(210) **O 178346**
(220) 28.03.2002
(511)
(540)

pension VEGA

(510)
(590) Barevná
(730) **Pension Vega Benecko, s. r. o.**, Štěpanická Lhota 17, Jilemnice,
51401, CZ
zamítnuté přihlášky OZ po zveřejnění a zamítnuté námítky
(SP_OZ_ZAMIT)

(210) **O 179317**
(220) 26.04.2002
(511)
(540)

Blind skateboards

(510)

(730) **Huseyin Turunc**, Klimkovická 2154, Ostrava Poruba, 70800,
CZ
zamítnuté přihlášky OZ po zveřejnění a zamítnuté námítky
(SP_OZ_ZAMIT)

(210) **O 181225**
(220) 21.06.2002
(511)
(540)

FFUBUL

(510)
(730) **LE THI QUYNH HUONG**, Valdštejnova 21, Cheb, 35002, CZ
(740) Bohemia Patent Ing. Vandělíková Jana, Petrská 12, Praha 1
zamítnuté přihlášky OZ po zveřejnění a zamítnuté námítky
(SP_OZ_ZAMIT)

(210) **O 181270**
(220) 24.06.2002
(511)
(540)



(510)
(590) Barevná
(730) **Dasting a.s.**, Čimická 809/53, Praha 8, 18100, CZ
zamítnuté přihlášky OZ po zveřejnění a zamítnuté námítky
(SP_OZ_ZAMIT)

(210) **O 185842**
(220) 20.11.2002
(511)
(540)



(510)
(730) **Daniel Dušek**, Kaprova 8/49, Praha 1, 11000, CZ
(740) Jíra Vladimír, patentový zástupce, Kovanecká 2112/18, Praha 9
zamítnuté přihlášky OZ po zveřejnění a zamítnuté námítky
(SP_OZ_ZAMIT)

(210) **O 192187**
(220) 02.06.2003
(511)
(540)

ITALKONTAKT

(510)
(730) **italkontakt.cz, s. r. o.**, Starobrněnská 3 čp. 334, Brno, 60200,
CZ
(740) Ing. Smola Josef, Mendlovo nám. 1a, Brno
zamítnuté přihlášky OZ po zveřejnění a zamítnuté námítky
(SP_OZ_ZAMIT)

Úřední opravy

(111) **176941**
(210) 76126

Datum provedení změny: 07.06.2004

V návaznosti na mezinárodní zápis se opravuje seznam výrobků a služeb a jeho zařazení takto: položka "malířské potřeby a nástroje" se zařadí do tř. 16.

(111) **249114**
(210) 170962

Datum provedení změny: 09.06.2004

Úřední oprava:

V návaznosti na mezinárodní zápis byly výrobky "příměsi do stavebních směsí" přeřazeny ze tř. 19 do tř. 1.

(111) **257185**
(210) 179433

Datum provedení změny: 03.06.2004

Správné znění seznamu je (5) kardiovaskulární výrobky.

(111) **255854**
(210) 183790

Datum provedení změny: 28.06.2004

V návaznosti na mezinárodní zápis byl seznam výrobků a služeb upraven takto:

„tiskové kazety pro faxy“ přeřadit do třídy 2, „počítačová literatura“ přeřadit do třídy 9 a „magnetické tabule“ přeřadit do třídy 9.

(111) **254708**
(210) 184819

Datum provedení změny: 18.06.2004

V návaznosti na mezinárodní zápis byly přetříděny následující položky: "tiskové kazety pro faxy" ze tř. 16 do tř. 2, "počítačová literatura" ze tř. 16 do tř. 9 a "magnetické tabule" ze tř. 16 do tř. 9.

(111) **257701**
(210) 187679

Datum provedení změny: 17.06.2004

Správné znění ochranné známky je VOLTOL.

(111) **256368**
(210) 188173

Datum provedení změny: 18.06.2004

V souvislosti s mezinárodním řízením se položky ve tř. 12: "motory pro motocykly, motocykly, jejich součásti a příslušenství" upřesňují a přetřídí takto: tř. 7: "startéry pro motocykly"; tř. 11: "reflektory pro motocykly"; tř. 12 "motory pro motocykly, motocykly, jejich součásti a příslušenství, a to jejich pevné přídatné části, zejména nádrže a stupáčky".

Zveřejněné přihlášky ochranných známek**Barevná vyobrazení**

Číselný přehled

189600, 190098, 191128, 191635, 193966, 193967, 194532, 195607, 195614, 195725, 196434, 197520, 197596, 197717, 197770, 197970, 198361, 198599, 198877, 198883, 198985, 199059, 199367, 199400, 199401, 199402, 199420, 199491, 199550, 342015, 342088, 342225, 342251, 342252, 342253, 342254, 342255, 342256, 342257, 342293, 342320, 342325, 342346, 342375, 342376, 342456, 342459, 342514, 342554, 342639, 342755, 342756, 342762, 342910, 343064, 343066, 343070, 343071, 343146, 343255, 343270, 343276, 343311, 343313, 343314, 343315, 343344, 343373, 343392, 343420, 343438, 343440, 343441, 343527, 343576, 343593, 343637, 343641, 343646, 343758, 343763, 343765, 343790, 343814, 343815, 343830, 343884, 343904, 343955, 343973, 343975, 343992, 344020, 344021, 344022, 344033, 344065, 344446, 344447, 344451, 344452, 344453, 344490, 344497, 344555, 344607, 344611, 344634, 344659, 344660, 344661, 344662, 344831, 344844, 344845, 344936, 345150, 345151, 345152, 345153, 345155, 345181, 345182, 345183, 345184, 345185, 345186, 345187, 345189, 345374, 345457, 345637, 345641, 345661, 345662, 345677, 345700, 345797, 345798, 346181, 346266, 346480, 346481, 346482, 346551, 346745, 346804, 346954, 346955.

Použitý postup neumožňuje ve všech případech věrnou reprodukci všech jednotlivých odstínů barev

O189600



O194532



O197596



O190098



O195607



O197717



O191128



O195614



O197770



O191635



O195725



O197970



O193966



O196434



O198361



O193967



O197520



O198599



O198877



O199401



O342088



O198883



O199402



O342225

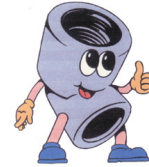

O198985



O199420



O342251



O199059



O199491



O342252



O199367



O199550



O342253



O199400



O342015



O342254



0342255



0342346



0342554



0342256



0342375



0342639

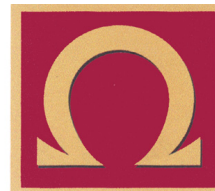

0342257



0342376



0342755



0342293



0342456



0342756



0342320



0342459



0342762



0342325



0342514



0342910



O343064



O343270



O343344



O343066



O343276



O343373



O343070



O343311



O343392



O343071



O343313



O343420



O343146



O343314



O343438



O343255



O343315



O343440



0343441



0343646



0343815



0343527



0343758



0343830



0343576



0343763



0343884



0343593

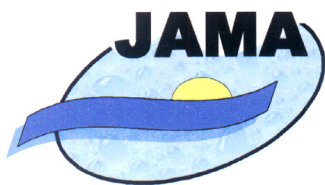

0343765



0343904



0343637



0343790



0343955



0343641



0343814



0343973



O343975



O344065



O344490

R I S T O R A N T E
L A S C A L A
P I Z Z E R I A

O343992

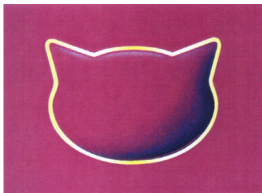

O344446



O344497



O344020

THE DIGITAL **gis**

O344447



O344555



O344021

THE DIGITAL **six**

O344451



O344607

Queen's smile

O344022

THE DIGITAL **balt**

O344452



O344611

G I G A
JACKPOT

O344033



O344453



O344634



O344659



O344845



O345155



O344660

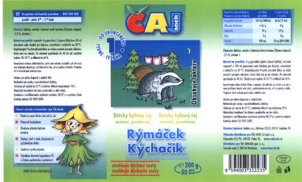

O344936



O345181



O344661



O345150



O345182



O344662



O345151



O345183



O344831



O345152



O345184



O344844



O345153



O345185



O345186



O345641



O345798



O345187



O345661



O346181



O345189



O345662



O346266



O345374



O345677



O346480



O345457



O345700



O346481



O345637



O345797



O346482



O346551

STROPSYSTEM

O346745



O346804



O346954



O346955

Fasersan
Trag
